



Register your new Bosch now:
www.bosch-home.com/welcome



**Pralka
WAN...**



BOSCH

pl Instrukcja obsługi i ustawiania

Nowa pralka

Gratulujemy decyzji zakupu pralki marki Bosch.

Zachęcamy do przeczytania instrukcji obsługi i zapoznania się z zaletami nowej pralki.

Każde urządzenie opuszczające nasz zakład zostało starannie sprawdzone pod kątem działania i stanu, aby sprostać wysokim wymaganiom jakości urządzeń marki Bosch.

W celu uzyskania szczegółowych informacji oraz zapoznania się z ofertą naszych produktów, wyposażenia dodatkowego, części zamiennych oraz usług serwisowych można odwiedzić naszą stronę internetową www.bosch-home.com lub skontaktować się z serwisem.

Instrukcja obsługi i ustawiania przedstawia różne modele; różnice są wskazane w odpowiednich miejscach.



Przed uruchomieniem pralki należy przeczytać instrukcję obsługi i ustawiania!

Zasady prezentacji

Ostrożnie!

Taka kombinacja symbolu i hasła ostrzegawczego wskazuje na sytuację, która jest potencjalnie niebezpieczna. Niezachowanie środków ostrożności może prowadzić do obrażeń lub śmierci.

Uwaga!

To hasło ostrzegawcze wskazuje na sytuację, która jest potencjalnie niebezpieczna. Niezachowanie środków ostrożności może spowodować szkody materialne lub zanieczyszczenie środowiska.

Wskazówka / Rada

Wskazówki odnośnie optymalnej eksploatacji urządzenia / przydatne informacje.

1. 2. 3. / a) b) c)

Poszczególne etapy działania są oznaczone cyframi lub literami.

■ / -

Elementy wykazów są oznaczone punktem lub myślnikiem.

Spis treści

	Przeznaczenie urządzenia 4		Obsługa urządzenia 17
	Instrukcje bezpieczeństwa 5		Przygotowanie pralki do użytku 17
	Bezpieczeństwo użytkownika urządzeń elektrycznych 5		Włączenie urządzenia/ wybór programu 17
	Ryzyko odniesienia obrażeń 5		Zmiana ustawień domyślnych programu 18
	Zabezpieczenie przed dostępem dzieci 6		Wybieranie dodatkowych ustawień programu 18
	Ochrona środowiska 7		Umieszczanie rzeczy do prania w bębnie 18
	Opakowanie/zużyte urządzenie 7		Odmierzanie i napełnianie środkiem piorącym i preparatami do tkanin . . . 19
	Porady praktyczne energooszczędnego użytkowania urządzenia 7		Rozpoczęcie programu 20
	Prezentacja urządzenia 8		Zabezpieczenie przed dostępem dzieci 20
	Pralka 8		Dodawanie/wyjmowanie prania . . . 21
	Panel sterowania 9		Zmiana programu 21
	Panel wyświetlacza 10		Anulowanie programu 21
	Rzeczy do prania 12		Koniec programu podczas zatrzymania płukania 21
	Przygotowanie prania 12		Koniec programu 22
	Sortowanie rzeczy do prania 12		Wyjmowanie rzeczy po upraniu/ wyłączanie urządzenia 22
	Krochmalenie 13		Czujniki 22
	Farbowanie/wybielanie 13		Automatyczne wykrywanie wagi wsadu 22
	Namaczanie 13		System wykrywania nierównomiernego rozłożenia wsadu 22
	Środek piorący 13		Ustawienia urządzenia 23
	Prawidłowy wybór środka piorącego 13		
	Oszczędność energii i środków piorących 14		Czyszczenie i konserwacja . . . 23
	Ustawienia domyślne programu 15		Obudowa urządzenia/ panel sterowania 24
	Temp. °C (Temperatura) 15		Bęben 24
	Wirowanie 15		Odkamienianie 24
	Gotowe za 15		Szufladka na środek piorący i obudowa 24
	Dodatkowe ustawienia programu 16		Zablokowana pompa odprowadzania wody 26
	Time Eco Perfect 16		Przewód spustowy przy syfonie jest zapchany 27
	Woda Plus/Dodatki. płukanie 17		Filtr w doprowadzeniu wody jest zapchany 27
	Redukcja zagnieć 17		
	Pranie wstępne 17		

	Usterki i sposób ich usuwania	28
	Otwieranie awaryjne.	28
	Informacje na panelu wyświetlacza .	29
	Usterki i sposób ich usuwania.	30
	Serwis posprzedażny	33
	Dane techniczne	33
	Ustawienie i podłączenie urządzenia	33
	Dołączone do urządzenia	33
	Instrukcje bezpieczeństwa	34
	Powierzchnia montażowa.	35
	Montaż na podstawie lub podłodze z drewnianych belek	35
	Montaż na platformie z szufladą ...	35
	Montaż urządzenia w aneksie kuchennym	35
	Usunięcie blokad transportowych ..	36
	Długości przewodu i kabla	36
	Doprowadzenie wody	37
	Odprowadzenie wody	38
	Poziomowanie	39
	Podłączenie do prądu	39
	Przed pierwszym użyciem pralki ...	40
	Transport	40
	Gwarancja Aqua-Stop	41

Przeznaczenie urządzenia

- Tylko do prywatnego użytku domowego.
- Ta pralka nadaje się do prania tkanin, które można prać w pralkach oraz prania wełny w roztworze wody z detergentem.
- Należy używać po podłączeniu do zimnej wody z sieci wodociągowej używając standardowych środków piorących i preparatów do tkanin, przeznaczonych do stosowania w pralkach.
- Podczas dozowania wszelkiego typu środków piorących, dodatków, preparatów do tkanin i odplamiaczy, należy zawsze stosować się do wskazówek producenta.
- Pralka może być używana przez dzieci w wieku powyżej 8 lat, przez osoby o ograniczonej sprawności fizycznej, sensorycznej lub umysłowej lub przez osoby bez doświadczenia lub wiedzy, tylko pod **nadzorem** lub po **przeszkoleniu** przez osoby odpowiedzialne. Dzieci nie mogą bez nadzoru wykonywać żadnych prac związanych z czyszczeniem lub konserwacją.
- Dzieci w wieku poniżej 3 lat nie powinny przebywać w pobliżu pralki.
- Zwierzęta nie powinny przebywać w pobliżu pralki.
- To urządzenie jest przeznaczone do użytku na wysokości maks. 4000 metrów nad poziomem morza.

Przed rozpoczęciem eksploatacji urządzenia: należy zapoznać się i postępować zgodnie z instrukcjami obsługi i montażu urządzenia oraz wszystkimi pozostałymi informacjami dołączonymi do pralki. Zachować wszystkie dokumenty do późniejszego użycia lub dla następnego użytkownika.

Instrukcje bezpieczeństwa

Bezpieczeństwo użytkowania urządzeń elektrycznych

Ostrzeżenie Ryzyko utraty życia!

Istnieje ryzyko porażenia prądem, jeśli elementy pod napięciem zostaną dotknięte.

- Nigdy nie należy dotykać ani trzymać wtyczki wilgotnymi rękami.
- Kabel zasilania wyciągać trzymając za wtyczkę, a nigdy za sam kabel, ponieważ to może go uszkodzić.

Ryzyko odniesienia obrażeń

Ostrzeżenie Ryzyko odniesienia obrażeń!

- Pralka jest bardzo ciężka. Należy zachować ostrożność podczas podnoszenia/transportu pralki; założyć rękawice ochronne.
- Jeśli pralka jest podnoszona przy wykorzystaniu jej wystających elementów (np. drzwiczek pralki), elementy te mogą się zerwać i spowodować obrażenia. Nie podnosić pralki trzymając za jej wystające elementy.

- W przypadku wchodzenia na pralkę, blat może złamać się i spowodować obrażenia. Nie wchodzić na pralkę.
- Opieranie się/siadanie na otwartych drzwiczkach pralki, mogłoby spowodować przewrócenie pralki i obrażenia ciała. Nie należy opierać się o otwarte drzwiczki pralki.
- Sięganie do bębna, gdy jeszcze się obraca, może spowodować zranienie ręki. Nie sięgać do bębna, gdy jeszcze się obraca. Poczekać aż bęben przestanie się obracać.

Ostrzeżenie Niebezpieczeństwo poparzenia!

Podczas prania w wysokich temperaturach, istnieje ryzyko poparzenia w wyniku kontaktu z gorącym roztworem wody i środka piorącego (np. podczas spuszczenia gorącego roztworu do umywalki). Nie wkładać rąk do gorącego roztworu wody ze środkiem piorącym.

Zabezpieczenie przed dostępem dzieci

Ostrzeżenie

Ryzyko utraty życia!

- Istnieje ryzyko odniesienia obrażeń lub śmierci, jeśli dzieci bawią się pralką.
 - Nie zostawiać dzieci bez opieki w pobliżu pralki.
 - Nie pozwalać dzieciom bawić się pralką.
- Dzieci mogą zatrasnąć się w urządzeniu, narażając swoje życie. W przypadku urządzeń, których okres eksploatacji dobiegł końca:
 - Odłączyć wtyczkę od źródła prądu.
 - Przeciąć kabel sieciowy i usunąć go wraz z wtyczką.
 - Zniszczyć zamek w drzwiczkach pralki.

Ostrzeżenie

Ryzyko uduszenia się!

Dzieciom bawiącym się opakowaniem/folią lub częściami opakowania, grozi niebezpieczeństwo uduszenia wskutek owinięcia lub naciągnięcia folii na głowę. Opakowanie, wszystkie jego elementy i folię plastikową należy przechowywać w miejscu niedostępnym dla dzieci.

Ostrzeżenie

Niebezpieczeństwo zatrucia!

Środki piorące i preparaty do tkanin mogą być trujące w przypadku ich spożycia. Środki piorące i preparaty do tkanin należy przechowywać poza zasięgiem dzieci.

Ostrzeżenie

Podrażnienie oczu/skóry!

Środki piorące i preparaty do tkanin mogą spowodować podrażnienia w przypadku ich kontaktu z oczami lub skórą. Środki piorące i preparaty do tkanin należy przechowywać poza zasięgiem dzieci.

Ostrzeżenie

Ryzyko odniesienia obrażeń!

Jeśli rzeczy są prane w wysokich temperaturach, szkło drzwiczek pralki staje się gorące. Nie pozwalać dzieciom dotykać drzwiczek pralki podczas prania w wysokich temperaturach.



Ochrona środowiska

Opakowanie/zużyte urządzenie



Opakowanie należy zutylizować w odpowiedni sposób. To urządzenie posiada oznakowanie zgodnie z Dyrektywą Europejską 2012/19/EC dotyczącą zużytych urządzeń elektrycznych i elektronicznych (odpadów ze sprzętu elektrycznego i elektronicznego - WEEE). Dyrektywa określa ramy działania w zakresie zwrotu i recyklingu zużytych urządzeń i obowiązuje na terenie całej Unii Europejskiej.

Porady praktyczne energooszczędnego użytkowania urządzenia

- W celu uzyskania optymalnych oszczędności energii i wody, należy wkładać do pralki maksymalną ilość rzeczy do prania, niezależnie od programu.
Przeгляд programów
→ Załącznik do instrukcji obsługi i montażu.
- Średnio zabrudzone rzeczy należy prać bez prania wstępnego.
- Oszczędzać energię i środki piorące w przypadku prania lekko i średnio zabrudzonych rzeczy.
→ *"Środek piorący" na stronie 13*
- Temperatury, które można wybrać, odnoszą się do podanych na metkach tekstyliów. Temperatury podczas prania w pralce mogą różnić się od podanych, aby uzyskać optymalną kombinację oszczędności energii i rezultatu prania.
- W celu oszczędzania energii, urządzenie przełącza się na tryb oszczędzania energii. Panel wyświetlacza gaśnie po kilku minutach i miga przycisk Start/Pauza.
→ *"Panel wyświetlacza" na stronie 10*
- Jeśli pranie ma być następnie suszone w suszarce, należy wybrać prędkość wirowania zgodną z zaleceniami producenta suszarki.

Prezentacja urządzenia

Pralka

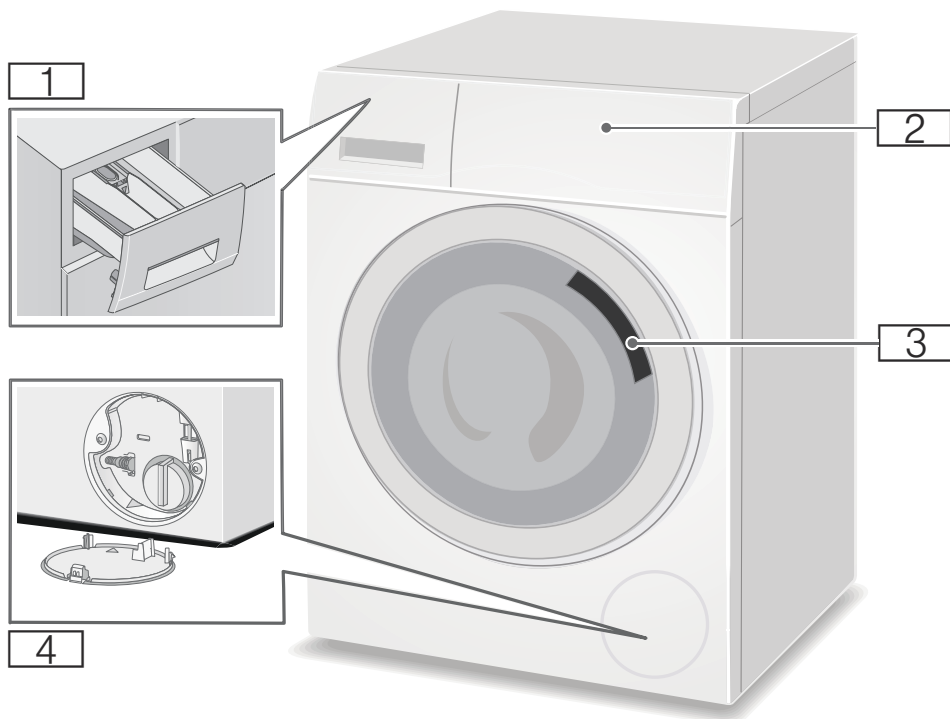

- 1** Szufladka na środek piorący
- 2** Panel obsługi/wyświetlacza
- 3** Drzwiczki do wkładania prania, z uchwytem
- 4** Kłapka serwisowa

Panel sterowania

Panele sterowania różnią się w zależności od modelu



- 1 Programy → Załącznik do instrukcji obsługi i montażu.
- 2 Programator
- 3 Panel wyświetlacza do wykonywania ustawień i podawania informacji

Wskazówka: Przyciski są czułe na dotyk, wymagają jedynie lekkiego dotknięcia.

Panel wyświetlacza

Wskazówka: W tabeli przedstawiono możliwe opcje ustawień i informacji na wyświetlaczu; różnią się one w zależności od modelu.

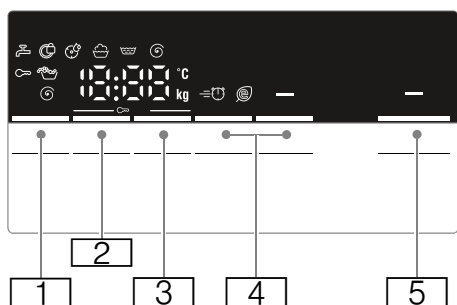
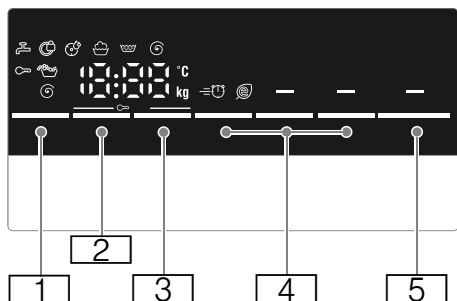

Przy-cisk	Wskazanie na wyświetlaczu	Opis
1	Możliwa do wybrania Temp. °C (Temperatura)	Możliwa do wybrania Temp. °C (Temperatura)
	--- 90 °C	W °C; --- = zimna
*	w zależności od modelu	
**	w zależności od wybranego programu, ustawień i modelu	

Przy-cisk	Wskazanie na wyświetlaczu	Opis
2	Możliwe do wybrania Wirowanie	Możliwe do wybrania Wirowanie
	--- 0 --- 1400** Ⓞ	W obr./min; 0 = bez cyklu wirowania, tylko odpompowanie wody; --- = Przerwanie płukania
3	Gotowe za	Gotowe za
	np. 2:30	Czas trwania programu zależy od wyboru programu w h:min (godziny:minuty)
	1-24 h	Koniec programu (czas prania "Gotowe za") po ...h (godz.)
4	Dodatkowe ustawienia programu: → Strona 16	Dodatkowe ustawienia programu: → Strona 16
	⊞ Ⓞ	Time Eco Perfect
	=	Redukcja zagnieć*
	=	Pranie wstępne*
	=	Woda Plus/Dodatk. płukanie*
5	Start/Pauza	Przycisk do rozpoczęcia programu, przerywania programu, np. w celu dołożenia rzeczy do prania i anulowania programu
*	w zależności od modelu	
**	w zależności od wybranego programu, ustawień i modelu	

Wiecej informacji na panelu wyświetlacza

Wskazanie na wyświetlaczu	Opis
B** kg	Zalecany wsad
	Etap programu:
	Pranie
	Plukanie
	Wirowanie
End	Koniec programu
- - - 	Koniec programu podczas Zatrzymania płukania
	Drzwiczki pralki
	→ "Dodawanie/wyjmowanie prania" na stronie 21
	→ "Usterki i sposób ich usuwania" na stronie 28
	Zawór
	→ "Usterki i sposób ich usuwania" na stronie 28
	Zabezpieczenie przed dostępem dzieci
	→ "Zabezpieczenie przed dostępem dzieci" na stronie 20
	→ "Usterki i sposób ich usuwania" na stronie 28
	Kontrola piany
	→ "Rozpoczęcie programu" na stronie 20
	→ "Informacje na panelu wyświetlacza" na stronie 29
*	w zależności od modelu
**	w zależności od wybranego programu, ustawień i modelu

Wskazanie na wyświetlaczu	Opis
	Kontrolka Czyszczenie bębna programu*
	→ "Informacje na panelu wyświetlacza" na stronie 29
	→ "Ustawienia urządzenia" na stronie 23
E:--	Wyświetlanie usterek
	→ "Informacje na panelu wyświetlacza" na stronie 29
0 - 4	Ustawianie sygnału
	→ "Ustawienia urządzenia" na stronie 23
*	w zależności od modelu
**	w zależności od wybranego programu, ustawień i modelu

Wskazówka: Tryb oszczędzania energii

W celu oszczędzania energii, urządzenie przelacza się na tryb oszczędzania energii. Panel wyświetlacza gaśnie po kilku minutach i miga przycisk Start/Pauza. Nacisnąć jakikolwiek przycisk, aby włączyć panel. Tryb oszczędzania energii nie włączy się, jeśli włączony jest program.



Rzeczy do prania

Przygotowanie prania

Uwaga!

Uszkodzenie urządzenia/tkaniny

Przedmioty obce (np. monety, spinacze, szpilki, gwoździe) mogą zniszczyć prane rzeczy lub uszkodzić podzespoły pralki.

Dlatego też, przygotowując swoje rzeczy do prania, należy zastosować się do poniższych wskazówek:

- Opróżnić kieszenie.

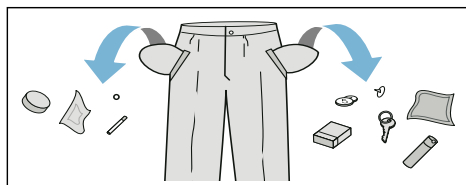

- Sprawdzić, czy nie ma metalowych przedmiotów (np. spinaczy) i ewentualnie je wyjąć.
- Delikatne elementy odzieży prać w odpowiedniej siatce lub torbie (rajstopy, biustonosze z fiszbinami itd.).

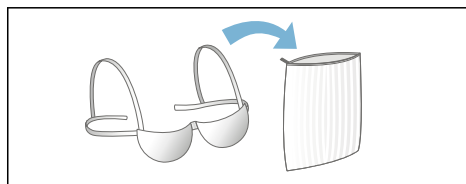

- Zdjąć zaczepy z zaston/firaneek lub umieścić firanki w woreczku.
- Zasuwać wszystkie zamki błyskawiczne, zapinąć wszystkie guziki.
- Oczyszczyć kieszenie i kołnierzyki z piasku.

Sortowanie rzeczy do prania

Rzeczy do prania należy posortować zgodnie ze wskazówkami dotyczącymi pielęgnacji tkanin oraz zaleceniami producentów umieszczonymi na metkach, w zależności od:

- rodzaju materiału/włókna
- koloru





Wskazówka: Prane rzeczy mogą się odbarwić lub nie zostać dobrze wyprane. Białą i kolorową odzież należy prać oddzielnie.

Nowe, kolorowe materiały należy uprać oddzielnie przy pierwszym praniu.

- Zabrudzenie
Należy prać razem rzeczy o takim samym stopniu zabrudzenia. Kilka przykładów stopnia zabrudzenia:

→ "Oszczędność energii i środków piorących" na stronie 14

- **Lekko zabrudzone:** bez prania wstępnego; w razie potrzeby wybrać ustawienie **Time Perfect**
- **Srednio zabrudzone**
- **Mocno zabrudzone:** wkładać mniej rzeczy do prania; wybrać program z praniem wstępnym
- **Plamy:** należy je usuwać/polewać odplamiaczem, kiedy są świeże. Najpierw skropić wodą z mydłem; nie trzeć. Następnie uprać rzeczy nastawiając odpowiedni program prania. Uporczywe lub zaschnięte plamy mogą czasami zostać usunięte dopiero po kilkakrotnym praniu.

- Symbole na metkach
Wskazówka: Liczby na metkach oznaczają maksymalną możliwą temperaturę prania.
-  Nadają się do normalnego procesu prania; np. z programem Bawełna
-  Wymagane jest delikatne pranie; np. z programem Syntetyki
-  Konieczne jest specjalne delikatne pranie; np. z programem Delikatne/Jedwab
-  Przeznaczone do prania ręcznego; np. z programem Wełna
-  Nie prac w pralce.

Krochmalenie

Wskazówka: Nie należy stosować zmiękczacza tkanin.

Krochmalenie z użyciem płynnego krochmalu jest możliwe w przypadku wszystkich programów takich, jak **Płukanie** i **Bawełna**. Napełnić krochmalem przegródkę  (w razie potrzeby najpierw ją oczyścić), zgodnie z zaleceniami producenta.

Farbowanie/wybielanie

Ilość barwnika powinna być dostosowana do użytku domowego. Sól może spowodować korozję stali nierdzewnej. Należy zawsze przestrzegać zaleceń producenta barwnika.

Nie używać pralki do wybielania ubrań.

Namaczanie

1. Napełnić środkiem do namaczania/środkiem piorącym przegródkę **II**, zgodnie z zaleceniami producenta.
2. Wybrać żądany program.

3. Nacisnąć przycisk Start/Pauza, aby rozpocząć wykonywanie programu.
4. Po ok. dziesięciu minutach, nacisnąć przycisk Start/Pauza, aby przerwać wykonywanie programu.
5. Po upływie żądanego czasu namaczania, nacisnąć ponownie przycisk Start/Pauza, aby kontynuować lub zmienić program.

Wskazówki

- Wkładać rzeczy do prania w tym samym kolorze.
- Nie jest wymagany żaden dodatkowy środek piorący; roztwór do namaczania jest wykorzystywany do prania.



Środek piorący

Prawidłowy wybór środka piorącego

Informacje podane na metkach mają zasadnicze znaczenie dla prawidłowego wyboru środka piorącego, temperatury i postępowania z rzeczami do prania. → Patrz również na www.sartex.ch

Na stronie www.cleanright.eu, można znaleźć więcej informacji na temat środków piorących, preparatów do tkanin i odplamiaczy, przeznaczonych do użytku w gospodarstwach domowych.

- **Standardowy środek piorący z rozjaśnierzami optycznymi**
 Odpowiedni do prania białych rzeczy, nadających się do gotowania, wykonanych z Inu lub bawełny
 Program: Bawełna/
 zimna - maks. 90 °C

- **Środek piorący do rzeczy kolorowych bez wybielaczy lub rozjaśniaczy optycznych**
Odpowiedni do prania kolorowych rzeczy, wykonanych z lnu lub bawełny
Program: Bawełna/
zimna - maks. 60 °C
- **Środek piorący do rzeczy kolorowych/z delikatnych tkanin bez rozjaśniaczy optycznych**
Odpowiedni do prania kolorowych rzeczy, wykonanych z włókien sztucznych, syntetyków łatwych do prasowania
Program: Syntetyki/
zimna - maks. 60 °C
- **Środek piorący do delikatnych tkanin**
Odpowiedni do delikatnych, cienkich tkanin, jedwabiu lub wiskozy
Program: Delikatne/Jedwab
zimna - maks. 40 °C
- **Środek piorący do rzeczy wełnianych**
Odpowiedni do prania wełny
Program Wełna/
zimna - maks. 40 °C

Oszczędność energii i środków piorących

W przypadku lekkiego i średniego zabrudzenia, można zaoszczędzić energię (niższa temperatura prania) i środek piorący.

Oszczędność	Stopień zabrudzenia/uwagi
Niższa temperatura i ilość środka piorącego zgodna z zaleceniami	Lekko zabrudzone Brak widocznego zabrudzenia lub plam. Odzież trochę przesiąknięta zapachem ciała np.: <ul style="list-style-type: none"> ■ lekka odzież sportowa/letnia (noszona kilka godzin) ■ podkoszulki, koszule bluzki (noszone najwyżej jeden dzień) ■ bielizna pościelowa, ręczniki dla gości (używane przez jeden dzień)
	Średnio zabrudzone Widoczne zabrudzenie lub kilka lekkich plam, np.: <ul style="list-style-type: none"> ■ podkoszulki, koszule i bluzki (przepracowane, wielokrotnie noszone) ■ ręczniki, pościel (używane nie dłużej niż tydzień)
	Mocno zabrudzone Brud i/lub plamy bardzo widoczne np. ściereczki, odzież niemowlęca, ubrania robocze
Temperatura jak podano na metce, a ilość środka piorącego, jak zalecono do silnego zabrudzenia	

Wskazówka: Podczas dozowania wszelkiego typu środków piorących/ dodatków/preparatów do tkanin i odplamiaczy, należy zawsze stosować się do wskazówek i informacji podanych przez producenta.
→ "Odmierzanie i napełnianie środkiem piorącym i preparatami do tkanin" na stronie 19

P+ Ustawienia domyślne programu

Ustawienia domyślne programu, dla wszystkich programów, są ustawiane fabrycznie i wyświetlane na panelu wyświetlacza po wybraniu danego programu.

Można zmienić ustawienia domyślne, kilkakrotnie naciskając odpowiednie przyciski, aż zostaną wyświetlone żądane ustawienia na panelu wyświetlacza.

Wskazówka: Naciśnięcie i przytrzymanie przycisku powoduje automatyczne przejście pomiędzy wartościami ustawień, aż do ostatniej wartości. Jeszcze jedno naciśnięcie przycisku daje możliwość ponownego zmieniania wartości ustawień.

Dostępne ustawienia są różne w zależności od modelu.

W załączniku do instrukcji obsługi i montażu urządzenia można znaleźć wykaz wszystkich dostępnych ustawień dla każdego programu.

Temp. °C (Temperatura)

(°C, Temp. °C, Temperatura)

W zależności od etapu programu, można zmienić ustawioną temperaturę, przed i na początku programu.

Wskazówki

- Maksymalna temperatura prania, jaką można wybrać, zależy od wybranego programu.
- Pozostały czas do zakończenia prania można wydłużyć lub skrócić, stosownie do zmian wartości temperatury.

Wirowanie

(⊙, Prędkość wirowania, Wirowanie)

W zależności od etapu programu, można zmienić prędkość wirowania, (w obr./min, obrotach na minutę), przed i w trakcie trwania programu.

Ustawienie : woda z płukania jest odpompowywana, ale nie ma wirowania. Rzeczy pozostają mokre w bębnie, np. w przypadku rzeczy, których nie można odwirowywać.

Ustawienie - - -: (Zatrzymanie płukania) = bez wirowania końcowego. Rzeczy pozostają w wodzie po końcowym płukaniu.

Można wybrać opcję "Zatrzymanie płukania", aby uniknąć zagniecień, jeśli rzeczy nie zostaną wyjęte z pralki natychmiast po zakończeniu programu. → *"Koniec programu podczas zatrzymania płukania" na stronie 21*

Wskazówka: Maksymalna prędkość wirowania, jaką można wybrać zależy od modelu i wybranego programu.

Gotowe za

(⌚, Gotowe za)

Przed rozpoczęciem programu, można wstępnie wybrać koniec programu (czas prania "Gotowe za") w odstępach godzinowych (h = godz.), do maks. 24 godzin.

W tym celu:

1. Wybrać program.
Czas trwania programu jest wyświetlany dla wybranego np. **2:30** (godziny:minuty).
2. Nacisnąć kilkakrotnie przycisk **Gotowe za**, aż pojawi się żądana liczba godzin.

3. Nacisnąć przycisk Start/Pauza. Drzwiczki zostaną zablokowane. Wybrana liczba godzin (np. 8 h) jest pokazywana na panelu wyświetlacza i po rozpoczęciu programu czas jest odliczany. Wtedy jest wyświetlany czas trwania programu.

Wskazówka: Wybrany czas prania "Gotowe za" obejmuje czas trwania programu.

W trakcie odliczania timera, można w opisywany poniżej sposób zmienić wybraną wcześniej liczbę godzin:

1. Nacisnąć przycisk Start/Pauza.
2. Za pomocą przycisku **Gotowe za** zmienić liczbę godzin.
3. Nacisnąć przycisk Start/Pauza.

W trakcie odliczania timera można w razie potrzeby dołożyć lub wyjąć rzeczy z prania.

Wskazówka: Długość programu jest regulowana automatycznie w trakcie jego wykonywania.

Niektóre czynniki mogą mieć wpływ na długość wykonywania programu np.:

- ustawienia programu,
- dozowanie środka piorącego (dodatkowe cykle płukania ze względu na nadmierne tworzenie się piany),
- typ/wielkość pranych rzeczy (dłuższe pranie w przypadku większego wsadu i bardziej nasiąkliwych rzeczy),
- nierównomiernie rozłożony wsad (np. prześcieradła) jest odpowiednio rozmieszczany za pomocą kilku cykli ruchów bębna po włączeniu programu,
- wahania mocy,
- ciśnienie wody (prędkość dopływu).

P+ Dodatkowe ustawienia programu

Dostępne ustawienia są różne w zależności od modelu.

W załączniku do instrukcji obsługi i montażu urządzenia można znaleźć wykaz wszystkich dostępnych ustawień dla każdego programu.

Time Eco Perfect

(=🔄🌀, Speed Eco, Time Eco Perfect)

Przycisk z dwoma możliwymi ustawieniami do przystosowania wybranego programu:

- **Time Perfect**
Pranie wykonywane jest w krótszym czasie i rezultat prania jest taki sam, ale zużywa się więcej energii, niż przy wybranym programie, bez ustawienia Time Perfect.
- **Wskazówka:** Nie przekraczać maksymalnego ciężaru wsadu.
- **Eco Perfect**
Zoptymalizowane zużycie energii podczas prania, dzięki zmniejszeniu temperatury i wydłużeniu czasu trwania programu, podczas gdy rezultat prania jest taki sam, jak dla wybranego programu bez ustawienia Eco Perfect.

Po jednokrotnym naciśnięciu przycisku **Time Eco Perfect** zostaje wybrane ustawienie **Time Perfect**. Po ponownym naciśnięciu przycisku, ustawienie **Eco Perfect** staje się aktywne. Odpowiedni symbol pojawia się na wyświetlaczu, gdy to ustawienie jest aktywne. Po ponownym naciśnięciu przycisku, żadne ustawienie nie jest aktywne.

Woda Plus/Dodatk. płukanie

(☒, Woda Plus, Dodatk. płukanie)

Ustawienie w zależności od modelu

Zwiększony poziom wody i dodatkowy cykl płukania; przedłużony czas prania. Dla regionów, gdzie woda jest bardzo miękka lub, aby uzyskać lepszy wynik wirowania.

Redukcja zagnieć

(☒, Mniej zagnieć, Redukcja zagnieć)

Ustawienie w zależności od modelu

Redukuje zagniecenia, dzięki specjalnej sekwencji wirowania, po której następuje rozluźnienie włókien oraz dzięki zmniejszeniu prędkości wirowania.

Wskazówka: Rzeczy po upraniu są bardziej wilgotne.

Pranie wstępne

(☒, Pranie wstępne)

Ustawienie w zależności od modelu

Do bardzo zabrudzonych rzeczy.

Główny cykl prania jest poprzedzony cyklem prania wstępnego w niskiej temperaturze.

Wskazówka: Napełnić środkiem piorącym przegródkę **I** do cyklu prania wstępnego oraz przegródkę **II** do cyklu prania głównego.



Obsługa urządzenia

Przygotowanie pralki do użytku

Wskazówki

- Pralka **musi być prawidłowo zamontowana i podłączona.**
→ "Ustawienie i podłączenie urządzenia" na stronie 33
 - Przed pierwszym użyciem pralki, włączyć cykl prania bez wkładania rzeczy.
→ "Przed pierwszym użyciem pralki" na stronie 40
1. Włożyć wtyczkę do gniazdka zasilania.
 2. Odkręcić zawór wody.
 3. Otworzyć drzwiczki.
 4. Sprawdzić, czy woda z bębna została całkowicie odpompowana. Spuścić wodę w razie potrzeby.

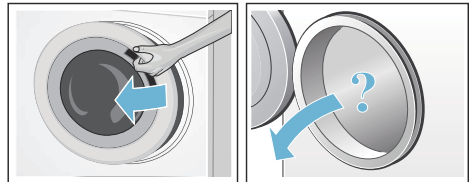

Włączenie urządzenia/wybór programu

Wskazówka: Jeśli została włączona blokada zabezpieczająca przed dziećmi, należy najpierw ją wyłączyć, zanim będzie można ustawić program.
→ "Zabezpieczenie przed dostępem dzieci" na stronie 20

Aby wybrać żądany program należy użyć programatora. Programator można przekręcać w dowolnym kierunku.

Urządzenie jest włączone.

Domyślne ustawienia programu, dla wybranego programu są wyświetlane na panelu wyświetlacza:

- temperatura,
- prędkość wirowania,
- maksymalny wsad i czas trwania programu (naprzemiennie)

Zmiana ustawień domyślnych programu

Można korzystać z ustawień domyślnych lub je zmieniać.

W tym celu należy kilkakrotnie nacisnąć odpowiedni przycisk, aż zostanie wyświetlone żądane ustawienie.

Ustawienia stają się aktywne bez konieczności potwierdzenia.

Nie są zapisywane podczas wyłączenia urządzenia.

→ *"Ustawienia domyślne programu" na stronie 15*

Przegląd programów → Załącznik do instrukcji obsługi i montażu.

Wybieranie dodatkowych ustawień programu

Wybierając dodatkowe ustawienia można lepiej dostosować proces prania do swoich rzeczy.

Te ustawienia można wybrać lub z nich zrezygnować, zależnie od zaawansowania wykonywanego programu.

Kontrolka przycisku świeci się, gdy ustawienie jest aktywne.

Te ustawienia nie są zapisywane podczas wyłączenia urządzenia.

→ *"Dodatkowe ustawienia programu" na stronie 16*

Przegląd programów → Załącznik do instrukcji obsługi i montażu.

Umieszczanie rzeczy do prania w bębnie

Ostrzeżenie

Ryzyko utraty życia!

Umieszczenie w pralce rzeczy, na których zastosowano środki czyszczące zawierające rozpuszczalniki, np. odrdzewiacze, rozpuszczalniki do czyszczenia, stwarza ryzyko wybuchu. Przed włożeniem rzeczy do pralki, należy dokładnie wypłukać je ręcznie.

Wskazówki

- Do prania należy wkładać rzeczy o różnych rozmiarach. Rzeczy do prania o różnych rozmiarach same rozmieszczają się lepiej podczas cyklu wirowania. Pojedyncze rzeczy do prania mogą spowodować brak wyważenia urządzenia.
- Należy przestrzegać zalecanej maksymalnej wagi wsadu. Przeładowanie pralki ma negatywny wpływ na rezultat prania i powoduje zagniecenia.

1. Wkładać do bębna wstępnie posortowane i rozłożone rzeczy do prania.
2. Należy upewnić się, czy żadne rzeczy do prania nie zostały przytrzymane pomiędzy drzwiczkami pralki i gumową uszczelką, a następnie zamknąć drzwiczki.

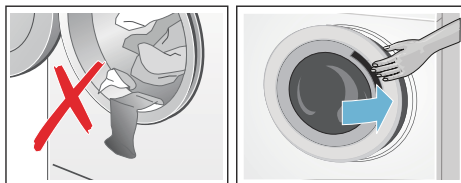

Kontrolka przycisku Start/Pauza miga wskazując, że można zacząć program prania. Możliwa jest zmiana ustawień.

→ *"Ustawienia domyślne programu" na stronie 15*

→ *"Dodatkowe ustawienia programu" na stronie 16*

Odmierzanie i napełnianie środkiem piorącym i preparatami do tkanin

Uwaga!

Uszkodzenie urządzenia

Środki czyszczące i środki impregnujące do tkanin (np. odplamiacze, spryskiwacze do prania wstępnego itp.) mogą spowodować uszkodzenia w przypadku zetknięcia się z powierzchniami pralki. Nie dopuścić, aby te środki zetknęły się z powierzchnią pralki. Jeśli to konieczne, należy natychmiast wytrzeć pozostałości rozpylanego środka oraz inne resztki/kropelki wilgotną szmatką.

Dozowanie

Środki piorące i preparaty do tkanin należy dozować odpowiednio do:

- twardości wody (informację o twardości można uzyskać w przedsiębiorstwie wodociągowym),
- zaleceń producenta podanych na opakowaniu,
- ilości rzeczy do prania,
- stopnia zabrudzenia

Napełnianie

Ostrzeżenie

Podrażnienie oczu/skóry!

Środki piorące i preparaty do tkanin mogą rozprysnąć, jeśli szufladka na środek piorący pozostanie otwarta podczas pracy urządzenia. Ostrożnie otwierać szufladę.

W razie dostania się do oczu/kontakt z skórą środka piorącego lub preparatu do tkanin, należy dokładnie przepłukać oczy/umyć skórę.

W razie przypadkowego połknięcia środka, należy zasięgnąć porady lekarza.

Wskazówka: Gęste płyny do zmiękczenia tkanin i środki do płukania należy rozcieńczać małą ilością wody. To zapobiegnie zatkanie się rur pralki.

Środki piorące i preparaty do tkanin należy wysypywać/wlewać do odpowiednich przegródek:

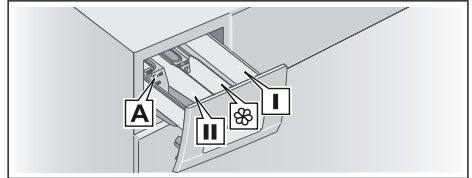

- | | |
|--|--|
| Miarka A* | Do dozowania środka piorącego w płynie |
| Przegródka II | Środek piorący do prania głównego, płyn zmiękczający wodę, wybielacz, odplamiacz |
| Przegródka  | Płyn do zmiękczenia tkanin, krochmal w płynie; nie przekraczać maks. poziomu. |
| Przegródka I | Środek piorący do prania wstępnego |

* w zależności od modelu

1. Wysunąć szufladkę na środek piorący tak daleko, jak to możliwe.
2. Napełnić środkiem piorącym i/lub preparatem do tkanin.
3. Zamknąć szufladkę na środek piorący.

Miarka* do dozowania środka piorącego w płynie

Położenie miarki przy odmierzaniu prawidłowej ilości środka piorącego w płynie:

1. Wysunąć szufladkę na środki piorące. Nacisnąć wkładkę w dół i całkowicie wyjąć szufladkę.

* w zależności od modelu

- Przesunąć miarkę do przodu, złożyć ją do dołu i zatrzasnąć w tym położeniu.
- Ponownie wsunąć szufladkę.

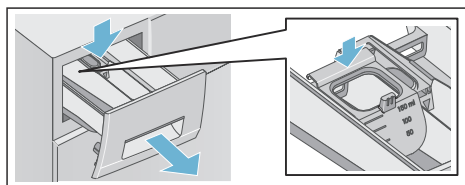

Wskazówka: Nie korzystać z miarki w przypadku środków piorących w postaci żelu i proszku, ani przy programach z praniem wstępnym lub gdy wybrany został przycisk czasu prania "Gotowe za".

W modelach bez miarki, wlać środek piorący do odpowiedniego pojemnika i umieścić go w bębnie.

Rozpoczęcie programu

Nacisnąć przycisk Start/Pauza. Świeci się kontrolka i program zostaje włączony.

Na panelu wyświetlacza jest pokazywany czas prania "Gotowe za", gdy program jest wykonywany lub czas trwania programu i symbole postępu programu, gdy program prania został włączony.

→ "Panel wyświetlacza" na stronie 10

Kontrola piany

Jeśli zostanie użyta za duża ilość środka piorącego, może się tworzyć nadmierna piana podczas cyklu prania. Symbol  będzie się świecić. Z szuflady na detergent może również wypływać piana. Aby usunąć nadmierną ilość piany, urządzenie automatycznie włącza dodatkowe cykle płukania. Wydłuża to czas wykonywania programu.

Można również usunąć pianę samodzielnie. Wymieszać jedną łyżkę stołową zmiękczacza tkanin z 1/2 litra wody i wlać do przegródki II. Tego roztworu nie powinno się stosować w przypadku prania okryć wierzchnich, ubrań sportowych lub rzeczy wypielnionych pierzem.

Wskazówka: Aby zapobiec powstawaniu zbyt dużej ilości piany, należy dodać mniej środka piorącego do następnego cyklu prania przy takim samym wsadzie.

Zabezpieczenie przed dostępem dzieci

(∞ 3 sec.)

Można zablokować pralkę, zabezpieczając się przed przypadkową zmianą ustawionych funkcji.

Aby **włączyć/wyłączyć**, należy nacisnąć i przytrzymać jednocześnie przez ok. trzy sekundy przyciski **Wirowanie** i **Gotowe za**. Symbol ∞ pojawia się na panelu wyświetlacza.

- ∞ świeci się: blokada zabezpieczająca przed dostępem dzieci jest włączona.
- ∞ miga: blokada zabezpieczająca przed dostępem dzieci jest włączona i programator został odpowiednio ustawiony. Jeśli programator zostanie ponownie ustawiony na początkowy program, symbol świeci się ponownie.

Wskazówki

- Aby uniknąć zakończenia programu, nie ustawiać programatora poza położenie wyłączenia. Jeśli urządzenie zostanie wyłączone podczas wykonywania programu i jest aktywne zabezpieczenie przed dostępem dzieci, program będzie kontynuowany po ponownym włączeniu urządzenia.

- Aby wyjąć rzeczy z prania po zakończeniu programu, należy wyłączyć zabezpieczenie przed dostępem dzieci.
- Zabezpieczenie przed dostępem dzieci pozostaje aktywne, nawet gdy pralka zostanie wyłączona.

Dodawanie/wyjmowanie prania

Po rozpoczęciu programu, można w razie potrzeby dołożyć lub wyjąć rzeczy z prania.

Nacisnąć przycisk Start/Pauza, aby przerwać wykonywanie programu. Kontrolka przycisku Start/Pauza miga i pralka sprawdza, czy możliwe jest dołożenie lub wyjęcie rzeczy z prania.

- Jeśli symbol  znika z panela wyświetlacza, drzwiczki pralki są odblokowane. Można dołożyć lub wyjąć rzeczy z prania.

Wskazówki

 - Nie pozostawiać otwartych drzwiczek zbyt długo podczas dokładania/wyjmowania rzeczy, ponieważ może wypłynąć woda z prania.
 - Podczas wkładania/wyjmowania rzeczy, wyświetlacz wsadu nie jest aktywny.

Nacisnąć przycisk Start/Pauza, aby kontynuować wykonywanie programu.
- Jeśli symbol  świeci się na panelu wyświetlacza, nie jest możliwe dokładanie lub wyjmowanie rzeczy.

Wskazówka: Ze względów bezpieczeństwa, drzwiczki pralki pozostają zamknięte, gdy poziom wody lub temperatura są wysokie, lub gdy bęben się obraca.

Zmiana programu

Jeśli przez pomyłkę został wybrany niewłaściwy program, można go zmienić w następujący sposób:

1. Nacisnąć przycisk Start/Pauza.
2. Wybrać inny program.
3. Nacisnąć przycisk Start/Pauza. Nowy program zaczyna się od początku.

Anulowanie programu

W programach wykonywanych przy wysokiej temperaturze:

1. Nacisnąć przycisk Start/Pauza.
2. W celu schłodzenia prania: wybrać **Plukanie**.
3. Nacisnąć przycisk Start/Pauza.

W programach wykonywanych przy niskiej temperaturze:

1. Nacisnąć przycisk Start/Pauza.
2. Wybrać **Odpompowanie**.
3. Nacisnąć przycisk Start/Pauza.

Koniec programu podczas zatrzymania plukania

- - -  pojawia się na panelu wyświetlacza, a kontrolka przycisku Start/Pauza miga.

Kontynuować program za pomocą:

- naciśnięcia przycisku Start/Pauza (rzeczy zostaną odwirowane z prędkością ustawioną domyślnie*) lub
- wybierając prędkość wirowania lub ustawiając programator na **Odpompowanie**, a następnie naciskając przycisk Start/Pauza.

* w zależności od wybranego programu → Przegląd programów można znaleźć w załączniku do instrukcji obsługi i montażu urządzenia

Koniec programu

End pojawia się na panelu wyświetlacza, a kontrolka przycisku Start/Pauza gaśnie.

Wyjmowanie rzeczy po upraniu/wyłączenie urządzenia

1. Ustawić programator w położeniu wyłączenia. Urządzenie jest wyłączone.
2. Otworzyć drzwiczki i wyjąć uprane rzeczy.
3. Zakręcić zawór wody.

Wskazówka: Niewymagane w modelach Aqua-Stop.

Wskazówki

- Zawsze trzeba poczekać, aż zakończy się program, ponieważ urządzenie może nadal być zablokowane.
- Na koniec programu urządzenie przełącza się na tryb oszczędzania energii. Panel gaśnie i miga przycisk Start/Pauza. Nacisnąć jakikolwiek przycisk, aby włączyć panel.
- Nie pozostawiać żadnych rzeczy w bębnie. Przy następnym praniu mogą one skurczyć się lub zafarbować inne rzeczy.
- Wyjąć wszelkie obce przedmioty z bębna i gumowej uszczelki - ryzyko zardzewienia.

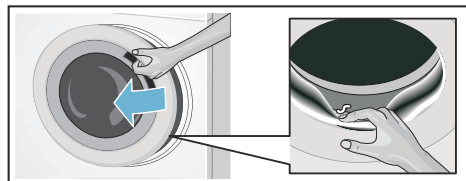

- Wytrzeć do sucha gumową uszczelkę i drzwiczki pralki.

- Szufladkę na środki piorące i drzwiczki należy pozostawić otwarte, tak aby pozostała woda mogła wyparować.

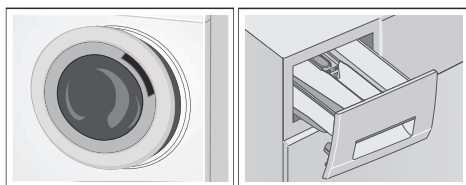

Czujniki

Automatyczne wykrywanie wagi wsadu

Funkcja automatycznego wykrywania wagi wsadu idealnie dopasowuje zużycie wody do każdego programu, w zależności od typu tkaniny i wsadu.

System wykrywania nierównomiernego rozłożenia wsadu

Automatyczny system wykrywania nierównomiernego rozłożenia wsadu wykrywa brak wyważenia i równomiernie rozmieszcza rzeczy do prania, kilkakrotnie włączając i wyłączając obroty bębna.

Jeśli rzeczy do prania są bardzo nierówno rozłożone, to ze względów bezpieczeństwa zostaje zmniejszona prędkość wirowania, albo nie jest wykonywany cykl wirowania.

Wskazówka: Należy równomiernie rozłożyć w bębnie małe i duże rzeczy do prania.

→ "Usterki i sposób ich usuwania" na stronie 28

Ustawienia urządzenia

Możliwa jest zmiana następujących ustawień:

- głośność informacyjnych sygnałów dźwiękowych (np. na koniec programu) i/lub
- głośność sygnałów dźwiękowych przycisków i/lub
- włączanie lub wyłączenie przypomnienia o czyszczeniu bębna*.

W celu zmiany tych ustawień trzeba aktywować tryb ustawień.

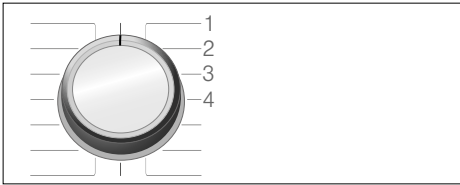

1/2/3/4... położenia programatora

Aktywacja trybu ustawień

1. Ustawić programator w położeniu 1. Pralka jest włączona.
2. Nacisnąć przycisk Start/Pauza i jednocześnie przekręcić programator w kierunku zgodnym z ruchem wskazówek zegara, do położenia 2. Zwolnić przycisk.

Tryb ustawień jest aktywny, a ustawiona wstępnie głośność informacyjnych sygnałów dźwiękowych pojawia się na panelu wyświetlacza (np. na koniec programu).

Zmiana głośności

- Aby zmienić głośność **informacyjnych sygnałów dźwiękowych**, należy użyć przycisku **Gotowe za**, gdy programator pozostaje w położeniu 2.

* w zależności od modelu

- Aby zmienić głośność **sygnałów dźwiękowych przycisków**, należy przekręcić programator do położenia 3. Aby ponownie zmienić głośność, użyć przycisku **Gotowe za**.



0 = wył., 1 = cicho,
2 = średnio, 3 = głośno,
4 = bardzo głośno

Włączanie lub wyłączenie przypomnienia o czyszczeniu bębna**

Aby wł./wył. przypomnienie o czyszczeniu bębna, należy przekręcić programator do położenia 4. Użyć przycisku **Gotowe za**, aby wł./wył. przypomnienie.



Jeśli ustawienie jest aktywne, słychać sygnał dźwiękowy.

Wyjście z trybu ustawień

Teraz można zakończyć procedurę i ustawić programator w położeniu wyłączenia. Ustawienia zostały zapisane.



Czyszczenie i konserwacja



Ostrzeżenie

Ryzyko utraty życia!

Istnieje ryzyko porażenia prądem, jeśli elementy pod napięciem zostaną dotknięte.

Wyłączyć urządzenie i wyjąć wtyczkę z gniazda zasilania.

** w zależności od modelu

⚠ Ostrzeżenie

Niebezpieczeństwo zatrucia!

Środki do czyszczenia zawierające rozpuszczalnik mogą wytwarzać trujące opary np. rozpuszczalnik do czyszczenia.

Nie używać środków do czyszczenia zawierających rozpuszczalniki.

Uwaga!

Uszkodzenie urządzenia

Środki do czyszczenia zawierające rozpuszczalnik np. rozpuszczalnik do czyszczenia, mogą zniszczyć powierzchnie i podzespoły urządzenia. Nie używać środków do czyszczenia zawierających rozpuszczalniki.

Należy zapobiegać osadzeniu się pozostałości środka piorącego i powstawaniu nieprzyjemnych zapachów, stosując się do poniższych instrukcji:

Wskazówki

- Upewnić się, czy pomieszczenie, w którym ustawiono pralkę jest dobrze wentylowane.
- Pozostawiać drzwiczki i szufladki na środek piorący otwarte, gdy pralka nie jest używana.
- Od czasu do czasu włączać pranie z programem **Bawełna 60 °C** i środkiem piorącym.

Obudowa urządzenia/panel sterowania

- Obudowę i panel sterowania należy przetrzeć miękką, wilgotną ściereczką.
- Resztki środków piorących należy natychmiast usuwać.
- Nie czyścić urządzenia wodą pod ciśnieniem.

Bęben

Używać środków czyszczących nie zawierających chloru; nie używać wełny stalowej.

Jeśli z pralki wydobywa się nieprzyjemny zapach, albo trzeba oczyścić bęben, należy włączyć program **Czyszczenie bębna*** lub włączyć program **Bawełna 90 °C** bez wsadu. Dodać środek piorący.

Odkamienianie

Odkamienianie nie musi być konieczne, jeśli środek piorący jest prawidłowo dozowany. Gdy jednak zajdzie konieczność wykonania tej czynności, należy postępować zgodnie ze wskazówkami producenta środka do usuwania kamienia. Odpowiednie odkamieniacze można nabyć za pomocą naszej strony internetowej lub w naszym punkcie serwisu.

→ *Strona 33*

Szufladka na środek piorący i obudowa

Po wykonaniu cyklu prania, w szufladce na środek piorący lub na jej obudowie mogą pozostać resztki środka piorącego lub zmiękczacza do tkanin.

Aby usunąć te pozostałości należy:

1. Wysunąć szufladkę na środki piorące. Nacisnąć wkładkę w dół i całkowicie wyjąć szufladkę.

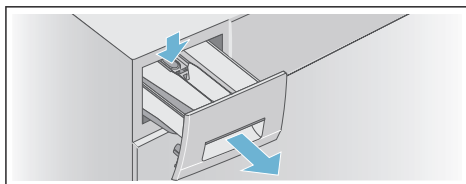

* w zależności od modelu

2. Wyjąć wkładkę.
a) Pociągnąć palcem wkładkę od dołu do góry.

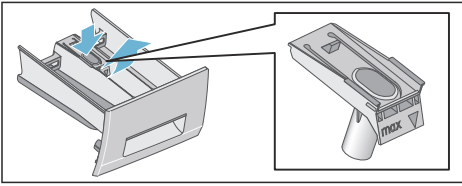

- b) Jeśli jest używana miarka* do środka piorącego w płynie, pociągnąć wkładkę do góry.

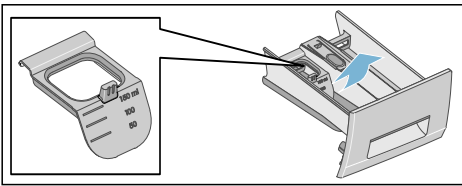

3. Oczyszczyć szufladkę na środki piorące i wkładkę, używając wody i szczotki, a następnie osuszyć. Oczyszczyć również wnętrze obudowy.

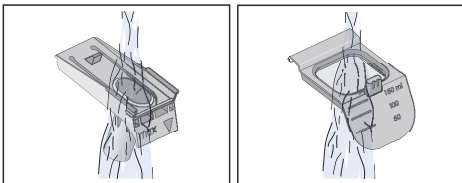
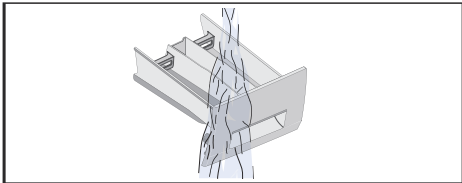

4. Włożyć wkładkę i zatrzasknąć na miejscu.
a) Wsunąć cylinder na kołek prowadzący.

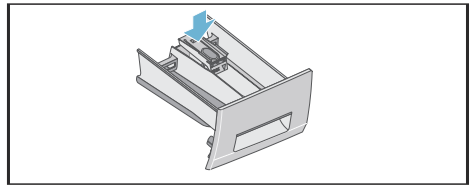

- b) Jeśli jest używana miarka* do środka piorącego w płynie, przesunąć ją do przodu, złożyć do dołu i zatrzasknąć w tym położeniu.

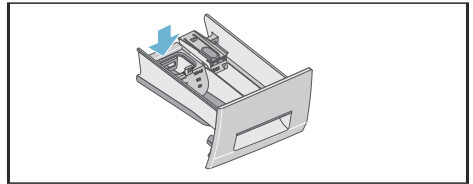

5. Wsunąć szufladkę na środki piorące.

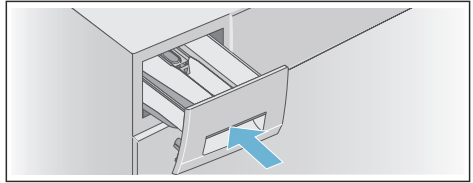

Wskazówka: Pozostawić otwartą szufladkę na środki piorące tak, aby pozostała w niej woda mogła wyparować.

* w zależności od modelu,

Zablokowana pompa odprowadzania wody

Ostrzeżenie

Niebezpieczeństwo poparzenia!

Woda jest bardzo gorąca, gdy pranie odbywa się w wysokich temperaturach. Kontakt z gorącą wodą, może spowodować poparzenie. Odczekać, aż woda ostygnie.

Po ostygnięciu wody:

1. Zakręcić zawór wody, aby przestała dopływać i mogła być spuszczona za pomocą pompy odprowadzania wody.
2. Wyłączyć urządzenie. Wyjąć wtyczkę z gniazdka zasilania.
3. Otworzyć i wymontować klapkę serwisową.

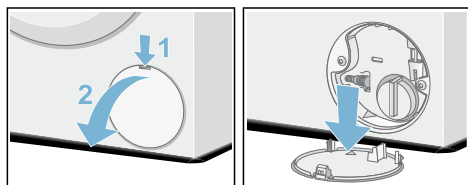

4. Zdjąć przewód spustowy z uchwytu. Zdjąć korek uszczelniający i pozwolić, aby woda wypłynęła do odpowiedniego pojemnika. Założyć z powrotem korek uszczelniający i umieścić przewód spustowy w uchwycie.

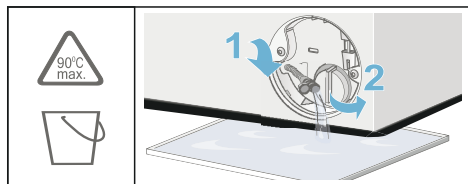

5. Ostrożnie odkręcić pokrywę pompy; pozostała woda może wypłynąć na zewnątrz.

Wyczyścić wnętrze, gwint pokrywy pompy i obudowę pompy. Wirnik w pompie odprowadzania wody musi mieć swobodę obrotu.

Z powrotem założyć pokrywę pompy i dokręcić ją mocno. Uchwyt musi znajdować się pionowo.

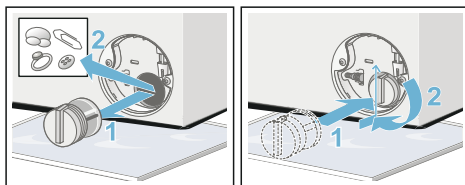

6. Założyć z powrotem klapkę serwisową, zablokować na miejscu i zamknąć.

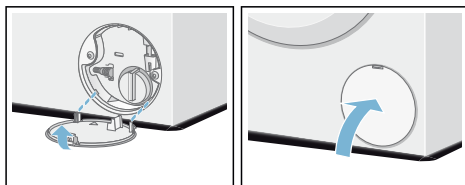

Wskazówka: Aby zapobiec przedostaniu się nie zużytego środka piorącego bezpośrednio do spustu podczas kolejnego prania: wlać 1 litr wody (bez środka piorącego) do przegródki II i włączyć program **Odpompowanie**. Kolejne pranie wykonać jak zwykle.

Przewód spustowy przy syfonie jest zapchany

1. Wyłączyć urządzenie. Wyjąć wtyczkę z gniazdka zasilania.
2. Poluzować zacisk przewodu. Ostrożnie wyjąć przewód spustowy; pozostała woda może wypłynąć na zewnątrz.
3. Oczyszczyć przewód spustowy i króciec przyłączeniowy syfonu.

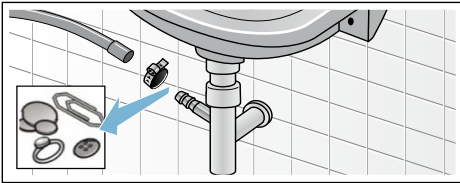

4. Podłączyć ponownie przewód spustowy i zabezpieczyć połączenie za pomocą zacisku.

Filtr w doprowadzeniu wody jest zapchany

⚠ Ostrzeżenie

Ryzyko porażenia prądem!

System Aqua-Stop jest wyposażony w zawór elektryczny. Istnieje ryzyko porażenia prądem, jeśli zawór bezpieczeństwa Aqua-Stop zostanie zanurzony w wodzie. Nie zanurzać zaworu bezpieczeństwa Aqua-Stop w wodzie.

Najpierw zmniejszyć ciśnienie wody w przewodzie doprowadzającym:

1. Zakręcić zawór wody.
2. Wybrać dowolny program (oprócz Płukanie/Wirowanie/ Odpompowanie).
3. Nacisnąć przycisk Start/Pauza. Pozostawić włączony program przez ok. 40 sekund.
4. Ustawić programator w położeniu wyłączenia. Odłączyć wtyczkę ze źródła prądu.

5. Oczyszczyć filtr przy zaworze: Odłączyć przewód od zaworu wody. Oczyszczyć filtr małą szczoteczką.

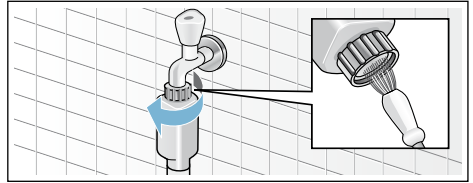

6. W przypadku modeli standardowych i Aqua-Secure oczyścić filtr znajdujący się z tyłu urządzenia: Wyjąć przewód z tylnej obudowy urządzenia. Używając kombinerek, należy wyjąć filtr i oczyścić go.

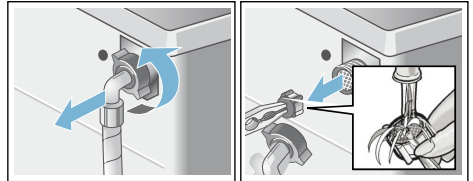

7. Włożyć filtr, podłączyć przewód i sprawdzić czy woda nie wycieka.

? Usterki i sposób ich usuwania

Otwieranie awaryjne

np. na wypadek przerwy w zasilaniu

Wskazówka: Program będzie kontynuowany po przywróceniu zasilania.

⚠ Ostrzeżenie

Niebezpieczeństwo poparzenia!

Podczas prania w wysokich temperaturach, istnieje ryzyko poparzenia w wyniku kontaktu z gorącym roztworem wody i środka piorącego oraz przy dotykaniu pranych rzeczy.

Jeśli to możliwe, należy odczekać aż woda i rzeczy ostygną.

⚠ Ostrzeżenie

Ryzyko odniesienia obrażeń!

Sięganie do środka obracającego się bębna może spowodować obrażenia rąk.

Nie wkładać rąk do bębna, gdy się obraca. Poczekać, aż bęben przestanie się obracać.

Uwaga!

Szkody spowodowane przez rozlaną wodę



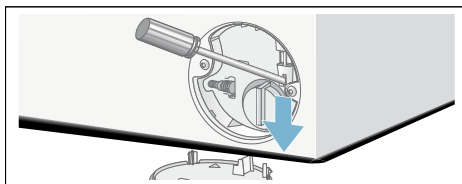

Każdy wyciek wody może spowodować zniszczenia. Nie otwierać drzwiczek pralki, jeśli przez szkło widać wodę.

Jesli trzeba wyjąć rzeczy z prania, można otworzyć drzwiczki pralki w następujący sposób:

1. Wyłączyć urządzenie. Wyjąć wtyczkę z gniazdka zasilania.
2. Spuścić wodę.
3. Pociągnąć dźwignię awaryjnego zwolnienia w dół za pomocą narzędzia.
Teraz można otworzyć drzwiczki pralki.





Informacje na panelu wyświetlacza



Wyświetlacz	Przyczyna/rozwiązanie
 świeci się	<ul style="list-style-type: none"> ■ Temperatura jest za wysoka. Poczekać, aż temperatura spadnie. ■ Poziom wody jest za wysoki. Niemożliwe jest dołożenie rzeczy do prania. W razie potrzeby, natychmiast zamknąć drzwiczki. Nacisnąć przycisk Start/Pauza, aby kontynuować wykonywanie programu.
 miga	<ul style="list-style-type: none"> ■ Rzeczy do prania mogły zostać przytrzymane. Ponownie otworzyć i zamknąć drzwiczki, a następnie nacisnąć przycisk Start/Pauza. ■ W razie potrzeby, docisnąć zamknięte drzwiczki lub wyjąć trochę rzeczy z prania i następnie znowu zamknąć drzwiczki. ■ W razie potrzeby wyłączyć urządzenie i ponownie włączyć; ustawić program i wykonać swoje indywidualne ustawienia; rozpocząć wykonywanie programu.
 świeci się	<ul style="list-style-type: none"> ■ Całkowicie odkręcić zawór zimnej wody, ■ Przewód doprowadzenia wody jest skręcony/przytrzaśnięty, ■ Ciśnienie wody jest za niskie. Oczyszczyć filtr. → <i>Strona 27</i>
E: 18	<ul style="list-style-type: none"> ■ Zablockowana pompa odprowadzania wody. Oczyszczyć pompę odprowadzania wody. → <i>Strona 26</i> ■ Zablockowany przewód/rura spuszczenia wody. Oczyszczyć przewód spuszczenia wody przy syfonie. → <i>Strona 27</i>
E: 23	Woda zbiera się na płycie podstawy urządzenia, urządzenie przecieka. Zakręcić zawór wody. Skontaktować się z serwisem posprzedażnym! → <i>Strona 33</i>
E: 32	<p>miga naprzemiennie z End na koniec programu.</p> <p>To nie jest usterka - system wykrywania nieprawidłowego rozłożenia wsadu zatrzymał cykl wirowania, z powodu nierównomiernego ułożenia rzeczy do prania. Rozłożyć w bębnie duże i małe rzeczy do prania. W razie potrzeby, ponownie odwirować pranie.</p>
	Zabezpieczenie przed dostępem dzieci jest aktywne – wyłączyć je. → <i>Strona 20</i>
 świeci się	Wykryto nadmierną ilość piany i został włączony dodatkowy cykl prania. Dodać mniej środka piorącego do następnego cyklu prania przy takiej samej wielkości wsadu. → <i>Strona 20</i>
* w zależności od modelu	

Wyświetlacz	Przyczyna/rozwiązanie
Miga kontrolka programu Czyszczenie bębna*	<p>Włączyć program Czyszczenie bębna* lub program 60 °C, aby wyczyścić bęben i zewnętrzną rurę.</p> <p>Wskazówki</p> <ul style="list-style-type: none"> ■ Włączyć program bez wsadu. ■ Zastosować proszek do prania lub środek piorący z wybielaczem. Aby zapobiec nadmiernemu tworzeniu się piany, należy użyć tylko połowę ilości środka piorącego, zalecanej przez producenta. Nie używać środków piorących przeznaczonych do tkanin wełnianych lub delikatnych. ■ Włączanie/wyłączanie informacyjnego sygnału dźwiękowego → <i>Strona 23</i>
Inne wyświetlane symbole	<p>Wyłączyć urządzenie, odczekać pięć sekund i ponownie włączyć. Jeśli symbol pojawi się ponownie, należy skontaktować się z serwisem posprzedażnym.</p> <p>→ <i>Strona 33</i></p>
* w zależności od modelu	

Usterki i sposób ich usuwania.

Usterki	Przyczyna/Rozwiązanie
Woda wycieka z urządzenia.	<ul style="list-style-type: none"> ■ Podłączyć prawidłowo przewód spustowy lub wymienić go. ■ Dokręcić połączenie śrubowe przewodu spustowego.
Pralka nie napelnia się wodą.	<ul style="list-style-type: none"> ■ Czy został naciśnięty przycisk Start/Pauza? ■ Czy zawór wody jest odkręcony?
Środek piorący nie jest podawany.	<ul style="list-style-type: none"> ■ Czy filtr może być zapchany? Oczyszczyć filtr. → <i>Strona 27</i> ■ Czy przewód dopływu wody nie jest skręcony lub przytrzaśnięty?
Nie można otwierać drzwiczek.	<ul style="list-style-type: none"> ■ Aktywna jest funkcja bezpieczeństwa. <p>Wskazówka: Ze względów bezpieczeństwa, drzwiczki pralki pozostają zamknięte, gdy poziom wody lub temperatura są wysokie (patrz → <i>"Anulowanie programu" na stronie 21</i>), lub gdy bęben się obraca.</p> <ul style="list-style-type: none"> ■ Czy wybrano - - (Zatrzymanie płukania = bez końcowego wirowania)? → <i>Strona 21</i> ■ Czy otwarcie drzwiczek jest możliwe tylko za pomocą funkcji otwierania awaryjnego? → <i>Strona 28</i>
Program nie włącza się.	<ul style="list-style-type: none"> ■ Czy został naciśnięty przycisk Start/Pauza lub Gotowe za? ■ Czy drzwiczki są zamknięte? ■ Czy aktywne jest zabezpieczenie przed dostępem dzieci ☹? Wyłączyć je. → <i>Strona 20</i>
Bęben nagle szarpie lub trzęsie się po rozpoczęciu programu.	<p>To nie jest usterka - wewnętrzny test silnika może spowodować szarpanie lub wstrząsy bębna, zaraz po włączeniu programu prania.</p>
* w zależności od modelu	

Usterki	Przyczyna/Rozwiązanie
Woda nie jest odpompowywana.	<ul style="list-style-type: none"> ■ Czy wybrano - - (Zatrzymanie płukania = bez końcowego wirowania)? → <i>Strona 21</i> ■ Oczyszczyć pompę odprowadzania wody. → <i>Strona 26</i> ■ Oczyszczyć rurę spuszczenia wody i/lub przewód spuszczenia wody. → <i>Strona 27</i>
Nie widać wody w bębnie.	To nie jest usterka - poziom wody jest poniżej widocznego obszaru.
Wynik wirowania nie jest zadowalający. Pranie jest mokre/zbyt wilgotne.	<ul style="list-style-type: none"> ■ To nie jest usterka - system wykrywania nieprawidłowego rozłożenia wsadu zatrzymał cykl wirowania z powodu nierównomiernego ułożenia rzeczy do prania. Należy równomiernie rozłożyć w bębnie małe i duże rzeczy do prania. ■ Czy wybrano Redukcja zagnieień*? → <i>Strona 17</i> ■ Czy wybrano zbyt niską prędkość?
Cykl wirowania został przeprowadzony kilkakrotnie.	To nie jest usterka - system nieprawidłowego rozłożenia wsadu reguluje brak wyważenia.
Program trwa dłużej niż zwykle.	<ul style="list-style-type: none"> ■ To nie jest usterka - system wykrywania nierównomiernego rozłożenia wsadu reguluje brak wyważenia ponawiając próby odpowiedniego rozmieszczenia wsadu. ■ To nie jest usterka - System kontroli piany jest aktywny - został włączony cykl płukania.
Czas trwania programu zmienia się w czasie trwania cyklu prania.	To nie jest usterka – sekwencja programu została zoptymalizowana dla konkretnego procesu prania. To może zmienić długość wykonywania programu, pokazywaną na panelu wyświetlacza.
Pozostałość wody w przegródce na preparaty do tkanin  .	<ul style="list-style-type: none"> ■ To nie jest usterka – nie ma wpływu na efekt zastosowania preparatu do tkanin. ■ W razie potrzeby oczyścić wkładkę.
Nieprzyjemny zapach lub tłuste zabrudzenia wewnątrz pralki.	<p>W zależności od modelu, włączyć program Czyszczenie bębna* lub Bawełna 90 °C bez wsadu.</p> <p>Zastosować proszek do prania lub środek piorący z wybielaczem.</p> <p>Wskazówka: Aby zapobiec nadmiernemu tworzeniu się piany, użyć tylko połowę ilości środka piorącego, zalecanej przez producenta. Nie używać środków piorących przeznaczonych do tkanin wełnianych lub delikatnych.</p>
Symbol  świeci się na wyświetlaczu. Z szuflady na detergent może również wypływać piana.	Czy użyto zbyt dużo środka piorącego? → <i>"Kontrola piany" na stronie 20</i>
* w zależności od modelu	

Usterki	Przyczyna/Rozwiązanie
Głośne odgłosy, drgania i "przesuwanie się" pralki podczas cykli wirowania i/lub odpompowania wody.	<p>Poziom hałasu podczas odpompowania jest różny od tego, który powstaje podczas prania.</p> <ul style="list-style-type: none"> ■ Czy urządzenie jest wypoziomowane? Wypoziomować urządzenie. → <i>Strona 39</i> ■ Czy nóżki urządzenia są zamocowane? Zamocować nóżki urządzenia. → <i>Strona 39</i> ■ Czy blokady transportowe zostały zdjęte? Zdjąć blokady transportowe. → <i>Strona 36</i>
Panel wyświetlacza/kontrolki nie świecą się w trakcie pracy urządzenia.	<ul style="list-style-type: none"> ■ Czy wystąpiła przerwa zasilania? ■ Czy bezpieczniki nie są przepalone? Włożyć/wymienić bezpieczniki. ■ Jeśli usterka wystąpi kilkakrotnie, należy skontaktować się z serwisem posprzedażnym. → <i>Strona 33</i>
Na upranych rzeczach pozostały resztki środków piorących.	<ul style="list-style-type: none"> ■ Niektóre bezfosforanowe środki piorące zawierają nierozpuszczalny w wodzie osad. ■ Wybrać Płukanie lub oczyścić odzież szczotką po praniu.
Symbol  świeci się na wyświetlaczu w trybie przerwania programu.	<ul style="list-style-type: none"> ■ Poziom wody jest za wysoki. Niemożliwe jest dołożenie rzeczy do prania. W razie potrzeby, natychmiast zamknąć drzwiczki. ■ Nacisnąć przycisk Start/Pauza, aby kontynuować wykonywanie programu.
W trybie przerwania programu, gaśnie symbol  na wyświetlaczu.	<p>Drzwiczki są odblokowane. Można dołożyć rzeczy do prania.</p>
<p>Jeśli nie można samodzielnie usunąć usterki (po włączeniu i wyłączeniu urządzenia) lub jeśli niezbędna jest naprawa:</p> <ul style="list-style-type: none"> ■ Wyłączyć urządzenie i wyjąć wtyczkę z gniazdka zasilania. ■ Zakręcić zawór wody i skontaktować się z serwisem posprzedażnym. → <i>Strona 33</i> 	
<p>* w zależności od modelu</p>	



Serwis posprzedażny

Jeśli nie można naprawić usterki samodzielnie, prosimy skontaktować się z serwisem posprzedażnym.

Zawsze znajdziemy właściwe rozwiązanie, aby uniknąć niepotrzebnych wizyt specjalistów.

Kontaktując się z serwisem posprzedażnym prosimy podać nr produktu (E-Nr.) oraz numer fabryczny (FD) umieszczony na urządzeniu.

E-Nr. _____	FD _____
-------------	----------

E-nr Numer produktu
FD Numer seryjny

Te informacje można znaleźć (w zależności od modelu):

- po wewnętrznej stronie drzwiczek lub na klapce serwisowej
- z tyłu urządzenia

Należy zaufać wiedzy producenta. I skontaktować się z nami. Dzięki temu można mieć pewność, że naprawy będą wykonywane przez wykwalifikowany personel serwisowy przy użyciu oryginalnych części zamiennych.



Dane techniczne

Wymiary:

850 x 600 x 590 mm

(wysokość x szerokość x głębokość)

Waga

63-83 kg (w zależności od modelu)

Podłączenie do sieci:

Napięcie sieciowe 220-240 V, 50 Hz

Prąd znamionowy 10 A

Moc znamionowa 2300 W

Ciśnienie wody:

100-1000 kPa (1-10 bar)

Zużycie energii podczas wyłączenia:

0,12 W

Zużycie energii podczas trybu

gotowości do użytku (tryb czuwania):

0,50 W



Ustawienie i podłączenie urządzenia

Dołączone do urządzenia

Wskazówki

- Należy sprawdzić, czy pralka nie została uszkodzona podczas transportu. Nigdy nie używać uszkodzonego urządzenia. W przypadku jakichkolwiek zastrzeżeń, należy skontaktować się firmą dealerską, w której urządzenie zostało zakupione lub z naszym serwisem posprzedażnym.
- Wilgoć we wnętrzu bębna pozostała po końcowych testach urządzenia.

Bęben i przewody dostarczane z urządzeniem mogą się różnić w zależności od modelu.

■ Standardowy

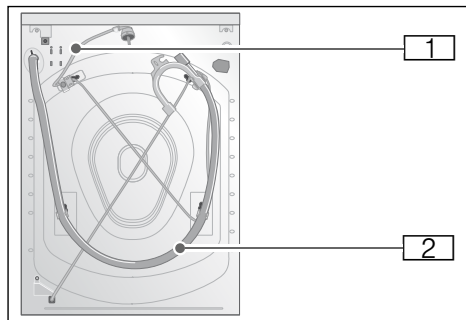

■ Aqua-Secure

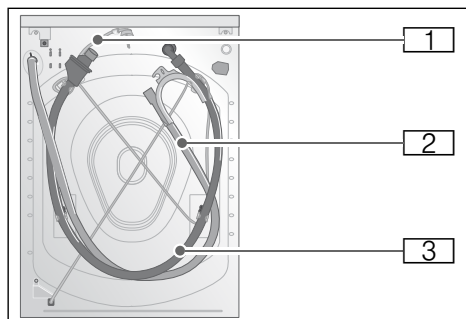

■ Aqua-Stop

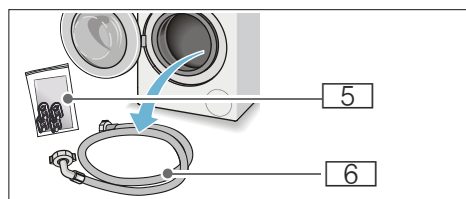
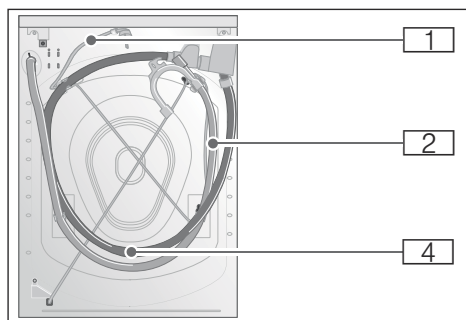

- 1 Kable zasilania
- 2 Przewód spustowy wody z kolankiem
- 3 Przewód doprowadzania wody w modelu Aqua-Secure
- 4 Przewód doprowadzania wody w modelu Aqua-Stop
- 5 Torebka:

- Instrukcja obsługi i montażu + załącznik do instrukcji obsługi i montażu
- Katalog z lokalizacjami serwisu posprzedażnego*
- Gwarancja*
- Zaślepki nakładek na otwory po zdjęciu blokad transportowych
- Miarka* do środka piorącego w płynie
- Złączka z podkładką uszczelniającą od 21 mm = 1/2" do 26,4 mm = 3/4" *

- 6 Przewód doprowadzania wody w modelu standardowym w zależności od modelu,

Dodatkowo jest potrzebny zacisk przewodu (o średnicy 24 - 40 mm diameter, dostępny w sklepach specjalistycznych), w celu podłączenia przewodu spustowego wody do syfonu.

Przydatne narzędzia

- Poziomnica do wypoziomowania urządzenia
- Klucz z:
 - WAF13 do odkręcenia zamocowań transportowych, i
 - WAF17 do wyrównania nóżek urządzenia

Instrukcje bezpieczeństwa

Ostrzeżenie

Ryzyko odniesienia obrażeń!

- Pralka jest bardzo ciężka. Należy zachować ostrożność podczas podnoszenia/transportu pralki; założyć rękawice ochronne.

- Jeśli pralka jest podnoszona przy wykorzystaniu jej wystających elementów (np. drzwiczek pralki), elementy te mogą się zerwać i spowodować obrażenia. Nie podnosić pralki, trzymając za jej wystające elementy.
- Jeśli przewód i kable zasilania nie są prawidłowo poprowadzone, istnieje ryzyko potknięcia się lub porażenia prądem. Ułożyć elastyczne przewody i kable w taki sposób, aby wyeliminować ryzyko potknięcia się o nie.

Uwaga!

Uszkodzenie urządzenia

Zamarznięte przewody mogą ulec rozerwaniu/rozsadzeniu.

Nie należy montować pralki w miejscach, gdzie istnieje ryzyko wystąpienia temperatury poniżej 0°C.

Uwaga!

Szkody spowodowane przez rozlaną wodę

Miejsca podłączenia przewodów doprowadzania i spustu wody są pod wysokim ciśnieniem. W celu uniknięcia wycieków lub szkód spowodowanych przez rozlaną wodę, należy postępować zgodnie ze wskazówkami znajdującymi się w tym rozdziale.

Wskazówki

- Oprócz opisanych tutaj zaleceń dotyczących bezpieczeństwa, lokalny dostawca wody i energii elektrycznej może określić specjalne wymagania w tym zakresie.
- W razie wątpliwości, należy zlecić podłączenie urządzenia specjalistom.

Powierzchnia montażowa

Wskazówka: Pralka musi być ustawiona równo i stabilnie, w taki sposób, aby nie mogła się przesuwać.

- Podłoże w miejscu montażu urządzenia powinno być twarde i równe.
- Miękkie podłogi/podłogi pokryte wykładziną lub dywanem nie są odpowiednim podłożem.

Montaż na podstawie lub podłodze z drewnianych belek

Uwaga!

Uszkodzenie urządzenia

Pralka może "wędrować", przechylać lub przewrócić się podczas wirowania. Nóżki urządzenia muszą być zabezpieczone uchwytami mocującymi.

Nr zamówienia WMZ 2200,
WX 975600, Z 7080X0

Wskazówka: Na podłogach z drewnianych belek pralkę należy ustawiać:

- w rogu, jeśli to możliwe,
- na przykręconej do podłogi wodoodpornej, drewnianej płycie (o grubości min. 30 mm).

Montaż na platformie z szufladą

Nr zamówienia: WMZ 20490, WZ 20490, WZ 20520

Montaż urządzenia w aneksie kuchennym

Ostrzeżenie

Ryzyko utraty życia!

Istnieje ryzyko porażenia prądem, jeśli elementy pod napięciem zostaną dotknięte.

Nie zdejmować pokrywy urządzenia.

Wskazówki

- Wymagana szerokość wnęki wynosi 60 cm.

pl Ustawienie i podłączenie urządzenia

- Ustawiać pralkę tylko pod jednoczęściowym blatem, który jest w bezpieczny sposób przymocowany do przylegających szafek.

Usunięcie blokad transportowych

Uwaga!

Uszkodzenie urządzenia

- Urządzenie jest zabezpieczone na czas transportu za pomocą blokad. Jeśli blokady transportowe nie zostaną zdjęte, urządzenie może ulec uszkodzeniu, gdy zostanie włączone. Przed włączeniem urządzenia po raz pierwszy, należy sprawdzić, czy wszystkie blokady transportowe zostały zdjęte. Blokady należy przechowywać w bezpiecznym miejscu.
- Aby zapobiec uszkodzeniu urządzenia, jeśli w przyszłości będzie transportowane w inne miejsce, należy uprzednio zamontować blokady transportowe.

Wskazówka: Śruby skrócone razem z tulejami należy przechowywać w bezpiecznym miejscu.

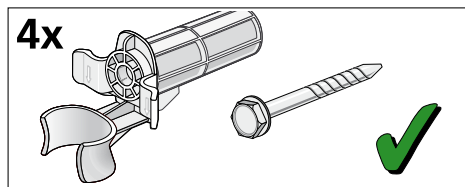

1. Wyjąć przewody z uchwytów.

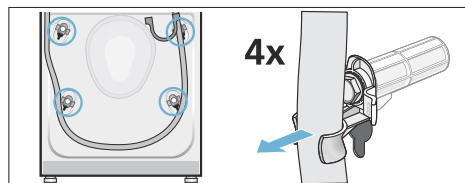

2. Wyjąć kabel sieciowy z uchwytów. Odkręcić i zdjąć wszystkie cztery śruby blokad transportowych. Usunąć tuleje.

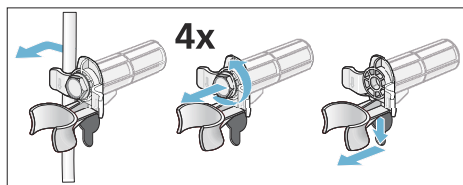

3. Założyć nakładki. Zablokować dokładnie nakładki na swoich miejscach, naciskając na haczyki zatrzasków.

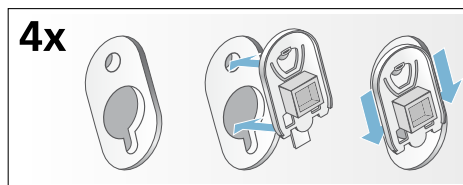

Długości przewodu i kabla

- Podłączenie z lewej strony

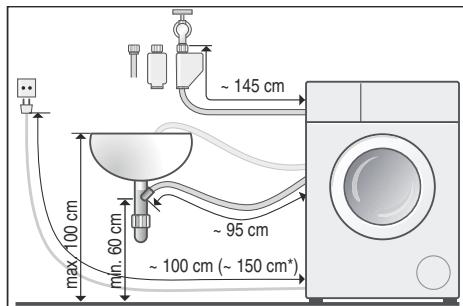

■ Podłączenie z prawej strony

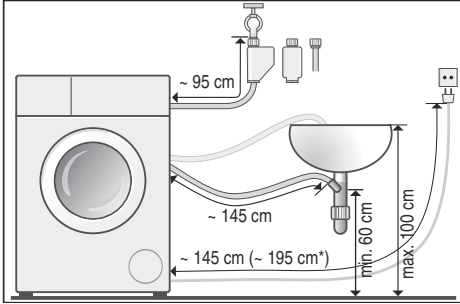

* w zależności od modelu

Porada: Następujące akcesoria można nabyć w punktach serwisowych lub w sklepach specjalistycznych:

- Przedłużenie do Aqua-Stop i przewodu doprowadzenia zimnej wody (ok. 2,50 m); nr zamówienia WMZ 2380, WZ 10130, Z 7070X0
- Dłuższy przewód doprowadzenia wody (ok. 2,20 m) do modeli standardowych; numer elementu dla serwisu: 00353925

Doprowadzenie wody

Ostrzeżenie

Ryzyko porażenia prądem!

System Aqua-Stop jest wyposażony w zawór elektryczny. Istnieje ryzyko porażenia prądem, jeśli zawór bezpieczeństwa Aqua-Stop zostanie zanurzony w wodzie. Nie zanurzać zaworu bezpieczeństwa Aqua-Stop w wodzie.

Wskazówki

- Pralka powinna być zasilana wyłącznie zimną wodą.
- Nie należy podłączać pralki do kranu z ciepłą i zimną wodą beciśnieniowego bojlera do podgrzewania wody.

- Nie podłączać przewodu doprowadzającego wodę, który nie jest fabrycznie nowy. Używać przewodu dostarczonego razem z pralką lub zakupionego w specjalistycznym punkcie sprzedaży.
- Nie zginać lub zgniatać przewodu doprowadzającego wodę.
- Przewód doprowadzający wodę nie może być zmieniany (skracany, przecinany), w przeciwnym razie jego wytrzymałość nie będzie zapewniona.
- Połączenia śrubowe należy dokręcać wyłącznie ręcznie. W przypadku zbyt mocnego dokręcenia połączeń śrubowych przy pomocy narzędzia (kombinerki), może nastąpić uszkodzenie gwintów.
- Przy podłączaniu do zaworu 21 mm = 1/2", najpierw założyć złączkę* z podkładką uszczelniającą od 21 mm = 1/2" do 26,4 mm = 3/4".

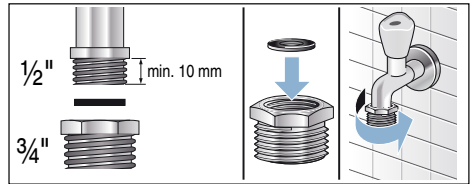

Optymalne ciśnienie wody w sieci wodociągowej

Co najmniej 100 kPa (1 bar)

Maksymalnie 1000 kPa (10 bar)

Kiedy zawór wody jest otwarty, przepływ wody wynosi przynajmniej 8 l/min.

Jeśli ciśnienie wody jest wyższe od podanego, należy zamontować zawór redukujący ciśnienie.

* dostarczaną w zależności od modelu,

Podłączenie

Podłączyć przewód doprowadzania wody do zaworu ($\frac{3}{4}$ " = 26,4 mm) i do urządzenia (nie jest to konieczne dla modeli Aqua-Stop, ponieważ jest to zamontowane na stałe):

■ Model: **Standardowy**

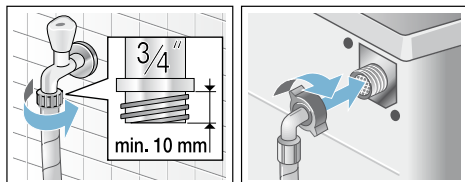

■ Model: **Aqua-Secure**

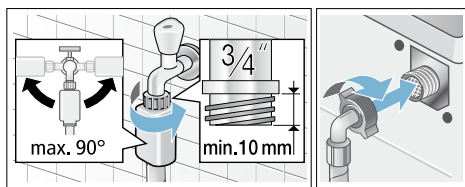

■ Model: **Aqua-Stop**

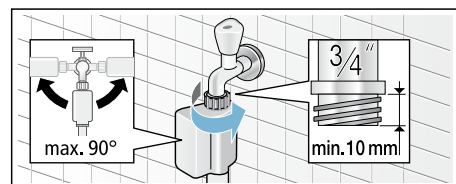

Wskazówka: Ostrożnie odkręcić zawór wody, sprawdzając szczelność połączeń. Połączenie gwintowe pozostaje pod ciśnieniem wody dostarczanej z sieci wodociągowej.

Odprowadzenie wody

Uwaga!

Szkody spowodowane przez rozlaną wodę

Jeśli ze względu na wysokie ciśnienie wody przewód spustowy wysuwa się z umywalki lub z miejsca podłączenia, w trakcie spuszczenia wody, każda ilość wypływającej wody może spowodować uszkodzenia.

Zabezpieczyć przewód spustowy, aby się nie wysuwał.

Wskazówki

- Nie zginać węża spustowego wody, ani nie obciążać wzdłużnie.
- Różnica wysokości pomiędzy powierzchnią montażu i spustem powinna wynosić: min. 60 cm, maks. 100 cm

Przewód spustowy wody można poprowadzić w następujący sposób:

■ **Wylot w zlewie**

⚠ Ostrzeżenie

Niebezpieczeństwo poparzenia!

Podczas prania w wysokich temperaturach, istnieje ryzyko poparzenia w wyniku kontaktu z gorącą wodą (np. podczas spuszczenia gorącej wody do umywalki).

Nie wkładać rąk do gorącej wody.

Uwaga!

Uszkodzenie urządzenia/tkaniny

Jeśli koniec przewodu spustowego jest zanurzony w spuszczonej wodzie, woda może zostać zassana z powrotem do urządzenia i może zniszczyć urządzenie/tkaninę.

Należy upewnić się, czy:

- Zlew nie jest zatkany tak, że woda nie może odpływać.
- Koniec przewodu spustowego nie jest zanurzony w spuszczonej wodzie.

- Woda służy w wystarczająco szybkim tempie.

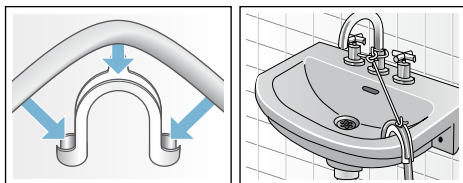

■ Odprowadzenie do syfonu

Miejsce podłączenia musi być zabezpieczone za pomocą zacisku przewodu o średnicy 24-40 mm (dostępny w specjalistycznych punktach sprzedaży).

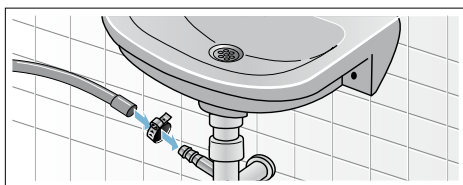

Poziomowanie

Należy wypoziomować urządzenie za pomocą poziomicy.

Nieprawidłowe wypoziomowanie może powodować duży hałas, drgania i "przemieszczanie się" urządzenia.

1. Poluzować nakrętki blokujące, odkręcając je zgodnie z ruchem wskazówek zegara za pomocą klucza.
2. Użyć poziomicy, aby sprawdzić wypoziomowanie pralki i skorygować w razie potrzeby. Wyregulować wysokość, obracając nóżkę urządzenia. Wszystkie cztery nóżki urządzenia powinny stać w sposób stabilny na podłożu.
3. Dokręcić nakrętkę zabezpieczającą do obudowy. Wykonując tę czynność, trzymać mocno za nóżkę i nie regulować jej.

Nakrętki zabezpieczające na wszystkich nóżkach urządzenia muszą zostać mocno dokręcone do obudowy.

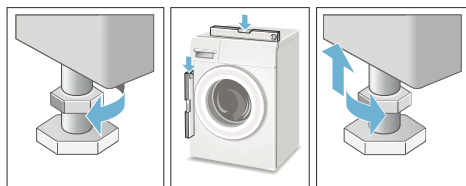

Podłączenie do prądu

⚠ Ostrzeżenie

Ryzyko utraty życia!

Istnieje ryzyko porażenia prądem, jeśli elementy pod napięciem zostaną dotknięte.

- Nigdy nie należy dotykać ani trzymać wtyczki wilgotnymi rękami.
- Kabel zasilania wyciągać trzymając za wtyczkę, a nigdy za sam kabel, ponieważ to może go uszkodzić.
- Nigdy nie wyjmować wtyczki z gniazdka zasilania podczas pracy urządzenia.

Zapoznać się z podanymi informacjami i sprawdzić, czy:

Wskazówki

- Napięcie zasilania i napięcie podane na pralce (tabliczka znamionowa) są takie same. Parametry mocy przyłączeniowej i wymaganego bezpiecznika są podane na tabliczce znamionowej urządzenia.
- Pralka jest podłączona do źródła prądu przemiennego, za pomocą prawidłowo zainstalowanego, uziemionego gniazdka.
- Wtyczka pasuje do gniazdka zasilania.
- Przekrój poprzeczny kabla jest odpowiedni.
- System uziemienia jest prawidłowo zainstalowany.

pl Ustawienie i podłączenie urządzenia

- Kabel zasilania może być wymieniany tylko przez wykwalifikowanego elektryka (w razie potrzeby). Wymienne kable zasilania są dostępne w punktach serwisowych.
- Nie należy używać więcej niż jednej wtyczki/złącza, ani przedłużacza.
- Jeśli jest stosowany wyłącznik różnicowo-prądowy, należy używać tylko zgodnego z wyświetlanym symbolem . Tylko wyłączniki oznaczone tym symbolem gwarantują zgodność z aktualnie obowiązującymi przepisami.
- Wtyczka zasilania jest dostępna przez cały czas.
- Kabel zasilania nie jest zagięty, przygnieciony, zmieniony lub przecięty.
- Kabel zasilania nie styka się ze źródłami ciepła.

Przed pierwszym użyciem pralki

Przed opuszczeniem fabryki, pralka została dokładnie sprawdzona. Aby usunąć wszelkie pozostałości po produkcji i spuścić wodę, która mogła pozostać po testach, należy włączyć pierwszy cykl prania **bez** żadnego wsadu.

Wskazówka: Pralka **musi być prawidłowo zamontowana i podłączona.** → *Strona 33*

1. Urządzenie należy sprawdzić.
Wskazówka: Nigdy nie używać uszkodzonego urządzenia. Skontaktować się z serwisem posprzedażnym.
2. Zdjąć folię zabezpieczającą z blatu i panelu sterowania.
3. Włożyć wtyczkę do gniazdka zasilania.
4. Odkręcić zawór wody.

5. Nie wkładać żadnych rzeczy do prania. Zamknąć drzwiczki.
6. W zależności od modelu, włączyć **Czyszczenie bębna*** lub program **Bawełna 90 °C**.
7. Otworzyć szufladkę na środek piorący.
8. Wlać ok. 1 litra wody do przegródki II.
9. Standardowy środek piorący wlać do przegródki II.
Wskazówka: Aby zapobiec nadmiernemu tworzeniu się piany, użyć tylko połowę ilości środka piorącego, zalecanej przez producenta. Nie używać środków piorących przeznaczonych do tkanin wełnianych lub delikatnych.
10. Zamknąć szufladkę na środek piorący.
11. Naciśnąć przycisk Start/Pauza.
12. Kiedy program zakończy się, wyłączyć urządzenie.

Pralka jest teraz gotowa do użytku.

Transport

np. przestawianie urządzenia w domu

Czynności przygotowawcze:

1. Zakręcić zawór wody.
2. Zmniejszyć ciśnienie wody w przewodzie doprowadzającym.
→ *"Filtr w doprowadzeniu wody jest zapchany" na stronie 27*
3. Spuścić resztki roztworu środka piorącego.
→ *"Zablokowana pompa odprowadzania wody" na stronie 26*
4. Odłączyć urządzenie od zasilania.
5. Wymontować przewody.

* w zależności od modelu

Zamontowanie blokad transportowych:

1. Zdjąć nakładki i odłożyć w bezpieczne miejsce.
W razie potrzeby użyć śrubokręta.

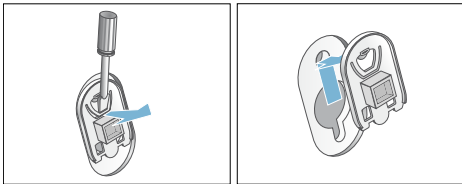

2. Założyć wszystkie cztery tuleje. Zamocować kabel sieciowy w uchwytach. Włożyć i dokręcić śruby.

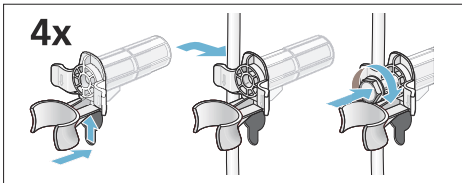

Przed ponownym włączeniem urządzenia:

Wskazówki

- blokady transportowe **muszą** być usunięte.
→ "Usunięcie blokad transportowych" na stronie 36
- Aby zapobiec przedostaniu się niezużytego środka piorącego bezpośrednio do spustu podczas kolejnego prania: wlać 1 litr wody do przegródki II i włączyć program **Odpompowanie**.

Aqua Stop Gwarancja Aqua-Stop

Dotyczy tylko urządzeń z funkcją Aqua-Stop

Dodatkowo, do roszczeń gwarancyjnych zgłaszanych dostawcy na podstawie umowy sprzedaży oraz naszej gwarancji na urządzenie, będziemy wypłacać odszkodowania w przypadku wystąpienia następujących warunków:

1. Jeśli uszkodzenia spowodowane wyciekami wody zostały spowodowane usterką naszego systemu Aqua-Stop, wypłacimy odszkodowanie za w/w szkody klientom użytkującym nasze urządzenia w gospodarstwach domowych.
2. Odpowiedzialność z tytułu gwarancji jest ważna przez cały okres eksploatacji urządzenia.
3. Warunkiem wstępnym, w przypadku wszystkich roszczeń z tytułu gwarancji, jest prawidłowe zamontowanie urządzenia z systemem Aqua-Stop i podłączenie go zgodnie z instrukcją obsługi; to również dotyczy prawidłowego zamontowania przedłużenia Aqua-stop (oryginalne akcesoria). Nasza gwarancja nie obejmuje uszkodzonych przewodów doprowadzających wodę lub połączeń prowadzących do złącza Aqua-Stop na zaworze.
4. Urządzenia z Aqua-Stop nie muszą być nadzorowane podczas pracy, ani zabezpieczone przez zamknięcie zaworu po jej zakończeniu. Zawór należy zamknąć tylko w przypadku dłuższej nieobecności, np. kilkutygodniowego urlopu.



Zlecenie naprawy oraz pomoc w razie usterki

PL 801 191 534

Adresy serwisów w poszczególnych krajach znajdują się w załączonym spisie autoryzowanych serwisów.

Robert Bosch Hausgeräte GmbH
Carl-Wery-Straße 34
81739 München, GERMANY



9001123074 (9507)