

RS 185

Digital Wireless Headphone System



Instrukcja obsługi

Spis treści

Ważne wskazówki dot. bezpieczeństwa	2
Cyfrowy bezprzewodowy system słuchawek RS 185	4
Zestaw obejmuje	5
Przegląd produktu	6
Przegląd właściwości słuchawek HDR 185	6
Przegląd właściwości nadajnika TR 185	7
Przegląd diod LED	8
Uruchamianie urządzenia RS 185	11
Ustawianie nadajnika	11
Łączenie nadajnika ze źródłem dźwięku	12
Podłączanie nadajnika do gniazda elektrycznego	16
Wkładanie lub wymiana akumulatorów	17
Ładowanie akumulatorów	18
Dopasowanie pałąka nagłownego	19
Korzystanie z systemu słuchawkowego RS 185	20
Włączanie bezprzewodowego zestawu słuchawkowego	20
Wybór wejścia audio	21
Regulacja poziomu głośności	21
Wyciszanie/cofanie wyciszenia słuchawek	21
Regulacja balansu	22
Regulacja poziomu wejściowego sygnałów analogowych	23
Parowanie jednego lub kilku zestawów słuchawkowych z nadajnikiem	25
Wyłączanie bezprzewodowego zestawu słuchawkowego	26
Czyszczenie i konserwacja urządzenia RS 185	27
Wymiana poduszek słuchawkowych	27
Rozwiązywanie problemów	28
Problemy dotyczące dźwięku	28
Inne problemy	29
Opuszczanie zasięgu nadajnika	30
Usuwanie ustawień parowania na słuchawkach	30
Dane techniczne	31
Deklaracje producenta	32



Ważne wskazówki dot. bezpieczeństwa

- ▶ Przed rozpoczęciem użytkowania produktu należy uważnie przeczytać całą instrukcję obsługi.
- ▶ Przekazując produkt osobom trzecim, należy zawsze dołączyć do niego niniejszą instrukcję obsługi.
- ▶ Nie należy używać produktu ewidentnie wadliwego.

Zapobieganie szkodom na zdrowiu i wypadkom

- ▶ Należy chronić słuch przed dźwiękiem o dużej głośności. Używanie słuchawek do odtwarzania dźwięku o dużej głośności przez dłuższy czas może prowadzić do trwałego uszkodzenia słuchu. Słuchawki firmy Sennheiser zapewniają wyjątkowo dobrą jakość dźwięku przy niskim i średnim poziomie głośności.
- ▶ Słuchawki muszą znajdować się w odległości co najmniej 10 cm od rozruszników serca oraz wszczepionych defibrylatorów. Słuchawki mają wbudowane magnesy wytwarzające pole magnetyczne, które może zakłócać pracę rozruszników serca oraz wszczepionych defibrylatorów.
- ▶ Produkt, akcesoria oraz części opakowania należy przechowywać w miejscu niedostępnym dla dzieci i zwierząt domowych w celu uniknięcia ryzyka wypadku i zadławienia.
- ▶ Nie należy używać produktu w sytuacjach wymagających specjalnej uwagi (np. w ruchu ulicznym lub podczas wykonywania prac wykwalifikowanych).

Zapobieganie uszkodzeniom i awariom produktu

- ▶ Urządzenie musi być zawsze suche; należy chronić je przed ekstremalnymi temperaturami w celu zapobiegania korozji i deformacji. Standardowa temperatura użytkowania wynosi od 0 do 40 °C.
- ▶ Należy używać wyłącznie dodatków, akcesoriów i części zamiennych dostarczanych lub zalecanych przez firmę Sennheiser.
- ▶ Należy wyłączyć zasilacz z gniazda elektrycznego, jeśli nie zamierza się korzystać z produktu przez dłuższy czas.
- ▶ Lakier lub politura meblowa mogą spowodować degradację stopy nadajnika, co może doprowadzić do powstania plam na meblach. Dlatego należy umieścić nadajnik na antypoślizgowej podkładce w celu uniknięcia ewentualnego poplamienia mebli.
- ▶ Nie należy pozostawiać słuchawek na szklanej atrapie głowy, oparciu krzesła i tym podobnych obiektach przez dłuższy czas, bo może to spowodować rozciągnięcie pałąka nagłownego i redukcję nacisku kontaktowego słuchawek.
- ▶ Produkt należy czyścić tylko miękką, suchą szmatką.

Użytkowanie zgodne z przeznaczeniem/odpowiedzialność

Ten bezprzewodowy system słuchawek jest odpowiedni do wykorzystania z systemami hi-fi, zestawami TV oraz systemami kina domowego i umożliwia jednoczesny odbiór sygnałów analogowych i cyfrowych.

Jest on przewidziany na prywatny użytek domowy. Nie jest przeznaczony do użytku komercyjnego. Nie jest także przeznaczony do wykorzystania z przenośnymi urządzeniami audio.

Za niewłaściwe uważa się wykorzystanie tego produktu w jakimkolwiek innym celu niż wymienione w załączonych podręcznikach dotyczących produktu oraz instrukcji obsługi.

Firma Sennheiser nie odpowiada za szkody wynikające z nieprawidłowego użycia bądź nadużycia tego produktu lub powiązanych z nim dodatków/akcesoriów.















Instrukcje bezpieczeństwa dotyczące użytkowania baterii standardowych/akumulatorów



OSTRZEŻENIE

W skrajnych przypadkach może dojść do wycieku z baterii standardowych/akumulatorów, a ich nieprawidłowe użycie bądź nadużycie może stwarzać ryzyko:

- wybuchu
- pożaru
- wytworzenia wysokiej temperatury
- powstania dymu/gazu

	Przechowywać z dala od dzieci.		Nie należy ogrzewać do temperatury przekraczającej 70 °C, np. nie wystawiać na działanie promieni słonecznych ani nie wrzucać do ognia.
	Chronić przed wilgocią.		Jeżeli akumulatory nie będą używane przez dłuższy czas, należy je regularnie doładowywać (mniej więcej co 3 miesiące).
	Nie demontować ani nie deformować.		W przypadku niekorzystania z produktu przez dłuższy czas należy z niego usunąć baterie standardowe/akumulatory.
	Należy dopilnować właściwego położenia biegunów.		Używać wyłącznie akumulatorów i ładowarek zalecanych przez firmę Sennheiser.
	Pakować/przechowywać baterie standardowe/akumulatory w taki sposób, aby ich końcówki nie stykały się ze sobą – ryzyko rozładowania/powstania ognia.		Nie użytkować wadliwych baterii standardowych/akumulatorów i natychmiast je zutylizować.
	Urządzenia zasilane akumulatorami wyłączać po użyciu.		Natychmiast usunąć baterie standardowe/akumulatory z wyraźnie uszkodzonego produktu.
	Ładować akumulatory w temperaturze otoczenia wynoszącej od 10 do 40 °C.		Utylizować baterie standardowe/akumulatory w specjalnych punktach zbiórki lub zwracać je w wyspecjalizowanym punkcie sprzedaży.
	Nie ładować baterii standardowych.		Nie łączyć baterii standardowych i akumulatorów w komorach na baterie.

Cyfrowy bezprzewodowy system słuchawek RS 185

Zaprojektowany z myślą o miłośnikach muzyki, zestaw RS 185 firmy Sennheiser pozwala cieszyć się dynamicznym dźwiękiem Hi-Fi w domu bez konieczności używania kabli. Te innowacyjne, ergonomiczne słuchawki bezprzewodowe pozwalają na niesamowicie precyzyjne odtwarzanie dźwięku w nieskompresowanej jakości cyfrowej, nawet gdy przemieszczasz się z jednego pomieszczenia do innego, i są wystarczająco lekkie i wygodne, by można było ich używać przez dłuższy czas.

Ponadto dogodnie zlokalizowane regulatory poziomu wejścia i balansu pozwalają szybko ustawić poziom odtwarzania zgodnie z indywidualnymi preferencjami, dzięki czemu każda ścieżka dźwiękowa może uzyskać doskonałą czystość akustyczną. Wystarczy podłączyć wielofunkcyjny nadajnik do domowego systemu audio (poprzez wejścia optyczne lub analogowe) i oddać się słuchaniu muzyki.

Zestaw RS 185 firmy Sennheiser: Właściwy wybór bezprzewodowej opcji dla koneserów dźwięku.

Funkcje

- Bezprzewodowe, otwarte, wokółuszne słuchawki z cyfrową transmisją dźwięku bez kompresji
- Wyjątkowa czystość dźwięku cyfrowego i zasięg transmisji do 100 m (w zasięgu wzroku)
- Wysoko wydajne przetworniki firmy Sennheiser zapewniające precyzyjny, poruszający dźwięk
- Kontroluj czułość wejścia analogowego – wybieraj pomiędzy trybem automatycznej regulacji poziomu (ALC) automatycznie wyrównującym różnice głośności i trybem ręcznej regulacji poziomu (MLC) pozwalającym na ręczną regulację czułości
- Możliwość wykorzystania wejść analogowych i cyfrowych oraz przełączania z jednych na drugie
- Regulacja balansu zlokalizowana na słuchawkach pozwala w wygodny sposób ustawiać balans
- Nadajnik wielofunkcyjny – działa też jako podstawka ładująca i stacja dokująca
- Transmisja wieloodbiornikowa – nadajnik obsługuje do dwóch par słuchawek jednocześnie
- Ergonomiczna konstrukcja zapewnia zwiększony komfort noszenia
- 2-letnia gwarancja



Zestaw obejmuje



Słuchawki HDR 185

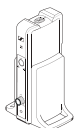

Nadajnik TR 185



Zasilacz z adapterami dla wielu krajów
(EU, UK, US, AU)

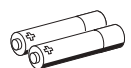

Akumulatory AAA NiMH o niskim współczynniku
samorozładowywania



Optyczny kabel cyfrowy, 1,5 m



Kabel stereo RCA, 1,2 m



Skrócona instrukcja



CD z instrukcją obsługi w 15 językach (pliki PDF)



Instrukcja bezpieczeństwa

Przegląd produktu

Przegląd właściwości słuchawek HDR 185

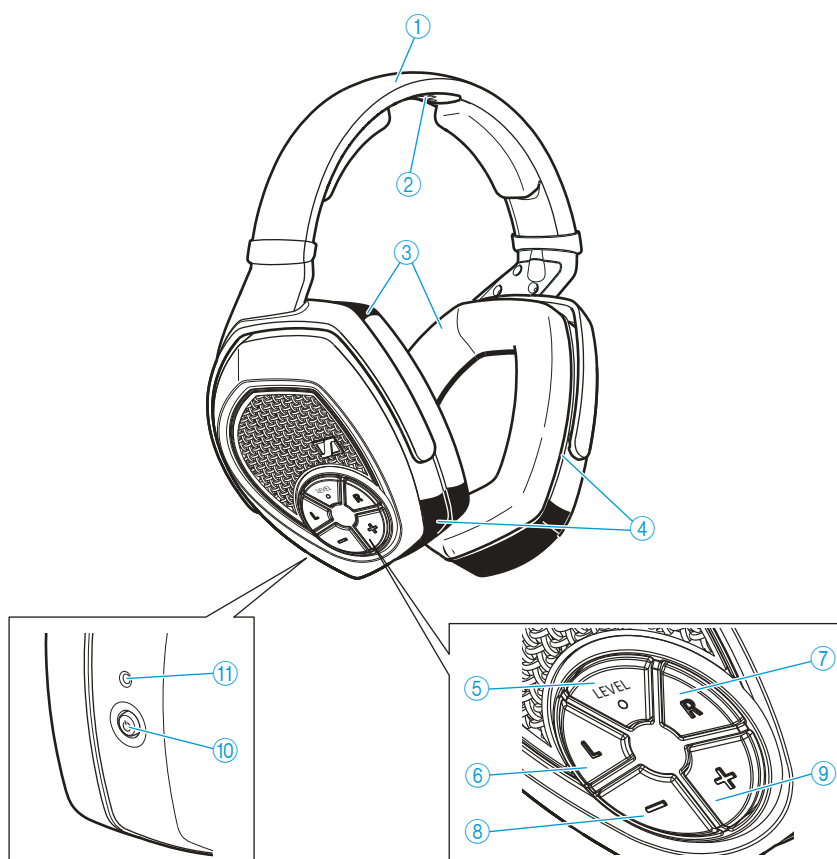

- ① Pałąk nagłowny
- ② Styki ładowania
- ③ Poduszki uszne
- ④ Muszle słuchawkowe/
komory na baterie
- ⑤ Przycisk **LEVEL** pozwala
wybrać ręczną lub auto-
matyczną regulację
poziomu
- ⑥ Przycisk balansu **L**
- ⑦ Przycisk balansu **R**
- ⑧ Przycisk regulacji głośności **-**
- ⑨ Przycisk regulacji głośności **+**
- ⑩ Włącznik HDR 
- ⑪ Dioda LED pokazująca stan HDR

Przegląd właściwości nadajnika TR 185

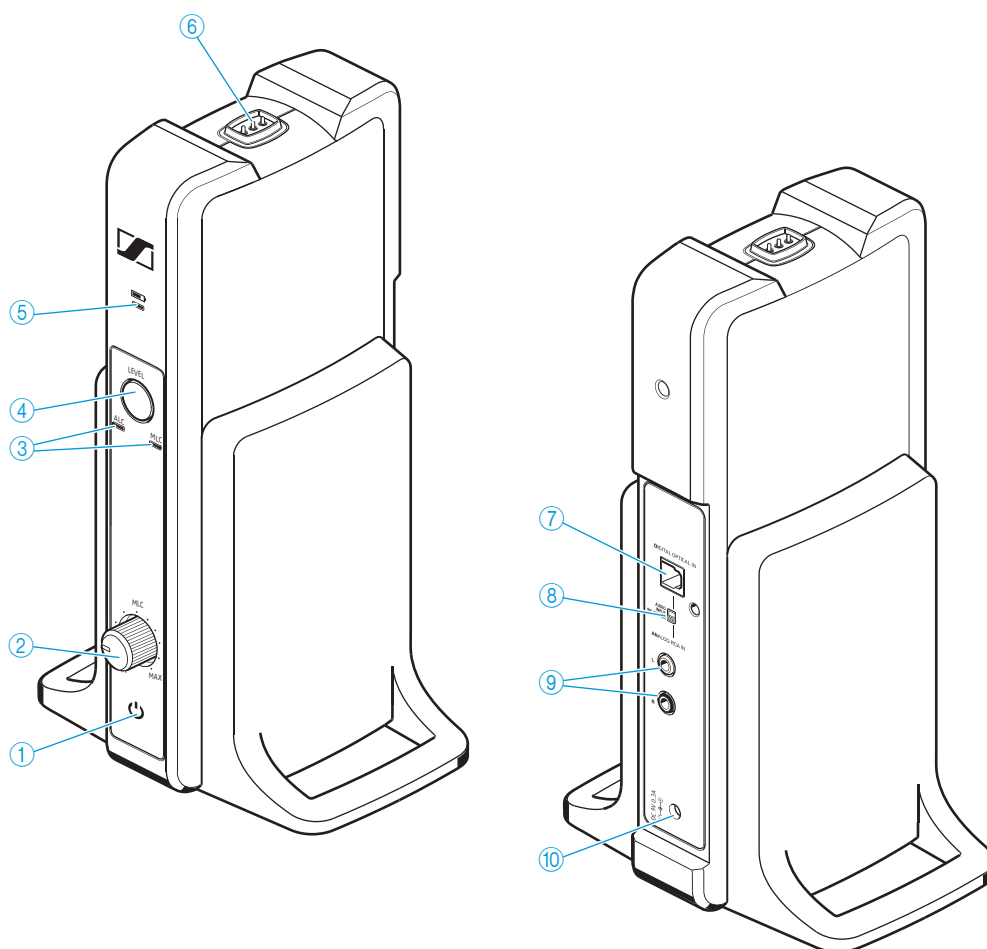





- | | |
|--|--|
| ① Dioda LED pokazująca stan TR | ⑥ Styki ładowania |
| ② Pokrętko MLC do zmiany ręcznej regulacji poziomu | ⑦ Cyfrowe optyczne wejście audio DIGITAL OPTICAL IN |
| ③ Diody POZIOMU ALC, MLC wskazują wybrany tryb regulacji poziomu sygnału | ⑧ Przełącznik AUDIO INPUT SELECTION do wyboru cyfrowego lub analogowego wejścia |
| ④ Przycisk LEVEL do przełączania pomiędzy ręczną i automatyczną regulacją poziomu | ⑨ Wejście audio RCA L, R analogowego wejścia audio |
| ⑤ Dioda LED pokazująca stan ładowania | ⑩ Gniazdo DC 9V 0.3A do zasilacza |

Przegląd diod LED

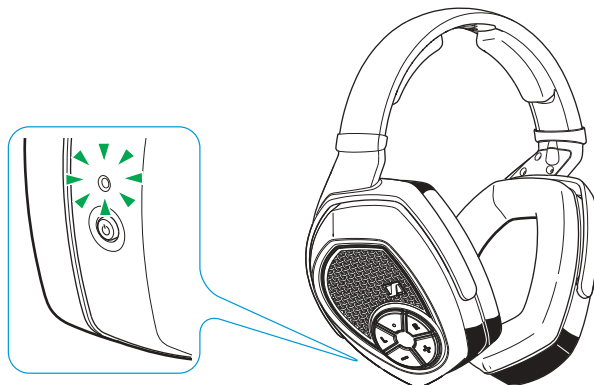
Diody LED na słuchawkach i nadajniku wskazują aktualny stan pracy urządzenia. Jeśli słuchawki nie są używane, diody LED automatycznie gasną po około 30 sekundach.

Diody LED na słuchawkach

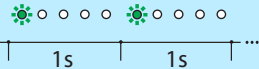
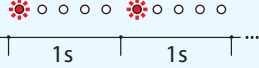

Dioda LED pokazująca stan HDR	Znaczenie
	Słuchawki są wyłączone.
	Nadajnik i słuchawki są połączone.
	Nadajnik i słuchawki są połączone i akumulatory są prawie rozładowane.
	Słuchawki są rozłączone lub nie mogą się połączyć z nadajnikiem.
	Słuchawki są rozłączone lub nie mogą się połączyć z nadajnikiem i akumulatory są prawie rozładowane.

Diody LED na nadajniku

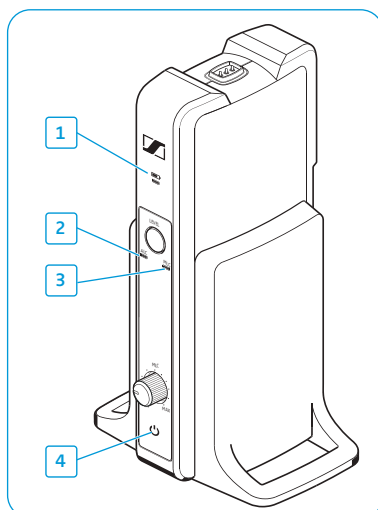





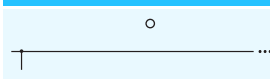

1	Dioda LED pokazująca stan ładowania	Znaczenie
		Nadajnik nie ładuje się.
		Akumulatory są ładowane.
		Akumulatory są w pełni naładowane.
		Wykryto błąd ładowania/baterii.

Po zdjęciu słuchawek ze stojaka nadajnika dioda LED stanu ładowania wskazuje przybliżony czas pracy słuchawek:

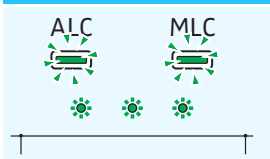
Dioda LED pokazująca stan ładowania	Czas pracy	Pojemność baterii
	do 4 godzin	0 do 25 %
	ok. 4 do 9 godzin	25 do 50 %
	ok. 9 do 14 godzin	50 do 75 %
	ok. 14 do 18 godzin	75 do 100 %

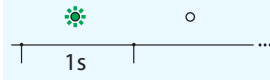
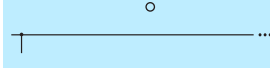
2	Dioda LED ALC	Znaczenie
		Tryb automatycznej regulacji poziomu (ALC) jest dezaktywowany.
		Tryb automatycznej regulacji poziomu (ALC) jest aktywowany.

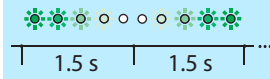
3	Dioda LED MLC	Znaczenie	
		Tryb ręcznej regulacji poziomu (MLC) jest dezaktywowany.	
		Tryb ręcznej regulacji poziomu (MLC) jest aktywowany.	
		Tryb ręcznej regulacji poziomu (MLC) jest aktywowany, lecz sygnał wejściowy przekroczył maksymalny dozwolony poziom.	
2	3	Dioda LED ALC i MLC	Znaczenie
			Trzykrotne błysnięcie diody ALC i MLC oznacza, że optyczne wejście audio zostało wybrane. Dostosowanie poziomu jest niezbędne tylko w przypadku analogowego wejścia audio.
4		Dioda LED pokazująca stan TR 	Znaczenie
			Nadajnik jest podłączony do gniazda elektrycznego.
			Nadajnik jest w trybie czuwania (standby).
			Nadajnik i słuchawki są połączone.
			Nadajnik wykrył niekompatybilne wejście cyfrowego strumieniowania dźwięku (por. str. 28)

Uruchamianie urządzenia RS 185

Ustawianie nadajnika

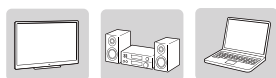

- ▶ Wybierz odpowiednie miejsce w pobliżu źródła dźwięku.
- ▶ Ustaw nadajnik w pomieszczeniu w odległości co najmniej 50 cm od innych urządzeń bezprzewodowych w celu wykluczenia zakłóceń.
- ▶ Nie umieszczaj nadajnika w pobliżu obiektów metalowych takich jak półki, ściany z betonu zbrojonego itp., ponieważ może to zmniejszyć zasięg działania nadajnika.



Łączenie nadajnika ze źródłem dźwięku

Z nadajnikiem mogą się łączyć jednocześnie 2 różne źródła dźwięku (np. system TV i zestaw hi-fi). Nadajnik dysponuje zarówno cyfrowym, jak i analogowym wejściem audio. W przypadku połączenia z 2 źródłami dźwięku możliwe jest przełączanie pomiędzy nimi za pomocą przełącznika **AUDIO INPUT SELECTION** (por. strona 21).

i Można także skorzystać z instrukcji video dla początkujących dotyczących podłączania bezprzewodowego cyfrowego systemu słuchawek do odbiornika TV na stronie www.sennheiser.com/how-to-videos.

- ▶ Przed podłączeniem nadajnika wyłącz źródło dźwięku.
- ▶ Sprawdź opcje połączeń dostępne dla źródła dźwięku (wyjście audio, zwykle oznaczone opisem „OUT”).
- ▶ Wybierz odpowiedni przewód i, w razie potrzeby, odpowiedni adapter.
- ▶ W zależności od wybranej opcji połączenia przejdź do odpowiedniego rozdziału i zastosuj się do instrukcji dotyczących podłączania nadajnika do źródła dźwięku.

Opcje podłączania dostępne dla twojego źródła dźwięku	Kabel przyłączeniowy	Strona
A Optycznie (cyfrowo)	Optyczny kabel cyfrowy	13
B RCA (analogowo)	Kabel stereo RCA	14
C Gniazdo jack 3,5 mm lub 6,3 mm (analogowe)	2 wtyki RCA do stereofonicznego przewodu audio z adapterem gniazda jack 3,5 mm (przewody/adaptery do nabycia osobno)	15

i Akcesoria i adaptery można nabywać u lokalnego partnera firmy Sennheiser.

A

Opcja połączenia A Optycznie (cyfrowo)

W celu osiągnięcia możliwie najlepszej jakości odbioru zaleca się podłączenie systemu słuchawkowego RS 185 do zestawu kina domowego lub hi-fi za pomocą optycznego kabla cyfrowego dostępnego w zestawie.

Bezprzewodowy zestaw słuchawkowy pozwala na strumieniowanie dźwięku cyfrowego z wykorzystaniem jedynie wyjścia audio PCM z urządzeń połączonych poprzez cyfrowe wejście optyczne **DIGITAL OPTICAL IN**. Informacje na temat sposobu zmiany innego strumienia dźwięku (np. Bitstream) na PCM zawiera menu dźwięku lub instrukcja obsługi urządzenia.

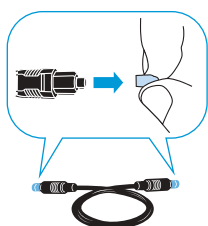
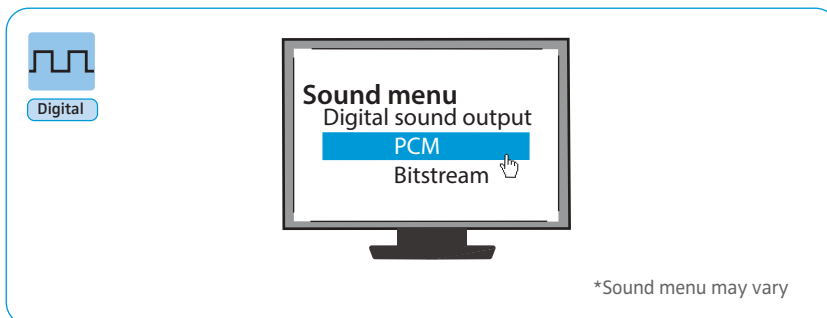

- ▶ Przed podłączeniem nadajnika wyłącz źródło dźwięku.
- ▶ Przed podłączeniem kabla zdejmij przezroczyste nakładki ochronne z obu wtyków.
- ▶ Podłącz jedną końcówkę optycznego kabla cyfrowego do wejścia **DIGITAL OPTICAL IN** nadajnika, a drugą – do wyjścia optycznego źródła dźwięku.

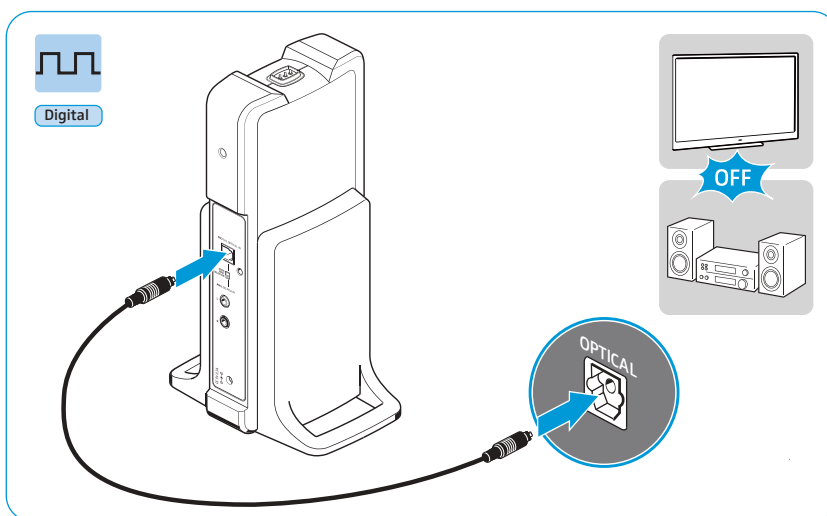

B

Opcja połączenia B: RCA (analogowo)

- ▶ Przed podłączeniem nadajnika wyłącz źródło dźwięku.
- ▶ Podłącz wtyki RCA do wejść RCA nadajnika. Podłącz czerwony wtyk RCA do czerwonego gniazda RCA, a biały wtyk RCA – do białego gniazda RCA.
- ▶ Podłącz wtyki RCA do wyjść RCA źródła dźwięku (w większości przypadków będą oznaczone jako „AUDIO OUT”). Podłącz czerwony wtyk RCA do czerwonego gniazda RCA, a biały wtyk RCA – do białego lub czarnego gniazda RCA.

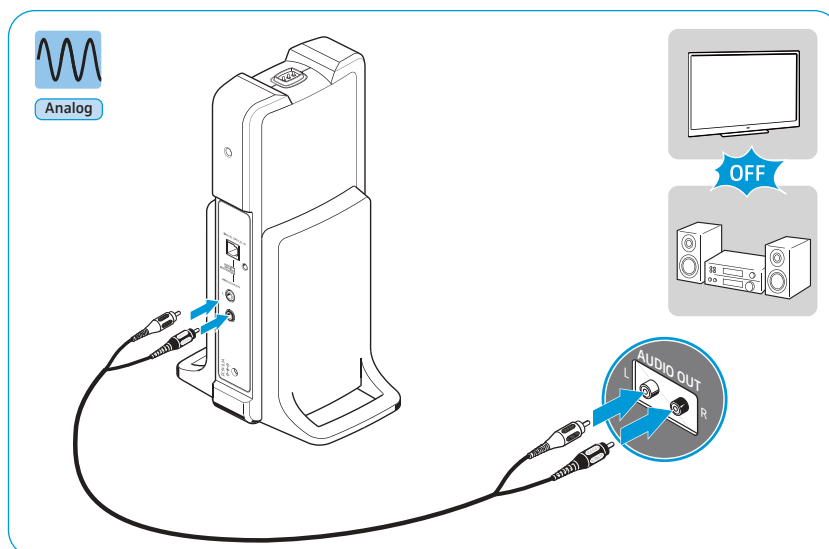

C

Opcja połączenia C: Gniazdo jack 3,5 mm lub 6,3 mm (analogowe)

Niektóre modele TV wyciszają głośniki w momencie połączenia nadajnika z zestawem słuchawkowym. Sprawdź w menu odbiornika TV, czy możliwa jest dezaktywacja funkcji wyciszenia. Można także połączyć TV z nadajnikiem, korzystając z innej opcji (A lub B).

- ▶ Przed podłączeniem nadajnika wyłącz źródło dźwięku.
- ▶ Podłącz wtyki RCA do wejść RCA nadajnika. Podłącz czerwony wtyk RCA do czerwonego gniazda RCA, a biały wtyk RCA – do białego gniazda RCA.
- ▶ W razie potrzeby połącz wtyk jack adaptera 6,3 mm z wtykiem 3,5 mm kabla RCA.
- ▶ Połącz wtyk 3,5 mm kabla RCA z gniazdem słuchawkowym źródła dźwięku.

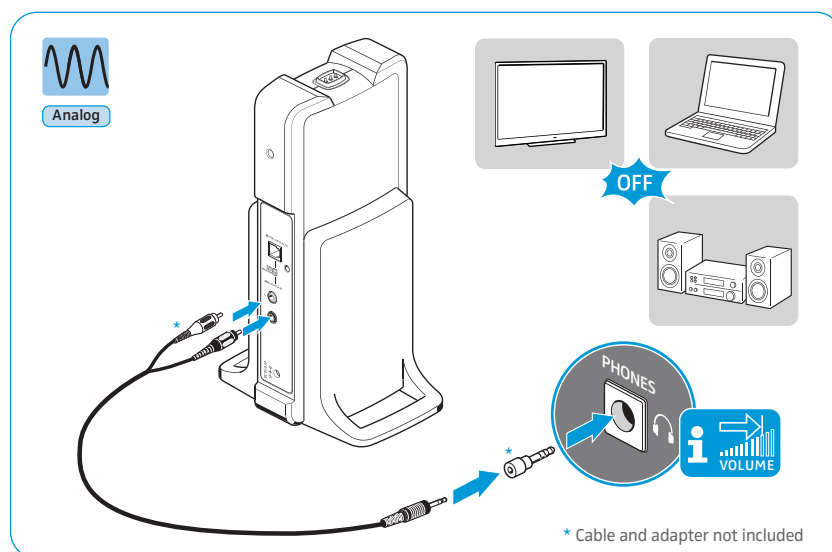

Ustaw głośność gniazda słuchawkowego źródła dźwięku przynajmniej na poziom średni.

Podłączanie nadajnika do gniazda elektrycznego

- 1 Wybierz adapter właściwy dla kraju i wsuń go do zasilacza tak, aby był stabilnie umocowany.
- 2 Podłącz złącze zasilacza do gniazda poboru mocy nadajnika.
- 3 Podłącz zasilacz do gniazda elektrycznego.
Dioda LED wskazująca stan TR  zaświeci się na sekundę. Nadajnik jest w trybie czuwania (standby).

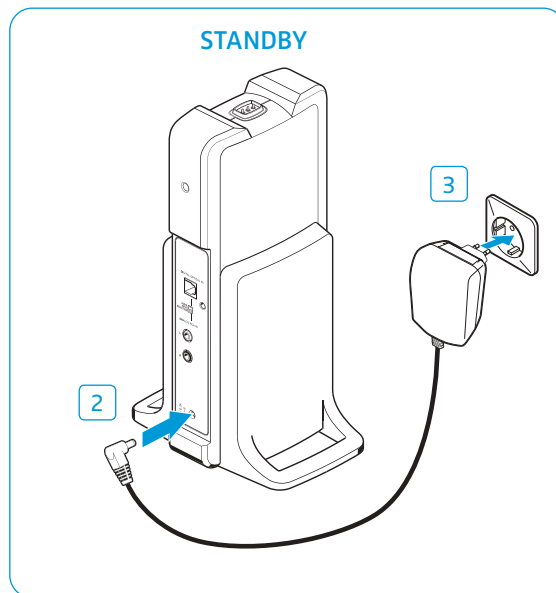
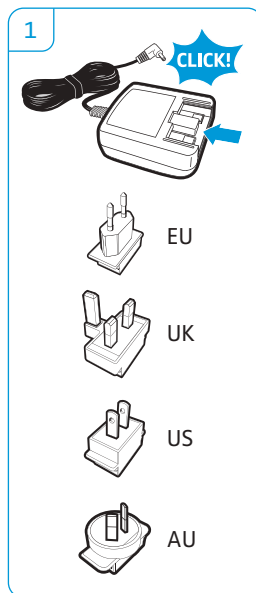

Wkładanie lub wymiana akumulatorów

- 1 Delikatnie przekręć poduszki słuchawkowe w kierunku przeciwnym do ruchu wskazówek zegara aż do pokonania nieznacznego oporu.
- 2 Zdejmij poduszki słuchawkowe z muszli słuchawkowych w celu uzyskania dostępu do komór baterii.
- 3 Włóż akumulatory do komór. W celu wymiany wyjmij baterie z komór i włóż nowe. Baterie wkładaj z zachowaniem prawidłowej biegunowości. Stare baterie zutylizuj jako odpady specjalne lub zwróć w specjalistycznym punkcie sprzedaży.
- 4 Nałóż poduszki słuchawkowe na muszle słuchawkowe. Nakładając poduszki słuchawkowe, zwróć uwagę na oznaczenia **L** (lewa) i **R** (prawa) z tyłu poduszek słuchawkowych.
- 5 Przekręć poduszki słuchawkowe zgodnie z ruchem wskazówek zegara do momentu usłyszenia kliknięcia. Upewnij się, że są stabilnie umocowane na muszlach słuchawkowych.

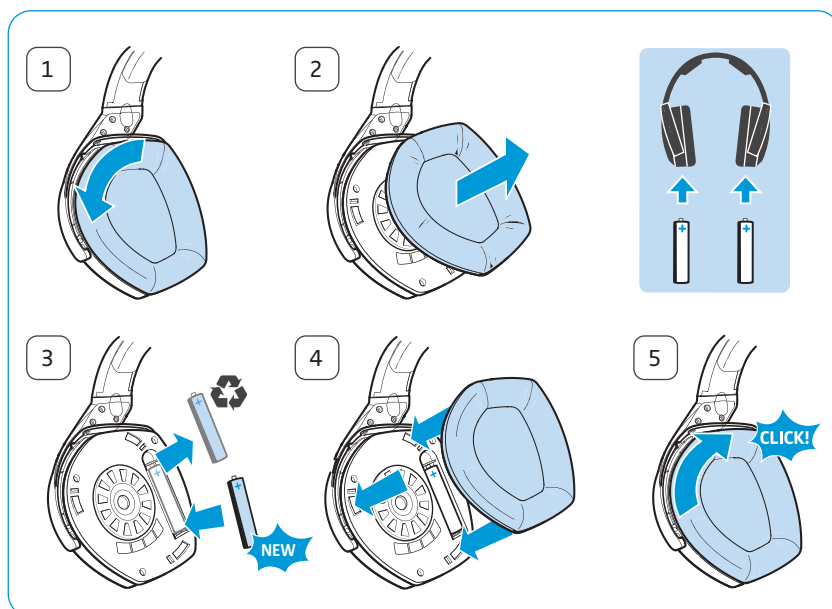

i Słuchawki można zasilać także standardowymi bateriami (AAA 1,5 V). Należy jednak pamiętać, że baterii standardowych nie można ponownie ładować i korzystając z nich nie wolno umieszczać słuchawek na stojaku.

Ładowanie akumulatorów

UWAGA Niebezpieczeństwo uszkodzenia słuchawek!

Baterie nieprzeznaczone do ładowania umieszczone w komorach na baterie mogą wyciekać w trakcie ładowania i uszkodzić słuchawki.



- ▶ Nie należy umieszczać słuchawek na stojaku w przypadku używania baterii nieprzeznaczonych do ładowania.



Zasadniczo pełny cykl ładowania trwa około 8,5 godziny. Jednakże przed pierwszym użytkowaniem słuchawek należy ładować akumulatory przez co najmniej 16 godzin bez przerwy w celu zoptymalizowania ich wydajności.

Gdy akumulatory są prawie wyczerpane, dioda LED stanu HDR zmienia kolor na czerwony, a w słuchawkach rozlegają się sygnały akustyczne. Słuchawki wyłączają się po kilku minutach.

- ▶ Należy umieścić słuchawki na stojaku nadajnika. Można je umieszczać niezależnie od strony, pod warunkiem, że styki ładowania słuchawek i nadajnika łączą się.

Słuchawki wyłączą się automatycznie i dioda LED ładowania  na nadajniku zapali się na czerwono. Gdy akumulatory będą w pełni naładowane, dioda LED stanu ładowania  zapali się na zielono.

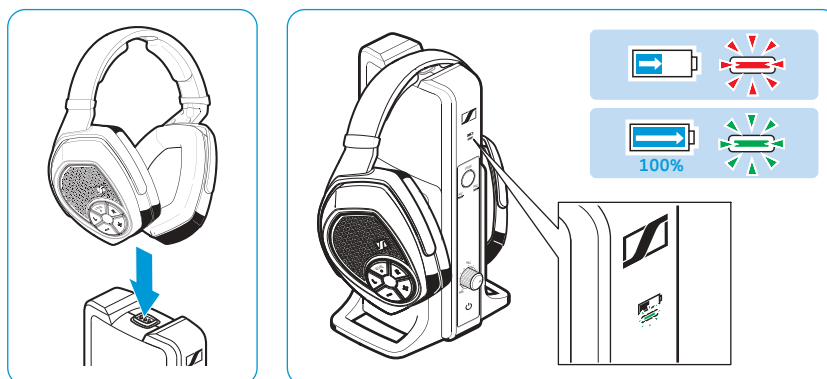

- i** Jeśli słuchawki nie są używane, należy je umieścić na stojaku, by baterie były w pełni naładowane, gdy zajdzie potrzeba skorzystania ze słuchawek. Nadajnik wykorzystuje technologie inteligentnego ładowania baterii zapobiegającą przeładowaniu.

Po zdjęciu słuchawek ze stojaka nadajnika dioda LED stanu ładowania wskazuje przybliżony czas pracy słuchawek (por. strona 9).

Dopasowanie pałąka nagłownego

Aby uzyskać dobrą jakość dźwięku i jak najlepszy komfort noszenia, należy dopasować pałąk nagłowny do kształtu swojej głowy. Słuchawki są wyposażone w możliwy do dopasowania pałąk z mechanizmem zatrzaśkowym umożliwiającym łatwe dopasowanie.

- ▶ Słuchawki należy nakładać w taki sposób, by pałąk nagłowny znajdował się na czubku głowy. Nakładając słuchawki, należy się kierować oznaczeniami **L** (lewa) i **R** (prawa) po zewnętrznej stronie pałąka nagłownego.
- ▶ Pałąk nagłowny należy dopasować tak, aby
 - poduszki uszne wygodnie zakryły uszy,
 - wokół uszu odczuwany był równy, delikatny nacisk,
 - pałąk nagłowny był idealnie dopasowany do kształtu głowy.

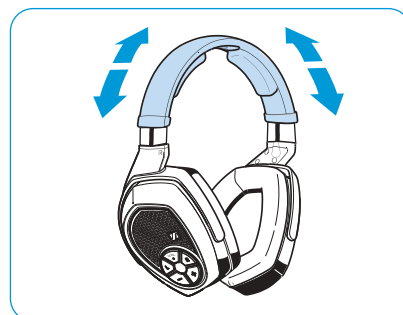
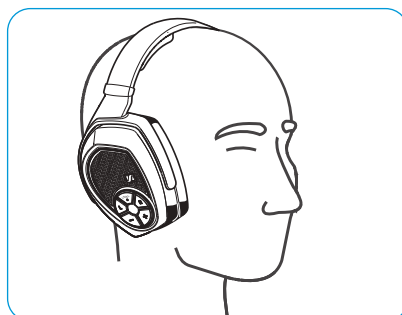

Korzystanie z systemu słuchawkowego RS 185

Włączanie bezprzewodowego zestawu słuchawkowego



OSTRZEŻENIE

Zagrożenie związane z wysokim poziomem głośności!

Wysoki poziom głośności może prowadzić do trwałego uszkodzenia słuchu.

- ▶ Przed nałożeniem słuchawek i przełączeniem się na inne wejście audio należy ustawić głośność w słuchawkach na niski poziom. Przełączanie pomiędzy różnymi wejściami może powodować ogromne skoki głośności, które mogą prowadzić do uszkodzenia słuchu.
- ▶ Nie należy się narażać na działanie wysokich poziomów głośności przez dłuższy czas.



1 Włącz swoje źródło dźwięku.

Jeśli używasz gniazda słuchawkowego (por. strona 15) do łączenia się ze źródłem dźwięku, ustaw głośność gniazda słuchawkowego źródła dźwięku (np. TV) przynajmniej na średni poziom.

2 Przesuń przełącznik **AUDIO INPUT SELECTION** w górę lub w dół, aby wybrać źródło dźwięku (por. strona 21). Dioda LED na nadajniku zapali się na zielono.

3 Naciśnij i przytrzymaj włącznik HDR przez około 2 sekundy w celu włączenia słuchawek. Nadajnik w trybie czuwania rozpozna aktywnie sparowane słuchawki i automatycznie nada sygnał. Diody LED na nadajniku i słuchawkach zapalą się na zielono.

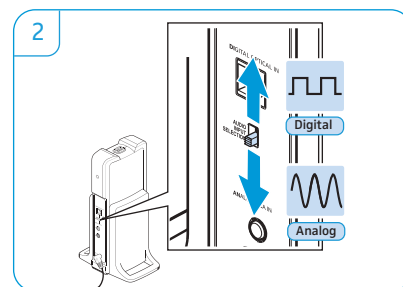
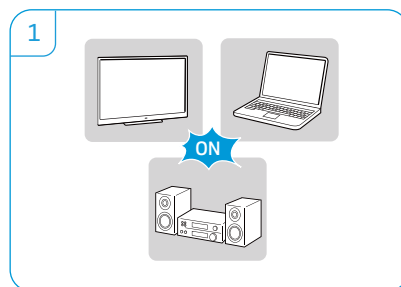

Jeśli słuchawki znajdują się poza zasięgiem nadawania lub jeśli nie otrzymają sygnału z nadajnika przez więcej niż 5 minut, wyłączą się automatycznie.

Wybór wejścia audio

Jeśli z różnymi źródłami dźwięku są połączone analogowe i cyfrowe wejścia audio, system słuchawkowy pozwala na przełączanie pomiędzy wejściami.

- ▶ Przesuń przełącznik **AUDIO INPUT SELECTION** w górę, aby słuchać źródła dźwięku połączonego z cyfrowym wejściem optycznym (por. strona 13).
- ▶ Przesuń przełącznik **AUDIO INPUT SELECTION** w dół, aby słuchać źródła dźwięku połączonego z wejściem analogowym (por. strony 14 i 15).

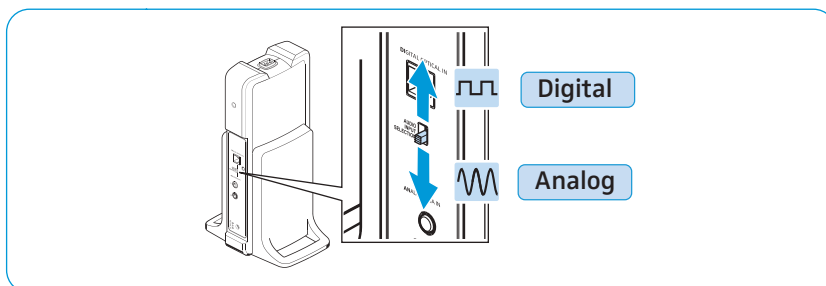

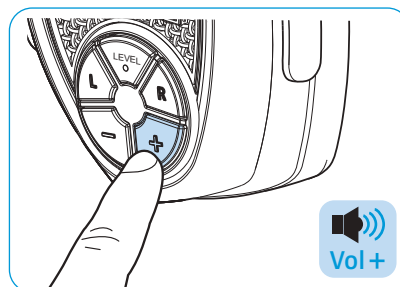
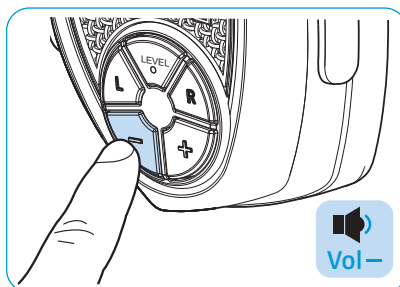

Regulacja poziomu głośności

- ▶ Naciskaj przycisk głośności **+** lub **-** do momentu uzyskania pożądanego poziomu głośności. Po osiągnięciu minimalnego lub maksymalnego poziomu głośności w słuchawkach rozlegnie się sygnał akustyczny.



Wyciszenie/cofanie wyciszenia słuchawek

- ▶ Naciśnij włącznik HDR  w celu wyciszenia słuchawek.
- ▶ Naciśnij włącznik HDR  lub dowolny z przycisków regulacji głośności **+/-** lub balansu **L/R**, aby anulować wyciszenie głośności.



 Jeśli słuchawki są wyciszone przez 15 minut, wyłączą się automatycznie w celu oszczędzania energii.

Regulacja balansu

Przyciski regulacji balansu pozwalają dostosować głośność w lewym i prawym kanale słuchawek. Należy ustawić balans w taki sposób, by dźwięk w obu słuchawkach był słyszalny równie głośno.

- ▶ Naciśnij przycisk regulacji balansu **R** lub **L** w celu zwiększenia lub zmniejszenia głośności w prawej (**R**) lub lewej (**L**) słuchawce. Po osiągnięciu minimalnego lub maksymalnego poziomu balansu w słuchawkach rozlegnie się sygnał akustyczny.

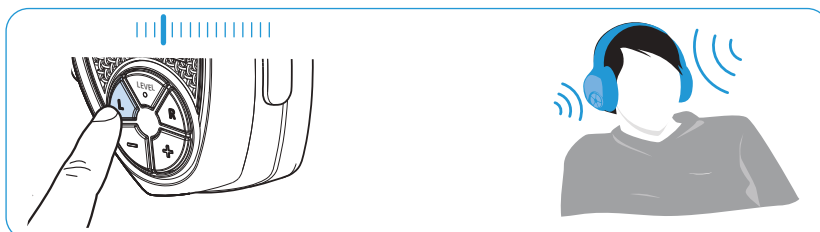

- ▶ Naciskaj przyciski balansu **R/L** jednocześnie, aby wyrównać głośność w obu uszach.

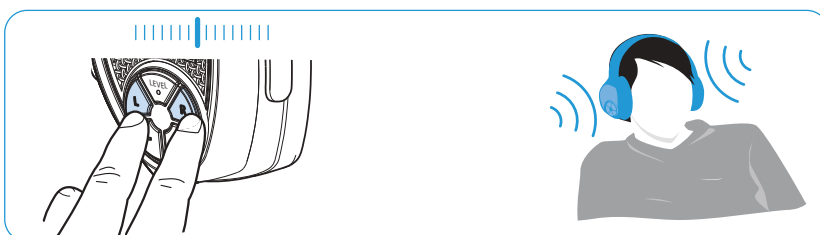

Regulacja poziomu wejściowego sygnałów analogowych

System słuchawkowy RS 185 oferuje dwa tryby kontroli poziomu wejściowego sygnałów analogowych przechodzących przez system: tryb automatycznej regulacji poziomu **ALC** oraz tryb ręcznej regulacji poziomu **MLC**.

Regulacja poziomu	Definicja
Automatyczna regulacja poziomu ALC	Automatyczna regulacja poziomu ALC automatycznie dostosowuje czułość wejścia analogowego. Wykorzystanie ALC pozwala uniknąć niepożądanych skoków głośności, podczas przełączania się z jednego urządzenia audio na inne lub zmiany danej ścieżki muzycznej z listy odtwarzania na inną.
Ręczna regulacja poziomu MLC	Ręczna regulacja poziomu MLC pozwala ręcznie dostosować czułość wejścia analogowego. Właściwe ustawienie poziomu wejścia przyczynia się do otrzymania doskonałej jakości dźwięku bez kompresji.

- ▶ Naciśnij przycisk **LEVEL** na słuchawkach lub nadajniku. Poziom audio można przełączać z trybu automatycznego na ręczny, zgodnie ze wskazaniem diody LED **ALC**, **MLC**.

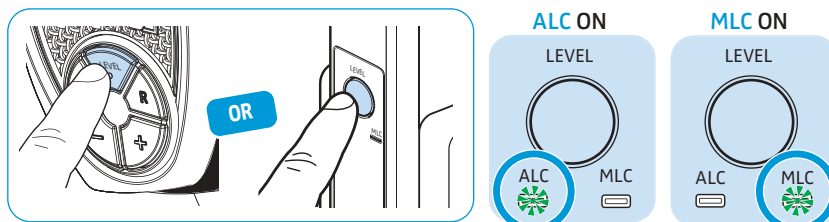

Wykorzystanie trybu ręcznej regulacji poziomu (MLC)



OSTRZEŻENIE

Zagrożenie związane z wysokim poziomem głośności

Przed nałożeniem słuchawek i przełączeniem się na inny tryb poziomu należy ustawić głośność w słuchawkach na niski poziom. Przełączanie pomiędzy różnymi trybami może powodować ogromne skoki głośności, które mogą prowadzić do uszkodzenia słuchu.

Aby dostosować sygnał analogowego wejścia audio, należy wykonać poniższe działania.

- 1 Naciskaj przycisk **LEVEL** na słuchawkach lub nadajniku dopóki tryb ręcznej regulacji poziomu (**MLC**) nie stanie się aktywny. Dioda LED **MLC** zapali się na zielono. Jeśli poziom audio źródła jest za wysoki i przekracza maksymalny dozwolony poziom, dźwięk ulega zniekształceniu i dioda **MLC** zapala się na czerwono.
- 2 Użyj pokrętki **MLC**, aby ręcznie dostosować poziom audio. Jeśli maksymalny dozwolony poziom jest przekroczony, przekręć pokrętkę w kierunku przeciwnym do ruchu wskazówek zegara i ustaw ją w pozycji tuż przed momentem, w którym dioda **MLC** zaczyna świecić na czerwono. Punkt ten wyznacza optymalne ustawienie dla poziomu audio.

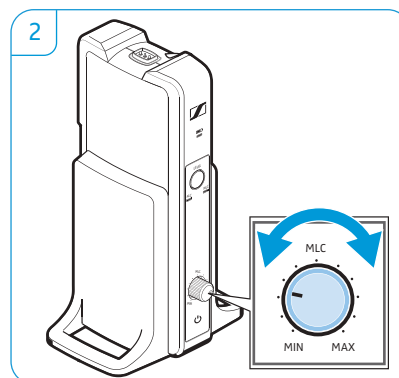
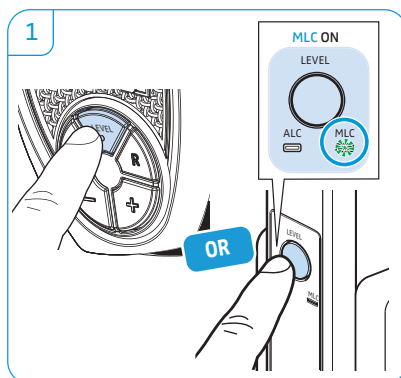

Parowanie jednego lub kilku zestawów słuchawkowych z nadajnikiem

Słuchawki i nadajnik z tego pakietu zostały ze sobą sparowane fabrycznie. Poniższa procedura jest niezbędna tylko w sytuacji, gdy wszystkie informacje dotyczące parowania zostały usunięte z systemu bezprzewodowego zestawu słuchawkowego i zachodzi potrzeba ich przywrócenia oraz gdy niezbędne jest sparowanie innego zestawu słuchawkowego z nadajnikiem.

Do nadajnika TR 185 można podłączyć jednocześnie do 2 sparowanych zestawów słuchawkowych.

- ▶ Umieść słuchawki na stojaku nadajnika na sekundę.
Dioda LED stanu ładowania  na nadajniku zapali się na czerwono. Oznacza to, że słuchawki są sparowane z nadajnikiem.

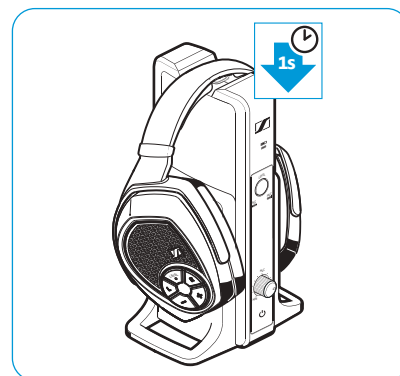

Wyłączanie bezprzewodowego zestawu słuchawkowego

Istnieją dwa sposoby wyłączenia bezprzewodowego zestawu słuchawkowego

A

- ▶ Naciśnij i przytrzymaj włącznik HDR  przez około 2 sekundy. Słuchawki wyłączą się. Jeśli żadna inna para aktywnych słuchawek bezprzewodowych nie jest połączona z nadajnikiem, przełączy się on na tryb czuwania. Wszystkie diody LED zgasną.

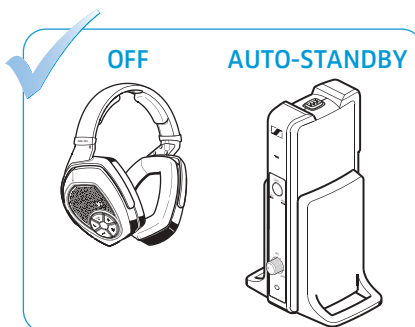
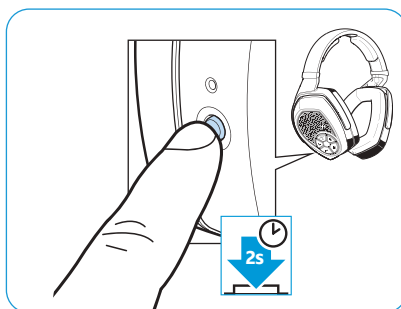

B

- ▶ Należy umieścić słuchawki na stojaku nadajnika. Słuchawki wyłączą się i rozpocznie się proces ładowania (por. strona 18). Jeśli żadna inna para aktywnych słuchawek bezprzewodowych nie jest połączona z nadajnikiem, przełączy się on na tryb czuwania.

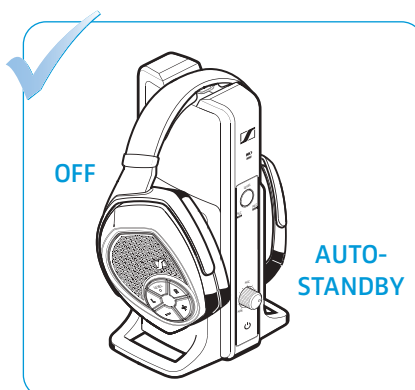

- i** Aby odłączyć nadajnik od źródła energii, należy wyłączyć zasilacz z gniazda elektrycznego.

Czyszczenie i konserwacja urządzenia RS 185

UWAGA

Płyny mogą uszkodzić układy elektroniczne produktu!

Płyny dostające się na obudowę produktu mogą spowodować zwarcie i uszkodzić elektronikę urządzenia.

- ▶ Wszelkie płyny należy przechowywać z dala od urządzenia.
- ▶ Nie należy używać żadnych środków czyszczących ani rozpuszczalników.

Aby wyczyścić bezprzewodowy zestaw słuchawkowy:

- ▶ Należy wyłączyć system słuchawek bezprzewodowych i wyłączyć nadajnik z gniazda elektrycznego.
- ▶ Produkt należy czyścić tylko miękką, suchą szmatką.

Wymiana poduszek słuchawkowych

Ze względów higienicznych od czasu do czasu należy wymieniać poduszki słuchawkowe. Zamienne poduszki słuchawkowe można nabyć u lokalnego partnera firmy Sennheiser.

- 1 Delikatnie przekręć poduszki słuchawkowe w kierunku przeciwnym do ruchu wskazówek zegara aż do pokonania nieznacznego oporu.
- 2 Zdejmij poduszki słuchawkowe z muszli słuchawkowych i zutylizuj je w odpowiedni sposób.
- 3 Nałóż nowe poduszki słuchawkowe na muszle słuchawkowe. Nakładając słuchawki, kieruj się oznaczeniami **L** (lewa) i **R** (prawa) z tyłu poduszek słuchawkowych.
- 4 Przekręć poduszki słuchawkowe zgodnie z ruchem wskazówek zegara do momentu usłyszenia kliknięcia. Upewnij się, że są stabilnie umocowane na muszlach słuchawkowych.

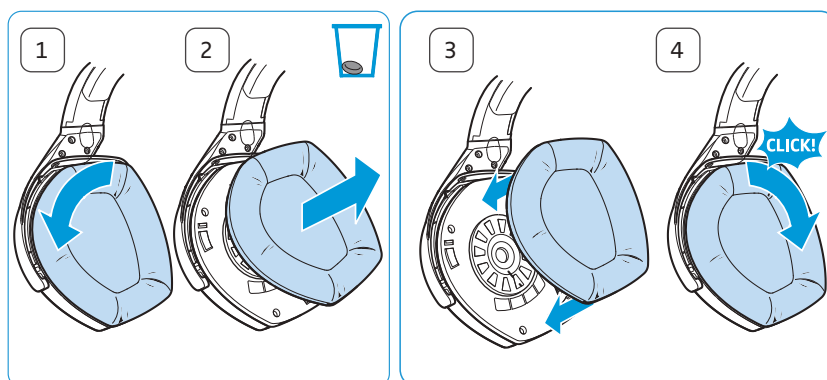

Rozwiązywanie problemów

Problemy dotyczące dźwięku

Problem	Możliwa przyczyna	Możliwe rozwiązanie	Strona
Brak dźwięku	Słuchawki są wyłączone.	Włącz słuchawki.	20
	Brak zasilania.	Sprawdź połączenie z zasilaczem.	16
	Słuchawki są wyciszone.	Dezaktywuj funkcję wyciszenia.	21
	Wtyczka audio nie jest prawidłowo podłączona.	Sprawdź podłączenie wtyczki audio.	12
	Źródło dźwięku jest wyłączone.	Włącz źródło dźwięku.	–
	Głośność analogowego źródła dźwięku jest ustawiona na minimum lub wyciszona.	Zwiększ głośność źródła dźwięku przynajmniej do poziomu średniego/dezaktywuj funkcję wyciszenia ze źródła dźwięku.	–
	Przewód audio jest uszkodzony.	Wymień przewód audio.	–
	Słuchawki nie są właściwie sparowane z nadajnikiem (np. dodatkowe słuchawki).	Sparuj ponownie słuchawki z nadajnikiem.	25
	Wybrano niewłaściwe wejście audio.	Wybierz inne wejście audio.	21
Zaniki dźwięku/ brak dźwięku	Cyfrowe połączenie audio używa niekompatybilnych ustawień transmisji danych.	Ustaw cyfrowe wyjście audio urządzenia/źródło dźwięku na „PCM”, z częstotliwością próbkowania 96 kHz (por. instrukcję obsługi źródła dźwięku).	–
	Słuchawki są poza zasięgiem nadajnika.	Zmniejsz odległość pomiędzy słuchawkami i nadajnikiem.	–
	Dochodzi do ekranowania sygnału.	Usuń przeszkody pomiędzy nadajnika i słuchawek.	–
	W otoczeniu znajdują się urządzenia zakłócające sygnał (np. routery WLAN, urządzenia Bluetooth lub kuchenki mikrofalowe).	Zmień lokalizację nadajnika lub słuchawek. Dopilnuj, by nadajnik był oddalony od innych urządzeń bezprzewodowych o co najmniej 50 cm.	11 –
Dźwięk jest zbyt cichy	Ustawiono zbyt małą głośność słuchawek.	Zwiększ głośność na słuchawkach.	21
	Ustawiono zbyt małą głośność analogowego źródła dźwięku.	Zwiększ głośność analogowego źródła dźwięku.	–
Echo słyszalne podczas używania słuchawek i dźwięku TV	W niektórych odbiornikach TV można regulować opóźnienie sygnału dźwiękowego dla cyfrowego wyjścia audio.	Sprawdź ustawienia wyjścia audio swojego odbiornika CV i ustaw opóźnienie na wartość „0”.	–
Dźwięk jest słyszalny tylko w jednym uchu	Balans jest niewyregulowany.	Wyreguluj balans	22
	Przewód audio nie jest prawidłowo podłączony.	Sprawdź podłączenie wtyczki.	12
	Przewód audio jest uszkodzony.	Wymień przewód audio.	–
Dźwięk jest zniekształcony	Sygnał źródła audio jest zniekształcony.	Zmniejsz głośność źródła dźwięku.	–
	Ustawiono zbyt dużą głośność słuchawek.	Zmniejsz głośność na słuchawkach.	21
	Ustawiono zbyt dużą głośność analogowego źródła dźwięku.	Zmniejsz głośność analogowego źródła dźwięku przynajmniej do poziomu średniego.	–
		Dostosuj sygnał wejściowy za pomocą pokrętki MLC .	24

Inne problemy

Problem	Możliwa przyczyna	Możliwe rozwiązanie	Strona
Nadajnik nie włącza się	Brak zasilania.	Sprawdź połączenie z zasilaczem.	16
Słuchawki nie włączają się	Akumulatory są prawie rozładowane.	Naładuj akumulatory.	18
	Brak baterii w komorach na baterie.	Włóż akumulatory.	17
	Akumulatory są włożone w nieprawidłowy sposób.	Usuń akumulatory ze słuchawek i włóż je ponownie. Należy dopilnować właściwego położenia biegunów.	17
Czas pracy urządzenia skraca się	Akumulatory są wyczerpane.	Wymień akumulatory na nowe.	17
W słuchawkach rozlegają się sygnały akustyczne	Akumulatory są prawie rozładowane.	Naładuj akumulatory.	18
Słuchawki nie mogą się połączyć z nadajnikiem	Odległość od nadajnika jest za duża.	Zmniejsz odległość od nadajnika.	–
	Słuchawki nie są sparowane z nadajnikiem.	Sparuj słuchawki z nadajnikiem.	25
	Inny zestaw słuchawkowy łąduje się, więc nie można sparować drugiego zestawu słuchawkowego.	Wykonaj parowanie zależne od odległości: 1. Umieść słuchawki tak blisko nadajnika, jak to możliwe. 2. Włącz słuchawki. 3. Naciśnij przyciski głośności +/- jednocześnie przez około 7 sekund.	–
	Słuchawki są niekompatybilne.	Używaj tylko bezprzewodowych słuchawek HDR 165, 175, 185 lub 195 firmy Sennheiser.	–
Dioda LED MLC rozbłyśkuje na czerwono	Poziom sygnału wejściowego jest zbyt wysoki.	Naciśnij przycisk ALC, aby aktywować automatyczną regulację poziomu.	23
		Dostosuj sygnał wejściowy za pomocą pokrętła MLC.	24
Dioda ALC i MLC rozbłyśnię 3 razy na zielono	Naciśnięty został przycisk LEVEL (POZIOM) i wybrano cyfrowe wejście audio.	Automatyczne/ ręczne dostosowanie poziomu (ALC/MLC) jest niezbędne tylko w przypadku używania analogowego wejścia audio.	–

W przypadku napotkania problemu niewymienionego w tabeli lub gdy przedstawione rozwiązanie nie przyniesie rezultatu, odwiedź stronę produktu RS 185 na naszej stronie internetowej www.sennheiser.com w celu zapoznania się z najbardziej aktualną listą często zadawanych pytań (FAQ).

Możesz się także skontaktować z lokalnym partnerem serwisowym firmy Sennheiser. Aby znaleźć partnera serwisowego firmy Sennheiser w swoim kraju, odwiedź stronę www.sennheiser.com.



Opuszczanie zasięgu nadajnika

Zasięg nadajnika w dużym stopniu zależy od uwarunkowań otoczenia, takich jak grubość ścian, ich budowa itd. Jeśli słuchawki znajdą się poza zasięgiem nadajnika, dźwięk najpierw będzie zanikał sporadycznie, a w końcu zostanie całkowicie odcięty.

Jeśli słuchawki znajdą się ponownie w zasięgu działania nadajnika w ciągu 5 minut, połączenie zostanie automatycznie przywrócone.

Jeśli słuchawki pozostaną poza zasięgiem nadajnika dłużej niż 5 minut, wyłączą się automatycznie.

Usuwanie ustawień parowania na słuchawkach

- 1 Naciśnij przyciski głośności +/- jednocześnie i przytrzymaj przez około 2 sekundy.
Dioda LED stanu HDR rozbłyśnie natychmiast na czerwono.
- 2 Naciśnij włącznik HDR , jednocześnie przytrzymując przyciski regulacji głośności +/- . Zwolnij wszystkie 3 przyciski.
Dioda LED stanu HDR zapali się na zielono lub czerwono, w zależności od stanu naładowania baterii, i zacznie powoli migać. Ustawienia parowania na słuchawkach zostaną wyczyszczone.

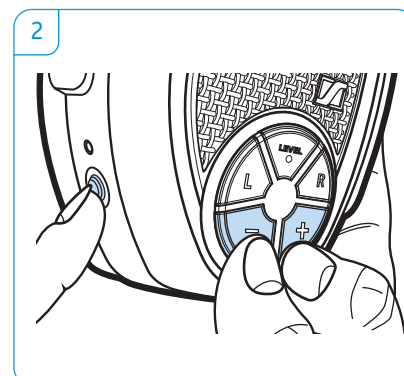
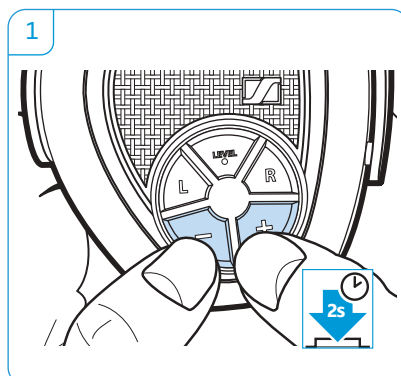

Dane techniczne

System RS 185

Częstotliwość nośna	2,40 do 2,48 GHz
Modulacja	Cyfrowa modulacja z przesunięciem częstotliwości (8-FSK)
SNR	Wejście analogowe: ALC typ. 85 dBA przy 1 V _{rms} MLC ≥ 90 dBA
Moc wyjściowa RF	Wejście cyfrowe: > 90 dBA maks. 10 dBm, klasa 1
Zasięg nadawania	do 100 m w zasięgu wzroku
Maksymalna liczba jednocześnie połączonych słuchawek	2
Zakres temperatur	W trybie pracy: 0 °C do +40 °C Przechowywanie: -25 °C do +70 °C
Wilgotność względna	W trybie pracy: 10 do 80 %, bez kondensacji Przechowywanie: 10 do 90 %

Słuchawki HDR 185

Przetwornik	wokółuszny, otwarty
System przetwornikowy	dynamiczne magnesy neodymowe
Charakterystyka częstotliwościowa	17 Hz – 22 kHz
Maks. poziom ciśnienia akustycznego (SPL)	maks. 106 dB przy 1 kHz, 3 % THD
Całkowite zniekształcenia harmoniczne (THD)	< 0,5 % (1 kHz, 100 dB SPL)
Czas pracy	do 18 godzin
Czas ładowania akumulatorów	do 8,5 godziny
Zasilanie	2 akumulatory AAA NiMH o niskim współczynniku samorozładowywania, 1,2 V, 820 mAh
Waga (wraz z bateriami)	ok. 310 g
Wymiary (S x W x G)	ok. 17 x 20 x 9,5 cm

Nadajnik TR 185

Złącza	Cyfrowe: optyczne Analogowe: RCA
Zasilanie	9 V ⁺ , 300 mA
Pobór mocy	Praca: typ. 4 W Tryb czuwania: ≤ 0,3 W (bez ładowania)
Wymiary (S x W x G)	ok. 12,7 x 23,4 x 10,9 cm

Zasilacz Sennheiser NT 9-3AW

Moc znamionowa na wejściu	100 – 240 V~, 50 – 60 Hz, 80 mA
Moc znamionowa na wyjściu	9 V ⁺ , 300 mA
Zakres temperatur	W trybie pracy: 0 °C do +40 °C Przechowywanie: -25 °C do +70 °C
Wilgotność względna	W trybie pracy: 10 do 80 %, bez kondensacji Przechowywanie: 10 do 90 %

Deklaracje producenta

Gwarancja

Sennheiser electronic GmbH & Co. KG udziela na niniejszy produkt 24-miesięcznej gwarancji.

Aktualnie obowiązujące warunki gwarancji można uzyskać w Internecie na stronie www.sennheiser.com lub u przedstawiciela firmy Sennheiser.

Zapewniamy zgodność z następującymi wymaganiami

- Dyrektywa w sprawie zużytego sprzętu elektrycznego i elektronicznego (WEEE) (2012/19/UE)



Prosimy o usunięcie niniejszego produktu poprzez jego zwrot w lokalnym punkcie zbiórki lub centrum recyklingu dla takiego urządzenia.

- Dyrektywa w sprawie baterii i akumulatorów (2013/56/UE)



Dostarczone w zestawie baterie standardowe i akumulatory podlegają recyklingowi. Stare baterie należy zutylizować jako odpady specjalne lub zwrócić w specjalistycznym punkcie sprzedaży. W celu ochrony środowiska utylizować należy tylko wyczerpane baterie.

Zgodność CE

- Dyrektywa R&TTE (1999/5/WE)
- Dyrektywa EMC (2014/30/UE)
- Dyrektywa dotycząca urządzeń niskiego napięcia (2014/35/UE)
- Dyrektywa ErP (2009/125/WE)
- Dyrektywa RoHS (2011/65/UE)

Deklaracja zgodności CE jest dostępna na naszej stronie internetowej: www.sennheiser.com.

Informacja dotycząca narażenia na działanie promieniowania o częstotliwości radiowej

Moc wypromieniowywana przez urządzenie jest znacznie mniejsza od limitów narażenia na promieniowanie o częstotliwości radiowej ustalonych przez komisję FCC, nie podlega więc rutynowej ocenie narażenia na promieniowanie o częstotliwości radiowej zgodnie z sekcją 2.1093 przepisów FCC.

Znaki towarowe

Sennheiser jest zarejestrowanym znakiem towarowym firmy Sennheiser electronic GmbH & Co. KG.

Inne nazwy produktów i spółek wymienione w niniejszej instrukcji obsługi mogą być znakami towarowymi lub zarejestrowanymi znakami towarowymi odpowiednich właścicieli.



Sennheiser electronic GmbH & Co. KG

Am Labor 1, 30900 Wedemark, Germany
www.sennheiser.com

Publ. 01/15, A01