



Wiertarka udarowa jednobiegowa PRCm 13GEO, PRCm 13IEO INSTRUKCJA ORYGINALNA



Przed przystąpieniem do użytkowania wyrobu konieczne jest dokładne zaznajomienie się z treścią niniejszej instrukcji, a następnie jej ścisłe przestrzeganie

www.celma.com.pl

Wiertarka udarowa jednobiegowa PRCm 13GEO, PRCm 13IEO

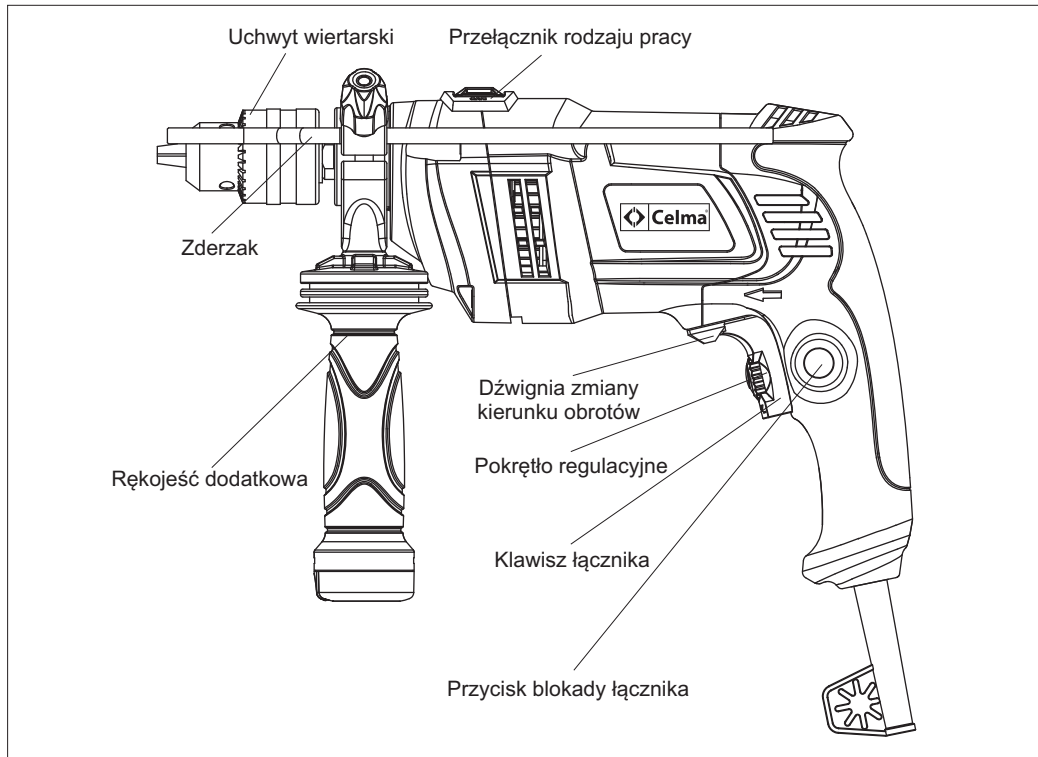

Rys. 1

Schemat elektryczny

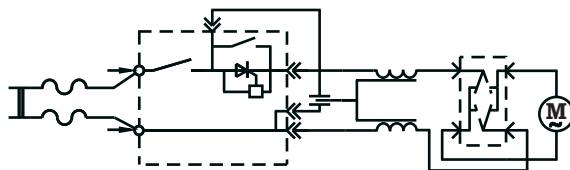

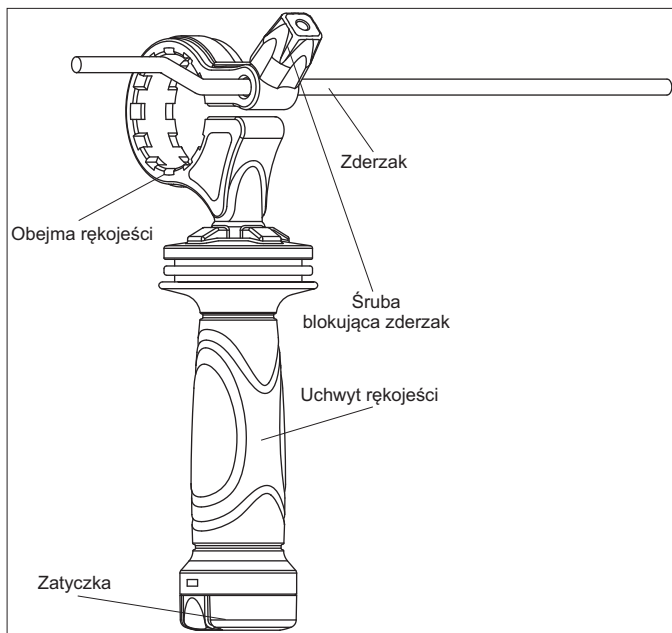

Rys. 2

Polska marka Celma istniejąca na rynku od ponad 50 lat posiada w swojej ofercie szeroki asortyment elektronarzędzi profesjonalnych, przeznaczonych dla zakładów przemysłowych i warsztatów rzemieślniczych.

WSTĘP

Prawidłowa, niezawodna i bezpieczna praca wiertarką PRCm 13GEO, PRCm 13IEO jest uzależniona głównie od prawidłowej eksploatacji. Dlatego w interesie użytkownika jest dokładne zapoznanie się z treścią niniejszej instrukcji i przestrzeganie wszystkich uwag i zaleceń w niej zawartych. Za szkody powstałe na skutek nieprzestrzegania zaleceń niniejszej instrukcji producent i serwis nie przyjmują odpowiedzialności.

Informacje na które pragniemy zwrócić szczególną uwagę Państwa, zostały napisane wytłuszczoną czcionką i są poprzedzone znakiem



CHARAKTERYSTYKA WIERTARKI

PRCm 13GEO, PRCm 13IEO

I WYPOSAŻENIA

Wiertarka udarowa jednobiegowa typu PRCm 13GEO, PRCm 13IEO jest przeznaczona do wiercenia otworów w metalu, drewnie, tworzywach sztucznych – przy ruchu obrotowym wrzeciona oraz do wiercenia otworów w materiałach budowlanych – przy ruchu obrotowo-udarowym wrzeciona. Do ustawienia odpowiedniego rodzaju pracy wiertarki służy przełącznik rodzaju pracy umieszczony u góry korpusu wiertarki. Wiertarka PRCm 13GEO, PRCm 13IEO może być wykorzystana także do wkręcania i wykręcania wkrętów i śrub o maksymalnej średnicy 6 mm. Dostosowanie odpowiednich prędkości obrotowych do wykonywanej pracy odbywa się w sposób płynny, przy pomocy elektronicznego regulatora obrotów zespolonego z przyciskiem łącznika. Zmianę kierunku obrotów wrzeciona można uzyskać

ustawiając w odpowiednim położeniu dźwignię znajdującą się nad łącznikiem. Ergonomicznie ukształtowana rękojeść główna oraz rękojeść dodatkowa, którą można zamocować zaciskowo w przedniej części wiertarki sprawiają, że wiertarkę podczas pracy można pewnie trzymać w rękach. W obejmie rękojeści dodatkowej można mocować zderzak do ustalania głębokości wierconych otworów.

Wiertarka PRCm 13GEO, PRCm 13IEO wyposażona jest w następujący osprzęt:

Uchwyt wiertarski kluczowy— służy do mocowania wiertel z chwytem walcowym o średnicach 3–13 mm z użyciem klucza.

Rękojeść dodatkowa — wykonana z tworzywa sztucznego, może być zamocowana na walcowej części korpusu. Zadaniem jej jest ułatwienie pewnego utrzymania oburącz wiertarki podczas pracy.

Zderzak — wykonany z pręta, długości 250 mm, służy do ustalenia głębokości wierconych otworów. Zaciskanie i zwalnianie zderzaka odbywa się za pomocą śruby zaciskowej.

Załącznikiem do niniejszej Instrukcji Obsługi jest Karta Gwarancyjna.

PARAMETRY TECHNICZNE PRCm 13GEO, PRCm 13IEO

Napięcie, częstotliwość	230 V, 50 Hz
Moc znam. PRCm 13IEO	900 W
Moc znam. PRCm 13GEO	850 W
Zakres średnic mocowanych wiertel	3–13mm
Max. średnica wiercenia w stali	10 mm
Max. średnica wiercenia w betonie	
- wiertłem krętym	13 mm
Prędkość obrotowa biegu jałowego (n_0)	
	0–3000/min
Max. częstotliwość udarów	48000/min
Klasa ochronności	II
(nie wymaga uziemienia)	
Masa (netto)	2,2 kg
Masa (EPTA)	2,8 kg
Wiertarka udarowa jednobiegowa PRCm 13GEO,	

PRCm 13IEO spełnia wymagania Dyrektyw UE. PRODUCENT ZASTRZEGA SOBIE PRAWO DOKONYWANIA ZMIAN KONSTRUKCYJNYCH

WARUNKI BEZPIECZNEJ PRACY

⚠️ OSTRZEŻENIE Należy przeczytać wszystkie ostrzeżenia dotyczące bezpieczeństwa użytkowania oznaczone symbolem **⚠️** i wszystkie wskazówki dotyczące bezpieczeństwa użytkowania.

Wskazówki dotyczące bezpieczeństwa pracy z wiertarkami.

Należy zakładać ochronniki słuchu podczas pracy wiertarką udarową. *Narażenie się na hałas może spowodować utratę słuchu.*

Narzędzie należy używać z dodatkowymi rękojeściami dostarczonymi z narzędziem. *Utrata kontroli może spowodować osobiste obrażenia.*

Podczas wykonywania prac, przy których narzędzie robocze mogłoby natrafić na ukryte przewody elektryczne lub na własny przewód zasilający, elektronarzędzie należy trzymać za izolowane powierzchnie rękojeści. *Kontakt zprzewodem sieci zasilającej może spowodować przekazanie napięcia na części metalowe elektronarzędzia, co mogłoby spowodować porażenie prądem elektrycznym.*

OGÓLNE OSTRZEŻENIA DOTYCZĄCE BEZPIECZEŃSTWA UŻYTKOWANIA NARZĘDZIA

⚠️ OSTRZEŻENIE! Należy przeczytać wszystkie ostrzeżenia i wskazówki dotyczące bezpieczeństwa. Nieprzestrzeganie podanych niżej ostrzeżeń dotyczących bezpieczeństwa i wskazówek dotyczących bezpieczeństwa może być przyczyną porażenia prądem elektrycznym, pożaru i/lub poważnych obrażeń.

⚠️ Zachowaj wszystkie ostrzeżenia i wskazówki dotyczące bezpieczeństwa, aby móc skorzystać z nich w przyszłości.

1. Bezpieczeństwo w miejscu pracy.

a) W miejscu pracy należy utrzymywać porządek i dobre oświetlenie. *Nieporządek i złe oświetlenie przyczynia się do wypadków.*

b) Nie należy używać elektronarzędzia w środowiskach wybuchowych, tworzonych przez łatwopalne ciecze, gazy lub pyły. *Elektronarzędzie wytwarza iskry, które mogą zapalić pył lub opary.*

c) Nie należy dopuszczać dzieci i obserwatorów do miejsc, w których używa się elektronarzędzi. *Rozproszenie uwagi może spowodować utratę kontroli nad elektronarzędziem.*

2. Bezpieczeństwo elektryczne.

a) Wtyczki elektronarzędzi muszą pasować do gniazdek. Nigdy w żaden sposób nie należy przerabiać wtyczki. Nie należy używać żadnych przedłużaczy w przypadku elektronarzędzi mających przewód z żyłą uziemienia ochronnego. *Brak przeróbek we wtyczkach i gniazdkach wtyczkowych zmniejsza ryzyko porażenia prądem elektrycznym.*

b) Należy unikać dotykania powierzchni uziemionych lub zwartych z masą, takich jak rury, ogrzewacze, grzejniki centralnego ogrzewania i chłodziarki. *W przypadku dotknięcia części uziemionych lub zwartych z masą, wzrasta ryzyko porażenia prądem elektrycznym.*

c) Nie należy narażać elektronarzędzi na działanie deszczu lub warunków wilgotnych. *W przypadku przedostania się do elektronarzędzia wody, wzrasta ryzyko porażenia prądem elektrycznym.*

d) Nie należy nadwierać przewodów przyłączeniowych. Nigdy nie należy używać przewodu przyłączeniowego do przenoszenia, ciągnięcia elektronarzędzia lub wyciągania wtyczki z gniazdka. Należy trzymać przewód przyłączeniowy z daleka od źródeł ciepła, olejów, ostrych krawędzi lub ruchomych części. *Uszkodzone lub zaplątane przewody przyłączeniowe zwiększają ryzyko porażenia prądem elektrycznym.*

e) W przypadku, gdy elektronarzędzie używa się na wolnym powietrzu, przewody przyłączeniowe

należy przedłużać przedłużaczami przeznaczonymi do pracy na wolnym powietrzu. *Używanie przedłużacza przeznaczonego do pracy na wolnym powietrzu zmniejsza ryzyko porażenia prądem elektrycznym.*

f) W przypadku, gdy używanie elektronarzędzia w środowisku wilgotnym jest nieuniknione, jako ochronę przed napięciem zasilania należy stosować urządzenie różnicowoprądowe (RCD). *Zastosowanie RCD zmniejsza ryzyko porażenia prądem elektrycznym.*

UWAGA Termin „urządzenie różnicowo-prądowe (RCD)” można zastąpić terminem „wyłącznik prądu ziemnozwarciowego (GFCI)” lub „wyłącznik prądu upływowego (ELCB)”.

3. Bezpieczeństwo osobiste.

a) Należy zachować szczególną ostrożność podczas używania elektronarzędzia. Nie należy używać elektronarzędzia, gdy jest się zmęczonym lub pod wpływem narkotyków, alkoholu lub leków. *Chwila nieuwagi podczas pracy elektronarzędziem może spowodować poważne osobiste obrażenia.*

b) Należy stosować wyposażenie ochronne. Należy zawsze zakładać okulary ochronne. *Używanie w odpowiednich warunkach wyposażenia ochronnego, takiego jak maska przeciwpyłowa, obuwie antypoślizgowe, kask lub ochronniki słuchu, zmniejszy osobiste obrażenia.*

c) Należy unikać niezamierzonego rozruchu. Przed przyłączeniem do źródła zasilania i/lub przed podłączeniem akumulatora oraz zanim podniesie się lub przeniesie się narzędzie należy upewnić się, że wyłącznik elektronarzędzia jest w pozycji wyłączony. *Przenoszenie elektronarzędzia z palcem na wyłączniku lub przyłączenie elektronarzędzia do sieci zasilającej przy załączonym wyłączniku może być przyczyną wypadku.*

d) Przed uruchomieniem elektronarzędzia należy usunąć wszystkie klucze. *Pozostawienie klucza w obracającej się części elektronarzędzia*

może spowodować osobiste obrażenia.

e) Nie należy wychylać się za daleko. Należy cały czas stać pewnie i zachować równowagę. *Umożliwi to lepszą kontrolę nad elektronarzędziem w sytuacjach nieprzewidywalnych.*

f) Należy odpowiednio się ubierać. Nie należy nosić luźnego ubrania ani biżuterii. Należy utrzymywać swoje włosy, ubranie i rękawiczki z dala od części ruchomych. *Luźne ubrania, biżuteria lub długie włosy mogą zostać zaczepione przez części ruchome.*

g) Jeżeli urządzenia są przystosowane do przyłączenia zewnętrznego odciążu pyłu i pochłaniacza pyłu, należy upewnić się, że są one przyłączone i prawidłowo użyte. *Użycie pochłaniaczy pyłu może zredukować zagrożenia zależne od zapylenia.*

4. Użytkowanie i troska o elektronarzędzie.

a) Nie należy elektronarzędzia przeciążać. Należy stosować elektronarzędzie o mocy odpowiedniej do wykonywanej pracy. *Właściwe elektronarzędzie umożliwi pracę lepszą i bezpieczniejszą przy obciążeniu, na jakie zostało zaprojektowane.*

b) Nie należy używać elektronarzędzia, jeżeli łącznik go nie załącza i nie wyłącza. *Każde elektronarzędzie, którego nie można załączać lub wyłączać łącznikiem, jest niebezpieczne i musi zostać naprawione.*

c) Należy odłączać wtyczkę ze źródła zasilania elektronarzędzia i/lub odłączyć akumulator przed wykonaniem każdej nastawy, wymiany części lub magazynowaniem. *Takie zapobiegawcze środki bezpieczeństwa redukują ryzyko przypadkowego rozruchu elektronarzędzia.*

d) Nieużywane elektronarzędzie należy przechowywać poza zasięgiem dzieci i nie należy pozwalać osobom nie zaznajomionym z elektronarzędziem lub niniejszą instrukcją na używanie elektronarzędzia. *Elektronarzędzia są niebezpieczne w rękach nie przeszkolonych użytkowników.*

e) Elektronarzędzia należy konserwować. Należy

sprawdzać współosiowość lub zakleszczenie się części ruchomych, pęknięcia części i wszystkie inne czynniki, które mogą mieć wpływ na pracę elektronarzędzia. Jeżeli stwierdzi się uszkodzenia, należy elektronarzędzie przed użyciem naprawić. *Przyczyną wielu wypadków jest niefachowy sposób konserwacji elektronarzędzia.*

f) Narzędzia tnące powinny być ostre i czyste. *Odpowiednie utrzymywanie ostrzy krawędzi narzędzi tnących zmniejsza prawdopodobieństwo zakleszczenia i ułatwia obsługę.*

g) Elektronarzędzie, wyposażenie, narzędzia robocze itp. należy stosować zgodnie z niniejszą instrukcją, biorąc pod uwagę warunki pracy i rodzaj pracy do wykonania. *Używanie elektronarzędzia w sposób, do którego nie jest przewidziane, może spowodować niebezpieczne sytuacje.*

5. Naprawa.

a) Naprawę elektronarzędzia należy zlecać wyłącznie osobie wykwalifikowanej, wykorzystującej wyłącznie oryginalne części zamienne. *Zapewni to, że użytkowanie elektronarzędzia będzie nadal bezpieczne.*

Dodatkowe wskazówki dotyczące bezpieczeństwa.

W razie zablokowania się narzędzia roboczego należy natychmiast wyłączyć elektronarzędzie. Należy być przygotowanym na wysokie momenty reakcji, które powodują odrzut. *Narzędzie robocze może się zablokować, gdy:*

– elektronarzędzie jest przeciążone, lub

– gdy skrzywi się w obrabianym przedmiocie.

Trzymać mocno elektronarzędzie. *Podczas dokręcania i luzowania śrub mogą wystąpić krótkotrwałe wysokie momenty reakcji.*

Należy zabezpieczyć obrabiany przedmiot. *Zamocowanie obrabianego przedmiotu w urządzeniu mocującym lub imadle jest bezpieczniejsze niż trzymanie go w ręku.*

Miejsce pracy należy utrzymywać w czystości. *Mieszanki materiałów są szczególnie*

niebezpieczne. Pył z metalu lekkiego może się zapalić lub wybuchnąć.

Przed odłożeniem elektronarzędzia, należy poczekać, aż znajdzie się ono w bezruchu. *Narzędzie robocze może się zablokować i doprowadzić do utraty kontroli nad elektronarzędziem.*

Nie wolno używać elektronarzędzia z uszkodzonym przewodem. Nie należy dotykać uszkodzonego przewodu; w przypadku uszkodzenia przewodu podczas pracy, należy wyciągnąć wtyczkę z gniazda. *Uszkodzone przewody podwyższają ryzyko porażenia prądem.*

Nie należy obrabiać materiału zawierającego azbest. *Azbest jest rakotwórczy.*

Jeżeli podczas pracy elektronarzędzia powstają szkodliwe dla zdrowia, łatwopalne lub wybuchowe pyły, należy zastosować odpowiednie środki ochronne. *Na przykład niektóre pyły są rakotwórcze. Zaleca się używanie maski przeciwpyłowej, a po zakończeniu pracy odsysanie pyłu i wiórów.*

W przypadku zaniku napięcia w sieci należy natychmiast ustawić łącznik w pozycji wyłączony.

Opis funkcjonowania.



Należy przeczytać wszystkie wskazówki i przepisy. *Nieprzestrzeganie wszystkich wskazówek może spowodować porażenie prądem, pożar i/lub ciężkie obrażenia ciała.*

Użycie zgodne z przeznaczeniem.

Wiertarki jednobiegowe typu PRCm 13GEO, PRCm 13IEO są przeznaczone do wiercenia otworów w metalu, drewnie, tworzywach sztucznych – przy ruchu obrotowym wrzeciona oraz do wiercenia otworów w materiałach budowlanych – przy ruchu obrotowo-udarowym wrzeciona. *Zastosowanie do prac innych niż podano grozi obrażeniami osobistymi, zniszczeniem elektronarzędzia, może także*

spowodować szkody rzeczowe.

INFORMACJA NA TEMAT HAŁASU I WIBRACJI

Wartości pomiarowe hałasu określono zgodnie z normą EN 60745.

Mierzony wg skali A poziom ciśnienia akustycznego, emitowanego przez urządzenie wynosi: – 97 dB(A)

Poziom mocy akustycznej wynosi – 108 dB(A)

Niepewność pomiaru: 3 dB(A)



Stosować środki ochrony słuchu!

Poziom drgań oddziałujących na ręce użytkownika wynosi:

Wiercenie w betonie – $a_n = 10,1 \text{ m/s}^2$

Niepewność pomiaru – $1,5 \text{ m/s}^2$

Wiercenie w stali – $a_n = 2,85 \text{ m/s}^2$

Niepewność pomiaru – $1,5 \text{ m/s}^2$

OSTRZEŻENIE Podany w niniejszej instrukcji poziom drgań pomierzony został zgodnie z określoną przez normę PN EN 60745 procedurą pomiarową. Podany poziom drgań jest reprezentatywny dla podstawowych zastosowań elektronarzędzia. Jeżeli elektronarzędzie użyte zostanie do innych zastosowań lub z innymi narzędziami roboczymi, a także jeśli nie będzie wystarczająco konserwowane, poziom drgań może odbiegać od podanego. Podane powyżej przyczyny mogą spowodować podwyższenie ekspozycji na drgania podczas całego czasu pracy.

Wskazówka: Aby dokładnie ocenić ekspozycję na drgania, trzeba wziąć pod uwagę także okresy, gdy urządzenie jest wyłączone, lub gdy jest włączone, ale nie jest używane do pracy. W ten sposób łączna (obliczana na pełny wymiar czasu pracy) ekspozycja na drgania może okazać się znacznie niższa.

SPRAWDZENIE WYROBU PRZED UŻYCIEM

1. Podłączenie do źródła zasilania.

■ Należy zwrócić uwagę na napięcie sieci! Napięcie sieci musi zgadzać się z danymi na tabliczce znamionowej elektronarzędzia.

Elektonarzędzia przeznaczone do pracy przy napięciu 230 V można przyłączać również do sieci 220 V.

2. Przedłużacz.

Należy używać przedłużacza, jeśli wymaga tego odległość do źródła zasilania. Przedłużacz tego odległość do źródła zasilania. Przedłużacz musi być wykonany z przewodu o odpowiednim przekroju oraz długości, w celu prawidłowego przewodzenia prądu elektrycznego. Zbyt cienki lub zbyt długi przewód będzie powodować spadek napięcia zmniejszając tym samym moc silnika. Należy używać jak najkrótszych przedłużaczy.

Jeśli przedłużacz jest uszkodzony, należy niezwłocznie wymienić go lub naprawić.

3. Sprawdzenie miejsca pracy.

Miejsce pracy musi zostać sprawdzone pod względem zachowania środków ostrożności opisanych w tej instrukcji.

4. Sprawdzenie łącznika.

Przed podłączeniem wtyczki sprawdzić:

- czy dźwignia łącznika powraca do położenia pierwotnego po naciśnięciu i zwolnieniu,
- czy łącznik jest w pozycji „wyłączony”.

PRZYGOTOWANIE WIERTARKI DO PRACY

Rękojeść dodatkowa.

■ Nie należy pracować wiertarką bez zamontowanej rękojeści dodatkowej.

Rękojeść dodatkowa przeznaczona jest zarówno dla osób praworęcznych i leworęcznych.

Aby zamontować rękojeść dodatkową (rys. 2) na wyrobie należy wykonać następujące czynności:

- poluzować uchwyt rękojeści,
- nałożyć rękojeść na szyjkę wiertarki,
- obrócić rękojeść do wymaganego położenia,
- obracając uchwytem rękojeści w prawo zablokować rękojeść na szyjce wiertarki.

Aby zamontować zderzak (rys. 2) należy:

- poluzować śrubę blokującą,
- włożyć zderzak do otworu w obejmie i ustawić na żądaną głębokość wiercenia,
- zablokować położenie zderzaka śrubą blokującą.

■ Podczas wszystkich operacji przygotowawczych wtyczka przewodu przyłączeniowego musi być wyjęta z gniazdka sieciowego.

Włączanie/wyłączanie.

Aby włączyć wiertarkę należy:

Włożyć wtyczkę przewodu przyłączeniowego do gniazdka sieciowego upewniwszy się uprzednio, że klawisz łącznika jest w pozycji wyłączony.

Nacisnąć i przytrzymać klawisz łącznika.

Wyłączenie następuje po zwolnieniu klawisza łącznika.

Do pracy ciągłej można zablokować łącznik przyciskiem blokady łącznika. Aby zwolnić przycisk blokady, należy wcisnąć klawisz łącznika wiertarki.

PRACA WIERTARKĄ

Wkręcanie i wykręcanie wkrętów.

Należy ustawić przełącznik pracy na wiercenie.

Należy ograniczyć prędkość obrotową do właściwej dla wkręcania/wykręcania wkrętów.

Należy używać końcówek wkrętaka właściwych dla wkręcanych/wykręcanych wkrętów.

Wybór kierunku obrotów.

■ Nie wolno przestawiać dźwigni zmiany kierunku obrotów w trakcie pracy.

Do wiercenia i wkręcania wkrętów dźwignię przesunąć w stronę obrazującej wkręcanie strzałki na korpusie (rys. 3).

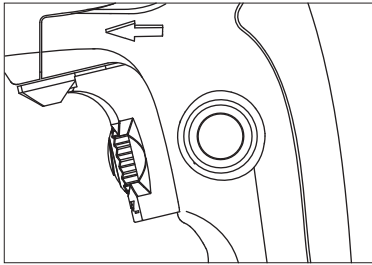

Rys. 3

Do wykręcania wkrętów dźwignię przesunąć w stronę obrazującej wykręcanie strzałki na korpusie (rys. 4).

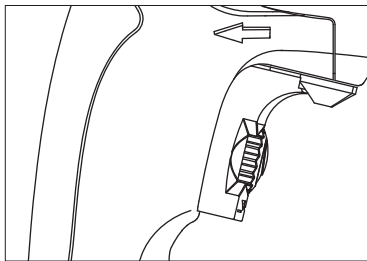

Rys. 4

Ustawienie prędkości obrotowej.

Pokrętem łącznika należy wstępnie wybrać prędkość obrotową właściwą dla wykonywanej pracy i naciskając klawisz stopniowo ją zwiększać.

Do wkręcania/wykręcania wkrętów zaleca się nastawienie pokrętła na najniższą wartość.

Wiercenie lub wiercenie z udarem.

Przełącznik rodzaju pracy.

— Nie wolno przestawiać przełącznika rodzaju pracy podczas pracy narzędziem.

Przygotowując wyrób do wiercenia w metalach,

drewnie, tworzywach sztucznych należy ustawić przełącznik rodzaju pracy na „wiercenie”.

Przygotowując wyrób do wiercenia w betonie, kamieniu, cegle należy ustawić przełącznik rodzaju pracy na „wiercenie z udarem”.

Uwaga:

Podczas długotrwałego użytkowania, aby nie dopuścić do przegrzania silnika, należy stosować przerwy w pracy wiertarki. Dobrą metodą chłodzenia silnika jest jego praca bez obciążenia.

MONTAŻ I WYMIANA NARZĘDZI

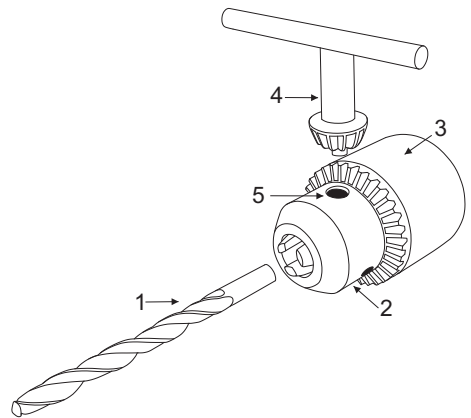

⚠ Przed wszystkimi pracami przy elektronarzędziu należy odłączać wtyczkę ze źródła zasilania.

⚠ Uwaga: Należy używać rękawic ochronnych

Aby zamontować narzędzie robocze, np. wiertło (1) w uchwycie wiertarskim (2), należy:

- poluzować uchwyt wiertarski (2) obracając tuleję zaciskową (3) w prawo do pożądanego rozwarcia umożliwiającego włożenie narzędzia roboczego (1);
- umieścić narzędzie robocze (1) głęboko w uchwycie wiertarskim (2) i zacisnąć go za pomocą ręki obracając tuleję uchwytu w lewo;
- następnie zamocować klucz (4) w jednym z bocznych otworów (5) uchwytu wiertarskiego (2) i dokręcić tak, aby narzędzie robocze (1) było

nieruchome.

W celu wymiany narzędzia roboczego (1), należy w jednym z otworów (5) uchwytu wiertarskiego zamocować klucz (4) i przekręcić go w kierunku przeciwnym do ruchu wskazówek zegara. W następnej kolejności poluzować tuleję uchwytu wiertarskiego (3) ręką i wyjąć narzędzie robocze (1).

KONSERWACJA I PRZEGLĄDY

Po zakończeniu pracy zaleca się sprawdzenie stanu technicznego wiertarki obejmujące:

1. Oględziny zewnętrzne, w tym zwłaszcza sprawdzenie:

- korpusu silnika i rękojeści (należy zwrócić uwagę na ewentualne pęknięcia i odłamania);
- przewodu przyłączeniowego z odgiętką (pęknięcia i przecięcia izolacji, przypalenia, zdeformowane kołki wtyczki);
- działania łącznika i jego blokady;
- przełącznika rodzaju pracy oraz dźwigni kierunku obrotów wrzeciona;
- śrub i wkrętów pod kątem ich poluzowania.

2. Sprawdzenie zachowania się wiertarki podczas biegu jałowego w czasie od 5–10 sekund i dokonanie oceny:

- natychmiastowego rozruchu,
- równomiernej pracy,
- głośności pracy przekładni zębatych i łożysk,
- iskrzenia szczotek,
- poziomu drgań.

Wszelkie nieprawidłowości pracy wiertarki, zaobserwowane podczas przeglądu lub wcześniej w czasie pracy (nagrzewanie korpusu, wzrost hałasu przekładni) są sygnałem do przeprowadzenia przeglądu lub naprawy w punkcie serwisowym.

Jeżeli zachodzi konieczność wymiany przewodu zasilającego, to powinien wykonać to odpłatnie autoryzowany serwis, w celu uniknięcia

zagrożenia bezpieczeństwa.

Jeśli istnieje konieczność wymiany szczotki, należy wymienić obie szczotki.

Wymienione szczotki docierać przez uruchomienie wiertarki bez obciążenia, w czasie około 15 minut.

Przed przystąpieniem do pracy oraz po jej wykonaniu należy zwrócić uwagę, aby szczeliny wlotowe i wylotowe powietrza były zawsze drożne.

Po zakończeniu pracy obudowę oczyścić np. sprężonym powietrzem, pędzelkiem, wilgotną szmatką. Nie używać środków chemicznych i płynów czyszczących.

DIAGNOSTYKA MOŻLIWYCH PROBLEMÓW.

1. Wiertarka nie włącza się:

Możliwa przyczyna	Rozwiązanie problemu
Brak zasilania	Należy sprawdzić źródło zasilania i przewód przyłączeniowy
Silnik jest przeciążony lub przegrzany	Należy pozostawić narzędzie na biegu jałowym, przez ok. 2 min, do ostygnięcia
Szczotki są zużyte	Należy wymienić obie szczotki

2. Zbyt duże wibracje

Wkręty mocujące w wyrobie są poluzowane	Należy dokręcić wszystkie wkręty
Przedmiot obrabiany jest niewłaściwie zamocowany	Należy właściwie zamocować obrabiany przedmiot

DEKLARACJA ZGODNOŚCI nr 54/Z-P/2018

Deklarujemy z pełną odpowiedzialnością, że produkt: wiertarka udarowa jednobiegowa PRCm 13GEO i PRCM 13IEO (numer seryjny 00000001-99999999) spełnia wymagania Dyrektyw UE 2006/42/WE, 2011/65/UE, 2014/30/UE wg norm

EN 60745-1:2009+A11:2010,
EN 60745-2-1:2010,
EN 55014-1:2006+A1:2009+A2:2011,
EN 55014-2:1997+A1:2001+A2:2008,
EN 61000-3-2:2014, EN 61000-3-3:2013,
EN 62321:2009, IEC 62321-3-1:2013,
IEC 62321-4:2013, IEC 62321-5:2013.

Prezes Zarządu
Zygmunt Skwarło
Łódź, 30.03.2018

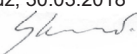

Dokumentacja Techniczna
Menadżer ds. Zarządzania Produktem i
Zaopatrzenia
Serhiy Horchuk
Z-Power Sp. z o.o.
ul. Milionowa 3/5, 93-102 Łódź

OCHRONA ŚRODOWISKA



Elektronarzędzie, jego wyposażenie i opakowanie po zakończeniu użytkowania należy oddać do powtórnego przetworzenia materiałów.

Nie wolno wyrzucać do pojemników na odpady komunalne. O tym informuje symbol przekreślonego kontenera kołowego umieszczony na produkcie

Zgodnie z Ustawą z dn. 11 września 2015r. o zużytym sprzęcie elektrycznym i elektronicznym (t.j. Dz. U. z 2015, poz. 1688) informujemy, iż zużyty sprzęt elektryczny i elektroniczny może zawierać niebezpieczne składniki, które mogą powodować negatywny wpływ na środowisko, a także na zdrowie ludzi. Zabronione jest umieszczanie zużytego sprzętu elektrycznego i elektronicznego oraz zużytych akumulatorów z innymi odpadami o czym informuje znak przekreślonego kontenera kołowego na odpady. Tak

oznaczony sprzęt podlega selektywnej zbiórce w wyznaczonych punktach.

Gospodarstwo domowe spełnia istotną rolę w przyczynianiu się do ponownego użycia i odzysku, w tym recyklingu zużytego sprzętu poprzez przestrzeganie zasad selektywnej zbiórki.

Sposób gromadzenia zużytego sprzętu jest zgodny z w/w Ustawą, obowiązki z niej wynikające przejęła w imieniu przedsiębiorcy Organizacja Odzysku.

SERWIS I NAPRAWA

W okresie gwarancji użytkownikowi nie wolno wykonywać żadnych przeróbek i samodzielnych napraw. Należy kontrolować stan zużycia szczotek i przed ich całkowitym zużyciem należy dokonać ich wymiany. Pozostała ingerencja lub samodzielna naprawa będzie jednoznaczna z rezygnacją praw do naprawy gwarancyjnej produktu.

Naprawy gwarancyjne wykonuje wyłącznie serwis marki Celma:

Z-Power Sp. z o.o.
ul. Milionowa 3/5, 93-102 Łódź
e-mail: serwis@z-power.pl

Wykonuje również odpłatnie naprawy pogwarancyjne oraz prowadzi sprzedaż części zamiennych.

Aktualne numery telefonów można znaleźć na stronie internetowej www.celma.com.pl



Z-Power Sp. z o.o.
93-102 Łódź, ul. Milionowa 3/5
e-mail: zamowienia@z-power.pl