

PODRĘCZNIK UŻYTKOWNIKA

Mikrowieża

Hi-Fi

Proszę dokładnie przeczytać ten podręcznik przed rozpoczęciem użytkowania zestawu i zachować go na przyszłość.

MODEL

CM2760 (CM2760, CMS2760F)



Informacja dotycząca bezpieczeństwa.



UWAGA
RYZIKO PORAŻENIA PRĄDEM
NIE OTWIERAĆ



UWAGA: ABY ZREDUKOWAĆ RYZYKO PORAŻENIA PRĄDEM ELEKTRYCZNYM, NIE NALEŻY SAMODZIELNIE ZDEJMOWAĆ POKRYWY (LUB TYLNEJ POKRYWY).



Symbol błyskawicy w trójkącie ostrzega o niebezpiecznym napięciu obecnym w urządzeniu, które może narazić użytkownika na ryzyko porażenia prądem elektrycznym.



Symbol wykrzyknika w trójkącie informuje użytkownika o ważnej instrukcji dot. działania i konserwacji (serwisowania) w dokumentacji dołączonej do urządzenia.

OSTRZEŻENIE: CHRONIĆ URZĄDZENIE PRZED DESZCZEM I WILGOCIĄ, ABY UNIKNĄĆ POŻARU LUB PORAŻENIA PRĄDEM.

OSTRZEŻENIE: Nie instalować urządzenia w przestrzeni zamkniętej jak np. półki z książkami itd.

UWAGA: Nie zasłaniać otworów wentylacyjnych. Instalować zgodnie z zaleceniami producenta.

Szczeliny i otwory wentylacyjne w obudowie, zapewniają niezawodną pracę urządzenia i chronią go przed przegrzaniem. Nie należy kłaść urządzenia na łóżku, sofie, dywanie lub na innej podobnej powierzchni, która mogłaby doprowadzić do zatkania tych otworów. Nie należy umieszczać urządzenia w zabudowie izolującej, takiej jak półki na książki, stojaki, chyba, że zostanie zapewniona odpowiednia wentylacja, lub jest to zgodne z instrukcją producenta.

UWAGA: To urządzenie jest wyposażone w laser. Aby zapewnić prawidłowe użytkowanie urządzenia, prosimy o uważne przeczytanie niniejszej instrukcji i zachowanie jej na przyszłość. Skontaktować się z autoryzowanym serwisem, jeżeli zajdzie potrzeba konserwacji urządzenia. Wykonywanie procedur sterowania, regulacji lub jakichkolwiek innych niż tutaj podane może być przyczyną wystawienia się na niebezpieczne promieniowanie. Nie otwierać obudowy, ponieważ może to być przyczyną wystawienia się na bezpośrednie działanie wiązki lasera.

UWAGA dotycząca przewodu zasilania

Dla większości urządzeń zalecane jest, aby były podłączone do osobnego obwodu; to znaczy do pojedynczego gniazdka, które zasilają tylko dane urządzenie i nie ma innych wyjść lub odgałęzień. Dla pewności należy sprawdzić stronę ze specyfikacjami technicznymi w niniejszej instrukcji obsługi. Nie przeciążać gniazdek zasilających. Przeciążone, luźne, uszkodzone lub przepalone gniazdka, kable zasilające lub przedłużające stwarzają zagrożenie. Jakakolwiek z powyższych sytuacji może być przyczyną porażenia prądem lub pożaru. Raz na jakiś czas należy sprawdzać przewód zasilający urządzenia i jeśli pojawią się oznaki uszkodzenia lub przetarcia się, odłączyć go, zaprzestać korzystania z urządzenia i wymienić przewód w autoryzowanym serwisie. Zabezpieczyć przewód zasilania przed fizycznym lub mechanicznym niewłaściwym użytkowaniem tj. przed skręcaniem, zapętlaniem, zaciskaniem, przytrząskiwaniem drzwiami lub przekraczaniem. Należy zwrócić szczególną uwagę na wtyczki, gniazdka ściennie oraz miejsce, w którym przewód łączy się z urządzeniem. Wtyczka zasilania jest odłączana. W przypadku zagrożenia, wtyczka zasilania musi być łatwo dostępna.

Ten sprzęt jest wyposażony w baterię przenośną lub akumulator przenośny.

Sposób bezpiecznego usunięcia baterii lub akumulatora ze sprzętu:

Zdemontuj zużyta baterię lub akumulator, wykonując czynności w odwrotnej kolejności, niż podczas montażu. Aby zapobiec zanieczyszczeniu środowiska i spowodowaniu ewentualnego zagrożenia dla zdrowia ludzi i zwierząt, zużyta baterię lub akumulator wyrzuć do odpowiedniego pojemnika w wyznaczonych punktach zbiórki. Nie wyrzucaj baterii ani akumulatora razem z innymi odpadami. Zaleca się korzystanie z lokalnych, bezpłatnych systemów zwrotu baterii i akumulatorów. Baterie nie mogą być wystawiane na nadmierne ciepło jak np. promienie słoneczne, ogień itp.

UWAGA: To urządzenie nie może być wystawione na działanie wody (kapiącej lub rozpryskiwanej) i nie należy kłaść na nim przedmiotów wypełnionych cieczą, takich jak wazony.

UWAGA: W pobliżu tego urządzenia nie wolno używać produktów wysokiego napięcia (np. elektryczna packa na muchy). Urządzenie może ulec usterce z powodu przeskoku napięcia.

Utylizacja starego urządzenia



1. Symbol przekreślonego pojemnika na odpady na kórkach oznacza, że produkty elektryczne lub elektroniczne (WEEE) należy zutylizować poza obiegiem odpadów komunalnych.
2. Stare produkty elektroniczne mogą zawierać niebezpieczne substancje. Właściwa utylizacja starego urządzenia pozwoli uniknąć potencjalnych negatywnych skutków dla środowiska i zdrowia. Stare urządzenie może zawierać części wielokrotnego użytku, które mogą zostać wykorzystane do naprawy innych produktów lub inne wartościowe materiały, które można przetworzyć, aby oszczędzać zasoby naturalne.
3. Możesz zanieść urządzenie do sklepu, w którym zostało kupione lub skontaktować się z lokalnym urzędem gospodarki odpadami, aby uzyskać informacje o najbliższym punkcie zbiórki WEEE. Aby uzyskać aktualne informacje z zakresu gospodarki odpadami obowiązującej w Twoim kraju, odwiedź stronę <http://www.lg.com/global/sustainability/environment/take-back-recycling/global-network-europe> (plik PDF : „For more information about how to recycle LG products in your country”).

Postępowanie ze zużytymi bateriami/akumulatorami



Pb

1. Jeśli w skład baterii wchodzi powyżej 0,0005% rtęci, 0,002% kadmu lub 0,004% ołowiu, symbol ten może występować wraz z oznaczeniami symboli chemicznych rtęci (Hg), kadmu (Cd) lub ołowiu (Pb).
2. Zabrania się wyrzucania zużytych baterii/akumulatorów razem ze zwykłymi odpadami komunalnymi. Powinny one zostać przekazane do punktów zbiórki odpadów wyznaczonych przez władze lokalne.
3. Odpowiednie postępowanie ze zużytymi bateriami/akumulatorami zapobiega potencjalnym negatywnym konsekwencjom dla środowiska naturalnego i zdrowia ludzi i zwierząt.
4. Szczegółowe informacje dotyczące sposobu postępowania ze zużytymi bateriami/akumulatorami można uzyskać we właściwym urzędzie miejskim, przedsiębiorstwie utylizacji odpadów lub sklepie, w którym został nabyty produkt. (<http://www.lg.com/global/sustainability/environment/take-back-recycling/global-network-europe>)

Deklaracja zgodności

CE 1588

Niniejszym LG Electronics European Shared Service Center BV, deklaruje, że urządzenie MIKRO SYSTEM HI-FI jest zgodne z wymaganiami oraz innymi stosownymi postanowieniami Dyrektywy 1999/5/EC. Kompletną Deklarację zgodności można zażądać pod następującym adresem pocztowym:

LG Electronics European Shared Service Center BV.
Krijgsman 1
1186 DM Amstelveen
The Netherlands

lub można o nią poprosić na naszej specjalnej stronie internetowej DoC:

<http://www.lg.com/global/support/cedoc/cedoc#>

Urządzenie to wykorzystuje łączność szerokopasmową 2,4 GHz i przeznaczone jest do użytkowania we wszystkich krajach członkowskich UE oraz EFTA.

Symbole

~	Dotyczy prądu zmiennego (AC).
≡	Dotyczy prądu stałego (DC).
⊞	Dotyczy urządzeń klasy II.
⏻	Dotyczy stanu gotowości.
I	Dotyczy stanu "WŁĄCZONY" (zasilanie).
⚡	Dotyczy niebezpiecznego napięcia.

Spis treści

1 Na początek

- 2 Informacja dotycząca bezpieczeństwa.
- 8 Unikalne funkcje
- 8 Akcesoria
- 9 Wymagania dotyczące odtwarzanego pliku.
 - 9 – Wymagania odnośnie plików muzycznych
 - 9 – Kompatybilne urządzenia USB
 - 9 – Wymagania dotyczące urządzenia USB
- 10 Pilot zdalnego sterowania
- 12 Panel przedni
- 14 Panel tylny

2 Przyłączanie

- 15 Podłączanie głośników
 - 15 – Przyłączanie głośników do urządzenia
- 16 Podłączenie sprzętu opcjonalnego
 - 16 – Połączenie USB
 - 16 – Gniazdo PORT. IN

3 Obsługiwanie

- 17 Działania podstawowe
 - 17 – CD/ USB Operacji
 - 17 – Auto Play
- 18 Inne operacje
 - 18 – Zaprogramowane odtwarzanie
 - 18 – Usuwanie zaprogramowanej listy
 - 18 – Wyświetlanie informacji o pliku (ID3 TAG)
 - 19 – Wyszukiwanie folderu oraz pliku MP3/WMA/FLAC
 - 19 – Usuwanie pliku MP3/WMA/FLAC
 - 20 – Chwilowe wyłączenie dźwięku
 - 20 – Ustawianie timera zasypania
 - 20 – Dimmer
 - 20 – WERSJA DEMONSTRACYJNA
 - 20 – TRYB WYŚWIETLACZA
 - 20 – Automatyczne wyłączenie zasilania
 - 21 – AUTO POWER włączenie
 - 21 – Automatyczna zmiana funkcji
 - 22 Używanie bezprzewodowej technologii BLUETOOTH®
 - 22 – Odtwarzanie muzyki z urządzenia BLUETOOTH
 - 24 Używanie aplikacji Music Flow Bluetooth
 - 24 – Zainstaluj aplikację „Music Flow Bluetooth” na urządzeniu Bluetooth.
- 26 Korzystanie z radia
 - 26 – Słuchanie radia
 - 26 – Polepszenie słabego odbioru stacji FM
 - 26 – Zapisywanie stacji radiowych
 - 26 – Usuwanie wszystkich zapisanych stacji
 - 26 – Przeglądanie informacji na temat stacji radiowej
- 27 Regulacja dźwięku
- 27 Funkcje zaawansowane
 - 27 – Nagrywanie do USB
 - 28 – Aby wybrać szybkość transmisji bitów dla nagrywania oraz jego szybkość
- 29 Ustawianie zegara
 - 29 – Ustawianie zegara poprzez aplikację „Music Flow Bluetooth”
 - 29 – Urządzenie jako budzik
- 30 LG Sound Sync

4 Rozwiązywanie problemów

31 Rozwiązywanie problemów

5 Załącznik

32 Urządzenie główne

33 Głośniki

34 Konserwacja

34 – Obsługa urządzenia

34 – Uwagi dotyczące płyt

34 Znaki handlowe i licencje

1

2

3

4

5

Unikalne funkcje

BLUETOOTH

Odsłuchiwanie muzyki z urządzenia **Bluetooth**.

Nagrywanie bezpośrednio USB

Nagrywanie muzyki na Twoje urządzenie USB.

Music Flow Bluetooth

Music Flow Bluetooth to aplikacja przygotowana do sterowania niektórymi z najnowszych urządzeń audio LG. Patrz strona 24-25

LG Sound Sync

Umożliwia sterowanie głośnością tego urządzenia za pomocą pilota zdalnego sterowania Twojego telewizora LG, który jest kompatybilny z LG Sound Sync.

Akcesoria

Proszę sprawdzić i zidentyfikować dostarczone akcesoria.



Pilot zdalnego sterowania (1)

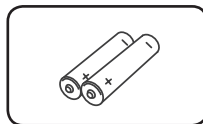

Baterie (2)

Wymagania dotyczące odtwarzanego pliku.

Wymagania odnośnie plików muzycznych

Kompatybilność płyt MP3/WMA/FLAC z niniejszym urządzeniem ma następujące ograniczenia:

- Częstotliwość próbkowania:
MP3 : w granicach 8 do 48 kHz
WMA : w granicach 8 do 48 kHz
FLAC : w granicach 8 do 192 kHz (USB),
w granicach 8 do 48 kHz (CD)
- Prędkość danych : 32 do 320 kbps (MP3),
40 do 192kbps (WMA)
- Maksymalna ilość plików : CD z danymi : 999 /
USB : 2000
- Maksymalna ilość folderów : CD z danymi : 99 /
USB : 200
- Rozszerzenia plików : "mp3"/ "wma"/ "flac"
- Niektóre pliki MP3/WMA/FLAC mogą nie być odtwarzane w zależności od typu oraz formatu danego pliku.
- Format plików CD-ROM: ISO 9660/ JOLIET
- Zalecamy zastosowanie programu "Easy-CD Creator", który tworzy system plików zgodny z ISO 9660.
- Kanał wspierający (FLAC) : do 2 kanałów
- Liczba bit/próbkowanie wyjścia wspierającego (FLAC) : 24 bit
- bps (FLAC) : do 2,5 Mbps

Funkcja DTS nie jest obsługiwana. W przypadku formatu audio DTS, dźwięk nie jest odtwarzany.

Podczas formatowania płyt wielokrotnego zapisu, należy ustawić format na [Mastered], tak aby płyta była kompatybilna z odtwarzaczami LG. Jeżeli wybrana zostanie opcja 'Live File System', nie będzie można jej używać w odtwarzaczach LG.

(Mastered/ Live File System : System formatu płyty dla Windows Vista)

Kompatybilne urządzenia USB

- Odtwarzacz MP3: Odtwarzacz MP3 typu Flash
- Pamięć USB Flash: Urządzenia obsługujące USB 2,0 lub USB 1,1.
- Funkcja USB tej jednostki nie obsługuje niektórych urządzeń USB.

Wymagania dotyczące urządzenia USB

- Urządzenia wymagające instalacji dodatkowego oprogramowania nie będą obsługiwane.
- Nie wyjmuj urządzenia USB podczas jego działania.
- Dla urządzeń USB o dużej pojemności, odszukanie może potrwać kilka minut.
- Aby uniknąć utraty danych należy zrobić kopię zapasową.
- Jeżeli korzystasz z przedłużacza lub koncentratora USB (hub), urządzenie USB nie będzie rozpoznane.
- Urządzenia korzystające z systemu plików NTFS nie będą obsługiwane. (Obsługiwany jest tylko system plików FAT (16/32)).
- Urządzenie to rozpoznaje do 2000 plików.
- Zewnętrzne dyski twarde, urządzenia zablokowane lub urządzenia USB typu twardego nie są obsługiwane.
- Gniazda USB urządzenia nie można podłączyć do komputera PC. Urządzenie nie może być używane jako pamięć zewnętrzna.
- Niektóre urządzenia USB mogą nie współpracować z tym urządzeniem.

Pilot zdalnego sterowania

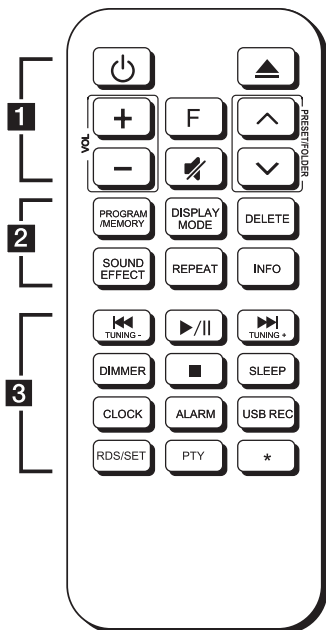

.....**1**.....

⏻ (Zasilanie) : Włącza ON lub wyłącza OFF urządzenie.

▲ (Otwórz/zamknij) : Otwiera i zamyka podajnik płyt

VOL +/- : Regulacja poziomu głośności.

PRESET/FOLDER ▲/▼ :

- Wyszukiwanie folderu z plikami MP3/WMA/FLAC. Jeżeli odtwarzana jest płyta CD/nośnik USB zawierający pliki MP3/WMA/FLAC w różnych folderach, naciśnij **PRESET/FOLDER ▲/▼** aby wybrać folder, który ma być odtwarzany.

- Wybieranie numeru dla stacji radiowej.

F : Wybór funkcji oraz źródła.

🔊 : Wyciszenie dźwięku.

PROGRAM/MEMORY :

- Zapisuje stacje radiowe.
- Usuwanie wszystkich zapisanych stacji.
- Tworzenie zaprogramowanej listy muzyki do słuchania.

REPEAT : Utwory/pliki odtwarzane są w sposób powtarzany lub losowy.

DELETE :

- Kasuje pliki MP3/WMA/FLAC.
- Usuwanie piosenki z zaprogramowanej listy.

Wymiana baterii

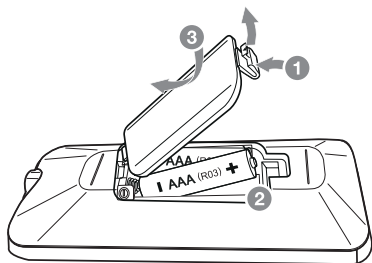

Zdejmij pokrywę baterii znajdującą się z tyłu pilota zdalnego sterowania i włóż dwie baterie R03 (rozmiar AAA) z **+** i **-** ustawionymi prawidłowo.

2

SOUND EFFECT : Można wybierać spośród gotowych trybów dźwięku.

TUNING -/+ : Dostrajanie stacji radiowej.

◀◀/▶▶ (Pomiń/Wyszukaj) :

- Szybkie przeskakiwanie do tyłu/przodu.
- Wyszukiwanie wewnątrz utworu/pliku.

▶/|| (Odtwarzanie/Pauza) :

- Rozpoczęcie lub zatrzymanie odtwarzania.
- Wybiera STEREO/MONO.

■ (Zatrzymać) :

- Szybkie przeskakiwanie do tyłu/przodu.
- Anuluje funkcje KASOWANIA.

3

INFO :

- Przeglądanie informacji o utworach muzycznych. Pliki MP3 często posiadają znaczniki ID3. Takie jak: tytuł utworu lub albumu czy nazwa artysty oraz czas.
- W trybie **Bluetooth** widać adres podłączonego urządzenia **Bluetooth**.

DIMMER : Okno wyświetlacza będzie ciemniejsze o połowę.

SLEEP : Ustawia automatyczne wyłączenie systemu w określonym czasie.

CLOCK : Ustawianie zegara oraz sprawdzanie czasu.

ALARM : Przy pomocy funkcji ALARM można w dowolnym czasie uruchomić odtwarzanie CD, USB lub odbiór stacji radiowej.

RDS/SET :

- RDS (Radio Data System).
- Potwierdza ustawienie zegara oraz alarmu.

USB REC : Nagrywanie bezpośrednie USB.

DISPLAY MODE : Zmienia tryb wyświetlania.

PTY : Wyszukiwanie stacji radiowych według typu audycji.

★ : Ten przycisk nie jest dostępny dla żadnej funkcji.

Panel przedni

1

Na początek

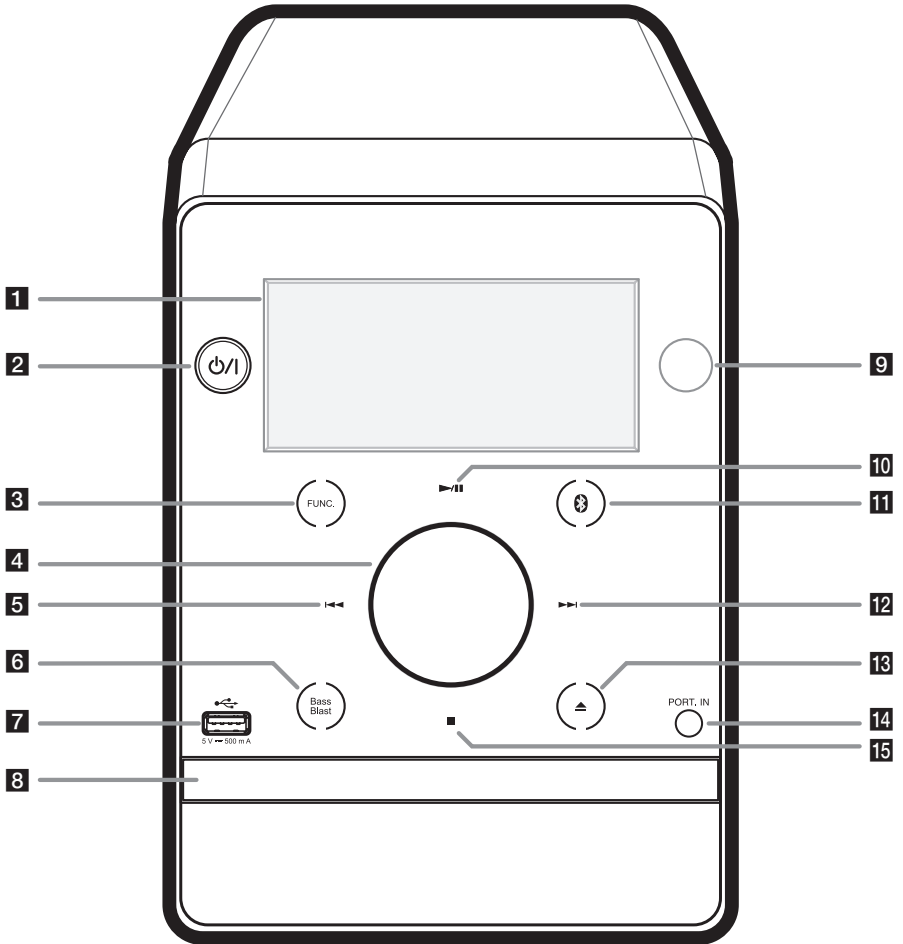

- 1** Okienko wyświetlacza
- 2**  / I (ZASILANIE)
Włącza ON lub wyłącza OFF urządzenie.
- 3** **FUNC.**
Wybór funkcji oraz źródła.
- 4** Dostosowanie głośności głośnika.
Poruszaj palcem, aby obracać kierownicą dotykową.



- 5**  (Pomiń/Wyszukaj)
- Wyszukiwanie w tył.
- Przechodzenie do poprzedniego utworu/pliku.
- Dostrajanie stacji radiowej.
- 6** **Bass Blast**
Wybór efektu BASS.
- 7** **USB**
Odtwarzanie plików audio z podłączonego urządzenia USB.
- 8** Podajnik płyt

- 9** Czujnik pilota
- 10**  /  (Odtwarzanie/Pauza)
- Rozpoczęcie lub zatrzymanie odtwarzania.
- Wybiera STEREO/MONO.
- 11** 
Zmienia źródło wejścia na **Bluetooth**.
- 12**  (Pomiń/Wyszukaj)
- Wyszukiwanie w przód.
- Przechodzenie do następnego utworu/pliku.
- Dostrajanie stacji radiowej.
- 13** 
Otwiera i zamyka podajnik płyt
- 14** **PORT. IN**
Podłącz do urządzenia przenośnego.
- 15**  (Zatrzymanie)
Zatrzymuje odtwarzanie.

Ostrożnie

Środki ostrożności dotyczące używania przycisków dotykowych

- Przyciski te należy dotykać czystymi i suchymi rękami.
 - W środowisku wilgotnym, należy przed użyciem wytrzeć przyciski.
- Nie wolno za mocno naciskać przycisków dotykowych.
 - Jeżeli przycisk zostanie naciśnięty za mocno, może to spowodować jego uszkodzenie.
- Aby przycisk działał poprawnie wystarczy go dotknąć.
- Należy uważać, aby nie dotykać przycisków dotykowych materiałami przewodzącymi. Może to spowodować powstanie usterek.

Panel tylny

1
Na początek

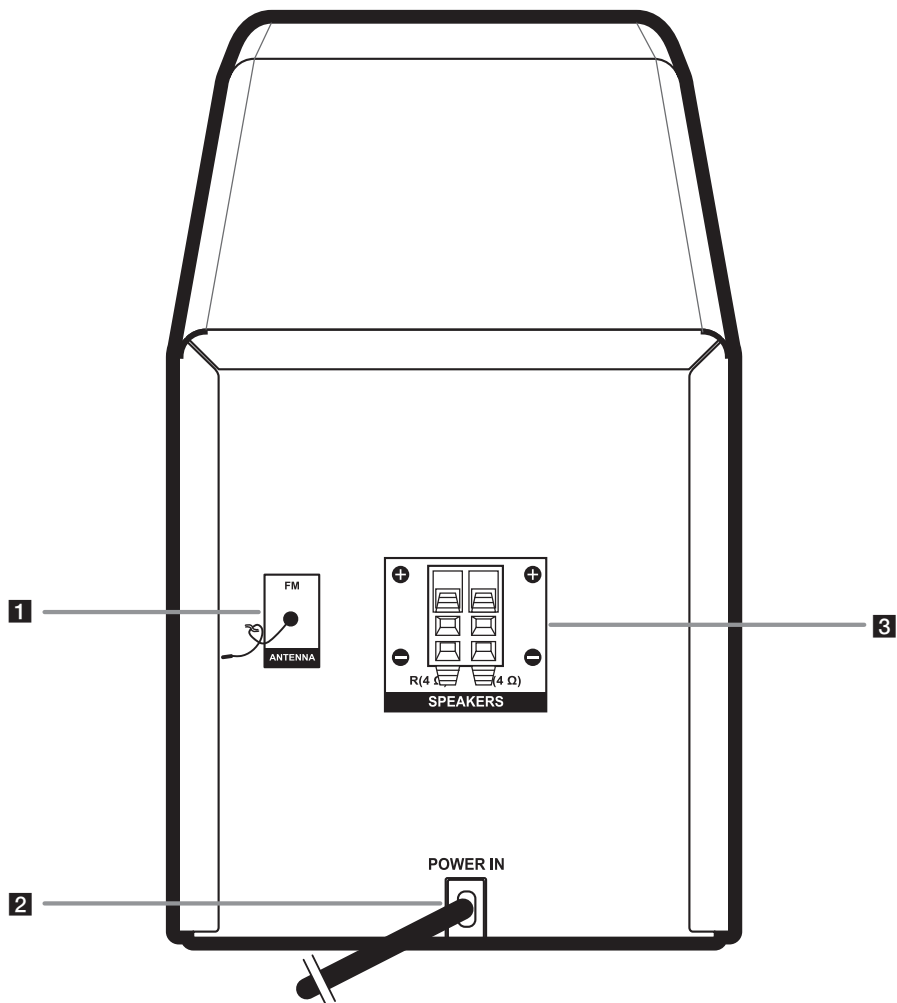

- 1** FM ANTENNA
- 2** POWER IN
- 3** Zaciski głośników SPEAKERS (L/R)

Podłączanie głośników

Przyłączanie głośników do urządzenia

Aby podłączyć kabel do urządzenia, wciśnij palcem plastikową klapkę, aby otworzyć styki terminala. Wsuń przewód i zwolnij klapkę.

Podłącz czarny koniec każdego przewodu do styków oznaczonych znakiem – (minus), a drugi koniec do styku oznaczonego znakiem + (plus).

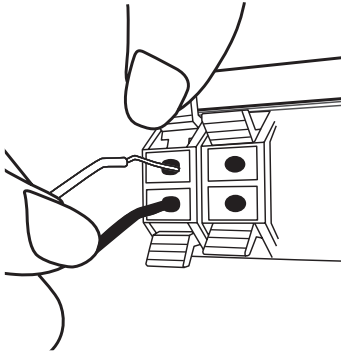

Kolor	Głośnik
Czerwony	Przód R
Biały	Przód L

! Ostrożnie

- Uważać, aby dzieci nie wkładały rąk lub żadnych przedmiotów do *przewodu głośnika.
*przewód głośnika : Komora pogłębiająca brzmienie basów w obudowie głośnika.
- Należy używać tylko głośników dostarczonych razem z urządzeniem. Używanie innych głośników może być przyczyną usterek.
- Głośniki zawierają elementy magnetyczne tak, więc na ekranie telewizora lub monitora komputerowego mogą wystąpić zakłócenia kolorów. Głośniki należy ustawić z dala od telewizora lub monitora komputerowego.
- Nie wolno układać głośników jeden na drugim. Uważać, aby głośnik nie spadł. W przeciwnym razie może dojść do usterki głośnika, obrażeń ciała i/lub uszkodzenia mienia.

Podłączenie sprzętu opcjonalnego

Połączenie USB

Podłącz nośnik pamięci USB do gniazda USB znajdującego się na urządzeniu.

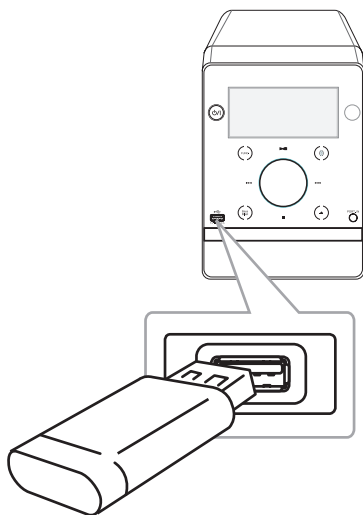

! Uwaga

Odtwarzanie urządzenia USB.

1. Wybierz inną funkcję/tryb lub przyciśnij **■** dwa razy z rzędu na pilocie lub jednostce.
2. Odłącz urządzenie USB.

Gniazdo PORT. IN

Podłącz wyjście (słuchawkowe lub wyjście linii) urządzenia przenośnego (MP3 lub PMP itp.) do gniazda **PORT. IN**.

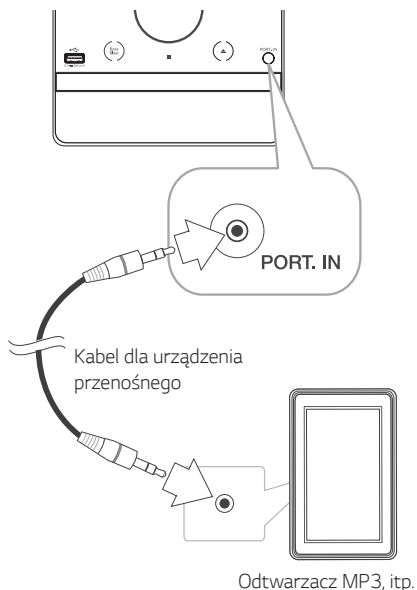

Słuchanie muzyki z odtwarzacza przenośnego lub urządzenia zewnętrznego













Urządzenie może być wykorzystywane do odtwarzania muzyki pochodzącej z wielu typów odtwarzaczy przenośnych.

1. Podłącz odtwarzacz przenośny do gniazda PORT. IN systemu.
2. Włącz zasilanie, naciskając przycisk **⏻/⏮**.
3. Przyciśnij **FUNC.**, aby wybrać funkcję PORTABLE.
4. Włącz odtwarzacz przenośny lub urządzenie zewnętrzne i uruchom odtwarzanie.

Działania podstawowe

CD/ USB Operacji

1. Włożyć płytę naciskając  na pilocie lub na urządzeniu.
Lub podłączyć urządzenie USB do portu USB.
2. Przyciśnij przycisk **F** na pilocie lub **FUNC.** na jednostce, aby wybrać funkcję CD lub USB.

Aby	Wykonaj poniższe
Zatrzymać	Naciśnij  na pilocie lub na urządzeniu.
Odtwarzać	Naciśnij  /  na pilocie lub na urządzeniu.
Włączyć pauzę	Podczas odtwarzania naciśnij  /  na pilocie lub na urządzeniu.
Wyszukiwanie wewnątrz utworu/plików.	Podczas odtwarzania naciśnij i przytrzymaj przycisk  /  na pilocie lub na urządzeniu, następnie zwolnij go w odpowiednim momencie.
Przejdźcie do następnego/ poprzedniego utworu/pliku	<p>- W trybie zatrzymania Wciśnij  /  na pilocie lub na urządzeniu w celu przeskoczenia do następnego/ poprzedniego utworu/pliku.</p> <p>- Podczas odtwarzania, wciśnij  na pilocie lub na urządzeniu w celu przeskoczenia do następnego utworu/pliku.</p> <p>Jeżeli odtwarzanie trwa krócej niż 2 sekundy, naciśnięcie  na pilocie lub na urządzeniu powoduje przeskoczenie do poprzedniego utworu/pliku.</p> <p>Jeżeli odtwarzanie trwa dłużej niż 3 sekundy, naciśnięcie  na pilocie lub na urządzeniu powoduje przeskoczenie do początku danego utworu/pliku.</p>
Odtwarzać wielokrotnie lub losowo	Naciskaj kilkakrotnie przycisk REPEAT na pilocie. Patrz uwaga dotycząca zmiany wyświetlacza.

! Uwaga

- Wyświetlacz zmienia się w następującej kolejności.

USB	MP3/WMA/FLAC CD	AUDIO CD
RPT 1	RPT 1	RPT 1
RPT*DIR	RPT DIR	-
RPT ALL	RPT ALL	RPT ALL
RANDOM	RANDOM	RANDOM
OFF	OFF	OFF

*DIR : Katalog

- Podczas odtwarzania listy, dostępne są tylko RPT 1 (POWTARZAJ UTWÓR) oraz RPT ALL (POWTARZAJ WSZYSTKO).
- Nawet po ponownym uruchomieniu urządzenia lub przełączeniu funkcji, można słuchać muzyki ze źródła, gdzie była ostatnio odtwarzana.
- Jeżeli pozostawisz podajnik płyt otwarty przez 5 minut, zamknie się on automatycznie.

Auto Play

Po otwarciu i zamknięciu podajnika AUDIO/MP3/ WMA/FLAC CD jest odtwarzane automatycznie.

Automatycznie przełącza się na tryb CD po otwarciu i zamknięciu podajnika, jeżeli nie ma płyty.

Inne operacje

Zaprogramowane odtwarzanie

Funkcja program umożliwia zachowanie ulubionych plików z dowolnej płyty lub urządzenia USB.

Program może zawierać 20 utworów/plików dla każdego nośnika (CD, USB). Można zapisać w sumie 40 utworów/plików.

1. W czasie zatrzymania naciśnij **PROGRAM/MEMORY** na pilocie.
2. Naciśnij przycisk **◀◀/▶▶** na pilocie, aby wybrać utwór/plik.
3. Naciśnij **PROGRAM/MEMORY**, aby zapisać i wybrać następny plik/ścieżkę.
4. Powtórz kroki 2 - 3, aby zapisać więcej utworów/plików. (Można dokonać modyfikacji listy naciskając **PRESET/FOLDER ▲/▼** wybrać numer programu).
5. Naciśnij ponownie przycisk **PROGRAM/MEMORY**.

Aby uruchomić odtwarzanie listy naciśnij **▶/||**, po jej wykonaniu.



Uwaga

Podczas tworzenia lub modyfikacji listy zaprogramowanej, tryb powtarzania REPEAT jest wyłączony.

Usuwanie zaprogramowanej listy

Funkcja usuwanie działa tylko w trybie edycji.

1. W czasie zatrzymania naciśnij **PROGRAM/MEMORY** na pilocie.
2. Przy pomocy **PROGRAM/MEMORY** lub **PRESET/FOLDER ▲/▼** wybierz utwór.
3. Gdy utwór jest zaznaczony naciśnij **DELETE**.



Uwaga

- W poniższym przypadku lista zaprogramowana zostaje usunięta.
 - Wyjęcie płyty lub odłączenie urządzenia USB.
 - Usunięcie lub nagranie plików w urządzeniu USB.
 - Odłączenie przewodu zasilania.
- W poniższym przypadku program jest wyłączony.
 - Zmiana na inną funkcję.
 - Wyłączenie i włączenie urządzenia.

Wyświetlanie informacji o pliku (ID3 TAG)

Podczas odtwarzania pliku MP3 zawierającego informacje, można wyświetlić je, naciskając przycisk **INFO**.

Wyszukiwanie folderu oraz pliku MP3/WMA/FLAC

1. Naciskaj wielokrotnie przycisk **PRESET/FOLDER** \wedge/\vee na pilocie zdalnego sterowania zdalnego sterowania, aż na wyświetlaczu pojawi się wybrany folder.
2. Aby uruchomić odtwarzanie naciśnij **▶/||**. Rozpocznie się odtwarzanie pierwszego pliku z danego folderu.

! Uwaga

- Foldery/Pliki USB/CD są rozpoznawane jak podano poniżej

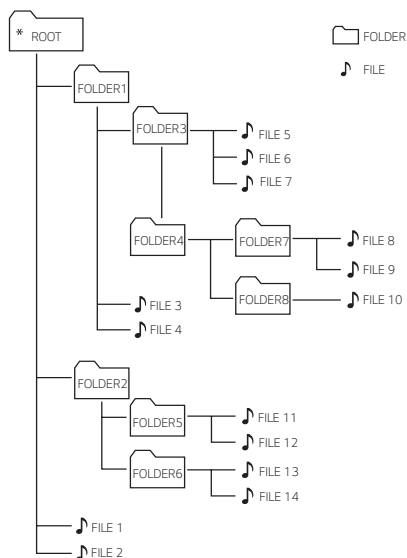

- Jeśli w folderze nie ma żadnego pliku, folder nie zostanie wyświetlony
- Foldery są wyświetlane w następującej kolejności:
ROOT → FOLDER1 → FOLDER3 → FOLDER7 → FOLDER8 → FOLDER5 → FOLDER6
- Pliki będą odtwarzane od pliku \mathbb{J} nr 1 do pliku \mathbb{J} nr 14 jeden po drugim.
- Pliki i foldery będą wyświetlane w porządku nagrywania i mogą być wyświetlane różnie w zależności od okoliczności nagrania.
- *ROOT: pierwszy ekran, który jest widoczny po rozpoznaniu urządzenia USB/CD, nazywa się „ROOT”

Usuwanie pliku MP3/WMA/FLAC

Możesz usunąć plik, folder, lub sformatować pamięć naciiskając **DELETE** na pilocie. Funkcja ta obsługiwana jest tylko w trybie zatrzymania. (Tylko USB)

1. -Wybierz plik, który zamierzasz usunąć i naciśnij **DELETE** na pilocie.
-Przy pomocy **PRESET/FOLDER** \wedge/\vee na pilocie wybierz folder, który zamierzasz usunąć i naciśnij **DELETE** na pilocie.
-Naciśnij i przytrzymaj przycisk **DELETE** na pilocie, aby sformatować urządzenie USB.

lub

Naciśnij wielokrotnie **DELETE** na pilocie podczas wybierania pliku MP3/WMA/FLAC.

Wyświetlacz zmienia się w następującej kolejności.

- DEL FILE : Usuwa plik
- DEL DIR : Usuwa folder
- FORMAT : Formatuje USB

2. Aby usunąć plik/folder lub sformatować, naciśnij **▶/||** na pilocie lub na urządzeniu.

Jeśli chcesz wyjść z obecnego trybu, przyciśnij \blacksquare na pilocie lub jednostce.

! Ostrożnie

- Nie wolno odłączyć urządzenia USB podczas pracy. (odtwarzanie, kasowanie itp.)
- Aby zapobiec utracie danych zalecane jest regularne wykonywanie kopii zapasowych.
- Funkcja kasowania może nie być obsługiwana odpowiednio do stanu USB.

Chwilowe wyłączenie dźwięku

Naciśnij przycisk  na pilocie zdalnego sterowania zdalnego sterowania, aby wyciszyć urządzenie.

Możesz wyciszyć urządzenie, aby na przykład odebrać telefon. Wskaźnik X pojawi się w oknie wyświetlacza i zacznie migać.

Aby anulować, ponownie naciśnij przycisk  lub zmień poziom głośności.

Ustawianie timera zasypiania

Naciskaj przycisk **SLEEP**, aby wybrać czas do wyłączenia od 10 do 180 minut. Po tym czasie urządzenie wyłączy się.

Jeżeli chcesz wyłączyć funkcję zasypiania, naciskaj przycisk **SLEEP** dotąd, aż pojawi się komunikat „SLEEP 10”, następnie naciśnij jeszcze raz przycisk **SLEEP**.

Uwaga

- Możesz sprawdzić pozostający do wyłączenia czas.
- Naciśnij **SLEEP**. W okienku wyświetlacza pojawi się pozostający do wyłączenia czas.

Dimmer

Przyciśnij **DIMMER** tylko raz. Jasność wyświetlacza zostanie zmniejszona o połowę. Aby anulować, przyciśnij **DIMMER** ponownie.

WERSJA DEMONSTRACYJNA

Ustaw głośność na minimum po włączeniu jednostki głównej, a następnie przyciśnij i przytrzymaj **FUNC.** na jednostce przez około 7 sekund. Każda z funkcji jednostki będzie wyświetlona na wyświetlaczu.

Aby anulować funkcję WERSJA DEMONSTRACYJNA, przyciśnij i przytrzymaj **FUNC.** na jednostce przez około 7 sekund.

TRYB WYŚWIETLACZA

Gdy przyciśniesz **DISPLAY MODE**, możesz wybrać jeden z 6 typów wyświetlania.

Automatyczne wyłączenie zasilania

W przypadku gdy główne urządzenie nie jest podłączone do urządzenia zewnętrznego i nie będzie używane przez 20 minut, wyłączy się samoczynnie.

Wyłączy się również po sześciu godzinach, jeżeli jednostka główna jest połączona z innym urządzeniem za pomocą wejścia analogowego.

Jak odłączyć bezprzewodowe połączenie sieciowe lub urządzenie bezprzewodowe

Wyłączyć urządzenie, naciskając przycisk zasilania przez ponad 5 sekund.

AUTO POWER włączenie

Urządzenie to uruchomi się automatycznie przez sygnał wejściowy: LG TV lub **Bluetooth**

Jeżeli spróbujesz podłączyć urządzenie **Bluetooth**, jednostka ta włączy się oraz połączy urządzenie **Bluetooth**.

! Uwaga

- Funkcja ta może nie działać w zależności od podłączonego urządzenia.
- W zależności od podłączonego urządzenia, jednostka włącza się, ale połączenie **Bluetooth** może nie zostać zrealizowane.
- Jeżeli odłączysz połączenie **Bluetooth**, niektóre urządzenia **Bluetooth** będą ciągle próbowały się połączyć. Dlatego zalecane jest rozłączenie połączenia przed wyłączeniem jednostki.
- Jeżeli spróbujesz podłączyć aplikację "Music Flow Bluetooth", wówczas funkcja **Bluetooth** zostanie wyłączona.
- Jeżeli urządzenie zostanie włączone przez funkcję LG TV lub **Bluetooth**, włączony zostanie odpowiedni tryb.
- Jeżeli urządzenie to jest już sparowane, zostanie ono automatycznie włączone przez sygnał wejściowy, gdy urządzenie będzie wyłączone.
- Jeżeli urządzenie zostanie wyłączone przez naciśnięcie przycisku zasilania przez ponad 5 sekund, funkcja automatycznego włączania zostanie anulowana. Aby ją aktywować, należy włączyć urządzenie.
- Aby korzystać z tej funkcji, jednostka główna musi być zarejestrowana w liście urządzeń parowanych **Bluetooth**.

Automatyczna zmiana funkcji

Urządzenie to rozpoznaje sygnały wejściowe takie jak **Bluetooth** lub LG TV, a następnie automatycznie zmienia funkcję.

Jeżeli spróbujesz podłączyć urządzenie Bluetooth

Jeżeli spróbujesz podłączyć urządzenie **Bluetooth**, jednostka przełączy na tryb **Bluetooth**. Uruchom odtwarzanie muzyki na urządzeniu **Bluetooth**.

Jeżeli podłączony jest LG TV

Po włączeniu telewizora LG TV podłączonego przez LG Sound Sync, urządzenie to zmieni funkcję na LG TV. Będzie słychać dźwięk pochodzący z telewizora.

! Uwaga

- Funkcja ta nie jest dostępna podczas nagrywania lub usuwania.
- Funkcja ta działa tylko z urządzeniami, które były wcześniej podłączone.

Używanie bezprzewodowej technologii BLUETOOTH®

Informacje o technologii BLUETOOTH

Bluetooth to technologia komunikacji bezprzewodowej krótkiego zasięgu.

Dźwięk może być przerwany, gdy połączenie będzie zakłócone przez inne urządzenia elektroniczne lub gdy łączysz się z urządzeniem **Bluetooth** znajdującym się w innym pomieszczeniu.

Łączenie indywidualnych urządzeń w bezprzewodowej technologii **Bluetooth** nie wiąże się z żadnymi opłatami. Telefon komórkowy z technologią bezprzewodową **Bluetooth** może być obsługiwany przez Cascade, jeżeli połączenie było nawiązane przez technologię bezprzewodową **Bluetooth**.

Dostępne urządzenia: Telefon komórkowy, MP3, Laptop, PDA.

Profile BLUETOOTH

Aby korzystać z bezprzewodowej technologii **Bluetooth**, urządzenia muszą interpretować określone profile. Urządzenie to jest zgodne z następującymi profilami.

A2DP (zaawansowany profil dystrybucji audio)
Kodowanie : SBC

Odtwarzanie muzyki z urządzenia BLUETOOTH

Parowanie z urządzeniem BLUETOOTH

Przed rozpoczęciem procedury parowania, upewnij się, że funkcja **Bluetooth** jest włączona w urządzeniu **Bluetooth**. Szczegółowe informacje na ten temat można znaleźć w instrukcji obsługi urządzenia **Bluetooth**. Po zakończeniu operacji parowania, nie trzeba jej wykonywać ponownie.

1. Włączyć urządzenie.
2. Uruchom urządzenie **Bluetooth** i wykonaj parowanie. Podczas wyszukiwania tego urządzenia przez urządzenie **Bluetooth** na ekranie urządzenia **Bluetooth** może pojawić się lista znalezionych urządzeń w zależności od typu urządzenia **Bluetooth**. Urządzenie będzie widoczne jako „LG CM2760(XX)”.

! Uwaga

- XX oznacza dwa ostatnie znaki adresu **Bluetooth**. Jeśli na przykład adres **Bluetooth** urządzenia to 9C:02:98:4A:F7:08, na urządzeniu **Bluetooth** wyświetli się „LG CM2760(08)”.
- Sposoby parowania mogą się różnić pomiędzy niektórymi urządzeniami w zależności od typu urządzenia **Bluetooth**. W razie potrzeby wprowadź kod PIN (0000).
- W sposób powyżej opisany w trybie **Bluetooth** można podłączyć jednocześnie maksymalnie 3 urządzenia **Bluetooth**.
- Multi parowanie obsługiwane jest tylko w przypadku urządzeń z systemem Android lub iOS. (Multiparowanie może nie być obsługiwane w zależności od specyfikacji podłączonych urządzeń).
- Usuwane/odłączane urządzenie **Bluetooth** (np.: Dongle itp.) nie obsługuje multiparowania.

3. Gdy jednostka zostanie połączona z urządzeniem **Bluetooth**, przycisk **Bluetooth** zostanie podświetlony na niebiesko, a na wyświetlaczu pojawi się komunikat "PAIRED". Po chwili wyświetli się nazwa urządzenia **Bluetooth**.

! Uwaga

- Po podłączeniu innych urządzeń do multiparowania, w oknie wyświetlacza pojawia się w na chwilę komunikat „PAIRED”.
- Jeżeli niemożliwe jest wyświetlenie nazwy urządzenia, na wyświetlaczu pojawia się „_”.

4. Słuchanie muzyki.
Aby odtworzyć muzykę zapisaną na twoim urządzeniu **Bluetooth**, patrz instrukcja obsługi tego urządzenia.

! Uwaga

- Podczas korzystania z technologii **Bluetooth**, urządzenie zewnętrzne **Bluetooth** musi znajdować się jak najbliżej i odległość tą należy zachować.
Jednakże połączenie może nie działać prawidłowo w następujących przypadkach:
 - pomiędzy jednostką a urządzeniem zewnętrznym **Bluetooth** znajduje się przeszkoda.
 - W pobliżu znajduje się urządzenie korzystające z tej samej częstotliwości, co **Bluetooth** jak np. sprzęt medyczny, kuchenka mikrofalowa lub sieć bezprzewodowa LAN.
- Po ponownym uruchomieniu urządzenia należy jeszcze raz połączyć urządzenie **Bluetooth**.
- Pomimo tego, że można podłączyć do 3 urządzeń **Bluetooth**, można sterować odtwarzaniem oraz muzyką przy pomocy tylko jednego z nich.

! Uwaga

- Gdy jednostka ta połączona jest z wieloma urządzeniami **Bluetooth**, podczas zmiany funkcji na inną połączenie utrzymuje tylko urządzenie, które aktualnie odtwarza.
- Dźwięk może być przerwany na skutek zakłócenia połączenia przez inne urządzenia elektroniczne.
- Nie można sterować urządzeniem **Bluetooth** za pomocą tego urządzenia.
- W zależności od typu urządzenia, w niektórych przypadkach użycie funkcji **Bluetooth** może okazać się niemożliwe.
- Można korzystać z połączenia bezprzewodowego do połączenia telefonu, odtwarzacza MP3, notebooka, itp.
- Jeżeli ktoś stanie i przerwie łączność między urządzeniem **Bluetooth** i odtwarzaczem, połączenie zostanie przerwane.
- Połączenie **Bluetooth** zostanie rozłączone, gdy jednostka zostanie wyłączona lub urządzenie zewnętrzne **Bluetooth** znajdzie się za daleko.
- Im większa jest odległość pomiędzy jednostką a urządzeniem **Bluetooth**, tym niższa jest jakość dźwięku.
- Jeżeli **Bluetooth** nie jest podłączony, w oknie wyświetlacza pojawi się napis „BT READY”.
- Podczas korzystania z funkcji **Bluetooth** należy wyregulować głośność urządzenia **Bluetooth** do poziomu odpowiedniego do słuchania.
- Jeżeli **Bluetooth** nie zawiera takiej funkcji, można podłączyć tylko jedno urządzenie.
- Jeżeli podczas korzystania z LG TV podłączone zostanie urządzenie **Bluetooth**, wówczas LG TV zostanie odłączony.
- Podczas gdy urządzenie **Bluetooth** (urządzenie iOS itp.) jest podłączone do tej jednostki, poziom głośności może być pomiędzy nimi zsynchronizowany.

Używanie aplikacji Music Flow Bluetooth

! Uwaga

Do używania aplikacji „Music Flow Bluetooth” na tym urządzeniu dostępny jest tylko system Android OS.

Informacje o aplikacji „Music Flow Bluetooth”

Aplikacja „Music Flow Bluetooth” zapewnia wiele nowych funkcji dla urządzenia.

Aby cieszyć się nowymi funkcjami, zapraszamy do pobrania i zainstalowania aplikacji „Music Flow Bluetooth”.

Zainstaluj aplikację „Music Flow Bluetooth” na urządzeniu Bluetooth.

Dostępne są dwa sposoby instalacji „Music Flow Bluetooth” na urządzeniu **Bluetooth**.

Zainstaluj aplikację „Music Flow Bluetooth” poprzez kod QR.

1. Zainstaluj aplikację „Music Flow Bluetooth” poprzez kod QR. Użyj oprogramowania skanującego dla kodu QR.



(Android OS)

2. Naciśnij ikonę instalacji.
3. Naciśnij ikonę pobierania.

! Uwaga

- Sprawdź, czy twoje urządzenie **Bluetooth** podłączone jest do Internetu.
- Sprawdź, czy twoje urządzenie **Bluetooth** posiada oprogramowanie skanujące. Można pobrać z „Google Android Market (Google Play Store)”.
- W zależności od obszaru kod QR może nie działać.

Zainstaluj aplikację „Music Flow Bluetooth” poprzez “Google Android Market (Google Play Store)”

1. Naciśnij ikonę „Google Android Market (Google Play Store)”.
2. W pasku wyszukiwania wpisz „Music Flow Bluetooth” i włącz szukanie.
3. W liście wyszukiwania znajdź i naciśnij „Music Flow Bluetooth”, aby rozpocząć pobieranie aplikacji **Bluetooth**.
4. Naciśnij ikonę instalacji.
5. Naciśnij ikonę pobierania.

! Uwaga

- Sprawdź, czy twoje urządzenie **Bluetooth** podłączone jest do Internetu.
- Upewnij się, że twoje urządzenie **Bluetooth** wyposażone jest w „Google Android Market (Google Play Store)”.

Aktywuj Bluetooth przy pomocy aplikacji „Music Flow Bluetooth”

Aplikacja „Music Flow Bluetooth” pomaga podłączać urządzenia **Bluetooth** do tej jednostki.

1. Naciśnij ikonę aplikacji „Music Flow Bluetooth” na ekranie głównym, aby otworzyć „Music Flow Bluetooth”; następnie przejdź do menu głównego.
2. Naciśnij [Menu] i wybierz odpowiednią jednostkę.
3. Aby uzyskać szczegóły dotyczące obsługi, wybierz [Help] w menu [Setting].

! Uwaga

- Aplikacja „Music Flow Bluetooth” będzie dostępna w następujących wersjach oprogramowania;
 - Android O/S : Wersja 4.0.3 (lub nowsza)
- Jeżeli do obsługi używasz aplikacji „Music Flow Bluetooth”, takie same różnice będą pomiędzy aplikacją „Music Flow Bluetooth” a dostarczonym pilotem zdalnego sterowania. W razie potrzeby używać dostarczonego pilota zdalnego sterowania
- W zależności od urządzenia **Bluetooth**, aplikacja „Music Flow Bluetooth” może nie działać.
- Nawet po połączeniu aplikacji „Music Flow Bluetooth” muzyka może być odtwarzana z Twojego urządzenia. W takim przypadku, spróbuj wykonać ponownie procedurę połączenia.
- Podczas używania aplikacji „Music Flow Bluetooth”, jeżeli uruchomione zostaną inne aplikacje lub zmienione zostaną ustawienia urządzenia **Bluetooth**, wówczas aplikacja „Music Flow Bluetooth” może nie działać prawidłowo.
- Jeżeli aplikacja „Music Flow Bluetooth” nie działa prawidłowo, należy sprawdzić urządzenie **Bluetooth** oraz połączenie „Music Flow Bluetooth” oraz spróbować podłączyć ponownie.
- W zależności od systemu operacyjnego smartfonu mogą występować różnice w działaniu „Music Flow Bluetooth”.
- Jeżeli połączenie aplikacji „Music Flow Bluetooth” nie działa prawidłowo, należy sprawdzić ustawienia urządzenia **Bluetooth**.

Korzystanie z radia

Słuchanie radia

1. Skorzystaj z przycisku **F** na pilocie lub **FUNC.** na jednostce, aby wybrać FM. Wybrana zostanie ostatnio słuchana stacja.
2. Dostrajanie auto:
Naciśnij i przytrzymaj na pilocie przycisk **TUNING +/-** lub **◀◀/▶▶** na urządzeniu przez około 2 sekundy, aż częstotliwość zacznie się zmieniać, następnie zwolnij go. Przeszukiwanie zatrzymuje się po znalezieniu stacji.

lub

Dostrajanie ręczne:

Naciskaj **TUNING +/-** na pilocie lub **◀◀/▶▶** na urządzeniu.

3. Ustaw głośność za pomocą kółka dotykowego na jednostce lub za pomocą przycisków **VOL +/-** na pilocie.

Polepszenie słabego odbioru stacji FM

Naciśnij **▶/||** na pilocie lub na urządzeniu. Tryb odbioru radia zmieni się ze stereo na mono, zazwyczaj powoduje to poprawę jakości odbioru.

Zapisywanie stacji radiowych

Można zapisać 50 stacji dla pasma FM.

Przed rozpoczęciem strojenia należy upewnić się, że głośność nie jest ustawiona na zbyt wysokim poziomie.

1. Skorzystaj z przycisku **F** na pilocie lub **FUNC.** na jednostce, aby wybrać FM.
2. Wybierz żądaną częstotliwość naciskając **TUNING +/-** na pilocie lub **◀◀/▶▶** na urządzeniu.
3. Naciśnij na pilocie **PROGRAM/MEMORY**. W okienku wyświetlacza zaczyna migać numer.
4. Naciśnij **PRESET/FOLDER ^/∨** na pilocie, aby wybrać żądany numer stacji.
5. Naciśnij na pilocie **PROGRAM/MEMORY**. Stacja jest zapisana.
6. Powtórz kroki 2 do 5 w celu zaprogramowania innych stacji.
7. Aby słuchać zaprogramowanej stacji należy

nacisnąć na pilocie **PRESET/FOLDER ^/∨**.

Usuwanie wszystkich zapisanych stacji

1. Naciśnij i przytrzymaj przycisk **PROGRAM/MEMORY** na pilocie przez dłuższą niż dwie sekundy. Komunikat „ERASE ALL?” będzie migać na wyświetlaczu.
2. Naciśnij **PROGRAM/MEMORY** na pilocie, aby usunąć wszystkie zapisane stacje.

Przeglądanie informacji na temat stacji radiowej

Tuner FM wyposażony jest w system Radio Data System (RDS). Pokazuje informacje na temat słuchanej stacji radiowej. Naciśnij kilkakrotnie przycisk **RDS/SET** na pilocie, aby przejść przez różne typy danych:

PS	(Programme Service Name) Na wyświetlaczu pojawi się nazwa kanału.
PTY	(Rozpoznanie typu programu) Na wyświetlaczu pojawia się typ programu (np. jazz lub wiadomości).
RT	(Radio - Tekst) Komunikat tekstowy "text" zawiera specjalne informacje nadawane przez daną stację radiową. Ten tekst może przewijać się na wyświetlaczu.
CT	(Czas kontrolowany przez kanał) Pokazuje czas podawany przez stację.

Naciskając przycisk **RDS/SET** na pilocie, można wyszukiwać stacje radiowe według typu nadawanego programu. Na wyświetlaczu pojawi się ostatnio używany kod PTY. Aby wybrać typ szukanego programu, naciskaj przyciski **PTY**. Naciśnij i przytrzymaj **TUNING +/-**. Tuner rozpocznie automatyczne szukanie. Wyszukiwanie zatrzyma się, gdy odnaleziona zostanie odpowiednia stacja.

Regulacja dźwięku

Ten system posiada określoną ilość wcześniej ustawianych pól dźwięku surround. Wyświetlane elementy dla korektora mogą się różnić w zależności od źródła dźwięku oraz ustawionych efektów.

Przy pomocy przycisku **SOUND EFFECT** na pilocie, można wybrać tryb dźwiękowy.

Na wyświetlaczu	Opis
POP CLASSIC ROCK JAZZ	Tryb ten daje autentyczną atmosferę dźwięku oraz jednocześnie odczucie uczestniczenia w prawdziwym koncercie muzyki pop, jazz lub klasycznej.
BASS BLAST	Wzmocnienie dźwięku w zakresie wysokim, niskim oraz efektu surround.
STANDARD	Możesz cieszyć się zoptymalizowanym dźwiękiem.

! Uwaga

- W przypadku niektórych głośników, dźwięk może być cichy lub w ogóle nie słyszalny w zależności od jego trybu.
- Po zmianie źródła sygnału wejściowego lub w niektórych przypadkach nawet po zmianie ścieżki/pliku może być konieczne ponowne ustawienie trybu dźwięku.

Funkcje zaawansowane

Nagrywanie do USB

Można nagrywać z różnych źródeł dźwięku do pamięci USB.

(CD, Tuner, PORTABLE (urz. przenośne))

1. Podłącz urządzenie USB do jednostki.
2. Wybierz funkcję za pomocą przycisku **F** na pilocie lub **FUNC.** na jednostce.

Nagrywanie jednego utworu/pliku – Możesz nagrać na USB po odtworzeniużądanego utworu/pliku.

Nagrywanie wszystkich utworów/plików - Możesz nagrać na USB po zatrzymaniu odtwarzania.

Nagrywanie zaprogramowanej listy - Po przejściu do listy programu, możesz ją nagrać na USB. (patrz strona 18)

3. Rozpocznij nagrywanie, naciskając **USB REC** na pilocie.
4. Przyciśnij **■** na pilocie lub jednostce, aby zatrzymać nagrywanie.

Chwilowe zatrzymanie nagrywania

Naciśnij **▶/||** na pilocie lub na urządzeniu podczas nagrywania, aby chwilowo je zatrzymać.

Naciśnij ten przycisk ponownie aby zrestartować nagrywanie.

(tylko Tuner, PORTABLE (urz. przenośne))

Aby wybrać szybkość transmisji bitów dla nagrywania oraz jego szybkość

1. Naciśnij na pilocie przycisk **USB REC** na ponad 3 sekundy.
2. Użyj **◀◀/▶▶** na pilocie lub na urządzeniu, aby wybrać szybkość transmisji bitów.
3. Naciśnij ponownie **USB REC** na pilocie, aby wybrać szybkość nagrywania.
4. Naciśnij **◀◀/▶▶** na pilocie lub na urządzeniu, aby wybrać szybkość nagrywania: (tylko AUDIO CD)

X1 SPEED

- Podczas nagrywania można słuchać muzyki.

X2 SPEED

- Można tylko nagrywać plik muzyczny.

5. Nacisnąć ponownie **USB REC** na pilocie, aby zakończyć ustawienia.

Wykonywanie nieautoryzowanych kopii materiałów chronionych przed kopiowaniem takich jak programy komputerowe, pliki, audycje lub nagrania dźwiękowe może być niezgodne z zasadami praw autorskich i może być przestępstwem. Urządzenie to nie może być wykorzystywane do tego celu.

Zachowaj odpowiedzialność
Szanuj prawa autorskie

! Uwaga

- Można sprawdzić na ekranie procentowy postęp nagrywania dla USB (tylko MP3/WMA/FLACCD).
- Podczas nagrywania MP3/WMA/FLAC, nie słychać dźwięku.
- Jeśli nagrywanie zostanie zatrzymane podczas odtwarzania, plik nagrywany w tym czasie zostanie zapisany. (Za wyjątkiem plików MP3/WMA/FLAC)
- Nie wolno odłączać USB lub urządzenia podczas trwania nagrywania USB. W przeciwnym wypadku może powstać niekompletny plik, który nie zostanie usunięty w komputerze.
- Jeśli nagrywanie USB nie działa, na wyświetlaczu pojawi się komunikat „NO USB”, „ERROR”, „USB FULL”, „NO REC” lub „NO SUPPORT”.
- Czytnik wielu kart lub zewnętrzny dysk twardy HDD nie mogą być używane do nagrywania USB.
- Podczas długiego nagrywania, plik nagrywany jest z szybkością 512 Mb.
- Nie można zapisać więcej plików niż 2000.
- W przypadku natrafienia na nieobsługiwany plik MP3/WMA/FLAC, nagrywanie może się zatrzymać.
- Zapis będzie odbywał się w następujący sposób.

AUDIO CD	MP3/WMA/FLAC
■ CD_REC TRACK_0001 TRACK_0002 . .	■ FILE_REC ABC(File name) DEF(File name) . .
AUX	Tuner
■ OTHERS_REC AUDIO_0001 AUDIO_0002 . .	■ TUNER_REC AUDIO_0001_107-7FM AUDIO_0002_97-8FM . .

Tuner Pokazana jest aktualna częstotliwość nagrywania.

Ustawianie zegara

1. Włączyć urządzenie.
2. Naciśnij i przytrzymaj przycisk **CLOCK**.
3. Wybierz tryb czasu naciskając **◀◀/▶▶** na pilocie.
 - AM 12:00 (dla wyświetlania AM oraz PM) lub 0:00 (dla zegara 24 godzinnego).
4. Naciśnij **RDS/SET** aby potwierdzić ustawienie.
5. Wybierz godziny naciskając **◀◀/▶▶** na pilocie.
6. Naciśnij **RDS/SET**.
7. Wybierz minuty naciskając **◀◀/▶▶** na pilocie.
8. Naciśnij **RDS/SET**.

Ustawianie zegara poprzez aplikację „Music Flow Bluetooth”

Zainstaluj aplikację „Music Flow Bluetooth” na urządzeniu Android. (patrz strona 23)

Zegar jednostki będzie automatycznie synchronizowany z twoim urządzeniem poprzez połączenie **Bluetooth** oraz aplikację „Music Flow Bluetooth”.

Urządzenie jako budzik

1. Włącz urządzenie.
2. Naciśnij i przytrzymaj **ALARM**.
3. Skorzystaj z przycisków **◀◀/▶▶** na pilocie lub jednostce, aby zmienić godziny i minuty, a następnie przyciśnij **RDS/SET**, aby zapisać.
4. Skorzystaj z przycisków **◀◀/▶▶** na pilocie lub jednostce, a następnie przyciśnij **RDS/SET**, aby zapisać.
 - Naciśnij **◀◀/▶▶**, aby wybrać numer pamięci, następnie wybierz Tuner i naciśnij **RDS/SET**. Jeżeli nie ma numeru pamięci, krok ten jest pomijany.
5. Skorzystaj z przycisków **◀◀/▶▶** na pilocie lub jednostce, aby ustawić głośność, a następnie przyciśnij **RDS/SET**, aby zapisać. Ikona zegara “⌚” oznacza, że alarm został ustawiony.

! Uwaga

- Po ustawieniu zegara, czas można kontrolować po naciśnięciu przycisku **CLOCK** nawet, gdy odtwarzacz jest wyłączony.
- Można ustawić alarm, po ustawieniu aktualnego czasu.
- Po ustawieniu zegara oraz alarmu, można kontrolować ikonę alarmu “⌚” po naciśnięciu przycisku **CLOCK** nawet, gdy odtwarzacz jest wyłączony.
- Po ustawieniu zegara oraz alarmu, można kontrolować ikonę alarmu “⌚” i jego ustawienie po naciśnięciu przycisku **ALARM** nawet, gdy urządzenie jest wyłączone.
- Przy pomocy przycisku **ALARM**, można włączyć lub wyłączyć funkcję **ALARM**.

LG Sound Sync



Możesz sterować niektórymi funkcjami tego urządzenia za pomocą pilota do swojego telewizora z LG Sound Sync. Funkcja jest kompatybilna z telewizorem LG, który obsługuje LG Sound Sync. Upewnij się, że na telewizorze jest logo LG Sound Sync.

Funkcje możliwe do sterowania przy pomocy pilota telewizora LG: Zwiększanie/zmniejszanie głośności, wyciszanie

Szczegóły na temat funkcji LG Sound Sync patrz instrukcja obsługi telewizora

1. Włącz zasilanie, naciskając na pilocie przycisk (zasilanie).
2. Skorzystaj z przycisku **F** na pilocie lub **FUNC.** na jednostce, aby wybrać funkcję LG TV.
3. Ustaw wyjście dźwięku w telewizorze, aby odtwarzać dźwięk przez to urządzenie:
Menu ustawień telewizora → [Sound] → [TV Sound output] → [LG Sound Sync (Wireless)]

W oknie wyświetlacza pojawi się „PAIRED” na około 3 sekundy, następnie „LG TV” w przypadku normalnego połączenia pomiędzy niniejszym urządzeniem a telewizorem.

Uwaga

- W czasie użytkowania LG Sound Sync możesz również korzystać z pilota zdalnego sterowania tego urządzenia. Ponowne użycie pilota od telewizora spowoduje zsynchronizowanie tego urządzenia z telewizorem.
- W przypadku nieudanego połączenia, sprawdź stan urządzenia oraz telewizora: zasilanie, działanie.
- W przypadku stosowania LG Sound Sync sprawdź stan tego urządzenia oraz połączenia w poniższych przypadkach.
 - Wyłącz urządzenie.
 - Zmiana funkcji na inną.
 - Rozłączenie połączenia bezprzewodowego spowodowanego zakłóceniami lub odległością.
- Czas potrzebny, aby wyłączyć to urządzenie różni się w zależności od telewizora.
- Menu ustawień telewizora różni się w zależności od producenta oraz modelu.
- Jeżeli podłączysz LG Sound Sync, podczas gdy podłączona jest aplikacja „Music Flow Bluetooth”, dostępne jest sterowanie poprzez aplikację.
- Jeżeli wyłączysz urządzenie bezpośrednio przy pomocy przycisku (zasilanie), synchronizacja LG Sound Sync zostanie rozłączona. Aby ponownie korzystać z tej funkcji, należy ponownie połączyć telewizor oraz niniejsze urządzenie.
- Jeżeli podczas korzystania z **Bluetooth** podłączony zostanie LG TV, wówczas **Bluetooth** zostanie odłączony i LG TV zostanie podłączony.
- W przypadku próby zmiany trybu przy pomocy funkcji LG TV, głośność zostanie zmieniona zgodnie z poziomem głośności LG TV.

Rozwiązywanie problemów

Problem	Przyczyna i rozwiązanie
Urządzenie nie działa prawidłowo.	<ul style="list-style-type: none"> Wyłącz zasilanie urządzenia oraz podłączonych urządzeń zewnętrznych (Telewizor, Głośnik basowy, Odtwarzacz DVD, Wzmacniacz itp.) a następnie włącz je ponownie. Odtłącz przewód zasilania od tego urządzenia oraz podłączonych urządzeń zewnętrznych (Telewizor, Głośnik basowy, Odtwarzacz DVD, Wzmacniacz itp.) a następnie podłącz go ponownie. Poprzednie ustawienie może nie zostać zapisane, jeżeli urządzenie zostanie wyłączone.
Brak zasilania.	<ul style="list-style-type: none"> Kabel zasilania nie jest podłączony. Podłącz kabel zasilania. Sprawdź, czy nie nastąpiła przerwa w zasilaniu elektrycznym. Sprawdź działanie przez obsługę innych urządzeń elektronicznych.
Brak dźwięku.	<ul style="list-style-type: none"> Sprawdź, czy została wybrana prawidłowa funkcja. Naciśnij F i sprawdź wybrane. Sprawdź czy głośniki są podłączone prawidłowo.
Urządzenie nie rozpoczyna odtwarzania.	<ul style="list-style-type: none"> Włożono płytę, którą nie można odtworzyć. Włóż płytę, którą można odtworzyć. Nie włożono płyty. Włóż płytę. Płyta jest zabrudzona. Wyczyść płytę. (patrz strona 34) Płyta jest włożona odwrotnie. Umieść płytę stroną zadrukowaną do góry.
Stacje radiowe nie są odbierane właściwie.	<ul style="list-style-type: none"> Antena jest źle podłączona lub ustawiona. Podłącz dokładnie antenę. Siła sygnału stacji radiowej jest zbyt słaba. Ręcznie dostrój stację. Żadna stacja nie została zapamiętana lub stacje zostały usunięte (przy strojeniu skanującym). Ustaw stacje radiowe – więcej szczegółowych informacji można znaleźć na stronie 25.
Pilot zdalnego sterowania nie działa poprawnie.	<ul style="list-style-type: none"> Pilot zdalnego sterowania znajduje się za daleko od urządzenia. Używać pilota w odległości do 7 m (23ft). Na drodze pomiędzy pilotem a urządzeniem znajduje się przeszkoda. Usuń przeszkodę. Bateria w pilocie jest za słaba. Zmień baterie na nowe.
Nie działa LG Sound Sync.	<ul style="list-style-type: none"> Sprawdź, czy Twój telewizor LG obsługuje LG Sound Sync. Sprawdź połączenie LG Sound Sync. Sprawdź ustawienia dźwięku w telewizorze i w tym urządzeniu.

Urządzenie główne

Ogólne	
Zasilanie	Patrz główna naklejka.
Pobór mocy	Patrz główna naklejka.
	Gotowość sieciowa: 0,5 W (Jeżeli wszystkie porty sieciowe są aktywowane).
Wymiary (Szer. x Wys. x Głęb.)	Około 170 mm x 230 mm x 276 mm
Masa netto (około)	Około 2,2 kg
Temperatura robocza	5 °C do 35 °C
Wilgotność robocza	5 % do 90 %

Wejścia	
Port urządzenia przenośnego (PORT.IN)	0,4 Vrms (Wtyk jack stereo 3,5 mm) x 1

Tuner	
Zakres strojenia FM	87,5 do 108,0 MHz lub 87,50 do 108,00 MHz

Wzmacniacz (moc wyjściowa RMS)	
Łącznie	160 W
Przód	80 W (4 Ω przy 1 kHz, 10 % THD)

System	
Częstotliwość	80 do 20,000 Hz
Proporcja sygnału do szumu	80 dB
Zakres dynamiczny	75 dB
Zasilanie z szyny	5 V  500 mA

Głośniki

Przód	
Typ	3 głośniki trójdrożne
Impedancja	4 Ω
Wejściowa moc znamionowa	80 W
Maksymalna moc wejściowa	160 W
Wymiary (Szerx Wys. x Głęb.)	Okolo 127 mm x 295 mm x 240 mm
Masa netto	Okolo 3,36 kg

- Projekt i specyfikacje mogą ulec zmianom bez powiadomienia.

Konserwacja

Obsługa urządzenia

Wysyłanie urządzenia

Proszę zachować oryginalne opakowanie i materiały pakunkowe. W razie konieczności wysłania urządzenia, w celu zapewnienia najlepszej ochrony, zapakuj ponownie urządzenie tak jak było zapakowane oryginalnie w fabryce.

Utrzymywanie czystości powierzchni zewnętrznych

Nie używać w pobliżu urządzenia cieczy agresywnych takich jak środki owadobójcze.

Czyszczenie z dużą siłą może zniszczyć powierzchnię.

Nie pozostawiać przez dłuższy czas produktów gumowych lub plastikowych w kontakcie z urządzeniem.

Czyszczenie urządzenia

Odtwarzacz należy czyścić miękką szmatką. Jeżeli powierzchnie są mocno zabrudzone, użyj miękkiej szmatki lekko zwilżonej w roztworze delikatnego detergentu. Nie stosuj rozpuszczalników takich jak alkohol, benzyna, rozcieńczalniki, ponieważ mogą uszkodzić powierzchnię urządzenia.

Konserwacja urządzenia

Urządzenie to jest bardzo precyzyjne i zaawansowane technologicznie. Jeżeli soczewki optyczne oraz części napędu płyty są brudne lub zużyte, jakość obrazu może być pogorszona. Szczegółowe informacje można uzyskać w najbliższym autoryzowanym centrum serwisowym.

Uwagi dotyczące płyt

Obchodzenie się z płytami

Nigdy nie nalepiać na płytę papieru lub taśmy samoprzylepnej.

Przechowywanie płyt

Po odtworzeniu schować płytę do futerału. Nie wystawiać płyt na bezpośrednie działanie promieni słonecznych lub źródeł ciepła, i nigdy nie zostawiać ich w zaparkowanym samochodzie wystawionych na działanie słońca.

Czyszczenie płyt

Nie używać rozpuszczalników takich jak alkohol, benzyna, rozcieńczalniki, czy powszechnie dostępne środki czyszczące lub antystatyczne aerozole służące do czyszczenia starszych płyt winylowych.

Znaki handlowe i licencje



Technologia bezprzewodowa **Bluetooth** to system umożliwiający kontakt radiowy pomiędzy urządzeniami elektronicznymi.

Łączenie indywidualnych urządzeń w bezprzewodowej technologii **Bluetooth** nie wiąże się z żadnymi opłatami.

Telefon komórkowy z technologią bezprzewodową **Bluetooth** może być obsługiwany przez Cascade, jeżeli połączenie było nawiązane przez technologię bezprzewodową **Bluetooth**. Nazwa **Bluetooth** oraz logo są własnością firmy Bluetooth SIG, Inc. a ich użytkowanie przez LG Electronics odbywa się na podstawie licencji.

Inne znaki oraz nazwy handlowe są prawowitą własnością ich właścicieli.

