



DZIĘKUJEMY ZA ZAKUP PRODUKTU WHIRLPOOL

W celu uzyskania kompleksowej pomocy prosimy zarejestrować urządzenie na stronie www.whirlpool.eu/register

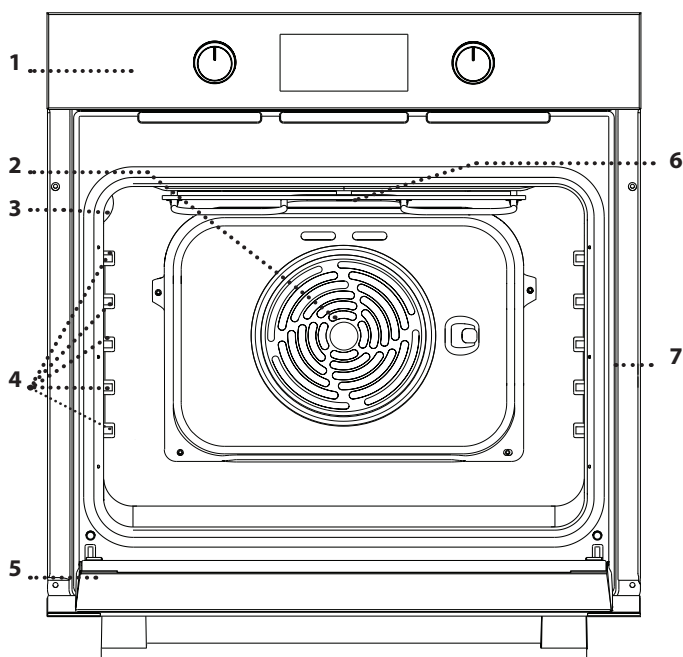

Przed użyciem urządzenia należy uważnie przeczytać instrukcję bezpieczeństwa.

OPIS PRODUKTU



1. Panel sterujący
2. Wentylator i grzałka okrągła (niewidoczne)
3. Oświetlenie
4. Prowadnice półek (poziom jest zaznaczony na ścianie komory piekarnika)
5. Drzwiczki
6. Górna grzałka/grill
7. Tabliczka znamionowa (nie usuwać)

OPIS PANELU STEROWANIA

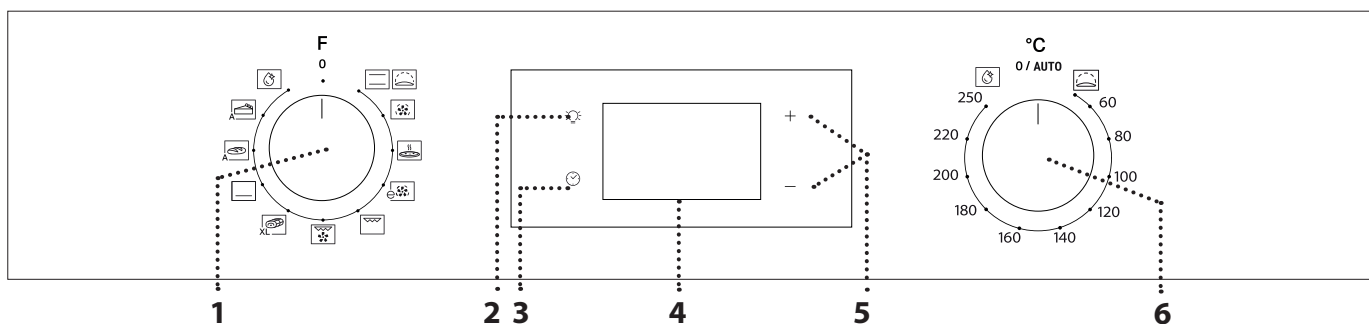

1. POKRĘTŁO WYBORU

Służy do włączania urządzenia poprzez wybranie funkcji. Obrócić do pozycji 0, by wyłączyć urządzenie.

2. ŚWIATŁO

Naciśnięcie tego przycisku  przy włączonym urządzeniu powoduje włączenie lub wyłączenie lampki w komorze piekarnika.

3. USTAWIANIE ZEGARA

Służy do zmiany ustawień czasu pieczenia, opóźnionego startu i czasomierza. Gdy piekarnik jest wyłączony, wyświetla godzinę.

4. WYŚWIETLACZ

5. PRZYCISKI USTAWIEŃ

Służą do zmiany ustawień czasu pieczenia.

6. POKRĘTŁO TERMOSTATU

W przypadku funkcji ustawianych ręcznie, obrócić, aby wybrać żądaną temperaturę.

Uwaga: Rodzaj pokręta może się różnić w zależności od modelu. Jeżeli pokręta aktywuje się poprzez naciśnięcie, należy nacisnąć środek pokręta, aby je zwolnić.

AKCESORIA

RUSZT

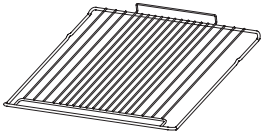

Służy do pieczenia potraw lub jako miejsce do położenia patelni, form do pieczenia i innych naczyń żaroodpornych.

BLACHA NA ŚCIEKAJĄCY TŁUSZCZ*

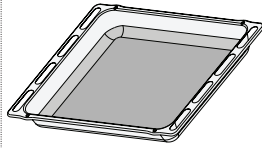

Do stosowania jako blacha do pieczenia mięsa, ryb, warzyw, focaccii itp. lub w przypadku umieszczenia pod rusztem, do zbierania ociekającego tłuszczu i soków.

BLACHA DO PIECZENIA*

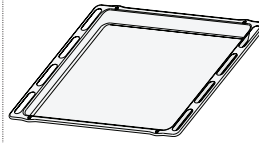

Służy do pieczenia wszelkiego rodzaju ciast i chleba oraz mięsa, ryb w folii itd.

SZYNY PRZESUWNE *

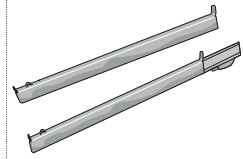

Ułatwiają wkładanie i wyjmowanie akcesoriów.

* Dostępne tylko w wybranych modelach
Liczba i rodzaj akcesoriów może różnić się w zależności od zakupionego modelu.
Dodatkowe akcesoria można nabyć oddzielnie w serwisie.

UMIESZCZANIE RUSZTU I INNYCH AKCESORIÓW

• Umieścić ruszt na wybranym poziomie, przy wkładaniu przechylając go lekko ku górze i w pierwszej kolejności umieszczając stronę tylną z zawiniętym brzegiem (skierowaną ku górze).

Następnie przesunąć ruszt poziomo wzdłuż szyny tak daleko, jak to możliwe.

• Inne akcesoria, takie jak blacha do pieczenia, należy wsuwać poziomo w szyny.

PROWADNICE WYSUWANE I DRABINKI METALOWE

Przed użyciem piekarnika usunąć taśmę ochronną [a], a następnie folię ochronną [b] z prowadnic wysuwanych.

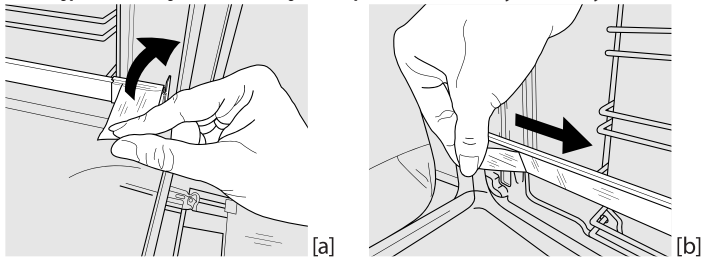

DEMONTAŻ PROWADNIC WYSUWANYCH [c]

Pociągnąć dolną część prowadnicy wysuwanej, aby odzepić dolne haki (1) i pociągnąć prowadnicę wysuwaną do góry, zdejmując je z górnych haków (2).

PONOWNY MONTAŻ PROWADNIC WYSUWANYCH [d]

Zawiesić górne haki na prowadnicach półek (1), a następnie docisnąć dolną część prowadnic wysuwanych do prowadnic półek, aż zaczepy dolne zatrzasną się (2).

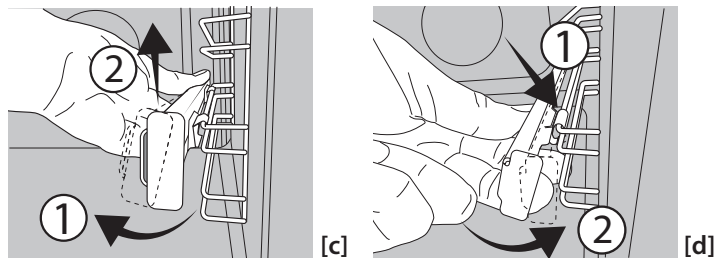

WYJMOWANIE I PONOWNY MONTAŻ DRABINEK

1. Aby wyjąć drabinkę, należy mocno złapać zewnętrzną część drabinek i pociągnąć ją do siebie, wyjmując z osadzenia wspornik i dwie wewnętrzne blokady.

2. Aby ponownie zamontować drabinkę, należy umieścić je w pobliżu komory i włożyć dwie blokady w osadzenia. Następnie należy umieścić część zewnętrzną w osadzeniu, zamontować wspornik i mocno docisnąć w stronę ścianki komory, aby upewnić się, że drabinki są odpowiednio zabezpieczone.

PIERWSZE UŻYCIĘ

1. USTAWIANIE ZEGARA

Przy pierwszym uruchomieniu urządzenia należy wybrać język i czas: Naciskać do czasu, aż na wyświetlaczu będzie migać ikona i dwie cyfry godziny.



Użyć + lub - , aby ustawić godzinę, a następnie potwierdzić, wciskając . Zaczną migać dwie cyfry minut.

Użyć + lub - , aby ustawić minuty, a następnie potwierdzić, wciskając.

Uwaga: Gdy na wyświetlaczu miga ikona , co może się zdarzyć na przykład wskutek dłuższej przerwy w dostawie prądu, należy

ponownie ustawić czas.

2. ROZGRZEWANIE PIEKARNIKA

Nowe urządzenie może mieć wyczuwalny zapach, który jest pozostałością po produkcji: jest to zjawisko normalne. Dlatego przed przystąpieniem do przygotowywania potraw zalecamy rozgrzanie piekarnika „na pusto”, co ułatwi pozbycie się tego zapachu. Należy wyjąć z komory urządzenia wszystkie kartony zabezpieczające i zdjąć przezroczystą folię, a także usunąć wszystkie znajdujące się w niej akcesoria.

Rozgrzać piekarnik do 250°C na około godzinę.

W tym czasie piekarnik musi być pusty.

Uwaga: Po pierwszym użyciu urządzenia zaleca się przewietrzyć pomieszczenie.

FUNKCJE

KONWENCJONALNE

Do pieczenia dowolnego rodzaju potraw na jednym poziomie.

WYRASTANIE

Ułatwia wyrastanie ciast słodkich i słonych. Ustawić pokrętko termostatu na ikonie, aby aktywować tę funkcję.

TERMOOBIEG

Do gotowania różnych potraw wymagających tej samej temperatury gotowania na kilku półkach (maksymalnie trzech) jednocześnie. Funkcja ta pozwala na pieczenie bez wzajemnego przenikania się zapachów pieczonych potraw.

PIZZA

Do pieczenia różnych rodzajów i wielkości chleba oraz pizzy. Zaleca się zamianę położenia blach po upływie połowy czasu pieczenia.

TERMOOBIEG ECO

Do pieczeni i nadziewanych kawałków mięsa na jednym ruszcie. Potrawy są zabezpieczone przed nadmiernym wysychaniem dzięki delikatnemu, przerywanemu obiegowi powietrza. Gdy ta funkcja jest używana, kontrolka ECO pozostaje wyłączona przez cały czas pieczenia, ale można ją na jakiś czas włączyć z powrotem, naciskając .

GRILL

Do pieczenia kawałków mięsa (antrykotu, szaszłyków, kielbasek), do zapiekania warzyw lub do przyrumieniania pieczywa. Podczas grillowania mięsa zaleca się zastosowanie blachy na ściekający tłuszcz: blachę na ściekający tłuszcz można umieścić na dowolnym poziomie poniżej rusztu i nalać do niej ok. 200 ml wody pitnej.

TURBOGRILL

Do pieczenia dużych kawałków mięsa (udziec, rostbef, kurczak). Zalecamy zastosowanie blachy na ściekający tłuszcz: blachę na ściekający tłuszcz można umieścić na dowolnym poziomie poniżej rusztu i nalać do niej ok. 200 ml wody pitnej.

MAXI COOKING

XL  Do pieczenia dużych kawałków mięsa (powyżej 2,5 kg). Zaleca się obracanie mięsa podczas pieczenia tak, aby pieczeń z każdej strony przyrumieniła się równomiernie. Zalecamy również polewanie pieczeni sosem co jakiś czas, żeby zapobiec nadmiernemu wysychaniu mięsa.

GRZAŁKA DOLNA

Przydatne do zrumienienia dołu potraw. Funkcja zalecana również do wolnego pieczenia, końcowego pieczenia potraw o bardzo płynnej konsystencji lub skoncentrowanych sosów.

CHLEB AUTO

A  Ta funkcja automatycznie wybiera najlepszą temperaturę i metodę pieczenia chleba. Aby uzyskać optymalne rezultaty, należy przestrzegać zaleceń przepisu. Funkcję tę należy włączać, gdy piekarnik jest zimny.

CIASTO AUTO

A  Ta funkcja automatycznie wybiera najlepszą temperaturę i metodę pieczenia ciast. Funkcję tę należy włączać, gdy piekarnik jest zimny.

SMARTCLEAN

W ramach tego specjalnego niskotemperaturowego cyklu czyszczenia brud i resztki jedzenia można z łatwością usunąć za pomocą pary. Aby włączyć funkcję czyszczenia „Smart Clean”, należy nalać 100 -120 ml wody pitnej na dno piekarnika, następnie ustawić pokrętko wyboru oraz pokrętko termostatu na ikonę . Pozycja ikony nie odpowiada temperaturze osiągniętej w trakcie cyklu czyszczenia.

CODZIENNA EKSPLOATACJA

1. WYBRAĆ FUNKCJĘ

Aby wybrać funkcję, należy obrócić *pokrętko wyboru* do pozycji zaznaczonej symbolem żądanej funkcji: wyświetlacz zaświeci się i będzie słycać sygnał dźwiękowy.



2. WŁĄCZANIE FUNKCJI

RĘCZNE

Aby włączyć wybraną funkcję, należy obrócić *pokrętko termostatu*, by ustawić żądaną temperaturę.

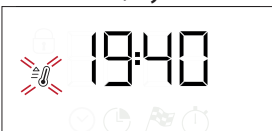

Uwaga: Podczas pieczenia można zmienić funkcję za pomocą pokrętkła wyboru lub zmienić ustawioną temperaturę za pomocą pokrętkła termostatu. Funkcja nie zostanie uruchomiona, jeśli pokrętko termostatu będzie ustawione w pozycji **0** AUTO. Można ustawić czas pieczenia, czas zakończenia pieczenia (tylko jeśli ustawiono czas pieczenia) i czasomierz.

WYRASTANIE

Aby włączyć funkcję „Wyrastanie”, obrócić pokrętko termostatu do pozycji Wyrastanie (40 stopni) i ustawić pokrętko funkcji w pozycji konwencjonalnej; Włożyć jedzenie do piekarnika po usłyszeniu sygnału podgrzewania. Przykryć ciasto wilgotną tkaniną lub wstawić miskę z wodą na dno komory, aby stworzyć wilgotne środowisko.

SMART CLEAN

Aby włączyć funkcję czyszczenia „Smart Clean”, należy nalać 100 -120 ml wody pitnej na dno piekarnika, następnie ustawić *pokrętko wyboru* i *pokrętko termostatu* na ikonę . Funkcja włączy się automatycznie: wyświetlacz pokazuje czas pozostały do końca; na zmianę z „HYD”.



Uwaga: Pozycja ikony nie odpowiada temperaturze osiągniętej w trakcie cyklu czyszczenia.

Uwaga: Można jedynie zaprogramować czas zakończenia działania tej funkcji. Czas trwania jest automatycznie ustawiony na 35 minut.

3. PODGRZEWANIE WSTĘPNE I CIEPŁO RESZTKOWE

Kiedy funkcja zostanie uruchomiona, odpowiedni sygnał dźwiękowy i migająca na wyświetlaczu ikona , poinformują, że została włączona faza nagrzewania wstępnego.

Po osiągnięciu ustawionej temperatury ikona staje się stała i rozlega się nowy sygnał dźwiękowy wskazujący, że potrawę można umieścić w środku i można kontynuować pieczenie.

Uwaga: Umieszczenie potraw w piekarniku przed końcem procesu wstępnego nagrzewania może mieć wpływ na jakość przygotowywanych potraw.



 Po zakończeniu pieczenia i przy wyłączonej funkcji, ikona może pozostać widoczna na wyświetlaczu nawet po wyłączeniu wentylatora chłodzącego i sygnalizować, że w komorze znajduje się resztkowe ciepło.

Uwaga: Czas, po którym ikona się wyłącza, jest różny, ponieważ zależy od szeregu czynników, takich jak temperatura otoczenia i używana funkcja. W każdym razie, produkt należy uznać za wyłączony, gdy wskaźnik na pokrętle wyboru znajduje się w pozycji „0”.

4. PROGRAMOWANIE PIECZENIA

Przed rozpoczęciem programowania pieczenia należy wybrać funkcję.



CZAS TRWANIA

Nacisnąć i przytrzymać , aż na wyświetlaczu pojawi się ikona  i migające „00:00”.





Za pomocą + lub - ustawić właściwy czas pieczenia i potwierdzić, wciskając .

Włączyć tę funkcję, ustawiając pokrętkę termostatu w pozycji wybranej temperatury: sygnał dźwiękowy i wskazanie na wyświetlaczu oznaczają, że pieczenie zostało zakończone.

Uwaga: Aby anulować ustawienie czasu pieczenia, nacisnąć i przytrzymać , aż na wyświetlaczu zacznie migać ikona , a następnie za pomocą przycisku - zresetować czas pieczenia do wartości „00:00”. Ten czas pieczenia zawiera fazę nagrzewania wstępnego.

PROGRAMOWANIE CZASU ZAKOŃCZENIA PIECZENIA/OPOŹNIONY START

Po ustawieniu czasu pieczenia można opóźnić włączenie funkcji, programując czas jej zakończenia: naciskać , do czasu aż na wyświetlaczu pojawi się ikona  i będzie migać aktualny czas.

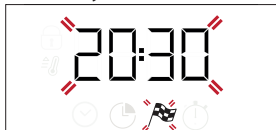

Za pomocą + lub - ustawić czas i potwierdzić przyciskiem . Włączyć tę funkcję, ustawiając pokrętkę termostatu w pozycji wybranej temperatury: funkcja będzie wstrzymana do momentu aż rozpocznie się automatycznie o godzinie obliczonej na podstawie wybranego czasu końcowego pieczenia.

Uwaga: Aby anulować ustawienie, wyłączyć piekarnik, obracając pokrętkę wyboru do pozycji „0 / AUTO”.

Funkcja opóźnienia startu nie jest dostępna dla funkcji Grill i Turbo Grill.

KONIEC PIECZENIA

Kiedy funkcja zakończy się, będzie słychać sygnał dźwiękowy, a wyświetlacz pokaże odpowiedni komunikat.





Obrócić pokrętkę wyboru, by wybrać inną funkcję, lub do pozycji „0”, by wyłączyć piekarnik.

Uwaga: Jeśli czasomierz jest włączony, wyświetlacz będzie pokazywać komunikat „END” lub czas pozostały do końca cyklu pieczenia.

5. USTAWIANIE PROGRAMATORA CZASOWEGO

Ta opcja nie przerywa pieczenia ani nie programuje go, pozwala tylko używać wyświetlacza jako czasomierza, zarówno gdy włączona jest jakaś funkcja, jak i kiedy piekarnik jest wyłączony.

Nacisnąć i przytrzymać , aż na wyświetlaczu pojawi się , ikona „00:00” i migające „00:00”.



Za pomocą + lub - ustawić właściwy czas pieczenia i potwierdzić, wciskając .

Gdy tylko zakończy się odliczanie wybranego czasu, urządzenie wyda charakterystyczny sygnał dźwiękowy.



Uwaga: Aby anulować ustawienie czasomierza, nacisnąć i przytrzymać , aż ikona  zacznie migać, a następnie za pomocą przycisku - zresetować ustawienie czasu do „00:00”.

TABELA PIECZENIA

PRZEPIS	FUNKCJA	NAGRZEWANIE	TEMPERATURA (°C)	CZAS TRWANIA (Min)	POZIOM I AKCESORIA
Ciasta drożdżowe		Tak	170	30 - 50	3
		Tak	160	30 - 50	2
		Tak	160	40 - 60	4
Ciasto z nadzieniem (sernik, strudel, ciasto owocowe)		Tak	160 - 200	35 - 90	2
		Tak	160 - 200	40 - 90	4 2
Krucze ciasteczka/Rogaliki		Tak	160	25-35	3
		Tak	160	25-35	3
		Tak	150	35 - 45	4 2
Ptysie		Tak	180 - 210	30 - 40	3
		Tak	180 - 200	35 - 45	4 2
		Tak	180 - 200	35 - 45	5 3 1
Bezy		Tak	90	150 - 200	3
		Tak	90	140 - 200	4 2
		Tak	90	140 - 200	5 3 1
Pizza/Focaccia		Tak	190-250	15-50	1 / 2
		Tak	190-250	20-50	4 2
Mrożona pizza		Tak	250	10 - 20	3
		Tak	230-250	10 - 25	4 2
Słone ciasta (tarta warzywna, quiche)		Tak	180 - 200	40 - 55	3
		Tak	180 - 200	45 - 60	4 2
		Tak	180 - 200	45 - 60	5 3 1
Vols-au-vent / chrupiące paszteciki		Tak	190 - 200	20 - 30	3
		Tak	180 - 190	20 - 40	4 2
		Tak	180 - 190	20 - 40	5 3 1
Lasagne / zapiekany makaron / cannelloni / zapiekanki		Tak	190 - 200	45 - 65	2
Jagnięcina/cielęcina/wołowina/ wieprzowina 1 kg		Tak	190 - 200	80 - 110	3
Kotlety wieprzowe z chrupiącą skórką 2 kg		Tak	180 - 190	110 - 150	3
Kurczak/królik/kaczka 1 kg		Tak	200-230	50-100	2
Indyk/gęś 3 kg		-	190 - 200	100 - 160	2
Ryba pieczona/ potrawy pieczone w papierze (filet, w całości)		Tak	170 - 190	30 - 45	2
Nadziewane warzywa (pomidory, cukinie, bakłażany)		Tak	180 - 200	50 - 70	3
Tosty		5'	250	2-6	5
Filety rybne / kawałki		-	230 - 250	15 - 30 *	4 3

PRZEPIS	FUNKCJA	NAGRZEWANIE	TEMPERATURA (°C)	CZAS TRWANIA (Min)	POZIOM I AKCESORIA
Kiełbaski/kebaby/żeberka/hamburgery		-	250	15 - 30 *	5 4
Pieczony kurczak 1-1,3 kg		Tak	200 - 220	55-70 **	2 1
Befszyk krwisty 1 kg		Tak	200 - 210	35 - 50 **	3
Udziec barani/golonka		Tak	200 - 210	60 - 90 **	3
Pieczone ziemniaki		Tak	200 - 210	35 - 55	2
Zapiekane warzywa		-	200 - 210	25 - 55	3
Mięsa i ziemniaki		Tak	190 - 200	45 - 100 ***	4 1
Ryby i warzywa		Tak	180	30 - 50 ***	4 2
Lazania i mięso		Tak	200	50 - 100 ***	4 1
Pełne danie: tarta owocowa (poziom 5)/lasagne (poziom 3)/mięso (poziom 1)		Tak	180 - 190	40 - 120 ***	5 3 1
Pieczeń/nadziewane kawałki mięsa		-	170-180	100 - 150	3

* Obrócić potrawę w połowie czasu pieczenia

** Obrócić potrawę po upływie 2/3 czasu pieczenia (w razie potrzeby).

*** Szacowany czas: Potrawy można wyjmować z piekarnika w różnym czasie, w zależności od indywidualnych preferencji.

Podany czas nie uwzględnia fazy nagrzewania wstępnego: zaleca się umieszczenie potrawy w piekarniku i ustawienie czasu pieczenia dopiero po osiągnięciu żądanej temperatury.

AKCESORIA					
AKCESORIA	Ruszt	Forma do pieczenia umieszczona na ruszcie	Blacha do pieczenia/ Blacha na ściekający tłuszcz lub forma do pieczenia umieszczone na ruszcie	Blacha na ściekający tłuszcz / Blacha do pieczenia	Blacha na ściekający tłuszcz / Blacha do pieczenia napełniona 200 ml wody

FUNKCJE							
FUNKCJE	Konwencjonalne	Forced air (Termoobiegi)	Pizza	Maxi cooking	Grill	Turbogrill	Wymuszony nadmuch eco

CZYSZCZENIE I KONSERWACJA

Przed przystąpieniem do jakichkolwiek czynności serwisowych lub czyszczenia upewnić się, że piekarnik ostygł.

Nie stosować urządzeń czyszczących parą.

Nie stosować wełny szklanej, szorstkich gąbek lub ściernych/żrących środków do czyszczenia, ponieważ mogą one uszkodzić powierzchnie urządzenia. Używać rękawic ochronnych.

Przed przystąpieniem do jakichkolwiek czynności serwisowych upewnić się, że piekarnik został odłączony od zasilania.

POWIERZCHNIE ZEWNĘTRZNE

Powierzchnie należy czyścić wilgotną ściereczką z mikrofibry. Jeśli są silnie zabrudzone, dodać kilka kropel detergentu o neutralnym pH. Wyrzeć do sucha ściereczką.

Nie stosować żrących ani ściernych detergentów. Jeśli tego rodzaju substancje zostały przypadkowo rozprowadzone po powierzchni urządzenia, należy natychmiast je usunąć za pomocą wilgotnej ściereczki z mikrofibry.

POWIERZCHNIE WEWNĘTRZNE

• Po każdym użyciu należy poczekać, aż piekarnik ostygnie i wyczyścić go, najlepiej gdy wciąż jest ciepły, usuwając z niego wszystkie osady i zabrudzenia powstałe z resztek potraw.

Aby usunąć wszelkie skropliny, które powstały w wyniku pieczenia potraw z dużą zawartością wody, należy pozostawić piekarnik do całkowitego ostygnięcia, a następnie wytrzeć go szmatką lub gąbką.

• Aby ułatwić czyszczenie szyby, można w prosty sposób zdjąć drzwiczki, a następnie założyć je ponownie
• Wyczyścić szybę drzwiczek odpowiednim płynem do mycia.

AKCESORIA

Po każdym użyciu zanurzyć akcesoria w wodzie z dodatkiem płynu do mycia naczyń. Jeśli akcesoria są jeszcze gorące, do przenoszenia założyć rękawice kuchenne. Resztki żywności można łatwo usunąć za pomocą szczoteczki lub gąbki do mycia naczyń.

ZDEJMOWANIE I ZAKŁADANIE DRZWICZEK

1. Aby zdjąć drzwiczki, należy je całkowicie otworzyć i odblokować, opuszczając zaczepy.

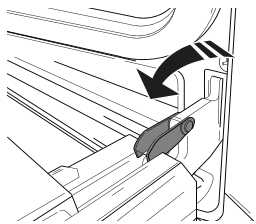

2. Przymknąć drzwiczki, tak dokładnie, jak to możliwe. Mocno przytrzymać drzwiczki obiema rękami – nie trzymać ich za uchwyt. Można teraz w prosty sposób zdjąć drzwiczki, dociskając je przez cały czas i jednocześnie wyciągając do góry (a), aż wysuną się z miejsc zamocowania (b). Odłożyć drzwiczki na bok, umieszczając je na miękkim podłożu.

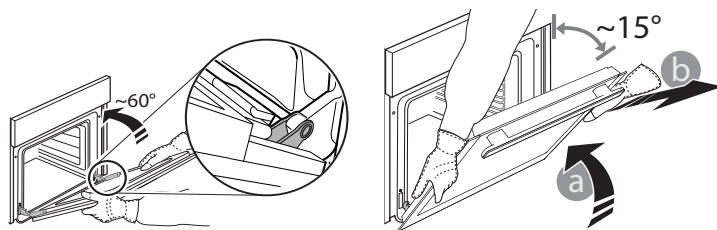

3. Założyć drzwiczki, przysuwając je w stronę piekarnika, wyrównując haki zawiasów z miejscami ich zamocowania i blokując górną część na swoim miejscu.

4. Opuścić drzwiczki, a następnie całkowicie je otworzyć. Opuścić zaczepy do ich pierwotnego położenia: Upewnić się, czy zostały opuszczone do końca.

5. Spróbować zamknąć drzwiczki i sprawdzić, czy ich położenie jest wyrównane z panelem sterowania. Jeśli nie, należy powtórzyć powyższe czynności.

WYMIANA LAMPY

1. Odłączyć piekarnik od zasilania.
2. Odkręcić osłonę od lampki, wymienić żarówkę i przykręcić osłonę z powrotem do lampki.
3. Ponownie podłączyć piekarnik do zasilania.

Uwaga: Używać żarówek halogenowych 25 W/230 V typu G9, T300 °C.

Żarówka stosowana w tym piekarniku jest przeznaczona do urządzeń domowych i nie nadaje się do ogólnego oświetlenia pomieszczeń w gospodarstwie domowym (dyrektywa WE 244/2009).

Żarówki można kupić w autoryzowanym serwisie. - Nie dotykać żarówek gołymi rękami - ślady palców pozostawione na powierzchni mogą doprowadzić do uszkodzenia żarówek. Nie używać piekarnika, dopóki osłona lampy nie zostanie ponownie zamontowana.

CZYSZCZENIE SZKŁA DRZWICZEK

1. Po zdjęciu drzwiczek i umieszczeniu ich na miękkiej powierzchni, uchwytami skierowanymi ku dołowi, należy równocześnie nacisnąć dwa zaciski zabezpieczające i zdjąć górną część drzwiczek, wyciągając ją ku sobie.

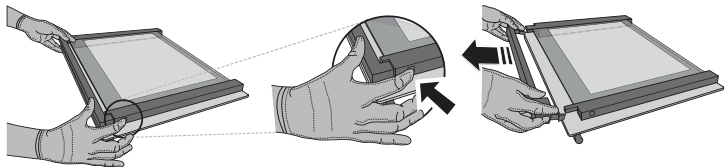

2. Unieść i mocno chwycić obiema rękami wewnętrzną szybę, wyjąć ją i przed przystąpieniem do czyszczenia umieścić na miękkiej powierzchni.

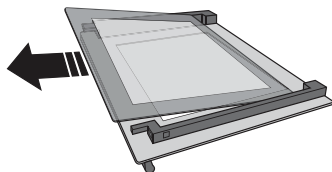

3. Ponownie zamontować środkowy panel (oznaczony literą „R”) przed przystąpieniem do montażu panelu wewnętrznego: Aby właściwie umieścić szyby, należy upewnić się, że znak „R” jest widoczny w lewym rogu. W pierwszej kolejności należy umieścić dłuższą część szyby oznaczoną literą „R” w odpowiednich uchwytach, a następnie obniżyć ją do właściwej pozycji. Powtórzyć tę procedurę dla obu szyb.

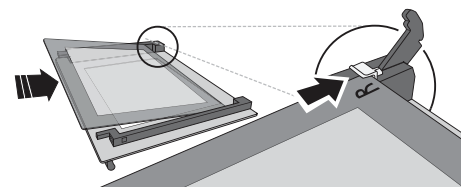

4. Zamontować ponownie górną krawędź: Charakterystyczne kliknięcie sygnalizuje prawidłową pozycję. Przed ponownym założeniem drzwiczek należy upewnić się, że uszczelka nie zostanie uszkodzona.

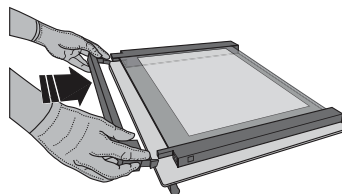

ROZWIĄZYWANIE PROBLEMÓW

Problem	Możliwa przyczyna	Rozwiązanie
Piekarnik nie działa.	Awaria zasilania. Urządzenie odłączone od zasilania.	Sprawdzić, czy działa zasilanie i czy urządzenie jest prawidłowo podłączone do sieci. Wyłączyć piekarnik i włączyć go ponownie, aby sprawdzić, czy usterka nie ustąpiła.
Wyświetlacz pokazuje literę „F”, po której następuje liczba lub litera.	Awaria piekarnika.	Skontaktować się z najbliższym Biurem Obsługi Klienta i podać numer następujący po literze „F”.
Na wyświetlaczu pojawia się komunikat "Hot" [Gorący], a wybrana funkcja nie chce się uruchomić.	Zbyt wysoka temperatura.	Przed aktywacją funkcji poczekać, aż piekarnik ostygnie. Wybrać inną funkcję.
Wyświetlacz pokazuje niewyraźny tekst i wygląda na uszkodzony.	Inny zestaw językowy.	Skontaktować się z najbliższym Centrum Obsługi Posprzedażowej Klienta.

BLOKADA DRZWICZEK*

Gdy blokada drzwi jest zainstalowana, drzwi należy zamykać ręcznie. Aby otworzyć drzwiczki z blokadą (patrz Rys. 1).

Zabezpieczenie drzwi można zdjąć. W tym celu należy postępować zgodnie z instrukcjami przedstawionymi na rysunku (patrz Rys. 2).

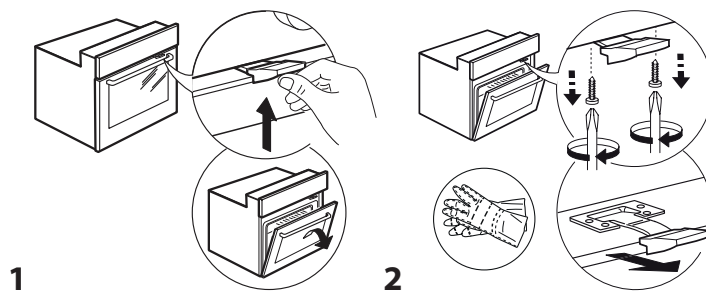

* Dostępne tylko w wybranych modelach



Zasady, standardową dokumentację oraz dodatkowe informacje o produkcie można znaleźć:

- Odwiedzając naszą stronę internetową docs.whirlpool.eu
- Używając kodu QR
- Ewentualnie można **skontaktować się z naszą obsługą posprzedażową** (patrz numer telefonu w książeczce gwarancyjnej). W przypadku kontaktu z naszą obsługą posprzedażową, prosimy podać kody z tabliczki znamionowej produktu.

