

SENCOR®

SRV 9150WH



ODKURZACZ AUTOMATYCZNY
Tłumaczenie oryginalnej instrukcji



SENCOR®

SRV 9150WH



A

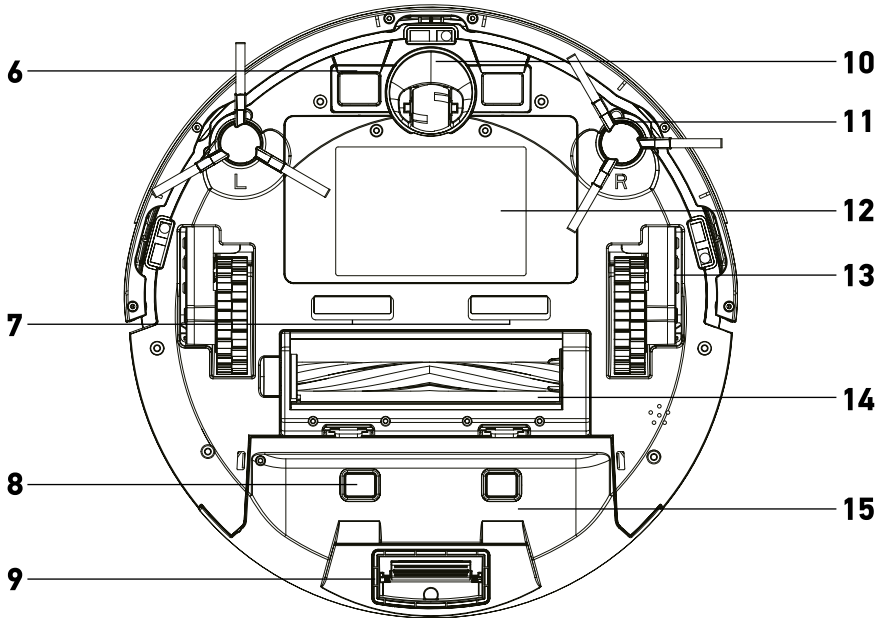
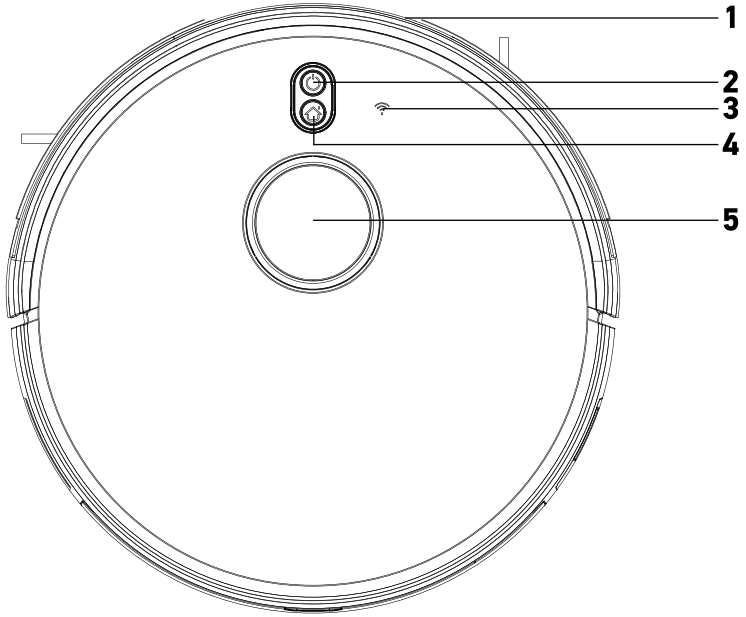

16

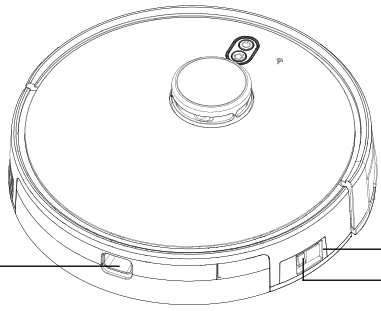

17
18



19



20



21

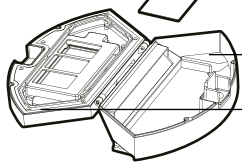

22

23

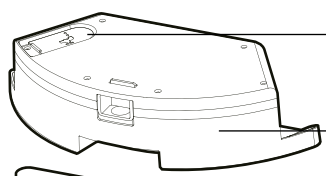

24

25



26

27

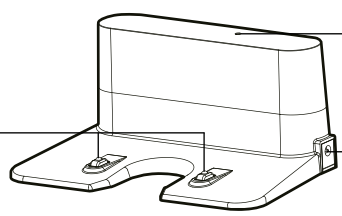

28

29

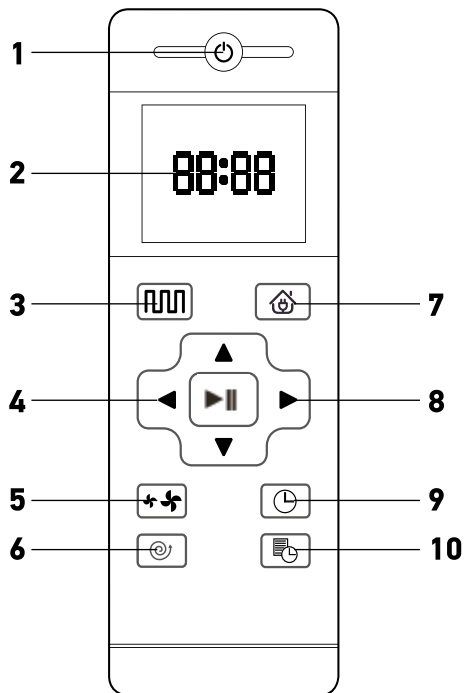
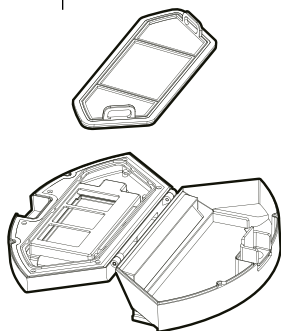
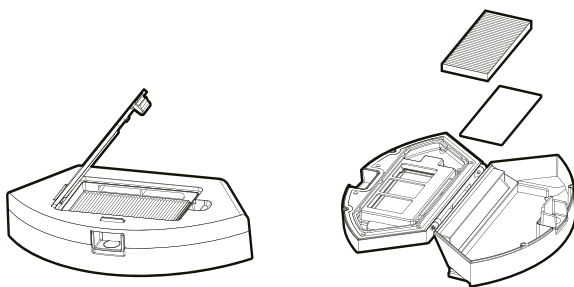
B**C1****C2**

D

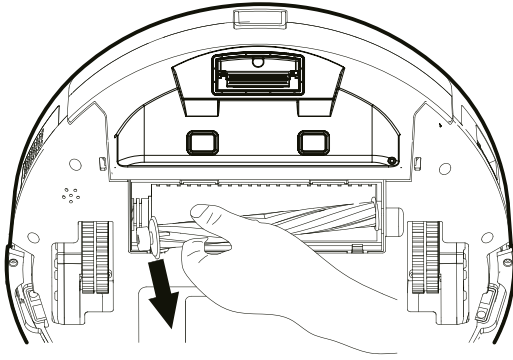

Ważne ostrzeżenia dotyczące bezpieczeństwa

PRZECZYTAJ UWAŻNIE I ZACHOWAJ W CELU SKORZYSTANIA W PRZYSZŁOŚCI.

- Z niniejszego urządzenia mogą korzystać dzieci w wieku od 8 lat oraz osoby o obniżonych zdolnościach fizycznych, percepcyjnych i umysłowych lub niewielkim doświadczeniu i wiedzy, o ile jest nad nimi sprawowany nadzór lub zostały one pouczone o korzystaniu z urządzenia w bezpieczny sposób i zdają sobie sprawę z ewentualnego niebezpieczeństwa.
- Dzieci nie mogą bawić się urządzeniem. Dzieci bez nadzoru nie mogą wykonywać czyszczenia i konserwacji przeznaczonej do wykonania przez użytkownika.
- Jeżeli zasilacz albo jednostka zasilania uległy uszkodzeniu, ich wymianę należy wykonać w specjalizowanym punkcie serwisowym, aby uniknąć pojawienia się możliwych niebezpiecznych sytuacji. Zabrania się używania urządzenia z uszkodzonym zasilaczem albo jednostką zasilania.
- Przed przystąpieniem do czyszczenia lub konserwacji należy odłączyć urządzenie od gniazdka elektrycznego i wyłączyć wyłącznik główny urządzenia.
- Urządzenie można używać wyłącznie z jednostką zasilania i zasilaczem sieciowym, które są dostarczane wraz z urządzeniem.



OSTRZEŻENIE:

Zabrania się używania jednostki zasilania albo zasilacza sieciowego do ładowania akumulatorów lub urządzeń, które nie są do tego przeznaczone.

- Zasilacz sieciowy jednostki zasilającej podłączaj wyłącznie do gniazdka ze stykiem ochronnym.

Bezpieczeństwo elektryczne

- Przed podłączeniem zasilacza do gniazdka sieciowego upewnij się, że napięcie podane na etykiecie jest zgodne z napięciem elektrycznym w gniazdku.
- Podłączaj zasilacz sieciowy wyłącznie do prawidłowo uziemionego gniazdka sieciowego. Nie używaj przedłużaczy.
- Nie odłączaj zasilacza od gniazdka poprzez pociąganie za przewód zasilający. Postępowanie to stwarza ryzyko uszkodzenia zasilacza sieciowego lub gniazdka. Zasilacz odłączaj od gniazdka elektrycznego pociągając za wtyczkę.
- Nie kładź przewodu zasilacza na ostre przedmioty. Przestrzegaj, aby przewód zasilający nie wisiał przez krawędź stołu albo nie dotykał zagrzanej lub gorącej powierzchni.
- Zabronione jest stosowanie zasilacza sieciowego z uszkodzonym widelcem lub przewodem zasilającym. Wszelkie naprawy zasilacza należy powierzyć autoryzowanemu serwisowi.
- Zabrania się używania zasilacza sieciowego dostarczonego wraz z urządzeniem do innych celów.
- Zasilacz sieciowy i jego przewód zasilający utrzymuj w suchości.
- Przewodu zasilającego zasilacza sieciowego nie podłączaj ani nie odłączaj od gniazdka sieciowego mokrymi rękami.
- Nie odsłaniaj części elektrycznych odkurzacza lub akumulatora. Nie zawierają żadnych części, które można naprawić przez użytkownika. Serwis zlecaj wykwalifikowanym osobom.
- Aby nie dopuścić do ewentualnego porażenia prądem elektrycznym, nie opryskuj odkurzacza automatycznego, jednostki zasilającej albo zasilacza sieciowego wodą, ani nie zanurzaj go w wodzie lub innej cieczy.
- Jeżeli przez dłuższy czas nie będziesz korzystał z odkurzacza automatycznego, wyjmij z niego akumulator. Przed wyjęciem akumulatora upewnij się, czy odkurzacz automatyczny został odłączony od gniazdka elektrycznego i czy jest wyłączony wyłącznik główny.
- Nie używaj odkurzacza automatycznego, jeśli nie działa on prawidłowo, został uszkodzony lub zanurzony w wodzie.
- Aby zapobiec porażeniu prądem elektrycznym, nie naprawiaj odkurzacza automatycznego sam ani w żaden sposób go nie przerabiasz. Wszystkie naprawy należy zlecić do autoryzowanego punktu serwisowego. Otwarcie obudowy odkurzacza automatycznego przez użytkownika w okresie gwarancyjnym może skutkować utratą gwarancji.
- Przed przystąpieniem do czyszczenia lub konserwacji należy odłączyć odkurzacz automatyczny od gniazdka elektrycznego i wyłączyć wyłącznik główny urządzenia.

Bezpieczeństwo podczas obsługi

- Niniejszy odkurzacz automatyczny jest przeznaczony do użytku w gospodarstwach domowych, biurach i podobnego rodzaju pomieszczeniach. Nie korzystaj z niego w środowisku przemysłowym albo na zewnątrz.
- Odkurzacz automatyczny nie jest przeznaczony do odsysania wody, dlatego nie może być używany w wilgotnych lub mokrych pomieszczeniach, na przykład pralniach, łazienkach albo wokół basenu. Podczas kontaktu z wilgocią zniszczy się wyposażenie elektroniczne odkurzacza.
- Odkurzacz automatyczny nie stosuj do odkurzania:
 - zapalonych papierosów, palących się albo palnych przedmiotów, zapalek lub rozpalonego popiołu;
 - wody i innych cieczy;
 - ostrych przedmiotów, jakimi są np. czerepy, igrzy, szpilki itp.;
 - mąki, tynku i innych materiałów budowlanych;
 - większych kawałków papieru albo torebek plastikowych, które mogą lekko zablokować otwór ssący.
- Wystrzegaj się bezpośredniego działania promieni słonecznych na odkurzacz automatyczny i nie umieszczaj go w pobliżu otwartego płomienia lub urządzeń, które są źródłem ciepła.
- Nie używaj odkurzacza automatycznego w wąskich wywyższonych powierzchniach, np. stół, szafa itp. Jeżeli odkurzacz nie będzie miał dostatecznej przestrzeni do manewrów, może spaść i uszkodzić się.
- Odkurzacz automatyczny używaj wyłącznie z oryginalnymi akcesoriami producenta.
- Przed użyciem odkurzacza automatycznego upewnij się, że w pojemniku na kurz został poprawnie zainstalowany filtr wejściowy.
- Przed uruchomieniem odkurzacza automatycznego upewnij się, że drzwi wejściowe do twego mieszkania lub domu są zamknięte. Z powierzchni podłogowych usuń ubrania, papier, zabawki, lub przewody przedłużające i inne przedmioty, które odkurzacz mógłby zassać albo zaczeplić o nie. Zastony i firanki, które sięgają aż do podłogi, podnieś, by nie zostały zaczeplone przez odkurzacz.
- Na odkurzaczu automatycznym nie kładź żadnych przedmiotów ani nie stawaj na nim ani nie siadaj na nim.
- Jeżeli odkurzacz automatyczny pracuje, uważaj na dzieci i zwierzęta domowe.
- Dbaj o to, by podczas pracy odkurzacza automatycznego nie były blokowane otwory wylotu powietrza lub otwór ssący. W odwrotnym przypadku może dojść do uszkodzenia odkurzacza automatycznego.
- Podczas czyszczenia i konserwacji przestrzegaj wskazówek podanych w niniejszej instrukcji.

- Nie naciskaj na laserowy moduł nawigacyjny, ani nie próbuj podnosić jego pokryw. Ryzyko uszkodzenia modułu.
- Nie patrz w światło lampy UV nie celuj lampą UV w oczy.

Laser

- Czujnik laserowy spełnia wymagania klasy bezpieczeństwa laserowego zgodnie ze standardem EN 60825-1.
- Podczas używania, manipulacji i konserwacji odkurzacza automatycznego z czujnikiem laserowym zawsze przestrzegaj następujących wskazówek:
 - Przed przystąpieniem do jakiegokolwiek manipulacji wyłącz odkurzacz automatyczny za pomocą wyłącznika głównego.
 - Nie kieruj wiązki lasera w stronę osób.
 - Nie patrz do bezpośredniego lub odbitego promienia lasera.
 - Zabrania się wykonywania dostosowań lub napraw czujnika laserowego przez inne osoby lub podmioty niż w autoryzowanym serwisie.



Ostrzeżenie:

Nieprzestrzeganie wskazówek obsługi i konserwacji podanych w niniejszej instrukcji, może prowadzić do niebezpieczeństwa napromieniowania!

PL Odkurzacz automatyczny

Instrukcja obsługi

- Dziękujemy Państwu za zakup naszego produktu marki SENCOR i jesteśmy przekonani, że będą Państwo zadowoleni z używania urządzenia.
- Przed użyciem urządzenia, prosimy o dokładne zapoznanie się z niniejszą instrukcją, nawet jeżeli używasz produktu podobnego rodzaju. Urządzenie należy używać zgodnie z treścią niniejszej instrukcji obsługi. Zachowaj niniejszą instrukcję do zastosowania w przyszłości. Jeśli będziesz przekazywać urządzenie innej osobie, zapewnij, aby była załączona z urządzeniem niniejsza instrukcja obsługi. Minimum przez okres ustawowej rękojmi za wady produktu lub gwarancji na jakość zalecamy przechować oryginalne opakowanie transportowe, materiał opakowaniowy, paragon oraz potwierdzenie o zakresie odpowiedzialności, lub kartę gwarancyjną. Przed wysyłką urządzenia, zaleca się zapakować urządzenie w oryginalne opakowanie producenta.
- Rozpakuj uważnie urządzenie, zwracając przy tym uwagę, abyś nie wyrzucił żadnej części materiału opakowaniowego, zanim nie znajdziesz wszystkich części wyrobu.

OPIS ODKURZACZA I JEGO AKCESORIÓW

A1 Zderzak	na kurz
A2 Przycisk  (włączenia/ wyłączenia)	A17 Gniazdo do podłączenia złącza zasilacza sieciowego
A3 Wskaźnik Wi-Fi	A18 Włacznik główny
A4 Przycisk  (do domu)	A19 Filtr grubzy
A5 Laserowy moduł	A20 Filtr HEPA
A6 Przednie styki ładujące	A21 Filtr piankowy
A7 Lampa UV	A22 Przestrzeń wewnętrzna pojemnika na kurz
A8 Tyłne styki ładujące	A23 Pokrywa pojemnika na kurz
A9 Zamek do otwarcia pojemnika na kurz	A24 Pokrywa zbiorniczka na wodę
A10 Kółko przednie obrotowe	A25 Zbiorniczek na wodę
A11 Szczotki boczne	A26 Mop
A12 Pokrywa akumulatora	A27 Styki ładujące
A13 Kółeczka	A28 Kontrolka stanu ładowania
A14 Otwór ssący z szczotką obrotową	A29 Gniazdo do podłączenia złącza zasilacza sieciowego
A15 Pojemnik na kurz	A30 Zasilacz sieciowy (bez rysunku)
A16 Przycisk do wyjścia pojemnika	

PILOT ZDALNEGO STEROWANIA

B1 Przycisk włączenia/ wyłączenia	B6 Przycisk sprzątania w spirali
B2 Wyświetlacz	B7 Przycisk powrotu odkurzacza do stacji ładującej
B3 Przycisk mądrego sprzątania	B8 Przyciski kierunkowe
B4 Przycisk potwierdzenia/ uruchomienia odkurzacza	B9 Przycisk do ustawienia godzin
B5 Przycisk regulacji mocy ssania	B10 Przycisk ustawienia zaplanowanego sprzątania

ZASTOSOWANIE ORAZ WŁAŚCIWOŚCI ODKURZACZA AUTOMATYCZNEGO

- Odkurzacz automatyczny można używać do sprzątania wszystkich typów twardych podłóg, jakimi są podłogi drewniane albo laminowane, posadzki, podłogi winylowe itp., jak również dywanów z niskim włosiem. W trybie automatycznego sprzątania odkurzacz automatyczny efektywnie kombinuje różne drogi, w celu osiągnięcia optymalnego oczyszczenia całej powierzchni podłogowej.
- Otwór ssący efektywnie usuwa włosy, włosie zwierząt itp. Dwie boczne szczotki wirujące wyłuszczały nieczystości z trudno dostępnych miejsc wzdłuż ścian i mebli oraz z naroży. Gumowe kółka napędzane chronią podłogi przed zarysowaniem i potrafią pokonać przejściowe

listwy podłogowe do wysokości nawet 1,5 cm i wyjechać na dywan o wysokości 2 cm.

- Zderzak z czujnikiem pozwala na tłumione dojechanie odkurzacza aż do przeszkody i efektywnie posprząta wokół niej. Czujniki podczerwieni w przednim zderzaku zapobiegają kolizji odkurzacza automatycznego z przeszkodami. Bezpieczną pracę odkurzacza w pomieszczeniach, w których znajdują się schody, umożliwiają dolne czujniki przeciwpadkowi odkurzacza ze schodów.
- Do wygodnego sterowania służy pilot zdalnego sterowania, który umożliwia włączyć i wyłączyć odkurzacz, wprowadzić go do trybu sprzątania automatycznego, wysłać odkurzacz automatyczny do stacji ładującej ustawić zaplanowane sprzątanie.
- Odkurzacz wyposażony jest w funkcję tzw. GYRO MAPPING (orientacja w przestrzeni), która potrafi rozpoznać geometrię pomieszczenia, w której wykonuje sprzątanie i odkurzacz w ten sposób sprawniej wyyczyści podłogę. Odkurzacz ponadto wyposażony jest w nawigację laserową, przy pomocy której mapuje każde pomieszczenie i następnie rozpocznie systematycznie sprzątać. Obydwie funkcje są wbudowane i nie można nimi sterować.
- Odkurzacz wyposażony jest w światło UV-C, które usunie ewentualne organizmy zakaźne z wyczyszczonych powierzchni. Tym światłem nie świeć na osoby lub zwierzęta domowe.

PRZYGOTOWANIE ODKURZACZA AUTOMATYCZNEGO

- Wyjmij odkurzacz automatyczny oraz wszystkie akcesoria z opakowania. Skontroluj, czy wyjąłeś wszystkie części.
- Skontroluj, czy odkurzacz automatyczny lub jego akcesoria nie są uszkodzone.
- Usuń z odkurzacza automatycznego oraz akcesoriów folie ochronne.

Montaż bocznych szczotek wirujących

- Boczne szczotki wirujące są przeznaczone do gładkich powierzchni podłogowych i zapewniają efektywne sprzątanie w narożach i wzdłuż ścian oraz mebli.
- Odkurzacz odwróć stroną dolną do góry. Szczotki wirujące kolejno wcisnij z użyciem siły dokładnie na odpowiednie kotki. Dbaj jednocześnie o to, by znaki **L** i **R** były zgodne na szczotkach, tak samo jak na korpusie odkurzacza. Prawidłowe założenie pokrywy jest sygnalizowane kliknięciem. Odwróć odkurzacz do normalnej pozycji.
- Jeżeli będziesz używał odkurzacza do sprzątania pomieszczeń, w których znajdują się dywany, zdejmij boczne szczotki wirujące. Podczas demontażu postępuj w odwrotnej kolejności montażu.

Wkładanie i wyjmowanie akumulatora

- Odkurzacz automatyczny wyposażony jest w akumulator Li-Ion. Jeżeli akumulator zapakowany jest samodzielnie, należy go zainstalować przed pierwszym użyciem odkurzacza. Używaj wyłącznie oryginalnego typu akumulatora.
- Upewnij się, że odkurzacz jest wyłączony za pomocą wyłącznika głównego. Odkurzacz odwróć do góry dnem i odkręć pokrywę.
- Z pojemnika na akumulator wyjmij złącze odkurzacza. Do niego podłącz złącze akumulatora. Podłączenie akumulatora można wykonać tylko w jednym kierunku.
- Przykręć z powrotem pokrywę i odwróć odkurzacz z powrotem do pozycji roboczej.
- Wyjęcie akumulatora wykonasz w odwrotny sposób. Przed wyjęciem zawsze skontroluj, czy odkurzacz jest wyłączony za pomocą wyłącznika głównego. Do łatwiejszego wyjmowania akumulatora służy pasek tkaniny na korpusie akumulatora.
- Jeżeli nie będziesz korzystać z odkurzacza automatycznego przez dłuższy okres czasu, wyjmij z niego akumulator i pozostaw w suchym, chłodnym i chłodnym miejscu, poza zasięgiem dzieci.

UMIESZCZENIE STACJI ŁADUJĄCEJ

- Stacja ładująca służy do automatycznego ładowania akumulatora i odkurzacz musi mieć do niej dobry dostęp.
- Stację ładującą umieść przy ścianie na twardej, poziomej i suchej powierzchni w zasięgu gniazdka sieciowego. Dbaj o to, aby w zasięgu 1 m w lewo i w prawo oraz w odległości 2 m przed stacją nie znajdowały się schody albo przeszkody, które broniłyby odkurzaczowi wyszukiwać stację ładującą i pomyślnie zaparkować.
- Do gniazdka stacji ładującej podłącz złącze przewodu zasilającego zasilacza sieciowego i wtyczkę przewodu zasilającego wsuń do gniazdka elektrycznego. Przewód zasilający umieść tak, by nie nawijał się do szczołek czyszczących odkurzacza.
- Jeżeli nie będziesz korzystał z odkurzacza, odłącz stację ładującą od gniazdka sieciowego i umieść w suchym, czystym i chłodnym miejscu.

ŁADOWANIE ODKURZACZA AUTOMATYCZNEGO

- Odkurzacz można ładować tylko w stacji ładującej, którą odkurzacz automatycznie wyszuka po zakończeniu sprzątania albo jeżeli w zarejestruje niski stan naładowania akumulatora, albo można ładować go bezpośrednio poprzez podłączenie adaptera sieciowego do gniazdka po stronie odkurzacza automatycznego.
- Przed każdym ładowaniem upewnij się, że wyłącznik główny znajduje się w pozycji „I” (włączone). W przeciwnym razie nie można go naładować.

Pierwsze naładowanie odkurzacza

- Przed pierwszym użyciem należy odkurzacz automatyczny w pełni naładować.
- Zostaw odkurzacz do naładowania przez 12 godzin. Zalecamy ładować go bezpośrednio przez podłączenie złącza zasilacza sieciowego.
- Aby wydłużyć żywotność wbudowanego akumulatora, zostawić odkurzacz w pełni wyładować przed jego ponownym ładowaniem.

Ładowanie w stacji ładującej

- Upewnij się, że stacja ładująca jest umieszczona i podłączona poprawnie do gniazdka elektrycznego zgodnie z rozdziałem Umieszczenie stacji ładującej.
- Przelącz wyłącznik główny do pozycji „I” (włączone).
- Chwyć odkurzacz i ręcznie wóź go do stacji ładującej tak, by połączyły się styki ładujące w dolnej części odkurzacza ze stykami ładującymi stacji ładującej. Po połączeniu styków rozpocznie się proces ładowania.

Bezpośrednie ładowanie z zasilacza sieciowego

Odkurzacz można ładować bezpośrednio przez podłączenie złącza zasilacza sieciowego do gniazdka po stronie odkurzacza. Wtyczkę zasilacza sieciowego podłącz do gniazdka sieciowego.

Ładowanie automatyczne

- Z funkcji ładowania automatycznego korzysta odkurzacz automatyczny po każdym zakończeniu sprzątania i w przypadkach, kiedy podczas sprzątania wykryje niski stan wbudowanego akumulatora.
- Odkurzacz automatyczny zacznie aktywnie szukać stacji ładującej. Ważne więc jest, by nieustannie podłączona była do źródła zasilania i była dostępna dla odkurzacza, w celu jego zaparkowania.
- Po zaparkowaniu w stacji ładującej rozpocznie się cykl ładowania. Pełne naładowanie trwa około 4 do 6 godzin. Rzeczywisty stan ładowania zależy jest od stanu akumulatora przy rozpoczęciu ładowania.
- W pełni naładowany akumulator zapewni nawet 120 minut pracy.
- Podczas ładowania zapalona jest kontrolka stanu naładowania w stacji ładującej. Po osiągnięciu całkowitego naładowania, kontrolka zgaśnie i proces ładowania zostanie automatycznie zakończony.
- Jeżeli dojdzie do przerwania połączenia styków ładujących podczas cyklu ładującego, odkurzacz oddali się od stacji ładującej i sam w niej z powrotem zaparkuje w celu wznowienia procesu, o ile mu w tym nie przeszkadzają przeszkody.
- Jeżeli dojdzie do przerwy w dostawie energii elektrycznej, cykl ładowania zostanie przerwany i kontynuowany będzie po wznowieniu dostawy energii.

- W przypadku przekroczenia maksymalnego natężenia prądu ładowania, stacja ładująca automatycznie przerwie cykl ładowania.



Notatka:

Jeżeli dojdzie do pełnego wyładowania odkurzacza automatycznego, np. z powodu, że odkurzacz nie znalazł albo nie był w stanie zaparkować w stacji ładującej, trzeba umieścić go w stacji ładującej.



Notatka:

Proces sprzątania możesz kiedykolwiek przerwać naciśnięciem przycisku  na pilocie zdalnego sterowania albo wysłaniem rozkazu z aplikacji. Odkurzacz zakończy sprzątanie, wyszuka stację ładującą i zaparkuje w niej.

PILOT ZDALNEGO STEROWANIA

- Wciśnięciem poluzuj zapadkę pokrywę znajdującą się na tylnej stronie pilota zdalnego i zdejmij pokrywę.
- Do pilota zdalnego sterowania włoż 2 szt. baterii typu AAA (1,5 V). Podczas wkładania baterii zadbaj o poprawną biegunowość, która podana jest w środku pojemnika do baterii. Zakrój i zatrasnij z powrotem pokrywę.
- Jeżeli baterie są wyładowane, wymień na nowe. Nie kombinuj różnego typu baterii albo starych baterii z nowymi.
- Zasięg pilota zdalnego sterowania wynosi około 6 m.
- Podczas wymiany wyjmij najpierw starą baterię, a następnie wóź nową.



Notatka:

Nigdy nie kombinuj używanych i nowych baterii albo baterii różnego typu.

EKSPLOATACJA ODKURZACZA AUTOMATYCZNEGO





Notatka:

Przed uruchomieniem odkurzacza automatycznego, należy skontrolować, czy w odkurzacz znajduje się pojemnik na kurz i filtr HEPA albo końcówka do wycierania.

Włączenie odkurzacza automatycznego

- Przelącz wyłącznik główny do pozycji I (włączone), po czym nastąpi włączenie odkurzacza.
- Naciśnij przycisk  na odkurzacz albo na pilocie zdalnego sterowania i odkurzacz zostanie uruchomiony.

Przerwanie sprzątania

- Naciśnij przycisk  na odkurzacz albo na pilocie zdalnego sterowania i praca odkurzacza zostanie przerwana. Do wznowienia pracy odkurzacza naciśnij ponownie przycisk .

Tryb snu

- Tryb snu służy do oszczędzania pojemności akumulatora. Odkurzacz zostanie wprowadzony w tryb snu, automatycznie po trzech minutach nieczynności.
- Do obudzenia odkurzacza z trybu snu do trybu czuwania wciśnij przycisk  na odkurzacz albo przycisk sterujący na pilocie zdalnego sterowania.



Notatka:

Jeżeli odkurzacz znajduje się w trybie snu, nie można go obudzić przy pomocy aplikacji w telefonie komórkowym. W trybie snu reaguje wyłącznie na przycisk .

Wyłączenie odkurzacza automatycznego

- Jeżeli chcesz odkurzacz zupełnie wyłączyć, przelącz wyłącznik główny do pozycji O (wyłączone). W wyłączonym stanie odkurzacz nie reaguje na żaden z przycisków.

WYBÓR TRYBU SPRZĄTANIA ODKURZACZA AUTOMATYCZNEGO

- Przed rozpoczęciem sprzątania upewnij się, że drzwi wejściowe do twojego mieszkania lub domu są zamknięte. Usurń z powierzchni podłogowych ubrania, papier, zabawki, albo przewody przedłużające i inne przedmioty, które mógł by odkurzacz zassać albo zaczepić. Zastony i firanki, które sięgają aż do podłogi, podnieś, by nie zostały zaczepione przez odkurzacz.



Rada:

Podczas pierwszego sprzątania w nowym środowisku należy uważnie śledzić ruch odkurzacza. Możesz tak rozpoznać problematyczne przeszkody i usunąć je dla kolejnego razu.

Tryb sprzątania smart







- Naciśnij przycisk  na pilocie zdalnego sterowania. Odkurzacz przejdzie do trybu sprzątania smart, w którym odkurzy sprząta w kształcie litery „S” w zależności od parametru pomieszczenia. Kiedy tylko odkurzacz automatycznie zakończy sprzątanie, wyszuka stację ładującą i zaparkuje w niej.

Tryb sprzątania w spirali

- Naciśnij przycisk  na pilocie zdalnego sterowania. Odkurzacz wejdzie do trybu sprzątania w spirali. Swą pozycję ustali punktem wyjściowym i rozpocznie odkurzenie w kęgach w kierunku wskaźówek zegara. Promień stopniowo zwiększa aż do maksymalnego zasięgu 1,5 m. Potem odwróci się o 180° i rozpocznie zmniejszanie promienia w kierunku wskaźówek zegara aż do punktu wyjściowego.
- Jeżeli odkurzacz podczas sprzątania uderzy w przeszkodę, obróci się o 180° i będzie kontynuował sprzątanie z nowego punktu wyjściowego.
- Nie używaj niniejszego trybu, jeżeli odkurzacz umieszczony jest w pobliżu albo bezpośrednio w rogu pomieszczenia. Ryzyko uwięzienia urządzenia. W takim razie dojdzie do automatycznego anulowania sprzątania po około 2 aż 3 minutach.

UŻYWANIE ODKURZACZA (ZE ZDALNYM STEROWANIEM)

Ustawianie zegara











1. Naciśnij przycisk .
2. Za pomocą przycisków kierunkowych ustaw godziny i minuty. Przyciskami   ustawiasz wartość liczbową, przyciskami   przełączasz pomiędzy godzinami i minutami.
3. W celu potwierdzenia naciśnij przycisk .



Notatka:

Zalecamy ustawić zegar według rzeczywistego czasu.

Planowanie sprzątania

1. Naciśnij przycisk . Na wyświetlaczu zapali się ikona .
2. Przyciskami kierunkowymi ustaw czas, kiedy ma zostać rozpoczęte zaplanowane sprzątanie. Przyciskami   ustawiasz wartość liczbową, przyciskami   przełączasz pomiędzy godzinami i minutami.
3. W celu potwierdzenia naciśnij przycisk . Ustawienia zostaną zapisane i na wyświetlaczu zapali się ikona .
4. Odkurzacz automatyczny uruchomi się i rozpocznie sprzątanie w ustalonym czasie.
5. Jeżeli chcesz anulować ustawienie, naciśnij przycisk  przez 3 sekundy i ikona  z zniknie z wyświetlacza.

USTAWIENIE MOCY SSANIA

- Naciśnij przycisk  do ustawienia mocy ssania. Możesz ustawić zwykłą moc ssania i wysoką moc ssania.

PRZYCISKI KIERUNKOWE

Kiedy odkurzacz znajduje się w trybie czuwania, służą przyciski kierunkowe do jego ruchu, i to następująco:

- ▲ ruch do przodu
- ◀ odwrócenie o 180°
- ▲ skrócenie w lewo
- ▶ skrócenie w prawo

Zwolnieniem przycisku ruch odkurzacza zatrzyma się i ten przełączy się do trybu czuwania.



Notatka:

W trybie ustawiania zegara i ustawiania czasu zaplanowanego sprzątania

JEDNOSTKA MOPA

Jednostka mopa używana jest do wycierania gładkich powierzchni podłogowych. Zbiorniczek na wodę wyposażony jest w elektronicznie sterowaną pompę wodną, która automatycznie dawkuje wodę na mop i także zatrzyma dawkowanie wody po zakończeniu sprzątania tak, by woda nie wyciekła na podłogę albo na stację ładującą.



Ostrzeżenie:

Używaj wyłączanie jednostki mopa przeznaczonego dla tego typu odkurzacza automatycznego. Nie używaj odkurzacza bez przymocowanego mopa. Jednostka mopa nie jest przeznaczona do sprzątania dywanów.

1. Usuń pokrywę zbiorniczka i wlej do niego wodę.
2. Namocz mop w czystej wodzie i wyżyłmaj go. Tym przyspieszysz proces zmaczania.
3. Załóż mop na jednostce do mopowania. Dzięki rzepu mop łatwo przyczepi się do jednostki mopa.
4. Jednostkę mopa włóż do odkurzacza.



Ostrzeżenie:

Jednostkę mopa wyjmij z odkurzacza, jeżeli będziesz go ładował.

STEROWANIE ZA POŚREDNICTWEM APLIKACJI SENCOR HOME

- Odkurzaczem automatycznym można sterować za pomocą aplikacji Sencor HOME.
- Pobierz aplikację do swojego smartfona, wykonaj rejestrację i steruj odkurzaczem automatycznym za pośrednictwem aplikacji. Aplikacja umożliwia wybór trybu sprzątania, zatrzymania sprzątania i powrotu do stacji ładującej, oferuje wykaz dot. czasu sprzątania i stanu odkurzacza.



Notatka:

Odkurzacza automatyczny obsługuje Wi-Fi z pasmem częstotliwości 2,4 GHz. Jeżeli nie jesteś pewien wyboru, z których standardów korzysta twoja sieć Wi-Fi oraz router, zwróć się do swego dostawcy usług internetowych lub producenta routera.



- Jeżeli zainstalowałeś już aplikację, dodaj odkurzacz automatyczny do swoich urządzeń.

Dodanie odkurzacza automatycznego do listy urządzeń za pomocą QR kodu.

- Odkurzacz automatyczny możesz dodać do aplikacji SENCOR HOME także za pośrednictwem podanego kodu QR. Na stronie głównej aplikacji kliknij ikonę „+”, a na ekranie „Dodaj urządzenie#” kliknij ikonę  znajdującą się w prawym górnym rogu.

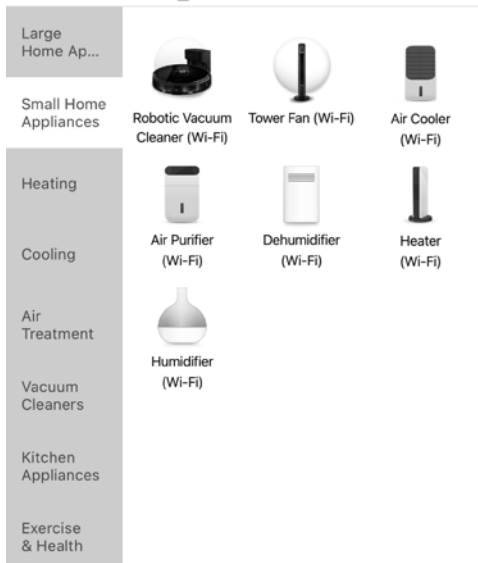

Kod QR do dodania panelu sterowania odkurzaczem do aplikacji Sencor HOME



Ręcznie dodanie odkurzacza automatycznego do listy urządzeń

1. Na ekranie głównym kliknij na „Dodaj urządzenie” albo na „+” w prawym górnym rogu.
2. Pokaże się ekran z kategoriami urządzeń i spisem urządzeń.
3. Kliknij na „Odkurzacze automatyczne” i z listy produktów wybierz „Odkurzacz automatyczny (Wi-Fi)”.
4. Na kolejnym ekranie wybierz sieć Wi-Fi. Wybierz sieć 2,4 GHz, hasło i kliknij przycisk „Dalej”. Upewnij się, czy odkurzacz automatyczny jest gotowy do parowania. Ważne jest, by odkurzacz automatyczny był podłączony do źródła zasilania i znajdował się w trybie czuwania. Wi-Fi kontrolka szybko miga.
5. W aplikacji potwierdź, że ikona Wi-Fi miga szybko. Upewnij się, że na górnej prawej stronie został wybrany „Tryb AP”. Następnie kliknij przycisk „Dalej”. Jeśli ustawiony jest „Tryb EZ”, kliknij go i wybierz „Tryb AP”. Ponownie wybierz sieć Wi-Fi – patrz poprzedni opis.
6. Odkurzacz zostanie automatycznie dodany do listy urządzeń. Na wyświetlaczu rozświeci się ikona Wi-Fi.
7. Na ekranie głównym w liście urządzeń, kliknij na ikonę odkurzacza i wejdź do sterowania urządzeniem.

KONSERWACJA I CZYSZCZENIE

- Przed czyszczeniem zawsze wyłącz odkurzacz wyłącznikiem głównym.

- Do czyszczenia urządzenia nie stosuj ściernych środków czyszczących, rozcieńczalników itp.
- Zaniedbywanie czyszczenia i konserwacji może negatywnie wpływać na działanie odkurzacza i prowadzić do obniżenia jego mocy.

Pojemnik na kurz i filtry

Pojemnik na kurz opróżnij po każdym użyciu i regularnie go czyść.

1. Wyjmij pojemnik na kurz z odkurzacza, otwórz go i wysyp jego zawartość. W celu zachowania zasad higieny, zalecamy wykonać tę czynność poza pomieszczeniem mieszkalnym.
2. Wyjmij gruby filtr z pojemnika – patrz rysunek **C1**.
3. Otwórz pokrywę i wyjmij filtr HEPA z piankowym filtrem – patrz rysunek **C2**.
4. Pojemnik na kurz wyczyść wilgotną szmatką. Jeżeli jest mocno zanieczyszczony umyj go pod bieżącą wodą i dobrze wysusz.
5. Filtrami postukaj i ostrożnie usuń nieczystości. Skontroluj, czy nie są uszkodzone lub nadmiernie zużyte. W razie zużycia zastąp je nowymi.



Ostrzeżenie:

Nie myj filtrów w wodzie. Ryzyko uszkodzenia.

6. Włóż filtry ponownie w swoje miejsca.
7. Zamknij pojemnik na kurz i umieść go w odkurzacz.



Ostrzeżenie:

Przed ponownym uruchomieniem odkurzacza, skontroluj, czy filtry znajdują się w swoim miejscu. W odwrotnym przypadku może dojść do uszkodzenia odkurzacza automatycznego.

Jednostka mopa

Jednostkę mopa wyczyść po każdym użyciu. Należy wyłączyć resztę wody i zostawić do wysuszenia, aby zapobiec powstaniu niepożądanych organizmów.

1. Zdejmij mop i wypierz go ręcznie w letniej wodzie z dodatkiem małej ilości delikatnego proszku do prania i zostaw swobodnie uschnąć.
2. Otwórz pokrywę i wylej resztę wody ze zbiorniczka.
3. Zostaw pokrywę otwartą, by zbiorniczek mógł wyschnąć.
4. Powierzchnię zewnętrzną zbiorniczka wytrzyj delikatnie zwilżoną ściereczką i następnie wytrzyj do sucha.

Centralna szczotka obrotowa

- Naciśnij bezpieczniki pokrywę środkowej szczotki obrotowej i wyjmij ją z odkurzacza – patrz rysunek **D**.
- Suchą szmatką wyczyść przestrzeń, w której była umieszczona szczotka wirująca. Skontroluj i wyczyść otwór ssący. Zanieczyszczenia i kurz osadzający się wokół otworu ssącego mogą zmniejszać moc ssania odkurzacza.
- Ze szczotki wirującej usuń wszystkie zanieczyszczenia (kurz, nawinięte włosy, włosie zwierząt itp.).
- Szczotkę obrotową włóż z powrotem do pokrywki i potem do odkurzacza.

Boczne szczotki wirujące

- Zdemontuj boczne szczotki wirujące wyciągając je do góry. Z miejsca, w którym znajdują się szczotki usunąć wszelkie zanieczyszczenia.
- Usuń wszelkie zanieczyszczenia ze szczotek. Jeżeli jest to konieczne, umyj szczotki pod bieżącą wodą. Jeżeli włosie szczotek uległo deformacji podczas eksploatacji urządzenia, należy je zanurzyć w ciepłej w celu nadania pierwotnego kształtu. Szczotki muszą być suche przed ponownym zamontowaniem do odkurzacza.
- Po wyczyszczeniu przymocuj je z powrotem.



Notatka:

Szczotki ulegają zużyciu podczas eksploatacji odkurzacza. Po pewnym czasie należy szczotki wymienić za nowe. W celu zamawiania nowych szczotek należy skontaktować się ze sprzedawcą lub autoryzowanym punktem serwisowym.

Kompletny odkurzacz automatyczny

- Powierzchnię odkurzacza regularnie wycieraj miękką suchą szmatką.
- Co najmniej raz na tydzień albo częściej wyczyść kółko przednie, napędzane kółko, otwór ssący, szczotkę wirującą oraz czujniki dolne.
- Z przedniego kółka obrotowego i napędzanych kółek w pierwszej kolejności usuń większe zanieczyszczenia. Następnie wyczyść je po całym ich obwodzie lekko zwilżoną szmatką i wytrzyj do sucha. Nie zapomnij wytrzeć również przesterzi wokół kółek.
- Czujniki znajdujące się pod spodem odkurzacza, należy wyczyścić suchą miękką ściereczką lub kosmetycznymi patyczkami.

Przechowywanie

- Jeżeli przez dłuższy czas nie będziesz korzystał z odkurzacza, wykonaj następujące:
- Wyczyść odkurzacz zgodnie z rozdziałem KONSERWACJA I CZYSZCZENIE.
- Zalecamy wykonywać ładowanie odkurzacza co 3 miesiące, aby przedłużyć żywotność wbudowanego akumulatora.

ROZWIĄZYWANIE PROBLEMÓW

Problem	Przyczyna	Rozwiązanie
Odkurzacz nie ładuje się.	Styki ładujące nie dotykają się.	Upewnij się, że styki dotykają się podczas wkładania odkurzacza do stacji ładującej.
	Stacja ładująca odłączona jest od źródła zasilania.	Podłącz zasilacz sieciowy do gniazdka i zostaw stację ładującą na stałe podłączoną.
Odkurzacz utknął w jednym miejscu.	Odkurzacz zapętlit się w przewodach/ kablach na podłodze, w firance albo innych przedmiotach obcych na dywanie.	Odkurzacz zawsze próbuje zwolnić się sam, jednak zalecamy jego ręczne zwolnienie z miejsca zablokowania.
Odkurzacz wrócił do stacji ładującej przed zakończeniem sprzątania.	Odkurzacz wykrył niski stan naładowania akumulatora i automatycznie wrócił do stacji, w celu naładowania.	Jest to normalne zjawisko. Zostaw odkurzacz do naładowania.
Odkurzacz nie wykonuje sprzątania automatycznie, jak ma zaplanowane.	Odkurzacz nie jest wyłączony i nie może wykonać sprzątania, jak ma zaplanowane.	Włącz odkurzacz.
	Odkurzacz jest prawie wyładowany.	Zostaw odkurzacz do naładowania.
	Odkurzacz utknął albo zablokowany jest przedmiotem obcym.	Wyłącz odkurzacz, opróżnij pojemnik na kurz. Odwróć odkurzacz i usuń nieczystości z kółek oraz szczotek.

Pilot zdalnego sterowania nie działa. (Zalecana odległość wynosi 5 m.)	Baterie są wyładowane	Wymień baterie w pilocie zdalnego sterowania.
	Odkurzacz jest prawie wyładowany.	Zostaw odkurzacz do naładowania.
	Odbiornik sygnału ze zdalnego sterowania do odkurzacza albo nadajnik sygnału na pilocie zdalnego sterowania jest zablokowany lub zanieczyszczony.	Wytrzyj odbiornik i nadajnik sygnału miękką ściereczką.
	Sygnał z pilota zdalnego sterowania jest zakłócony innym urządzeniem w jego bliskości.	Nie używaj pilota zdalnego sterowania w pobliżu urządzeń z sygnałem podczewieni.
Kiedy tylko odkurzacz pracuje, dochodzi do pomijania odkurzanych miejsc, jego droga jest chaotyczna, ma przeciwny kierunek, w aplikacji mapa pokazuje niedokładności i nie jest zmieniona.	Podłoga jest zbyt śliska, kółeczko środkowe ślizga się po podłodze i odkurzacz przejeżdża niskie przeszkody, progi i listwy i to wpływa na jego decyzje o przesterzeniu sprzątania w całym domu.	Zalecamy zamknąć drzwi w poszczególnych pomieszczeniach i zostawić posprzątać je samodzielnie. Odkurzacz wyposażony jest w funkcje automatycznej identyfikacji jednego pomieszczenia. Wróć z powrotem w swoje miejsce.
	Podłoga jest nawoskowana i wypolerowana albo zbyt gładka, co zmniejsza tarcie pomiędzy kółkami i podłogą.	Zalecamy wyczyścić podłogę po polakierowaniu.
	Kable, przedmioty obce na podłodze mają wpływ na pracę odkurzacza.	Zanim włączysz odkurzacz ważnym jest usunięcie z podłogi kabli, pantofli, zabawek i innych przedmiotów obcych, w celu zmniejszenia ilości przeszkód, które odkurzacz musiał by omijać.

DANE TECHNICZNE

Odkurzacz automatyczny

Wymiary (średnica × wysokość).....	330×101 mm
Masa	3,1 kg
Czas pracy na jedno naładowanie	do 120 min
Pojemność pojemnika kurzu.....	600 ml
Pojemność pojemnika na wodę	350 ml
Błąd czujnika laserowego.....

Zasilacz

Znamienny zakres napięcia	100–240 V ~
Częstotliwość znamionowa	50–60 Hz
Wyjście	19 V prąd stały 0,6 A

Akumulator

Typ.....	Li-ion / 14,4 V / 2 600 mAh
Czas ładowania.....	4-6 godz.

Podstawa ładująca

Wejście.....	19 V prąd stały 0,6 A
Wyjście	19 V prąd stały 0,6 A

Deklarowana wartość emisji hałasu jest niższa od 75 dB (A), co oznacza poziom mocy akustycznej A w stosunku do referencyjnej mocy akustycznej 1 pW.



Stopień ochrony przed porażeniem prądem:

Klasa II – Ochrona przed porażeniem prądem elektrycznym zabezpiecza podwójna lub wzmocniona izolacja.



Urządzenie klasy ochrony III: urządzenie jest zaprojektowane dla niskiego bezpiecznego napięcia. Ochrona przed porażeniem prądem elektrycznym jest zagwarantowana bardzo niskim napięciem znamionowym.



Wyrób jest przeznaczony wyłącznie do użytku w gospodarstwach domowych. Wyrób nie jest przeznaczony do użytku na zewnątrz.

WYJAŚNIENIE POJĘĆ TECHNICZNYCH

Klasa czujnika laserowego:

Lasery o niskiej mocy lub lasery okapturzone. Bezpieczne dla patrzenia okiem przez czas 100 s i z użyciem urządzeń optycznych.

UTYLIZACJA ZUŻYTYCH AKUMULATORÓW

Przed oddaniem wyrobu w określonym miejscu zbiorczym zapewnić trzeba, by wyjęty został z niego akumulator. Przed wyjęciem akumulatora wyłącz odkurzacz wyłącznikiem głównym. Akumulator odłącz przy użyciu procedury w odwrotnej kolejności niż podanej w rozdziale WKŁADANIE I WYJMOWANIE AKUMULATORA.



Symbol ten oznacza, że zastosowane akumulatory i baterie nie można usuwać do odpadu komunalnego. Utylizację akumulatorów i baterii należy wykonywać w punktach zbioru przeznaczonych do tego celu. Poprawna utylizacja akumulatorów i baterii pomaga w profilaktyce negatywnych wpływów na środowisko naturalne i zdrowie ludzi.

Utylizacja w krajach poza Unię Europejską

Symbol ten obowiązuje w Unii Europejskiej. Utylizacja niniejszego urządzenia wymaga uzyskania w lokalnych urzędach lub od swego sprzedawcy, potrzebnych informacji dot. poprawnej utylizacji

WSKAZÓWKI I INFORMACJE DOTYCZĄCE POSTĘPOWANIA ZE ZUŻYTYM OPAKOWANIEM

Zużyty materiał opakowaniowy oddać w miejscu wyznaczonym przez władze lokalne do zbiórki odpadów.

LIKWIDACJA ZUŻYTYCH URZĄDZEŃ ELEKTRYCZNYCH I ELEKTRONICZNYCH



Niniejszy symbol na produktach lub towarzyszących dokumentach oznacza, iż zużytych produktów elektrycznych lub elektronicznych nie wolno wyrzucać do zwykłego odpadu komunalnego. Do poprawnej utylizacji, renowacji i recyklingu przekaż produkty do specjalistycznych punktów zbiórki odpadów. W niektórych krajach Unii Europejskiej lub innych krajach w Europie można przekazać zużyte urządzenie sprzedawcy detaliczemu przy zakupie innego nowego podobnego urządzenia. Poprawną likwidacją niniejszego produktu pomożesz zachować cenne źródła naturalne i wesprzeć prewencję potencjalnych negatywnych wpływów na środowisko naturalne i zdrowie ludzkie, co mogły by być następstwem niepoprawnej likwidacji odpadów. Aby uzyskać więcej informacji, skontaktuj się z lokalnymi władzami lub punktem selektywnej zbiórki odpadów. Przy niewłaściwej utylizacji tego rodzaju odpadów mogą zostać nałożone grzywny zgodnie z przepisami krajowymi.

Dla podmiotów gospodarczych na terenie Unii Europejskiej

Przed przystąpieniem do utylizacji urządzeń elektrycznych lub elektronicznych, uzyskaj potrzebne informacje od swego sprzedawcy lub dostawcy.

Utylizacja w krajach poza Unię Europejską

Symbol ten obowiązuje w Unii Europejskiej. Przed przystąpieniem do utylizacji produktu, zażądaj w lokalnych urzędach lub od sprzedawcy potrzebnych informacji o poprawnym sposobie utylizacji.



Niniejszy produkt spełnia wszelkie właściwe podstawowe wymagania dyrektywy EU, które dotyczą produktu.

Niniejszym SENCOR oświadcza, że typ urządzenia radiowego SRV 9150WH spełnia wytyczne dyrektywy 2014/53/EU. Zpełny tekst UE deklaracji zgodności jest do dyspozycji na stronie internetowej www.sencor.eu.

