

SENCOR®

SVC 9879BK



ODKURZACZ PIONOWY 4 W 1
Tłumaczenie oryginalnej instrukcji



SENCOR®

SVC 9879BK



A

1

2

3

4

5

6

7

8

9

10

11

12

13

14

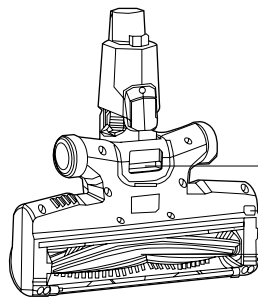
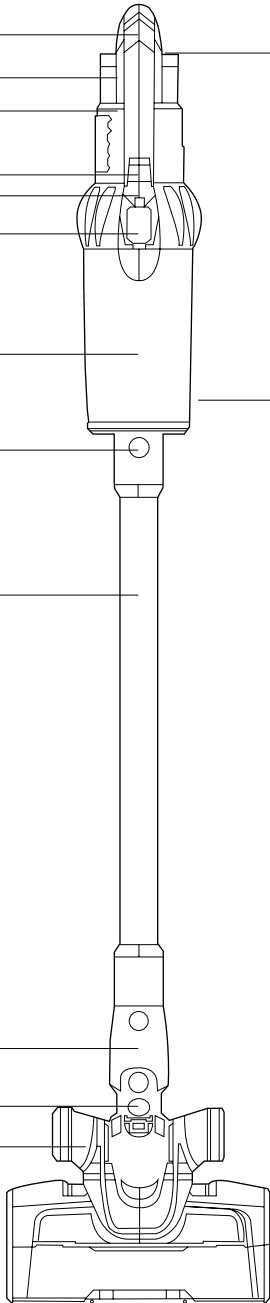

15

16

17A



17B

A

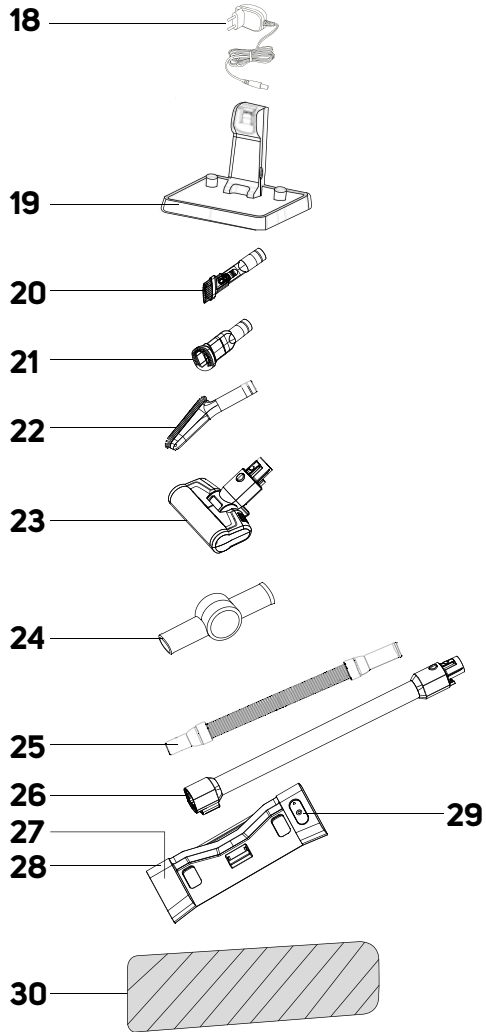

C

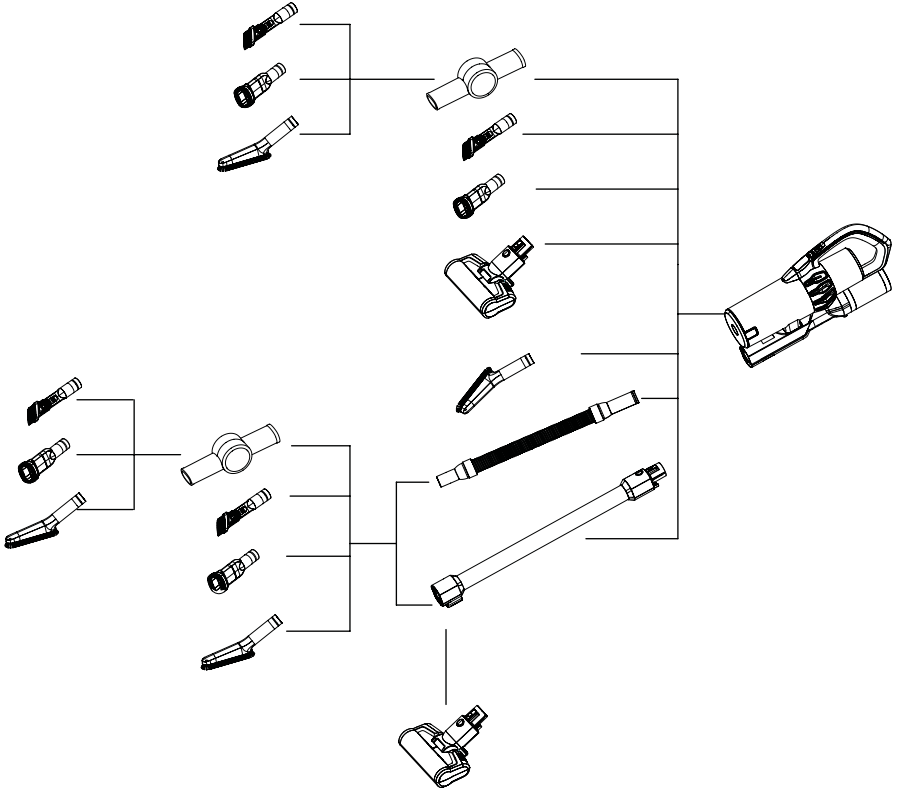

D

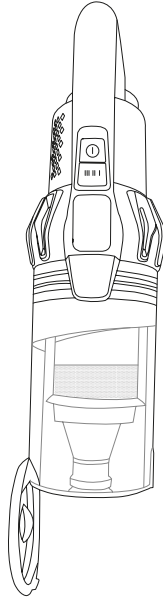

E1

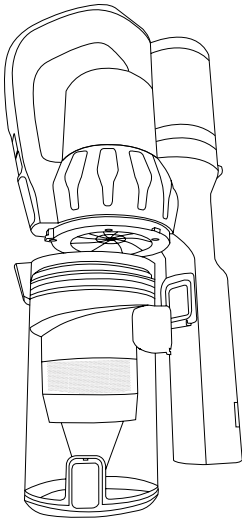

E2

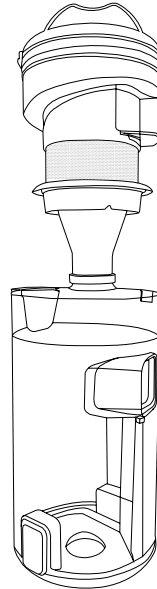

F

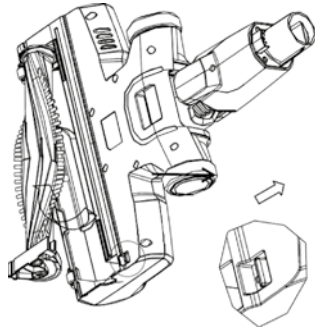

G

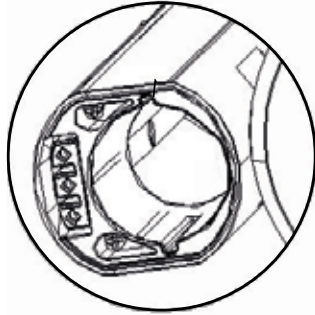

PL Odkurzacz pionowy 4 w 1

Ważne instrukcje dotyczące bezpieczeństwa

PRZECZYTAJ UWAŻNIE I ZACHOWAJ W CELU SKORZYSTANIA W PRZYSZŁOŚCI.

- Niniejszy odkurzacz mogą obsługiwać dzieci w wieku 8 lat oraz starsze lub osoby z obniżonymi fizycznymi, zmysłowymi lub psychicznymi zdolnościami lub też z niedostatecznymi doświadczeniami lub wiedzą, o ile znajdują się pod nadzorem, lub jeśli zostały pouczone o tym, jak obchodzić się z nim w bezpieczny sposób i rozumiejące potencjalne niebezpieczeństwa.
- Dzieci nie mogą bawić się produktem. Czyszczenia i konserwacji nie mogą dokonywać dzieci, nad którymi nie jest sprawowany nadzór.



OSTRZEŻENIE:

Niniejsze urządzenie zawiera światło UV-C. Nie patrz w światło lampy UV-C ani nie celuj lampą UV-C w oczy.

- Jeżeli zasilacz jest uszkodzony należy zastąpić go oryginalnym typem. Wszelkie naprawy zasilacza należy powierzyć autoryzowanemu serwisowi. Zabrania się używania urządzenia z uszkodzonym zasilaczem.



OSTRZEŻENIE:

Wystrzegaj się kontaktu z wirującymi częściami akcesoriów ręcznych odkurzacza. Grozi ryzyko zaczepienia o te części i możliwe skaleczenie. Używaj odkurzacza wyłącznie z oryginalnym zasilaczem, stacją ładującą i akcesoriami, które zostały wraz z nim dostarczone.

- Niniejszy odkurzacz jest przeznaczony do użytku w gospodarstwach domowych, biurach oraz w pomieszczeniach podobnego rodzaju. Nie korzystaj z niego w środowisku przemysłowym.
- Nie narażaj odkurzacza na bezpośrednie działanie promieni słonecznych i nie umieszczaj go w pobliżu otwartego płomienia lub urządzeń, które są źródłem ciepła.
- Przed podłączeniem zasilacza do gniazdka sieciowego upewnij się, że napięcie podane na etykiecie jest zgodne z napięciem elektrycznym w gniazdku.
- Uważaj, by przewód zasilający zasilacza sieciowego nie dotykał gorących powierzchni lub ostrych przedmiotów. Umieść przewód zasilający zasilacza tak, aby nie można było potykać się o niego.
- Odkurzacz a ni jego zasilacza sieciowego nie zanurzaj w wodzie ani innej cieczy oraz nie myj go pod ciekącą wodą.
- Przed włączeniem odkurzacza upewnij, że jest poprawnie zmontowany i wszystkie filtry wlotowe i wylotowe są zainstalowane na swoim miejscu.
- Przestrzegaj, aby podczas pracy odkurzacza nie były zablokowane otwory wylotu powietrza lub otwór ssący.
- Odkurzacz nie stosuj do odkurzania:
 - zapalonych papierosów, palących się przedmiotów, zapalek lub rozpalonego popiołu;
 - wody i innych cieczy;
 - substancji palnych albo lotnych;
 - ostrych przedmiotów, np. czerepy, igły, szpilki itp.;
 - mąki, tynku, cementu i innych materiałów budowlanych;
 - większych kawałków papieru albo torebek plastikowych, które z łatwością mogą zablokować otwór ssący.
- Podczas odkurzania niektórych rodzajów podłóg lub wykładzin podłogowych może dojść do wyładowania elektrostatycznego, które nie jest niebezpieczne dla użytkownika.
- Odkurzacz zawsze wyłącz, jeżeli pozostawisz go bez nadzoru albo po zakończeniu korzystania z niego oraz przed czyszczeniem.
- Przed czyszczeniem i po zakończeniu ładowania odłącz zasilacz od gniazdka.
- Zasilacz sieciowy odłączaj od gniazdka sieciowego poprzez pociąganie za wtyczkę, a nie za przewód zasilający. Inaczej mogłoby dojść do uszkodzenia zasilacza lub gniazdka.
- Jeżeli zasilacz sieciowy jest uszkodzony, należy zastąpić go oryginalnym typem. Wszelkie naprawy zasilacza należy powierzyć autoryzowanemu serwisowi.
- Nie używaj odkurzacza, jeśli nie działa prawidłowo, został uszkodzony lub zanurzony w wodzie.
- Zabrania się wykonywania napraw odkurzacza we własnym zakresie lub dokonywania jakichkolwiek modyfikacji lub dostosowań. Wszelkie naprawy należy przekazać do wykonania w autoryzowanym punkcie serwisowym. Ingerując w urządzenie narażasz się na ryzyko utraty ustawowego prawa rękojmi za wady lub utratę gwarancji jakości.

PL Odkurzacz pionowy 4 w 1

Instrukcja obsługi

- Dziękujemy Państwu za zakup naszego produktu marki SENCOR. Jesteśmy przekonani, że będą Państwo zadowoleni z urządzenia.
- Przed przystąpieniem do eksploatacji urządzenia, prosimy o zapoznanie się z instrukcją obsługi, również w przypadku, gdy znają Państwo sposób obsługi urządzenia podobnego typu. Urządzenia należy używać zgodnie z treścią niniejszej instrukcji obsługi. Zachowaj niniejszą instrukcję do zastosowania w przyszłości.
- Minimum przez okres ustawowej rękojmi za wady produktu lub gwarancji na jakość zalecamy przechować oryginalne opakowanie transportowe, materiał opakowaniowy, paragon oraz potwierdzenie o zakresie odpowiedzialności, lub kartę gwarancyjną. Przed wysyłką urządzenia, zaleca się zapakować urządzenie w oryginalne opakowanie producenta.

OPIS ODKURZACZA

- | | |
|---|--|
| A1 Rękojeść | A16 Przycisk do zluźniania wałka szczotkowego |
| A2 Akumulator | A17A Wałek szczotkowy do wszystkich rodzaj podłóg |
| A3 Jednostka silnikowa | A17B Wałek szczotkowy do dywanów |
| A4 Przycisk włączenia/ wyłączenia | A18 Zasilacz |
| A5 Przycisk mocy | A19 Stojak |
| A6 Wyświetlacz | A20 Końcówka wielofunkcyjna do tapicerki i mebli |
| A7 Pojemnik na kurz | A21 Kombinowana końcówka szczelinowa |
| A8 Bezpiecznik do zluźniania metalowej rury | A22 Miękka szczotka |
| A9 Metalowa rura | A23 Końcówka „Cat&Dog Mini” z elektryczną szczotką obrotową |
| A10 Bezpiecznik do zluźniania końcówki podłogowej | A24 Złącze przegubowe |
| A11 Końcówka podłogowa | A25 Rura teleskopowa |
| A12 Kółka jezdne | A26 Rura przegubowa |
| A13 Przycisk do zluźniania akumulatora | A27 Końcówka do wycierania |
| A14 Przycisk zluźniania dna pojemnika na kurz do szybkiego usuwania zanieczyszczeń | A28 Zbiorniczek na wodę |
| A15 Otwór z magnesem do przymocowania końcówki do wycierania | A29 Pokrywa zbiorniczka na wodę |
| | A30 Końcówka do wycierania |

MONTAŻ I DEMONTAŻ ODKURZACZA

1. MONTAŻ I DEMONTAŻ ODKURZACZA PIONOWEGO

- Połóż końcówkę podłogową na równej, suchej i stabilnej powierzchni. Na końcówkę podłogową załóż rurę tak, by złącza w tylnej części końcówki podłogowej wyrównane były z otworami w przestrzeni wewnętrznej rury. Naciśnij na rurę, dopóki nie usłyszysz kliknięcia.
- Otwór wylotowy jednostki silnikowej wsuń do rury tak, by złącza w tylnej części końcówki wyrównane były z otworami w przestrzeni wewnętrznej otworu wylotowego.
- Jeżeli potrzebujesz odkurzacz zdemontować, naciśnij bezpiecznik rury metalowej, aby zluźnić jednostkę silnikową. Potem naciśnij bezpiecznik na końcówce podłogowej do zluźniania końcówki podłogowej.

2. MONTAŻ I DEMONTAŻ KOŃCÓWKI DO WYCIERANIA

- Zmontuj odkurzacz pionowy – patrz poprzedni rozdział instrukcji.
- Na część dolną końcówki załóż końcówkę do wycierania i postaw na podłodze.
- Odkurzacz załóż nad końcówkę do wycierania tak, aby ząbek na końcówce znajdował się w jednej linii z otworami w dolnej krawędzi końcówki podłogowej. Połóż odkurzacz na końcówce. Ta sama zamocuje się do dolnej części końcówki podłogowej dzięki wbudowanemu magnesom.

- Jeżeli potrzebujesz końcówkę usunąć z odkurzacza, przytrzymaj końcówkę ostrożnie jedną ręką i wyciągnij odkurzacz w kierunku do góry, dopóki końcówka podłogowa nie zluźni się z końcówką.

3. MONTAŻ I DEMONTAŻ ODKURZACZA Z AKCESORIAMI

- Aby zapewnić doskonałe posprzątanie Twojego domu, możesz do otworu wylotowego jednostki silnikowej podłączyć niektóre z dostarczanych akcesoriów. Akcesoria po prostu zdejmij przez wycięcie akcesoria z otworu wylotowego jednostki silnikowej. W szczotce obrotowej naciśnij najpierw bezpiecznik do jej zluźniania.

1. Szczotka obrotowa „Cat&Dog Mini” z własnym silnikiem i lampą UV-C

- Szczotka obrotowa „Cat&Dog” nadaje się do usuwania sierści zwierząt, włosów, kudłów itp. i jednocześnie do odkurzania w trudno dostępnych miejscach. Możesz jej użyć nie tylko w domu, ale także w samochodzie. Szybko i efektywnie usuwa włosy, sierść zwierzęcą i inne zanieczyszczenia z foteli samochodowych, tapicerki, poduszek oraz z innych powierzchni tekstylnych.

2. Kombinowana końcówka szczelinowa

- Nadaje się do odkurzania trudno dostępnych miejsc (np. okien, kątów, bibliotek, przestrzeni pomiędzy materacami, tapicerką itp.). Naciśnij i przytrzymaj przycisk i ruchem w kierunku do przodu wysuń szczotkę. Szczotkę wsuniesz naciśnięciem przycisku i ruchem w kierunku do tyłu.

3. Końcówka wielofunkcyjna do tapicerki i mebli

- Końcówka nadaje się do odkurzania powierzchni takich jak meble albo tapicerka. Naciśnij i przytrzymaj przycisk i ruchem w kierunku do przodu wysuń szczotkę. Dzięki jej delikatnej szczecinie nadaje się do usuwania zanieczyszczeń z delikatnych powierzchni, jakimi są firanki, zasłony itp. Szczotkę wsuniesz naciśnięciem przycisku i ruchem w kierunku do tyłu.

4. Miękka szczotka

- Nadaje się do odkurzania zanieczyszczeń i kurzu z kruchych przedmiotów, z bibliotek, ścian, żaluzji itp.

5. Złącze przegubowe, rura teleskopowa, rura przegubowa

- Złącze przegubowe, rurę teleskopową albo rurę przegubową podłącz do otworu wylotowego jednostki silnikowej, jeżeli potrzebujesz wydłużyć zasięg użytych akcesoriów, np. do odkurzania kurzu na szafie.

6. Wałek szczotkowy do dywanów

- Wałek szczotkowy do dywanów został specjalnie zaprojektowany do dokładnego odkurzania włosów i sierści z dywanów, chodników dywanowych, dywaników itp. Podczas wymiany postępuj następująco:
 1. Zdejmij końcówkę podłogową z odkurzacza i odwróć ją do góry nogami.
 2. Naciśnij zamek wałka szczotkowego do wszystkich typów podłóg, w celu zluźniania osłony bocznej – patrz rysunek F.
 3. Ostrożnie wyjmij wałek szczotkowy do wszystkich rodzaj podłóg.
 4. Do przestrzeni wewnętrznej włóż wałek szczotkowy do dywanów. Prawidłowe przymocowanie jest sygnalizowane kliknięciem.



Notatka:

Możliwość, jak nawzajem kombinować akcesoria, znajdziesz na rysunku C.

ŁADOWANIE AKUMULATORA

- W produkcji został akumulator częściowo naładowany i trzeba dolać do go do pełnej pojemności.
- Ustaw stojak na równym, stałym i suchym miejscu w dostatecznej odległości od gniazda sieciowego. Złącze zasilacza wsuń do gniazda po stronie akumulatora, a widelec zasilacza podłącz do gniazda sieciowego.

- Włóż do odkurzacza do stojaka tak, by styki w tylnej części końcówki podłogowej wpadły do styków w stojaku.
- Na wyświetlaczu zapali się kontrolka stanu akumulatora na czerwono oraz stan ładowania w procentach. Ładowanie trwa zazwyczaj około 3 godzin.
- Kiedy tylko akumulator będzie naładowany, kontrolka świetlna stanu akumulatora zaświeci się na biało.
- Po zakończeniu sprzątania i wyczyszczeniu robota, umieść urządzenie w bazie ładującej, aby naładować akumulator.
- Zasilacz należy pozostawić podłączony na stało w gniazdku elektrycznym. Układ elektroniczny urządzenia steruje ładowaniem akumulatora tak, aby zawsze był optymalnie naładowany. Po całkowitym naładowaniu akumulatora, układ sterujący przerwie ładowanie, a w razie potrzeby ponownie uruchomi ładowanie akumulatora. Zużycie energii elektrycznej nie jest w tym przypadku powodem do zmartwienia.
- Odłącz ładowarkę wyłącznikiem podczas opuszczenia domu na dłuższy okres. Po powrocie podłącz zasilacz z powrotem do gniazdko, aby robot był gotowy do następnego użycia.
- Przed pierwszym użyciem zostaw akumulator do naładowania przez 12 godzin i przed ponownym doładowaniem w pełni go wyładuj. To zalecamy wykonać łącznie 3 razy. To zapewni długą żywotność akumulatora.
- Na wyświetlaczu pokazywany jest stan naładowania akumulatora. Jeżeli stan naładowania spadnie poniżej 20 %, odkurzacza automatycznie się przełączy z wysokiej mocy do średniej/niskiej mocy. Nie będzie można ustawić wysokiej mocy. Na wyświetlaczu zapali się symbol akumulatora na czerwono, co sygnalizuje, że trzeba naładować akumulator.
- Kiedy akumulator jest prawie wyladowany, praca odkurzacza automatycznie się zatrzyma, by nie doszło do zupełnego wyladowania akumulatora.

WKŁADANIE I WYJMOWANIE AKUMULATORA

1. **Wkładanie akumulatora:** Jedną ręką trzymaj odkurzacza za rękojeść i drugą ręką wsuń akumulator do odkurzacza tak, by rowki w jednostce silnikowej wpadły do wycięć w akumulatorze. Naciśnij na akumulator, dopóki nie usłyszysz kliknięcia. Akumulator można włożyć tylko jedną stroną.



Ostrzeżenie:

Nigdy nie wkładaj akumulatora na odwrot ani dużą siłą. Występuje ryzyko jego uszkodzenia.

2. **Wyjmowanie akumulatora:** Jeżeli potrzebujesz wyjąć akumulator, naciśnij przycisk w górnej części akumulatora, w celu jego złuzowania. Trzymaj wciśnięty przycisk i ostrożnie wyjmij akumulator z jednostki silnikowej.



Ostrzeżenie:

Jeżeli nie będziesz przez dłuższy czas korzystać z odkurzacza, wyjmij z niego akumulator i umieść go w chłodnym oraz suchym miejscu. Akumulator ładuj regularnie. Przechowuj go poza zasięgiem przedmiotów metalowych, by nie dochodziło do nadmiernego wyladowania.

OBŚLUGA ODKURZACZA PIONOWEGO

1. Zmontuj odkurzacza pionowego zgodnie z wskazówkami w rozdziale „MONTAŻ I DEMONTAŻ ODKURZACZA PIONOWEGO”.
2. Naciśnij przycisk włączania/wyłączania po czym odkurzacza ruszy na wysokim stopniu mocy. Na wyświetlaczu pojawi się „ECO”.
3. Ponownym naciśnięciem przycisku mocy ustaw wymagany poziom mocy.
Niski poziom mocy: na wyświetlaczu pojawi się „ECO” i listwa mocy będzie świecić się z 1/3;
Średni poziom mocy: na wyświetlaczu pojawi się „MID” i listwa mocy będzie świecić się z 2/3;

Wysoki poziom mocy: na wyświetlaczu pojawi się „MAX” i listwa mocy będzie świecić się cała;
Tryb automatyczny: na wyświetlaczu pojawi się „AUTO” i listwa mocy będzie świecić się w zależności od mocy. W trybie automatycznym dochodzi do zmiany mocy w zależności od stwierdzonego stopnia zanieczyszczenia i typu podłogi. Jeżeli podłoga jest mocno zanieczyszczona, odkurzacza automatycznie ustawi wysoki poziom mocy i odwrotnie.

4. Po skończeniu eksploatacji naciśnij przycisk włączania/wyłączania i odkurzacza zostanie wyłączony i wyświetlacz zgaśnie.



Notatka:

Elektryczna szczotka obrotowa automatycznie się zatrzyma, jeżeli dojdzie do jej zablokowania, np. przez obcy przedmiot albo dużą ilość włosów i kudłów. Chodzi o element zabezpieczający, który chroni szczotkę przed uszkodzeniem. W takim razie wyłącz odkurzacza przez wciśnięcie przycisku włączania/wyłączania i usuń zablokowany przedmiot albo włosy ze szczotki. Jeżeli stan naładowania spadnie poniżej 20 %, odkurzacza automatycznie się przełączy z wysokiej mocy do średniej/niskiej mocy. Nie będzie można ustawić wysokiej mocy. Na wyświetlaczu zapali się symbol akumulatora na czerwono, co sygnalizuje, że trzeba naładować akumulator.

UŻYCIE ODKURZACZA Z KOŃCÓWKĄ DO WYCIERANIA

- Końcówkę do wycierania z założonym wkładem postaw na podłodze. Zdejmij pokrywę i do zbiorniczka nalej wodę lub roztwór ze środkiem czyszczącym. Załóż pokrywę z powrotem.
- Zalecamy namoczyć końcówkę do wycierania przed jej przymocowaniem. Przyspieszysz tym proces wycierania, który będzie efektywniejszy od samego początku.



Notatka:

Zawsze używaj neutralnego lekko pianącego środka czyszczącego. Nie używaj środków czyszczących z działaniem wybielającym, środków czyszczących na bazie chloru, środków czyszczących z działaniem dezynfekcyjnym itp.

Założ odkurzacza na końcówkę. Ze zbiorniczka zacznie powoli wyciekać woda do wkładu. Włącz odkurzacza, podczas odkurzania będziesz jednocześnie myć podłogę.



Notatka:

Regularnie kontroluj stan wody/roztworu w zbiorniczku, w razie potrzeby uzupełnij.

Jeśli nie będziesz używać końcówki do wycierania, wyłącz odkurzacza i zdejmij końcówkę do wycierania z odkurzacza.

KONSERWACJA I CZYSZCZENIE

- Przed czyszczeniem upewnij się, że odkurzacza jest wyłączony. Wyjmij akumulator z jednostki silnikowej.

CZYSZCZENIE JEDNOSTKI SILNIKOWEJ I AKCESORIÓW

- Do czyszczenia zewnętrznych części odkurzacza użyj delikatnej ściereczki zwilżonej w ciepłej wodzie. Do czyszczenia nie stosuj ściernych środków czyszczących, rozcieńczalników ani rozpuszczalników, w odwrotnym przypadku występuje ryzyko uszkodzenia powierzchni.

CZYSZCZENIA ODKURZACZA PIONOWEGO

Opróżnianie pojemnika na kurz

- Ponadto zalecamy opróżnianie pojemnika na kurz po każdym użyciu. Jeżeli jednak poziom zanieczyszczenia osiągnie kreski MAX, trzeba pojemniki na kurz natychmiast opróżnić.

- Z jednostki silnikowej usuń załączone akcesoria.
- Przenieś jednostkę silnikową nad kosz odpadkowy tak, by dno pojemnika na kurz skierowane było w dół.
- Naciśnij przycisk zlurowania dna pojemnika na kurz. To zwolni się i otworzy – patrz rysunek D.
- Zawartość pojemnika wysypiesz tak bezpośrednio do kosza.
- Ręką zamknij dno pojemnika. Prawidłowe przymocowanie dna jest sygnalizowane kliknięciem.



Notatka:

Z powodów higienicznych zalecamy opróżnić pojemnik poza pomieszczeniem mieszkalnym.



Czyszczenie pojemnika na kurz

- Pojemnik na kurz czyść regularnie, byś zapobiegł powstawaniu nieprzyjemnego zapachu.
- Z jednostki silnikowej usuń załączone akcesoria i opróżnij pojemnik na kurz zgodnie z powyższymi informacjami.
 - Przekręć pojemnikiem w kierunku wskazówek zegara aż do symbolu  i ostrożnie wyjmij go z jednostki silnikowej – patrz rysunek E1.
 - Chwyć całą jednostkę filtracyjną za rękojęść i wyjmij ją z pojemnika – patrz rysunek E2.
 - Przekręć filtrem HEPA w kierunku wskazówek zegara, w celu jego zlurowania i wyjmij go.
 - Z filtra rurowego usuń nieczystości. W razie potrzeby możesz umyć filtr pod czystą bieżącą wodą. Następnie wytrzyj suchą ściereką do sucha.
 - Z dolnej części filtra HEPA zdejmij filtr piankowy. Wystukaj go nad koszem odpadkowym. Filtra piankowego nie zanurzaj w wodzie ani nie odkurzaj go odkurzaczem. Występuje ryzyko jego niezwrótnego uszkodzenia.
 - Filtr HEPA wystukaj i usuń z niego nieczystości przy pomocy delikatnej szczoteczki albo suchej szmatki. W razie mocniejszego zanieczyszczenia możesz odkurzyć go innym odkurzaczem z założoną końcówką szczotkową. Filtra HEPA nie myj w wodzie. Występuje ryzyko jego uszkodzenia. W przypadku, gdy filtr HEPA jest mocno zanieczyszczony lub przejawia oznaki zużycia, wymień go na nowy. Zalecamy wymianę filtra HEPA w zależności od liczności użycia, co najmniej raz na pół roku.
 - Wytrzyj ściany wewnętrzne pojemnika na kurz przy pomocy lekką zwilżonej miękkiej gąbki. Wytrzyj czystą ściereką do sucha.



Ostrzeżenie:

Nigdy nie instaluj filtrów, jeżeli są mokre lub wilgotne. Przed instalacją upewnij się, że są zupełnie suche.

- Na dno filtra HEPA załóż filtr piankowy i ten następnie załóż na filtr rurowy tak, by „kreska” na filtrze skierowana była do symbolu  na jednostce filtracyjnej. Przekręć nim w kierunku wskazówek zegara do symbolu , w celu jego zabezpieczenia. Zmontowaną jednostkę filtracyjną włóż do pojemnika na kurz tak, by wycięcie z rowkiem wpadły do siebie i cała jednostka filtracyjna wsunięta była aż na dno pojemnika.
- Pojemnik na kurz umieść przy jednostce silnikowej tak, by występ w przedniej części jednostki silnikowej wyrównany został z otworem w górnej części pojemnika. Potem przekręć w kierunku przeciw wskazówkom zegara aż do symbolu  aż do dźwięku kliknięcia.

Czyszczenie końcówki podłogowej

- Kończówkę podłogową trzeba regularnie czyścić, w celu zapewnienia wymaganej i stałej mocy ssania.

- Zdejmij końcówkę podłogową z odkurzacza i odwróć go do góry nogami.
- Naciśnij zamek wałka szczotkowego do wszystkich typów podłóg, w celu zlurowania osłony bocznej – patrz rysunek F.
- Ostrożnie wyjmij wałek szczotkowy do wszystkich rodzajów podłóg.
- Z wałka szczotkowego do wszystkich rodzajów podłóg usuń nawinięte włosy, sierść i inne nieczystości. Do szerszego usuwania nawiniętych włosów albo kudłów możesz użyć nożyc.
- Przeźrzyj wewnętrzną końcówki podłogowej wytrzyj suchą ściereką.

- Czysty wałek szczotkowy do wszystkich rodzajów podłóg włóż z powrotem do końcówki podłogowej. Prawidłowe przymocowanie jest sygnalizowane kliknięciem. Postępuj w identyczny sposób, jak podczas czyszczenia wałka szczotkowego do dywanów.

CZYSZCZENIE KOŃCÓWKI DO WYCIERANIA

- Po każdym użyciu końcówki należy opróżnić zbiorniczek. Kończówkę wytrzyj miękką gąbką lekko zwilżoną w ciepłej wodzie. Wytrzyj czystą ściereczką do sucha.
- Zdejmij końcówkę i wypierz ją ręcznie w czystej wodzie z odrobiną proszku do prania do delikatnej bielizny w temperaturze od 30° do 40°. Nie używaj środków do prania z wybielaczami, z ekstrakcją wybielającą ani środków do prania o zbyt dużej zasadowości. Kończówkę zostaw do wyschnięcia. Do suszenia nie używaj suszarki, suszarki do włosów ani innych urządzeń elektrycznych.
- Zalecamy regularnie sprawdzać końcówkę i zamieniać ją na nową w zależności od liczności użycia. Nawet przy regularnej i starannej konserwacji mogą się z czasem w końcówce zgromadzić resztki zanieczyszczeń, które mogą ją zapchać i negatywnie wpływać na przepływ wody przez końcówkę i sprawność podczas wycierania.



Ostrzeżenie:

Zabrania się zanurzania lub mycia końcówki w wodzie lub innej cieczy.

Przechowywanie

- Jeżeli nie będziesz używał odkurzacza, wyczyść go zgodnie z powyższymi instrukcjami i wyjmij akumulator z jednostki silnikowej.
- Przed przechowywaniem upewnij się, że odkurzacz oraz wszystkie akcesoria są czyste i suche.
- Przechowuj urządzenie w suchym, czystym i dobrze wentylowanym miejscu, gdzie nie będzie ono narażone na ekstremalne temperatury i będzie poza zasięgiem dzieci lub zwierząt.
- Zalecamy regularnie ładować akumulator, i to każdego 6 miesięcy.

USUWANIE PROBLEMÓW

- Zanim zwrócisz się do naszego punktu serwisowego, zapoznaj się najpierw z poniższą tabelą:

Problem	Prawdopodobna przyczyna	Rozwiązanie
Odkurzacz się nie włączy.	Akumulator jest wyladowany.	Doładuj akumulator przed użyciem odkurzacza.
	Odkurzacz nie został poprawnie zmontowany.	Skontroluj, czy wszystkie części są poprawnie zmontowane.
Niski poziom mocy ssania.	Pojemnik na kurz jest pełny albo zanieczyszczone są filtry.	Opróżnij pojemnik na kurz i wyczyść filtry.
	Na szczotce obrotowej nawinięta jest duża ilość włosów i kudłów.	Wyczyść szczotkę obrotową.
Akumulator ma krótką trwałość.	Akumulator nie jest w pełni naładowany.	Naładuj akumulator.
	Kończy się żywotność akumulatora.	Kup nowy akumulator.



Ostrzeżenie:



Jeżeli żaden z powyżej podanych problemów nie jest twoim albo niektórym z problemów trwa nadal, przerywaj używanie odkurzacza i skontaktuj się z autoryzowanym punktem serwisowym.

Ikony awarii

- 

Jeżeli otwór ssący jest zablokowany albo pełny kurzu, ikony końcówki podłogowej, pojemnika na kurz i filtra HEPA kolejną będą się zapalać na wyświetlaczu, jedna za drugą przez czas 1 sekundy. Sygnalizują, że trzeba kolejno sprawdzić jedno za drugim, przy jednoczesnym wyświetlaniu mocy i listwy mocy. Po usunięciu powodu blokady ikony zgasną.
- Jeżeli włączysz odkurzacz z ustawionym automatycznym trybem mocy i na wyświetlaczu stale świeci się czerwona kontrolka świetlna, może być zakurzony czujnik, który oznacza ilość kurzu. Czujnik ilości kurzu znajduje się w dolnej części otworu wylotowego jednostki silnikowej – patrz rysunek **G**.

Komunikaty błędów

Komunikaty błędów	Znaczenie	Rozwiązanie
E1	Błąd odłączenia, akumulator nie jest ładowany. Jest uszkodzony.	Zwróć się do autoryzowanego punktu serwisowego.
E2	Nadmierne napięcie (> 36,3 V). Nie można ładować odkurzacza. Zasilacz jest uszkodzony/używany jest inny zasilacz/akumulator jest uszkodzony.	
E3	Zwarcie w silniku głównym podczas używania odkurzacza. Odkurzacz automatycznie się wyłączy. Uszkodzony silnik albo akumulator.	
E5	Nadmierny prąd wtórny w jednostce silnikowej podczas używania odkurzacza. Odkurzacz automatycznie się wyłączy.	
E6	Ochrona przepięciowa jednostki silnikowej podczas używania odkurzacza. Odkurzacz automatycznie się wyłączy.	
E7	Błąd szeregowego portu transmisyjnego, nie można włączyć odkurzacza.	
E8	Błąd termistora (wadliwy obwód, odłączenie). Odkurzacz automatycznie się wyłączy. Czujnik termiczny akumulatora jest uszkodzony.	
E9	Praca w wysokiej lub niskiej temperaturze. Odkurzacz automatycznie się wyłączy.	
 Clean Brush	Zaktywowana została ochrona przeciw uszkodzeniu szczotki, ta zatrzymała się w czasie pracy. Szczotka jest zablokowana.	
 Clean Tank	Zaktywowana została ochrona przy zablokowaniu otworu ssącego. Otwór ssący jest zablokowany przedmiotem obcym.	Usunąć przyczynę zablokowania i wyczyść otwór ssący zgodnie z instrukcjami w rozdziale „Konservacja i czyszczenie”.

	Odkurzacz wyłączy się automatycznie po 5 sekundach. Prąd roboczy <1A. Jednostka silnikowa albo akumulator są uszkodzone.	Zwróć się do autoryzowanego punktu serwisowego.
--	--	---



Ostrzeżenie:

Jeżeli żaden z powyżej podanych komunikatów nie jest podany w tabeli albo trwa nadal, przewiż używanie odkurzacza i skontaktuj się z autoryzowanym punktem serwisowym.

DANE TECHNICZNE

Zasilacz	
Wejście	100–240 V~, 50/60 Hz, 1,5 A
Wyjście	34,2 V $\square\square\square$, 1,2 A

Odkurzacz

Pobór mocy	550 W
Elektryczna szczotka obrotowa	50 W
Elektryczna szczotka obrotowa Cat&Dog	20 W
Akumulator	Li-Ion / 28,8 V $\square\square\square$ / 3 000 mAh
Czas potrzebny do pełnego naładowania	około 3 godzin
Poziom hałasu	≤ 83 dB(A)
Objętość pojemnika na kurz	0,5 l
Objętość pojemnika na brudną wodę	0,3 l

Deklarowany poziom hałasu emitowanego przez urządzenie wynosi ≤ 83 dB (A), co oznacza poziom A mocy akustycznej w stosunku do referencyjnej mocy akustycznej 1 pW.

Nazwa producenta:	FAST ČR, a.s. U Sanitáru 1621 CZ-251 01 Říčany
Identyfikator modelu	Zasilacz do SVC.9879BK
Napięcie wejściowe	100–240 V~
Częstotliwość wejściowa	50/60 Hz
Napięcie wyjściowe	34,2 V $\square\square\square$
Prąd wyjściowy	1,2 A
Moc wyjściowa	41,04 W
Średnia sprawność w trybie czynnym	91,29 %
Sprawność podczas niskiego obciążenia (10 %)	89,45 %
Zużycie energii w stanie bez obciążenia	0,054 W

Możliwość zmiany tekstu i parametrów technicznych zastrzeżona.

Symbol podwójnej izolacji



Stopień ochrony przed porażeniem prądem elektrycznym:

Klasa II – Ochrona przed porażeniem prądem elektrycznym zabezpiecza podwójna lub wzmacniona izolacja.



Symbol domu (użycie w gospodarstwie domowym)

Wyrób jest przeznaczony wyłącznie do użytku w gospodarstwach domowych. Wyrób nie jest przeznaczony do użytku na zewnątrz.



Symbol przeczytania instrukcji

Przed użyciem wyrobu dokładnie przeczytaj wszystkie instrukcje dotyczące jego obsługi.



Niniejszy symbol oznacza, że nie wolno używać urządzenia, jeżeli widelec wtyczki jest uszkodzony.

LIKwidACJA AKUMULATORA



Przed likwidacją wyrobu albo jego oddaniem w określonym miejscu zbiorczym zapewnić trzeba, by wyjęty został z niego akumulator. Przed wyjęciem akumulatora trzeba uruchomić odkurzacz i zaczekać do jego wyładowania. Akumulator zawiera substancje szkodliwe dla środowiska naturalnego i z tego względu nie powinien być wyrzucany razem ze zwykłym odpadem domowym. Jego poprawną likwidację zapewni odpowiednie miejsce zbiorcze.

.....

WSKAZÓWKI I INFORMACJE DOTYCZĄCE POSTĘPOWANIA ZE ZUŻYTYM OPAKOWANIEM

Zużyty materiał opakowaniowy odtóż w miejscu wyznaczonym przez władze lokalne do zbiórki odpadów.

LIKwidACJA ZUŻYTYCH URZĄDZEŃ ELEKTRYCZNYCH I ELEKTRONICZNYCH



Niniejszy symbol na produktach lub towarzyszących dokumentach oznacza, iż zużytych produktów elektrycznych lub elektronicznych nie wolno wyrzucać do zwykłego odpadu komunalnego. Do poprawnej utylizacji, renowacji i recyklingu przekaż produkty do specjalistycznych punktów zbiórki odpadów. W niektórych krajach Unii Europejskiej lub innych krajach w Europie można przekazać zużyte urządzenie sprzedawcy

detalicznemu przy zakupie innego nowego podobnego urządzenia. Poprawną likwidacją niniejszego produktu pomożesz zachować cenne źródła naturalne i wesprzeć prewencję potencjalnych negatywnych wpływów na środowisko naturalne i zdrowie ludzkie, co mogły by być następstwem niepoprawnej likwidacji odpadów. Aby uzyskać więcej informacji, skontaktuj się z lokalnymi władzami lub punktem selektywnej zbiórki odpadów. Przy niewłaściwej utylizacji tego rodzaju odpadów mogą zostać narzucone grzywny zgodnie z przepisami krajowymi.

Dla podmiotów gospodarczych na terenie Unii Europejskiej

Przed przystąpieniem do utylizacji urządzeń elektrycznych lub elektronicznych, uzyskaj potrzebne informacje od swego sprzedawcy lub dostawcy.

Utylizacja w krajach poza Unię Europejską

Symbol ten obowiązuje w Unii Europejskiej. Przed przystąpieniem do utylizacji produktu, zażądaj w lokalnych urzędach lub od sprzedawcy potrzebnych informacji o poprawnym sposobie utylizacji.



Niniejszy produkt spełnia wszelkie właściwe podstawowe wymagania dyrektyw EU, które dotyczą produktu.

