

**SAMSUNG**

**HW-K360**  
**Bezprzewodowy subwoofer**  
**(PS-WK360)**

**Instrukcja obsługi**

Bezprzewodowy system audio —  
listwa Soundbar

Pomyśl tylko o możliwościach

Dziękujemy za zakup produktu firmy Samsung.

Aby mieć możliwość korzystania z pełniejszego zakresu usług, należy zarejestrować urządzenie pod adresem:

[www.samsung.com/register](http://www.samsung.com/register)

# FUNKCJE

## Aplikacja Samsung Remote App

Listwę Soundbar można sterować z dłoni przy użyciu urządzenia inteligentnego z systemem Android oraz aplikacji Samsung Audio Remote. Ta przydatna aplikacja umożliwia sterowanie wszystkimi podstawowymi funkcjami listwy Soundbar, takimi jak zasilanie i głośność oraz sterowanie multimediami, a także pozwala na sterowanie funkcjami z ustawieniami niestandardowymi, np. korektorem.

## Surround Sound Expansion (Wzbogacanie dźwięku surround)

Funkcja Surround Sound Expansion (Wzbogacanie dźwięku surround) dodaje dźwiękom głębi i przestrzeni, poprawiając jakość słuchania.

## TV SoundConnect

Słuchaj dźwięku z telewizora przy użyciu listwy Soundbar przez połączenie telewizora i listwy Soundbar przy użyciu usługi Bluetooth i technologii TV SoundConnect. Łatwe połączenie i fakt, że na podłodze nie ma poplątanych przewodów łączących listwę Soundbar i telewizor, sprawia, że oba systemy prezentują się elegancko i zajmują niedużo miejsca, równocześnie zapewniając ład i porządek w warunkach domowych.

Listwę Soundbar i telewizor można łatwo obsługiwać przy użyciu jednego pilota do telewizora.

## Obsługa hosta USB

Możesz podłączyć i odtwarzać pliki muzyczne z zewnętrznych urządzeń pamięci masowej USB, takich jak odtwarzacze MP3, pamięć Flash USB itp. za pomocą funkcji USB HOST listwy Soundbar.

## Funkcja Bluetooth

Po podłączeniu urządzenia Bluetooth do listwy Soundbar można bezprzewodowo odtwarzać utwory muzyczne z wysokiej jakości dźwiękiem stereofonicznym!

## LICENCJE



Wyprodukowano na licencji Dolby Laboratories.

Symbol Dolby i podwójne D są znakami towarowymi firmy Dolby Laboratories.



Informacje o patentach DTS można znaleźć na stronie: <http://patents.dts.com>.

Wyprodukowano na licencji DTS Licensing Limited.





DTS, jego symbol graficzny, oraz DTS i symbol łącznie, to zastrzeżone znaki towarowe, a DTS 2.0 Channel to znak towarowy firmy DTS Inc. © DTS, Inc. Wszelkie prawa zastrzeżone.





# INFORMACJE DOTYCZĄCE BEZPIECZEŃSTWA

## OSTRZEŻENIA DOTYCZĄCE BEZPIECZEŃSTWA

ABY ZMNIJSZYĆ RYZYKO PORAŻENIA PRĄDEM ELEKTRYCZNYM, NIE NALEŻY ZDEJMOWAĆ OSŁONY (ANI CZĘŚCI TYLNEJ).

CZĘŚCI WEWNĘTRZNE NIE SĄ PRZEZNACZONE DO NAPRAWY PRZEZ UŻYTKOWNIKA. W PRZYPADKU KONIECZNOŚCI NAPRAWY NALEŻY ZWRÓCIĆ SIĘ DO WYKWALIFIKOWANEGO PERSONELU PUNKTU SERWISOWEGO.

 <div style="border: 1px solid black; padding: 5px; text-align: center;"> <b>UWAGA</b>  <b>RYZYKO PORAŻENIA</b>  <b>PRĄDEM ELEKTRYCZNYM.</b>  <b>NIE OTWIERAĆ.</b> </div> 		Symbol ten oznacza, że wewnątrz tego urządzenia napięcie ma „niebezpieczną wysokość”, która może spowodować porażenie prądem elektrycznym lub obrażenia ciała.
		Symbol ten przypomina o postępowaniu zgodnie z istotnymi instrukcjami dołączonymi do tego urządzenia.

	Produkt klasy II: Symbol ten oznacza, że urządzenie nie wymaga zabezpieczenia połączenia przez uzziemienie.
	Napięcie prądu przemiennego: Symbol ten oznacza, że napięcie znamionowe oznaczone symbolem to napięcie prądu przemiennego.
	Napięcie prądu stałego: Symbol ten oznacza, że napięcie znamionowe oznaczone symbolem to napięcie prądu stałego.
	Uwaga, należy zapoznać się z instrukcjami dotyczącymi obsługi: Symbol ten zaleca użytkownikowi zapoznanie się z bardziej szczegółowymi informacjami dotyczącymi bezpieczeństwa w instrukcji obsługi.

**OSTRZEŻENIE:** Aby zmniejszyć ryzyko wystąpienia pożaru lub porażenia prądem elektrycznym, nie należy wystawiać tego urządzenia na deszcz lub wilgoć.

**UWAGA:** ABY UNIKNĄĆ PORAŻENIA PRĄDEM ELEKTRYCZNYM, NALEŻY PRAWIDŁOWO PODŁĄCZYĆ URZĄDZENIE DO GNIAZDA ELEKTRYCZNEGO.

- Urządzenie to powinno być stale podłączone do wyjścia prądu przemiennego przy użyciu ochronnego połączenia uzziemienia.
- Aby odłączyć urządzenie z sieci, należy wyciągnąć wtyczkę z gniazda sieciowego, dlatego wtyczka sieciowa powinna być zawsze przygotowana do użytku.

### UWAGA

- Nie należy wystawiać tego urządzenia na kąpielącą wodę lub chlapanie. Na urządzeniu nie wolno także stawiać przedmiotów wypełnionych płynami, takich jak wazon.
- Aby całkowicie wyłączyć urządzenie, należy wyciągnąć wtyczkę z gniazda sieciowego. Należy także zapewnić łatwy dostęp do wtyczki w dowolnej chwili.

## ŚRODKI OSTROŻNOŚCI

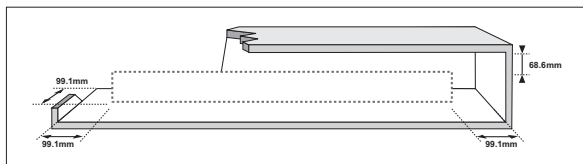

Należy upewnić się, że źródło zasilania prądem przemiennym jest zgodne z wymaganiami dotyczącymi zasilania, wyszczególnionymi na naklejce umieszczonej na spodzie urządzenia. Urządzenie należy umieścić w pozycji poziomej na odpowiedniej podstawie (meblu) zachowując wystarczająco dużo miejsca na dopływ powietrza (7–10 cm). Należy upewnić się, że otwory wentylacyjne nie są zasłonięte. Urządzenia nie należy kłaść na wzmacniaczach lub innych urządzeniach, które mogą nagrzewać się w czasie pracy. Urządzenie zostało zaprojektowane jako urządzenie ciągłego użytku. Aby całkowicie wyłączyć urządzenie, odłącz wtyczkę zasilania z gniazda. Odłącz urządzenie, jeżeli nie ma być używane przez dłuższy czas.

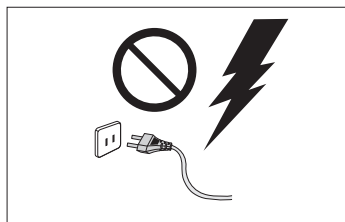

Podczas burzy z piorunami należy odłączyć wtyczkę z gniazda. Napięcie gwałtownie wzrasta pod wpływem wyładowań atmosferycznych, co może uszkodzić jednostkę.

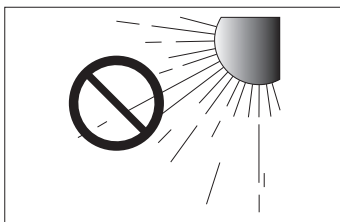

Jednostki nie należy wystawiać bezpośrednio na promienie słońca lub inne źródła ciepła. Mogłoby to doprowadzić do przegrzania i uszkodzenia urządzenia.

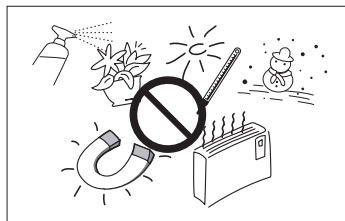

Produkt należy chronić przed wilgocią (np. wazony) i nadmiernym ciepłem (np. z kominka) lub urządzeniami wytwarzającymi silne pole elektromagnetyczne. Odłączyć przewód zasilania od gniazda sieciowego, jeśli urządzenie wykazuje nieprawidłowe działanie. Urządzenie nie jest przeznaczone do użytku przemysłowego. Należy go używać jedynie w celu prywatnym. Jeśli produkt był przechowywany w niskich temperaturach, może wystąpić kondensacja pary wodnej. W przypadku przewożenia odtwarzcza zimą należy odczekać około 2 godzin przed jego użyciem, aż temperatura jednostki osiągnie wartość pokojową.

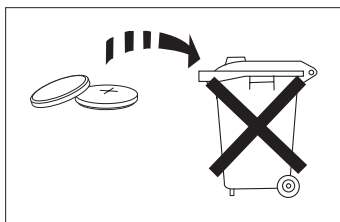

Baterie użyte w tym produkcie zawierają substancje chemiczne szkodliwe dla środowiska. Nie należy wyrzucać baterii razem z innymi odpadkami gospodarstwa domowego. Nie należy wystawiać baterii na nadmierną ilość ciepła, bezpośrednie działanie promieni słonecznych lub ognia. Nie należy dopuszczać do zwarcia ani do przegrzania baterii, ani nie należy ich rozmontowywać. Niebezpieczeństwo wybuchu w przypadku niewłaściwego włożenia baterii. Baterie należy wymieniać tylko na baterie tego samego typu lub ich odpowiedniki.



**OSTRZEŻENIE: NIE POŁYKAĆ BATERII. RYZYKO POPARZENIA CHEMICZNEGO.** Pilot dołączony do tego produktu zawiera baterię pastylkową. W przypadku połknięcia baterii pastylkowej może ona spowodować poważne poparzenia chemiczne w ciągu zaledwie 2 godzin i może być przyczyną śmierci. Należy przechowywać nowe i zużyte baterie z dala od dzieci. Jeżeli komora baterii nie zamyka się dokładnie, należy przestać korzystać z pilota i przechowywać go z dala od dzieci. W przypadku podejrzenia, że bateria została połknięta lub znalazła się wewnątrz jakiejś części ciała, należy niezwłocznie skontaktować się z lekarzem.

# SPIS TREŚCI

## 2 ROZPOCZĘCIE PRACY

### 2 FUNKCJE

### 3 INFORMACJE DOTYCZĄCE BEZPIECZEŃSTWA

### 6 CO ZOSTAŁO DOSTARCZON

## 7 OPISY

### 7 PANEL Z PRZODU/PO PRAWĘJ STRONIE

### 8 PANEL DOLNY

### 9 PILOT

## 12 INSTALLATION

### 12 MONTAŻ LISTWY SOUNDBAR

### 12 MONTAŻ UCHWYTU ŚCIENNEGO

## 17 PODŁĄCZANIE

### 17 RĘCZNE PODŁĄCZANIE DO SUBWOOFERA

### 18 PODŁĄCZANIE SUBWOOFERA I MODUŁU SWA-8000S (SPRZEDAWANE OSOBNO)

### 20 PODŁĄCZANIE DO TELEWIZORA

### 20 PODŁĄCZANIE DO TELEWIZORA PRZY UŻYCIU CYFROWEGO PRZEWODU OPTYCZNEGO

### 21 TV SoundConnect

### 23 PODŁĄCZANIE DO URZĄDZEŃ ZEWNĘTRZNYCH

### 23 OPTYCZNY LUB ANALOGOWY PRZEWÓD AUDIO

### 24 USB

## 26 FUNKCJE

### 26 TRYB WEJŚCIA

### 27 Bluetooth

### 30 AKTUALIZACJA OPROGRAMOWANIA

## 31 ROZWIĄZYWANIE

### PROBLEMÓW

### 31 ROZWIĄZYWANIE PROBLEMÓW

## 32 DODATEK

### 32 DANE TECHNICZNE



- Rysunki i ilustracje znajdujące się w tej instrukcji obsługi służą wyłącznie jako źródło informacji i mogą różnić się od rzeczywistego wyglądu produktu.
- Istnieje możliwość nałożenia opłaty administracyjnej w przypadku gdy:
  - (a) zostanie wezwany technik, a w urządzeniu nie zostanie stwierdzona żadna wada (tj. w przypadku, gdy użytkownik nie przeczyta niniejszej instrukcji).
  - (b) urządzenie zostanie zaniezione do punktu napraw, a w urządzeniu nie zostanie stwierdzona żadna wada (tj. w przypadku, gdy użytkownik nie przeczyta niniejszej instrukcji).
- Użytkownik zostanie poinformowany o opłacie administracyjnej przed wizytą technika.

# CO ZOSTAŁO DOSTARCZONE

## PRZED PRZECZYTANIEM INSTRUKCJI OBSŁUGI

Przed przeczytaniem instrukcji obsługi należy zapoznać się z następującymi pojęciami.

### ► Symbole przedstawione w tej instrukcji

Symbol	Określenie	Definicja
	<b>Uwaga</b>	Dotyczy sytuacji, w których funkcja nie działa lub ustawienia mogą zostać anulowane.
	<b>Uwaga</b>	Dotyczy wskazówek lub instrukcji na stronie ułatwiających obsługę danej funkcji.

Sprawdź, czy dostarczono wszystkie akcesoria przedstawione poniżej.

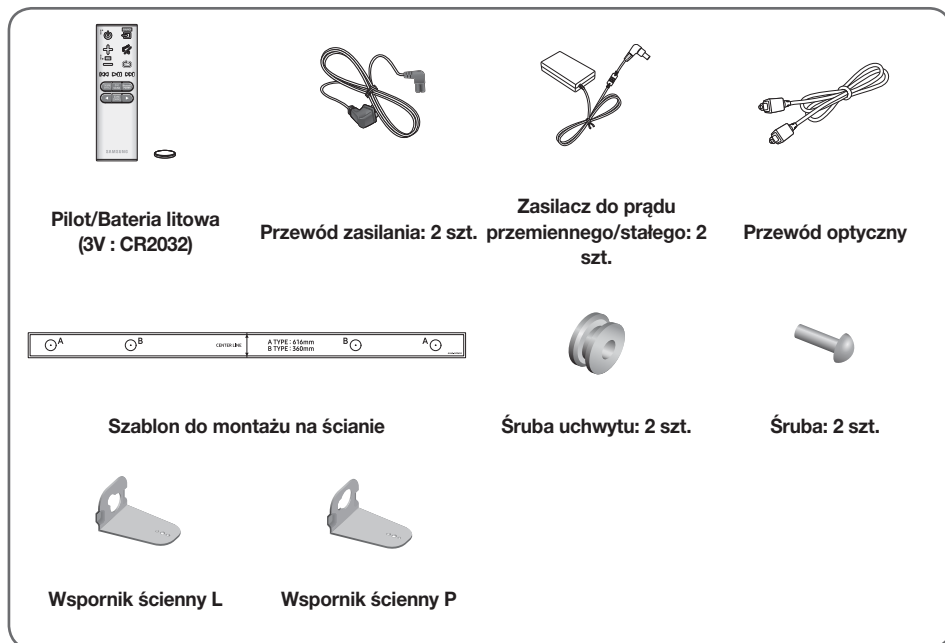

- Wygląd akcesoriów może się nieznacznie różnić od powyższych ilustracji.
- Kabel adaptera Micro USB-USB jest sprzedawany oddzielnie. W celu zakupu należy skontaktować się z Centrum Serwisowym firmy Samsung lub Działem Obsługi Klienta firmy Samsung.

# PANEL Z PRZODU/PO PRAWEJ STRONIE





## 1 Przycisk+ / - [Volume (Głośność)]

Umożliwia regulację poziomu głośności.

Wartość numeryczna poziomu głośności pojawia się na wyświetlaczu panelu przedniego.

## 2 Przycisk [Source (Źródło)]

Umożliwia wybranie wejścia D.IN, AUX, BT, TV, lub USB.

- Naciśnięcie i przytrzymanie przycisku  [Source (Źródło)] przez ponad 3 sekundy przy włączonym urządzeniu skonfiguruje przycisk tak, aby działał jak przycisk  [Mute (Wyciszenie)]. Aby anulować konfigurację przycisku  [Mute (Wyciszenie)], ponownie naciśnij przycisk  [Source (Źródło)] i przytrzymaj przez ponad 3 sekundy.

### Prawa strona

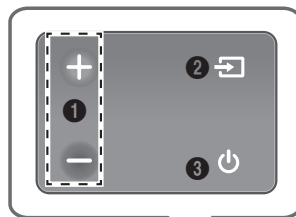

## 3 Przycisk [Power (Zasilanie)]

Włączanie/wyłączanie zasilania.

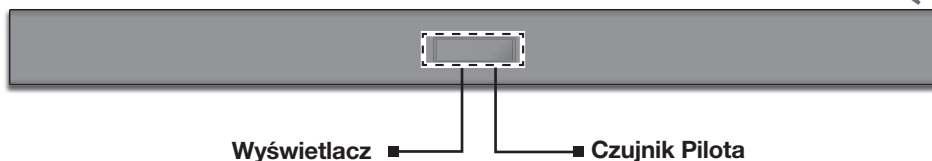

Przedstawia aktualny tryb.



- W przypadku podłączenia przewodu prądu zmiennego przycisk zasilania zadziała w ciągu od 4 do 6 sekund.
- Po włączeniu tego urządzenia nastąpi 4-5 sekundowe opóźnienie przed odtworzeniem dźwięku.
- Aby odtwarzać dźwięk tylko z zestawu Soundbar, należy wyłączyć głośniki telewizora w menu Audio Setup (Konfiguracja dźwięku) telewizora. Należy zapoznać się z instrukcją obsługi dołączonej do telewizora.

# PANEL DOLNY

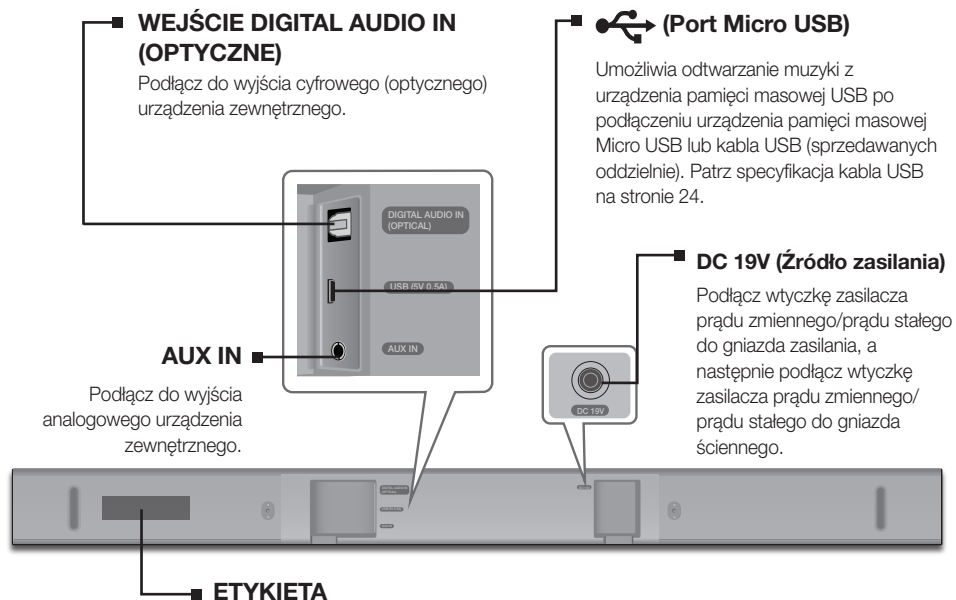

- Podczas odłączania przewodu zasilacza zasilacza od gniazda ściennego należy trzymać go za wtyczkę. Nie ciągnij za przewód.
- Nie podłączaj tego urządzenia lub innych podzespołów do gniazda prądu zmiennego, dopóki nie zostaną wykonane połączenia pomiędzy wszystkimi podzespołami.
- Należy pamiętać, aby zasilacz położyć płasko na stole lub na podłodze. Jeśli zasilacz wisiałby wejściem przewodu zasilania do góry, mogłaby się dostać do niego woda lub inne substancje obce, co spowodowałoby uszkodzenie zasilacza.



## PILOT

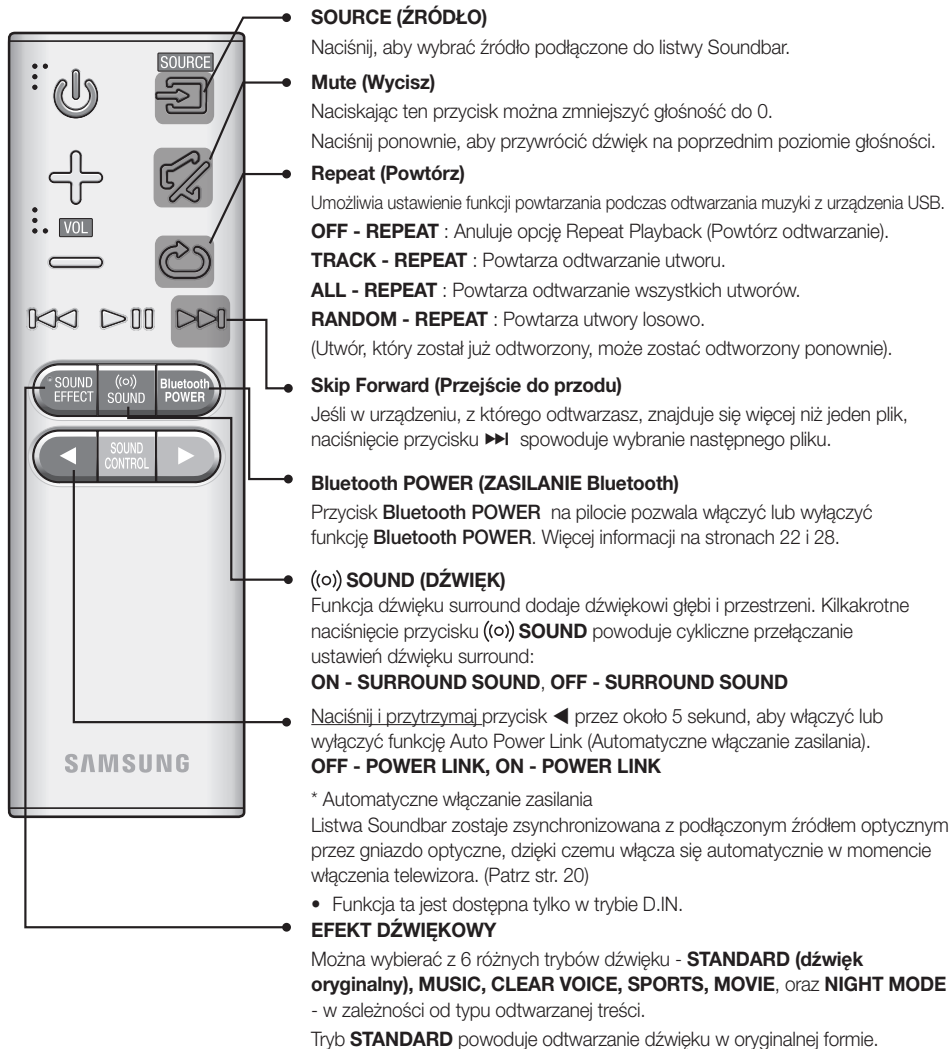

- Soundbar jest nazwą zastrzeżoną firmy Samsung.
- Telewizor można obsługiwać za pomocą pilota do telewizora.

**Power (Zasilanie)**  
Służy do włączania/wyłączania listwy Soundbar.

**Volume (Głośność)**  
Umożliwia regulację poziomu głośności urządzenia.

**Play/Pause (Odtwarzanie/Pauza)**  
Naciśnięcie przycisku ►|| powoduje tymczasowe wstrzymanie odtwarzania pliku.  
Ponowne naciśnięcie przycisku ►|| powoduje odtwarzanie wybranego pliku.

**Skip Back (Przejdź do tyłu)**  
Jeżeli w urządzeniu, z którego odtwarzasz, znajduje się więcej niż jeden plik, naciśnięcie przycisku ◀◀ spowoduje wybranie poprzedniego pliku.

**SOUND CONTROL**  
Naciśnij, aby wybrać **TREBLE, BASS, SUBWOOFER LEVEL, AUDIO SYNC, REAR SPEAKER**, Naciśnij, aby wybrać lub **REAR LEVEL**.  
Następnie, przy użyciu przycisków ◀, ▶ ustaw głośność tonów wysokich lub niskich od -6 do +6, POZIOM GŁOŚNOŚCI **SUBWOOFERA** od -12, -6 do +6.  
Naciśnij i przytrzymaj przycisk **SOUND CONTROL** przez ok. 5 sekund, aby dostosować dźwięk dla każdego pasma częstotliwości. Do wyboru dostępne są opcje 150 Hz, 300 Hz, 600 Hz, 1,2 kHz, 2,5 kHz, 5 kHz i 10 kHz, a dla każdej z tych opcji można wybrać ustawienie w zakresie od -6 do +6.

- Aby wyregulować poziom głośności subwoofera za pomocą aplikacji mobilnej Samsung Audio Remote, naciśnij przyciski ◀◀, ▶▶ w celu zwiększenia lub zmniejszenia poziomu głośności subwoofera w ciągu 3 sekund po naciśnięciu przycisku **WOOFER (SUBWOOFER)**.

Jeśli listwa Soundbar jest podłączona do telewizora cyfrowego i obraz wideo nie jest zsynchronizowany z dźwiękiem, można je zsynchronizować, naciskając przycisk **SOUND CONTROL (STEROWANIE DŹWIĘKIEM)** i wybierając opcję **AUDIO SYNC (SYNCHR. DŹWIĘKU)**. Za pomocą przycisków ◀, ▶ można wybrać opóźnienie dźwięku z zakresu od 0 ms do 300 ms. W trybie USB, TV lub BT funkcja Audio Sync (Synchr. dźwięku) może nie być dostępna.

Aby wyregulować głośność głośnika tylnego, wybierz pozycję **REAR SPEAKER (GŁOŚNIK TYLNY)** w menu Sound Control (Sterowanie dźwiękiem), a następnie ustaw głośność z zakresu **OFF-RS (WYŁ. RS)** i **ON-RS (WŁ. RS)** za pomocą przycisków ◀, ▶.

Aby wyregulować poziom głośnika tylnego, wybierz pozycję **REAR LEVEL (POZIOM GŁOŚNIKA TYLNEGO)** w menu Sound Control (Sterowanie dźwiękiem), a następnie ustaw głośność z zakresu RS -6 do +6 za pomocą przycisków ◀, ▶.

- Tryb **REAR SPEAKER (GŁOŚNIK TYLNY)** i **REAR LEVEL (POZIOM GŁOŚNIKA TYLNEGO)** są dostępne tylko po podłączeniu modułu SWA-8000S (sprzedawane osobno).

## ► Obsługa listwy Soundbar przy użyciu pilota do telewizora

1. Naciśnij i przytrzymaj przycisk ((⦿)) **SOUND** (DŹWIĘK) przez ponad 5 sekund przy włączonej listwie Soundbar.
2. Na wyświetlaczu listwy Soundbar zostanie wyświetlony komunikat „ON - TV REMOTE” (WŁ. PILOTA DO TELEWIZORA).
3. W menu telewizora ustaw jako głośnik telewizora głośnik zewnętrzny.



- Menu w telewizorze różni się w zależności od producenta i modelu telewizora. Więcej informacji można znaleźć w podręczniku użytkownika danego telewizora.
- Do obsługi listwy Soundbar dostępne będą tylko przyciski VOLUME (GŁOŚNOŚĆ) +/- i (MUTE) WYCISZENIE.
- Funkcja ta nie jest dostępna jeśli listwa Soundbar znajduje się w trybie TV SoundConnect.
- Producenci urządzeń z obsługą tej funkcji:  
- VIZIO, LG, Sony, Sharp, PHILIPS, PANASONIC, TOSHIBA, GRUNDIG, Hisense, RCA  
- Funkcja ta może nie być kompatybilna z pilotem do telewizora w zależności od producenta danego pilota.
- Aby wyłączyć tę opcję, należy nacisnąć i przytrzymać przycisk ((⦿)) **SOUND** (DŹWIĘK) przez 5 sekund. Na wyświetlaczu listwy Soundbar pojawi się napis „OFF - TV REMOTE”.

## WKŁADANIE BATERII DO PILOTA

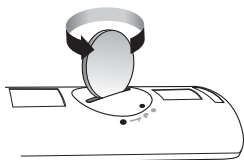

1. Przy użyciu odpowiedniej monety obróć pokrywę komory baterii pilota w kierunku przeciwnym do ruchu wskazówek zegara, aby ją zdjąć, jak pokazano na powyższym rysunku.

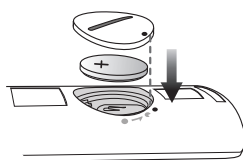

2. Włóż baterię litową 3 V. Włóż ją tak, aby biegun dodatni (+) był skierowany do góry. Załóż pokrywę na komorę baterii tak, aby znaki „+” i „-” znajdowały się tuż obok siebie, jak pokazano na powyższym rysunku.

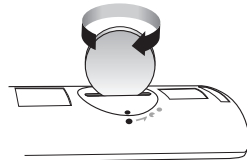

3. Przy użyciu odpowiedniej baterii obróć maksymalnie pokrywę komory baterii pilota w prawo, aż zostanie zablokowana.

# MONTAŻ LISTWY SOUNDBAR

## MONTAŻ UCHWYTU ŚCIENNEGO

### ► Zasady bezpieczeństwa podczas montażu

- Należy montować wyłącznie na pionowych ścianach.
- W celu montażu unikaj miejsc o wysokiej temperaturze i wilgotności, w przeciwnym razie ściana może nie utrzymać urządzenia.
- Sprawdź nośność ściany. Jeśli ściana nie jest wystarczająco mocna, aby udźwignąć urządzenie, należy ją wzmocnić lub zamontować urządzenie na innej ścianie, która może udźwignąć ciężar urządzenia.
- Należy zakupić i użyć wkrętów mocujących lub kołków rozporowych odpowiednich do rodzaju danej ściany (z płyty gipsowej, płyty żelaznej, drewna itd.). W miarę możliwości należy zamontować wkręty wsporcze w kołkach w ścianie.
- Należy zakupić odpowiednie wkręty zależnie od typu i grubości ściany, na której zostanie zamontowana listwa Soundbar.
  - Średnica: M5
  - Długość: zalecane 35 mm lub dłuższe
- Podłączyć przewody z urządzenia do urządzeń zewnętrznych przed zamontowaniem urządzenia na ścianie.
- Przed rozpoczęciem montażu urządzenia należy się upewnić, że urządzenie jest wyłączone i odłączone od zasilania. W przeciwnym razie mogłoby dojść do porażenia prądem elektrycznym.

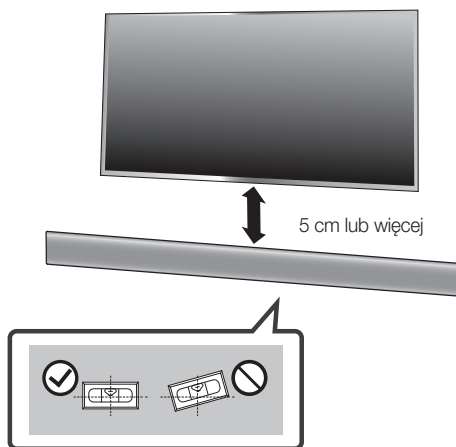

### 1. Umieść **Szablony do montażu** na ścianie na powierzchni ściany.

- **Szablony do montażu na ścianie** musi gładko przylegać do ściany.
- Jeśli dany telewizor jest zamontowany na ścianie, zamontuj listwę Soundbar co najmniej 5 cm pod telewizorem.

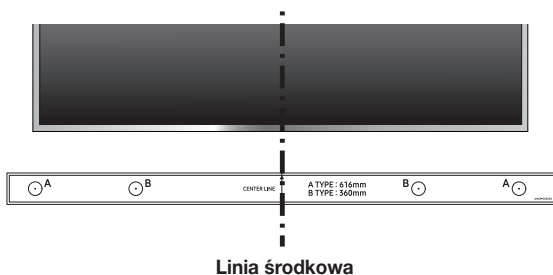

Linia środkowa

- Wyrównaj linię **środkową szablonu** do montażu na ścianie ze środkiem telewizora (jeśli listwa Soundbar jest montowana pod telewizorem), a następnie przymocuj **szablon do montażu na ścianie** taśmą do ściany.



- W przypadku montażu pod telewizorem należy umieścić **Linie środkową** pośrodku obszaru montażu.

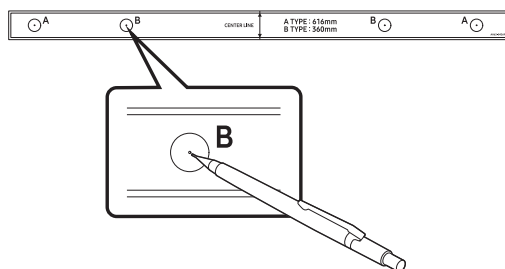

- Włóż końcówkę długopisu o ostrym zakończeniu lub naostrzony ołówek przez środek obrazów **TYPU B** z każdej strony Szablonu, aby zaznaczyć otwory na kołki wsporcze, a następnie usuń **Szablon do montażu na ścianie**.
- Przy użyciu wiertła o odpowiednim rozmiarze należy wywiercić otwór w ścianie w każdym zaznaczonym miejscu.



- Jeśli oznaczenia nie odpowiadają pozycjom kołków, przed włożeniem wkrętów wsporczych pamiętaj, aby do otworów włożyć odpowiednie kotwy. W przypadku używania kotw pamiętaj, aby wywiercone otwory były wystarczająco duże, aby pomieścić używane kotwy.

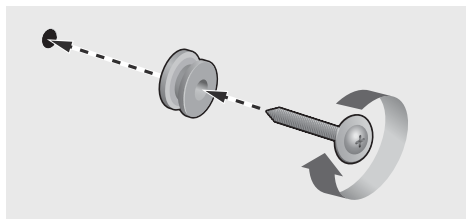

5. Włóż wkręt (kupowany oddzielnie) do każdej **Śruby uchwytu**, a następnie wkręć każdy wkręt odpowiednio do otworów na wkręty wspornicze.

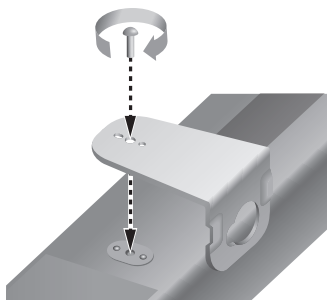

6. Przy użyciu dwóch **Śrub** (M4 x L14) zamontuj **Wspornik ścienny L** i **Wspornik ścienny P** do spodu listwy Soundbar. W celu prawidłowego montażu pamiętaj, aby dopasować bolce na listwie Soundbar do otworów na wspornikach.

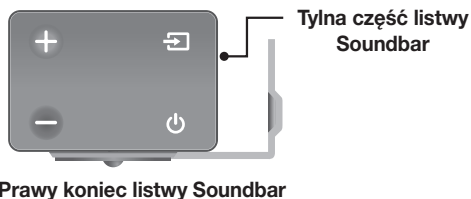

- Podczas montażu należy pamiętać, aby część wisząca Wsporników ściennych znajdowała się z tyłu listwy Soundbar. Patrz ilustracja powyżej.



- Uchwyt lewy i prawy różnią się kształtem. Upewnij się, że są prawidłowo umieszczone.

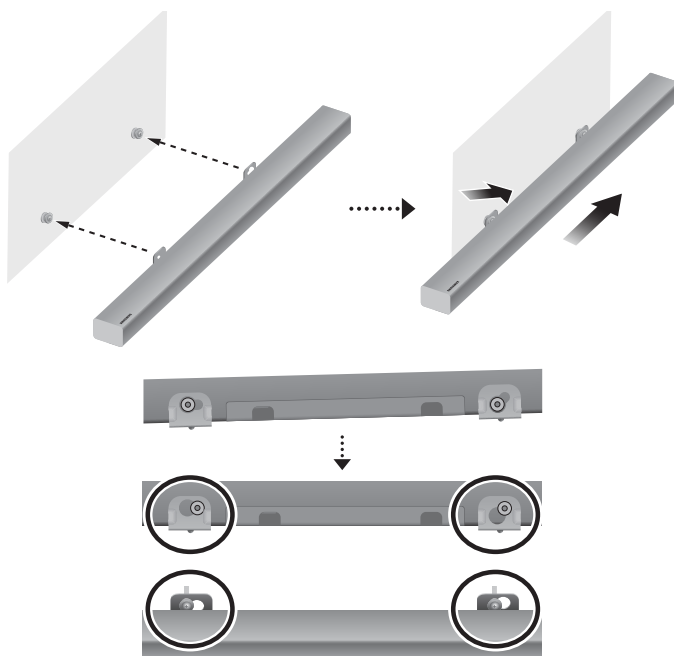

7. Zamontuj listwę Soundbar z przymocowanymi **Wspornikami ściennymi**, zawieszając **Wsporniki ścienne** na **Śrubach uchwyty** na ścianie.



- Nieznacznie przechył listwę Soundbar, aby włożyć oba gwinty **Śrub uchwyty** do otworów **Wspornika ściennego**. Naciśnij listwę Soundbar w kierunku strzałki, aby sprawdzić, czy jest solidnie zamocowana z obu stron.

## DEMONTAŻ LISTWY SOUNDBAR ZE ŚCIANY

1. Aby zdjąć listwę Soundbar ze wspornika ściennego, popchnij ją w kierunku strzałki przechyli lekko w górę, a następnie odsuń od ściany, jak pokazano na ilustracji.

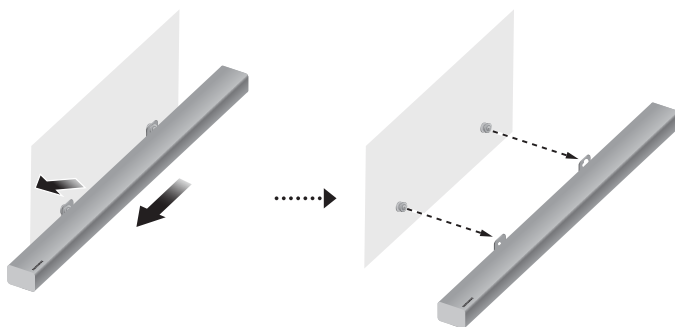

- Nie należy zawieszać się na zamontowanym urządzeniu i należy uważać, aby w go nie uderzyć ani nie upuścić.
- Dobrze zamocuj urządzenie na ścianie tak, aby nie spadło. Upadek urządzenia może doprowadzić do obrażeń ciała użytkownika lub uszkodzenia produktu.
- Po zainstalowaniu urządzenia na ścianie należy upewnić się, że nie występuje ryzyko pociągnięcia przewodów połączeniowych przez dzieci, ponieważ mogłoby to doprowadzić do upadku urządzenia.
- Aby zapewnić optymalne działanie urządzenia zamontowanego na ścianie, system głośników należy zamontować co najmniej 5 cm pod telewizorem, jeśli jest on także zamontowany na tej ścianie.
- Ze względów bezpieczeństwa, jeśli urządzenie nie jest zamontowane na ścianie, należy je umieścić na wytrzymałej, płaskiej powierzchni, nie stwarzającej ryzyka spadnięcia.





- Nie podłączaj przewodu zasilania tego produktu lub telewizora do gniazda ściennego do momentu, aż zostaną wykonane wszystkie połączenia pomiędzy komponentami.
- Przed przeniesieniem lub instalacją produktu należy wyłączyć urządzenie i odłączyć przewód zasilający.

# PODŁĄCZANIE SUBWOOFERA

## AUTOMATYCZNE PODŁĄCZANIE DO SUBWOOFERA

Identyfikator podłączenia subwoofera jest zaprogramowany fabrycznie, więc urządzenie główne i subwoofer powinny nawiązać połączenie (bezprowadowo) automatycznie po ich włączeniu. Po pomyślnym podłączeniu subwoofera niebieska dioda LED wskaźnika połączenia na subwooferze przestaje migać i zaczyna świecić się w sposób ciągły. Zobacz tryby wskaźnika poniżej:

1	<b>Niebieskie światło</b> ●	Automatyczne połączenie zostało nawiązane.
2	<b>Niebieskie światło miga</b> ●	Automatyczne połączenie nie zostało jeszcze nawiązane.
3	<b>Brak niebieskiego światła</b> ●	<p>a. Czy przewód zasilania jest podłączony do gniazda elektrycznego? Jeśli nie, podłącz przewód zasilania do gniazda.</p> <p>b. Jeśli przewód zasilania jest prawidłowo podłączony, sprawdź urządzenie główne. Jeśli urządzenie główne jest wyłączone (znajduje się w trybie gotowości), subwoofer będzie także w trybie gotowości, a niebieska dioda LED nie będzie się świecić.</p>



## RĘCZNE PODŁĄCZANIE DO SUBWOOFERA

Jeśli wskaźnik z tyłu subwoofera nie świeci się niebieskim światłem, subwoofer nie został automatycznie podłączony. W takim przypadku należy podłączyć subwoofer ręcznie zgodnie z poniższymi instrukcjami.

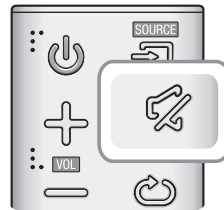
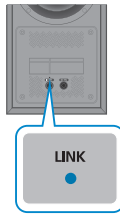
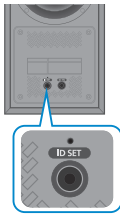

- Ważne: Zanim rozpoczniesz, włóż baterię do pilota. Instrukcje znajdują się na stronie 11.



1. Podłącz przewody zasilania urządzenia głównego i subwoofera do gniazda zasilania prądem zmiennym.
2. Naciśnij przycisk **ID SET** (USTAWIANIE ID) z tyłu subwoofera małym przedmiotem z ostrą końcówką przez 5 sekundy.
  - Wskaźnik LINK (niebieska dioda LED) na subwooferze miga szybko.
3. Naciśnij przycisk  na pilocie i przytrzymaj przez 5 sekund, gdy urządzenie główne jest wyłączone.
4. Na wyświetlaczu urządzenia głównego zostanie wyświetlony komunikat ID SET i po chwili zniknie.
5. Gdy wskaźnik subwoofera będzie migał niebieskim światłem, naciśnij przycisk  na pilocie lub po prawej stronie urządzenia głównego, aby włączyć urządzenie główne.
6. Połączenie zostanie nawiązane, jeśli wskaźnik z tyłu subwoofera przestanie migać i zacznie świecić światłem ciągłym.
  - Urządzenie główne i subwoofer powinny być teraz połączone.
  - Wskaźnik LINK (POŁĄCZENIE) (niebieska dioda LED) na subwooferze powinna świecić się ciągłym światłem.
  - Jeśli wskaźnik LINK (POŁĄCZENIE) nie świeci ciągłym niebieskim światłem, oznacza to, że połączenie nie zostało pomyślnie nawiązane. Wyłącz urządzenie główne i rozpocznij ponownie od Kroku 2.
  - Jakość dźwięku bezprzewodowego subwoofera można poprawić wybierając efekt dźwiękowy. (Patrz str. 9)



- Przed przeniesieniem lub instalacją produktu należy wyłączyć urządzenie i odłączyć przewód zasilający.
- Jeśli w pobliżu listwy Soundbar korzystasz z urządzenia, które używa tej samej częstotliwości (2,4 GHz) co listwa Soundbar, mogą wystąpić zakłócenia dźwięku.
- Maksymalna odległość transmisji sygnału bezprzewodowego z urządzenia głównego do subwoofera wynosi około 5 m, jednak może ona się różnić w zależności od środowiska pracy. Jeśli między urządzeniem głównym a bezprzewodowym subwooferem znajduje się zbrojona betonowa lub metalowa ściana, system może nie działać, ponieważ sygnał bezprzewodowy nie przechodzi przez metal.
- Jeśli urządzenie główne nie uzyska połączenia bezprzewodowego, powtórz kroki 1–6 z poprzedniej strony, aby spróbować ponownie ustawić połączenie pomiędzy urządzeniem głównym a bezprzewodowym subwooferem.



- Bezprzewodowy subwoofer posiada wbudowaną antenę bezprzewodowego odbioru. Jednostkę należy trzymać z dala od wody i wilgoci.
- Aby osiągnąć optymalną jakość dźwięku, należy sprawdzić, czy obszar dookoła bezprzewodowego subwoofera jest wolny od jakichkolwiek przeszkód.



Możesz wzbogacić dźwięk o realistyczny bezprzewodowy dźwięk surround, podłączając do listwy Soundbar zestaw tylnych głośników bezprzewodowych Samsung (SWA-8000S). (Sprzedawany oddzielnie)

## PODŁĄCZANIE SUBWOOFERA I MODUŁU SWA-8000S (SPRZEDAWANE OSOBNO)

### RĘCZNE PODŁĄCZANIE SUBWOOFERA I MODUŁU SWA-8000S

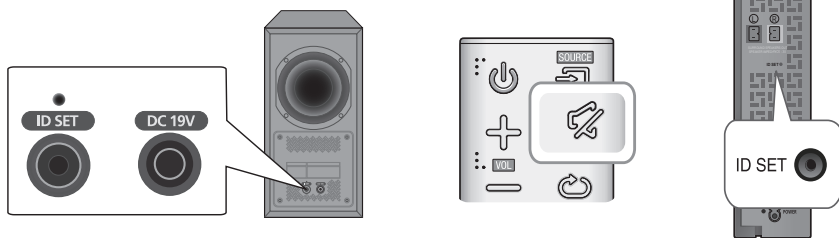
Jeśli niebieskie diody LED nie przestaną migać po włączeniu urządzenia głównego, subwoofera i modułu SWA-8000S, zresetuj identyfikator połączenia zgodnie z procedurą opisaną poniżej.



1. Podłącz przewody zasilania urządzenia głównego, subwoofera i modułu SWA-8000S do gniazda zasilania prądem zmiennym.
2. Naciskaj przycisk **ID SET** z tyłu subwoofera i modułu SWA-8000S małym przedmiotem z ostrą końcówką przez 5 sekund.
  - Wskaźniki LINK (POŁĄCZENIE) (niebieskie diody LED) na subwooferze i module SWA-8000S migają szybko.
3. Naciśnij przycisk  na pilocie i przytrzymaj przez 5 sekund, gdy urządzenie główne jest wyłączone.
4. Na wyświetlaczu urządzenia głównego zostanie wyświetlony komunikat ID SET i po chwili zniknie.
5. Gdy wskaźniki subwoofera i modułu SWA-8000S będą migać niebieskim światłem, naciśnij przycisk  na pilocie lub po prawej stronie urządzenia głównego, aby włączyć urządzenie główne.

6. Jeśli połączenie zostanie nawiązane, niebieskie diody LED na subwooferze i module SWA-8000S przestaną migać i zaczną świecić światłem ciągłym.
- Powinno następnie zostać nawiązane połączenie między urządzeniem głównym, subwooferem i modulem SWA-8000S.
  - Wskaźniki LINK (POŁĄCZENIE) (niebieskie diody LED) na subwooferze i modelu SWA-8000S powinny świecić się ciągłym światłem.
  - Jeśli wskaźniki LINK (POŁĄCZENIE) nie świecą się ciągłym niebieskim światłem, proces połączenia skończył się niepowodzeniem. Wyłącz urządzenie główne, wróć do Kroku 2 i zacznij od nowa.
  - Jakość dźwięku bezprzewodowego subwoofera można poprawić wybierając efekt dźwiękowy. (Patrz str. 9)

## PODŁĄCZANIE GŁOŚNIKÓW SURROUND (SPRZEDAWANE OSOBNO)

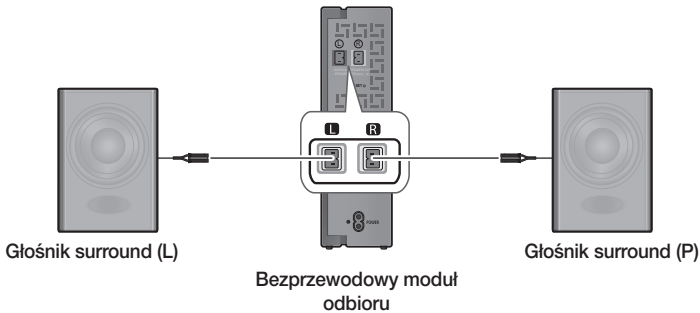

- Ustaw te głośniki z boku miejsca słuchania. W przypadku braku wystarczającego miejsca ustaw głośniki tak, aby były skierowane przodem do siebie. Ustaw je w odległości około 60–90 cm powyżej ucha i skieruj nieznacznie w dół.



- Głośniki surround należy podłączyć do bezprzewodowego modułu odbioru.
- Każdy głośnik ma kolorową etykietę z tyłu lub na spodzie. Każdy przewód ma jednokolorowy pasek przy końcu. Należy kolorystycznie dopasować pasek na każdym przewodzie do etykiety głośnika, a następnie podłączyć przewód do głośnika.

# PODŁĄCZANIE DO TELEWIZORA



- Ważne: Zanim rozpoczniesz, włóż baterię do pilota. Instrukcje znajdują się na stronie 11.

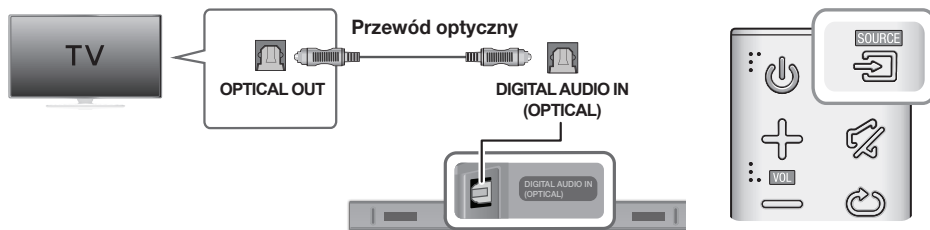

## PODŁĄCZANIE DO TELEWIZORA PRZY UŻYCIU CYFROWEGO PRZEWODU OPTYCZNEGO



1. Podłącz gniazdo **DIGITAL AUDIO IN (OPTICAL)** (CYFROWE WEJŚCIE AUDIO (OPTYCZNE)) na listwie Soundbar do gniazda **OPTICAL OUT (WYJŚCIE OPTYCZNE)** w telewizorze przy użyciu cyfrowego przewodu optycznego.
2. Naciśnij przycisk  (Source [Źródło]) po prawej stronie listwy Soundbar lub przycisk **SOURCE (ŹRÓDŁO)** na pilocie, aby wybrać tryb **D.IN**.

### ► Automatyczne włączanie zasilania

W przypadku podłączenia urządzenia głównego do telewizora za pomocą cyfrowego przewodu optycznego można ustawić funkcję Auto Power Link (Automatyczne włączanie zasilania) na opcję ON (WŁ.), aby listwa Soundbar była automatycznie włączana po włączeniu telewizora.

1. Połącz listwę Soundbar z telewizorem przy użyciu cyfrowego przewodu optycznego.
2. Naciśnij przycisk  (Source [Źródło]) po prawej stronie urządzenia głównego lub przycisk **SOURCE (ŹRÓDŁO)** na pilocie, aby wybrać tryb **D.IN**.
3. Naciśnij i przytrzymaj przycisk  na pilocie przez około 5 sekund, aby włączyć lub wyłączyć funkcję Auto Power Link (Automatyczne włączanie zasilania).



- W zależności od podłączonego urządzenia funkcja Auto Power Link może nie działać.
- Funkcja ta jest dostępna tylko w trybie D.IN.

## TV SOUNDCONNECT

Gdy urządzenie Soundbar jest podłączone do telewizora Samsung z funkcją TV SoundConnect, dźwięk z telewizora może być odtwarzany przez urządzenie Soundbar.



1. Włącz telewizor i listwę Soundbar.
2. Naciśnij przycisk  po prawej stronie urządzenia głównego lub przycisk **SOURCE** (ŹRÓDŁO) na pilocie, aby wybrać tryb **TV** (TELEWIZJA).
3. Na ekranie telewizora pojawi się pytanie, czy włączyć funkcję TV SoundConnect.
4. Wybierz opcję **<Yes>** (Tak) przy użyciu pilota do telewizora, aby ukończyć podłączanie telewizora do listwy Soundbar.



- Przelączenie trybu zestawu Soundbar z telewizyjnego na inny spowoduje automatyczne wyłączenie funkcji TV SoundConnect.
- Aby połączyć zestaw Soundbar z innym telewizorem, należy najpierw zakończyć istniejące połączenie.
- Aby zakończyć połączenie z obecnym telewizorem, naciśnij przycisk **▶||** na pilocie i przytrzymaj przez 5 sekund, lub przełącz tryb na inny. Aby połączyć się z innym telewizorem, wykonaj kroki 1–4 na poprzedniej stronie.



- Funkcja TV SoundConnect (SoundShare) jest dostępna w niektórych telewizorach Samsung wprowadzonych na rynek od 2012 r. Przed rozpoczęciem sprawdź, czy dany telewizor obsługuje funkcję TV SoundConnect (SoundShare).  
(Aby uzyskać więcej informacji, patrz instrukcja obsługi telewizora.).
- Jeśli dany telewizor firmy Samsung został wprowadzony na rynek przed 2014 rokiem, sprawdź menu ustawień zestawu SoundShare.
- Jeśli odległość pomiędzy telewizorem a zestawem Soundbar jest większa niż 5 m, połączenie może być niestabilne lub dźwięk może być przerywany. W takim przypadku należy zmienić ustawienie telewizora lub zestawu SoundBar tak, aby znajdowały się w zasięgu działania, a następnie ponownie ustanowić połączenie TV SoundConnect.
- Zasięg funkcji TV SoundConnect:
  - Zalecany zasięg kojarzenia: w obrębie 2 metrów.
  - Zalecany zasięg działania: w obrębie 5 metrów.
- Przyciski Play/Pause (Odtwarzanie/Wstrzymanie), Next (Następny) oraz Prev (Poprzedni) na pilocie Soundbar lub Soundbar nie służą do sterowania telewizorem.

### ► Korzystanie z funkcji Bluetooth POWER

Funkcja Bluetooth POWER On (Wł. ZASILANIE Bluetooth) jest dostępna po pomyślnym podłączeniu listwy Soundbar do telewizora obsługującego funkcję Bluetooth przy użyciu funkcji TV SoundConnect. Gdy funkcja Bluetooth POWER On (Wł. ZASILANIE Bluetooth) jest włączona, wyłączenie lub włączenie podłączonego telewizora spowoduje również wyłączenie lub włączenie listwy Soundbar.

1. Podłącz telewizor do listwy Soundbar, korzystając z funkcji TV SoundConnect.
2. Naciśnij przycisk **Bluetooth POWER** na pilocie listwy Soundbar. Na wyświetlaczu listwy Soundbar zostanie wyświetlony komunikat **ON - BLUETOOTH POWER** (Wł. ZASILANIE BLUETOOTH).
  - **ON - BLUETOOTH POWER** : włączenie lub wyłączenie telewizora spowoduje włączenie lub wyłączenie listwy Soundbar.
  - **OFF - BLUETOOTH POWER** : z telewizorem zsynchronizowane jest tylko wyłączenie listwy Soundbar.



- Ta funkcja jest obsługiwana w niektórych telewizorach Samsung wprowadzonych do sprzedaży od roku 2013.
-

# PODŁĄCZANIE DO URZĄDZEŃ ZEWNĘTRZNYCH

## OPTYCZNY LUB ANALOGOWY PRZEWÓD AUDIO

To urządzenie jest wyposażone w jedno cyfrowe optyczne gniazdo wejściowe i jedno analogowe gniazdo wejściowe audio (AUX), co umożliwia dwa sposoby podłączenia do urządzeń zewnętrznych.

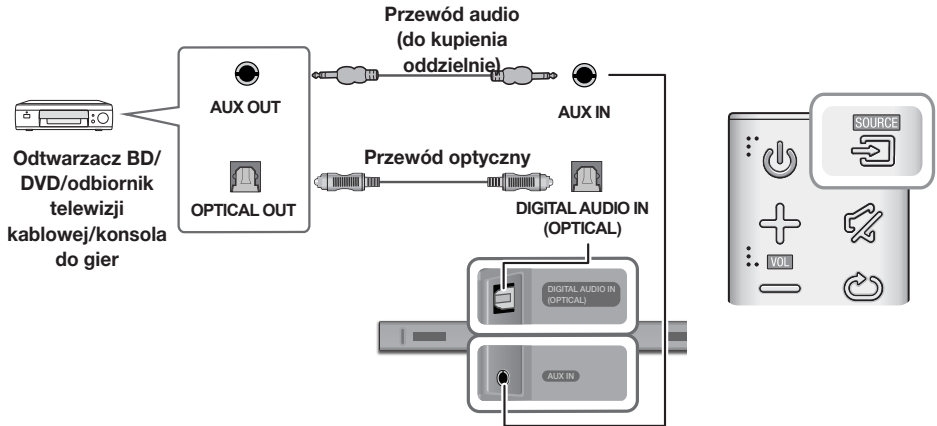

### ► Przewód AUX

1. Podłącz gniazdo wejściowe **AUX IN** (Audio) urządzenia głównego do gniazda wyjściowego AUDIO OUT urządzenia źródłowego przy użyciu przewodu audio.
2. Naciśnij przycisk  (Source [Źródło]) po prawej stronie listwy Soundbar lub przycisk **SOURCE** (ŹRÓDŁO) na pilocie, aby wybrać tryb **AUX**.

### ► Przewód optyczny

1. Podłącz gniazdo wejściowe **DIGITAL AUDIO IN** (Audio) urządzenia głównego do gniazda wyjściowego OPTICAL OUT urządzenia źródłowego przy użyciu cyfrowego przewodu optycznego.
2. Naciśnij przycisk  (Source [Źródło]) po prawej stronie listwy Soundbar lub przycisk **SOURCE** (ŹRÓDŁO) na pilocie, aby wybrać tryb **D.IN.**

## USB

Można odtwarzać pliki muzyczne zapisane w urządzeniach pamięci masowej USB przez listwę Soundbar.

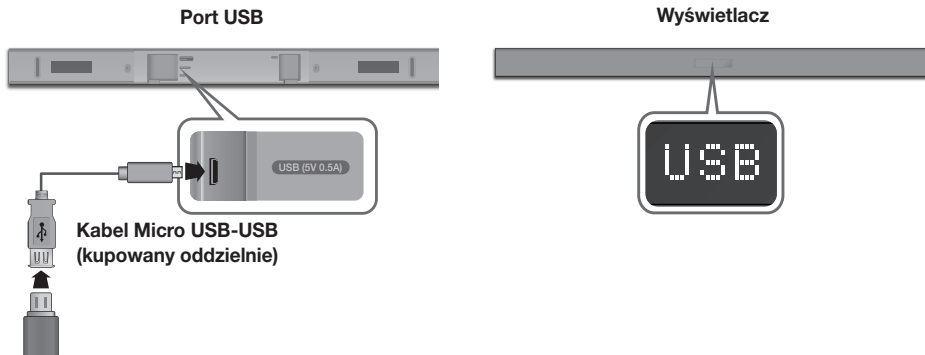

1. Podłącz kabel adaptera Micro USB-USB z męską wtyczką Micro USB 2.0 (typu B) na jednym końcu i standardowym wtykiem żeńskim 2.0 USB (typu A) na drugim końcu do gniazda Micro USB na listwie Soundbar.



- Kabel adaptera Micro USB-USB jest sprzedawany oddzielnie. W celu zakupu należy skontaktować się z Centrum Serwisowym firmy Samsung lub Działem Obsługi Klienta firmy Samsung.

2. Podłącz urządzenie USB do żeńskiej końcówki przewodu zasilacza.
3. Naciśnij przycisk  po prawej stronie urządzenia głównego lub **SOURCE** (ŹRÓDŁO) na pilocie, aby wybrać tryb **USB**.
4. Na ekranie zostanie wyświetlony komunikat: **USB**.
  - Listwa Soundbar została połączona z urządzeniem USB.
  - Listwa Soundbar wyłącza się automatycznie (Auto Power Off [Automatyczne wyłączenie zasilania]), jeżeli w ciągu 5 minut nie zostanie podłączone żadne urządzenie USB.

### ► Przed podłączeniem urządzenia USB

Pamiętaj o poniższych wartościach:

- Jeżeli nazwa pliku na urządzeniu USB jest dłuższa niż 10 znaków, nie jest wyświetlana na listwie Soundbar.
- Ten produkt może nie być zgodny z niektórymi typami nośników pamięci USB.
- Listwa Soundbar obsługuje systemy plików FAT16 i FAT32.
  - System plików NTFS nie jest obsługiwany.
- Podłącz urządzenia USB do portu USB produktu przy użyciu wtyczki Micro USB 2.0 do standardowego żeńskiego gniazda USB 2.0. W przeciwnym razie mogą wystąpić problemy ze zgodnością USB.
- Nie podłączaj wielu urządzeń pamięci masowej do produktu za pośrednictwem czytnika kart USB z wieloma gniazdami. Może on nie działać prawidłowo.
- Nie są obsługiwane protokoły PTP aparatów cyfrowych.
- Nie usuwaj urządzenia USB w trakcie przesyłania plików.
- Urządzenie nie odtwarza plików muzycznych z zabezpieczeniem DRM (MP3, WMA) z witryn komercyjnych.
- Nie są obsługiwane zewnętrzne dyski twarde.
- Nie są obsługiwane przenośne urządzenia telefoniczne.



- Lista zgodności typów formatów plików:

Rozszerzenie	Kodek	Częstotliwość próbkowania	Prędkość przesyłu
*.mp3	MPEG 1 Layer2	16KHz ~ 48KHz	80kbps~320kbps
	MPEG 1 Layer3	16KHz ~ 48KHz	80kbps~320kbps
	MPEG 2 Layer3	16KHz ~ 48KHz	80kbps~320kbps
	MPEG 2.5 Layer3	16KHz ~ 48KHz	80kbps~320kbps
*.wma	Wave_Format_MSAudio1	16KHz ~ 48KHz	56kbps~128kbps
	Wave_Format_MSAudio2	16KHz ~ 48KHz	56kbps~128kbps
*.aac	AAC	16KHz ~ 96KHz	48kbps~320kbps
	AAC-LC	16KHz ~ 96KHz	128kbps~192kbps 5.1ch 320kbps
	HE-AAC	24KHz ~ 96KHz	48kbps~64kbps 5.1ch 160kbps
*.wav	-	16KHz ~ 48KHz	do 3000kbps
*.ogg	OGG 1.1.0	16KHz ~ 48KHz	50kbps~500kbps
*.flac	FLAC 1.1.0, FLAC 1.2.1	16KHz ~ 96KHz	do 3000kbps



- Jeżeli na urządzeniu USB zapisanych jest za dużo folderów i plików, uzyskanie dostępu do plików przez listwę Soundbar oraz ich odtworzenie może trochę potrwać.

# TRYB WEJŚCIA

Naciśnij przycisk  (Source [Źródło]) na panelu bocznym urządzenia głównego lub przycisk **SOURCE** (ŹRÓDŁO) na pilocie, aby wybrać odpowiedni tryb.



Prawa strona listwy Soundbar

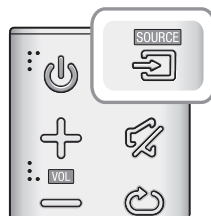

Tryb wejścia	Wyświetlacz
Cyfrowe wejście optyczne	<b>D.IN</b>
Wejście AUX	<b>AUX</b>
Tryb BLUETOOTH	<b>BT</b>
TV SoundConnect	<b>TV</b>
Tryb USB	<b>USB</b>

## FUNKCJA AUTO POWER DOWN (AUTOM. WYŁĄCZANIE ZASILANIA)

Urządzenie wyłączy się automatycznie w następujących sytuacjach.

- Tryb D.IN / BT / TV / USB
  - Jeżeli przez 5 minut nie zostanie odebrany żaden sygnał audio.
- Tryb AUX
  - Jeśli przewód AUX został odłączony na 5 minut.
  - Jeśli przez 8 godzin nie zostanie naciśnięty żaden przycisk, gdy podłączony jest przewód AUX.

Aby **WŁĄCZYĆ** lub **WYŁĄCZYĆ** funkcję Auto Power Down (Automatyczne wyłączenie zasilania), naciśnij i przytrzymaj przycisk  przez 5 sekund. Na wyświetlaczu pojawi się komunikat :**ON - AUTO POWER DOWN** / **OFF - AUTO POWER DOWN** .

# BLUETOOTH

Po podłączeniu urządzenia Bluetooth do listwy Soundbar można bezprzewodowo odtwarzać utwory muzyczne z wysokiej jakości dźwiękiem stereofonicznym!

## PODŁĄCZANIE LISTWY SOUNDBAR DO URZĄDZENIA BLUETOOTH

Sprawdź, czy urządzenie Bluetooth obsługuje funkcję zestawu słuchawek stereo obsługującego funkcję Bluetooth.



- Naciśnij przycisk  (Source [Źródło]) na panelu bocznym urządzenia głównego lub przycisk **SOURCE** (ŹRÓDŁO) na pilocie, aby wybrać tryb **BT**.
  - Na przednim wyświetlaczu listwy Soundbar zostanie wyświetlony komunikat **BT READY**.
- Wybierz menu Bluetooth w urządzeniu Bluetooth, które ma być podłączone. (Patrz instrukcja obsługi urządzenia Bluetooth).
- Wybierz menu zestawu słuchawek stereo na urządzeniu Bluetooth.
  - Zostanie wyświetlona lista zeskanowanych urządzeń.
- Wybierz opcję "[AV] Samsung Soundbar Kxxx K-Series" z listy.
  - Gdy listwa Soundbar zostanie podłączona do urządzenia Bluetooth, na jej przednim wyświetlaczu zostanie wyświetlony komunikat [Bluetooth device name] → **BT** ([Nazwa urządzenia Bluetooth] → **BT**).
  - Nazwa urządzenia może być wyświetlona tylko w języku angielskim. Nazwa napisana w innym języku zostanie podkreślona „\_”.
  - Jeżeli kojarzenie urządzenia Bluetooth z listwą Soundbar nie powiodło się, usuń poprzednią pozycję listwy Soundbar znaną przez urządzenie Bluetooth i przeprowadź ponowne wyszukiwanie listwy Soundbar.
- Odtwórz muzykę na podłączonym urządzeniu.
  - Za pomocą listwy Soundbar można odtwarzać muzykę znajdującą się na podłączonym urządzeniu Bluetooth.
  - W trybie BT funkcje: Play (Odtwarzanie)/Pause (Pauza)/Next (Następny)/Prev (Poprzedni) nie są dostępne. Funkcje te jednak są dostępne na urządzeniach Bluetooth z obsługą AVRCP.



- Jeśli podczas podłączania urządzenia Bluetooth zostanie wyświetlone żądanie wprowadzenia kodu PIN, wprowadź <0000>.
- W danym momencie może być skojarzone tylko jedno urządzenie Bluetooth.
- Połączenie Bluetooth zostanie przerwane w przypadku wyłączenia listwy Soundbar.
- Listwa Soundbar może nieprawidłowo wykonać operację wyszukiwania lub połączenia Bluetooth w następujących przypadkach:
  - Jeżeli w pobliżu listwy Soundbar występuje silne pole elektryczne.
  - Jeśli kilka urządzeń Bluetooth jest skojarzonych z listwą Soundbar jednocześnie.
  - Jeśli urządzenie Bluetooth jest wyłączone, nie znajduje się na właściwym miejscu lub działa nieprawidłowo.
- Należy pamiętać, że urządzenia takie jak kuchenki mikrofalowe, adaptery bezprzewodowej sieci LAN, lampy fluorescencyjne oraz kuchenki gazowe wykorzystują ten sam zakres częstotliwości, co urządzenie Bluetooth, co może powodować zakłócenia elektryczne.
- Listwa Soundbar obsługuje dane SBC (44,1 kHz, 48 kHz).
- Należy podłączać tylko urządzenia Bluetooth obsługujące funkcję A2DP (AV).
- Nie można podłączać listwy Soundbar do urządzenia Bluetooth obsługującego tylko funkcję HF (z zestawem słuchawkowym).
- Po sparowaniu zestawu z urządzeniem, jeśli listwa Soundbar jest w trybie DIN, AUX lub USB i zostanie wybrana pozycja „[AV]samsung soundbar Kxxx K-ser” na liście urządzenia Bluetooth, tryb zostanie automatycznie zmieniony na BT.
  - Funkcja dostępna jest tylko wtedy, gdy listwa Soundbar jest wymieniona na liście urządzeń sparowanych z urządzeniem Bluetooth. (Urządzenie Bluetooth i listwa Soundbar powinny być już wcześniej przynajmniej raz sparowane).
- Listwa Soundbar zostanie wyświetlona na liście wyszukiwanych urządzeń urządzenia Bluetooth tylko wtedy, gdy na listwie Soundbar wyświetlony jest komunikat **BT READY**.
- W trybie TV SoundConnect listwy Soundbar nie można sparować ani połączyć z innym urządzeniem Bluetooth.

## WŁĄCZANIE BLUETOOTH (BLUETOOTH POWER [ZASILANIE BLUETOOTH])

Przy aktywnej funkcji włączania Bluetooth i wyłączonej listwie Soundbar, jeśli poprzednio sparowane urządzenie Bluetooth spróbuje nawiązać połączenie z listwą Soundbar, listwa Soundbar zostanie włączona automatycznie.

1. Naciśnij przycisk **Bluetooth POWER** (ZASILANIE Bluetooth) na pilocie, gdy listwa Soundbar jest włączona.
2. Na wyświetlaczu listwy Soundbar zostanie wyświetlony komunikat **ON - BLUETOOTH POWER**.

## ODŁĄCZANIE URZĄDZENIE BLUETOOTH OD LISTWY SOUNDBAR

Urządzenia Bluetooth można odłączyć od listwy Soundbar. Instrukcje można znaleźć w instrukcji obsługi urządzenia Bluetooth.

- Listwa Soundbar zostanie odłączona.
- Gdy listwa Soundbar jest odłączona od urządzenia Bluetooth, na jej przednim wyświetlaczu pojawi się komunikat **BT DISCONNECTED** (BT ODŁĄCZONY).

## ODŁĄCZANIE LISTWY SOUNDBAR OD URZĄDZENIA BLUETOOTH

Naciśnij przycisk **SOURCE** na pilocie lub przycisk  (Source [Źródło]) na bocznym panelu urządzenia, aby przełączyć tryb BT w inny lub wyłączyć listwę Soundbar.

- Podłączone urządzenie Bluetooth będzie przez pewien czas czekało na odpowiedź z listwy głośnikowej, po czym zakończy połączenie. (Czas odłączenia może się różnić w zależności od urządzenia Bluetooth).



- W trybie połączenia Bluetooth połączenie Bluetooth może zostać utracone, jeśli odstęp pomiędzy listwą Soundbar a urządzeniem Bluetooth przekracza odległość 5 metrów.
- Listwa Soundbar wyłącza się automatycznie po 5 minutach w trybie gotowości.

## ► Więcej informacji o połączeniu Bluetooth

Bluetooth to technologia umożliwiająca urządzeniom posiadającym funkcję Bluetooth łatwą interakcję ze sobą za pomocą bezprzewodowego połączenia o krótkim zasięgu.

- Urządzenia Bluetooth mogą powodować szum lub nieprawidłowe działanie, w zależności od sposobu użycia, jeżeli:
  - Część ciała jest w kontakcie z systemem odbioru/transmisji urządzenia Bluetooth lub listwą Soundbar.
  - Jeśli urządzenie podlega wahaniom pola elektrycznego powstałym na skutek przeszkód takich jak ściany, narożniki lub ścianki działowe.
  - Urządzenie jest narażone na zakłócenia elektryczne pochodzące od urządzeń korzystających z tej samej częstotliwości, takich jak sprzęt medyczny, kuchenki mikrofalowe lub urządzenia bezprzewodowe LAN.
- Listwę Soundbar należy sparować z urządzeniem Bluetooth, zachowując niewielką odległość pomiędzy nimi.
- Im większa odległość pomiędzy listwą Soundbar a urządzeniem Bluetooth, tym gorsza jakość. Jeśli odległość przekroczy zasięg roboczy Bluetooth, nastąpi utrata połączenia.
- W obszarach słabego odbioru łączność Bluetooth może nie działać poprawnie.
- Połączenie Bluetooth działa tylko w pobliżu urządzenia. Połączenie zostanie automatycznie przerwane, jeśli urządzenie Bluetooth znajdzie się poza tym zasięgiem. Nawet w zasięgu jakość dźwięku może ulec pogorszeniu z powodu przeszkód, np. ścian lub drzwi.
- Urządzenie bezprzewodowe może powodować zakłócenia elektryczne podczas działania.

## KORZYSTANIE Z APLIKACJI SAMSUNG AUDIO REMOTE

### ► Instalowanie aplikacji Samsung Audio Remote

Aby obsługiwać listwę Soundbar przy użyciu inteligentnego urządzenia za pośrednictwem aplikacji Samsung Audio Remote, należy najpierw pobrać aplikację Samsung Audio Remote ze sklepu Google Play.

**Nazwa do wyszukania: Samsung Audio Remote**



### ► Uruchamianie aplikacji Samsung Audio Remote

Aby uruchomić i korzystać z aplikacji Samsung Audio Remote, dotknij ikony Audio Remote na urządzeniu inteligentnym, a następnie postępuj zgodnie z instrukcjami wyświetlanymi na ekranie.

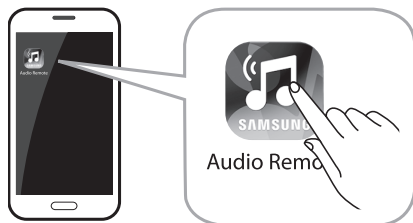

- Aplikacja Samsung Audio Remote jest zgodna tylko z telefonami komórkowymi z systemem Android oraz urządzeniami mobilnymi z systemem Android OS w wersji 3.0 lub nowszej.

# AKTUALIZACJA OPROGRAMOWANIA

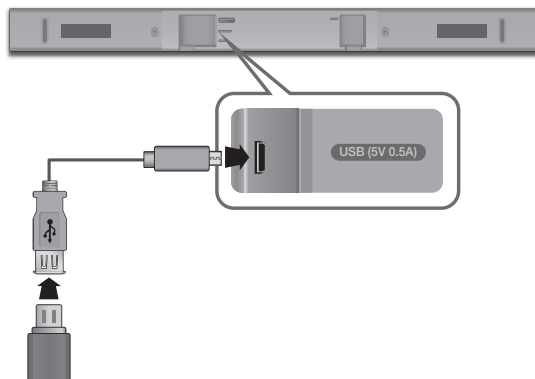

Firma Samsung może w przyszłości zapewniać aktualizacje oprogramowania wewnętrznego listwy Soundbar.

Jeżeli dostępna będzie aktualizacja oprogramowania wewnętrznego, możliwe będzie jego uaktualnienie poprzez podłączenie urządzenia USB z zapisaną na nim aktualizacją oprogramowania do gniazda USB listwy Soundbar.

Należy pamiętać, że w przypadku większej liczby plików aktualizacji, należy je zapisywać w urządzeniu USB pojedynczo i używać ich do aktualizacji oprogramowania po kolei.

Aby uzyskać więcej informacji na temat pobierania plików aktualizacji, należy odwiedzić stronę [samsung.com](http://samsung.com) lub skontaktować się z centrum obsługi telefonicznej Samsung.



- Urządzenie posiada funkcję DUAL BOOT. Jeśli aktualizacja oprogramowania wewnętrznego zakończy się niepowodzeniem, można aktualizować oprogramowanie wewnętrzne ponownie.



- Włóż urządzenie USB zawierające aktualizację oprogramowania wewnętrznego do portu USB urządzenia głównego.
- Aktualizacja oprogramowania może nie działać prawidłowo, jeśli na urządzeniu pamięci masowej USB są zapisane pliki dźwiękowe obsługiwane przez listwę Soundbar.
- Nie odłączaj zasilania ani nie wyjmuj urządzenia USB podczas aktualizacji. Po zakończeniu aktualizacji oprogramowania urządzenie główne zostanie automatycznie wyłączone.
- Po aktualizacji zostaną przywrócone wszystkie fabryczne ustawienia domyślne. Zalecamy zapisanie ustawień, aby możliwe było ich łatwe przywrócenie po wykonaniu aktualizacji. Należy pamiętać, że aktualizacja oprogramowania spowoduje także rozłączenie a następnie ponowne połączenie subwoofera. Jeśli połączenie z subwooferem nie zostanie ponownie nawiązane automatycznie po zaktualizowaniu, patrz strona 17. Gdyby aktualizacja oprogramowania nie powiodła się, zalecamy sformatowanie urządzenia USB do systemu plików FAT16 i ponowną próbę aktualizacji.
- Po zakończeniu aktualizacji oprogramowania wyłącz urządzenie, a następnie naciśnij i przytrzymaj przycisk **(▶||)** przez ponad 5 sekund. Na ekranie zostanie wyświetlony komunikat „INIT” i urządzenie zostanie wyłączone. Aktualizacja została zakończona.
- Nie należy formatować urządzenia USB w systemie NTFS. Listwa Soundbar nie obsługuje systemu plików NTFS.
- Niektóre urządzenia pamięci USB nie są obsługiwane, zależnie od producenta.

# ROZWIĄZYWANIE PROBLEMÓW

Przed zgłoszeniem się do serwisu należy sprawdzić poniższe informacje.

POL

## Urządzenie się nie włącza.

- Czy przewód zasilania podłączony jest do gniazda? → Podłącz przewód zasilania do gniazda.

## Funkcja nie działa, gdy naciskany jest dany przycisk.

- Czy w powietrzu są ładunki elektrostatyczne? → Odlącz przewód zasilania i podłącz ponownie.

## Brak dźwięku.

- Czy włączona jest funkcja wyciszenia Mute? → Naciśnij przycisk  (Wyciszenie), aby wyłączyć tę funkcję.
- Czy głośność ustawiona jest na minimalną? → Wyreguluj głośność.

## Pilot nie działa.

- Czy wyczerpały się baterie? → Wymień baterie na nowe.
- Czy odległość pomiędzy pilotem a urządzeniem głównym jest zbyt duża? → Przesuń bliżej do urządzenia.

## Uruchomienie funkcji SoundShare (łączenie z telewizorem) nie powiodło się.

- Czy telewizor obsługuje funkcję TV SoundConnect? → Funkcja TV SoundConnect jest obsługiwana przez niektóre telewizory Samsung wprowadzone na rynek od roku 2012. Sprawdź, czy dany telewizor obsługuje funkcję TV SoundConnect.
- Czy dany telewizor posiada najnowszą wersję oprogramowania sprzętowego? → Zaktualizuj oprogramowanie sprzętowe telewizora do najnowszej wersji.
- Czy w trakcie połączenia wyświetlany jest błąd? → Skontaktuj się z centrum obsługi klienta firmy Samsung.  
→ Naciśnij i przytrzymaj przycisk  przez 5 sekund, aby zresetować połączenie TV SoundConnect.

## Niebieski wskaźnik z tyłu subwoofera nie świeci się i subwoofer nie generuje dźwięku.

- Czy włączone jest urządzenie główne? → Sprawdź przewód zasilania. Jeśli przewód zasilania jest prawidłowo podłączony, sprawdź urządzenie główne. Jeśli urządzenie główne jest wyłączone (znajduje się w trybie gotowości), subwoofer będzie także w trybie gotowości, a niebieska dioda LED nie będzie się świecić.
- Subwoofer może nie być podłączony do głównej części urządzenia. → Spróbuj ponownie połączyć subwoofer. (Patrz str. 17)

## DANE TECHNICZNE

<b>Nazwa modelu</b>	HW-K360
---------------------	---------

OGÓLNE	USB		5V / 0,5A	
	Waga	Urządzenie główne	1,5 Kg	
		Subwoofer (PS-WK360)	2,9 Kg	
	Wymiary (szer. x wys. x głęb.)	Urządzenie główne	907,5 x 53,5 x 70,5 mm	
		Subwoofer (PS-WK360)	155,0 x 300,0 x 293,0 mm	
	Zakres temperatur pracy		Od +5°C do +35°C	
Zakres wilgotności pracy		Od 10 % do 75 %		
WZMACNIACZ	Znamionowa moc wyjściowa	Urządzenie główne	35 W/kanal x 2, 6 om, THD=10%, 1 kHz	
		Subwoofer (PS-WK360)	60 W, 3 om, THD=10%, 100 Hz	
	Stosunek sygnał/szum (wejście analogowe)		65 dB	
	Separacja (1 kHz)		65 dB	

- \* Konstrukcja oraz dane techniczne urządzenia mogą ulec zmianie bez uprzedniego powiadomienia.
- \* Wartości stosunku sygnał/szum, zniekształcenia, separacji i czułości użytkowej oparte są na pomiarach z zastosowaniem wytycznych stowarzyszenia AES (Audio Engineering Society).
- \* Znamionowe dane techniczne
  - Firma Samsung Electronics Co., Ltd. zastrzega sobie prawo do zmiany danych technicznych bez uprzedzenia.
  - Wagę i wymiary podano w przybliżeniu.
  - Więcej informacji dotyczących zasilania oraz zużycia mocy można znaleźć na etykiecie dołączonej do urządzenia.

#### ※ Informacja o licencji Open Source

- W przypadku pytań i wątpliwości dotyczących oprogramowania typu „Open Source” należy się skontaktować z firmą Samsung za pomocą poczty e-mail ([oss.request@samsung.com](mailto:oss.request@samsung.com)).

### Modele bezprzewodowe (w tym pasmo 5,15–5,35 GHz)

- Firma Samsung Electronics niniejszym oświadcza, że niniejszy sprzęt jest zgodny z istotnymi wymogami i innymi, odpowiednimi postanowieniami Dyrektywy 1999/5/WE. Oryginalną Deklarację zgodności można znaleźć na stronie <http://www.samsung.com>, przejdź do: Pomoc techniczna > Wyszukaj pomoc techniczną dla produktu i wpisz nazwę modelu. Sprzęt może być używany we wszystkich krajach UE. Urządzenie może być używane tylko w pomieszczeniach.



### Modele bezprzewodowe (poza pasmem 5,15–5,35 GHz)

- Firma Samsung Electronics niniejszym oświadcza, że niniejszy sprzęt jest zgodny z istotnymi wymogami i innymi, odpowiednimi postanowieniami Dyrektywy 1999/5/WE. Oryginalną Deklarację zgodności można znaleźć na stronie <http://www.samsung.com>, przejdź do: Pomoc techniczna > Wyszukaj pomoc techniczną dla produktu i wpisz nazwę modelu. Sprzęt może być używany we wszystkich krajach UE.







## Kontakt do SAMSUNG

Jeśli masz pytania dotyczące produktów marki Samsung, zapraszamy do kontaktu z naszą infolinią.

Area	Contact Centre ☎	Web Site
<b>■ Europe</b>		
U.K	0330 SAMSUNG (7267864)	www.samsung.com/uk/support
EIRE	0818 717100	www.samsung.com/ie/support
GERMANY	0180 6 SAMSUNG bzw. 0180 6 7267864* (*0,20 €/Anruf aus dem dt. Festnetz, aus dem Mobilfunk max. 0,60 €/Anruf)	www.samsung.com/de/support
FRANCE	01 48 63 00 00	www.samsung.com/fr/support
ITALIA	800-SAMSUNG (800.7267864)	www.samsung.com/it/support
SPAIN	0034902172678	www.samsung.com/es/support
PORTUGAL	808 20 7267	www.samsung.com/pt/support
LUXEMBURG	261 03 710	www.samsung.com/support
NETHERLANDS	0900-SAMSUNG (0900-7267864) (€ 0,10/Min)	www.samsung.com/nl/support
BELGIUM	02-201-24-18	www.samsung.com/be/support (Dutch) www.samsung.com/be_fr/support (French)
NORWAY	815 56480	www.samsung.com/no/support
DENMARK	70 70 19 70	www.samsung.com/dk/support
FINLAND	030-6227 515	www.samsung.com/fi/support
SWEDEN	0771 726 7864 (0771-SAMSUNG)	www.samsung.com/se/support
POLAND	801-172-678* lub +48 22 607-93-33* * (koszt połączenia według taryfy operatora)	www.samsung.com/pl/support
HUNGARY	0680SAMSUNG (0680-726-786) 0680PREMIUM (0680-773-648)	www.samsung.com/hu/support
SLOVAKIA	0800 - SAMSUNG (0800-726 786)	www.samsung.com/sk/support
AUSTRIA	0800-SAMSUNG (0800-7267864) [Only for Premium HA] 0800-366661 [Only for Dealers] 0810-112233	www.samsung.com/at/support

Area	Contact Centre ☎	Web Site
SWITZERLAND	0800 726 78 64 (0800-SAMSUNG)	www.samsung.com/ch/support (German) www.samsung.com/ch_fr/support (French)
CZECH	800 - SAMSUNG (800-726786) Samsung Electronics Czech and Slovak, s.r.o. V Parku 2343/24, 148 00 - Praha 4	www.samsung.com/cz/support
CROATIA	072 726 786	www.samsung.com/hr/support
BOSNIA	055 233 999	www.samsung.com/support
MONTENEGRO	020 405 888	www.samsung.com/support
SLOVENIA	080 697 267 (brezplačna številka) 090 726 786 (0,39 EUR/min) Klicni center vam je na voljo od ponedeljka do petka od 9. do 18. ure.	www.samsung.com/si
SERBIA	011 321 6899	www.samsung.com/rs/support
BULGARIA	800 111 31 , Безплатна телефонна линија	www.samsung.com/bg/support
ROMANIA	08008 726 78 64 (08008 SAMSUNG ) Apel GRATUIT	www.samsung.com/ro/support
CYPRUS	8009 4000 only from landline, toll free	
GREECE	80111-SAMSUNG (80111 726 7864) only from land line (+30) 210 6897691 from mobile and land line	www.samsung.com/gr/support
LITHUANIA	8-800-77777	www.samsung.com/lt/support
LATVIA	8000-7267	www.samsung.com/lv/support
ESTONIA	800-7267	www.samsung.com/ee/support



**[Sposób poprawnego usuwania baterii, w które wyposażony jest niniejszy produkt]**

### (Dotyczy krajów, w których stosuje się systemy segregacji odpadów)

Niniejsze oznaczenie na baterii, instrukcji obsługi lub opakowaniu oznacza, że po upływie okresu użytkowania baterie, w które wyposażony był dany produkt, nie mogą zostać usunięte wraz z innymi odpadami pochodzącymi z gospodarstw domowych. Przy zastosowaniu takiego oznaczenia symbole chemiczne (Hg, Cd lub Pb) wskazują, że dana bateria zawiera rtęć, kadm lub ołów w ilości przewyższającej poziomy odniesienia opisane w dyrektywie WE 2006/66.

Jeśli baterie nie zostaną poprawnie zutylizowane, substancje te mogą powodować zagrożenie dla zdrowia ludzkiego lub środowiska naturalnego. Aby chronić zasoby naturalne i promować ponowne wykorzystanie materiałów, należy oddzielać baterie od innego typu odpadów i poddawać je utylizacji poprzez lokalny, bezpłatny system zwrotu baterii.



**Prawidłowe usuwanie produktu (zużyty sprzęt elektryczny & elektroniczny)**

### (Dotyczy krajów, w których stosuje się systemy segregacji odpadów)

To oznaczenie umieszczone na produkcie, akcesoriach lub dokumentacji oznacza, że po zakończeniu eksploatacji nie należy tego produktu ani jego akcesoriów (np. ładowarki, zestawu słuchawkowego, przewodu USB) wyrzucać wraz ze zwykłymi odpadami gospodarstwa domowego. Aby uniknąć szkodliwego wpływu na środowisko naturalne i zdrowie ludzi wskutek niekontrolowanego usuwania odpadów, prosimy o oddzielenie tych przedmiotów od odpadów innego typu oraz o odpowiedzialny recykling i praktykowanie ponownego wykorzystania materiałów.

W celu uzyskania informacji na temat miejsca i sposobu bezpiecznego dla środowiska recyklingu tych przedmiotów, użytkownicy w gospodarstwach domowych powinni skontaktować się z punktem sprzedaży detalicznej, w którym dokonali zakupu produktu, lub z organem władz lokalnych.

Użytkownicy w firmach powinni skontaktować się ze swoim dostawcą i sprawdzić warunki umowy zakupu. Produktu ani jego akcesoriów nie należy usuwać razem z innymi odpadami komercyjnymi.

Informacje o naporima kompanije Samsung da doprinese očuvanju životne sredine i o specifičnim zakonskim obavezama u pogledu proizvodza, npr. Direktivi o registraciji, evaluaciji, autorizaciji i restrikcijama hemikalija (REACH), potražite na sledećoj adresi:

samsung.com/uk/aboutsamsung/samsungelectronics/corporatecitizenship/data\_corner.html