

INSTRUKCJA CODZIENNEJ OBSŁUGI



DZIĘKUJEMY ZA ZAKUP PRODUKTU WHIRLPOOL
Aby uzyskać bardziej kompleksową pomoc i wsparcie techniczne, prosimy zarejestrować swoje urządzenie na stronie www.whirlpool.eu/register



Zasady bezpieczeństwa oraz Instrukcję obsługi i konserwacji urządzenia można pobrać odwiedzając naszą stronę <http://docs.whirlpool.eu> i postępując zgodnie ze wskazówkami zamieszczonymi na odwrocie tej broszury.



Przed użyciem urządzenia prosimy o uważne przeczytanie Zasad bezpieczeństwa i ochrony zdrowia.

OPIS PRODUKTU

URZĄDZENIE

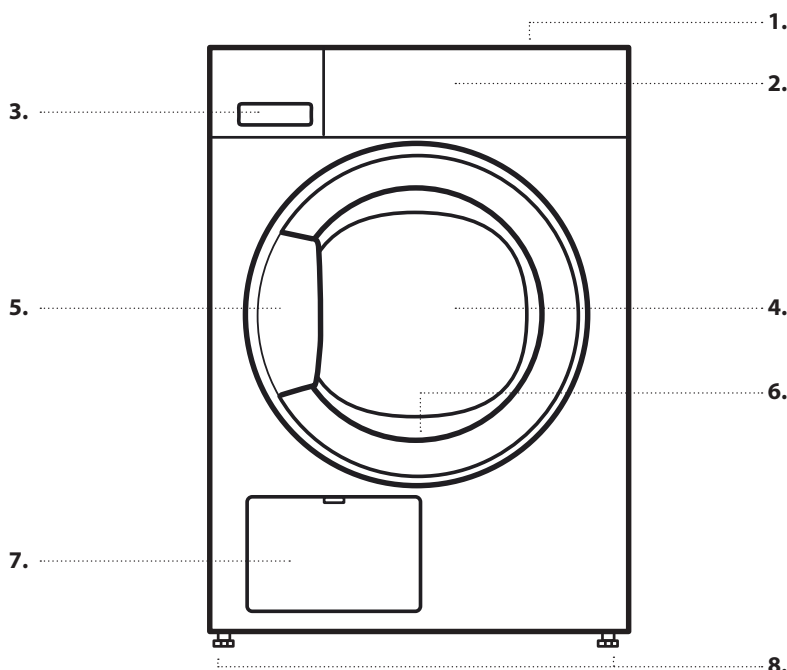

1. Błat
2. Panel sterowania
3. Pojemnik na wodę
4. Drzwiczki
5. Uchwyt drzwiczek
6. Filtr w drzwiach (za drzwiczkami)
7. Kondensator (= filtr dolny; za klapką)
8. Regulowane nóżki (4)

PANEL STEROWANIA

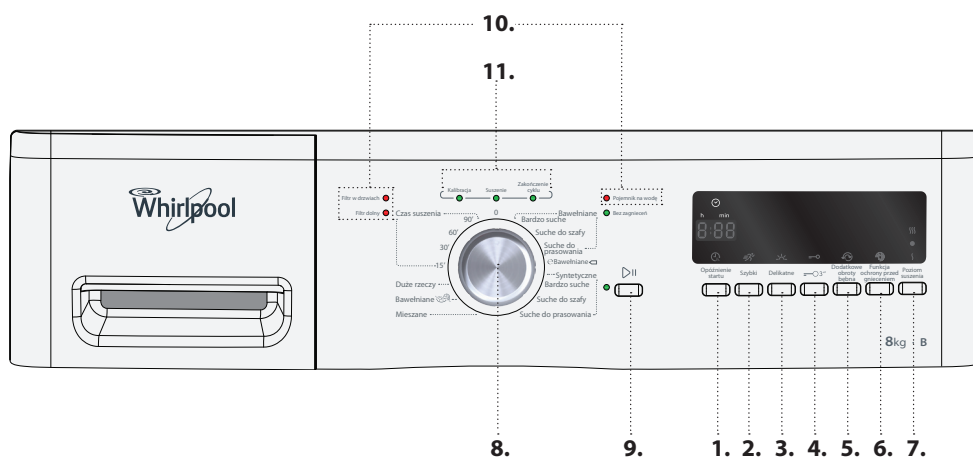

1. Opóźnienie startu
2. Szybki
3. Delikatne
4. 3" Blokada klawiszy
5. Dodatkowe obroty bębna
6. Funkcja ochrony przed gnieniem
7. Poziom suszenia
8. Pokrętło wyboru programu
9. Przycisk Start/Wstrzymano
10. Wskaźniki błędów
11. Wskaźnik wyboru sekwencji programów

PIERWSZE UŻYCIE

PRZED UŻYCIEM SUSZARKI

SPRAWDZIĆ WĄŻ SPUSTOWY ORAZ POJEMNIK NA WODĘ

Upewnić się, że wąż spustowy z tyłu suszarki jest prawidłowo zamocowany do pojemnika na wodę suszarki (patrz rysunek) lub do domowej instalacji kanalizacyjnej (patrz Instrukcja instalacji).

Upewnić się, że pojemnik na wodę został włożony prawidłowo.

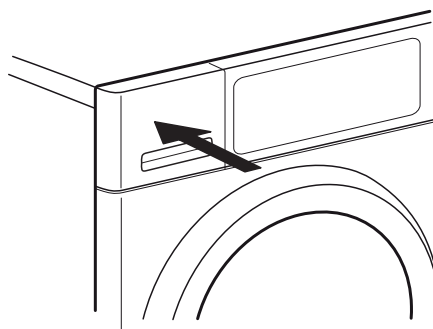
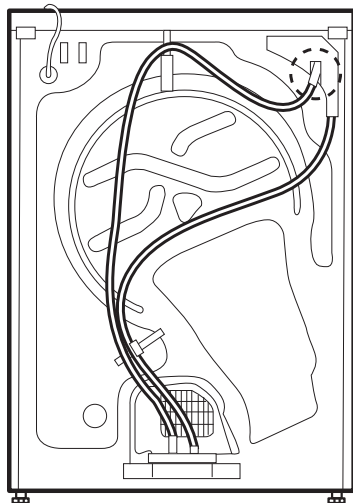

CODZIENNA EKSPLOATACJA

Więcej szczegółów dotyczących funkcji można znaleźć w Instrukcji obsługi i konserwacji / Informacje na temat dostępności Instrukcji obsługi i konserwacji znajdują się na ostatniej stronie

⚠ OSTRZEŻENIE

Upewnić się, że w praniu nie znajdują się zapalniczki lub zapalniczki.

Upewnić się, że pranie nie jest nasiąknięte łatwopalnymi płynami.

1. WKŁADANIE PRANIA

Przygotować pranie zgodnie z zaleceniami podanymi w części **PORADY I WSKAZÓWKI**.

Upewnić się, że kieszenie są puste, zapięcia zamknięte, a tasemki związane.



Otworzyć drzwiczki i włożyć pranie. Należy przestrzegać maksymalnych wielkości wsadów podanych w **TABELI PROGRAMÓW**.



2. ZAMYKANIE DRZWIČEK

Upewnić się, że pomiędzy oszklonymi drzwiczkami a filtrem w drzwiach nie ma zakleszczonych sztuk odzieży.



Zamknąć drzwiczki tak, by dał się słyszeć dźwięk zatrzaśnięcia.

3. USTAWIENIE ŻĄDANEGO PROGRAMU

Wybrać żądany program obracając pokrętko.

Na wyświetlaczu pojawia się domyślny czas trwania programu.

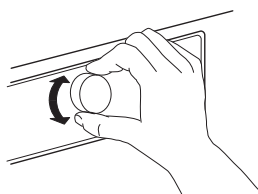

Więcej informacji dotyczących programów można znaleźć w **TABELI PROGRAMÓW**.

Wybór opcji (w razie potrzeby)

Aby wybrać dodatkowe opcje, należy nacisnąć odpowiedni przycisk - zaświeci się symbol na wyświetlaczu.

Więcej informacji znaleźć można w części **OPCJE, FUNKCJE I WSKAZNIKI**.

4. ROZPOCZĘCIE PROGRAMU

Nacisnąć przycisk *Start/Wstrzymano*; zaświeci się wskaźnik przy przycisku. Rozpocznie się proces suszenia.

Na wyświetlaczu pojawi się pozostały czas trwania programu. Czas trwania może zostać ponownie przeliczony i dostosowany w trakcie trwania programu.

Podczas trwania tych faz na wyświetlaczu pojawia się animacja.

5. ZMIANA USTAWIEŃ TRWAJĄCEGO PROGRAMU (W RAZIE POTRZEBY)

Aby dokonać zmiany ustawień trwającego programu lub opóźnić jego rozpoczęcie:

- nacisnąć przycisk *Start/Wstrzymano* aby wstrzymać trwający program
- zmienić ustawienia
- ponownie nacisnąć przycisk *Start/Wstrzymano* aby wznowić program.

6. ANULOWANIE TRWAJĄCEGO PROGRAMU (W RAZIE POTRZEBY)

Obrócić pokrętko wyboru programu do pozycji *Wył./O*.

⚠ OSTRZEŻENIE

Należy tak szybko jak to możliwe otworzyć drzwiczki i wyjąć pranie, pozwalając, by ewentualne ciepło w nim skumulowane uległo rozproszeniu.

7. WYŁĄCZENIE SUSZARKI PO ZAKOŃCZENIU PROGRAMU

Po zakończeniu programu na wyświetlaczu pojawi się „End” („Koniec”). Obrócić pokrętko wyboru programu do pozycji *Wył./O*, by wyłączyć suszarkę. Otworzyć drzwi i wyjąć pranie.

End

W przypadku, gdy po zakończeniu programu suszarka nie zostanie wyłączona, bęben suszarki będzie obracać się raz na jakiś czas przez 10 minut po zakończeniu programu, by ograniczyć gnienie prania. Aby zaoszczędzić energię, suszarka wyłączy się automatycznie około 15 minut po zakończeniu programu.

8. OPRÓŻNIENIE POJEMNIKA NA WODĘ / CZYSZCZENIE FILTRA W DRZWIACH / CZYSZCZENIE FILTRA DOLNEGO

Patrz część **CZYSZCZENIE I KONSERWACJA**.

PORADY I WSKAZÓWKI

Należy przestrzegać symboli na metkach pranych rzeczy; upewnić się, że nadają się do suszenia w suszarce.

SYMBOLE NA METKACH

Kropki oznaczają poziom temperatury suszenia pranych rzeczy.



Temperatura normalna



Temperatura obniżona



Nie nadaje się do suszenia w suszarce

OPRÓŻNIANIE WSZYSTKICH KIESZENI

Przedmioty takie jak monety czy klucze mogą zniszczyć zarówno pranie, jak i bęben suszarki.

PORADY SPRZYJAJĄCE OSZCZĘDNEJ EKSPLOATACJI

Suszenie należy zawsze przeprowadzać przy pełnym wsadzie; pozwala to na optymalizację względnego zużycia energii. Maksymalna wielkość wsadu dla każdego programu określona jest w tabeli programów.

Aby skrócić czas suszenia, należy upewnić się, że pranie zostało odwirowane z maksymalną możliwą prędkością wirowania dla danego programu prania. Pozwala to na obniżenie zawartości wilgoci w praniu.

DANE DOTYCZĄCE ZUŻYCIA

Dane w czasie pomiarów w domu mogą się różnić i zależą głównie od zawartości wilgoci we wsadzie.













| Program | Wsad (Kg) | Prędkość wirowania (obr./min) | Wilgotność (%) | Zużycie energii (kWh) | Czas suszenia (min) |
|---------------------------------------|-----------|-------------------------------|----------------|-----------------------|---------------------|
| BAWEŁNIANE ECO * | 8 | 1000 | 60 | 4,76 | 135 |
| | 4 | 1000 | 60 | 2,55 | 80 |
| BAWEŁNIANE ECO | 8 | 800 | 70 | 5,52 | 154 |
| | 8 | 1400 | 50 | 3,96 | 117 |
| BAWEŁNIANE SUCHE DO PRASOWANIA | 8 | 800 | 70 | 4,38 | 131 |
| | 8 | 1000 | 60 | 3,92 | 112 |
| | 8 | 1400 | 50 | 3,46 | 99 |
| SYNTETYCZNE SUCHE DO SZAFY | 3,5 | 1000 | 40 | 1,44 | 46 |

*Program referencyjny do określenia etykiety efektywności energetycznej / Rozporządzenie 392/2012 / EU
Wartości podane są w oparciu o domyślne ustawienia programu, przy czystym filtrze włókien i filtrze dolnym. Dla celów testów konsumenckich filtr w drzwiach i filtr dolny powinny być czyszczone po każdym cyklu.

Zużycie energii i czas suszenia mogą różnić się od wartości podanych powyżej. Zależą one od warunków pracy w miejscu instalacji urządzenia (takich jak wahania napięcia, skład mieszanki materiałów włókienniczych, wilgotność tekstyliów po wirowaniu, objętość wsadu).

Wartości zostały określone zgodnie z Normą Europejską 61121 i odnoszą się do domyślnych ustawień programów; zmiany w ustawieniach mogą również mieć wpływ na dane dotyczące zużycia.

TABELA PROGRAMÓW

| Program | | Symbole na metkach | Maks. załadunek | Opcje | | | | |
|--|---------------------|---|-----------------|---|---|---|---|---|
| | | | | Szybki | Delikatne | Dodatkowe obroty bębna | Funkcja ochrony przed gniecieniem | Poziom suszenia |
| | | | |  |  |  |  |  |
| Bawełniane | Bardzo suche |  | maks. | ✓ | ✓ | ✓ | ✓ | ✓ |
| | Suche do szafy | | | ✓ | ✓ | ✓ | ✓ | ✓ |
| | Suche do prasowania | | | ✓ | ✓ | ✓ | ✓ | ✓ |
| ◉Bawełniane◉ | |  | maks. | ✓ | ✓ | - | ✓ | ✓ |
| Syntetyczne | Bardzo suche |  | 3,5 | - | ✓ | ✓ | ✓ | ✓ |
| | Suche do szafy | | | - | ✓ | ✓ | ✓ | ✓ |
| | Suche do prasowania | | | - | ✓ | ✓ | ✓ | ✓ |
| Mieszane | |  | 3,0 | - | ✓ | ✓ | ✓ | ✓ |
| Bawełniane  | |  | 1,0 | - | - | - | - | - |
| Duże rzeczy | |  | 3,0 | - | - | ✓ | ✓ | - |
| Czas suszenia | |  | maks. | - | - | - | ✓ | - |

✓ Do wyboru / opcjonalne - Brak wyboru/możliwości zastosowania

PROGRAMY

Upewnić się, że pranie nadaje się do suszenia w suszarce. Patrz **PORADY I WSKAZÓWKI/** Symbole na metkach.

BAWEŁNIANE ECO



Do suszenia normalnie wilgotnego prania bawełnianego. Standardowy program dla bawełny przeznaczony do suszenia normalnie wilgotnego prania bawełnianego. Najbardziej efektywny, pod względem zużycia energii, program do suszenia prania bawełnianego. Wartości podane na etykiecie efektywności energetycznej bazują na tym programie.

BAWEŁNIANE

Do suszenia prania bawełnianego.

SYNTETYCZNE

Do suszenia tkanin wykonanych z włókien syntetycznych.

MIESZANE

Do suszenia tkanin mieszanych wykonanych z bawełny, lnu, włókien syntetycznych oraz ich mieszanek.

BAWEŁNIANE

Do dokończenia procesu suszenia powietrzem tkanin wełnianych. Wełna staje się puszysta i miękka.

DUŻE RZECZY

Do suszenia dużych tekstyliów takich jak śpiwory, koce itp.

CZAS SUSZENIA





Program suszenia z ograniczonym czasem trwania. Wybierz czas trwania programu równy 15, 30, 60 lub 90 minut.

Dla wszystkich tkanin nadających się do suszenia w suszarkach. Może zostać wykorzystany jako krótki, 15-minutowy, dodatkowy etap suszenia po zakończeniu programu.

OPCJE, FUNKCJE I WSKAŹNIKI

Opcje dostępne dla wybranego programu można znaleźć w tabeli programów.

OPCJE

-  **Szybki**
Umożliwia szybsze suszenie.
-  **Delikatne**
Umożliwia łagodniejsze traktowanie prania poprzez obniżenie temperatury suszenia.
-  **Dodatkowe obroty bębna**
Ogranicza gniesienie prania, dzięki wydłużeniu faz wstecznych obrotów bębna w czasie trwania programu.
-  **Funkcja ochrony przed gniesieniem**
Pomaga zapobiegać zagnieceniom w przypadku, gdy nie jest możliwe wyjęcie prania bezpośrednio po zakończeniu programu.
Suszarka w stałych odstępach czasu potrząsa praniem kilka minut po zakończeniu programu. Czynność ta jest wykonywana przez około 12 godzin po zakończeniu programu. Można przerwać ją w dowolnym momencie, wyłączając suszarkę - w tym celu należy obrócić pokrętkę wyboru programu do pozycji Wył./0.
- Poziom suszenia**
Umożliwia uzyskanie nieznacznych różnic w poziomie wysuszenia prania pod koniec programu, poprzez przedłużenie lub skrócenie jego czasu trwania.
- }}}} nieco bardziej suche
- suche - standard
- { nieco bardziej wilgotne

NIE MOŻNA ŁĄCZYĆ ZE SOBĄ OPCJI „DELIKATNE” I „SZYBKI”

FUNKCJE

-  **Opóźnienie startu**
Funkcja ta pozwala przesunąć start programu na później. Opóźnienie rozpoczęcia programu można wybrać w zakresie do 12 godzin.
- Wybrać program i opcje.
 - Kilkakrotnie naciskać przycisk *Opóźnienie startu*, aż na wyświetlaczu pojawi się żądany czas opóźnienia.
 - Nacisnąć przycisk *Start / Wstrzymano* - na wyświetlaczu rozpoczyna się odliczanie czasu pozostającego do rozpoczęcia programu. Na wyświetlaczu miga symbol opóźnienia startu, zapala się przycisk *Start / Wstrzymano*. Może pojawić się sygnał uruchomienia pompy.
 - Po upływie czasu opóźnienia suszarka uruchomi się automatycznie. Przy starcie programu wyświetlacz wskazuje pozostały czas jego trwania.
- Wyłączanie *Opóźnienia startu*
- Obrócić pokrętkę wyboru programu do pozycji Wył./0 lub wybrać inny program.

3" Blokada przycisków

Funkcja ta służy do zablokowania przycisków i pokrętki panelu sterowania, uniemożliwiając niepożądane modyfikacje.

Aby zablokować przyciski i pokrętkę:

- Możliwe tylko po wybraniu programu.
- Nacisnąć i przytrzymać *Przycisk blokady klawiszy* aż na wyświetlaczu pojawi się informacja, że przyciski zostały zablokowane. Pokrętło i klawisze są zablokowane. Przy aktywnej blokadzie klawiszy jedyną możliwą do wykonania czynnością jest wyłączenie suszarki poprzez obrócenie pokrętki wyboru programu do pozycji Wył./0. Po ponownym włączeniu suszarki przez wybór programu blokada klawiszy pozostanie aktywna do momentu odblokowania.

Aby odblokować przyciski i pokrętkę:

- Nacisnąć i przytrzymać *Przycisk blokady klawiszy* dopóki na wyświetlaczu nie zgaśnie symbol klucza.

WSKAŹNIKI

Wskaźniki błędów:

Pojemnik na wodę

(=> pusty pojemnik na wodę)

Filtr dolny

(=> wyczyścić filtr dolny).

Filtr w drzwiach

(=> wyczyścić filtr w drzwiach)

W przypadku awarii patrz część **ROZWIĄZYWANIE PROBLEMÓW** w **INSTRUKCJI OBSŁUGI I KONSERWACJI**.

Wskaźnik wyboru sekwencji programów



Pokazuje bieżącą fazę programu (kalibracja / suszenie / zakończenie cyklu).

Funkcja ochrony przed gniesieniem

Wskazuje, że bęben suszarki pracuje jeszcze po zakończeniu programu, by ograniczyć gniesienie prania (więcej informacji w CODZIENNA EKSPLOATACJA / 7, i OPCJE, FUNKCJE I WSKAŹNIKI / Funkcja ochrony przed gniesieniem).

CZYSZCZENIE I KONSERWACJA

⚠ OSTRZEŻENIE

Przed wykonaniem jakichkolwiek operacji czyszczenia i konserwacji należy suszarkę

wyłączyć i odłączyć od zasilania. Uwaga, woda w pojemniku na wodę może wciąż być gorąca.

OPRÓŻNIĆ POJEMNIK NA WODĘ PO KAŻDYM CYKLU SUSZENIA

Chwycić uchwyt i ostrożnie wyciągnąć pojemnik na wodę. Trzymać pełny pojemnik na wodę obiema rękami. Wylać wodę i wsunąć pojemnik z powrotem we właściwe miejsce. Upewnić się, że został prawidłowo wsunięty.

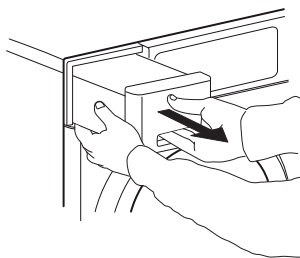

CZYSZCZENIE FILTRA W DRZWIACH PO KAŻDYM CYKLU SUSZENIA

Otworzyć drzwi i wyjąć filtr w drzwiach, pociągając go w górę.

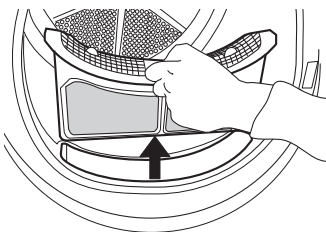

Nacisnąć przycisk, aby otworzyć filtr w drzwiach. Usunąć włókna ze środka. Zamknąć filtr i ponownie wsunąć go we właściwe miejsce, aby w pełni wpasował się w komorę filtra.

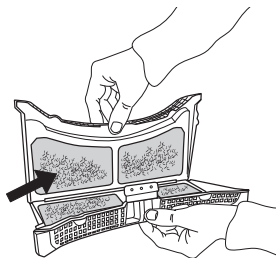

CZYŚCIĆ FILTR DOLNY CO OKOŁO DWA MIESIĄCE

Otworzyć dolną klapkę. Obrócić lewą i prawą listwę zamka dolnego filtra w dół, do pozycji poziomej. Wyciągnąć dolny filtr, chwytając jego uchwyt.

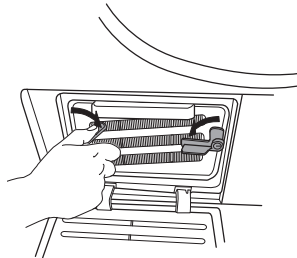

Wyczyścić dolny filtr pod bieżącą wodą; zetrzeć kurz i włókna.

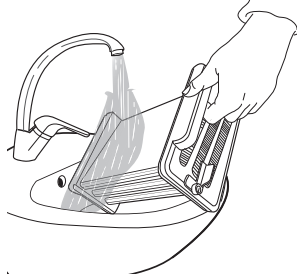

Oczyścić komorę filtra w suszarce za pomocą wilgotnej szmatki lub, z zachowaniem ostrożności, przy pomocy odkurzacza. Wsunąć filtr dolny z powrotem na miejsce. Obrócić listwy zamka do góry, do pozycji pionowej. Zamknąć dolną klapkę.

KARTA PRODUKTU

 [www](http://www.whirlpool.eu) Karta produktu z danymi dotyczącymi zużycia energii przez urządzenie może zostać pobrana ze strony Whirlpool <http://docs.whirlpool.eu>

JAK OTRZYMAĆ INSTRUKCJĘ OBSŁUGI I KONSERWACJI

>  [www](http://www.whirlpool.eu) Instrukcję obsługi i konserwacji można pobrać z naszej strony <http://docs.whirlpool.eu> (możliwe jest użycie tego kodu QR), zaznaczając kod produktu.



> Lub skontaktować się z naszym serwisem technicznym dla klientów

KONTAKT Z SERWISEM TECHNICZNYM

Szczegółowe dane kontaktowe można znaleźć w instrukcjach gwarancji. Kontaktując się z naszym serwisem technicznym dla klientów, należy podać kody znajdujące się na tabliczce identyfikacyjnej Państwa urządzenia.

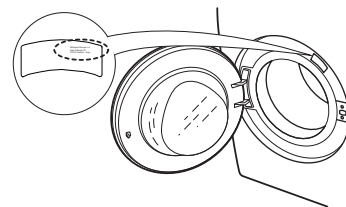

400010822145

Wydrukowano we Włoszech

