

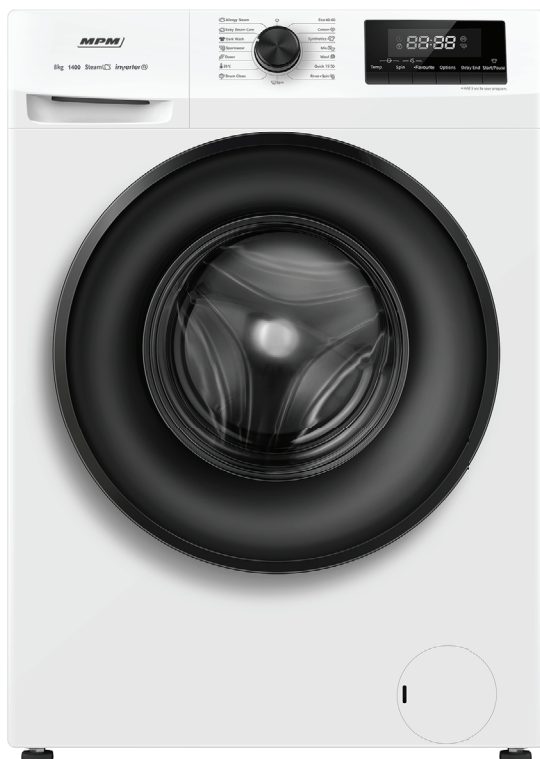

INSTRUKCJA OBSŁUGI



Pralka automatyczna MPM-4610-PH-02

PRZED PIERWSZYM UŻYCIEM ZAPOZNAJ SIĘ Z INSTRUKCJĄ OBSŁUGI

SPIS TREŚCI

INSTRUKCJE BEZPIECZEŃSTWA.....	3
PRZED UŻYCIEM PRALKI.....	4
ŚRODKI OSTROŻNOŚCI I ZALECENIA OGÓLNE.....	5
OPIS URZĄDZENIA	6
PANEL STEROWANIA	7
PRZED PIERWSZYM CYKLEM PRANIA.....	8
PRZYGOTOWANIE PRANIA	8
DETERGENTY I DODATKI.....	9
PIELĘGNACJA I KONSERWACJA	10
TABELA PROGRAMÓW	13
PRZEWODNIK ROZWIĄZYWANIA PROBLEMÓW	15
TRANSPORT/PRZEKAZANIE	18
PRZYŁĄCZE ELEKTRYCZNE	18
INSTRUKCJA MONTAŻU	18
DOSTARCZANE CZĘŚCI.....	19

INSTRUKCJE BEZPIECZEŃSTWA

- ▶ Producent zastrzega sobie prawo do wprowadzania wszelkich modyfikacji produktu, które mogą być uznane za konieczne lub przydatne bez informowania o tym w niniejszej instrukcji obsługi.
- ▶ Przed rozpoczęciem eksploatacji nowej pralki należy dokładnie przeczytać niniejszą instrukcję i zachować ją na przyszłość. Jeśli zgubiłeś ją przypadkowo, poproś obsługę klienta o kopię elektroniczną lub papierową.
- ▶ Należy upewnić się, że gniazdo jest bezpiecznie uziemione, a podłączenie źródła wody jest stabilne.
- ▶ Urządzenie nie może być używane przez osoby (w tym dzieci) o ograniczonych zdolnościach fizycznych, sensorycznych lub umysłowych, lub nieposiadające doświadczenia i wiedzy, chyba że otrzymały one nadzór lub instrukcje dotyczące użytkowania urządzenia od osoby odpowiedzialnej za ich bezpieczeństwo.
- ▶ Urządzenie może być używane przez dzieci w wieku od 8 lat wzwyż oraz osoby o ograniczonych możliwościach fizycznych, sensorycznych lub umysłowych, a także osoby nie posiadające doświadczenia i wiedzy, jeżeli otrzymały one nadzór lub instrukcję dotyczącą bezpiecznego użytkowania urządzenia i rozumieją związane z tym zagrożenia. Dzieci nie powinny bawić się urządzeniem. Czyszczenie i konserwacja przez użytkownika nie mogą być wykonywane przez dzieci bez nadzoru.
- ▶ Należy zwracać uwagę na dzieci, aby nie bawiły się sprzętem.
- ▶ Jeśli przewód zasilający jest uszkodzony, musi zostać wymieniony przez producenta, jego przedstawiciela serwisowego lub podobnie wykwalifikowane osoby, aby uniknąć zagrożenia.
- ▶ Należy stosować nowe zestawy węży dostarczone wraz z urządzeniem, a stare zestawy węży nie powinny być ponownie wykorzystywane.
- ▶ W przypadku urządzeń z otworami wentylacyjnymi w podstawie, nie można stawiać urządzenia na dywanie, aby ich nie zasłonić.
- ▶ Dzieci poniżej 3 lat powinny być trzymane z dala od urządzenia, chyba że są pod stałym nadzorem.
- ▶ Maksymalne dopuszczalne ciśnienie wody na wejściu, 1 MPa, dla urządzeń przeznaczonych do podłączenia do sieci wodociągowej.
- ▶ Minimalne dopuszczalne ciśnienie wody na wejściu, 0,1 MPa, jeśli jest to niezbędne do prawidłowego działania urządzenia.
- ▶ Maksymalna pojemność prania to 6 kg.

- ▶ To urządzenie jest przeznaczone do użytku w gospodarstwach domowych i podobnych zastosowań, takich jak:
 - obszary kuchenne dla personelu w sklepach, biurach i innych środowiskach pracy;
 - gospodarstwa rolne;
 - przez klientów w hotelach, motelach i innych środowiskach mieszkalnych;
 - środowiska typu „bed and breakfast”;
 - obszary do wspólnego użytku w blokach mieszkalnych lub w pralniach.

PRZED UŻYCIEM PRAŁKI

USUNIĘCIE OPAKOWANIA I KONTROLA

- ▶ Po rozpakowaniu należy upewnić się, że pralka jest nieuszkodzona. W razie wątpliwości nie należy używać pralki. Skontaktuj się z serwisem posprzedażnym lub lokalnym sprzedawcą.
- ▶ Sprawdź, czy dostarczone zostały wszystkie akcesoria i części.
- ▶ Materiały opakowaniowe (torby plastikowe, elementy styropianowe itp.) należy przechowywać w miejscu niedostępnym dla dzieci, ponieważ są one potencjalnie niebezpieczne.

USUŃ ŚRUBY TRANSPORTOWE

- ▶ Pralka jest wyposażona w śruby transportowe, aby uniknąć ewentualnych uszkodzeń wnętrza podczas transportu. Przed rozpoczęciem użytkowania pralki należy bezwzględnie usunąć śruby transportowe.
- ▶ Po ich usunięciu należy zakryć otwory 4 załączonymi plastikowymi zaślepkami.

ZAINSTALUJ PRAŁKĘ

- ▶ Przesuwać urządzenie bez podnoszenia go za blat.
- ▶ Zainstaluj urządzenie na solidnej i równej powierzchni podłogi, najlepiej w rogu pomieszczenia.
- ▶ Upewnij się, że wszystkie cztery nogi są stabilne i spoczywają na podłodze, a następnie sprawdź, czy pralka jest idealnie wypoziomowana (użyj poziomic).
- ▶ Upewnij się, że otwory wentylacyjne w podstawie pralki (jeśli są dostępne w Twoim modelu) nie są zasłonięte przez dywan lub inny materiał.

DOPIĘW WODY

- ▶ Podłączyć wąż dopływu wody zgodnie z przepisami lokalnego przedsiębiorstwa wodociągowego.
- ▶ Wlot wody – W zależności od modeli:
 - Pojedynczy dopływ – tylko zimna woda
 - Podwójny dopływ – ciepła i zimna woda
- ▶ Zbiornik na wodę Złącze do węża z gwintem 3/4

ODPŁYW

- ▶ Podłączyć wąż spustowy do syfonu lub zaczepić go nad krawędzią zlewu za pomocą dostarczonego kolanka „U”.
- ▶ Jeśli pralka jest podłączona do zintegrowanego systemu odprowadzania wody, upewnij się, że ten ostatni jest wyposażony w odpowietrznik, aby uniknąć jednoczesnego ładowania i odprowadzania wody (efekt syfonu).
- ▶ Zamocować bezpiecznie wąż spustowy, aby zapobiec poparzeniu podczas odprowadzania wody z urządzenia.

POŁĄCZENIE ELEKTRYCZNE

- ▶ Połączenia elektryczne muszą być wykonane przez wykwalifikowanego technika zgodnie z instrukcjami producenta i aktualnymi standardowymi przepisami bezpieczeństwa.
- ▶ Dane dotyczące napięcia, poboru mocy i wymagań ochronnych są podane na wewnętrznej stronie drzwi.
- ▶ Urządzenie musi być podłączone do sieci elektrycznej za pomocą gniazda z uziemieniem zgodnie z obowiązującymi przepisami. Zgodnie z prawem pralka musi być uziemiona. Producent nie ponosi żadnej odpowiedzialności za szkody materialne lub obrażenia osób lub zwierząt spowodowane nieprzestrzeganiem powyższych wskazówek.
- ▶ Nie należy używać przedłużaczy ani gniazdek wielokrotnych.
- ▶ Przed jakąkolwiek konserwacją pralki odłącz ją od sieci elektrycznej.
- ▶ Po zainstalowaniu, dostęp do wtyczki sieciowej lub odłączenie od sieci musi być zawsze zapewnione poprzez dwubiegunowy wyłącznik.
- ▶ Nie należy eksploatować pralki, jeśli została ona uszkodzona podczas transportu.
- ▶ Wymiana przewodu sieciowego może być przeprowadzona wyłącznie przez serwis posprzedażowy.
- ▶ Urządzenie może być używane w gospodarstwie domowym tylko do zalecanych zastosowań.

ŚRODKI OSTROŻNOŚCI I ZALECENIA OGÓLNE

Materiały opakowaniowe



Materiał opakowania podlega recyklingowi w 100% i posiada symbol recyklingu. Postępować zgodnie z lokalnymi przepisami dotyczącymi utylizacji. Trzymać opakowanie (plastikowe torby, elementy polistyrenowe, itp.) z dala od dzieci, ponieważ stanowią źródło potencjalnego zagrożenia.

UTYLIZACJA OPAKOWAŃ I ZŁOMOWANIE STARYCH PRALEK

- ▶ Pralka zbudowana jest z materiałów wielokrotnego użytku. Należy ją zutylizować zgodnie z obowiązującymi lokalnymi przepisami dotyczącymi usuwania odpadów.
- ▶ Przed złomowaniem należy usunąć wszystkie pozostałości po detergentach, wyłamać haczyk na drzwiach i odciąć kabel zasilający, aby pralka stała się bezużyteczna.



To urządzenie jest oznaczone zgodnie z europejską dyrektywą (WEEE). Zapewniając prawidłową utylizację tego produktu, pomogą Państwo zapobiec potencjalnym negatywnym konsekwencjom dla środowiska i zdrowia ludzi, które mogłyby być spowodowane niewłaściwym postępowaniem z odpadami tego produktu.

Symbol na produkcie lub na dokumentach dołączonych do produktu wskazuje, że to urządzenie nie może być traktowane jako odpad domowy. Zamiast tego należy je przekazać do odpowiedniego punktu zbiórki w celu recyklingu urządzeń elektrycznych i elektronicznych. Utylizacja musi być przeprowadzona zgodnie z lokalnymi przepisami dotyczącymi ochrony środowiska w zakresie usuwania odpadów. Aby uzyskać szczegółowe informacje na temat przetwarzania, odzyskiwania i recyklingu tego produktu, należy skontaktować się z lokalnym urzędem miasta, służbą utylizacji odpadów domowych lub sklepem, w którym zakupiono produkt.

LOKALIZACJA I OTOCZENIE

- ▶ Pralka może być instalowana wyłącznie w pomieszczeniach zamkniętych. Nie zaleca się montażu w łazience lub innych miejscach, gdzie powietrze jest wilgotne.
- ▶ Nie należy przechowywać płynów łatwopalnych w pobliżu urządzenia.

BEZPIECZEŃSTWO

- ▶ Nie należy pozostawiać urządzenia podłączonego do prądu, gdy nie jest używane. Nigdy nie podłączaj ani nie odłączaj zasilania z sieci, jeśli masz mokre ręce.
- ▶ Zakręć kran.
- ▶ Przed każdym czyszczeniem i konserwacją należy wyłączyć pralkę lub odłączyć ją od sieci.
- ▶ Wyczyść zewnętrzną część pralki wilgotną szmatką. Nie należy używać detergentów o właściwościach ściernych.
- ▶ Nigdy nie otwierać drzwi na siłę ani nie używać ich jako stopnia.

OPIS URZĄDZENIA

1. Błat roboczy
2. Panel sterowania
3. Dozownik detergentów
4. Drzwi
5. Cokół osłaniający dostęp do pompy
6. Regulowane nóżki

Układ i wygląd panelu sterowania zależy od modelu.

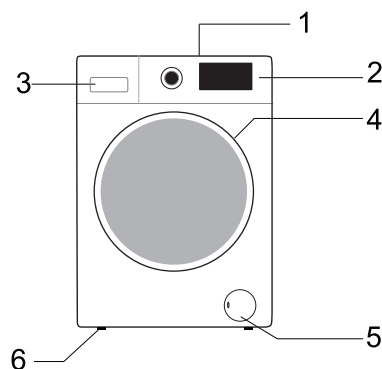

PANEL STEROWANIA

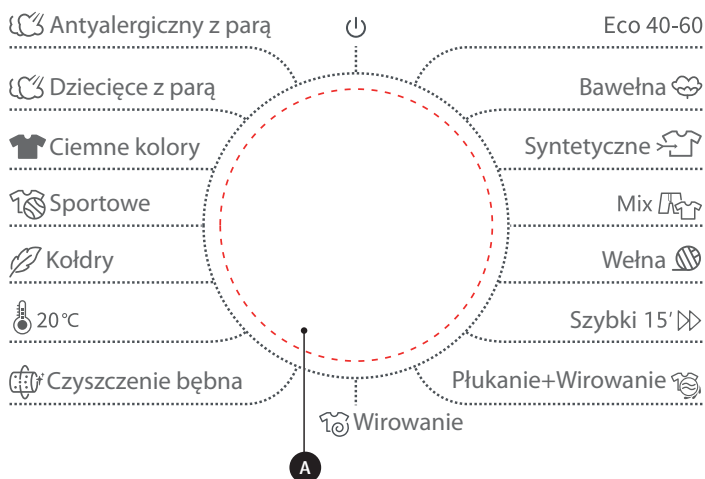

*Przytrzymaj przez 3 s., aby zapisać program

- | | |
|---|---|
| A. Pokrętko wyboru programów | F. Przycisk „Opcje” |
| B. Okno wyświetlania statusu programu i funkcji | G. Przycisk „Koniec za” |
| C. Przycisk „Temperatura” | H. Przycisk „Start/Pauza” |
| D. Przycisk „Wirowanie”. | J. Funkcja wyciszenia sygnału dźwiękowego |
| E. Przycisk „Ulubiony” | |

PRZED PIERWSZYM CYKLEM PRANIA

Aby usunąć resztki wody użytej podczas testów przez producenta, zalecamy przeprowadzenie krótkiego cyklu prania bez wsadu.

1. Otwórz kran.
2. Zamknij drzwi.
3. Wlej niewielką ilość detergentu (około 30 ml) do komory mycia głównego dozownika detergentu.
4. Wybierz i rozpocznij program krótki.

PRZYGOTOWANIE PRANIA

1. Posortuj pranie według:
 - ▶ Rodzaj tkaniny / symbol etykiety pielęgnacyjnej
Bawełna, tkaniny mieszane, materiały łatwe w pielęgnacji/syntetyki, wełna, ubrania do prania ręcznego.
 - ▶ Kolor
Oddziel kolorowe i białe tkaniny. Nowe kolorowe ubrania należy prać oddzielnie.
 - ▶ Ładowanie
Pierz rzeczy o różnych rozmiarach w tym samym załadunku, aby poprawić efektywność prania i rozkład w bębnie.
 - ▶ Delikatne
Małe przedmioty (np. nylonowe pończochy, paski itp.) oraz przedmioty z haczykami (np. biustonosze) należy prać w płóciennej torbie lub poszewce z zamkiem błyskawicznym. Zawsze usuwaj pierścienie z zasłon lub pierz zasłony z pierścieniami wewnątrz bawełnianego worka.
2. Opróżnij wszystkie kieszenie
Monety, agrałki itp. mogą uszkodzić pranie i bęben.
3. Zamki
Zamknij zamki błyskawiczne i zapnij guziki lub haczyki; luźne paski lub wstążki powinny być związane.

USUWANIE PŁAM

Krew, mleko, jaja itp. są z reguły usuwane przez automatyczną fazę enzymatyczną programu.

- ▶ Aby usunąć plamy z czerwonego wina, kawy, herbaty, trawy, owoców itp. dodaj odplamiacz do komory prania głównego dozownika detergentu.
- ▶ Mocno zabrudzone miejsca w razie potrzeby wstępnie potraktować odplamiaczem.

BARWIENIE

- ▶ Używaj tylko barwników, które nadają się do pralek.
- ▶ Postępuj zgodnie z instrukcjami producenta.
- ▶ Plastikowe i gumowe części pralki mogą zostać zabarwione przez barwniki.

ŁADOWANIE PRANIA

1. Otwórz drzwi.
2. Załaduj ubrania pojedynczo luźno do bębna, nie przepelniając go. Przestrzegaj wielkości obciążenia.

Uwaga! Przeładowanie urządzenia spowoduje niezadowolające rezultaty prania i pogniecione pranie.

3. Zamknij drzwi.

DETERGENTY I DODATKI

Zawsze używaj wysokowydajnego, niskopieniącego detergentu do pralki z przednim załadunkiem.

WYBÓR DETERGENTU ZALEŻY OD:

- ▶ rodzaj tkaniny (bawełna, materiały łatwe w pielęgnacji/syntetyki, artykuły delikatne, wełna).

Uwaga! Używaj tylko specjalnych detergentów do prania wełny

- ▶ kolor
- ▶ temperatura prania
- ▶ stopień i rodzaj zabrudzenia

UWAGI:

Wszelkie białawe pozostałości na ciemnych tkaninach są spowodowane nierozpuszczalnymi związkami stosowanymi w nowoczesnych proszkowych detergentach bez fosforanów. W takim przypadku należy wytrząsnąć lub wyszczotkować tkaninę lub użyć płynnych detergentów. Używaj tylko detergentów i dodatków wyprodukowanych specjalnie do pralek domowych. Stosując środki odkamieniające, barwniki lub wybielacze do prania wstępnego, należy upewnić się, że nadają się one do stosowania w pralkach domowych. Odkamieniacze mogą zawierać produkty, które mogą uszkodzić Twoją pralkę. Nie stosować żadnych rozpuszczalników (np. terpentyny, benzyny). Nie należy prać tkanin, które zostały poddane działaniu rozpuszczalników lub płynów łatwopalnych.

DAWKOWANIE DETERGENTU

Postępuj zgodnie z zaleceniami dotyczącymi dozowania na opakowaniu detergentu. Zależą one od:

- ▶ stopnia i rodzaju zabrudzenia
- ▶ wielkości prania
postępuj zgodnie z instrukcjami producenta detergentu dla pełnego załadunku;
pół obciążenia: 3/4 ilości używanej przy pełnym załadunku;
minimalne obciążenie (ok. 1 kg): 1/2 ilości używanej przy pełnym załadunku;
- ▶ twardość wody w Twojej okolicy (poproś o informację w przedsiębiorstwie wodociągowym).
Miękka woda wymaga mniej detergentów niż twarda.

UWAGI:

Zbyt duża ilość detergentu może powodować nadmierne tworzenie się piany, co zmniejsza efektywność prania. Jeśli pralka wykryje zbyt dużo piany, może uniemożliwić wirowanie. Niewystarczająca ilość detergentu może z czasem skutkować szarym praniem, a także zwapnieniem systemu grzewczego, bębna i węży.

GDZIE UMIEŚCIĆ DETERGENT I DODATKI

Szuflada na detergenty posiada trzy komory (rys. A).

Komora prania wstępnego

- ▶ Detergent do prania wstępnego

Komora prania głównego

- ▶ Detergent do prania głównego
- ▶ Odplamiacz
- ▶ Zmiękcacz wody (klasa twardości wody 4)

Komora zmiękczacza

- ▶ Płyn do zmiękczenia tkanin
- ▶ Skrobia w płynie

Dodatki wlewać tylko do znaku „Max”.

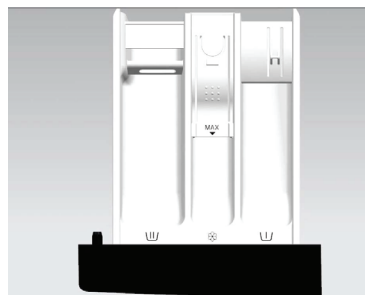

A

UWAGI:

- Detergenty i dodatki należy przechowywać w bezpiecznym, suchym miejscu, poza zasięgiem dzieci.
- Detergenty w płynie mogą być używane do programów z praniem wstępnym. Jednak w tym przypadku do prania głównego należy użyć detergentu w proszku.
- Nie używaj płynnych detergentów podczas aktywacji funkcji „Opóźnienie startu” (jeśli jest dostępna w Twojej pralce).
- Aby uniknąć problemów z dozowaniem podczas stosowania silnie skoncentrowanych detergentów w proszku i płynie, należy użyć specjalnej kulki lub torby dostarczonej z detergentem i umieścić ją bezpośrednio wewnątrz bębna.
- Stosując środki odkamieniające, wybielacze lub barwniki, należy upewnić się, że nadają się one do pralek. Odkamieniacze mogą zawierać związki, które mogą uszkodzić części pralki.
- Nie należy używać w pralce żadnych rozpuszczalników (np. terpentyny, benzyny).

PIELĘGNACJA I KONSERWACJA

ZEWNĘTRZNA CZĘŚĆ URZĄDZENIA I PANEL STEROWANIA

- ▶ Można zmywać miękką, wilgotną szmatką.
- ▶ Można też użyć odrobiny neutralnego detergentu (nieściernego).
- ▶ Wyszuszyć miękką szmatką.

USZCZELKA DRZWIOWA

- ▶ W razie potrzeby czyścić wilgotną szmatką.
- ▶ Okresowo sprawdzać stan uszczelnienia drzwi.

DOZOWNIK DETERGENTÓW

1. Naciśnij dźwignię zwalniającą w komorze prania głównego w dół i wyjmij szufladę (rys. „A”).
2. Zdjąć korek syfonu z komory zmiękczacza tkanin (rys. „B”).
3. Umyj wszystkie części pod bieżącą wodą.

4. Ponownie zamontować syfon w szufladzie na detergenty i zamontować szufladę z powrotem w jej obudowie.

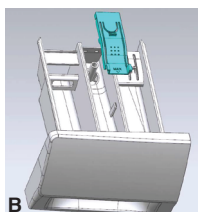
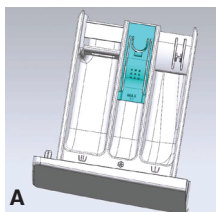

FILTR

Zalecamy regularne sprawdzanie i czyszczenie filtra, co najmniej dwa lub trzy razy w roku. Szczególnie:

- ▶ Jeśli urządzenie nie odprowadza prawidłowo wody lub jeśli nie wykonuje cykli wirowania.
- ▶ Jeśli pompa zostanie zablokowana przez ciało obce (np. guziki, monety lub agrafki).

WAŻNE: Przed opróżnieniem urządzenia należy upewnić się, że woda ostygła.

1. Zatrzymać urządzenie i odłączyć je od prądu.
2. Włożyć narzędzie do demontażu, takie jak śrubokręt szczelinowy, do małego otworu w dolnej przegrodzie, nacisnąć dolną przegrodę w dół z dużą siłą i otworzyć ją.
3. Umieścić płaski pojemnik pod drzwiczkami filtra, a następnie spuścić wodę za pomocą awaryjnej rury spustowej (patrz [odprowadzanie wody reszkowej]). Następnie poluzować filtr w kierunku przeciwnym do ruchu wskazówek zegara i całkowicie odkręcić i wyjąć filtr.
4. Wyczyścić filtr i komorę filtra.
5. Sprawdzić, czy wirnik pompy porusza się swobodnie.
6. Ponownie włożyć filtr i wkręcić go do oporu zgodnie z ruchem wskazówek zegara.
7. Ponownie zamontować cokol.

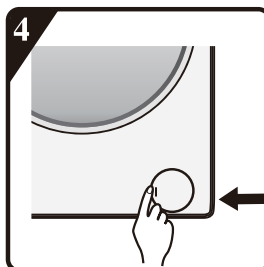
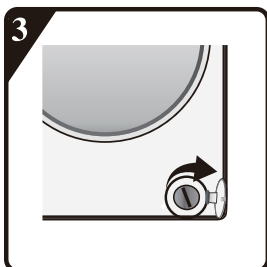
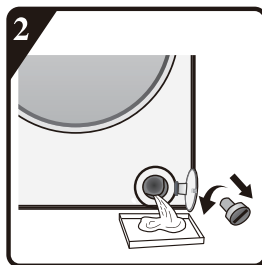
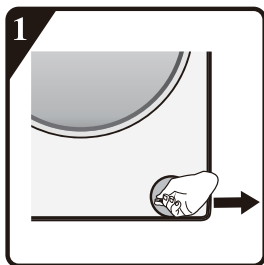

WĄŻ DOPROWADZAJĄCY WODĘ

Regularnie sprawdzać wąż doprowadzający pod kątem kruchości i pęknięć i w razie potrzeby wymienić go na nowy wąż tego samego typu (dostępny w serwisie posprzedażowym lub u wyspecjalizowanego sprzedawcy).

FILTR SIATKOWY DO PODŁĄCZENIA WODY

Regularnie sprawdzać i czyścić.

Do pralek z wężem dopływowym jak na zdjęciach „D”,

1. Zamknąć kran i poluzować wąż dopływowy na kranie.
2. Oczyszczyć wewnętrzny filtr siatkowy i przykręcić wąż dopływu wody z powrotem do kranu.
3. Teraz odkręć wąż dopływowy z tyłu pralki.
4. Ściągnij filtr siatkowy z przyłącza pralki za pomocą szczypiec uniwersalnych i wyczyść go.
5. Ponownie zamontować filtr siatkowy i przykręcić wąż dopływowy.
6. Odkręć kran i upewnij się, że połączenia są całkowicie szczelne.

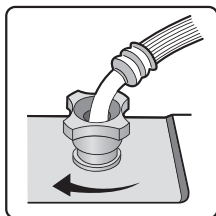
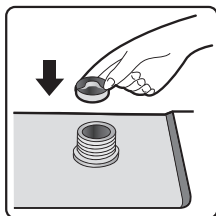
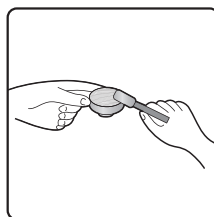
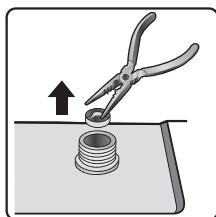
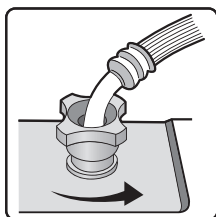

D

TABELA PROGRAMÓW

Program	Etykieta pielęgnacyjna	Materiał/ stopień zabrudzenia Temperatura prania wybrana zgodnie z instrukcją na etykiecie pielęgnacyjnej.	Maksymalny wsad prania kg	Komora detergentu			Funkcje programów prania					Maksymalna prędkość wirowania obr./min	
				Pranie wstępne	Pranie główne	Zmiękczacze	Koniec opóźnienia	Pranie wstępne	Dodatkowe płukanie	Domyślne czasy płukania	Intensywny		Wiro-wanie
Bawełna 20°C, 30°C, 40°C, 60°C, 90°C		Mocno i średnio zabrudzona bawełna lub len. W przypadku bardzo zabrudzonych rzeczy wybierz funkcję „Pranie wstępne”.	6	*	Tak	*	*	*	*	3	*	*	1000
Syntezytczne 20°C, 30°C, 40°C, 60°C		Średnio zabrudzone tkaniny syntetyczne, tkaniny z domieszką bawełny.	6	*	Tak	*	*	*	*	3	*	*	1000
Antyalergiczny z parą 40°C, 60°C		Nadaje się do tkanin odpornych na wysokie temperatury i mniej blaknących, usuwa alergeny, takie jak pyłki, rozroczca i pasoszyty za pomocą pary o wysokiej temperaturze.	2	*	Tak	*	*	*	*	4	*	*	1000
Eko 40-60	—	Normalnie zabrudzone pranie bawełniane.	6	—	Tak	—	*	—	—	1	—	—	1000
Wełna		Wełna do prania w palce. (Patrz etykieta prania dołączona do ubrania).	2	—	Tak	*	*	—	—	2	—	*	600
Dziecięcy z parą 40°C, 60°C, 90°C		Nadaje się do odzieży dziecięcej, białizny itp., sterylizuje i dezynfekuje parą o wysokiej temperaturze.	2	*	Tak	*	*	*	*	3	*	*	1000
Ciemne kolory: 20°C, 30°C, 40°C, 60°C	—	Ciemne tkaniny bawełniane i ciemne tkaniny łatwe w pielęgnacji	3	*	Tak	*	*	*	*	2	*	*	1000
Szybki 15: 20°C, 30°C, 40°C		Bawełna, tkaniny mieszane. Rzeczy noszone przez krótki czas lub nowo kupione.	1	—	Tak	*	*	—	—	1	—	*	800
Mix 20°C, 30°C, 40°C		Mieszane średnio zabrudzone tkaniny bawełniane i syntetyczne.	3	*	Tak	*	*	*	*	2	*	*	1000
Sportowe 20°C, 30°C, 40°C		Odzież sportowa i reaktywna wykonana z tkanin z mikrofibry.	2	*	Tak	*	*	*	*	2	*	*	1000

Koldry 20°C, 30°C, 40°C		Rzeczy, które można prać w pralce, wypchane włóknami syntetycznymi, takie jak poduszki, koldry i narzuty; nadaje się również do rzeczy w w pełni suchym pułchem.	2	—	Tak	*	*	—	2	—	*	*	600
20°C	—	Ten program jest odpowiedni do prania bawełnianych ubrań z lekkimi plamami, oszczędza energię.	6	*	Tak	*	*	*	2	*	*	*	1000
Czyszczenie bębna 90°C	—	Program do usuwania brudu i osadów bakteriowych, które mogą namnażać się w pralce po pewnym okresie jej użytkowania, zwiększa w przypadku regularnego stosowania prania w niskich temperaturach.	—	—	Tak	—	*	—	1	—	—	—	800
Plukanie i wirowanie	—	Ten program jest domyślnie ustawiony na dwa plukania i wirowanie.	6	—	—	*	*	—	2	—	*	*	1000
Wirowanie	—	Wybierz ręcznie długość i prędkość wirowania.	6	—	—	—	*	—	0	—	—	*	1000

: Funkcje opcjonalne. Tak: Wymagamy detergent —: Nie można wybrać
 Zarówno program Allergiczny z parą, jak i dziecięcy z parą są odpowiednie do sterylizacji kolorowych ubrań. Kiedy zobaczysz mgłą wodną na szybie drzwi, nie kładź dłoni na szybie drzwi ani nie otwieraj dozownika, aby zapobiec oparzeniom.

PRZEWODNIK ROZWIĄZYWANIA PROBLEMÓW

W zależności od modelu, Twoja pralka jest wyposażona w różne automatyczne funkcje bezpieczeństwa. Dzięki temu usterki mogą zostać wykryte w odpowiednim czasie, a system bezpieczeństwa może odpowiednio zareagować. Usterki te są często tak drobne, że można je usunąć w ciągu kilku minut.

PRALKA NIE URUCHAMIA SIĘ, NIE ŚWIECI SIĘ ŻADNA LAMPKA KONTROLNA.

Sprawdź, czy:

- ▶ wtyczka sieciowa jest włożona do gniazdka
- ▶ gniazdo ścienne działa prawidłowo (do sprawdzenia użyj lampy stołowej lub podobnego urządzenia).

PRALKA NIE URUCHAMIA SIĘ I MIGA LAMPKA KONTROLNA „START/PAUZA”.

Sprawdź, czy:

- ▶ drzwi są prawidłowo zamknięte (bezpieczeństwo dzieci);
- ▶ wciśnięty został przycisk „Start/Pauza” ;
- ▶ świeci się wskaźnik „Zawór wody zamknięty”. Otworzyć kran z wodą i nacisnąć przycisk „Start/Pauza” .

URZĄDZENIE ZATRZYMUJE SIĘ PODCZAS PROGRAMU (W ZALEŻNOŚCI OD MODELU)

Sprawdź, czy:

- ▶ drzwi zostały otwarte i miga lampka kontrolna „Start/Pauza” . Zamknąć drzwi i ponownie nacisnąć przycisk „Start/Pauza”.
- ▶ Sprawdź, czy w środku nie ma zbyt dużo piany, pralka przechodzi do procedury „kill-foam”. Po pewnym czasie urządzenie ponownie uruchomi się automatycznie.
- ▶ zadziałał system bezpieczeństwa pralki (patrz „Tabela opisu usterek”).

POZOSTAŁOŚCI PO DETERGENCIE I DODATKACH POZOSTAWIONE W SZUFLADZIE NA DETERGENTY PO ZAKOŃCZENIU PRANIA

Sprawdź, czy:

- ▶ kratka osłonowa komory zmiękczacza i separator komory prania głównego są prawidłowo zainstalowane w dozowniku detergentu, a wszystkie części są wyczyszczone (patrz „Pielęgnacja i konserwacja”);
- ▶ dostaje się wystarczająca ilość wody. Filtry siatkowe dopływu wody mogły być zatkane (patrz „Pielęgnacja i konserwacja”);
- ▶ położenie separatora w komorze prania głównego jest dostosowane do stosowania detergentu w proszku lub w płynie (patrz „Detergent i dodatki”).

PRALKA WIBRUJE PODCZAS CYKLU WIROWANIA.

Sprawdź, czy:

- ▶ pralka jest wypoziomowana i stoi pewnie na wszystkich czterech nogach;
- ▶ usunięte zostały śruby transportowe. Przed rozpoczęciem użytkowania pralki należy bezwzględnie usunąć śruby transportowe.

KOŃCOWE WYNIKI WIROWANIA NIE SĄ SATYSFAKCUJĄCE.

Pralka posiada system wykrywania i korygowania nierównowagi. W przypadku załadowania pojedynczych ciężkich rzeczy (np. szlafroków), system ten może automatycznie zmniejszyć prędkość wirowania lub nawet całkowicie przerwać wirowanie, jeśli wykryje zbyt duże niewyważenie nawet po kilku uruchomieniach wirowania, w celu ochrony pralki.

- ▶ Jeśli pod koniec cyklu pranie jest nadal zbyt mokre, wyjmij kilka ubrań i powtórz cykl wirowania.
- ▶ Nadmierne tworzenie się piany może uniemożliwić wirowanie. Użyj odpowiedniej ilości detergentu.
- ▶ Sprawdź, czy wybór prędkości wirowania nie został ustawiony na „0”.

JEŚLI TWOJA PRAŁKA MA WYŚWIETLACZ CZASU: POCZĄTKOWO WYŚWIETLANY CZAS PROGRAMU JEST WYDŁUŻONY / SKRACANY O PEWIEN OKRES:

Jest to normalna zdolność pralki do dostosowania się do czynników, które mogą mieć wpływ na czas programu prania, np:

- ▶ nadmierne tworzenie się piany;
- ▶ brak równowagi ładunku z powodu ciężkich rzeczy do prania;
- ▶ wydłużony czas grzania z powodu obniżonej temperatury wody na wejściu;

Ze względu na wpływy takie jak te, czas pozostały w przebiegu programu jest ponownie obliczany i w razie potrzeby aktualizowany. Dodatkowo, podczas fazy napełniania, pralka określa ładunek i w razie potrzeby odpowiednio dostosowuje wyświetlany czas programu początkowego. Podczas takich okresów aktualizacji na wyświetlaczu czasu pojawia się animacja.

Lista kodów błędów

Symbol na wyświetlaczu	Opis usterki
"F01"	Usterka dopływu wody
"F03"	Usterka odprowadzania wody
"F13"	Usterka zamka drzwi
"F14"	Błąd odblokowania drzwi
"F24"	Przepełnienie lub zbyt duża ilość piany.
inny kod błędu, "F04-F98"	Usterka modułu elektronicznego.
"Unb"	Alarm niewyważenia

a. „F01”

Pralka nie jest zasilana wodą lub jest jej za mało. Sprawdź czy:

- ▶ Kran jest całkowicie otwarty i ma wystarczające ciśnienie wody.
- ▶ Rura wlotowa wody nie jest zagięta.
- ▶ Siatka filtracyjna rury wlotowej wody jest zatkana lub nie (patrz konserwacja i naprawa).
- ▶ Rura nie jest zamrznięta.

Po usunięciu usterki nacisnąć przycisk „Start/Pauza”.

Jeśli usterka pojawi się ponownie, należy skontaktować się z serwisem posprzedażowym (patrz serwis posprzedażowy).

b. „F03”

Pralka nie jest opróżniona. Urządzenie zatrzymuje wykonywany program. Wyłączyć pralkę i odłączyć zasilanie. Sprawdź czy:

- ▶ Rura spustowa nie jest zagięta.
 - ▶ Filtr w pompie odpływowej nie jest zatkany. (patrz czyszczenie filtra w pompie odpływowej)
- WAŻNE! Przed opróżnieniem urządzenia należy upewnić się, że woda ostygła.**
- ▶ wąż spustowy jest zamrożony.

Ponownie podłączyć urządzenie do prądu.

Wybierz i uruchom program „Wirowanie” lub naciśnij przycisk „Start/Pauza” na co najmniej 3 sekundy i ponownie uruchom żądany program.

Jeśli usterka pojawi się ponownie, należy skontaktować się z serwisem posprzedażowym (patrz „Serwis posprzedażowy”).

C. Kod błędu

Pralka zatrzymuje się w trakcie trwania programu. W oknie wyświetlacza pojawia się kod błędu „F13”, „F14”, „F24”, pozostałe kody błędów od „F04” do „F98” lub „Unb”.

Jeśli wyświetlany jest kod błędu „F13”

Blokada drzwi jest nieprawidłowa. Uruchomić program na 20 sek. i odblokować drzwi pralki, aby sprawdzić czy drzwi są zamknięte.

Otwórz lub zamknij ponownie.

Po usunięciu usterki nacisnąć przycisk „Start/Pauza”. W przypadku ponownego wystąpienia usterki należy odłączyć zasilanie i skontaktować się z serwisem posprzedażowym.

Jeśli wyświetlany jest kod błędu „F14”

Błąd otwarcia drzwi.

Działanie: Naciśnij przycisk „Start/Pauza”. Pralka spróbuje otworzyć drzwi.

Alarm nie zostanie usunięty, dopóki drzwi nie zostaną odblokowane. Przekręć pokrętło na Off na 3 sekundy, aby wyłączyć urządzenie. Wybierz żądany program i naciśnij „Start”. Alarm zostanie usunięty

Jeśli wyświetlany jest kod błędu „F24”

Poziom wody osiąga poziom przelewu.

Usunąć go naciskając przycisk „Start/Pauza” i podać wodę.

Wybierz i uruchom wymagany program. W przypadku ponownego wystąpienia usterki należy odłączyć zasilanie i skontaktować się z serwisem posprzedażowym.

W przeciwnym razie wyświetlany jest kod błędu „F04” do „F98”.

Awaria modułu elektronicznego.

Przekręć pokrętło na Off na 3 sekundy, aby wyłączyć urządzenie.

Po usunięciu usterki nacisnąć przycisk „Start/Pauza”. W przypadku ponownego wystąpienia usterki należy odłączyć zasilanie i skontaktować się z serwisem posprzedażowym.

Jeśli wyświetlany jest kod błędu „Unb”

Alarm niewyważenia jest rozwiązywany za pomocą następujących metod:

1. Nierównomiernie rozłożony wsad :

Przekręć pokrętło do pozycji „off” na 3 sekundy w celu wyłączenia, otwórz drzwi, wytrząśnij ubrania i włóż je z powrotem do pralki, a następnie wybierz program odwirowania.

2. Zbyt lekkie pranie

Obróć pokrętło do pozycji „off” na 3 sekundy w celu wyłączenia, otwórz drzwi, włóż jeden lub dwa ręczniki, a następnie wybierz program odwirowania.

- Przed kontaktem z serwisem posprzedażowym** sam się rozwiązał.
2. Zwrócić uwagę na program, aby sprawdzić, czy produkt sam się rozwiązał.
 3. Spółpraca medyczna nie jest problemem (patrz „Ręcznik serwisowy posprzedażowy”).

TRANSPORT/PRZEKAZANIE

Podczas transportu nigdy nie podnosić urządzenia za blat.

1. Wyciągnąć wtyczkę sieciową.
2. Zakręcić kran.
3. Odłączyć węże dopływowe i spustowe.
4. Usunąć całą wodę z węży i z urządzenia (patrz „Usuwanie filtra”, „Spuszczanie wody resztkowej”).
5. Zamontować śruby transportowe (obowiązkowo)
6. Waga urządzenia wynosi ponad 55 kg, do jej przeniesienia potrzebne są dwie osoby.

PRZYŁĄCZE ELEKTRYCZNE

Należy używać wyłącznie gniazda z uziemieniem.

- ▶ Nie należy używać przedłużaczy ani gniazdek wielokrotnych.
- ▶ Zasilanie elektryczne musi być odpowiednie dla prądu znamionowego 10 A maszyny.
- ▶ Połączenia elektryczne muszą być wykonane zgodnie z lokalnymi przepisami.
- ▶ Wymiana kabla zasilania elektrycznego musi być przeprowadzona wyłącznie przez licencjonowanego elektryka.

PRZYŁĄCZE ELEKTRYCZNE



INSTRUKCJA MONTAŻU



HAŁAS, NADMIERNE WIBRACJE I WYCIEKI WODY MOGĄ BYĆ SPOWODOWANE NIEPRAWIDŁOWYM MONTAŻEM. NIGDY NIE PRZENOSIĆ URZĄDZENIA PODNOSZĄC JE ZA BLAT.

- ▶ Przed rozpoczęciem pracy należy przeczytać niniejszą „Instrukcję instalacji”.
- ▶ Zachowaj niniejszą „Instrukcję instalacji” do wykorzystania w przyszłości.
- ▶ Zapoznaj się z ogólnymi zaleceniami dotyczącymi utylizacji opakowań w INSTRUKCJI UŻYTKOWANIA.

DOSTARCZANE CZĘŚCI

Opakowanie z drobnymi elementami



Instrukcja obsługi, instrukcja montażu, karta gwarancyjna
(w zależności od modelu)

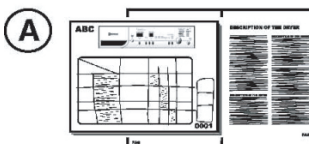

4 nasadki z tworzywa sztucznego

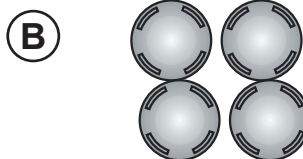

• Wąż dopływowy
Wąż odpływowy



• Kolanko „U” (wewnątrz maszyny lub już zamontowane)

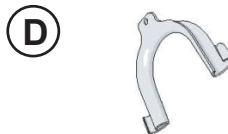

PRZED UŻYCIEM PODKŁADKI NALEŻY USUNĄĆ ŚRUBY TRANSPORTOWE!

Ważne: Nieusunięte śruby transportowe mogą spowodować uszkodzenie urządzenia.

PL

1. Odkręcić wszystkie śruby transportowe na ok. 30 mm kluczem zgodnie z kierunkiem pokazanym na rysunku (nie do końca odkręcać).

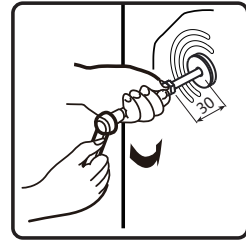
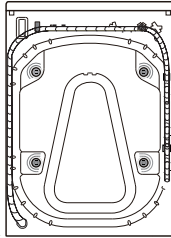

2. Przesuń cztery śruby transportowe w kierunku poziomym do wewnątrz i poluzuj śrubę transportową.

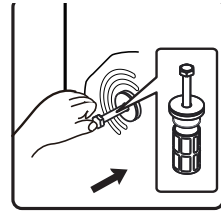

3. Wyciągnąć śrubę transportową wraz z częścią gumową i częścią plastikową.

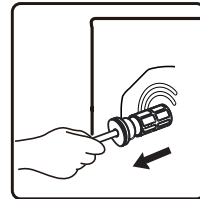

4. Aby zapewnić bezpieczeństwo i zmniejszyć hałas, należy zainstalować dostarczoną z urządzeniem osłonę śruby transportowej (patrz załącznik dołączone do urządzenia). Pochyl się i włóż śrubę transportową do otworu i wciśnij ją zgodnie z pokazanym kierunkiem aż do zatrzaśnięcia.

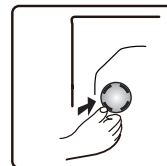

Ważne: Zachować śruby transportowe i klucz do przyszłego transportu urządzenia i w tym przypadku ponownie zamontować śruby transportowe w odwrotnej kolejności.

REGULACJA NÓŻEK

Urządzenie musi być zainstalowane na solidnej i równej powierzchni podłogi (w razie potrzeby użyj poziomicy). Jeśli urządzenie ma być zainstalowane na drewnianej podłodze, rozłóż ciężar umieszczając je na arkuszu 60x60cm sklejki o grubości co najmniej 3cm i przymocuj go do podłogi. Jeśli podłoga jest nierówna, wyreguluj 4 nóżki poziomujące w zależności od potrzeb; nie wkładaj pod nóżki kawałków drewna itp.

5. Poluzować kluczem nakrętkę zabezpieczającą zgodnie z ruchem wskazówek zegara (patrz strzałka).

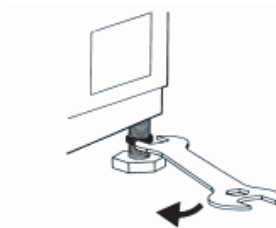

6. Podnieś lekko pralkę i wyreguluj wysokość stopki, obracając ją.

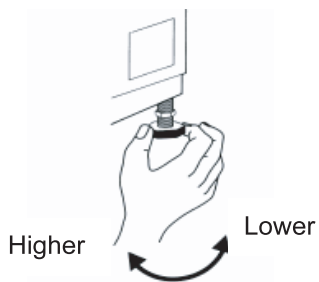

7. Ważne: dokręć nakrętkę zabezpieczającą, obracając ją w kierunku przeciwnym do ruchu wskazówek zegara w stronę obudowy urządzenia.

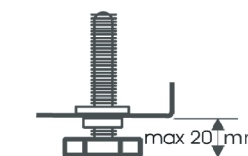
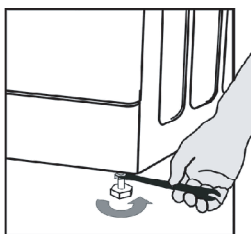

8. Nakręć ręcznie wąż dopływowy na kran, dokręcając nakrętkę.

Uwaga:

- nie ma zagięć w wężu!
- Urządzenie nie może być podłączone do zaworu mieszającego bezciśnieniowego podgrzewacza wody.
- Sprawdzić szczelność połączeń poprzez całkowite zakręcenie kranu.
- Jeśli wąż jest zbyt krótki, należy go wymienić na wąż o odpowiedniej długości odporny na ciśnienie (min. 1000 kPa)
- Regularnie sprawdzać wąż dopływowy pod kątem kruchości i pęknięć i w razie potrzeby wymienić.
- Pralka może być podłączona bez zaworu zwrotnego.

PODŁĄCZYĆ WĄŻ SPUSTOWY

9. W przypadku, gdy wąż spustowy jest zainstalowany w sposób pokazany poniżej: Odczepić tylko z prawego zaczepu (patrz strzałka)

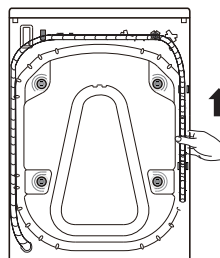



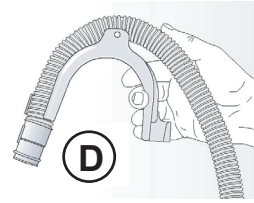

10. Podłączyć wąż spustowy do odpływu lub zaczepić go o krawędź zlewu za pomocą kolanka „U”.
- Zamontować na końcu węża spustowego kolanko „U” D, jeśli nie jest już zamontowane.

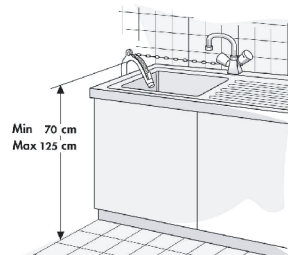
**Uwagi:**



- Upewnić się, że w wężu spustowym nie ma zagięć.
- Zabezpieczyć wąż tak, aby nie mógł spaść. Po zakończeniu fazy prania, pralka spuszcza gorącą wodę.
- Małe umywalki ręczne nie są odpowiednie.
- Do wykonania przedłużenia należy użyć węża tego samego typu i zabezpieczyć połączenia klipsami.
- Max. Całkowita długość węża spustowego: 2,50 m





Informacje na temat modelu → (*)

PL

Dostęp do informacji na temat modelu, przechowywanych w bazie danych produktów, można uzyskać poprzez odwiedzenie następujących witryn i wyszukanie identyfikatora modelu (*), który można znaleźć na etykiecie energetycznej. <https://eprel.ec.europa.eu/>

PRAWIDŁOWE USUWANIE PRODUKTU (zużyty sprzęt elektryczny i elektroniczny)

Polska



Oznaczenie umieszczane na produkcie wskazuje, że produktu po upływie okresu użytkowania nie należy wyrzucać z innymi odpadami pochodzącymi z gospodarstw domowych. Zużyty sprzęt może mieć szkodliwy wpływ na środowisko i zdrowie ludzi z uwagi na potencjalną zawartość niebezpiecznych substancji, mieszanin oraz części składowych. Mieszanie elektroodpadów z innymi odpadami lub ich nieprofesjonalny demontaż może prowadzić do uwolnienia substancji szkodliwych dla zdrowia i środowiska. Zużyte urządzenie należy dostarczyć do punktu odbioru zużytego sprzętu elektrycznego i elektronicznego. W celu uzyskania szczegółowych informacji na temat miejsca oddawania odpadów elektrycznych i elektronicznych użytkownik powinien skontaktować się z gminnym punktem zbierania zużytego sprzętu lub zakładem przetwarzania zużytego sprzętu.

PL Życzymy zadowolenia z użytkowania naszego wyrobu i zapraszamy do skorzystania z szerokiej oferty handlowej firmy **MPM**

AKCESORIA
I CZĘŚCI ZAMIENNE KUPISZ NA
mpmstrefa.pl



MPM agd S.A.
ul. Brzozowa 3, 05-822 Milanówek, Polska
biuro tel.: (22) 380 52 00, serwis tel.: (22) 380 52 42, BDO: 000027599

WWW.MPM.PL