



Russell Hobbs



28040-56

 www.russellhobbs.com

GB

DE

FR

NL

IT

ES

PT

DK

SE

NO

FI

RU

CZ

SK

PL

HR

SI

GR

HU

TR

RO

BG

UA

AE

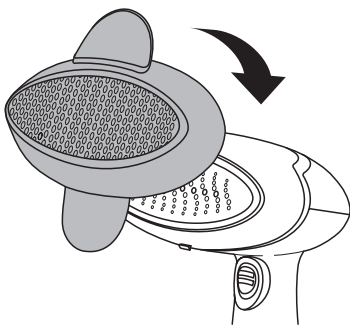
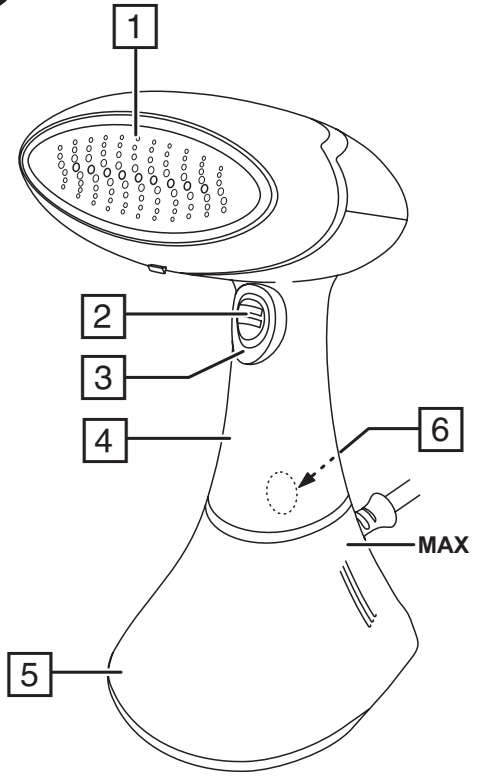
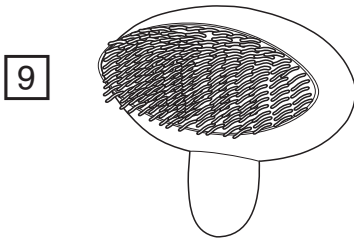
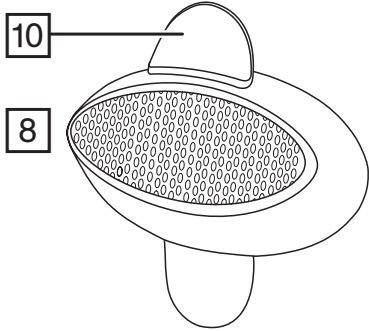
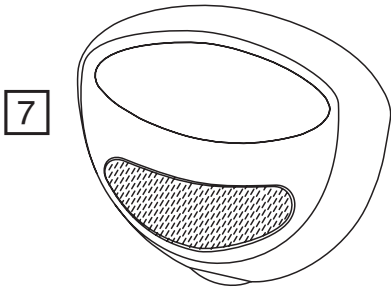

A

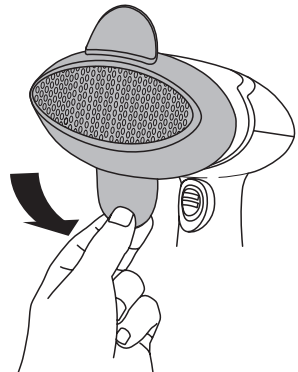

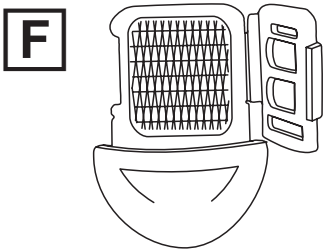
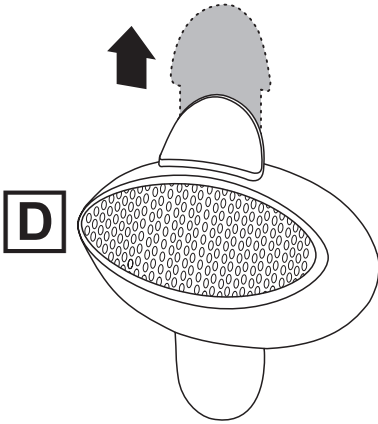
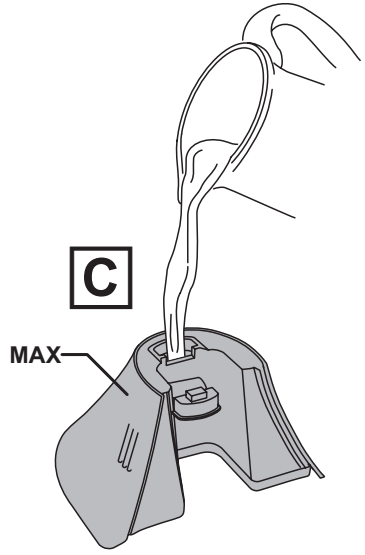
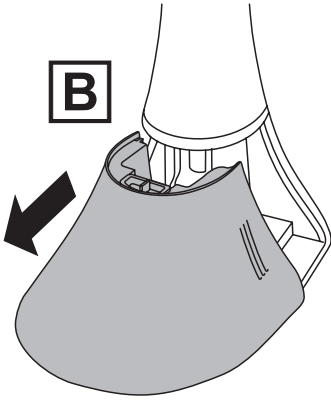

Read the instructions, keep them safe, pass them on if you pass the iron on.

IMPORTANT SAFEGUARDS

Follow basic safety precautions, including:

This appliance can be used by children aged from 8 years and above and persons with reduced physical, sensory or mental capabilities or lack of experience and knowledge if they have been supervised/instructed and understand the hazards involved. Children shall not play with the appliance. Cleaning and user maintenance shall not be done by children unless they are older than 8 and supervised. Use and store the appliance out of reach of children under 8 years.

Between uses, the steamer must be rested on a stable, level, heat-resistant surface.

Don't leave the appliance unattended while plugged in, or while it's resting between uses.

Unplug the appliance before filling, before cleaning, and after use.

Don't operate the appliance if it's dropped or damaged, or if it malfunctions or leaks.

If the cable is damaged, return the appliance in order to avoid a hazard.

 The surfaces of the appliance will get hot during use.

- Do not use this appliance near bathtubs, showers, basins or other vessels containing water.
- Never use anything except water to fill or clean the appliance.
- Never steam clothing that is being worn.
- Never aim steam directly at people, animals or plants. Steam is hot and can cause serious burns and scalds if used without care.
- Never hold the steam head downwards while at rest, or tilt it backwards as this may cause hot water to be discharged and possible injury.
- Ensure the appliance is switched off and cooled down before fitting or removing attachments.
- Don't use the appliance for any purpose other than those described in these instructions.

HOUSEHOLD USE ONLY

PARTS

- | | |
|--------------------------|-------------------------------|
| 1. Ceramic heating plate | 6. Power button |
| 2. Steam trigger lock | 7. Lint attachment |
| 3. Steam trigger | 8. Delicate fabric attachment |
| 4. Handle | 9. Upholstery attachment |
| 5. Water tank | 10. Scent infuser attachment |

BEFORE USING FOR THE FIRST TIME

- Remove labels, stickers and packaging from the appliance.

IMPORTANT INFORMATION

- For best performance, we recommend using distilled, purified or filtered water in your steamer. Tap water contains minerals that can build up inside your steamer over time and reduce its efficiency or even cause damage.
- Never use perfumes, oils or other additives.
- Always check the garment's care label before steaming, and always test fabrics for colourfastness in an inconspicuous area. Steamers are not recommended for use on leather, suede, vinyl, plastic, or other materials that are sensitive to steam.
- During use the steamer and accessories will become HOT. Never try to fit or remove attachments while still hot.
- After preheating, prime the water pump by holding the steam trigger until steam forms.
- It is normal to feel or hear the water pump inside the device. It may become louder when the water level in the tank is low. Check and refill the tank when required.
- Small amounts of dripping might occur during use. If excessive, your steamer needs time to get back up to full temperature. Just allow the steamer a minute to reheat.
- Wearing clothes immediately after ironing or steaming can actually create wrinkles. Always allow the clothing to cool for about 5 minutes before wearing.

ATTACHMENTS

Your steamer has three attachments:

Lint attachment	Use on garments labelled that allow the use of steam. Tip: The pad on the attachment helps remove lint, hair, and animal fur.
Delicate fabric attachment with scent infuser	Use on garments labelled that allow the use of steam. Tip: For items with printing/embellishment, turn the garment inside out to avoid damage to sensitive areas. Use the scent infuser to infuse your favourite perfumes onto your fabrics.
Upholstery attachment	Use to sanitise and refresh bedding, mattresses, curtains, plush toys, furniture, and hard surfaces (such as worktops or desks that are not heat sensitive). Always test for colourfastness and heat sensitivity on an inconspicuous area.



Fitting/Removing (Fig. A)

1. Make sure that the steamer and attachment are cool.
2. Hook the top of the attachment over the top edge of the steamer. Click the bottom edge into place. Make sure it is fully fitted and not loose or it may detach itself during use.
3. Remove the attachment using the tab. When removing the attachment, watch out for condensation that may have built up during use.

FILLING

1. Place the steamer on its base on a stable surface.
 2. Pull out the removable water tank (Fig. B)
 3. Gently open the rubber cover at the top of the tank.
 4. Fill until the water reaches the "MAX" level mark on the side of the tank (Fig. C). Do not overfill. Close the rubber cover securely.
 5. Dry off any excess water from the tank then refit it into the base until it clicks.
- To refill at any time during use, turn the steamer off by pressing the power button until the blue indicator light goes out, unplug from outlet, and follow the above procedure.
 - After refilling, allow to reheat for 45 seconds and then prime the pump by holding the steam trigger until steam forms.

USING

- If the label says “do not iron” or shows this icon , fit the delicate attachment and make sure to test on an inconspicuous area prior to steaming the entire garment.
 - If the label says “do not steam” or shows this icon , do not steam the garment.
1. Hang the garment in an area that will not be affected or damaged by the heat and steam, such as on a shower curtain rail, or in an open doorway.
 2. Fit any attachment you wish to use.
 3. Plug the steamer in then press the power button. The blue power button light will slowly flash, indicating that the steamer is heating.
 4. After about 45 seconds the power light will stay on, indicating the steamer is preheated.
 5. Prime the water pump by holding steam trigger until steam forms.
 6. To generate steam, press the steam trigger. As long as the trigger is held, steam will emit from the steamer. When the trigger is released, the steam will stop.
 - To generate a constant flow of steam without holding the trigger, press the steam trigger and then slide the steam trigger lock downwards. You can then release pressure on the steam trigger. To turn the steam off, press the trigger, slide the steam trigger lock upwards, then release the trigger.
 7. With your free hand keep the fabric taut. Steam the garment with slow, downward strokes, keeping the head of the steamer in contact with the fabric.
 8. When you have finished, press and hold the power button until the blue light goes out (about 3 seconds) and unplug.
 9. Stand the steamer on its base and allow it to completely cool off before storing. To avoid mineral buildup, empty the tank after each use.

Ceramic heated plate

Your steamer features a ceramic heated plate that helps smooth out wrinkles and creases on the areas of garments that are more difficult to reach with steam alone. The temperature of the plate is safe for all ironable fabrics.

To use, hold the plate of the steamer directly against the fabric. Don't fit any of the attachments. Steam the garment with slow, downward strokes while keeping the plate in contact with the fabric.

Using the scent infuser

The scent infuser attachment can be used to infuse your fabrics with your favourite scent.

- The use of scents, oils, or other fragrances is at your own risk and we accept no liability. Always read any instructions, warnings or advice regarding the use of the fragrance before using it with your steamer. Always use the scent infuser in a well ventilated room.
 - Always remove and refit the scent infuser attachment when the steamer is cold and not producing steam.
 - Always have the scent infuser fitted when using the delicate fabric attachment. Remove the fabric pad if you don't want to infuse a scent to the fabric being steamed.
1. Remove the scent infuser (Fig. D).
 2. Place a few drops of the fragrance onto the fabric pad (Fig. E). Only use the scent infuser. Do not place fragrance directly onto the delicate fabric attachment, and never add fragrances to the water in the water tank.
 3. Replace the scent infuser into the delicate fabric attachment.

Auto shut off

Your steamer will automatically switch to auto shut-off mode after being left inactive for 15 minutes. The power button light will flash rapidly to indicate this. To resume steaming, press the steam trigger or power button and wait for your steamer to fully reheat.

CARE AND MAINTENANCE

1. Make sure steamer is off, unplugged and completely cool.
2. Wipe all surfaces with a clean damp cloth.
3. After the steamer has been thoroughly dried, turn it back on and lightly steam over an old cloth. This will help remove any residue left in the steam holes.
4. To avoid mineral buildup, empty the tank after each use.

Cleaning attachments

- Lint attachment: Wipe with damp cloth to clean.
- Delicate fabric attachment: Wash with cold water and small amounts of a gentle cleanser if needed. The fabric cannot be removed.
- Upholstery attachment: The fabric can be removed and hand washed with cold water and a gentle cleanser.
- Scent diffusor: Remove the scent diffusor and open it up (Fig. F). Remove the fabric pad and wash under running water with a little detergent.

TROUBLESHOOTING

Problem	Possible Cause	Solution
The steamer is plugged in but not heating.	The auto shut-off has activated.	Press the steam trigger or press the power button to activate the steamer.
Not enough steam or no steam is coming out of the steamer.	The steamer is not heated to full temperature.	Always allow steamer to preheat at least 45 seconds, or until the power button light stops flashing.
	There is not enough water in the water tank.	Fill the water tank.
	The water pump hasn't been primed.	After preheating, always prime the water pump by holding the steam trigger until steam forms.
Discoloured water is coming through the holes and staining the fabric.	Residue has built up in the water tank.	Empty the water tank after each use. Only use distilled, filtered, or purified water.
	Perfumed or scented additives were used.	Never use perfumed or scented additives.
Steamer is leaking or spitting.	Steamer is not hot enough.	Allow the steamer to heat for about 45 seconds.
	Water tank is running low.	Fill the water tank.

RECYCLING



To avoid environmental and health problems due to hazardous substances, appliances and rechargeable and non-rechargeable batteries marked with one of these symbols must not be disposed of with unsorted municipal waste. Always dispose of electrical and electronic products and, where applicable, rechargeable and non-rechargeable batteries, at an appropriate official recycling/collection point.

Lesen Sie die Anleitung, bewahren Sie sie auf und falls Sie das Gerät an Dritte abgeben, geben Sie auch die Anleitung mit.

Entfernen Sie die Verpackung vollständig, bevor Sie das Gerät einschalten.

WICHTIGE SICHERHEITSHINWEISE

Beachten Sie bitte folgende grundlegende Vorsichtsmaßnahmen:

Dieses Gerät ist für die Nutzung von Kindern ab 8 Jahren und älter sowie von Personen mit eingeschränkten physischen, sensorischen und geistigen Fähigkeiten geeignet, wenn ihnen die Handhabung erklärt wurde/ sie dabei beaufsichtigt werden und ihnen die damit verbundenen Gefahren bewusst sind. Kinder sollten nicht mit dem Gerät spielen. Die Reinigung und Instandhaltung des Geräts darf nicht von Kindern durchgeführt werden, es sei denn sie sind älter als 8 Jahre und werden dabei beaufsichtigt. Das Gerät darf nur außer Reichweite von Kindern benutzt bzw. aufbewahrt werden.

Zwischen den Bügelvorgängen muss die Dampfbürste auf einer stabilen, geraden, hitzebeständigen Fläche abgestellt werden.

Lassen Sie das Gerät nicht unbeaufsichtigt, solange es mit dem Stromnetz verbunden ist oder wenn Sie es zwischen den Bügelvorgängen nicht benutzen.

Trennen Sie das Gerät vom Stromnetz, bevor Sie es mit Wasser befüllen, vor der Reinigung und nach dem Gebrauch.

Verwenden Sie das Gerät nicht, wenn es heruntergefallen oder beschädigt ist, Fehlfunktionen zeigt oder ausläuft.

Weist das Kabel Beschädigungen auf, muss es vom Hersteller, einer Wartungsvertretung des Herstellers oder einer qualifizierten Fachkraft ersetzt werden, um eine mögliche Gefährdung auszuschließen.

 Die Oberfläche des Geräts wird heiß - nicht berühren.

 Verwenden Sie das Gerät nicht in der Nähe einer Badewanne, einem Behälter oder anderen Gefäßen, die Wasser enthalten.

- Befüllen und reinigen Sie das Gerät ausschließlich mit Wasser.
- Benutzen Sie die Dampfbürste nicht an Kleidung, wenn diese bereits angezogen wurde.
- Richten Sie den Dampfausstoß niemals direkt auf Menschen, Tiere oder Pflanzen. Der Dampf ist heiß und kann zu schwerwiegenden Verbrennungen und Verbrühungen führen, wenn damit nicht vorsichtig umgegangen wird.
- Halten Sie den Dampfkopf niemals nach unten, wenn Sie das Gerät nicht benutzen. Lassen Sie es ebenfalls nicht nach hinten kippen, da dies zum Austritt von heißem Wasser und möglichen Verletzungen führen kann.
- Vergewissern Sie sich vor dem Befestigen oder dem Entfernen von Aufsätzen, dass das Gerät ausgeschaltet und abgekühlt ist.
- Benutzen Sie das Gerät ausschließlich zu den in diesen Anweisungen beschriebenen Zwecken.

NUR FÜR DEN GEBRAUCH IM HAUSHALT GEEIGNET

BESTANDTEILE

1. Keramikbeschichtete Heizplatte
2. Dampftastenverriegelung
3. Dampftaste
4. Griff
5. Wassertank
6. Betriebstaste
7. Aufsatz Fusselbürste
8. Aufsatz für empfindliche Textilien
9. Aufsatz für Polstermöbel
10. Duftdiffusor-Aufsatz



VOR ERSTMALIGEM GEBRAUCH



- Entfernen Sie alle Etiketten, Aufkleber oder anderes Verpackungsmaterial vom Bügeleisen und der Bügelsohle.

WICHTIGER HINWEIS

- Für eine optimale Leistung Ihrer Dampfbürste empfehlen wir die Nutzung von destilliertem, demineralisiertem oder gefiltertem Wasser. Leitungswasser enthält Mineralien, die sich im Laufe der Zeit in dem Gerät ablagern können und so die Leistungsfähigkeit einschränken oder sogar zu Schäden führen können.
- Verwenden Sie niemals Parfums, Öle oder andere Zusätze.
- Prüfen Sie vor dem Bügelvorgang stets das Pflegeetikett im Kleidungsstück. Prüfen Sie die Textilien ebenfalls an einer unauffälligen Stelle stets auf ihre Farbechtheit. Dampfbürsten eignen sich nicht zum Bügeln von Leder, Wildleder, Vinyl, Kunststoffen oder anderen Materialien, die empfindlich auf Wasserdampf reagieren.
- Während des Gebrauchs ERHITZEN sich die Dampfbürste und die entsprechenden Aufsätze. Versuchen Sie auf keinen Fall, Aufsätze zu entfernen, solange diese noch heiß sind.
- Starten Sie die Wasserpumpe nach dem Aufheizen, indem Sie die Dampftaste solange gedrückt halten, bis sich Dampf bildet.
- Es ist ganz normal, dass Sie Geräusche, die durch die Bewegung des Wassers entstehen, fühlen oder hören. Diese werden möglicherweise lauter, sobald sich nur noch wenig Wasser im Tank befindet. Überprüfen und füllen Sie den Wassertank bei Bedarf erneut auf.
- Während des Gebrauchs können sich kleine Wassertropfen bilden. Sollte sich übermäßig viel Wasser bilden, muss die Dampfbürste erst wieder auf volle Betriebstemperatur aufgeheizt werden. Lassen Sie die Dampfbürste dafür eine Minute lang aufheizen.
- Das Tragen von Kleidung unmittelbar nach dem Bügel- oder Dampfbügelvorgang kann zu Faltenbildung führen. Lassen Sie die Kleidungsstücke stets ca. 5 Minuten abkühlen, bevor Sie sie anziehen.

AUFSÄTZE

Ihre Dampfbürste verfügt über drei Aufsätze:

Aufsatz Fusselbürste	Verwenden Sie diesen Aufsatz für Kleidungsstücke, die mit  gekennzeichnet und somit für das Dampfbügeln geeignet sind. Tipp: Mit dem Bezug auf dem Aufsatz können Fussel, Haare und Fell leicht entfernt werden.
Aufsatz für empfindliche Textilien mit Duftdiffusor	Verwenden Sie diesen Aufsatz für Kleidungsstücke, die mit  gekennzeichnet und somit für das Dampfbügeln geeignet sind. Tipp: Drehen Sie Kleidungsstücke, die bedruckt/verziert sind, auf links, damit empfindliches Gewebe nicht beschädigt wird. Benutzen Sie den Duftdiffusor, um Ihre Textilien von Ihren Lieblingsdüften durchdringen zu lassen.

Aufsatz für Polstermöbel	Verwenden Sie diesen Aufsatz zur hygienischen Reinigung und zum Auffrischen von Bettzeug, Matratzen, Vorhängen, Plüschtieren, Möbelstücken und festen Oberflächen (wie Arbeitsplatten oder Schreibtischen, die nicht hitzeempfindlich sind). Prüfen Sie die Textilien ebenfalls an einer unauffälligen Stelle stets auf ihre Farbbeinheit.
--------------------------	--



Befestigen/Entfernen (Abb. A)

1. Vergewissern Sie sich, dass die Dampfbürste und der Aufsatz abgekühlt sind.
2. Haken Sie die obere Seite des Aufsatzes an der oberen Kante der Dampfbürste ein. Lassen Sie die untere Seite einrasten. Vergewissern Sie sich, dass er fest angebracht ist und nicht locker sitzt bzw. sich während des Gebrauchs vom Gerät lösen kann.
3. Lassen Sie die untere Seite einrasten.
4. Entfernen Sie den Aufsatz mit Hilfe der Lasche. Achten Sie dabei auf Kondenswasser, das sich möglicherweise während des Gebrauchs gebildet hat.

AUFFÜLLEN

1. Stellen Sie die Dampfbürste in den Sockel, der sich auf einer stabilen Fläche befinden sollte.
 2. Ziehen Sie den abnehmbaren Wassertank heraus (Abb. B).
 3. Öffnen Sie die Gummiabdeckung oben auf dem Wassertank vorsichtig.
 4. Füllen Sie Wasser bis zur Markierung "MAX" auf der Seite des Wassertanks ein (Abb. C). Befüllen Sie den Tank nicht mit zu viel Wasser. Schließen Sie die Gummiabdeckung fest.
 5. Trocknen Sie überschüssiges Wasser, das sich am Tank befindet, ab und setzen Sie ihn anschließend durch Einrasten wieder in den Sockel ein.
- Zum Nachfüllen von Wasser während des Gebrauch schalten Sie die Dampfbürste aus, indem Sie die Betriebstaste solange gedrückt halten, bis die blaue Betriebslampe erlischt. Trennen Sie die Dampfbürste vom Stromnetz und befolgen Sie die Schritte für den oben aufgeführten Vorgang.
 - Lassen Sie die Dampfbürste nach dem Nachfüllen 45 Sekunden lang aufheizen und starten Sie die Pumpe, indem Sie die Dampftaste solange gedrückt halten, bis sich Dampf bildet.

SO VERWENDEN SIE DIE DAMPFBÜRSTE

- Verwenden Sie den Aufsatz für empfindliche Textilien, wenn auf dem Etikett „Nicht bügeln“ oder das Symbol  zu finden ist. Prüfen Sie jedoch an einer unauffälligen Stelle, ob sich der Aufsatz eignet, bevor Sie das gesamte Kleidungsstück bügeln.
 - Bügeln Sie das Kleidungsstück nicht mit der Dampfbürste, wenn auf dem Etikett „Nicht bügeln“ oder das Symbol  zu finden ist.
1. Hängen Sie das Kleidungsstück an einem Ort auf, der durch die Hitze und den Dampf keinen Schaden nehmen kann, wie etwa einer Stange eines Duschvorhangs oder einem Türdurchgang.
 2. Befestigen Sie den gewünschten Aufsatz.
 3. Schließen Sie die Dampfbürste an das Stromnetz an und drücken Sie dann die Betriebstaste. Die blaue Betriebslampe blinkt langsam auf und zeigt damit an, dass das Gerät aufgeheizt wird.
 4. Nach etwa 45 Sekunden leuchtet die Betriebslampe beständig und zeigt damit an, dass die Dampfbürste vorgeheizt ist.
 5. Starten Sie die Wasserpumpe, indem Sie die Dampftaste solange gedrückt halten, bis sich Dampf bildet.
 6. Um Dampf zu erzeugen, drücken Sie die Dampftaste. Solange Sie die Dampftaste gedrückt halten, tritt Dampf aus der Dampfbürste aus. Lassen Sie die Taste los, wird kein Dampf mehr erzeugt.
- Für eine konstante Dampferzeugung, ohne dass Sie die Taste gedrückt halten müssen, drücken Sie die Dampftaste und schieben die Dampftastenverriegelung nach unten. Sie können anschließend die Dampftaste loslassen. Um die Dampferzeugung anzuhalten, drücken Sie die Taste, schieben die Dampftastenverriegelung nach oben und lassen die Taste wieder los.

7. Ziehen Sie mit der anderen Hand den Stoff glatt. Bügeln Sie das Kleidungsstück mit langsamen nach unten gerichteten Zügen und achten Sie darauf, dass der Kopf der Dampfbürste den Stoff berührt.
8. Wenn Sie den Bügelvorgang abgeschlossen haben, halten Sie die Betriebstaste solange gedrückt, bis die blaue Lampe erlischt (etwa 3 Sekunden), und trennen Sie das Gerät vom Stromnetz.
9. Stellen Sie die Dampfbürste auf den Sockel und lassen Sie ihn vollständig abkühlen, bevor Sie ihn verstauen. Um eine Ablagerung von Mineralien zu verhindern, leeren Sie den Tank nach jedem Gebrauch.

Keramikbeschichtete Heizplatte

Ihre Dampfbürste verfügt über eine keramikbeschichtete Heizplatte, die auch Falten und knittrige Kleidung glätten kann, die nicht allein durch den Einsatz von Dampf erreicht werden können. Die Temperatur der Heizplatte ist bedenkenlos für den Einsatz auf allen bügelbaren Textilien geeignet. Halten Sie zum Bügeln die Platte der Dampfbürste direkt an die Textilien. Befestigen Sie keine Aufsätze. Bewegen Sie die Dampfbürste mit langsamen Zügen am Kleidungsstück entlang nach unten und achten Sie darauf, dass der Kopf der Dampfbürste dabei den Stoff berührt.

Anwendung des Duftdiffusor

Mit dem Duftdiffusor-Aufsatz können Sie Ihre Textilien mit Ihrem Lieblingsduft behandeln.

- Die Benutzung von Duftölen, Parfums oder anderen Duftstoffen erfolgt auf eigenes Risiko und wir können dafür keine Verantwortung übernehmen. Befolgen Sie stets die Anweisungen oder Warnhinweise zur Anwendung des Duftstoffs, bevor Sie ihn in der Dampfbürste benutzen. Benutzen Sie den Duftdiffusor nur in gut belüfteten Räumen.
 - Befestigen und entfernen Sie den Duftdiffusor erst, wenn das Gerät vollständig abgekühlt ist und keinen Dampf mehr erzeugt.
 - Benutzen Sie den Aufsatz für empfindliche Textilien nur mit dem Duftdiffusor. Wenn Sie keinen Duft in die behandelten Textilien abgeben möchten, entfernen Sie die Stoffeinlage.
1. Entfernen Sie den Duftdiffusor (Abb. D).
 2. Tragen Sie ein paar Tropfen des Duftstoffs auf die Stoffeinlage auf (Abb. E). Benutzen Sie nur den Duftdiffusor. Geben Sie Duftstoffe nicht direkt auf den Aufsatz für empfindliche Textilien und niemals in das Wasser im Wassertank.
 3. Setzen Sie den Duftdiffusor wieder auf den Aufsatz für empfindliche Textilien.

Automatisches Abschalten

Ihre Dampfbürste wird automatisch abgeschaltet, wenn Sie sie länger als 15 Minuten nicht benutzen. Ob sie automatisch abgeschaltet wurde, erkennen Sie daran, dass die Betriebslampe in kurzen Intervallen blinkt. Um den Bügelvorgang wiederaufzunehmen, drücken Sie die Dampftaste oder die Betriebstaste und warten, bis die Dampfbürste vollständig aufgeheizt ist.

PFLEGE UND INSTANDHALTUNG

1. Vergewissern Sie sich, dass die Dampfbürste ausgeschaltet, vom Stromnetz getrennt und vollständig abgekühlt ist.
2. Wischen Sie das gesamte Gehäuse mit einem sauberen feuchten Tuch ab.
3. Nachdem die Dampfbürste vollständig abgetrocknet wurde, schalten Sie sie wieder an und bewegen Sie sie sanft über einen alten Lappen. Das erleichtert das Entfernen sämtlicher Rückstände, die sich in den Dampfaustrittsöffnungen befinden.
4. Um eine Ablagerung von Mineralien zu verhindern, leeren Sie den Tank nach jedem Gebrauch.

Reinigungsaufsätze

- Aufsatz Fusselbürste: Um den Aufsatz zu reinigen, wischen Sie ihn mit einem feuchten Tuch ab.
- Aufsatz für empfindliche Textilien: Reinigen Sie den Aufsatz bei Bedarf mit kaltem Wasser und ein wenig sanftem Reinigungsmittel. Der Bezug kann nicht entfernt werden.
- Aufsatz für Polstermöbel: Der Bezug kann abgenommen werden und durch Handwäsche mit kaltem Wasser und sanftem Reinigungsmittel gewaschen werden.
- Duftdiffusor: Entnehmen Sie den Duftdiffusor und öffnen Sie ihn (Abb. F). Entnehmen Sie die Stoffeinlage und waschen Sie sie unter fließendem Wasser mit etwas Spülmittel ab.

FEHLERBEHEBUNG

Problem	Mögliche Ursache	Lösung
Die Dampfbürste ist an das Stromnetz angeschlossen, wird aber nicht aufgeheizt.	Die Funktion „Automatisches Abschalten“ wurde aktiviert.	Drücken Sie die Dampftaste oder die Betriebstaste, um die Dampfbürste in Betrieb zu nehmen.
Die Dampfbürste erzeugt nur wenig oder keinen Dampf.	Die Dampfbürste wird nicht auf die volle Temperatur aufgeheizt.	Lassen Sie die Dampfbürste stets 45 Sekunden lang vorheizen, oder solange bis die Betriebslampe aufhört zu blinken.
	Im Tank befindet sich nicht genügend Wasser.	Füllen Sie Wasser in den Tank.
	Die Wasserpumpe kann nicht gestartet werden.	Starten Sie nach dem Vorheizen die Wasserpumpe, indem Sie die Dampftaste solange gedrückt halten, bis sich Dampf bildet.
Verfärbtes Wasser tritt aus den Öffnungen aus und verschmutzt die Kleidung.	Im Wassertank haben sich Rückstände gebildet.	Leeren Sie den Wassertank nach jedem Gebrauch. Verwenden Sie nur destilliertes, gefiltertes oder demineralisiertes Wasser.
	Parfümierte oder Duftzusätze wurden verwendet.	Verwenden Sie niemals parfümierte oder Duftzusätze.
Die Dampfbürste leckt oder stößt unkontrolliert Dampf aus.	Die Dampfbürste ist nicht heiß genug.	Lassen Sie die Dampfbürste etwa 45 Sekunden lang aufheizen.
	Es befindet sich nur noch wenig Wasser im Tank.	Füllen Sie Wasser in den Tank.

RECYCLING



Um negative Auswirkungen auf Umwelt und Gesundheit durch gefährliche Stoffe zu vermeiden, dürfen Geräte sowie wiederaufladbare und nicht wiederaufladbare Batterien, die mit einem dieser Symbole gekennzeichnet sind, nicht über den normalen Hausmüll entsorgt werden. Entsorgen Sie elektrische und elektronische Produkte und gegebenenfalls wiederaufladbare und nicht wiederaufladbare Batterien immer an einer offiziellen Recyclingstelle.

Lisez les instructions, conservez-les et transférez-les si vous transférez l'appareil.
Retirez tous les emballages avant utilisation.

PRÉCAUTIONS IMPORTANTES

Suivez les précautions essentielles de sécurité, à savoir:

Cet appareil peut être utilisé par des enfants âgés de 8 ans et plus et par des personnes aux aptitudes physiques, sensorielles ou mentales réduites ou ne possédant pas l'expérience et les connaissances suffisantes, pour autant que ces personnes soient supervisées/aient reçu des instructions et soient conscientes des risques encourus.

Les enfants ne peuvent pas jouer avec l'appareil.

Le nettoyage et l'entretien par l'utilisateur ne doivent pas être effectués par des enfants, à moins qu'ils ne soient âgés de plus de 8 ans et qu'ils soient supervisés.

Utilisez et rangez l'appareil hors de portée des enfants.

Entre les utilisations successives, l'appareil à vapeur doit être posé sur une surface stable, plane et résistante à la chaleur.

Ne laissez pas l'appareil sans surveillance lorsqu'il est branché ou lorsqu'il est au déposé sur son socle entre les utilisations.

Débranchez l'appareil avant de le remplir, avant de le nettoyer et après usage.

N'utilisez pas l'appareil s'il est tombé ou endommagé ou s'il fonctionne mal ou s'il fuit.

Si le câble est abîmé, vous devez le faire remplacer par le fabricant, un de ses techniciens agréés ou une personne également qualifiée, pour éviter tout danger.

 Les surfaces de l'appareil sont chaudes – ne les touchez pas.

-  Veillez à ne pas utiliser cet appareil à proximité de baignoires, douches, lavabos ou autres récipients contenant de l'eau.
- N'utilisez en aucun cas un produit autre que l'eau pour remplir ou nettoyer l'appareil.
- Ne traitez en aucun cas des vêtements sur une personne.
- Veillez à ne diriger en aucun cas le jet de vapeur sur des personnes, des animaux ou des plantes. La vapeur est chaude et peut causer de graves brûlures et échaudures si elle est utilisée sans précaution.
- Ne tenez en aucun cas la tête de vapeur vers le bas au repos et ne la basculez pas vers l'arrière étant donné que cela pourrait provoquer un écoulement d'eau chaude et des blessures.
- Assurez-vous que l'appareil est éteint et refroidi avant de monter ou de démonter les accessoires.
- N'utilisez pas l'appareil à d'autres fins que celles décrites dans ce mode d'emploi.

POUR UN USAGE DOMESTIQUE UNIQUEMENT



PIÈCES

1. Plaque chauffante en céramique
2. Verrouillage de l'interrupteur de vapeur
3. Interrupteur de vapeur
4. Poignée
5. Réservoir d'eau
6. Bouton Marche/Arrêt
7. Accessoire anti-peluche
8. Accessoire pour tissu délicat
9. Accessoire pour tapisserie
10. Accessoire pour diffuseur de parfum

AVANT LA PREMIÈRE UTILISATION



- Retirez tous les labels, étiquettes ou emballages du fer et de la semelle.

NOTE IMPORTANTE

- Pour obtenir des résultats optimaux, nous vous recommandons d'utiliser de l'eau distillée, purifiée ou filtrée dans votre appareil à vapeur. L'eau du robinet contient des minéraux qui peuvent s'accumuler à l'intérieur de votre appareil à vapeur au fil du temps et réduire son efficacité ou même l'endommager.
- N'utilisez en aucun cas des parfums, des huiles ou d'autres additifs.
- Vérifiez toujours l'étiquette d'entretien du vêtement avant de le traiter avec l'appareil à vapeur et testez toujours la solidité des couleurs des tissus sur une zone peu visible. L'utilisation des appareils à vapeur n'est pas recommandée pour le cuir, le daim, le vinyle, le plastique ou d'autres matériaux sensibles à la vapeur.
- Pendant l'utilisation, l'appareil à vapeur et ses accessoires deviennent CHAUDS. N'essayez en aucun cas de monter ou de démonter des accessoires alors qu'ils sont encore chauds.
- Après le préchauffage, veillez à amorcer la pompe à eau en maintenant l'interrupteur de vapeur enfoncé jusqu'à ce que de la vapeur soit générée.
- Vous pourriez sentir ou entendre la pompe à eau dans l'appareil. C'est normal. Ces bruits peuvent s'intensifier quand le niveau d'eau dans le réservoir est bas. Vérifiez et remplissez le réservoir au besoin.
- De petites quantités d'eau pourraient s'égoutter de l'appareil pendant l'utilisation. En cas d'écoulement excessif, votre appareil à vapeur doit à nouveau être chauffé pour atteindre la température maximale. Il suffit de laisser l'appareil à vapeur chauffer pendant une minute.
- Le port de vêtements immédiatement après le repassage ou le défroissage à la vapeur peut en fait générer des plis. Laissez toujours les vêtements refroidir pendant environ 5 minutes avant de les porter.

ACCESSOIRES

Votre appareil à vapeur est muni de trois accessoires :

Accessoire anti-peluche	Utilisez cet accessoire sur les vêtements portant une étiquette   qui permettent l'utilisation de la vapeur. Conseil : Le coussinet de l'accessoire aide à éliminer les peluches, les cheveux et les poils des animaux.
Accessoire pour tissu délicat avec diffuseur de parfum	Utilisez cet accessoire sur les vêtements portant une étiquette  qui permettent l'utilisation de la vapeur. Conseil : Pour les pièces présentant une impression ou une décoration, retournez le vêtement à l'envers pour éviter d'endommager les zones délicates. Utilisez le diffuseur de parfum pour imprégner votre linge de vos parfums préférés.

Accessoire pour tapisserie	Utilisez l'appareil pour désinfecter et rafraîchir la literie, les matelas, les rideaux, les jouets en peluche, les meubles et les surfaces dures (comme les plans de travail ou les bureaux qui ne sont pas sensibles à la chaleur). Testez dans tous les cas la solidité des couleurs et la sensibilité à la chaleur sur une surface discrète.
----------------------------	--





Fixation/Retrait (Figure A)

1. Vérifiez que l'appareil à vapeur et l'accessoire sont froids.
2. Accrochez le haut de l'accessoire sur le bord supérieur de l'appareil à vapeur. Enclenchez le bord inférieur en place. Veillez à ce qu'il soit bien fixé et ne puisse pas se détacher pendant l'utilisation.
3. Enclenchez le bord inférieur en place.
4. Retirez l'accessoire à l'aide de l'onglet. Lors du démontage de l'accessoire, inspectez-le afin de détecter la présence de condensation qui pourrait s'être accumulée pendant l'utilisation.

REMPLISSAGE

1. Placez l'appareil à vapeur sur son socle sur une surface stable.
 2. Retirez le réservoir d'eau amovible (Figure B)
 3. Ouvrez délicatement le couvercle en caoutchouc sur la partie supérieure du réservoir.
 4. Remplissez jusqu'à ce que l'eau atteigne le repère de niveau « MAX » sur le côté du réservoir d'eau (Figure C). Veillez à ne pas trop remplir le réservoir. Fermez bien le couvercle en caoutchouc.
 5. Séchez tout excédent d'eau du réservoir, puis remettez le réservoir à sa place dans le socle jusqu'à ce qu'il s'enclenche.
- Pour le remplir à nouveau à tout moment pendant l'utilisation, éteignez l'appareil à vapeur en appuyant sur le bouton marche/arrêt jusqu'à ce que le voyant bleu s'éteigne, débranchez l'appareil de la prise et suivez la procédure ci-dessus.
 - Après le remplissage, laissez l'appareil chauffer à nouveau pendant 45 secondes, puis amorcez la pompe en maintenant l'interrupteur de vapeur enfoncé jusqu'à ce que de la vapeur soit générée.

UTILISATION

- Si l'étiquette indique « Ne pas repasser » ou affiche cette icône , fixez l'accessoire pour tissu délicat et assurez-vous de faire un test sur une zone discrète du vêtement avant de traiter tout le vêtement à la vapeur.
 - Si l'étiquette indique « Ne pas repasser à la vapeur » ou affiche cette icône , ne traitez pas le vêtement avec l'appareil à vapeur.
1. Suspendez le vêtement dans un endroit qui ne sera pas affecté ou endommagé par la chaleur et la vapeur, par exemple, sur un rideau de douche ou dans une porte ouverte.
 2. Fixez l'accessoire que vous souhaitez éventuellement utiliser.
 3. Branchez l'appareil à vapeur, puis appuyez sur le bouton marche/arrêt. Le voyant bleu du bouton marche/arrêt clignote lentement, indiquant que l'appareil à vapeur chauffe.
 4. Après environ 45 secondes, le voyant d'alimentation reste allumé, indiquant que l'appareil à vapeur est préchauffé.
 5. Amorcez la pompe à eau en maintenant l'interrupteur de vapeur enfoncé jusqu'à ce que de la vapeur soit générée.
 6. Pour générer de la vapeur, appuyez sur l'interrupteur de vapeur. Tant que l'interrupteur est maintenu enfoncé, l'appareil à vapeur émet de la vapeur. Lorsque l'interrupteur de vapeur est relâché, l'appareil cesse de générer de la vapeur.
- Pour générer un débit constant de vapeur sans appuyer sur l'interrupteur, appuyez sur l'interrupteur de vapeur, puis faites glisser le verrouillage de l'interrupteur de vapeur vers le bas. Vous pouvez alors relâcher la pression sur l'interrupteur de vapeur. Pour éteindre la vapeur, appuyez sur l'interrupteur, faites glisser le verrouillage de l'interrupteur de vapeur vers le haut, puis relâchez l'interrupteur.

- Maintenez le tissu tendu à l'aide de votre main libre. Traitez le vêtement à la vapeur avec des mouvements lents et descendants, en maintenant la tête de l'appareil à vapeur en contact avec le tissu.
- Lorsque vous avez terminé, appuyez sur le bouton de marche/arrêt et maintenez-le enfoncé jusqu'à ce que le voyant bleu s'éteigne (après environ 3 secondes) et débranchez l'appareil.
- Placez l'appareil à vapeur sur son socle et laissez-le refroidir complètement avant de le ranger. Pour éviter l'accumulation de minéraux, videz le réservoir après chaque utilisation.

Plaque chauffante en céramique

Votre appareil à vapeur est équipé d'une plaque chauffante en céramique qui permet de lisser les plis et les froissures sur les vêtements qui sont plus difficiles à atteindre avec la vapeur seule. La température de la plaque ne représente aucun risque pour tous les tissus pouvant être repassés.

Pour l'utiliser, tenez la plaque de l'appareil à vapeur directement contre le tissu. Ne fixez aucun des accessoires. Appliquez la vapeur sur le vêtement avec des mouvements lents et descendants, en veillant à ce que la tête de l'appareil à vapeur reste en contact avec le tissu.

Utilisation du diffuseur de parfum

L'accessoire pour diffuseur de parfum peut être utilisé pour imprégner votre linge de votre parfum favori.

- L'utilisation de parfums, d'huiles ou d'autres senteurs se fait à vos propres risques et nous n'assumons aucune responsabilité à cet égard. Veuillez à toujours lire les instructions, les avertissements ou les conseils concernant l'utilisation du parfum avant de l'utiliser avec votre appareil à vapeur. Utilisez toujours le diffuseur de parfum dans une pièce bien ventilée.
 - Retirez et remettez toujours en place l'accessoire pour diffuseur de parfum lorsque l'appareil à vapeur est froid et ne produit pas de vapeur.
 - Veillez à ne monter le diffuseur de parfum que lorsque vous utilisez l'accessoire pour tissu délicat. Retirez le coussinet de tissu si vous ne souhaitez pas imprégner de parfum le tissu auquel vous appliquez la vapeur.
- Retirez le diffuseur de parfum (Figure D).
 - Placez quelques gouttes de parfum sur le coussinet de tissu (Figure E). N'utilisez que le diffuseur de parfum. Ne placez pas de parfum directement sur l'accessoire pour tissu délicat et n'ajoutez jamais de parfum à l'eau du réservoir d'eau.
 - Remplacez le diffuseur de parfum sur l'accessoire pour tissu délicat.

Fonction d'arrêt automatique

Votre appareil à vapeur passe automatiquement en mode d'arrêt automatique après 15 minutes d'inactivité. Le voyant du bouton marche/arrêt clignote rapidement pour indiquer le passage à ce mode. Pour reprendre la production de vapeur, appuyez sur l'interrupteur de vapeur ou sur le bouton marche/arrêt et attendez que votre appareil à vapeur chauffe à nouveau complètement.

ENTRETIEN ET MAINTENANCE

- Vérifiez que l'appareil à vapeur est éteint, débranché et complètement refroidi.
- Essayez toutes les surfaces avec un chiffon propre et humide.
- Après le séchage complet de l'appareil à vapeur, remettez-le en marche et projetez légèrement de la vapeur sur un vieux chiffon. Cela favorisera l'élimination de tous résidus accumulés dans les orifices de vapeur.
- Pour éviter l'accumulation de minéraux, videz le réservoir après chaque utilisation.

Nettoyage des accessoires

- Accessoire anti-peluche : Essayez avec un chiffon humide pour nettoyer l'accessoire.
- Accessoire pour tissu délicat : Lavez à l'eau froide, en ajoutant de petites quantités d'un nettoyant doux si nécessaire. Le tissu ne peut pas être enlevé.
- Accessoire pour tapisserie : Le tissu peut être enlevé et lavé à la main avec de l'eau froide et un nettoyant doux.
- Diffuseur de parfum : Retirez le diffuseur de parfum et ouvrez-le (Figure F). Retirez le coussinet en tissu et lavez-le à l'eau courante avec un peu de détergent.

DÉPANNAGE

Problème	Cause possible	Solution
L'appareil à vapeur est branché mais ne chauffe pas.	La fonction d'arrêt automatique s'est activée.	Appuyez sur l'interrupteur de vapeur ou appuyez sur le bouton marche/arrêt pour activer l'appareil à vapeur.
Il n'y a pas assez de vapeur ou la vapeur ne sort pas de l'appareil à vapeur.	L'appareil à vapeur n'a pas atteint la température maximale.	Veillez toujours à préchauffer l'appareil à vapeur pendant au moins 45 secondes ou jusqu'à ce que le voyant du bouton marche/arrêt cesse de clignoter.
	Il n'y a pas suffisamment d'eau dans le réservoir d'eau.	Remplissez le réservoir d'eau.
	La pompe à eau n'a pas été amorcée.	Après le préchauffage, veillez à amorcer la pompe à eau dans tous les cas en maintenant l'interrupteur de vapeur enfoncé jusqu'à ce que de la vapeur soit générée.
De l'eau décolorée s'écoule par les trous et tache le tissu.	Des résidus se sont accumulés dans le réservoir d'eau.	Videz le réservoir d'eau après chaque utilisation. Utilisez exclusivement de l'eau distillée, filtrée ou purifiée.
	Des additifs parfumés ou aromatisés ont été utilisés.	N'utilisez en aucun cas des additifs parfumés ou aromatisés.
L'appareil à vapeur fuit ou crachote.	L'appareil à vapeur n'est pas assez chaud.	Laissez chauffer l'appareil à vapeur pendant environ 45 secondes.
	Le niveau du réservoir d'eau est bas.	Remplissez le réservoir d'eau.



RECYCLAGE



Afin d'éviter les problèmes occasionnés à l'environnement et à la santé par des substances dangereuses, les appareils et les batteries rechargeables et non rechargeables présentant l'un de ces symboles ne doivent pas être éliminés avec les déchets municipaux non triés. Éliminez dans tous les cas les produits électriques et électroniques et, le cas échéant, les batteries rechargeables et non rechargeables, dans un centre officiel et approprié de collecte/recyclage.

Lees de instructies, bewaar ze goed en geef ze met het apparaat mee wanneer u deze aan een derde geeft. Verwijder alle verpakkingsmaterialen voor gebruik.

BELANGRIJKE VEILIGHEIDSMATREGELEN

Volg de gebruikelijke veiligheidsmaatregelen, zoals:

Dit toestel kan gebruikt worden door kinderen van 8 jaar en ouder en personen met verminderde lichamelijke, zintuiglijke en verstandelijke vaardigheden of die onvoldoende ervaring of kennis hebben, indien zij onder toezicht staan of goed geïnformeerd zijn en zij de risico's begrijpen.

Kinderen mogen niet met het toestel spelen.

Schoonmaak en gebruikersonderhoud mag niet door kinderen uitgevoerd worden, tenzij ze ouder dan 8 zijn en onder toezicht staan.

Het apparaat dient steeds buiten het bereik van kinderen gebruikt en opgeborgen worden.

Tussen gebruik moet de stomer rusten op een stabiel, vlak, hittebestendig oppervlak.

Laat het apparaat niet onbeheerd achter terwijl het is aangesloten of wanneer het tussen gebruikstoepassingen rust.

Haal de stekker uit het stopcontact wanneer u het apparaat vult, voor het reinigen en na gebruik.

Gebruik het apparaat niet als het gevallen is, beschadigd, slecht functioneert of lekt.

Indien het snoer beschadigd is, moet het door de fabrikant, een technicus of een ander deskundig persoon vervangen worden om eventuele risico's te vermijden.

 **Het oppervlak van het toestel zal heet worden – niet aanraken.**

-  Gebruik het apparaat niet in de buurt van badkuipen, douches, wastafels of andere reservoirs die water of andere vloeistoffen bevatten.
- Gebruik nooit iets anders dan water om het apparaat te vullen of te reinigen.
- Stoom nooit kleding die wordt gedragen.
- Richt stoom nooit op mensen, dieren of planten. Stoom is heet en kan bij onvoorzichtig gebruik brandwonden veroorzaken.
- Houd de stoomkop nooit in ruststand naar beneden, omdat hierdoor heet water kan ontsnappen en mogelijk letsels kan veroorzaken.
- Zorg dat het apparaat is uitgeschakeld voordat u de hulpstukken monteert of verwijdert.
- Gebruik het apparaat niet voor andere doeleinden dan degene die in deze gebruiksaanwijzing worden beschreven.

UITSLUITEND VOOR HUISHOUDELIJK GEBRUIK

ONDERDELEN

1. Keramische verwarmde plaat
2. Stoomtrekkervergrendeling
3. Stoomtrekker
4. Handvat
5. Waterreservoir
6. Aan-uitknop
7. Hulpstuk voor linnen
8. Hulpstuk voor delicate stoffen
9. Hulpstuk voor bekleding
10. Hulpstuk geurdiffuser

VOOR HET EERSTE GEBRUIK



- Verwijder alle labels, stickers en verpakkingsmateriaal van het strijkijzer en de zoolplaat.

BELANGRIJKE OPMERKING

- Voor de beste prestaties raden we aan om gedestilleerd, gezuiverd of gefilterd water in uw stomer te gebruiken. Kraanwater bevat mineralen die zich na verloop in uw stomer kunnen opbouwen, de efficiëntie ervan kunnen verminderen of zelfs schade kunnen veroorzaken.
- Gebruik nooit parfums, oliën of andere additieven.
- Controleer altijd het wasetiket van het kledingstuk voordat u gaat stomen en test de stoffen altijd op kleurvastheid op een onopvallende plaats. Stomers worden niet aanbevolen voor gebruik op leer, suède, vinyl, plastic of andere materialen die gevoelig zijn voor stoom.
- Tijdens het gebruik zullen de stomer en hulpstukken HEET worden. Probeer nooit de hulpstukken te monteren of verwijderen terwijl deze nog warm zijn.
- Na het voorverwarmen, moet de waterpomp primen door de stoomtrekker vast te houden totdat er stoom ontstaat.
- Het is normaal om de waterpomp in het apparaat te voelen of horen. Deze kan luider worden als het waterniveau in de tank te laag is. Controleer en vul het reservoir bij als dat nodig is.
- Tijdens gebruik kunnen kleine hoeveelheden druppels ontstaan. Als het teveel is, heeft uw stomer tijd nodig om weer op volle temperatuur te komen. Laat de stomer een minuutje opwarmen.
- Het dragen van kleding direct na het strijken of stomen kan kreuken veroorzaken. Laat de kleding altijd ongeveer 5 minuten afkoelen voordat u deze draagt.

HULPSTUKKEN

Uw stomer heeft drie hulpstukken:

Hulpstuk voor linnen	Gebruik op kleding met het label  die het gebruik van stoom toelaten. Tip: De pad op het hulpstuk helpt pluisjes, haar en dierenvacht te verwijderen.
Hulpstuk voor delicate stoffen met geurdiffuser	Gebruik op kleding met het label  die het gebruik van stoom toelaten. Tip: Voor items met drukwerk/verfraaiing, het kledingstuk binnenstebuiten keren om schade aan gevoelige gebieden te voorkomen. Gebruik de geurdiffuser om uw favoriete geuren op uw stoffen te verstuiven.
Hulpstuk voor bekleding	Gebruik om beddengoed, matrassen, gordijnen, knuffels, meubels en harde oppervlakken (zoals werkbladen of bureaus die niet warmtegevoelig zijn) te ontsmetten en op te frissen. Test altijd op kleurvastheid en warmtegevoeligheid op een onopvallende plek.



Monteren/verwijderen (Afb. A)

1. Zorg ervoor dat de stomer en het hulpstuk koel zijn.
2. Haak de bovenkant van het hulpstuk aan de bovenste rand van de stomer. Klik de onderrand op zijn plaats. Zorg ervoor dat het volledig is aangebracht en niet los zit, anders kan het tijdens het gebruik losraken.
3. Klik de onderrand op zijn plaats.
4. Verwijder het hulpstuk met behulp van het lipje. Bij het verwijderen van het hulpstuk moet u voorzichtig zijn met condensatie die zich tijdens het gebruik kan hebben opgehoopt.

VULLEN

1. Plaats de stomer op zijn basis op een stabiel oppervlak.
 2. Trek het verwijderbare waterreservoir naar buiten (Afb. B)
 3. Open voorzichtig de rubberen afdekking aan de bovenzijde van het reservoir.
 4. Vul totdat het water de markering " MAX " aan de zijkant van het waterreservoir bereikt (Afb. C). Doe niet te vol. Sluit de rubberen afdekking goed.
 5. Droog overtollig water van het reservoir af en plaats het terug in de basis totdat het vastklikt.
- Als u het apparaat tijdens het gebruik wilt bijvullen, schakelt u de stomer uit door op de aan-uitknop te drukken totdat het blauwe lampje dooft, de stekker uit het stopcontact te halen en de bovenstaande procedure te volgen.
 - Laat na het bijvullen de stomer 45 seconden opwarmen en prime dan de pomp door de stoomtrekker vast te houden tot er stoom ontstaat.

GEBRUIK

- Als het label zegt: "niet strijken" of dit pictogram  laat zien, monteer dan het hulpstuk voor delicate stoffen en test op een onopvallende plaats voordat u het volledige kledingstuk stoomt.
 - Als op het etiket "niet stomen" staat of dit pictogram  wordt weergegeven, mag het kledingstuk niet worden gestoomd.
1. Hang het kledingstuk op in een ruimte die niet wordt aangetast of beschadigd door hitte en stoom, zoals op een douchegordijnrail of in een open deuropening.
 2. Monteer elk hulpstuk dat u wilt gebruiken.
 3. Sluit de stomer aan en druk op de aan-uitknop. Het blauwe aan-uitlampje knippert langzaam, wat aangeeft dat de stomer aan het opwarmen is.
 4. Na ongeveer 45 seconden blijft het aan-uitlampje branden om aan te geven dat de stomer is voorverwarmd.
 5. Prime de waterpomp door de stoomtrekker vast te houden totdat er stoom ontstaat.
 6. Druk op de stoomtrekker om stoom te genereren. Zolang de trekker wordt vastgehouden, zal er stoom uit de stomer komen. Wanneer de trekker wordt losgelaten, stopt de stoom.
- Om een constante stroomstroom te genereren zonder de trekker vast te houden, drukt u op de stoomtrekker en schuift u de stoomtrekkervergrendeling naar beneden. U kunt dan de druk op de stoomtrekker lossen. Om de stoom uit te zetten, drukt u op de trekker, schuift u de stoomtrekkervergrendeling naar boven en laat u de trekker los.
7. Met uw vrije hand houdt u de stof strak. Stoom het kledingstuk met langzame, neerwaartse bewegingen, waarbij de kop van de stomer in contact blijft met de stof.
 8. Wanneer u klaar bent, houdt u de aan-uitknop ingedrukt totdat het blauwe lampje uitgaat (ongeveer 3 seconden) en haalt u de stekker uit het stopcontact.
 9. Zet de stomer op zijn basis en laat hem volledig afkoelen voordat u hem opbergt. Om mineraalopbouw te voorkomen, moet u het reservoir na elk gebruik legen.

Keramische verwarmde plaat

Uw stomer is voorzien een verwarmde keramische plaat die kreukels en vouwen helpt gladstrijken op kledingstukken die moeilijker te bereiken zijn met alleen stoom. De temperatuur van de plaat is veilig voor alle strijkbare stoffen.

Voor gebruik, houd de plaat van de stomer rechtstreeks tegen de stof. Bevestig geen hulpstukken. Stoom het kledingstuk met langzame, neerwaartse bewegingen, waarbij de kop van de stomer in contact blijft met de stof.

10.

De geurdiffuser gebruiken

Het geurdiffuser kan worden gebruikt om uw favoriete geuren op uw stoffen te verstuiven.

- Het gebruik van geuren, oliën of andere geuren is op eigen risico en wij aanvaarden geen aansprakelijkheid. Lees altijd alle instructies, waarschuwingen of adviezen met betrekking tot het gebruik van de geur voordat u deze met uw stomer gebruikt. Gebruik de geurdiffuser altijd in een goed geventileerde ruimte.
 - Verwijder en plaats het hulpstuk wanneer de stomer koud is en geen stoom produceert.
 - Zorg ervoor dat de geurdiffuser altijd is aangebracht wanneer u het hulpstuk voor delicate stoffen gebruikt. Verwijder het stoffen kussen als u geen geur wilt verstuiven op de stof die wordt gestoomd.
1. Verwijder de geurdiffuser (Afb. D).
 2. Doe een paar druppels geur op het stoffen kussen (Afb. E). Gebruik alleen de geurdiffuser. Doe geen geur rechtstreeks op het hulpstuk voor delicate stoffen en voeg nooit geur toe aan het water in het waterreservoir.
 3. Plaats de geurdiffuser terug op het hulpstuk voor delicate stoffen.



Automatische uitschakeling

Uw stomer zal na 15 minuten inactiviteit automatisch overschakelen naar de automatische uitschakelmodus. Het aan-uitlampje knippert snel om dit aan te geven. Om het stomen te hervatten, drukt u op de stoomtrekker of de aan-uitknop en wacht u totdat uw stomer volledig is opgewarmd.

ZORG EN ONDERHOUD

1. Zorg ervoor dat de stomer uit is, niet is aangesloten en volledig is afgekoeld.
2. Veeg alle oppervlakken schoon met een vochtige doek.
3. Nadat de stomer droog is, zet u hem weer aan en laat u hem zachtjes over een oude doek stomen. Dit helpt bij het verwijderen van eventuele resten die achterblijven in de stoomgaten.
4. Om mineraalopbouw te voorkomen, moet u het reservoir na elk gebruik legen.

Hulpstukken schoonmaken

- Hulpstuk voor linnen: Schoon vegen met een vochtige doek.
- Hulpstuk voor delicate stoffen: Wasen met koud water en een kleine hoeveelheid reinigingsmiddel. De stof kan niet worden verwijderd.
- Hulpstuk voor bekleding: De stof kan worden verwijderd en met de hand worden gewassen met koud water en een zachte reiniger.
- Geurdiffuser: Verwijder de geurdiffuser en open deze (Afb. F). Verwijder het stoffen kussen en was het onder stromend water met een beetje wasmiddel.

PROBLEEMOPLOSSING

Probleem	Mogelijke oorzaak	Oplossing
De stomer is aangesloten maar warmt niet op.	De automatische uitschakeling is geactiveerd.	Druk op de stoomtrekker of druk op de aan-uitknop om de stomer te activeren.

Probleem	Mogelijke oorzaak	Oplossing
Er komt niet genoeg stoom of geen stoom uit de stomer.	De stomer is niet op volle temperatuur verwarmd.	Laat de stomer altijd minimaal 45 seconden voorverwarmen, of totdat het aan-uitlampje niet meer knippert.
	Er zit onvoldoende water in het reservoir.	Vul het waterreservoir.
	De waterpomp is niet geprimed.	Na het voorverwarmen, moet de waterpomp altijd worden geprimed door de stoomtrekker vast te houden totdat er stoom ontstaat.
Verkleurd water komt door de gaten en bevlekt de stof.	Residu heeft zich in het waterreservoir opgebouwd.	Leeg het waterreservoir na gebruik. Gebruik alleen gedestilleerd, gefilterd of gezuiverd water.
	Parfums of geurige additieven werden gebruikt.	Gebruik nooit parfums of geurige additieven.
Stomer lekt of spuugt.	Stomer is niet warm genoeg.	Laat de stomer ongeveer 45 seconden verwarmen.
	Waterreservoir bijna leeg.	Vul het waterreservoir.

RECYCLING



Om milieu- en gezondheidsproblemen door gevaarlijke stoffen te vermijden, mogen apparaten en oplaadbare en niet oplaadbare batterijen met een van deze symbolen niet samen met het huishoudelijk afval worden verwijderd. Breng elektrische en elektronische producten en, indien van toepassing, oplaadbare en niet-oplaadbare batterijen, altijd naar een officieel recycling-/inzamelpunt.

Leggere le istruzioni e conservarle al sicuro. In caso di cessione dell'apparecchio ad altre persone, consegnare anche le istruzioni. Rimuovere tutto l'imballaggio prima dell'uso.

NORME DI SICUREZZA IMPORTANTI

Osservare le precauzioni fondamentali di sicurezza e in particolare quanto segue:

L'apparecchio può essere utilizzato solo da bambini di età uguale o superiore agli otto anni o da persone con ridotte capacità fisiche, sensoriali o mentali che abbiano ricevuto istruzioni appropriate e che abbiano compreso i possibili rischi. I bambini non devono giocare con l'apparecchio. L'uso, la pulizia o la manutenzione dell'apparecchio può essere effettuata solo da bambini di età superiore agli otto anni e sotto la supervisione di un adulto.

Utilizzare e riporre l'apparecchio lontano dalla portata dei bambini.

Fra un utilizzo e l'altro, il vaporizzatore deve rimanere su una superficie stabile, a livello e resistente al calore.

Non lasciare l'apparecchio incustodito mentre è collegato alla presa di corrente, o mentre è in riposo fra un utilizzo e l'altro.

Disconnettere l'apparecchio prima di riempirlo, prima della pulizia e dopo l'uso.

Non utilizzare l'apparecchio se è caduto o è danneggiato o in caso di malfunzionamento o di perdite.

Se il cavo è danneggiato, farlo cambiare dal fabbricante, da un rivenditore autorizzato o da personale similmente qualificato, per evitare pericoli.

⚠ Le superfici dell'apparecchio diventeranno calde – non toccare.

- ⊘ Gebruik het apparaat niet in de buurt van badkuipen, douches, wastafels of andere reservoirs die water of andere vloeistoffen bevatten.
- Utilizzare solo acqua per riempire o pulire l'apparecchio.
- Non vaporizzare vestiti che state indossando.
- Non dirigere il vapore direttamente verso persone, animali o piante. Il vapore è caldo e può causare serie ustioni e scottature se utilizzato con incuria.
- Non tenere la testa vapore rivolta verso il basso a riposo, o inclinata verso la parte posteriore in quanto ciò può fare scaricare l'acqua calda e causare possibili danni.
- Assicurarsi che l'apparecchio sia spento e che si sia raffreddato prima di montare o smontare gli accessori.
- Non usare l'apparecchio per altri scopi se non quelli per i quali è stato progettato, di seguito descritti in questo manuale di istruzioni.

SOLO PER USO DOMESTICO



PARTI

- | | |
|--|-------------------------------------|
| 1. Piastra scaldante in ceramica | 6. Pulsante di accensione |
| 2. Blocco pulsante di emissione vapore | 7. Accessorio per pelucchi |
| 3. Pulsante di emissione vapore | 8. Accessorio per tessuti delicati |
| 4. Manico | 9. Accessorio per tappezzeria |
| 5. Serbatoio dell'acqua | 10. Accessorio per diffondere aromi |

PRIMA DI UTILIZZARE L'APPARECCHIO PER LA PRIMA VOLTA



- Rimuovere tutte le eventuali etichette, gli adesivi o parti d'imbballaggio dal ferro e dalla piastra.

NOTA IMPORTANTE

- Per avere prestazioni migliori, consigliamo di utilizzare acqua distillata, purificata o filtrata nel vaporizzatore. L'acqua del rubinetto contiene minerali che, nel tempo, possono accumularsi all'interno del vaporizzatore e ridurre la sua efficienza o persino causare danni.
- Non utilizzare profumi, olii o altri additivi.
- Controllare l'etichetta riportata sull'indumento prima di vaporizzare, e provare sui tessuti la resistenza dei colori in una zona nascosta. Si consiglia di non utilizzare i vaporizzatori su pelle, pelle scamosciata, vinile, plastica, o altri materiali sensibili al vapore.
- Durante l'uso, il vaporizzatore e gli accessori diventeranno CALDI. Non provare a montare o smontare gli accessori mentre sono ancora caldi.
- Dopo aver pre-riscaldato, caricare la pompa dell'acqua mediante il pulsante di emissione vapore fino a quando si forma il vapore.
- È normale avvertire o sentire la pompa dell'acqua all'interno del dispositivo. Il rumore può aumentare quando il livello dell'acqua nel serbatoio è basso. Controllare e riempire il serbatoio quando necessario.
- Durante l'uso potrebbero cadere piccole gocce. Se il gocciolamento è eccessivo, il vaporizzatore ha bisogno di tempo per tornare alla piena temperatura. Attendere solo un minuto per riscaldare il vaporizzatore.
- Indossando gli abiti immediatamente dopo la stiratura o la vaporizzazione si possono formare grinze. Lasciare raffreddare i vestiti per circa 5 minuti prima di indossarli.

ACCESSORI

Il vaporizzatore ha tre accessori:

Accessorio per pelucchi	Utilizzare su indumenti etichettati con  che permettono l'uso del vapore. Suggerimento: Il cuscinetto sull'accessorio aiuta a rimuovere pelucchi, peli, capelli e peli di animali.
Accessorio per tessuti delicati con diffusore di aromi	Utilizzare su indumenti etichettati con  che permettono l'uso del vapore. Suggerimento: Per gli articoli con stampe/decori, mettere l'indumento dal rovescio per evitare di danneggiare le parti delicate. Usare il diffusore di aromi per infondere i propri profumi preferiti sui tessuti.
Accessorio per tappezzeria	Utilizzare per sterilizzare e rinfrescare lenzuola, materassi, tende, giocattoli di peluche, mobili e superfici dure (come piani di lavoro o scrivanie che non siano sensibili al calore). Testare sempre la resistenza dei colori e la sensibilità al calore in una zona nascosta.



Montaggio/Smontaggio (Fig. A)

1. Assicurarsi che il vaporizzatore e gli accessori si siano raffreddati.
2. Agganciare la parte superiore dell'accessorio sopra il bordo superiore del vaporizzatore. Fare scattare il bordo inferiore al suo posto. Assicurarsi che sia ben inserito e non sganciato altrimenti potrebbe staccarsi durante l'uso.
3. Fare scattare il bordo inferiore al suo posto.
4. Rimuovere l'accessorio mediante l'aletta. Nel rimuovere l'accessorio, fare attenzione alla condensa che può formarsi durante l'uso.

RIEMPIMENTO

1. Posizionare il vaporizzatore sulla sua base su una superficie stabile.
2. Staccare il serbatoio dell'acqua rimovibile (Fig. B)
3. Aprire delicatamente il coperchio in gomma nella parte superiore del serbatoio.
4. Riempirlo fino a quando l'acqua raggiunge il livello "MAX" indicato nella parte laterale del serbatoio dell'acqua (Fig. C). Non riempire troppo. Chiudere bene il coperchio in gomma.
5. Asciugare ogni eccesso di acqua dal serbatoio, quindi rimontarlo sulla base fino a sentire lo scatto.
- Per riempire in qualsiasi momento durante l'uso, spegnere il vaporizzatore premendo il pulsante di accensione fino a quando la spia luminosa blu si spegne, disconnettere dalla presa e seguire la procedura sopra riportata.
- Dopo il riempimento, lasciare riscaldare per 45 secondi e poi caricare la pompa tenendo premuto il pulsante di emissione vapore fino a quando si forma il vapore.

COME UTILIZZARE

- Se l'etichetta dice "non stirare" o mostra l'icona , montare l'accessorio per capi delicati e testare su una zona nascosta prima di vaporizzare sull'intero indumento
 - Se l'etichetta dice "non vaporizzare" o mostra l'icona , non vaporizzare l'indumento.
1. Appendere l'indumento in una zona dove non può essere raggiunto da calore e vapore, come sopra la riloga di una tenda da doccia o in un vano della porta aperto.
 2. Montare l'accessorio desiderato.
 3. Collegare il vaporizzatore alla presa di corrente, poi premere il pulsante di accensione. La spia blu del pulsante di accensione lampeggerà lentamente, indicando che il vaporizzatore si sta scaldando.
 4. Dopo circa 45 secondi la spia di accensione diventerà fissa, indicando che il vaporizzatore si è preriscaldato.
 5. Caricare la pompa dell'acqua tenendo premuto il pulsante di emissione vapore fino a quando si forma il vapore.
 6. Per generare il vapore, premere il pulsante di emissione vapore. Mentre si tiene premuto il pulsante di emissione vapore, uscirà vapore dal vaporizzatore. Quando il pulsante di emissione vapore sarà rilasciato, il vapore si fermerà.
 - Per generare un flusso costante di vapore senza tenere premuto il pulsante di emissione vapore, premere quest'ultimo e poi fare scivolare il blocco di emissione vapore verso il basso. A questo punto è possibile rilasciare il pulsante di emissione vapore. Per spegnere il vaporizzatore, premere il pulsante di emissione vapore, fare scivolare il blocco di emissione vapore verso il basso, quindi rilasciare il pulsante di emissione vapore.
 7. Con la mano libera tenere il tessuto in tensione. Vaporizzare l'indumento con movimenti lenti, verso il basso, mantenendo la testa del vaporizzatore in contatto con il tessuto.
 8. Appena terminato, premere e tenere premuto il pulsante di accensione fino a quando la spia blu si spegne (circa 3 secondi) e disconnettere.
 9. Posizionare il vaporizzatore sulla sua base e lasciare che si raffreddi completamente prima di conservarlo. Per evitare il deposito di minerali, svuotare il serbatoio dopo ogni uso.



Piastra scaldante in ceramica

Il vaporizzatore è dotato di una piastra scaldante in ceramica che aiuta ad eliminare le grinze e le pieghe dagli indumenti che sono più difficili da raggiungere solo con il vapore. La temperatura della piastra è ottimale per tutti i tessuti stirabili.

Per utilizzare, tenere la piastra del vaporizzatore direttamente sul tessuto. Non montare altri accessori. Vaporizzare l'indumento con colpi lenti, verso il basso, mantenendo la testa del vaporizzatore in contatto con il tessuto.

Usare il diffusore di aromi

L'accessorio per diffondere aromi può essere utilizzato per infondere i propri profumi preferiti sui tessuti.

- L'utilizzo di profumi, oli o altre fragranze è a proprio rischio e pericolo e non ci assumiamo alcuna responsabilità. Leggere sempre le istruzioni, le avvertenze o i consigli riguardanti l'uso delle fragranze prima di usarle nel proprio vaporizzatore. Usare sempre il diffusore di aromi in una camera ben ventilata.
 - Rimuovere e riposizionare l'accessorio per diffondere aromi quando il vaporizzatore è freddo e non produce vapore.
 - Collocare sempre il diffusore di aromi quando si usa l'accessorio per tessuti delicati. Rimuovere il cuscinetto in tessuto se non si vuole infondere un profumo sul tessuto mentre è vaporizzato.
1. Rimuovere il diffusore di aromi (Fig. D).
 2. Collocare poche gocce di profumo sul cuscinetto in tessuto (Fig. E). Usare soltanto il diffusore di aromi. Non collocare la fragranza direttamente sull'accessorio per tessuti delicati e non aggiungere mai profumi all'acqua del serbatoio dell'acqua.
 3. Riposizionare il diffusore di aromi nell'accessorio per tessuti delicati.

Autospegnimento

Il vaporizzatore andrà automaticamente in modalità autospegnimento dopo essere rimasto inattivo per 15 minuti. La spia del pulsante di accensione lampeggerà rapidamente per indicare ciò. Per riprendere a vaporizzare, premere il pulsante di emissione vapore o quello di accensione e attendere che il vaporizzatore si riscaldi completamente.

CURA E MANUTENZIONE

1. Assicurarsi che il vaporizzatore sia spento, disconnesso e completamente raffreddato.
2. Pulire tutte le superfici con un panno umido pulito.
3. Dopo aver completamente asciugato il vaporizzatore, riaccenderlo e vaporizzare leggermente su un vecchio panno. Ciò contribuirà a rimuovere qualsiasi residuo rimasto nei fori di uscita del vapore.
4. Per evitare il deposito di minerali, svuotare il serbatoio dopo ogni uso.

Accessori per la pulizia

- Accessorio per pelucchi: Passare con un panno umido per pulire.
- Accessorio per tessuti delicati: Lavare con acqua fredda e con piccole quantità di detersivo delicato se necessario. Il tessuto non può essere rimosso.
- Accessorio per tappezzeria: Il tessuto può essere rimosso e lavato a mano con acqua fredda e un detersivo delicato.
- Diffusore di aromi: Rimuovere il diffusore di aromi e aprirlo (Fig. F). Rimuovere il cuscinetto in tessuto e lavarlo sotto l'acqua corrente con un po' di detersivo.

RISOLUZIONE PROBLEMI

Problema	Possibile causa	Soluzione
Il vaporizzatore è collegato alla presa di corrente ma non si scalda.	Si è attivato l'autospegnimento.	Premere il pulsante di emissione vapore o quello di accensione per attivare il vaporizzatore.
Dal vaporizzatore non fuoriesce vapore o non ne esce abbastanza.	Il vaporizzatore non ha raggiunto la piena temperatura.	Lasciare preriscaldare il vaporizzatore per almeno 45 secondi, o fino a quando la spia di accensione smetterà di lampeggiare.
	Non c'è abbastanza acqua nel serbatoio dell'acqua.	Riempire il serbatoio dell'acqua.
	La pompa dell'acqua non è stata caricata.	Dopo aver pre-riscaldato, caricare la pompa dell'acqua tenendo premuto il pulsante di emissione vapore fino a quando si forma il vapore.
Dai fori fuoriesce acqua colorata che macchia il tessuto.	Si è accumulato del residuo nel serbatoio dell'acqua.	Svuotare il serbatoio dell'acqua dopo ogni uso. Utilizzare solo acqua distillata, filtrata o purificata.
	Sono stati utilizzati additivi profumati o essenze.	Non utilizzare additivi profumati o essenze.
Il vaporizzatore perde o sputa acqua.	Il vaporizzatore non è abbastanza caldo.	Lasciare che il vaporizzatore si riscaldi per circa 45 secondi.
	Il serbatoio dell'acqua sta funzionando lentamente.	Riempire il serbatoio dell'acqua.



RICICLO



Per evitare problemi di salute ed ambientali dovuti a sostanze pericolose, gli apparecchi e le batterie ricaricabili e non ricaricabili contrassegnati con uno di questi simboli non devono essere smaltiti con i rifiuti urbani indifferenziati. Smaltire i prodotti elettrici ed elettronici e, quando possibile, le batterie ricaricabili e non ricaricabili, in un punto di raccolta autorizzato per il riciclo/la raccolta.

Lea las instrucciones, guárdelas en un lugar seguro y, en caso de dar el aparato a otra persona, entrégueselas también.

MEDIDAS DE SEGURIDAD IMPORTANTES

Siga las precauciones básicas de seguridad, incluyendo:

Este aparato puede ser utilizado por niños mayores de 8 años y por personas con discapacidad física, mental o sensorial o sin experiencia en su manejo, siempre que sean supervisadas o guiadas por otra persona y comprendan los posibles riesgos. Los niños no deben jugar con el aparato. Los niños solo deben realizar tareas de limpieza y mantenimiento si son mayores de 8 años y están supervisados por un adulto. Use y guarde el aparato fuera del alcance de los niños menores de 8 años.

Entre usos, coloque el aparato en una superficie estable, plana y resistente al calor.

No deje el aparato sin supervisión mientras esté enchufado o entre usos. Desenchufe el aparato antes de llenarlo, antes de limpiarlo y después de usarlo.

No haga funcionar el aparato si se ha caído o dañado o gotea y no funciona correctamente.

Si el cable está dañado, devuelva la plancha para evitar cualquier riesgo.

 Las superficies del aparato se calentarán durante el uso.

- ⊗ No utilice el aparato cerca de bañeras, duchas, lavabos u otros recipientes que contengan agua.
- El aparato debe llenarse y limpiarse solo con agua.
- No vaporice ropa mientras la lleva puesta.
- No dirija el vapor directamente hacia personas, animales o plantas. La elevada temperatura del vapor puede escaldar y provocar quemaduras graves si se utiliza sin precaución.
- No incline el aparato hacia atrás ni lo sujete con el cabezal apuntando hacia abajo cuando esté en reposo. Estas posiciones podrían liberar agua caliente, que podría provocar heridas.
- Asegúrese de que el aparato está apagado y se ha enfriado antes de colocar o extraer cabezales.
- No use el aparato para ningún fin distinto a los descritos en estas instrucciones.

SOLO PARA USO DOMÉSTICO

PARTES

- | | |
|------------------------------------|---|
| 1. Placa termostática de cerámica | 6. Botón de encendido |
| 2. Bloqueo del disparador de vapor | 7. Cabezal para pelusa |
| 3. Disparador de vapor | 8. Cabezal para prendas delicadas |
| 4. Mango | 9. Cabezal para tapicería |
| 5. Depósito de agua | 10. Accesorio para la difusión de aromas. |

ANTES DE USAR POR PRIMERA VEZ

- Retire todas las etiquetas, pegatinas o embalaje de la plancha y de la suela.



NOTA IMPORTANTE

- Para garantizar un buen funcionamiento del aparato, recomendamos que utilice agua destilada, filtrada o depurada. El agua del grifo contiene minerales que con el tiempo pueden formar sedimentos en el aparato y reducir su eficacia o incluso dañarlo.
- No utilice perfumes, aceites ni otras esencias.
- Lea las etiquetas de las prendas antes de vaporizarlas. Pruebe el aparato en partes poco visibles de las prendas para comprobar si destiñen. No se recomienda utilizar vaporizadores en cuero, ante, vinilo, plástico u otros materiales sensibles al calor.
- Durante su utilización, el aparato y los cabezales SE CALENTARÁN. No intente colocar o extraer cabezales mientras estén calientes.
- Después de precalentar el aparato, purgue la bomba de agua pulsando el disparador de vapor hasta que aparezca vapor.
- Es normal sentir u oír la bomba de agua dentro del aparato. Hará más ruido a medida que vaya bajando el nivel de agua en el depósito. Compruebe el nivel del depósito y rellénelo cuando sea necesario.
- El aparato puede gotear durante el uso. Un goteo excesivo es señal de que el aparato necesita tiempo para recuperar la temperatura necesaria. Espere un minuto hasta que el aparato vuelva a calentarse.
- Ponerse una prenda justo después de plancharla o vaporizarla puede hacer que aparezcan arrugas. Espere 5 minutos a que la ropa se enfríe antes de ponérsela.



CABEZALES

El aparato tiene tres cabezales:

Cabezal para pelusa	Utilícelo en prendas cuyas etiquetas contengan los iconos   que permiten el uso de vapor. Truco: la almohadilla del cabezal ayuda a eliminar pelusa, pelo y pelo de animales.
Accesorio para prendas delicadas con difusor de aromas.	Utilícelo en prendas cuyas etiquetas contengan los iconos  que permiten el uso de vapor. Truco: si las prendas son estampadas o llevan adornos, vaporícelas del revés para evitar dañar las zonas delicadas. Utilice el difusor de aromas para impregnar sus prendas con sus perfumes preferidos.
Cabezal para tapicería	Utilícelo para desinfectar y airear ropa de cama, colchones, peluches, muebles y superficies rígidas (como encimeras o escritorios resistentes al calor). Compruebe si las prendas destiñen o su resistencia al calor en partes poco visibles.



Colocación/Extracción (Fig. A)

1. Asegúrese de que tanto el aparato como el cabezal están fríos.
2. Enganche la parte superior del cabezal en la parte superior del aparato. Presione la parte inferior del cabezal hasta que encaje con un clic. Asegúrese de que esté totalmente encajado y no quede suelto ya que puede desprenderse durante su uso.
3. Presione la parte inferior del cabezal hasta que encaje con un clic.
4. Desprenda el cabezal levantando la pestaña. Al extraer el cabezal, tenga cuidado con el agua que puede haberse condensado durante la utilización.

LLENADO

1. Coloque el aparato en su base sobre una superficie estable.
 2. Retire el depósito de agua extraíble (Fig. B)
 3. Abra cuidadosamente la tapa de goma situada en la parte superior del depósito.
 4. Llene el depósito de agua hasta la marca "MAX" situada en el lateral del depósito (Fig. C). No sobrepase esa marca. Cierre y ajuste bien la tapa de goma.
 5. Seque la parte exterior del depósito y vuelva a colocarlo en la base encajándolo con un clic.
- Para rellenar el depósito durante la utilización, apague el aparato manteniendo pulsado el botón de encendido hasta que el piloto azul se apague, desenchufe el aparato y repita el procedimiento descrito.
 - Después de rellenar el depósito, espere 45 segundos para que el aparato vuelva a calentarse y luego purgue la bomba manteniendo pulsado el disparador de vapor hasta que aparezca vapor.

UTILIZACIÓN

- Si la etiqueta de la prenda contiene la mención "no planchar" o este icono , coloque el cabezal para prendas delicadas y pruebe el aparato en una parte poco visible de la prenda antes de vaporizarla en su totalidad.
 - Si la etiqueta de la prenda contiene la mención "no vaporizar" o este icono , no vaporice la prenda.
1. Cuelgue la prenda en una zona que no se vea afectada o dañada por el calor y el vapor, como la barra de una cortina de ducha o en la parte superior de una puerta.
 2. Coloque el cabezal que vaya a utilizar.
 3. Enchufe el aparato y pulse el botón de encendido. El piloto azul del botón de encendido parpadeará despacio para indicar que el aparato se está calentando.
 4. Transcurridos 45 segundos, el piloto permanecerá encendido para indicar que el aparato ya está caliente.
 5. Purgue la bomba manteniendo pulsado el disparador de vapor hasta que aparezca vapor.
 6. Para producir vapor, pulse el disparador de vapor. Mientras lo mantenga pulsado, el aparato emitirá vapor. Cuando suelte el disparador, dejará de salir vapor.
- Para producir vapor en un flujo constante sin tener que mantener pulsado el disparador de vapor, pulse el disparador y deslice hacia abajo el bloqueo del disparador de vapor. Entonces podrá dejar de pulsar el disparador de vapor. Para interrumpir el flujo de vapor, pulse el disparador, deslice hacia arriba el bloqueo del disparador de vapor y a continuación suelte el disparador.
7. Utilice la mano libre para tensar el tejido. Vaporice la prenda con movimientos lentos descendentes, manteniendo el cabezal en contacto con el tejido.
 8. Al terminar de vaporizar, pulse y mantenga pulsado el botón de encendido hasta que el piloto azul se apague (unos 3 segundos) y desenchufe el aparato.
 9. Coloque el aparato sobre su base y espere a que se enfríe por completo antes de guardarlo. Para evitar la formación de sedimentos, vacíe el depósito después de cada utilización.

Placa termostática de cerámica

Su plancha de vapor incluye una placa termostática de cerámica que ayuda a eliminar de las prendas arrugas y pliegues de difícil acceso únicamente con vapor. La temperatura de la placa es segura para todas las telas aptas para planchado.

Para usar, coloque la placa de la plancha de vapor directamente contra la tela. No coloque ninguno de los accesorios. Vaporice la prenda utilizando movimientos lentos y descendentes, manteniendo el cabezal de la plancha de vapor en contacto con la tela.

Utilización del difusor de aromas

El accesorio para la difusión de aromas puede utilizarse para impregnar sus prendas con su aroma preferido.

- El uso de aromas, aceites u otras fragancias es por cuenta y riesgo del usuario, por lo que no aceptaremos responsabilidad alguna a este respecto. Lea siempre las instrucciones, advertencias o



consejos sobre el uso de la fragancia antes de utilizarla con su vaporizador. Utilice siempre el difusor de aromas en habitaciones bien ventiladas.

- Siempre retire y vuelva a colocar el accesorio para la difusión de aromas cuando el vaporizador esté frío y no produzca vapor.
 - Asegúrese siempre de que el difusor de aromas está colocado correctamente antes de utilizar el accesorio para prendas delicadas. Retire el paño de tela si no desea impregnar con un aroma la prenda que esté vaporizando.
1. Retire el difusor de aromas (Fig. D).
 2. Rocíe unas cuantas gotas de fragancia sobre el paño de tela (Fig. E). Utilice únicamente el difusor de aromas. No vierta la fragancia directamente en el accesorio para prendas delicadas y nunca añada fragancias al agua dentro del depósito de agua.
 3. Vuelva a colocar el difusor de aromas dentro del accesorio para prendas delicadas.

Apagado automático

El aparato pasará al modo de apagado automático si permanece inactivo durante 15 minutos. El piloto del botón de encendido parpadeará rápidamente para indicar ese modo. Para reactivar el aparato, pulse el disparador de vapor o el botón de encendido y espere a que vuelva a alcanzar la temperatura necesaria.

CUIDADO Y MANTENIMIENTO

1. Compruebe que el aparato está apagado, desenchufado y completamente frío.
2. Limpie todas las superficies con un paño húmedo.
3. Después de secar el aparato, vuelva a encenderlo y vaporice suavemente un paño viejo. Esto ayudará a eliminar cualquier residuo que haya quedado en los agujeros de salida de vapor.
4. Para evitar la formación de sedimentos, vacíe el depósito después de cada utilización.

Limpieza de los cabezales

- Cabezal para pelusa: límpielo con un paño húmedo.
- Cabezal para prendas delicadas: lávelo con agua fría y un poco de jabón suave si fuera necesario. No es posible desprender el tejido.
- Cabezal para tapicería: puede desprender el tejido y lavarlo a mano con agua fría y jabón suave.
- Difusor de aromas: Retire el difusor de aromas y ábralo (Fig. F). Retire el paño de tela y lávelo bajo el agua del grifo con un poco de detergente.

RESOLUCIÓN DE PROBLEMAS

Problema	Posible causa	Solución
El aparato está enchufado pero no se calienta.	Se ha activado el apagado automático.	Pulse el disparador de vapor o el botón de encendido para activar el aparato.
El aparato no produce vapor o el vapor es insuficiente.	El aparato no ha alcanzado la temperatura necesaria.	Espere al menos 45 segundos para que el aparato se caliente o hasta que el piloto del botón de encendido deje de parpadear.
	El depósito no tiene agua suficiente.	Llene el depósito de agua.
	No se ha purgado la bomba de agua.	Después de precalentar, purgue la bomba de agua manteniendo pulsado el disparador de vapor hasta que aparezca vapor.

Problema	Posible causa	Solución
Los agujeros desprenden agua decolorada que mancha las prendas.	Se ha formado un sedimento de residuos en el depósito de agua.	Vacíe el depósito de agua después de cada utilización. Utilice solo agua destilada, filtrada o depurada.
	Se han añadido perfumes o esencias.	No añada perfumes ni esencias.
El aparato pierde o escupe agua.	El aparato no está lo suficientemente caliente.	Espere al menos 45 segundos para que el aparato se caliente.
	Se está acabando el agua del depósito.	Llene el depósito de agua.

RECICLAJE



Para evitar problemas medioambientales y de salud derivados de sustancias peligrosas, los electrodomésticos y las pilas recargables y no recargables en las que aparezca uno de estos símbolos no deben eliminarse junto con los residuos urbanos no seleccionados. Deseche siempre los aparatos eléctricos y electrónicos y, cuando corresponda, las pilas recargables y no recargables, en puntos oficiales de recogida/reciclado adecuados.

Leia as instruções e guarde-as em lugar seguro. Forneça-as também caso venha a fornecer o aparelho a alguém.

MEDIDAS DE PRECAUÇÃO IMPORTANTES

Siga as seguintes instruções básicas de segurança:

Este aparelho pode ser usado por crianças com idade de 8 anos ou superior e pessoas com capacidades físicas, sensoriais ou mentais reduzidas ou com falta de experiência e conhecimentos, desde que supervisionadas/instruídas e que compreendam os riscos envolvidos. As crianças não devem brincar com o aparelho.

A limpeza e manutenção por parte do utilizador não deverão ser feitas por crianças a não ser que tenham mais de 8 anos e sejam supervisionadas.

Utilize e guarde o aparelho fora do alcance das crianças de idade inferior a 8 anos.

Entre utilizações, o aparelho de vapor deve ser colocado sobre uma superfície estável, nivelada e resistente ao calor.

Não deixe o aparelho desacompanhado enquanto estiver ligado à tomada elétrica ou em repouso entre utilizações.

Retire a ficha da tomada elétrica antes de o encher, antes da limpeza e após a utilização.

Não utilize o aparelho se estiver danificado, se o seu funcionamento for defeituoso ou se verter.

Se o cabo estiver danificado, devolva o ferro para evitar acidentes.

 **As superfícies do aparelho ficarão quentes durante a utilização.**

 Não utilize o aparelho perto de casas de banho, duches, bacias ou outros recipientes que contêm água.

- Nunca use outro líquido senão água para encher ou limpar o aparelho.
- Nunca use vapor em roupa que estiver vestida.
- Nunca direcione o vapor diretamente para pessoas, animais ou plantas. O vapor é quente e poderá causar queimaduras ligeiras e graves se for usado sem cuidado.
- Em repouso, nunca segure a cabeça do aparelho de vapor para baixo nem a incline para trás, pois a água quente poderá verter para fora e causar potenciais ferimentos.
- Certifique-se de que o aparelho está desligado e que arrefeceu antes de encaixar ou remover acessórios.
- Não utilize o aparelho para quaisquer outras finalidades senão as descritas nestas instruções.

APENAS PARA USO DOMÉSTICO

PEÇAS

- | | |
|-----------------------------------|-------------------------------------|
| 1. Base de cerâmica aquecida | 6. Botão de energia |
| 2. Bloqueio do acionador de vapor | 7. Acessório para remover pelos |
| 3. Acionador de vapor | 8. Acessório para tecidos delicados |
| 4. Cabo | 9. Acessório para revestimentos |
| 5. Reservatório de água | 10. Acessório difusor de perfume |



ANTES DE UTILIZAR PELA PRIMEIRA VEZ



- Retire etiquetas, autocolantes e material de embalar do ferro e da base.

NOTA IMPORTANTE

- Para obter o melhor desempenho, recomendamos utilizar água destilada, purificada ou filtrada no seu aparelho de vapor. A água da torneira contém minerais que poderão acumular no interior do aparelho de vapor ao longo do tempo e reduzir a sua eficácia ou causar possíveis danos.
- Nunca use perfumes, óleos ou outros aditivos.
- Verifique sempre a etiqueta da roupa antes de utilizar vapor e teste sempre os tecidos em relação ao esbatimento da cor numa área pouco visível. Os aparelhos de vapor não são recomendados para utilizar em cabedal, camurça, vinil, plástico ou outros materiais sensíveis ao vapor.
- Durante a utilização, o aparelho de vapor e respetivos acessórios ficam QUENTES. Nunca tente encaixar ou remover acessórios enquanto estiverem quentes.
- Após o preaquecimento, prepare a bomba de água premindo longamente o acionador de vapor até formar vapor.
- É normal sentir ou ouvir a bomba de água no interior do aparelho. Poderá tornar-se mais ruidoso quando o nível de água no reservatório for baixo. Verifique e volte a encher o reservatório quando necessário.
- Durante a utilização, poderão ser vertidos alguns salpicos de água. Se a quantidade for excessiva, o aparelho de vapor precisa de tempo para voltar a atingir a temperatura completa. Aguarde cerca de um minuto para que o aparelho de vapor reaqueça.
- Vestir as roupas imediatamente após tê-las engomado ou usado vapor pode, na realidade, causar vincos. Aguarde sempre que as roupas arrefeçam durante cerca de 5 minutos antes de as vestir.

ACESSÓRIOS

O seu aparelho de vapor contém três acessórios:

Acessório para remover pelos	Use em tecidos marcados com o símbolo  que permitem a utilização de vapor. Dica: a almofada no acessório ajuda a remover pelos, cabelos e pelos de animais.
Acessório para tecidos delicados com difusor de perfume	Use em tecidos marcados com o símbolo  que permitem a utilização de vapor. Dica: para artigos com estampagem/adornos, vire as roupas do avesso para evitar danificar as áreas sensíveis. Use o difusor de perfume para infundir os seus perfumes preferidos nos seus tecidos.
Acessório para revestimentos	Use para higienizar e refrescar lençóis de cama, colchões, cortinas, peluches, mobília e superfícies duras (tais como bancadas ou secretárias, que não sejam sensíveis ao calor). Teste sempre relativamente ao esbatimento da cor e sensibilidade ao calor numa área pouco visível.



Encaixar/remover (fig. A)

1. Certifique-se de que o aparelho de vapor e o acessório estão frios.
2. Encaixe a parte superior do acessório sobre a extremidade superior do aparelho de vapor. Empurre a extremidade inferior para bloquear. Certifique-se de que está totalmente encaixado e não está solto, caso contrário, poderá soltar-se durante a utilização.
3. Empurre a extremidade inferior para bloquear.
4. Remova o acessório utilizando a patilha. Ao remover o acessório, tenha cuidado com a potencial condensação que se poderá ter formado durante a utilização.

ENCHIMENTO

1. Coloque o aparelho de vapor sobre a base numa superfície estável.
 2. Puxe o reservatório de água removível para fora (fig. B)
 3. Abra com cuidado a cobertura de borracha na parte superior do reservatório.
 4. Encha até a água atingir a marca de nível "MAX" situada na parte lateral do reservatório de água (Fig. C). Não encha em demasia. Feche a cobertura de borracha de forma segura.
 5. Seque qualquer água em excesso do reservatório e, em seguida, volte a encaixá-lo na base até ouvir um estalido.
- Se quiser encher o reservatório durante a utilização, desligue o aparelho de vapor através do botão de energia até a luz indicadora azul apagar; retire a ficha da tomada elétrica e siga o procedimento descrito anteriormente.
 - Antes de encher, aguarde que o aparelho reaqueça durante 45 segundos e, em seguida, prepare a bomba premindo longamente o acionador de vapor até formar vapor.

UTILIZAÇÃO

- Se a etiqueta exibir a mensagem "não engomar" ou o ícone , encaixe o acessório para tecidos delicados e certifique-se de testar numa área pouco visível antes de usar vapor em todo o tecido.
 - Se a etiqueta exibir a mensagem "não engomar" ou o ícone , não use vapor no tecido.
1. Pendure a roupa numa área que não será afetada nem danificada pelo calor e vapor, como num varão de cortina de banho ou num vão de porta.
 2. Encaixe o acessório que pretende usar.
 3. Ligue o aparelho de vapor à tomada elétrica e, em seguida, prima o botão de energia. A luz azul do botão de energia começará a piscar lentamente para indicar que o aparelho de vapor está a aquecer.
 4. Após cerca de 45 segundos, a luz de energia ficará ligada, indicando que o aparelho de vapor está preaquecido.
 5. Prepare a bomba de água premindo longamente o acionador de vapor até formar vapor.
 6. Para gerar vapor, prima o acionador de vapor. Enquanto o acionador de vapor estiver premido, o aparelho produzirá vapor. Quando o acionador é libertado, o aparelho parará de produzir vapor.
- Para gerar um fluxo contínuo de vapor sem premir longamente o acionador, prima o acionador de vapor e, em seguida, deslize o bloqueio do acionador de vapor para baixo. Poderá agora libertar o acionador de vapor. Para desligar o vapor, prima o acionador, deslize o bloqueio do acionador de vapor para cima e, em seguida, liberte o acionador.
7. Utilize a mão livre para manter o tecido esticado. Utilize o vapor no tecido com movimentos lentos e descendentes, mantendo a cabeça do aparelho de vapor em contacto com o tecido.
 8. Quando tiver terminado, prima longamente o botão de energia até a luz azul apagar (cerca de 3 segundos) e retire a ficha da tomada elétrica.
 9. Coloque o aparelho de vapor sobre a base e aguarde que arrefeça completamente antes de o armazenar. Para evitar a acumulação de calcário, esvazie o reservatório após cada utilização.

Base de cerâmica aquecida

O seu aparelho de vapor possui uma base de cerâmica aquecida que ajuda a alisar rugas e vincos em peças de vestuário mais difíceis de passar a ferro apenas com vapor. A temperatura da base é segura para todos os tecidos que possam ser passados a ferro.

Para utilizar, segure a base do aparelho de vapor diretamente contra o tecido. Não utilize nenhum acessório. Utilize o vapor no tecido com movimentos lentos e descendentes, mantendo a cabeça do aparelho de vapor em contacto com o tecido.

Usar o difusor de perfume

O acessório difusor de perfume pode ser usado para infundir os seus tecidos com o seu perfume favorito.

- O uso de perfumes, óleos ou outras fragrâncias é por sua conta e risco e não aceitamos qualquer responsabilidade. Leia sempre quaisquer instruções, avisos ou conselhos sobre o uso da fragrância antes de a usar com o seu aparelho de vapor. Use sempre o difusor de perfume numa divisão com ventilação adequada.

- Retire sempre e coloque novamente o acessório difusor de perfume quando o aparelho de vapor estiver frio e não produzir vapor.
 - Tenha sempre o difusor de perfume colocado quando utilizar o acessório para tecidos delicados. Retire a almofada de tecido se não quiser infundir um perfume ao tecido que está a ser passado a vapor.
1. Retire o difusor de perfume (Fig. D).
 2. Coloque algumas gotas da fragrância na almofada de tecido (Fig. E). Use apenas o difusor de perfume. Não coloque uma fragrância diretamente no acessório para tecidos delicados e nunca adicione fragrâncias à água do reservatório.
 3. Coloque novamente o difusor de perfume no acessório para tecidos delicados.

Função de desligar automático

O aparelho de vapor entra automaticamente no modo de desligar automático quando estiver em inatividade durante 15 minutos. A luz do botão de energia piscará rapidamente para indicar esta mudança. Para continuar a usar o aparelho, prima o acionador de vapor ou o botão de energia e aguarde que o aparelho de vapor reaqueça.

CUIDADOS E MANUTENÇÃO

1. Certifique-se de que o aparelho de vapor está desligado, a ficha removida da tomada elétrica e completamente frio.
2. Limpe todas as superfícies com um pano limpo e húmido.
3. Quando o aparelho de vapor estiver completamente seco, volte a ligá-lo e utilize um pouco de vapor num tecido velho. Esta ação ajudará a remover quaisquer resíduos ainda presentes nos orifícios de vapor.
4. Para evitar a acumulação de calcário, esvazie o reservatório após cada utilização.

Limpeza dos acessórios

- Acessório para remover pelos: limpar com um pano húmido.
- Acessório para tecidos delicados: lavar com água fria e uma pequena quantidade de um agente de limpeza suave, se necessário. O tecido não pode ser removido.
- Acessório para revestimentos: o tecido pode ser removido e lavado à mão com água fria e um agente de limpeza suave.
- Difusor de perfume: remova o difusor de perfume e abra-o (Fig. F). Retire a almofada de tecido e lave sob de água corrente com um pouco de detergente.

RESOLUÇÃO DE PROBLEMAS

Problema	Possível causa	Resolução
O aparelho de vapor está ligado à tomada elétrica, mas não está a aquecer.	A função de desligar automático ativou-se.	Prima o acionador de vapor ou o botão de energia para ativar o aparelho de vapor.

Problema	Possível causa	Resolução
O aparelho de vapor gera pouco ou nenhum vapor.	O aparelho de vapor não atingiu a temperatura completa.	Aguarde sempre que o aparelho de vapor preaqueça durante, pelo menos, 45 segundos, ou até a luz do botão de energia parar de piscar.
	Não há água suficiente no reservatório de água.	Encha o reservatório de água.
	A bomba de água não foi preparada.	Após o preaquecimento, prepare sempre a bomba de água premindo longamente o acionador de vapor até formar vapor.
Os orifícios estão a expelir água descolorada que está a manchar os tecidos.	Há acumulação de resíduos no reservatório de água.	Após cada utilização, esvazie o reservatório de água. Use apenas água destilada, filtrada ou purificada.
	Foram usados aditivos perfumados ou com aroma.	Nunca use aditivos perfumados ou com aroma.
O aparelho de vapor está a derramar água ou a produzir esguichos.	O aparelho de vapor não está suficientemente quente.	Aguarde que o aparelho de vapor aqueça durante cerca de 45 segundos.
	O reservatório de água está com um nível de água baixo.	Encha o reservatório de água.



RECICLAGEM



Para evitar problemas ambientais e de saúde devido a substâncias perigosas, os aparelhos e baterias recarregáveis e não recarregáveis com um destes símbolos não deverão ser eliminados com o lixo doméstico normal. Elimine sempre os produtos elétricos e eletrónicos e, quando aplicável, as baterias recarregáveis e não recarregáveis, no ponto de reciclagem/recolha oficial apropriado.

Læs vejledningen og behold den til senere brug. Lad den følge med apparatet, hvis det overdrages til andre. Fjern al emballage før brug.

VIGTIGE SIKKERHEDSINSTRUKTIONER

Følg altid de grundlæggende sikkerhedsregler, herunder:

Dette apparat kan anvendes af børn fra 8 år og derover og personer hvis fysiske, sansemæssige eller mentale evner er nedsat, eller personer uden den fornødne erfaring, hvis de er blevet instrueret/har været under opsyn og forstår de forbundne farer. Børn må ikke lege med apparatet.

Rengøring og vedligeholdelse må ikke foretages af børn, medmindre de er over 8 år og holdes under opsyn.

Apparatet skal placeres utilgængeligt for børn, både i brug og under opbevaring.

Når du stiller damperen fra dig under brug, skal den stå på en stabil, plan varemeresistent overflade.

Lad aldrig apparatet være uden opsyn, når stikket er sidder i, og stil det ikke fra dig under brug uden opsyn.

Tag altid apparatets stik ud, inden du fylder vand på, rengør det samt efter brug.

Apparatet må ikke bruges, hvis det har været tabt eller er beskadiget, hvis det ikke fungerer korrekt eller lækker.

Hvis ledningen er beskadiget, skal den udskiftes af producenten, serviceværkstedet eller en tilsvarende kvalificeret fagmand, så eventuelle skader undgås.

 **Apparatets overflader bliver varme – rør dem ikke.**

- ⊗ Brug ikke dette apparat i nærheden af et badekar, brusebad, håndvask eller andre beholdere med vand.
- Brug aldrig andet end vand til påfyldning og rengøring af apparatet.
- Damp aldrig tøj, som en person har på.
- Ret aldrig dampen mod mennesker, dyr eller planter. Dampen er meget varm og kan forårsage alvorlig forbrænding og skoldning, hvis damperen ikke bruges forsigtigt.
- Hold aldrig dampovedet nedad, mens det ikke er i brug og vip det ikke bagover, da der kan komme meget varmt vand ud, hvilket kan forårsage personskade.
- Sørg for, at apparatet er slukket og kølet af, før du påsætter eller aftager tilbehør.
- Anvend ikke apparatet til andre formål end dem, der er beskrevet i denne brugsanvisning.

KUN TIL PRIVAT BRUG

DELE

1. Keramisk varmeplade
2. Dampudløserlås
3. Dampudløser
4. Håndtag
5. Vandbeholder
6. Tænd/sluk-knap
7. Fnugtilbehør
8. Skånetilbehør
9. Betræktilbehør
10. Duftsprede-tilbehør

FØR APPARATET TAGES I BRUG FØRSTE GANG

- Fjern alle mærkater, klistermærker og emballage fra strygejernet og sålen.



VIGTIGT!

- Den bedste ydeevne opnås ved at bruge destilleret, rensat eller filtreret vand i damperen. Vand fra vandhanen indeholder mineraler, som med tiden kan aflejres indvendigt i damperen og forringe dens effektivitet og muligvis gøre skade.
- Tilsæt aldrig parfume, olie eller andre væsker.
- Læs altid tøjets vaskeanvisning, før du damper det, og test altid tøjets farveægthed et sted, som ikke er synligt. Vi fraråder brug af damperen på læder, ruskind, vinyl, plastik eller andre materialer, som ikke tåler damp.
- Under brug bliver damperen og tilbehørsdelene MEGET VARME. Forsøg aldrig at påsætte eller aftage tilbehør, mens damperen eller tilbehøret stadig er varmt.
- Når apparatet er forvarmet, skal du igangsætte vandpumpen ved at holde dampudløseren nede, indtil der dannes damp.
- Det er helt normalt at kunne mærke eller høre vandpumpen inden i enheden. Og lyden kan blive højere, når vandstanden i beholderen er lav. Kontrollér vandstanden i beholderen, og genfyld når det er nødvendigt.
- Damperen kan dryppe en smule under brug, Hvis damperen drypper meget, skal du vente, indtil damperen nå sin fulde temperatur igen. Giv damperen et minut til at genopvarme.
- Hvis tøjet tages på umiddelbart efter dampning eller stryging, kan der komme folder. Lad altid tøjet køle af i ca. 5 minutter inden det tages på.



TILBEHØR

Damperen har tre tilbehørsdele.

Fnugtilbehør	Bruges til tøj med mærket  , som tåler dampning. Tip: Pudsen på tilbehøret hjælper med at fjerne fnug, hår og dyrehår.
Skånetilbehør med duftspreder	Bruges til tøj med mærket  , som tåler dampning. Tip: Hvis tøjet har print, pynt eller lign. skal det vendes med vrangen udad for at undgå at beskadige disse sarte områder. Med duftsprederen kan du overføre dine favoritparfumer til dine tekstiler.
Betræktilbehør	Bruges til rens og opfriskning af sengeudstyr, madrasser, gardiner, plysdyr, møbler og hårde overflader (f.eks. bordplader eller skriveborde, som tåler varme). Test altid materialets farveægthed og varmeresistens på et område, som ikke er synligt.

Påsætning/Aftagning (Fig. A)



1. Sørg for, at damperen og tilbehøret er kølet af.
2. Sæt tilbehørets øverste kant ind over damperens øverste kant. Klik den nederste kant på plads. Sørg for, at tilbehøret sidder korrekt og ikke løst, så det ikke falder af under brug.

3. Klik den nederste kant på plads.
4. Tag tilbehøret af ved at trække i flappen. Når du tager tilbehøret af, skal du passe på varm kondensvand, der kan have ophobet sig under brug.

PÅFYLDNING

1. Stil damperen på soklen på en stabil overflade.
 2. Tag den aftagelige vandbeholder ud (Fig. B)
 3. Åbn forsigtigt gummidækslet oven på beholderen.
 4. Hæld vand i beholderen op til "MAX" markeringen på siden af vandbeholderen (Fig. C). Fyld ikke for meget vand i beholderen. Luk gummidækslet forsvarligt.
 5. Tør overskydende vand af beholderen, og klik den fast på soklen igen.
- Du kan genfylde damperen når som helst under brug: tryk på tænd/sluk-knappen, indtil den blå indikatorlampe slukker, tag stikket ud af stikkontakten – og følg anvisningerne beskrevet ovenfor.
 - Efter genfyldning skal du lade apparatet genopvarme i 45 sekunder, og derefter igangsætte pumpen ved at holde dampudløseren nede, indtil der dannes damp.

BRUG

- Hvis der på vaskemærket er et -symbol, eller der står "må ikke stryges", skal du påsætte skånetilbehøret og teste på et ikke synligt sted, inden du damper hele klædningsstykket.
 - Hvis der på vaskemærket er et  symbol, eller der står "må ikke dampes", må du ikke dampe klædningsstykket.
1. Hæng klædningsstykket et sted, hvor det ikke kan blive beskadiget eller påvirket af varme og damp, f.eks. på bruseforhængets stang eller i en døråbning.
 2. Monter det ønskede tilbehør.
 3. Sæt damperens stik i, og tryk derefter på tænd/sluk-knappen. Tænd/sluk-knappens blå lys vil blinke langsomt for at indikere, at damperen varmer op.
 4. Efter cirka 45 sekunder, lyser tænd/sluk-knappens lys konstant for at indikere, at damperen er færdig med at forvarme.
 5. Igangsæt vandpumpen ved at holde dampudløseren nede, indtil der dannes damp.
 6. Tryk på dampudløseren for at generere damp. Der kommer damp fra damperen, så længe du holder dampudløseren nede. Når du slipper udløseren, stopper dampen.
- For at generere en konstant strøm af damp uden at skulle trykke på udløseren, skal du trykke på dampudløseren og derefter skubbe dampudløserlåsen nedad. Derefter behøver du ikke længere at trykke på udløseren. Dampen slukkes ved at trykke på udløseren, skubbe dampudløserlåsen opad, og derefter slippe udløseren.
7. Hold stoffet udspændt med din frie hånd. Damp klædningsstykket med langsomme nedadgående strøg – damperens hoved skal hele tiden være i kontakt med stoffet.
 8. Når du er færdig, skal du trykke på tænd/sluk-knappen og holde den nede, indtil det blå lys slukker (ca. 3 sekunder). Tag stikket ud af stikkontakten.
 9. Stil damperen på dens sokkel, og lad den køle helt af inden opbevaring. Tøm vandbeholderen efter hver brug, for at undgå opbygning af mineralaflejringer.

Keramisk varmeplade

Damperen har en keramisk varmeplade, som hjælper med at udglatte rynker og folder, som er særligt vanskelige at fjerne med damperen alene. Pladen når en temperatur, som er sikker at bruge til alle stoffer, der tåler strygning.

Brug den keramiske varmeplade ved at holde den direkte mod stoffet. Brug ikke tilbehør. Damp klædningsstykket med langsomme nedadgående strøg – damperens hoved skal hele tiden være i kontakt med stoffet.

Sådan bruges duftsprederen

Duftspredeertilbehøret kan bruges til at tilføje dine tekstiler din favoritduft.

- Brug af dufte, olier eller andre duftprodukter er på eget ansvar, og vi tager intet ansvar herfor. Læs altid anvisningerne, advarslerne og rådene om brug af duftprodukterne, før du anvender dem til din

- tøjdamer. Duftsprederen skal altid bruges i et rum med god ventilation.
 - Fjern og genmonter altid duftspredertilbehøret, når damperen er kold og ikke genererer damp.
 - Duftsprederen skal altid være monteret, når du bruger skånetilbehøret. Fjern stofpuden, hvis du ikke ønsker at overføre duft til de tekstiler, du damper.
- Duftsprederen fjernes (Fig. D).
 - Kom et par dråber af din favoritduft på stofpuden (Fig. E). Brug kun duftsprederen. Dufte må ikke kommes direkte på skånetilbehøret, og der må ikke tilsættes dufte til vandet i vandbeholderen.
 - Placer duftsprederen inden i skånetilbehøret.

Automatisk slukning

Damperen skifter af sig selv til automatisk slukning, når den har stået uberørt i 15 minutter. Lyset i tænd/sluk-knappen blinker hurtigt for at indikere dette. For at genoptage dampningen skal du trykke på dampudløseren eller tænd/sluk-knappen, og vente til damperen er helt opvarmet.

PLEJE OG VEDLIGEHOLDELSE

- Sørg for, at damperen er slukket, stikket er taget ud, og at den er helt afkølet.
- Tør alle overflader af med en fugtig klud.
- Når damperen er helt tør, skal du tænde den igen og dampe let hen over en gammel klud. På den måde fjernes eventuel snavs fra damphullerne.
- Tøm vandbeholderen efter hver brug, for at undgå opbygning af mineralaflejringer.

Rensetilbehør

- Fnugtilbehør: Rengøres med en fugtig klud.
- Skånetilbehør: Vaskes om nødvendigt med koldt vand og en lille mængde mild sæbe. Stoffet kan ikke tages af.
- Betræktilbehør: Stoffet kan tages af og vaskes i hånden med koldt vand og mild sæbe.
- Duftspreder: Fjern duftsprederen, og åbn den (Fig. F). Fjern stofpuden, og vask den under vandhanen med lidt vaskemiddel.



FEJLFINDING

Problem	Mulig årsag	Løsning
Damperens stik sidder i, men den varmer ikke.	Automatisk slukning er aktiveret.	Tryk på dampudløseren eller tryk på tænd/sluk-knappen for at aktivere damperen.
Ikke nok damp, eller der kommer slet ikke damp ud af damperen.	Damperen er ikke opvarmet til fuld temperatur.	Lad altid damperen forvarme i mindst 45 sekunder, eller indtil tænd/sluk-knappens lys stopper med at blinke.
	Der er ikke nok vand i vandbeholderen.	Fyld vandbeholderen.
	Vandpumpen er ikke igangsat.	Efter forvarmning skal du altid igangsætte vandpumpen ved at holde dampudløseren nede, indtil der dannes damp.
Der kommer misfarvet vand ud af hullerne og skjolde på stoffet.	Der har hobet sig snavs op i vandbeholderen.	Tøm vandbeholderen efter hver brug. Brug kun destilleret eller rensat vand.
	Der er blevet tilsat væske med parfume eller duft.	Tilsæt aldrig væsker med parfume eller duft.
Damperen lækker og sprøjter vand ud.	Damperen bliver ikke tilstrækkeligt varm.	Lad damperen forvarme i ca. 45 sekunder.
	Vandbeholderen er næsten tom.	Fyld vandbeholderen.

GENBRUG



For at undgå miljø- og sundhedsmæssige problemer forårsaget af farlige stoffer, må apparater og genopladelige og ikke-genopladelige batterier, der er mærket med et af disse symboler, ikke kasseres sammen med almindeligt husholdningsaffald. Udtjente elektriske og elektroniske produkter samt genopladelige og ikke-genopladelige batterier fra produkterne skal afleveres på en godkendt genbrugsplads eller indsamlingssted.

Läs bruksanvisningen och spara den för framtida bruk. Låt bruksanvisningen följa med om du överlåter apparaten. Ta bort allt förpackningsmaterial före användning.

VIKTIGA SKYDDSÅTGÄRDER

Följ allmänna säkerhetsföreskrifter, däribland följande:

Denna apparat kan användas av barn från 8 års ålder och uppåt och av personer med nedsatt fysisk, sensorisk eller mental förmåga eller med bristande erfarenhet och kunskap, om personerna i fråga är under uppsikt och har fått anvisningar om hur apparaten fungerar och om de har förstått vilka risker som användningen kan medföra. Barn ska inte leka med apparaten.

Rengöring och användarunderhåll ska inte utföras av barn, såvida de inte är över 8 år och är under uppsikt.

Håll apparaten utom räckhåll för barn.

Mellan användningar ska ångapparaten placeras på ett stabilt, jämnt, värmetåligt underlag.

Lämna inte apparaten utan uppsikt när den är ansluten till eluttaget, eller när den vilar mellan användningar.

Man ska dra ur apparatens sladd ur eluttaget innan man fyller eller rengör apparaten samt efter användning.

Använd inte apparaten om den har skadats vid fall eller på annat sätt, om den har något funktionsfel eller om vattnet läcker ut.

Om sladden är skadad måste den ersättas av tillverkaren, serviceombud eller någon med liknande kompetens för att undvika skaderisker.

 Apparatens ytor blir heta – vidrör dem inte.

 Brug ikke dette apparat i nærheden af et badekar, brusebad, håndvask eller andre beholdere med vand.

- Använd aldrig något annat än vatten för att fylla eller rengöra apparaten.
- Ånga aldrig kläder som bärs.
- Rikta aldrig ångan direkt mot personer, djur eller växter. Ångan är het och kan orsaka allvarliga brännskador om den används oförsiktigt.
- Håll aldrig ångmunstycket nedåt medan apparaten vilar, och luta det inte bakåt. Det kan orsaka att hett vatten rinner ut och kan orsaka skada.
- Apparaten bör vara avstängd och avsvalnad innan man sätter på eller tar bort tillbehör.
- Använd inte apparaten för några andra ändamål än sådana som beskrivs i denna bruksanvisning.

ENDAST FÖR HUSHÅLLSBRUK



DELAR

1. Uppvärmad keramisk platta
2. Lås ångknapp
3. Ångknapp
4. Handtag
5. Vattenbehållare
6. Strömknapp
7. Luddtillbehör
8. Tillbehör för ömtåliga tyger
9. Tillbehör för möbelytyger
10. Doftdiffusor-tillbehör

FÖRE FÖRSTA ANVÄNDNINGEN

- Ta bort etiketter, dekalering och förpackningsmaterial från strykjärn och stryksula.

VIKTIG NOTERING

- För bästa resultat rekommenderar vi att man använder destillerat, renat eller filtrerat vatten i ångapparaten. Kranvatten innehåller mineraler som kan bilda avlagringar i ångapparaten med tiden och minska dess effektivitet eller orsaka skada.
- Använd aldrig parfym, olja eller andra tillsatser.
- Man ska alltid läsa plaggets tvättråd innan man ångar det och alltid testa tygets färgbeständighet på ett dolt område. Det rekommenderas inte att man använder ångapparater på läder, mocka, vinyl, plast eller andra material som är känsliga för ånga.
- Under användning blir ångapparaten och tillbehören HETA. Försök aldrig sätta på eller ta bort tillbehör när de fortfarande är varma.
- Efter uppvärmning ska man förbereda vattenpumpen genom att trycka på ångknappen tills ånga bildas.
- Det är normalt att känna eller höra hur vattnet pumpas inuti apparaten. Ljudet kan bli högre när vattennivån i behållaren är låg. Kontrollera och fyll på behållaren vid behov.
- En viss mängd vattendropp kan inträffa under användning. Om det droppar mycket måste ångapparaten komma upp i hög temperatur igen. Vänta en stund tills apparaten värmts upp.
- Det kan faktiskt bildas skrynklor om man bär ett plagg direkt när man strykt eller ångat det. Man bör alltid låta plagget svalna i ca 5 minuter innan man bär det.

TILLBEHÖR

Din ångapparat har tre tillbehör:

Luddtillbehör	Använd på plagg markerade med  som man kan ånga. Tips: Dynan på tillbehöret hjälper till att ta bort ludd, hår och djurpäl.
Tillbehör för ömtåliga material med doftdiffusor	Använd på plagg markerade med  som man kan ånga. Tips: För plagg med tryck/dekorationer ska man vända plagget ut och in för att undvika skada på känsliga områden. Använd doftdiffusorn för att parfymera dina tyger med din favoritdoft.
Tillbehör för möbelytyger	Använd för att rengöra och fräscha upp sängkläder, madrasser, gardiner, mjukdjur, möbler och hårda ytor (som t.ex. arbetsytor eller bänkar som inte är värmekänsliga). Testa alltid tygets färgbeständighet och värmetålighet på ett dolt område.



Sätta på/Ta av (Fig. A)

1. Se till att ångapparaten och tillbehöret är svala.
2. Fäst tillbehörets hake ovanpå ångapparatens övre kant. Klicka den nedre kanten på plats. Se till att det sitter ordentligt och inte är löst, annars kan det lossna under användning.
3. Klicka den nedre kanten på plats.
4. Ta bort tillbehöret med hjälp av fliken. När man tar bort tillbehöret ska man se upp för kondensation som kan ha byggts upp under användningen.

PÅFYLLNING

1. Placera ångapparaten på dess bas på ett stabilt underlag.
 2. Dra ur den avtagbara vattenbehållaren (Fig. B)
 3. Öppna försiktigt gummilocket ovanpå behållaren.
 4. Fyll med vatten tills det når "MAX"-markeringen på sidan av vattenbehållaren (Fig. C). Fyll inte för mycket. Stäng gummilocket ordentligt.
 5. Torka av eventuellt överflödigt vatten från behållaren och sätt sedan i den i basen igen så att den klickar på plats.
- Man kan fylla på vatten när som helst. Stäng av ångapparaten genom att trycka på strömknappen tills den blå indikatorlampan släcks, dra ur sladden ur eluttaget och följ proceduren ovan.
 - När man fyllt på vatten ska man vänta i 45 sekunder så att apparaten värms upp och sedan förbereda pumpen genom att trycka på ångknappen tills ånga bildas.

ANVÄNDNING

- Om det står "får ej strykas" på plaggets etikett, eller den har denna ikon , ska man använda tillbehöret för ömtåliga plagg. Se till att testa på ett dolt område av tyget innan hela plagget ångas.
 - Om det står "får ej ångas" på etiketten, eller den har denna ikon , ska man inte ånga plagget.
1. Häng plagget på en plats som inte kommer att påverkas eller skadas av värmen och ångan, så som på stången till ett duschdraperi eller i en dörröppning.
 2. Fäst eventuella tillbehör du vill använda.
 3. Sätt kontakten i eluttaget och tryck på strömknappen. Strömknappens blå lampa blinkar långsamt, för att ange att ångapparaten värms upp.
 4. Efter ca 45 sekunder förblir strömlampan tänd för att indikera att ångapparaten är uppvärmd.
 5. Förbered vattenpumpen genom att trycka på ångknappen tills ånga bildas.
 6. För att bilda ånga trycker man på ångknappen. Så länge man håller inne knappen kommer ångapparaten att avge ånga. När man släpper knappen slutar ånga att bildas.
 - För att skapa en ständig ström av ånga utan att hålla inne knappen kan man trycka på ångknappen och sedan skjuta ned knapplåset. Sedan kan man släppa ångknappen. För att stänga av ångan trycker man på knappen, skjuter upp knapplåset och släpper knappen.
 7. Håll tyget sträckt med den fria handen. Ånga plagget med långsamma, nedåtgående rörelser. Ångapparatus munstycke ska vara i kontakt med tyget.
 8. När du är färdig ska du trycka och hålla inne strömknappen tills den blå lampan släcks (ca 3 sekunder) och dra ur sladden ur uttaget.
 9. Sätt ångapparaten i basen och låt den svalna helt innan du förvarar den. För att undvika att mineralavlagringar byggs upp ska man tömma behållaren efter varje användning.

Uppvärmd keramisk platta

Din ångapparat har en uppvärmd keramisk platta som hjälper till att avlägsna skrynklor och veck på plagg som är svåra att behandla med enbart ånga. Plattans temperatur är säker för alla strykbara tyger. Håll ångapparatus platta direkt mot tyget. Fäst inte något av tillbehören. Ånga plagget med långsamma, nedåtgående rörelser. Håll ångapparatus främre del i kontakt med tyget.

Använda doftdiffusorn

Tillbehöret kan användas för att parfymera dina tyger med din favoritdoft.

- Parfym, oljor och andra dofter används alltid på egen risk, vi tar inte på oss något ansvar. Läs alltid eventuella instruktioner, varningar och råd för användning av doften innan du använder den med din ångapparat. Använd alltid doftdiffusorn i ett väl ventilerat rum.
 - Avlägsna och sätt tillbaka doftdiffusorn när ångapparaten är sval och inte avger ånga.
 - Använd alltid doftdiffusorn tillsammans med tillbehöret för ömtåliga tyger. Ta bort tygdynan om du inte vill parfymera det tyg som ångas.
1. Ta bort doftdiffusorn (Fig. D).
 2. Placera några droppar av parfymen på tyget (Fig. E). Använd bara doftdiffusorn. Placera inte parfymen direkt på tillbehöret för ömtåliga tyger och tillsätt aldrig dofter direkt i vattnet i vattenbehållaren.



- Sätt tillbaka doftdiffusorn i tillbehöret för ömtåliga tyger.

Autoavstängning

Din ångapparat kommer automatiskt att övergå till autoavstängningsläge när den har lämnats inaktiv i 15 minuter. Strömknappens lampa blinkar snabbt för att indikera detta. För att börja ånga igen ska man trycka på ångknappen eller strömknappen och vänta på att ångapparaten värms upp helt.

VÅRD OCH UNDERHÅLL

- Se till att ångapparaten är avstängd, avsvalnad och att sladden är utdragen.
- Torka av alla ytor med en ren, fuktig trasa.
- När ångapparaten har torkat ordentligt ska man sätta på den igen och ånga lätt över en gammal trasa. Det hjälper till att avlägsna eventuella avlagringar som finns i ånghålen.
- För att undvika att mineralavlagringar byggs upp ska man tömma behållaren efter varje användning.

Rengöringstillbehör

- Luddtillbehör: Torka med fuktig trasa för att rengöra.
- Tillbehör för ömtåliga tyger: Tvätta med kallt vatten och en liten mängd mild tvättmedel vid behov. Tyget kan inte avlägsnas.
- Tillbehör för möbelytyger: Tyget kan avlägsnas och tvättas för hand i kallt vatten med mild tvättmedel.
- Doftdiffusor: Ta bort doftdiffusorn och öppna den (Fig. F). Ta bort tygdynan och tvätta under rinnande vatten med lite tvättmedel.

FELSÖKNING

Problem	Möjlig orsak	Lösning
Ångapparaten är ansluten till elnätet men värms inte upp.	Autoavstängningen har aktiverats.	Tryck på ångknappen eller tryck på strömknappen för att aktivera ångapparaten.
Ångapparaten bildar inte tillräckligt med ånga eller ingen ånga.	Ångapparaten är inte uppvärmd till full temperatur.	Låt alltid ångapparaten värmas upp i minst 45 sekunder, eller tills strömknappens ljus slutar blinka.
	Det finns inte tillräckligt med vatten i vattenbehållaren.	Fyll på vattenbehållaren.
	Vattenpumpen har inte förberetts.	Efter uppvärmningen ska man alltid förbereda vattenpumpen genom att trycka på ångknappen tills ånga bildas.
Missfärgat vatten kommer ut genom hålen och fläckar tyget.	Avlagringar har byggts upp i vattenbehållaren.	Töm vattenbehållaren efter varje användning. Använd endast destillerat, filtrerat eller renat vatten.
	Parfymerade tillsatser har använts.	Använd aldrig parfymerade dofttillsatser.
Ångapparaten läcker eller fräser.	Ångapparaten är inte tillräckligt varm.	Låt ångapparaten värmas upp i ca 45 sekunder.
	Vattennivån i vattenbehållaren är låg.	Fyll på vattenbehållaren.

ÅTERVINNING



För att undvika miljö- och hälsoproblem pga. farliga ämnen får man inte kassera apparater eller laddningsbara och icke-laddningsbara batterier märkta med någon av dessa symboler i osorterat kommunalt avfall. Elektriska och elektroniska produkter och, där tillämpligt, laddningsbara och icke-laddningsbara batterier ska alltid kasseras vid en lämplig, officiell återvinnings-/uppsamlingsstation.



Les instruksjonene, oppbevar dem på et trygt sted, og send de med apparatet hvis du gir det videre. Fjern all emballasje før bruk.

VIKTIG SIKKERHETSTILTAK

Følg sikkerhetsinstruksene, inkludert

Dette apparatet kan brukes av barn fra åtte år og personer med nedsatte fysiske, sansende eller mentale evner eller manglende erfaring eller kunnskap hvis slike personer har fått opplæring eller blir holdt under oppsyn og forstår farene som er tilknyttet bruken av apparatet.

Barn skal ikke leke med apparatet.

Rengjøring og vedlikehold skal ikke utføres av barn med mindre de er over åtte år og holdes under oppsyn.

Bruk og oppbevar apparatet utenfor barns rekkevidde.

Mellom hver bruk må damperen stå på en stabil, jevn og varmebestandig overflate.

Ikke la apparatet stå ubevoktet mens kontakten er i, eller når det står til oppbevaring mellom hver gang det brukes.

Trekk ut kontrakten på apparatet før du fyller det opp, før rengjøring og etter bruk.

Ikke bruk apparatet hvis det har falt i bakken eller er skadet, eller hvis det fungerer feilaktig eller lekker.

Hvis kabelen er skadet så må den bli erstattet av fabrikanten, servicekontoret eller andre som er kvalifiserte for å unngå fare.

 **Apparatets overflater vil bli varme – ikke ta på dem.**

-  Dypp aldri apparatet i væsker, ikke bruk det på badeprom, nær vann eller utendørs.
- Bruk aldri annet enn vann til å fylle eller rengjøre apparatet.
- Bruk ikke damperen på klærne du går med.
- Ikke rett dampen direkte mot mennesker, dyr eller planter. Dampen er varm og kan lage brannskader og skåldsår hvis den brukes uforsiktig.
- Hold aldri hodet på damperen nedover mens den står og hviler, eller vipp det bakover, siden dette kan føre til at varmt vann lekker ut, og kan føre til skade.
- Sørg for at apparatet er skrudd av og avkjølt før du setter på eller tar av tilbehør.
- Ikke bruk apparatet til andre formål enn det som beskrives i disse instruksene.

KUN FOR BRUK I HJEMMET

DELER

- | | |
|-----------------------------|----------------------------------|
| 1. Keramisk oppvarmet plate | 6. Strømknapp |
| 2. Lokk til dampknapp | 7. Lo-tilbehør |
| 3. Dampknapp | 8. Tilbehør for delikate stoffer |
| 4. Håndtak | 9. Tilbehør for møbeltrekk |
| 5. Vannbeholder | 10. Duftdiffusorutstyr |

FØR FØRSTEGANGSBRUK

- Fjern alle merker, klistremerker eller emballasje fra strykejernet og sålen.



VIKTIG MELDING

- For best yteevne anbefaler vi at du bruker destillert, rensed og filtrert vann i damperen. Vann fra springen inneholder mineraler som kan legge seg på innsiden av damperen over tid og redusere effektiviteten, og til og med føre til skade.
- Bruk aldri parfyme, oljer eller andre tilsetningsstoffer.
- Sjekk alltid stoffets vaskeanvisning før damping, og test alltid stoffer for fargebestandighet på et lite synlig sted. Det anbefales ikke at man bruker dampere på lær, semsket skinn, vinyl, plast eller andre materialer som er ømfintlige for damp.
- Ved bruk blir damperen og tilbehøret VARMT. Prøv aldri å sette på eller fjerne tilbehør mens det fremdeles er varmt.
- Etter forvarming fyller du opp vannpumpen ved å holde inne dampknappen til det danner seg damp.
- Det er normalt å føle eller høre vannpumpen inni enheten. Lyden kan bli høyere når vannnivået i beholderen er lavt. Sjekk og fyll opp igjen beholderen når det er nødvendig.
- Det kan dryppe vann i små mengder ved bruk. Hvis det er mye, trenger damperen tid for å komme tilbake til full temperaturstyrke. Bare la damperen stå et minutt og varme seg opp igjen.
- Hvis du går med klærne rett etter at de er strøket eller dampet, kan dette skape krøller. La alltid klærne bli avkjølt i 5 minutter før du går med dem.



TILBEHØR

Damperen har tre tilbehør:

Lo-tilbehør	Bruk på plagg merket med  som betyr at du kan bruke damp. Tips: Kontaktflaten på tilbehøret bidrar til å fjerne lo, hår og dyrehår.
Tilbehør for delikate stoffer med duftdiffusorutstyr	Bruk på plagg merket med  som betyr at du kan bruke damp. Tips: For plagg med trykk/pynt, kan du vende innsiden ut for å unngå skade sensitive områder. Bruk duftdiffusoren til å parfymere stoffer med favorittparfymen din.
Tilbehør for møbelstoff	Bruk til å sterilisere sengetøy, madrasser, gardiner, plysjleker, møbler og harde overflater (som arbeidsplater eller bord som ikke er varmesensitive. Test alltid fargebestandighet og varmesensitive egenskaper på et lite synlig område.

Sette på plass/Fjerne (Fig A)



1. Sørg for at damperen og tilbehøret er avkjølt.
2. Løft toppen av tilbehøret over kanten øverst på damperen. Klikk kanten nederst på plass. Sørg for at det er godt festet, og ikke løst eller at det kan løsne ved bruk.
3. Klikk kanten nederst på plass.
4. Fjern tilbehøret ved hjelp av klaffen. Når du fjerner tilbehøret, se opp for kondens som kan ha bygget seg opp ved bruk.

PÅFYLLING

1. Sett damperen og basen på en stabil overflate.
2. Dra av den avtagbare vannbeholderen (Fig. B)
3. Åpne gummilokket varsomt på toppen av beholderen.
4. Fyll til vannet når "MAX"-merket på siden av vanntanken (Fig. C). Ikke fyll i for mye. Lukk gummilokket godt.

5. Tørk av overflødig vann fra beholderen og sett den på plass igjen i basen til det sier klikk.
- For å fylle på igjen når som helst ved bruk, skrud du damperen av ved å trykke inn strømknappen til det blå lyset slukker, dra ut kontakten og følg prosedyren beskrevet over.
 - Etter du har fylt på igjen, lar du apparatet stå til oppvarming i 45 sekunder, og så fyller du opp pumpen ved å holde dampknappen inne til det danner seg damp.

BRUK

- Hvis merkeplappen sier “kan ikke strykes”, eller hvis den viser dette ikonet , sett på plass tilbehøret for delikate stoffer, og sørg for å teste det på et lite synlig sted før du damper hele plagget.
 - Hvis merkelappen sier “kan ikke dampes” eller viser dette ikonet , skal du ikke dampe plagget.
1. Heng plagget på et sted som ikke vil påvirkes eller skades av varme eller damp, slik som på stangen på et dusjforheng, eller i en døråpning.
 2. Sett på plass alt tilbehør du vil bruke.
 3. Sett i kontakten på damperen og deretter trykker du på strømknappen. Det blå strømknapplyset vil blinke langsomt, og vise at damperen varmer seg opp.
 4. Etter rundt 45 sekunder vil strømyset stå på, og vise at damperen er oppvarmet.
 5. Fyll opp vannpumpen ved å holde inne dampknappen til det danner seg damp.
 6. For å generere damp, trykker du inn dampknappen. Så lenge du holder inne knappen, vil damperen sende ut damp. Når du slipper knappen, vil dampen stoppe.
 - For å genere en konstant strøm av damp uten å holde inne knappen, trykker du på dampknappen og deretter vrir du lokket på dampknappen nedover. Du kan deretter slippe trykket på dampknappen. For å slå av dampen, trykker du på knappen, vrir lokket på dampknappen oppover og slipper knappen.
 7. Med hånden som er fri holder du stoffet stramt. Damp plagget med langsomme, nedadgående støy, hold hodet på damperen i kontakt med stoffet.
 8. Når du er ferdig, trykker du på og holder strømknappen inne til det blå lyset slukker (rundt 3 sekunder), og trekk så ut kontakten.
 9. Sett damperen på basen og la den kjøle seg fullstendig ned før du setter den til oppbevaring. For å unngå at det bygger seg opp mineraler, tøm beholderen etter hver bruk.

Keramisk oppvarmet plate

Damperen er utstyrt med en keramisk oppvarmet plate som hjelper med å glatte ut rynker og krøller på plagg som er vanskeligere å nå bare med damp. Temperaturen på platen er egnet for alle strykbare tekstiler.

Ved bruk holdes platen på damperen direkte mot stoffet. Ikke sett på noe av tilbehøret. Damp plagget med langsomme nedadgående strøk, og hold hodet på damperen slik at det er i kontakt med stoffet.

Slik bruker du duftdiffusoren

Duftdiffusorutstyret kan brukes for å dampe tekstiler med yndlingsparfymen din.

- Bruken av parfyme, oljer eller andre dufter foregår på eget ansvar, og vi påtar oss intet ansvar. Du må alltid lese alle bruksanvisninger, advarsler og råd for hvordan man bruker parfymen før du bruker den med damperen. Du må alltid bruke duftdiffusoren i et rom med god ventilasjon.
 - Du må alltid fjerne og sette på igjen duftdiffusoren når damperen er avkjølt og ikke produserer damp.
 - Duftdiffusoren må alltid være montert når du bruker tilbehøret for delikate stoffer. Fjern puten hvis du ikke vil sette parfyme inn i stoffet som dampes.
1. Fjern duftdiffusoren (Fig. D).
 2. Påfør et par dråper av parfymen på puten (Fig. E). Du må bare bruke duftdiffusoren. Du må ikke tilsette parfyme direkte i tilbehøret for delikate stoffer, og du må aldri tilsette parfyme i vannet i vannbeholderen.
 3. Sett duftdiffusoren på tilbehøret for delikate stoffer.

Automatisk av-funksjon

Damperen din vil automatisk skru seg til automatisk av-modus etter at den har stått inaktiv i 15 minutter. Strømknapplyset vil blinke fort for å vise dette. For å dampe igjen trykker du inn dampknappen eller strømknappen og venter til damperen er varmet opp igjen.

BEHANDLING OG VEDLIKEHOLD

1. Sørg for at damperen er av, at kontakten er trukket ut og at den er fullstendig avkjølt.
2. Tørk alle overflater med en ren fuktig klut.
3. Etter damperen har blitt fullstendig tørr, skru du den på igjen og damper lett over en gammel klut. Dette vil bidra til å fjerne alle slags avfallsstoffer i dampullene.
4. For å unngå at det bygges seg opp mineraler, bør du tømme beholderen etter hver bruk.

Rengjøringstilbehør

- Lo-tilbehør: Tørk med en fuktig klut for å rengjøre.
- Tilbehør for delikate stoffer: Vask med kaldt vann og små mengder med mildt oppvaskmiddel hvis nødvendig. Stoffet kan ikke fjernes.
- Tilbehør for møbelstoff: Stoffet kan fjernes og håndvaskes med kaldt vann og mild såpe.
- Duftdiffusor: Fjern duftdiffusoren og åpne den (Fig. F). Fjern puten og vask den under rennende vann med litt vaskemiddel.

FEILSØKING

Problem	Mulig årsak	Løsning
Damperen er plugget i, men varmer ikke.	Automatisk av-funksjon er skrudd på.	Trykk dampknappen eller trykk strømknappen for å aktivere damperen.
Ikke nok damp, eller dampen kommer ikke ut av damperen.	Damperen er ikke varmet opp til full temperaturstyrke.	La alltid damperen varme seg opp i minst 45 sekunder, eller til strømknapplyset stopper å blinke.
	Det er ikke nok vann i vannbeholderen.	Fyll vannbeholderen.
	Vannpumpen er ikke fylt opp.	Etter forvarming, fyll alltid opp vannpumpen ved å holde inne dampknappen til det danner seg damp.
Misfarget vann kommer ut gjennom hullene og setter flekker på stoffet.	Avfallsstoffer har lagt seg på innsiden av vannbeholderen.	Tøm vannbeholderen etter hver bruk. Bruk bare destillert, filtrert eller rensert vann.
	Parfyme eller parfymerte tilsetningsstoffer ble brukt.	Bruk aldri parfymerte eller parfymerte tilsetningsstoffer.
Damperen lekker.	Damperen er ikke varm nok.	La damperen varme seg opp i rundt 45 sekunder.
	Vannbeholderen har lite vann.	Fyll vannbeholderen.

RESIRKULERING



For å unngå miljø- og helseproblemer på grunn av farlige stoffer, må apparater og oppladbare og ikke-oppladbare batterier markert med en av disse symbolene ikke kastes i usortert offentlig avfall. Kast alltid elektriske og elektroniske produkter og, hvis relevant, oppladbare og ikke-oppladbare batterier, på et egnet returdert for offentlig resirkulering/innsamling.

Lue käyttöohjeet, säilytä ne ja anna ne laitteen mukana, mikäli luovutat sen toiselle henkilölle. Poista kaikki pakkausmateriaali ennen käyttöä.

TÄRKEITÄ VAROTOIMIA

Seuraa perusvarotoimia, muun muassa seuraavia ohjeita:

Laitetta saavat käyttää yli 8-vuotiaat lapset ja henkilöt, joiden fyysinen, aistienvarainen tai henkinen toimintakyky on heikentynyt, tai joilla ei ole kokemusta ja tietoa, jos heitä valvotaan/ohjeistetaan, ja he ymmärtävät käyttöön liittyvät vaarat. Lapset eivät saa leikkiä laitteella.

Lapset eivät saa puhdistaa tai tehdä hoitotoimia, jos he eivät ole yli 8-vuotiaita ja valvonnan alla.

Käytä ja säilytä laitetta poissa lasten ulottuvilta.

Käyttökertojen välillä höyrystin on asetettava vakaalle, tasaiselle ja lämpöä kestäväälle pinnalle.

Älä jätä laitetta ilman valvontaa laitteen ollessa kytkettynä virtaan tai käyttökertojen välillä.

Irrota laite virrasta ennen täyttämistä ja puhdistamista sekä käytön jälkeen.

Älä käytä laitetta, jos se on pudonnut tai vaurioitunut, se toimii virheellisesti tai se vuotaa.

Jos sähköjohto on vahingoittunut, se pitää antaa valmistajan, tämän huoltopalvelun tai vastaavan pätevyyden omaavan henkilön vaihdettavaksi vaarojen välttämiseksi.

 Pinnat tulevat kuumiksi - älä koske.

- ⊗ Dypp aldri apparatet i væsker, ikke bruk det på baderom, nær vann eller utendørs.
- Älä koskaan käytä mitään muuta kuin vettä laitteen täyttämiseen tai puhdistamiseen.
- Älä koskaan höyrytä vaatetta, kun se on päälle puettuna.
- Älä koskaan suuntaa höyryä ihmisiin, eläimiin tai kasveihin. Höyry on kuumaa ja voi aiheuttaa palovammoja ja polttohaavoja, jos sitä käytetään huolimattomasti.
- Älä koskaan pidä höyrypäättä alaspäin, kun sitä ei käytetä, tai kallista sitä taaksepäin, sillä kuumaa vettä voi tulla ulos ja aiheuttaa mahdollisen vamman.
- Varmista, että laite on kytketty pois päältä, ja se on jäähtynyt, ennen lisäosien kiinnittämistä tai irrottamista.
- Älä käytä laitetta muihin kuin tässä käyttöohjeessa kuvattuihin tarkoituksiin.

VAIN KOTIKÄYTTÖÖN

OSAT

- | | |
|------------------------------|-------------------------------|
| 1. Keraaminen lämpenevä levy | 6. Virtapainike |
| 2. Höyryliipaisimen lukko | 7. Nukanpoistolisäosa |
| 3. Höyryliipaisin | 8. Herkkien kankaiden lisäosa |
| 4. Kahva | 9. Verhoilulisäosa |
| 5. Vesisäiliö | 10. Tuoksudiffuuserilisäosa |

ENNEN ENSIMMÄISTÄ KÄYTTÖKERTAA

- Poista kaikki etiketit, tarrat ja pakkausmateriaalit silitysraudasta ja sen pohjalevystä.



TÄRKEÄ HUOMAUTUS

- Suosittelemme käyttämään tislattua, puhdistettua tai suodatettua vettä höyrystimessä parhaan suorituskyvyn varmistamiseksi. Vesijohtovedessä on mineraaleja, jotka voivat kerääntyä höyrystimen sisälle ajan myötä ja heikentää sen tehoa tai aiheuttaa jopa vaurioita.
- Älä koskaan käytä hajusteita, öljyjä tai muita lisäaineita.
- Tarkista aina vaateen hoito-ohje ennen höyryttämistä ja testaa aina kankaan värinkestävyyttä huomaamattomalla alueella. Höyrystimiä ei suositella käytettäväksi nahalle, mokalle, vinyyliille, muoville tai muille materiaaleille, jotka ovat herkkiä höyrylle.
- Käytön aikana höyrystin ja lisäosat tulevat KUUMIKSI. Älä koskaan yritä kiinnittää tai irrottaa lisäosia niiden ollessa kuumia.
- Esilämmityksen jälkeen ensikäynnistä pumppu pitämällä höyryliipaisinta, kunnes höyryä alkaa muodostua.
- On normaalia tuntea tai kuulla vesipumppu laitteen sisällä. Ääni voi voimistua, kun säiliön vesitaso on alhainen. Tarkista säiliö ja täytä tarvittaessa.
- Pieniä määriä vettä voi tippua käytön aikana. Jos sitä tippuu liikaa, höyrystin vaatii aikaa saavuttaakseen uudelleen täyden lämpötilan. Anna höyrystimen lämmetä uudelleen muutama minuutti.
- Vaatteiden pukeminen heti silittämisen tai höyryttämisen jälkeen voi aiheuttaa rypyjä. Anna vaatteiden jäähtyä aina noin 5 minuuttia ennen pukemista.



LISÄOSAT

Höyrystimessäsi on kolme lisäosaa:

Nukanpoistolisäosa	Käytä  merkityille vaatteille, jotka sallivat höyryn käytön. Vinkki: lisäosan tyyny auttaa poistamaan nukan, hiukset ja eläinten karvat.
Herkkien kankaiden lisäosa ja tuoksudiffuuserilisäosa	Käytä  merkityille vaatteille, jotka sallivat höyryn käytön. Vinkki: käännä painatuksia/koristeita sisältävät vaatteet nurinpäin, jotta vältät herkkien kohtien vahingoittumisen. Käytä tuoksudiffuuseria lempihajusteidesi levittämiseen tekstiileihin.
Verhoilulisäosa	Käytä vuodevaatteiden, patjojen, verhojen, pehmolelujen, huonekalujen ja kovien pintojen (kuten työtasojen ja pöytien, jotka eivät ole herkkiä lämmölle) desinfiointiin ja raikastamiseen. Testaa aina värinkestävyys ja lämpöherkkyys huomaamattomalla alueella.

Kiinnittäminen/irrottaminen (kuva A)



1. Varmista, että höyrystin ja lisäosa ovat jäähtyneet.
2. Ripusta lisäosan yläosa höyrystimen yläreunan päälle. Napsauta alareuna paikalleen. Varmista, että se on kunnolla kiinnitetty eikä ole löysällä tai se voi irrota itsestään käytön aikana.
3. Napsauta alareuna paikalleen.
4. Irrota lisäosa käyttämällä uloketta. Kun irrotat lisäosaa, varo kondenssivettä, jota on saattanut kertyä käytön aikana.

TÄYTTÄMINEN

1. Aseta höyrystin alustassaan vakaalle pinnalle.
2. Vedä irrotettava vesisäiliö ulos (kuva B)
3. Avaa varovasti kumikansi säiliön päältä.

4. Täytä merkintään "MAX" saakka vesisäiliön sivussa (kuva C). Älä täytä liikaa. Kiinnitä kumikansi huolellisesti.
5. Kuivaa kaikki ylimääräinen vesi säiliöstä ja kiinnitä takaisin alustaan, kunnes se napsahtaa.
 - Voit täyttää vettä milloin tahansa käytön aikana kytkemällä höyrystimen pois päältä painamalla virtapainiketta, kunnes sininen merkkivalo sammuu, irrottamalla pistokkeen pistorasiasta ja noudattamalla edellä esitettyjä toimenpiteitä.
 - Anna laitteen uudelleen lämmitä 45 sekuntia täyttämisen jälkeen ja ensikäynnistä pumppu pitämällä höyryliipaisinta, kunnes höyryä alkaa muodostua.

KÄYTTÄMINEN

- Jos hoito-ohjeessa lukee "silitys kielletty" tai siinä on tämä merkintä , kiinnitä herkkien kankaiden lisäosa ja muista testata huomaamattomalle alueelle ennen koko vaateen höyryttämistä.
 - Jos hoito-ohjeessa lukee "höyrytys kielletty" tai siinä on tämä merkintä , älä höyrytä vaatetta.
1. Ripusta vaate paikkaan, johon lämpö ja höyry eivät vaikuta tai jota ne eivät vaurioita, kuten suihkuverhon tankoon tai avoimen oven päälle.
 2. Kiinnitä mikä tahansa lisäosa, jota haluat käyttää.
 3. Yhdistä höyrystin pistorasiaan ja paina sitten virtapainiketta. Sininen virran merkkivalo alkaa vilkkua hitaasti ilmaisten höyrystimen lämpenevän.
 4. Noin 45 sekunnin kuluttua merkkivalo palaa yhtäjaksoisesti ilmaisten, että höyrystin on esilämmennyt.
 5. Ensikäynnistä pumppu pitämällä höyryliipaisinta, kunnes höyryä alkaa muodostua.
 6. Höyryä muodostuu painamalla höyryliipaisinta. Höyryä tulee höyrystimestä niin kauan, kun pidät liipaisinta painettuna. Höyryn tulo lakkaa, kun vapautat liipaisimen.
 - Saat yhtenäisen höyryvirtauksen ilman liipaisimen pitämistä painettuna, kun painat höyryliipaisinta ja liu'utat höyryliipaisimen lukon alas. Voit sen jälkeen vapauttaa höyryliipaisimen. Höyryn tulo saa lakkaamaan painamalla liipaisinta, liu'uttamalla höyryliipaisimen lukon ylös ja vapauttamalla sitten höyryliipaisimen.
 7. Pidä vapaalla kädelläsi kangas kireällä. Höyrytä vaatetta hitain, alaspäin suuntautuvien vedoin, pidä höyrystimen pää vaatetta vasten.
 8. Kun olet valmis, pidä virtapainiketta painettuna, kunnes sininen valo sammuu (noin 3 sekuntia) ja irrota pistoke pistorasiasta.
 9. Aseta höyrystin alustansa ja anna sen jäähtyä täysin ennen säilytykseen laittamista. Tyhjennä säiliö kokonaan käytön jälkeen mineraalikerrostymien välttämiseksi.

Keraaminen lämpenevä levy

Höyrystimessä on keraaminen lämpenevä levy, joka auttaa tasoittamaan rypyt ja taitokset vaatteissa, joihin pelkkä höyry ei riitä. Levyn lämpötila on turvallinen kaikille silittettäville vaatteille.

Käytä pitämällä höyrystimen levyä suoraan kangasta vasten. Älä kiinnitä mitään lisäosia. Höyrytä vaate käyttäen hitaita, alaspäin suuntautuvia vetoja ja pidä höyrystimen pää kosketuksessa kankaaseen.

Tuoksudiffuuserin käyttäminen

Tuoksudiffuuserilisäosaa voidaan käyttää lempituoksusi levittämiseen tekstiileihin.

- Tuoksujen, öljyjen tai muiden hajusteiden käyttö on omalla vastuullasi, emmekä ota siitä vastuuta. Lue aina kaikki hajusteen käyttöä koskevat ohjeet, varoitukset tai neuvot ennen kuin käytät sitä höyrystimesi kanssa. Käytä tuoksudiffuuseria aina hyvin ilmastoidussa tilassa.
 - Poista tuoksudiffuuseri ja kiinnitä uudelleen aina, kun höyrystin on kylmä eikä tuota höyryä.
 - Pidä tuoksudiffuuseri aina kiinnitettynä, kun käytät herkkien kankaiden lisäosaa. Poista kangastyyny, jos et halua levittää tuoksua höyrytettäviin tekstiileihin.
1. Poista tuoksudiffuuseri (kuva D).
 2. Laita muutama tippa hajustetta kangastyynyyn (kuva E). Käytä vain tuoksudiffuuseria. Älä laita hajustetta suoraan herkkien kankaiden lisäosaan, äläkä lisää hajusteita koskaan vesisäiliön veteen.
 3. Aseta tuoksudiffuuseri takaisin herkkien kankaiden lisäosaan.

Automaattinen sammutus

Höyrystimesi siirtyy automaattisesti automaattiseen sammutustilaan, jos sitä ei käytetä 15 minuuttiin. Virtapainikkeen valo ilmaisee tämän vilkkumalla nopeasti. Voit jatkaa höyryttämistä painamalla höyryliipaisinta tai virtapainiketta ja odottamalla, kunnes höyrystin on lämmennyt uudelleen.

HOITO JA KUNNOSSAPITO

1. Varmista, että höyrystin on kytketty pois päältä, irrotettu pistorasiasta ja täysin jäähtynyt.
2. Pyyhi kaikki pinnat puhtaalla kostealla liinalla.
3. Kun höyrystin on täysin kuivannut, kytke se uudelleen päälle ja höyrytä kevyesti vanhaa kangasta. Tämä auttaa poistamaan kaikki mahdolliset jäämät höyryaukoista.
4. Tyhjennä säiliö kokonaan käytön jälkeen mineraalikertymien välttämiseksi.

Lisäosien puhdistaminen

- Nukanpoistolisäosa: puhdista pyyhkimällä kostealla liinalla.
- Herkkien kankaiden lisäosa: pese tarvittaessa kylmällä vedellä ja pienellä määrällä mietoa pesuainetta. Kangasta ei voi irrottaa.
- Verhoilulisäosa: kangas voidaan irrottaa ja pestä käsin kylmällä vedellä ja miedolla pesuaineella.
- Tuoksudiffuuseri: poista tuoksudiffuuseri ja avaa se (kuva F). Poista kangastyyny ja pese pienellä määrällä pesuainetta juoksevan veden alla.

VIANMÄÄRITYS

Ongelma	Mahdollinen syy	Ratkaisu
Höyrystin on liitettyä pistorasiaan, mutta ei lämpene.	Automaattinen sammutus on aktivoitunut.	Aktivoi höyrystin painamalla höyryliipaisinta tai virtapainiketta.
Höyrystimestä ei tule riittävästi tai ollenkaan höyryä.	Höyrystin ei ole lämmennyt täyteen lämpötilaan.	Anna höyrystimen aina esilämmetä vähintään 45 sekuntia tai siihen saakka, kun virtapainikkeen valo lakkaa vilkkumasta.
	Vesisäiliössä ei ole riittävästi vettä.	Täytä vesisäiliö.
	Vesipumppua ei ole ensikäynnistetty.	Esilämmityksen jälkeen ensikäynnistä aina pumppu pitämällä höyryliipaisinta, kunnes höyryä alkaa muodostua.
Värillistä vettä tulee aukoista ja tahraa kankaan.	Vesisäiliöön on muodostunut jäämiä.	Tyhjennä vesisäiliö käytön jälkeen.
	Hajusteita tai hajustettuja lisäaineita on käytetty.	Käytä vain tislattua, suodatettua tai puhdistettua vettä.
Höyrystin vuotaa tai sylkee.	Höyrystin ei ole riittävän kuuma.	Älä koskaan käytä hajusteita tai hajustettuja lisäaineita.
	Vesisäiliön vesitaso on vähissä.	Anna höyrystimen lämmetä noin 45 sekuntia.



KIERRÄTYS



Jotta vältettäisiin vaarallisista aineista ympäristölle ja terveydelle koituvat haitat, näillä symboleilla varustettuja laitteita sekä ladattavia ja kertakäyttöisiä paristoja ei saa hävittää lajittelemattomana sekajätteenä. Hävitä sähkö- ja elektroniikkatuotteet sekä, mikäli sovellettavissa, ladattavat ja kertakäyttöiset paristot asianmukaiseen viralliseen kierrätys-/keräily pisteeseen.

ЭЛЕКТРИЧЕСКИЙ ОТПАРИВАТЕЛЬ ДЛЯ ОДЕЖДЫ

Внимательно ознакомьтесь с инструкцией и сохраните ее. Передавайте изделие вместе с инструкцией.

ВАЖНЫЕ МЕРЫ ПРЕДОСТОРОЖНОСТИ

Следуйте основным инструкциям по безопасности, включая следующие:

Использование данного устройства детьми старше 8 лет, лицами с ограниченными физическими, сенсорными или умственными способностями, недостатком опыта или знаний допускается при условии контроля или инструктажа и осознания связанных рисков. Детям запрещено играть с устройством.

Очистку и обслуживание устройства могут выполнять дети старше 8 лет при условии наблюдения взрослыми.

Используйте и храните прибор в местах недоступных для детей.

В перерывах между использованием отпариватель необходимо ставить на устойчивую, ровную и термостойкую поверхность.

Не оставляйте прибор без присмотра в перерывах между использованием или в том случае, если он подключен к электросети.

Отключите прибор от электросети перед заполнением, очисткой и после использования.

Не используйте прибор, если он падал или был поврежден или если он работает с перебоями или пропускает воду.

Если кабель поврежден, он должен быть заменен производителем, сервисным агентом или другим квалифицированным лицом для предотвращения опасности.

 **Поверхности устройства нагреваются — не прикасайтесь к ним.**

-  Не пользуйтесь устройством вблизи ванны, душа, бассейна или прочих емкостей с водой.
- Для заполнения или очистки прибора используйте исключительно воду.
- Прежде чем обрабатывать одежду паром, обязательно снимите ее с себя.
- Ни в коем случае не направляйте струю пара на людей, животных или растения. При неосторожном обращении горячий пар может вызывать сильные ожоги.
- Во избежание вытекания горячей воды и связанных с этим возможных повреждений кожи после использования прибора ни в коем случае не оставляйте его в положении, при котором паровой наконечник направлен вниз или отклонен назад.
- Перед установкой или снятием насадок убедитесь, что прибор выключен и остыл.
- Прибор не может работать от внешнего таймера или дистанционной системы управления.

ТОЛЬКО ДЛЯ БЫТОВОГО ИСПОЛЬЗОВАНИЯ



СОСТАВНЫЕ ЧАСТИ

- | | |
|--|--|
| 1. Нагревающаяся керамическая пластина | 6. Кнопка питания |
| 2. Фиксатор кнопки подачи пара | 7. Насадка для удаления ворсинок |
| 3. Кнопка подачи пара | 8. Насадка для деликатных тканей |
| 4. Ручка | 9. Насадка для обивки |
| 5. Емкость для воды | 10. Насадка-аромадиффузор для ароматизации |

ПЕРЕД ПЕРВЫМ ИСПОЛЬЗОВАНИЕМ ПРИБОРА



- Удалите все лейблы, стикеры или упаковку с утюга и подошвы.

ВАЖНАЯ ЗАМЕТКА

- Для наилучших результатов рекомендуется использовать в отпаривателе дистиллированную, очищенную или отфильтрованную воду. В водопроводной воде содержатся минеральные вещества, которые со временем могут накапливаться в отпаривателе, снижая эффективность эксплуатации или даже становясь причиной поломки.
- Ни в коем случае не используйте духи, масла или прочие добавки.
- Обязательно ознакомьтесь с информацией на ярлыке с памяткой по уходу, прикрепленном к предмету одежды, прежде чем выполнять отпаривание, и обязательно проверьте цветостойкость ткани на незаметном участке. Отпариватели не рекомендуется использовать для обработки изделий из кожи, замши, виниловых полимеров, пластмассы или прочих материалов, на которые пар может оказывать разрушительное воздействие.
- Во время использования отпариватель и принадлежности НАГРЕВАЮТСЯ. Ни в коем случае не пытайтесь установить или снять разогретые насадки.
- После предварительного нагрева подготовьте водяной насос к эксплуатации, зажимая кнопку подачи пара до тех пор, пока не начнется парообразование.
- Это нормально, когда работа водяного насоса внутри устройства ощущается или сопровождается характерными звуками. Эти звуки могут усиливаться при снижении уровня воды в емкости. Проверьте емкость и доливайте в нее воду по мере необходимости.
- Во время использования может происходить незначительное каплеобразование. Если этот процесс становится интенсивным, необходимо подождать, пока отпариватель не нагреется до нужной температуры. Подождите минуту, пока отпариватель снова нагреется.
- Во избежание образования складок на одежде не надевайте ее сразу после глажки или отпаривания. Обязательно подождите примерно 5 минут, пока предмет одежды остынет, прежде чем надевать его.

НАСАДКИ

В комплект отпаривателя входят три представленные ниже насадки.

Насадка для удаления ворсинок	Используйте на предметах одежды с маркировкой  , допускающей обработку паром. Совет: накладку насадки служит для удаления ворсинок, волос и шерсти животных.
Насадка для деликатных тканей с аромадиффузором	Используйте на предметах одежды с маркировкой  , допускающей обработку паром. Совет: изделия с принтами/украшениями необходимо вывернуть наизнанку, чтобы избежать повреждения деликатных участков ткани. Используйте аромадиффузор, чтобы придать ткани любимый аромат.

Насадка для обивки	Используйте для санитарной обработки и освежения постельных принадлежностей, матрасов, гардин, плюшевых игрушек, мебели и твердых поверхностей (например, термостойких столешниц или рабочих столов). Обязательно проверяйте цветостойкость и термостойкость материала на незаметном участке..
--------------------	---

Установка/снятие (рис. А)



1. Убедитесь, что отпариватель и насадка остыли.
2. Наденьте верхнюю часть насадки на верхний край отпаривателя. Зафиксируйте нижний край нажатием до щелчка. Убедитесь, что насадка установлена надежно и плотно, в противном случае она может случайно отсоединиться во время использования.
3. Зафиксируйте нижний край нажатием до щелчка.
4. Снимите насадку, потянув за язычок. При снятии насадки учитывайте, что под ней в ходе использования прибора мог скопиться конденсат.

ЗАГРУЗКА

1. Поместите отпариватель на основание, размещенное на устойчивой поверхности.
 2. Вытяните съемную емкость для воды (рис. В)
 3. Аккуратно откройте резиновую крышку на верхней части емкости.
 4. Наполните емкость водой до отметки «МАХ» на боковой части емкости для воды (рис. С). Не переполняйте емкость. Плотно закройте емкость резиновой крышкой.
 5. Вытрите лишнюю воду с емкости и снова установите ее в основании с фиксацией до щелчка.
- Долить воду можно в любой момент во время использования. Для этого выключите отпариватель, зажимая кнопку питания, пока синий индикатор не погаснет, извлеките вилку из розетки и выполните описанную выше процедуру.
 - После добавления воды подождите 45 секунд для повторного нагрева и подготовьте насос к эксплуатации, зажимая кнопку подачи пара до тех пор, пока не начнется парообразование.



ИСПОЛЬЗОВАНИЕ

- Если на ярлыке указано «Глажка запрещена» или изображен значок , прикрепите к прибору насадку для деликатных тканей и выполните проверку на незаметном участке, прежде чем обрабатывать паром весь предмет одежды.
 - Если на ярлыке указано «Отпаривание запрещено» или изображен значок , не обрабатывайте предмет одежды паром.
1. Повесьте предмет одежды в месте, устойчивом к воздействию тепла и пара, например на штанге для душевой занавески или в открытом дверном проеме.
 2. Установите нужную насадку.
 3. Подключите отпариватель к электросети, после чего нажмите кнопку питания. Синий индикатор кнопки питания будет медленно мигать, указывая, что отпариватель нагревается.
 4. Примерно через 45 секунд индикатор питания будет светиться постоянно, указывая, что предварительный нагрев отпаривателя завершен.
 5. Подготовьте водяной насос к эксплуатации, зажимая кнопку подачи пара до тех пор, пока не начнется парообразование.
 6. Для генерации пара нажмите кнопку подачи пара. Пока кнопка подачи пара зажата, пар будет выделяться из отпаривателя. Если отпустить кнопку подачи пара, выделение пара прекратится.
- Для непрерывной генерации потока пара без удерживания кнопки подачи пара нажмите эту кнопку и переведите фиксатор кнопки подачи пара вниз. После этого можно отпустить кнопку подачи пара. Чтобы выключить подачу пара, нажмите кнопку подачи пара, переведите фиксатор кнопки подачи пара вверх, после чего отпустите кнопку подачи пара.

7. Свободной рукой удерживайте ткань натянутой. Обработайте предмет одежды паром медленными движениями вниз, прижимая верхнюю часть отпаривателя к ткани.
8. По завершении нажмите и удерживайте кнопку питания, пока синий индикатор не погаснет (примерно через 3 секунды), и отключите устройство от электросети.
9. Поставьте отпариватель на основание и дождитесь, когда он полностью остынет, прежде чем переносить его в место хранения. Чтобы избежать отложения минеральных веществ, опорожняйте емкость после каждого использования.

Нагревающаяся керамическая пластина

В отпаривателе предусмотрена нагревающаяся керамическая пластина — она служит для разглаживания складок и заломов на одежде, которые трудно убрать исключительно паром.

Температура пластины безопасна для всех тканей, которые можно гладить.

Для использования держите пластину отпаривателя непосредственно напротив ткани. Не надевайте никаких насадок. Обрабатывайте предмет одежды паром медленными движениями вниз, прижимая верхнюю часть отпаривателя к ткани.

Использование аромадиффузора

Насадку-аромадиффузор можно использовать для придания ткани любимого аромата.

- Мы не несем ответственности за использование вами различных ароматов или аромамасел. Всегда изучайте все инструкции, предупреждения или рекомендации касательно ароматов перед их использованием с отпаривателем. Всегда используйте аромадиффузор в хорошо проветриваемом помещении.
 - Снимайте и устанавливайте на место насадку-аромадиффузор только тогда, когда отпариватель холодный и не генерирует пар.
 - При использовании насадки для деликатных тканей должен быть установлен аромадиффузор. Снимите тканевую подушечку, если не хотите, чтобы отпариваемая ткань ароматизировалась.
1. Снимите аромадиффузор (рис. D).
 2. Нанесите несколько капель аромата на тканевую подушечку (рис. E). Используйте только аромадиффузор. Не наносите аромат прямо на насадку для деликатных тканей и не добавляйте аромат в воду из емкости для воды.
 3. Замените аромадиффузор на насадку для деликатных тканей.

Автоматическое выключение

Отпариватель автоматически перейдет в режим автоматического выключения в случае бездействия в течение 15 минут. В этом случае индикатор кнопки питания будет быстро мигать. Для возобновления отпаривания нажмите кнопку подачи пара или кнопку питания и подождите, пока отпариватель снова наберет нужную температуру.

УХОД И ОБСЛУЖИВАНИЕ

1. Убедитесь, что отпариватель выключен, отсоединен от электросети и полностью остыл.
2. Протрите все поверхности чистой влажной тканью.
3. После того как поверхность отпаривателя полностью высохнет, снова включите его и слегка обработайте ткань поношенной одежды. Это позволит очистить паровые отверстия от засорения.
4. Чтобы избежать отложения минеральных веществ, опорожняйте емкость после каждого использования.

Очистка насадок

- Насадка для удаления ворсинок: для очистки протрите влажной тканью.
- Насадка для деликатных тканей: промойте холодной водой с использованием небольшого количества мягкого чистящего средства при необходимости. Накладка из ткани не снимается.
- Насадка для обивки: накладку из ткани можно снять и вымыть вручную холодной водой с использованием мягкого чистящего средства.
- Аромадиффузор: снимите аромадиффузор и откройте его (рис. F). Снимите тканевую подушечку и промойте ее под проточной водой с небольшим количеством моющего средства.

ПОИСК И УСТРАНЕНИЕ НЕИСПРАВНОСТЕЙ

Проблема	Возможная причина	Решение
Отпариватель подключен к электросети, но не нагревается.	Активирован режим автоматического выключения.	Чтобы включить отпариватель, нажмите кнопку подачи пара или кнопку питания.
Пар выделяется из отпаривателя в недостаточном количестве либо не выделяется вовсе.	Отпариватель не набирает нужную температуру.	Обязательно выполните предварительный нагрев отпаривателя в течение как минимум 45 секунд или до окончания мигания индикатора кнопки питания.
	Емкость недостаточно наполнена водой.	Наполните емкость водой.
	Не выполнена подготовка водяного насоса к эксплуатации.	После предварительного нагрева обязательно подготовьте водяной насос к эксплуатации, зажимая кнопку подачи пара до тех пор, пока не начнется парообразование.
На ткани остаются пятна из-за измененного цвета воды, выделяющейся из отверстий.	В емкости для воды образовался слой отложений.	После каждого использования опорожняйте емкость для воды. Используйте только дистиллированную, отфильтрованную или очищенную воду.
	Использовались парфюмерные или ароматические добавки.	Ни в коем случае не используйте парфюмерные или ароматические добавки.
Вода, залитая в отпариватель, протекает или разбрызгивается.	Отпариватель недостаточно нагрелся.	Подождите примерно 45 секунд для нагрева отпаривателя.
	Вода в емкости на исходе.	Наполните емкость водой.



ПОВТОРНАЯ ПЕРЕРАБОТКА



Во избежание воздействия вредных веществ на окружающую среду и здоровье приборы и батареи одноразового или многоразового использования, помеченные одним из этих символов, необходимо утилизировать отдельно от несортированных бытовых отходов. Обязательно утилизируйте электрические и электронные изделия, а также (если это применимо) батареи одноразового или многоразового использования в соответствующих официальных пунктах повторной переработки / сбора отходов.

Přečtěte si pokyny a uschovejte je. Pokud zařízení předáte dál, předejte ho i s návodem.
Před použitím odstraňte všechny obaly.

DŮLEŽITÁ BEZPEČNOSTNÍ OPATŘENÍ

Dodržujte základní bezpečnostní pokyny, jako jsou:

Tento přístroj mohou používat děti ve věku od 8 let a osoby se sníženými fyzickými, sensorickými či mentálními schopnostmi nebo osoby, které výrobek nikdy nepoužívaly nebo jej neznají, pokud tak činí pod dozorem/byly poučeny a rozumí souvisejícím rizikům.

S přístrojem si nesmějí hrát děti.

Děti nesmějí provádět čištění a běžnou údržbu, pokud nedosáhly věku alespoň 8 let a nejsou-li pod dozorem.

Spotřebič používejte a uskladněte mimo dosah dětí.

Mezi jednotlivými použitými musí být napařovač odkládán na stabilní, rovnoměrný a tepelně odolný povrch.

Nenechávejte přístroj bez dozoru, pokud je zapojen v síti, anebo když je během používání odložíte.

Přístroj před plněním vodou, čištěním a po použití vypojte ze sítě.

Zařízení nepoužívejte, jestliže vám upadne či pokud je poškozeno, anebo pracuje nesprávně či netěsní.

Pokud je poškozený kabel, musí jej vyměnit výrobce, jeho servisní zástupce nebo osoba podobně kvalifikovaná, aby nedošlo k riziku.

 Povrchy přístroje budou pálit – nedotýkejte se jich.

- ⊘ Tento přístroj nepoužívejte v blízkosti van, sprch, umyvadel či jiných nádob obsahujících vodu.
- K plnění nebo čištění přístroje nepoužívejte nikdy nic jiného než vodu.
- Nikdy nepoužívejte na oděvy, které má daná osoba právě na sobě.
- Nikdy nesměřujte páru přímo na lidi, zvířata nebo rostliny. Pára je horká a může způsobit vážné popáleniny a opařeniny, pokud není používána s náležitou opatrností.
- Když si uděláte pauzu, nikdy napařovač nedržte parní hlavou dolů, a stejně tak přístroj nikdy nezaklánějte – mohlo by dojít k výstřiku horké vody a případnému zranění.
- Před nasazováním nebo snímáním nástavců se ujistěte, že je přístroj vypnutý a zchladlý.
- Nepoužívejte spotřebič pro jiný účel, než je uvedeno v těchto pokynech.

JEN PRO DOMÁCÍ POUŽITÍ

NÁKRESY

- | | |
|--------------------------|------------------------------------|
| 1. Keramická topná deska | 6. Tlačítko napájení |
| 2. Zámek spouštěče páry | 7. Nástavec na odstraňování žmolků |
| 3. Spouštěč páry | 8. Nástavec na jemné látky |
| 4. Držadlo | 9. Nástavec na čalouněný nábytek |
| 5. Nádržka na vodu | 10. Nástavec s aroma difuzérem |

PŘED PRVNÍM POUŽITÍM



- Z žehličky i žehlicí plochy odstraňte všechny nálepky, etikety a obaly.

DŮLEŽITÁ POZNÁMKA

- Pro dosažení nejlepších výsledků doporučujeme v napařovači používat destilovanou, přečištěnou nebo filtrovanou vodu. Voda z vodovodu obsahuje minerály, které se časem mohou v napařovači usazovat a tím snížit účinnost nebo dokonce způsobit poškození.
- Nikdy nepoužívejte parfémy, oleje ani jiné přísady.
- Vždy si před napařováním na oděvu přečtěte štítek s pokyny a na neexponovaných místech si vždy vyzkoušejte stálost barvy. Napařovače se nedoporučuje používat na kožené, semišové, vinylové, plastové nebo jiné materiály citlivé na páru.
- Během používání se napařovač a jeho příslušenství zahřívá na VYSOKOU teplotu. Nikdy se nepokoušejte nástavce nasazovat či snímat, když je přístroj ještě horký.
- Po předehrání aktivujte funkci vodního čerpadla – přidržte spouštěč páry a vyčkejte, dokud se nevytvoří pára.
- Je normální, že ucítíte a uslyšíte, jak vodní čerpadlo uvnitř přístroje pracuje. A může být dokonce i hlasitější, když je hladina vody v nádržce nízká. V případě potřeby nádržku na vodu zkontrolujte a doplňte vodu.
- Během používání může přístroj trochu kapat. Pokud je kapání nadměrné, potřebuje napařovač čas, aby se mohl vrátit na plnou teplotu. Čili nechte napařovač ještě chvíli předehrávat.
- Pokud si oděv obléknete bezprostředně po žehlení nebo napařování, může se oděv zkrabatit. Vždy nechte oděv asi 5 minut vychladnout, než si jej oblečete.

NÁSTAVCE

Napařovač je vybaven třemi nástavci:

Nástavec na odstraňování žmolků	Používejte na oděvy označené  , což znamená, že je možné je napařovat. Tip: Poduška na nástavci pomáhá odstraňovat žmolky, vlasy a chlupy zvířat.
Nástavec na jemný textil s aroma difuzérem	Používejte na oděvy označené  , což znamená, že je možné je napařovat. Tip: U oděvů s potisky/ozdobami je třeba oděv obrátit naruby, čímž zabráníte poškození citlivých míst. Pokud si přejete, aby se z oblečení linul váš oblíbený parfém, použijte aroma difuzér.
Nástavec na čalouněný nábytek	Napařovač používejte k dezinfekci a osvěžení ložního prádla, matrací, záclon, plyšových hraček, nábytku i tvrdých povrchů (jako jsou pracovní desky nebo pracovní stoly, které nejsou citlivé na teplo). Vždy si na nějakém neexponovaném místě napřed ověřte stálost barvy a citlivost na teplo.





Nasazování/snímání (Obr. A)

1. Ujistěte se, že napařovač i nástavce již zchladly.
2. Horní část nástavce zahákněte za horní okraj napařovače. Spodní okraj zacvakněte na místo. Ujistěte se, že je nástavec zcela připevněný a že není uvolněný, aby během napařování neodpadl.
3. Spodní okraj zacvakněte na místo.
4. Nástavec sejmete pomocí západky. Při snímání nástavce dávejte pozor na zkondenzovanou páru, která se mohla během používání vytvořit.

PLNĚNÍ

1. Napařovač položte na základnu na stabilní povrch.
2. Vytáhněte vyjímatelnou nádržku na vodu (Obr. B)
3. Opatrně otevřete gumové víčko v horní části nádržky.
4. Naplňte vodou po rysku „MAX“, která je na boku nádržky na vodu (Obr. C). Nádržku nepřepĺňujte. Dobře nádržku uzavřete gumovým víčkem.
5. Z nádržky setřete přebytečnou vodu a potom nádržku vsadte zpět do základny tak, aby zacvakla.
- Chcete-li během používání znovu doplnit vodu, vypněte napařovač stisknutím tlačítka napájení a počkejte, dokud nezhasne modrá kontrolka. Následně vypojte zástrčku ze zásuvky a postupujte podle výše uvedeného postupu.
- Po doplnění nechte napařovač 45 sekund předeřhřívát a poté aktivujte čerpadlo přidřením spouštěče páry, dokud se nevytvoří pára.

POUŽITÍ

- Pokud je na štítku oděvu napsáno „nežehlit“, anebo je tam uveden symbol , pak na napařovač nasadte nástavec na jemné látky. A nezapomeňte provést zkoušku na nějakém neexponovaném místě, než přistoupíte k napařování celého oděvu.
 - Pokud je na štítku oděvu napsáno „nenapařovat“, anebo je tam uveden symbol , oděv nenapařujte.
1. Zavěste oděv na místě, které nebude ovlivněno nebo poškozeno teplem a párou, například na tyči sprchového závěsu nebo v otevřených dveřích.
 2. Nasadte nástavec, který chcete použít.
 3. Zapojte napařovač do sítě a poté stiskněte tlačítka napájení. Modrá kontrolka tlačítka napájení bude pomalu blikat, což signalizuje, že se napařovač předeřhřívá.
 4. Po zhruba 45 sekundách zůstane kontrolka napájení svítit, což znamená, že napařovač je již předeřhřátý.
 5. Aktivujte vodní čerpadlo přidřením spouštěče páry, dokud se nevytvoří pára.
 6. Pro generování páry stiskněte spouštěč páry. Pokud je spouštěč páry stisknutý, z napařovače vychází pára. Po uvolnění spouštěče pára vycházet přestane.
 - Chcete-li generovat neustálý proud páry, aniž byste spouštěč museli držet, tak po stisknutí spouštěče páry posuňte zámek spouštěče dolů. Potom už nemusíte spouštěč páry držet. Pro vypnutí páry spouštěč znovu stiskněte a posuňte zámek spouštěče páry nahoru, potom spouštěč uvolněte.
 7. Volnou rukou udržujte látku napjatou. Oděv napařujte pomalými pohyby dolů a hlavu napařovače udržujte v kontaktu s látkou.
 8. Až budete hotovi, stiskněte a přidržte tlačítka napájení, dokud modrá kontrolka nezhasne (asi 3 sekundy), a vypojte přístroj ze sítě.
 9. Postavte napařovač na základnu a nechte jej před uložením úplně vychladnout. Abyste zabránili usazování minerálů, nádržku po každém použití vyprázdněte.

Keramická topná deska

Napařovač je vybaven keramickou topnou deskou, která pomáhá vyhlazovat zkrabacená a pomačkaná místa na oděvech, na které je obtížnější dosáhnout pouze párou. Teplota desky je bezpečná pro všechny žehlitelné tkaniny.

Při tomto použití napařovač přikládáte topnou deskou přímo na látku. Nenasazujte žádné nástavce. Oděv napařujte pomalými tahy směrem dolů, přičemž hlava napařovače musí stále zůstat v kontaktu s látkou.

Použití aroma difuzéru

Pokud si přejete, aby se z oblečení linula vaše oblíbená vůně, použijte nástavec s aroma difuzérem.

- Používání vůní, olejů nebo různých vonných látek je na vlastní nebezpečí a my nepřijímáme žádnou odpovědnost. Před použitím konkrétní vonné látky si vždy přečtěte návod, varování nebo rady týkající se používání takové vůně v napařovači. Aroma difuzér vždy používejte v dobře větrané místnosti.
- Nástavec s aroma difuzérem vždy snímejte a nasazujte, když je napařovač studený a negeneruje žádnou páru.

- Mějte aroma difuzér vždy nasazený, když používáte nástavec na jemný textil. Pokud si u textilu, který právě napařujete, nepřejete použít žádnou vůni, sejměte látkovou podušku.
1. Vyjměte aroma difuzér (obr. D).
 2. Na látkovou podušku (Obr. E) kápněte několik kapek vonné látky. Používejte jen s aroma difuzérem. Nekapejte vůni přímo na nástavec na jemný textil, a nikdy nepřidávejte vůni do nádržky s vodou.
 3. Aroma difuzér nasadte zpět na nástavec na jemný textil.

Automatické vypnutí

Napařovač se po 15 minutách nečinnosti automaticky přepne do režimu automatického vypnutí. To bude signalizováno rychle blikající kontrolkou napájení. Chcete-li pokračovat v napařování, stiskněte spouštěč páry nebo tlačítko napájení a počkejte, až bude napařovač zcela přehřátý.

PÉČE A ÚDRŽBA

1. Ujistěte se, že je napařovač vypnutý, vypojený ze sítě a zcela vychladlý.
2. Všechny povrchy otřete čistým vlhkým hadříkem.
3. Po důkladném osušení napařovač znovu zapněte a lehce jím přejíždějte nad nějakým starým hadrem. Pomůžete tím odstranit veškeré zbytky, které zůstaly v parních otvorech.
4. Abyste zabránili zanesení minerály, nádržku po každém použití vyprázdněte.

Čištění nástavců

- Nástavec na odstraňování žmolků: Vyčistěte vlhkým hadříkem.
- Nástavec na jemné látky: Omyjte studenou vodou a v případě potřeby malým množstvím jemného čisticího prostředku. Látku nelze odstranit.
- Nástavec na čalouněný nábytek: Látku může být odstraněna a ručně omyta studenou vodou a jemným čisticím prostředkem.
- Aroma difuzér: Aroma difuzér sejměte a otevřete ho (Obr. F). Sejměte látkovou podušku a umyjte pod tekoucí vodou s trochou mycího prostředku.

ODSTRAŇOVÁNÍ PROBLÉMŮ

Problém	Možná příčina	Řešení
Napařovač je zapojen v síti, ale nepředehřívá se.	Aktivovalo se automatické vypnutí.	Pro zapnutí napařovače stiskněte spouštěč páry nebo stiskněte tlačítko napájení.
Nedostatek páry nebo pára z napařovače nevychází.	Napařovač se nezahřál na plnou teplotu.	Vždy nechte napařovač alespoň 45 sekund přehřívát, nebo dokud kontrolka napájení nepřestane blikat.
	V nádržce na vodu není dostatek vody.	Naplňte nádržku na vodu.
	Vodní čerpadlo nebylo aktivováno.	Po přehřátí vždy aktivujte vodní čerpadlo, což provedete přidržením spouštěče páry, dokud se nevytvoří pára.
Parními otvory prochází zabarvená voda a vytváří na látce skvrny.	Nádržka na vodu je zanesená.	Po každém použití vyprázdněte nádržku na vodu. Používejte pouze destilovanou, filtrovanou nebo přečištěnou vodu.
	Byly použity parfémované nebo vonné přísady.	Nikdy nepoužívejte parfémované nebo vonné přísady.



Problém	Možná příčina	Řešení
Napařovač netěsní nebo prská.	Napařovač není dostatečně přehřátý.	Nechte napařovač asi 45 sekund přehřívát.
	V nádržce na vodu je málo vody.	Naplňte nádržku na vodu.

RECYKLACE



Aby nedocházelo k ničení životního prostředí a zdraví kvůli obsaženým nebezpečným látkám, přístroje a dobíjecí i nedobíjecí baterie označené jedním z těchto symbolů nesmějí být vyhazovány do smíšeného komunálního odpadu. Elektrické a elektronické výrobky, a pokud to přísluší, i dobíjecí i nedobíjecí baterie, vždy likvidujte na oficiálním recyklačním/sběrném místě.

Prečítajte si pokyny a odložte tak, aby ste ich mohli priložiť pri prípadnom odovzdaní výrobku niekomu inému. Pred použitím odstráňte všetky obaly.

DÔLEŽITÉ BEZPEČNOSTNÉ OPATRENIA

Dodržiujte základné bezpečnostné opatrenia, vrátane:

Tento prístroj môžu používať deti od 8 rokov a osoby so zníženými fyzickými, zmyslovými alebo psychickými schopnosťami alebo nedostatkom skúseností a vedomostí ak sú pod dozorom/poučení a sú si vedomí s tým spojených rizík.

Deti sa nesmú hrať s prístrojom.

Čistenie a používateľská údržba nesmie byť vykonávaná deťmi, ak nie sú staršie ako 8 rokov a pod dozorom.

Tento spotrebič používajte a skladujte mimo dosahu detí.

Medzi použitiami musí byť napařovač položený na stabilnej, rovnej a tepelne odolnej ploche.

Nenechávajte prístroj bez dozoru pokiaľ je zapojený v elektrickej zásuvke, alebo počas uloženia medzi použitiami.

Pred napĺňaním, čistením a po použití prístroj odpojte z elektrickej zásuvky.

Nepoužívajte prístroj, keď spadol alebo je poškodený, pri poruchách alebo keď preteká.

Ak je prírodný kábel poškodený, musí byť vymenený výrobcom, jeho servisným technikom alebo iným kvalifikovaným odborníkom, aby nedošlo k riziku.



⚠ Povrchy prístroja budú horúce – nedotýkajte sa ich.

- ⊘ Nepoužívajte tento prístroj v blízkosti vane, sprchy, umývadla alebo iných nádob s vodou.
- Na napĺňanie alebo čistenie prístroja nepoužívajte nič iné ako vodu.
- Nikdy nenapařujte odev, ktorý je oblečený na osobe.
- Nikdy nemierte parou priamo na ľudí, zvieratá alebo rastliny. Para je horúca a pri neopatrnom používaní môže spôsobiť vážne popáleniny a obareniny.
- Nikdy nedržte počas prestávky napařovacia hlavu smerom nadol, ani ju nenakláňajte dozadu, lebo to môže viesť k uvoľneniu horúcej vody a možnému poraneniu.
- Pred zakladaním alebo odoberaním nadstavcov dbajte o to, aby bol prístroj vypnutý a vychladnutý.
- Nepoužívajte spotrebič na iné účely ako tie, ktoré sú popísané v týchto pokynoch.

LEN NA DOMÁCE POUŽITIE

ČASTI

- | | |
|----------------------------|--------------------------------|
| 1. Keramická horúca platňa | 6. Vypínač |
| 2. Zámok spúšťača pary | 7. Nadstavec na žmolky |
| 3. Spúšťač pary | 8. Nadstavec na jemné tkaniny |
| 4. Rukoväť | 9. Nadstavec na čalúnenie |
| 5. Nádržka na vodu | 10. Nadstavec s difuzérom vône |

PRED PRVÝM POUŽITÍM



- Zo žehličky a žehliacej plochy odstráňte všetky označenia, nálepky alebo obalový materiál.

DÔLEŽITÁ POZNÁMKA

- Aby ste dosiahli najlepší možný výkon, odporúčame používať v naparovači destilovanú, vyčistenú alebo filtrovanú vodu. Voda z vodovodu obsahuje minerály, ktoré sa môžu časom usadiť vo vnútri naparovača a znížiť jeho efektívnosť alebo dokonca spôsobiť poškodenie.
- Nikdy nepoužívajte parfémy, oleje alebo iné prísady.
- Pred naparovaním vždy skontrolujte štítok odevu s pokynmi na ošetrovanie a vždy vyskúšajte látku kvôli strate farby na nenápadnom mieste. Neodporúča sa používať naparovače na kožu, semiš, vinyl, plast alebo iné materiály, ktoré sú citlivé na paru.
- Počas používania sa naparovač a nadstavce stanú HORÚCIMI. Nikdy sa nepokúšajte založiť alebo odobrať nadstavce, kým sú stále horúce.
- Po predhriatí naplňte vodné čerpadlo podržaním spúšťača pary dovedy, kým sa nevytvorí para.
- Je normálne, že budete cítiť alebo počuť vodné čerpadlo vo vnútri prístroja. Pri znížení vodnej hladiny v nádržke sa môže stať hlučnejším. Skontrolujte nádržku a podľa potreby ju naplňte vodou.
- Počas použitia môže dochádzať k malému kvapkaniu. Ak začne z prístroja kvapkať príliš, naparovač potrebuje čas na to, aby sa dostal na svoju požadovanú teplotu. Nechajte ho minútu zahrievať.
- Obliekanie odevov hneď po žehlení alebo naparovaní môže v skutočnosti spôsobiť ich pokrčenie. Vždy nechajte odev pred obliečením aspoň 5 minút vychladnúť.

NADSTAVCE

Naparovač má tri nadstavce:

Nadstavec na žmolky	Používajte na odevy označené  , na ktoré je možné používať paru. Tip: Poduška na nastavci pomáha odstraňovať žmolky, vlasy a zvieraciu sršť.
Nadstavec na jemné tkaniny s arómou difúzerom	Používajte na odevy označené  , na ktoré je možné používať paru. Tip: Pri kúskoch s potlačou/zdobením prevráťte odev naruby, aby ste zabránili poškodeniu citlivých oblastí. Pomocou difúzera vône napustite látky vašimi obľúbenými vôňami.
Nadstavec na čalúnenie	Používajte na dezinfekciu a oživenie posteľných súprav, matracov, závesov, plyšových hračiek, nábytku a tvrdých povrchov (ako sú pracovné dosky alebo pracovné stoly, ktoré nie sú citlivé na teplo). Vždy otestujte na stálofarebnosť a citlivosť na teplo na nenápadnej ploche.



Zakladanie/Odoberanie (Obr. A)

1. Dbajte o to, aby boli naparovač aj nadstavec studené.
2. Zakvačte vrchnú časť nastavca ponad vrchný okraj naparovača. Zacvaknite spodný okraj na miesto. Dbajte o to, aby bol úplne pripevnený a nie voľný, inak by sa mohol pri používaní uvoľniť.
3. Zacvaknite spodný okraj na miesto.
4. Nadstavec odoberte pomocou uška. Pri odoberaní nastavca dávajte pozor na kondenzát, ktorý sa mohol vytvoriť počas používania.

PLNENIE

1. Uložte naparovač do podstavca na stabilnom povrchu.
2. Vytiahnite odnímateľnú nádržku na vodu (obr. B)
3. Jemne otvorte gumený uzáver na vrchnej časti nádržky.
4. Naplňte vodou, kým hladina nedosiahne značku MAX na boku nádržky na vodu (Obr. C). Nenapĺňajte nad túto úroveň. Gumený uzáver pevne uzavrite.
5. Prebytočnú vodu z nádržky osušte a potom ju založte späť do podstavca, kým nezacvakne na mieste.
- Na napĺňanie kedykoľvek počas používania naparovač vypnite stlačením vypínača, až kým nezhasne modré svetielko indikátora, odpojte ho zo zásuvky a postupujte podľa postupu uvedeného vyššie.
- Po naplnení nechajte naparovač zohrievať 45 sekúnd a potom naplňte vodné čerpadlo podržaním spúšťača pary dovtedy, kým sa nevytvorí para.

POUŽÍVANIE

- Ak je na štítku symbol "nežehliť" alebo zobrazuje túto ikonku , založte nadstavec na jemné tkaniny a dbajte o to, aby ste pred naparovaním celého odevu otestovali naparovanie na nenápadnom mieste.
 - Ak je na štítku symbol "nenaparovať" alebo zobrazuje túto ikonku , odev nenaparujte.
1. Zaveste odev na miesto, ktoré teplo a para nezmenia alebo nepoškodia, ako je napríklad závesná tyč v sprche alebo v otvorených dverách.
 2. Založte nadstavec, ktorý chcete použiť.
 3. Zapojte naparovač do zásuvky a stlačte vypínač. Modré svetielko vypínača bude pomaly blikať, čo znamená, že naparovač sa zohrieva.
 4. Po asi 45 sekundách zostane svetielko napájania svietiť, čo znamená, že naparovač je zohriaty.
 5. Naplňte vodné čerpadlo podržaním spúšťača pary dovtedy, kým sa nevytvorí para.
 6. Na vypustenie pary stlačte spúšťač pary. Para bude unikať z naparovača dovtedy, kým bude stlačený spúšťač pary. Po uvoľnení spúšťača sa para zastaví.
 - Na dosiahnutie nepretržitého prúdu pary bez držania spúšťača stlačte spúšťač pary a potom posuňte zámok spúšťača pary nadol. Potom môžete uvoľniť tlak na spúšťač pary. Na vypnutie pary stlačte spúšťač, posuňte zámok spúšťača pary nahor, potom spúšťač uvoľnite.
 7. Voľnou rukou látku natiahnite. Odev naparujte pomalými pohybmi smerom nadol a hlavu naparovača udržiavajte v kontakte s látkou.
 8. Po skončení stlačte a podržte vypínač, až kým modré svetielko nezhasne (asi 3 sekundy) a odpojte prístroj zo zásuvky.
 9. Postavte naparovač na podstavec a nechajte ho pred uložením úplne vychladnúť. Na zabránenie usadeninám minerálov nádržku po každom použití vyprázdňte.



Keramická horúca platňa

Tento naparovač obsahuje keramickú horúcu platňu, ktorá pomáha vyrovnáť záhyby a pokrčenia na oblečení, ktoré je ťažšie dosiahnuť iba parou. Teplota platne je vhodná pre všetky tkaniny, ktoré je možné žehliť.

Pri používaní držte platňu naparovača presne oproti tkanine. Nepripájajte žiadny nadstavec. Naparujte oblečenie pomalými pohybmi smerom nadol a hlavu naparovača udržiavajte v kontakte s tkaninou.

Používanie difuzéra vône

Nadstavec s difuzérom vône je možné použiť na napustenie látok vašou obľúbenou vôňou.

- Použitie voní, olejov alebo iných vonných látok je na vaše riziko a my za to nenesieme žiadnu zodpovednosť. Pred použitím vône s naparovačom si vždy prečítajte všetky pokyny, upozornenia alebo rady týkajúce sa jej použitia. Difuzér vône používajte vždy v dobre vetranej miestnosti.
 - Nadstavec s difuzérom vône odpájajte a pripájajte vždy keď je naparovač studený a neprodukuje žiadnu paru.
 - Difuzér vône majte pripojený vždy, keď používate nadstavec na jemné tkaniny. Ak nechcete naparovanú látku napustiť vôňou, odstráňte látkovú podušku.
1. Difuzér vône vyberte (Obr. D).

- Na látkovú podušku nakvapkajte niekoľko kvapiek vône (Obr. E). Používajte iba difuzér vône. Nedávajte vôňu priamo na nadstavec na jemné tkaniny a nikdy nepridávajte vôňu do vody v nádržke na vodu.
- Difuzér vône vložte späť do nadstavca na jemné tkaniny.

Automatické vypnutie

Naparovač sa automaticky prepne do režimu automatického vypnutia po 15 minútach nečinnosti. Svetielko vypínača bude v tejto situácii rýchlo blikať. Na opätovné spustenie naparovania stlačte spúšťač pary alebo vypínač a počkajte, kým sa naparovač nezohreje na požadovanú teplotu.

STAROSTLIVOSŤ A ÚDRŽBA

- Dbajte o to, aby bol naparovač vypnutý, odpojený zo zásuvky a úplne vychladnutý.
- Všetky povrchy utrite čistou vlhkou utierkou.
- Po dôkladnom vysušení naparovača ho znovu zapnite a zľahka prejdite parou po staršej látke. Toto pomôže odstrániť akékoľvek zvyšky, ktoré zostali v otvoroch na paru.
- Na zabránenie usadeniu minerálov nádržku po každom použití vyprázdňte.

Čistenie nadstavcov

- Nadstavec na žmolky: Vyčistite utretím vlhkou utierkou.
- Nadstavec na jemné tkaniny: Umyte studenou vodou s malým množstvom jemného prostriedku na čistenie, ak je to potrebné. Látka sa nedá odobrať.
- Nadstavec na čalúnenie: Látka sa dá odobrať a vyprať v rukách v studenej vode s jemným čistiacim prostriedkom.
- Difuzér vône: Vyberte difuzér vône a otvorte ho (Obr. F). Látkovú podušku vyberte a opláchnite pod tečúcou vodou s trochou čistiaceho prostriedku.

RIEŠENIE PROBLÉMOV

Problém	Možná príčina	Riešenie
Naparovač je zapojený v zásuvke, ale nezohrieva sa.	Aktivovalo sa automatické vypnutie.	Stlačte spúšťač pary alebo stlačte vypínač, aby ste naparovač aktivovali.
Z naparovača nevychádza dost pary, alebo žiadna para.	Naparovač nie je zahriaty na plnú teplotu.	Vždy nechajte naparovač nahrievať aspoň 45 sekúnd, alebo dovedy, kým svetielko vypínača prestane blikať.
	V nádržke na vodu nie je dostatok vody.	Naplňte nádržku s vodou.
	Vodné čerpadlo nebolo naplnené.	Po nahriatí vždy naplňte vodné čerpadlo podržaním spúšťača pary dovedy, kým sa nevytvorí para.
Cez otvory vychádza zafarbená voda a necháva na látke škvrny.	Vo vodnej nádržke sa vytvorila usadenina.	Vodnú nádržku vyprázdňte po každom použití. Používajte iba destilovanú, filtrovanú alebo vyčistenú vodu.
	Boli použité parfémované alebo voňavé prísady.	Nikdy nepoužívajte parfémované alebo voňavé prísady.

Problém	Možná příčina	Riešenie
Naparovač tečie alebo prská vodu.	Naparovač nie je dostatočne horúci.	Nechajte naparovač zohrievať asi 45 sekúnd.
	V nádržke na vodu nie je dostatok vody.	Naplňte nádržku s vodou.

RECYKLÁCIA



Aby nedochádzalo k ohrozeniu zdravia a životného prostredia vplyvom nebezpečných látok, prístroje a nabíjacie a nenabíjacie batérie označené niektorým z týchto symbolov nesmú byť likvidované s netriedeným komunálnym odpadom. Elektrické a elektronické výrobky a prípadne nabíjacie a nenabíjacie batérie vždy odovzdajte na príslušnom oficiálnom mieste pre recykláciu / zber.



Instrukcję należy przeczytać, zachować, przekazać kolejnemu użytkownikowi, jeśli odstępujemy urządzenie innej osobie. Wyjmij z opakowania przed użyciem.

WSKAZÓWKI DOTYCZĄCE BEZPIECZEŃSTWA

Postępuj zgodnie ze wskazówkami dotyczącymi bezpieczeństwa, między innymi:

Niniejszy sprzęt nie jest przeznaczony do użytkowania przez osoby (w tym dzieci) o ograniczonej zdolności fizycznej, czuciowej lub psychicznej, lub osoby nie mające doświadczenia lub znajomości sprzętu, chyba że odbywa się to pod nadzorem lub zgodnie z instrukcją użytkowania sprzętu, przekazanej przez osoby odpowiadające za ich bezpieczeństwo. Należy zwracać uwagę na dzieci, aby nie bawiły się sprzętem.

Używaj i przemieszczaj urządzenie poza zasięgiem dzieci.

Parownica, gdy nie jest używana, powinna stać na powierzchni stabilnej, poziomej, odpornej na temperaturę.

Kiedy jest podłączona do sieci i chwilowo nieużywana, parownicy nie należy pozostawiać bez nadzoru, .

Przed napełnianiem wodą, przed czyszczeniem i po użyciu odłączaj parownicę z gniazdka.

Nie używaj urządzenia, jeśli zostanie upuszczone lub uszkodzone, albo w przypadku nieprawidłowego działania albo nieszczelności.

Jeżeli przewód zasilający ulegnie uszkodzeniu, powinien być wymieniony przez producenta, jego serwis techniczny lub specjalistyczny zakład naprawczy w celu uniknięcia zagrożenia.

 Powierzchnia urządzenia jest gorąca – nie dotykaj jej.

 Nie należy używać tego urządzenia w pobliżu wanny, prysznica, umywalki lub innych naczyń zawierających wodę.

- Do napełniania i czyszczenia urządzenia można używać tylko wody.
- Nie stosuj pary na przechodzoną odzież.
- Nie kieruj strumienia pary bezpośrednio na ludzi, zwierzęta ani rośliny. Para jest gorąca i przy nieostrożnym stosowaniu może powodować poważne oparzenia.
- Nigdy nie trzymaj parownicy wylotem ku dołowi, ani nie kieruj jej w tył; może to spowodować wyrzut gorącej wody i w rezultacie obrażenia ciała.
- Przed założeniem albo zdjęciem nasadki upewnij się, że urządzenie jest wyłączone i ostygło.
- Nigdy nie używaj urządzenia niezgodnie z jego przeznaczeniem określonym w niniejszej instrukcji.

TYLKO DO UŻYTKU DOMOWEGO

CZĘŚCI

- | | |
|---------------------------------|----------------------------------|
| 1. Podgrzewana ceramiczna płyta | 6. Przycisk zasilania |
| 2. Blokada wyzwalacza pary | 7. Nasadka do zbierania kłaczek |
| 3. Wyzwalacz pary | 8. Nasadka do delikatnych tkanin |
| 4. Uchwyt | 9. Nasadka do tapicerki |
| 5. Zbiornik wody | 10. Nasadka dyfuzora zapachowego |

PRZED PIERWSZYM UŻYCIEM



- Usuń wszystkie etykiety, naklejki i elementy opakowania z żelazka i z jego stopy.

WAŻNA UWAGA

- Aby uzyskać najlepszy efekt, zalecamy używanie w parownicy wody destylowanej, uzdatnionej lub przefiltrowanej. Woda z kranu zawiera minerały, które z czasem mogą osadzać w parownicy kamień, zmniejszając skuteczność parowania, nawet spowodować uszkodzenia.
- Nigdy nie używaj perfum, olejków i innych dodatków.
- Przed poddaniem działaniu pary zawsze sprawdź metkę na ubraniu i przetestuj tkaninę na trwałość koloru w miejscu nierzucającym się w oczy. Parownice nie są zalecane do używania na skórze, zamszu, winylu, plastiku lub innych materiałach wrażliwych na gorącą parę.
- W trakcie pracy parownica i nasadki będą GORAĆE. Nigdy nie próbuj zakładać ani zdejmować nakładek dopóki są gorące.
- Po wstępnym podgrzaniu, zalej pompę wody przytrzymując wciśnięty wyzwalacz pary, żeby powstała para.
- Jest rzeczą normalną, że się czuje lub słyszy pompowanie wody wewnątrz urządzenia. Gdy poziom wody w zbiorniku jest niski, odgłos może być głośniejszy. Jeśli trzeba, sprawdź i ponownie napełnij zbiornik.
- W trakcie pracy może skapywać trochę wody. Jeśli kapanie jest nadmierne, trzeba chwilę odczekać, aż temperatura będzie wysoka. Wystarczy minuta, aby parownica się dogrzała.
- Jeśli ubranie zostanie założone od razu po prasowaniu lub parowaniu mogą się na nim tworzyć fałdy. Pozwól ubraniu przed założeniem wychodzić się przez około 5 minut.

NASADKI

Parownica ma trzy nasadki:

Nasadka do zbierania kłaczków	Stosuj na ubrania z oznaczeniem  na metce, może być wykorzystywana para. Podpowiedź: Poduszeczka na nakładce może służyć do pozbycia się kłaczków, włosów i sierści.
Nasadka do delikatnych tkanin z dyfuzorem zapachowym	Stosuj na ubrania z oznaczeniem  na metce, może być wykorzystywana para. Podpowiedź: Rzeczy z nadrukiem/ozdobami odwracaj na drugą stronę, aby nie uszkodzić wrażliwych miejsc. Użyj dyfuzora zapachowego, aby nanieść ulubione aromaty na tkaniny.
Nasadka do tapicerki	Możesz odkażać i odświeżać, pościel, materace, zasłony, pluszowe zabawki, meble i twarde powierzchnie (takie jak blaty lub biurka, które nie są wrażliwe na temperaturę). Zawsze sprawdź trwałość koloru i wrażliwość na temperaturę w miejscu nierzucającym się w oczy.

PL



Zakładanie/Zdejmowanie (Rys. A)

1. Upewnij się, że parownica i nasadka są zimne.
2. Zaczep górę nasadki na górną krawędź parownicy. Zatrzaśnij dolną krawędź. Upewnij się, że jest dobrze dopasowana i nie jest luźna, w przeciwnym razie może się odzepić podczas użytkowania.
3. Zatrzaśnij dolną krawędź.
4. Zdejmij nasadkę chwytając za klapkę. Przy zdejmowaniu nasadki zwróć uwagę na produkty kondensacji, jakie mogą powstawać podczas użytkowania.

NAPEŁNIANIE

1. Ustaw parownicę podstawą na stabilnej powierzchni.
 2. Wyciągnij ruchomy zbiornik wody (Rys. B)
 3. Ostrożnie zdejmij gumową osłonę na górze zbiornika.
 4. Napełniaj, aż woda osiągnie oznaczenie poziomu „MAX” na boku zbiornika wody (Rys. C). Nie przelej wody. Szczelnie zamknij osłonę zbiornika.
 5. Zetrzyj nadmiar wody ze zbiornika, a następnie wstaw go w podstawę, aż usłyszysz charakterystyczne kliknięcie.
- Aby ponownie napełnić zbiornik w trakcie parowania, wyłącz parownik naciskając przycisk zasilania, aż zgaśnie niebieskie światelko wskaźnika, odłącz z gniazdka i postępuj jak wyżej.
 - Po ponownym napełnieniu, rozgrzewaj urządzenie przez 45 sekund i następnie zalej pompę przytrzymując wciśnięty wyzwalacz pary, żeby powstała para.

STOSOWANIE

- Jeśli metka mówi “nie prasować” lub znajduje się na niej ikona , załóż nasadkę do delikatnych tkanin i przed poddaniu ubrania parowaniu sprawdź działanie w miejscu nierzucającym się w oczy .
 - Jeśli metka mówi “nie parować” lub znajduje się na niej ikona , nie należy stosować parowania.
1. Powieś ubranie w miejscu nienarażonym na uszkodzenie przez temperaturę i parę, jak na karniszu zasłony prysznic lub w otwartych drzwiach.
 2. Zamocuj którąś z nasadek.
 3. Podłącz parownicę i naciśnij przycisk zasilania. Niebieskie światelko przycisku zasilania będzie powoli migać, wskazując że parownica się rozgrzewa.
 4. Po około 45 sekundach światelko przycisku zasilania będzie świecić ciągle wskazując, że parownica jest już nagrzana.
 5. Zalej pompę wody przytrzymując wciśnięty wyzwalacz pary, aż powstanie para.
 6. Aby wygenerować parę, naciśnij wyzwalacz pary. Para jest wytwarzana przez cały czas, kiedy jest naciśnięty wyzwalacz. Po zwolnieniu wyzwalacza, wytwarzanie pary zostanie zatrzymane.
 - Aby generować stały przepływ pary bez trzymania wyzwalacza, naciśnij wyzwalacz pary, a następnie przesun blokadę wyzwalacza pary w dół. Wtedy naciskanie na wyzwalacz nie jest potrzebne. Aby wyłączyć parę, naciśnij wyzwalacz, przesun blokadę wyzwalacza pary do góry i zwolnij wyzwalacz.
 7. Wolną ręką trzymaj napiętą tkaninę. Prowadź strumień pary po tkaninie powolnymi ruchami ku dołowi, wylot parownicy w kontakcie z tkaniną.
 8. Po zakończeniu, naciśnij i przytrzymaj przycisk zasilania, aż zgaśnie niebieskie światelko (około 3 sekund) i odłącz z sieci.
 9. Postaw parownicę na jej podstawie, aby ją całkowicie ostudzić przed odstawieniem. Aby zapobiec tworzeniu się osadów mineralnych, po każdym użyciu opróżnij zbiornik wody.

Podgrzewana ceramiczna płyta

Parownica jest wyposażona w podgrzewaną ceramiczną płytę pomagającą wygładzać zmarszczki i zagniecenia na odzieży, do których trudniej jest dotrzeć samą parą. Temperatura płyty jest bezpieczna dla wszystkich tkanin nadających się do prasowania.

Aby zastosować, przyłóż płytę parownicy bezpośrednio do tkaniny. Nie zakładaj żadnych innych nasadek. Paruj odzież powolnymi ruchami w dół, utrzymując głowicę parownicy w kontakcie z tkaniną.

Używanie dyfuzora zapachowego

Nasadka dyfuzora zapachowego może posłużyć do nasycenia tkanin ulubionym zapachem.

- Nasycanie zapachami, olejkami lub innymi aromatami może mieć miejsce na własne ryzyko użytkownika; nie ponosimy odpowiedzialności z tego tytułu . Przed użyciem środka zapachowego w parownicy, dokładnie się zapoznaj z instrukcjami, ostrzeżeniami lub poradami dotyczącymi używania tego aromatu. Dyfuzora zapachowego zawsze używaj w dobrze wentylowanym pomieszczeniu.

- Zdejmuj i ponownie zakładaj nasadkę dyfuzora zapachowego wtedy, gdy parownica jest zimna i nie wytwarza pary.
 - Przy stosowaniu nasadki do delikatnych tkanin dyfuzor zapachowy powinien być założony. Usuń podkładkę tkaninową, jeśli nie chcesz przy parowaniu nasycić tkaniny zapachem.
1. Zdejmij dyfuzor zapachowy (Rys. D).
 2. Nanieś kilka kropel aromatu na podkładkę tkaninową (Rys. E). Użyj tylko dyfuzora zapachowego. Nie umieszczaj aromatu bezpośrednio na nasadce do delikatnych tkanin i nigdy nie dodawaj środków zapachowych do wody w zbiorniku wody.
 3. Załóż dyfuzor zapachowy na nasadkę do delikatnych tkanin.

Automatyczny wyłącznik

Parownica automatycznie przełączy się na tryb samo wyłączenia, jeśli nie będzie używana przez 15 minut. Pokaże to światelko przycisku zasilania, które będzie szybko migać. Aby wznowić prasowanie parowe naciśnij przycisk wyzwalacza lub przycisk zasilania i poczekaj, aż parownica się ponownie rozgrzeje.

OBSŁUGA I KONSERWACJA

1. Upewnij się, że parownica jest wyłączona, odłączona z sieci i zupełnie zimna.
2. Wytrzyj wszystkie powierzchnie czystą wilgotną szmatką.
3. Po dokładnym osuszeniu, włącz ją ponownie i wypuść resztę pary nad szmatką. W ten sposób usuniesz wszelkie pozostałości w otworach pary.
4. Aby zapobiec tworzeniu się osadów mineralnych, po każdym użyciu opróżnij zbiornik wody.

Czyszczenie nasadek

- Nasadka do zbierania kłaczek: Przetrzyj wilgotną szmatką.
- Nasadka do delikatnych tkanin: Umyj w zimnej wodzie, w razie potrzeby dodając trochę łagodnego środka czyszczącego. Nie można z niej zdejmować tkaniny.
- Nasadka do tapicerki: Można zdjąć tkaninę i ręcznie przeprać w zimnej wodzie z łagodnym środkiem czyszczącym.
- Dyfuzor zapachowy: Wyjmij dyfuzor zapachowy i go otwórz (Rys. F). Zdejmij podkładkę tkaninową i wypierz pod bieżącą wodą z dodatkiem niewielkiej ilości detergentu.

ROZWIĄZYWANIE PROBLEMÓW

Problem	Prawdopodobna przyczyna	Rozwiązanie
Parownica jest podłączona do sieci, lecz nie grzeje.	Został aktywowany automatyczny wyłącznik.	Naciśnij wyzwalacz pary lub naciśnij przycisk zasilania, aby uruchomić parownicę.
Z parownicy nie wydobywa się para lub pary jest mało.	Parownica nie nagrzała się do potrzebnej temperatury.	Zawsze pozwalaj parownicy rozgrzewać się przez co najmniej 45 sekund, albo do momentu, gdy światelko przycisku zasilania przestanie migać.
	W zbiorniku wody jest za mało wody.	Napełnij zbiornik z wodą.
	Pompa wodna nie została zalana.	Po wstępnym podgrzaniu, zawsze zalej pompę wody przytrzymując wciśnięty wyzwalacz pary, żeby powstała para.

Problem	Prawdopodobna przyczyna	Rozwiązanie
Z otworów parownicy wypływa zabarwiona woda i brudzi prasowaną tkaninę.	W zbiorniku wody utworzył się osad.	Po każdym użyciu opróżniaj zbiornik wody. Zawsze używaj wody destylowanej, uzdatnionej lub przefiltrowanej.
	Użyto dodatków perfumowanych lub pachnących.	Nigdy nie używaj perfum ani dodatków zapachowych.
Z parownicy wycieka i wytryska woda.	Parownica nie jest dostatecznie gorąca.	Pozwól parownicy rozgrzewać się przez około 45 sekund.
	Poziom wody w zbiorniku wody jest zbyt niski.	Napełnij zbiornik wodą.

RECYKLING



Aby uniknąć problemów środowiskowych i zdrowotnych spowodowanych niebezpiecznymi substancjami, sprzętu, akumulatorów i baterii oznaczonych jednym z tych symboli nie należy wyrzucać z nieposortowanymi odpadami komunalnymi. Produkty elektryczne i elektroniczne, w tym, baterie jednorazowe i akumulatory, należy zawsze utylizować w odpowiednim publicznym punkcie zbiórki odpadów/recyklingu.

Pročitajte upute, držite ih na sigurnom mjestu, proslijedite ih ako dajete uređaj.
Uklonite cijelo pakiranje prije uporabe.

VAŽNE SIGURNOSNE MJERE

Postujte osnovne sigurnosne mjere, uključujući sljedeće:

Ovaj uređaj mogu koristiti djeca od 8 godina pa na više i osobe smanjenih tjelesnih, osjetljivih ili mentalnih sposobnosti ili osobe koje ne raspolažu iskustvom i znanjem ako su pod nadzorom ili rade po uputama, te razumiju uključene opasnosti.

Djeca se ne smiju igrati s uređajem.

Čišćenje i održavanje ne smiju vršiti djeca ako nisu starija od 8 godina i moraju biti pod nadzorom.

Koristite i držite ovaj uređaj van dosega djece.

Između dvije uporabe, uređaj za glačanje na paru treba ostaviti na stabilnoj, ravnoj površini, otpornoj na toplinu.

Nemojte ostaviti uređaj bez nadzora dok je ukopčan u utičnicu ili između dvije uporabe.

Prije punjenja, čišćenja i nakon uporabe, izvucite utikač iz utičnice.

Ne radite s uređajem ako padne ili ako je oštećen, ili ako ne radi kako treba ili curi.

Ako je kabel oštećen, radi izbjegavanja opasnosti, mora ga zamijeniti proizvođač, ovlaštenu servis ili osoba slične stručnosti.

 Površine aparata će postati vruće - nemojte ih dodirivati.

-  Nemojte koristiti ovaj uređaj u blizini kada, tuševa, umivaonika ili drugih posuda s vodom.
- Za punjenje ili čišćenje uređaja nikad ne koristite druge tekućine osim vode.
- Nikad ne glačajte parom odjeću koju trenutno nosite.
- Nikad ne usmjeravajte izravno paru na osobe, životinje ili biljke. Para je vruća i može uzrokovati ozbiljne opekline i oparine ako se nepažljivo koristi.
- Nikad nemojte držati glavu za izlaz pare prema dolje dok je na mirovanju, ili je nagnuti prema natrag, jer to može uzrokovati pražnjenje vruće vode i moguće ozljede.
- Prije namještanja ili uklanjanja nastavaka, provjerite je li uređaj isključen i hladan.
- Nemojte koristiti uređaj u bilo koje druge svrhe osim onih opisanih u ovim uputama.



ISKLUČIVO ZA KUĆNU UPORABU

DIJELOVI

- | | |
|----------------------------|-------------------------------------|
| 1. Keramička grijaća ploča | 6. Prekidač napajanja |
| 2. Lokot tipke za paru | 7. Nastavak za uklanjanje vlakana |
| 3. Tipka za paru | 8. Nastavak za osjetljive tkanine |
| 4. Ručka | 9. Nastavak za tapacirani namještaj |
| 5. Spremnik za vodu | 10. Nastavak za ispuštanje mirisa |

PRIJE PRVE UPORABE



- Skinite sve oznake, naljepnice ili pakovanja s glačala ili dna.

VAŽNA NAPOMENA

- Za najbolji učinkovitost, preporučujemo uporabu destilirane, pročišćene ili filtrirane vode za vaš uređaj za glačanje na paru. Tekuća voda sadrži minerale koji se tijekom vremena mogu nagomilati unutar uređaja za glačanje na paru i smanjiti njegovu učinkovitost ili čak uzrokovati oštećenja.
- Nikad nemojte koristiti parfeme, ulja ili druga dodatna sredstva.
- Prije glačanja na paru uvijek provjerite etiketu za održavanje odjevnog predmeta i uvijek provjerite postojanost boja na nekom neprimjetnom području. Ne preporučuje se uporaba uređaja za glačanje na paru na koži, antilop koži, vinilu, plastici ili drugim materijalima koji su osjetljivi na paru.
- Tijekom uporabe uređaj za glačanje na paru i nastavci će postati VRUĆI. Nikad nemojte pokušavati namjestiti ili ukloniti nastavke dok su vrući.
- Nakon predgrijanja, pripremite pumpu za vodu tako što ćete držati pritisnutom tipku za paru dok se ne stvori para.
- Normalno je osjetiti ili čuti pumpu za vodu unutar uređaja. Može postati glasnija kad je razina vode u pumpi niska. Provjerite i dopunite spremnik po potrebi.
- Tijekom uporabe može doći do kapanja male količine vode. Ako je kapanje pretjerano, uređaju je potrebno malo vremena kako bi se vratio na punu temperaturu. Samo ga pustite jednu minutu da se ponovno zagrije.
- Nošenje odjeće odmah nakon glačanja ili glačanja na paru može stvoriti nabore. Uvijek pustite odjeću da se ohladi otprilike 5 minuta prije nošenja.

NASTAVCI

Uređaj za glačanje na paru ima tri nastavka:

Nastavak za uklanjanje vlakana	Koristite samo odjevne predmete označene simbolom  na kojima je dozvoljena uporaba pare. Savjet: Jastučić na nastavku pomaže kod uklanjanja vlakana, dlaka i životinjskog krzna.
Nastavak za osjetljive tkanine s nastavkom za ispuštanje mirisa	Koristite samo odjevne predmete označene simbolom  na kojima je dozvoljena uporaba pare. Savjet: Preokrenite komade s otisnutim natpisima/ukrasima kako biste izbjegli oštećenje osjetljivih područja. Koristite nastavak za ispuštanje mirisa kako biste ispustili Vaš omiljeni miris na tkanine.
Nastavak za tapecirani namještaj	Uređaj koristite za sanitizaciju i osvježavanje posteljine, madraca, zavjesa, plišanih igrački i tvrdih površina (kao što su radne površine ili stolovi koji nisu osjetljivi na toplinu). Uvijek provjerite postojanost boja i osjetljivost na toplinu na nekom neprimjetnom području.



Namještanje/uklanjanje (SI. A)

1. Uvjerite se jesu li uređaj za glačanje na paru i nastavak hladni.
2. Zakačite gornji dio nastavka preko gornjeg ruba uređaja za glačanje na paru. Gurnite donji rub dok ne sjedne na mjesto uz klik. Uvjerite se da je dobro namješten i da nije labav, jer bi se mogao odvojiti tijekom uporabe.
3. Gurnite donji rub dok ne sjedne na mjesto uz klik.
4. Uklonite nastavak koristeći se jezičkom. Kad uklanjate nastavak, pazite na kondenzat koji se možda nakupio tijekom uporabe.

PUNJENJE

1. Postavite uređaj za glačanje na paru na svoje postolje na stabilnu površinu.
2. Izvucite odvojni spremnik za vodu (Sl. B)
3. Polako otvorite gumeni poklopac na vrhu spremnika.
4. Puniti dok voda ne dostigne oznaku razine „MAX“ sa strane spremnika za vodu (Sl. C). Nemojte ga prekomjerno napuniti. Čvrsto zatvorite gumeni poklopac.
5. Osušite višak vode sa spremnika, te ga ponovno namjestite na postolje dok ne sjedne na mjesto uz klik.
- Za dopunu u bilo kojem trenutku tijekom uporabe, isključite uređaj za glačanje na paru tako što ćete pritisnuti prekidač napajanja dok se plavo indikatorsko svjetlo ne ugasi, izvucite utikač iz utičnice i slijedite gornju proceduru.
- Nakon dopune, pustite uređaj da se ponovno zagrije 45 sekundi i pripremite pumpu tako što ćete držati pritisnutom tipku za paru dok se ne stvori para.

UPORABA

- Ako je na etiketi napisano „ne glačati“ ili je prikazana ikona , namjestite nastavak za osjetljive tkanine i obavezno provjerite osjetljivost na neprimjetnom području prije glačanja na paru cijelog odjevnog predmeta.
 - Ako je na etiketi napisano „ne glačati“ ili je prikazana ikona , nemojte glačati na paru odjevni predmet.
1. Objesite odjevni predmet u području na koje para i toplina neće utjecati ili ga neće moći oštetiti, kao što su držač za zavjesu u tuš kabini ili otvorena vrata.
 2. Namjestite nastavak koji želite koristiti.
 3. Ukopčajte uređaj za glačanje na paru i potom pritisnite prekidač napajanja. Plavo svjetlo na prekidaču napajanja će polako treperiti, pokazujući da se uređaj za glačanje zagrijava.
 4. Nakon otprilike 45 sekundi, svjetlo napajanja će ostati upaljeno, pokazujući da je uređaj za glačanje na paru predgrijan.
 5. Pripremite pumpu za vodu tako što ćete držati pritisnutom tipku za paru dok se ne stvori para.
 6. Za stvaranje pare, pritisnite tipku za paru. Dok god držite tipku pritisnutom, para će izlaziti iz uređaja za glačanje na paru. Kad se tipka otpusti, izlazak pare se zaustavlja.
 - Za stvaranje neprekidnog protoka pare bez držanja tipke, pritisnite tipku za paru, te je kliznim pokretom povucite prema dolje kako biste je zaključali. Tada možete otpustiti pritisak na tipku za paru. Za isključenje uređaja za glačanje na paru, pritisnite tipku, kliznim pokretom povucite tipku za paru prema gore kako bi se otključala, te otpustite tipku.
 7. Slobodnom rukom držite tkaninu zategnutom. Glačajte odjevni predmet na paru polako, pokretima prema dolje, održavajući glavu uređaja za glačanje na paru u dodiru s tkaninom.
 8. Kad ste završili, pritisnite i držite prekidač napajanja dok se plavo svjetlo ne ugasi (otprilike 3 sekunde) i izvucite utikač iz utičnice.
 9. Postavite uređaj za glačanje na paru na svoje postolje i pustite ga da se potpuno ohladi prije spremanja. Kako bi se izbjeglo stvaranje naslaga minerala, nakon svake uporabe ispraznite spremnik.

Keramička grijaća ploča

Uređaj za glačanje na paru opremljen je keramičkom grijaćom pločom, koja pomaže izgladivanju nabora na odjevnim predmetima koji se teže uklanjaju samom parom. Temperatura ploče je sigurna za sve tkanine koje se mogu glačati.

Za uporabu, držite ploču uređaja za glačanje na paru naspram tkanine. Nemojte postaviti nijedan nastavak. Glačajte odjevni predmet na paru polako, pokretima prema dolje, održavajući glavu uređaja za glačanje na paru u dodiru s tkaninom.

Uporaba nastavka za ispuštanje mirisa

Nastavak za ispuštanje mirisa može se koristiti za ispuštanje Vašeg omiljenog mirisa na tkaninu.

- Uporaba mirisa, ulja ili drugih vrsta mirisa je na Vaš vlastiti rizik i ne prihvaćamo nikakvu odgovornost. Prije uporabe mirisa s uređajem za glačanje na paru, uvijek pročitajte sve upute, upozorenja ili savjete koji se odnose na uporabu mirisa. Uvijek koristite nastavak za ispuštanje mirisa u dobro prozračenoj prostoriji.



- Uvijek uklonite i ponovno namjestite nastavak za ispuštanje mirisa kad je uređaj za glačanje na paru hladan i kad ne stvara paru.
 - Kad koristite nastavak za osjetljive tkanine uvijek namjestite nastavak za ispuštanje mirisa. Uklonite jastučić od tkanine ako ne želite ispustiti miris na tkaninu koju glačate parom.
1. Uklonite nastavak za ispuštanje mirisa (Sl. D).
 2. Stavite nekoliko kapi mirisa na jastučić od tkanine (Sl. E). Rabite samo nastavak za ispuštanje mirisa. Ne stavljajte miris izravno na nastavak za osjetljive tkanine i nikad nemojte dodavati mirise u vodu u spremniku za vodu.
 3. Vratite nastavak za ispuštanje mirisa u nastavak za osjetljive tkanine.

Automatsko isključivanje

Uređaj za glačanje na paru će se automatski prebaciti na automatsko isključivanje ako ne radi 15 minuta. Kako bi označio to stanje, svjetlo prekidača napajanja će brzo treperiti. Za ponovno uspostavljanje glačanja na paru, pritisnite tipku za paru ili prekidač napajanja i sačekajte da se uređaj za glačanje na paru u potpunosti predgrije.

NJEGA I ODRŽAVANJE

1. Uvjerite se je li uređaj za glačanje na paru, isključen, utikač iskopčan iz utičnice i potpuno hladan.
2. Obrišite sve površine čistom vlažnom krpom.
3. Nakon što se uređaj za glačanje na paru potpuno osušio, ponovo ga uključite, te lagano izglačajte na paru staru krpu. To će pomoći uklanjanju ostataka u otvorima za paru.
4. Kako bi se izbjeglo stvaranje naslaga minerala, nakon svake uporabe ispraznite spremnik.

Nastavci za čišćenje

- Nastavak za uklanjanje vlakana: Obrišite vlažnom krpom.
- Nastavak za osjetljive tkanine: Operite hladnom vodom i malom količinom nježnog sredstva za čišćenje, ako je potrebno. Tkaninu nije moguće ukloniti.
- Nastavak za tapecirani namještaj: Tkaninu je moguće ukloniti i ručno oprati hladnom vodom i nježnim sredstvom za čišćenje.
- Nastavak za ispuštanje mirisa: Uklonite nastavak za ispuštanje mirisa i otvorite ga (Sl. F). Uklonite jastučić od tkanine i isperite ga pod tekućom vodom s malo deterdženta.

UKLANJANJE SMETNJI

Problem	Mogući uzrok	Rješenje
Uređaj za glačanje na paru je ukopčan u utičnicu, ali se ne zagrijava.	Aktiviralo se automatsko isključivanje.	Pritisnite tipku za paru ili prekidač napajanja kako biste aktivirali uređaj za glačanje na paru.
Nema dovoljno pare ili para ne izlazi iz uređaja za glačanje na paru.	Uređaj za glačanje na paru se ne zagrijava do maksimalne temperature.	Uvijek pustite uređaj za glačanje na paru da se predgrije najmanje 45 sekundi ili dok svjetlo prekidača napajanja ne prestane treperiti.
	Nema dovoljno vode u spremniku za vodu.	Napunite spremnik za vodu.
	Pumpa za vodu nije pripremljena.	Nakon predgrijanja, uvijek pripremite pumpu za vodu tako što ćete držati pritisnutom tipku za paru dok se ne stvori para.

Problem	Mogući uzrok	Rješenje
Obojena voda izlazi iz otvora i pravi mrlje na tkanini.	U spremniku za vodu došlo je do nagomilavanja ostataka.	Nakon svake uporabe, ispraznite spremnik za vodu. Koristite samo destiliranu, filtriranu ili pročišćenu vodu.
	Korišteni su aditivi s parfemom ili mirisom.	Nikad nemojte koristiti aditive s parfemima ili mirisima.
Dolazi do curenja ili prskanja vode iz uređaja za glačanje na paru.	Uređaj za glačanje na paru nije dovoljno vruć.	Pustite uređaj za glačanje na paru da se zagrije otprilike 45 sekundi.
	Voda u spremniku za vodu je pri kraju.	Napunite spremnik za vodu.

RECIKLAŽA



Kako bi se izbjegle štetne posljedice na okoliš i zdravlje zbog opasnih supstanci, uređaji i punjive i nepunjive baterije obilježene jednim od ovih simbola ne smiju se zbrinjavati kao nerazvrstani komunalni otpad. Uvijek odložite električne i elektroničke proizvode i, gdje je primjenljivo, punjive i nepunjive baterije, u odgovarajućem zvaničnom mjestu za sakupljanje/reciklažu.



Preberite navodila, jih shranite na varnem in jih predajte skupaj z napravo, če jo posredujete naprej. Pred uporabo odstranite vso embalažo.

POMEMBNA VAROVALA

Sledite osnovnim varnostnim ukrepom, vključno z:

To napravo smejo uporabljati otroci, stari najmanj 8 let, in osebe z zmanjšanimi fizičnimi, čutnimi ali duševnimi sposobnostmi ali s pomanjkljivimi izkušnjami in znanjem, če so pri tem pod nadzorom/dobijo navodila in razumejo s tem povezana tveganja.

Otroci se z napravo ne smejo igrati.

Otroci ne smejo čistiti in vzdrževati naprave, če niso starejši od 8 let ter pod nadzorom.

Napravo uporabite in hranite izven dosega otrok.

Med uporabami morate ročni parni likalnik postaviti na stabilno, ravno in na vročino odporno površino.

Naprave ne pustite brez nadzora, ko je priključena v električno omrežje ali kadar je ne uporabljate in je odložena.

Napravo izključite iz električnega omrežja pred polnjenjem, čiščenjem in po uporabi.

Naprave ne uporabljajte, če je bila izpostavljena padcu, če je poškodovana ali pokvarjena ali če pušča.

Če je kabel poškodovan, ga mora zamenjati proizvajalec, njegov servisni zastopnik ali kdo s podobnimi pooblastili, da se prepreči tveganje.

 Površine naprave se segrejejo – ne dotikajte se.

 Te naprave ne uporabljajte v bližini kadi, prh, lavorjev in drugih posod z vodo. Napravo postavite na stabilno vodoravno površino, ki je odporna proti vročini.

- Nikoli ne uporabite ničesar drugega za polnjenje ali čiščenje naprave kot vodo.
- Nikoli ne likajte obleke na osebi.
- Pare nikoli ne usmerjajte proti ljudem, živalim ali rastlinam. Para je vroča in lahko povzroči resne poškodbe in opekline, če jo uporabljate nepazljivo.
- Ko je naprava odložena, nikoli ne držite parilne glave navzdol ali jo nagnite nazaj, saj lahko pride do izliva vroče vode in morebitnih poškodb.
- Poskrbite, da je naprava izključena in hladna, preden pritrdite ali odstranite nastavke.
- Naprave ne uporabljajte za nič drugega kot za namene, ki so opisani v teh navodilih.

SAMO ZA GOSPODINJSKO UPORABO

DELI

- | | |
|------------------------------|-------------------------------------|
| 1. Keramična ogrevana plošča | 6. Gumb za vklop |
| 2. Zaklep gumba za paro | 7. Nastavek za kosme |
| 3. Gumb za paro | 8. Nastavek za občutljive tkanine |
| 4. Ročaj | 9. Nastavek za oblazinjeno pohištvo |
| 5. Rezervoar za vodo | 10. Nastavek z difuzorjem za dišave |

PRED PRVO UPORABO



- Z likalnika in likalne plošče odstranite vse nalepke ter embalažo.

POMEMBNO OBVESTILO

- Za najboljšo delovanje priporočamo uporabo destilirane, prečiščene ali filtrirane vode v vašem ročnem parnem likalniku. Voda iz pipe vsebuje minerale, ki se lahko sčasoma nalagajo v vašem ročnem parnem likalniku in zmanjšajo njegovo učinkovitost ali ga celo poškodujejo.
- Nikoli ne uporabljajte parfumov, olj ali drugih dodatkov.
- Pred uporabo vedno preverite oznako na oblačilu in vedno preverite obstojnost barv na neopaznem predelu. Ročnih parnih likalnikov ne priporočamo za uporabo na usnju, semišu, vinilu, plastiki ali drugih materialih, ki so občutljivi na paro.
- Med uporabo bodo ročni parni likalnik in nastavki postali VROČI. Nikoli ne poskušajte pritrditi ali odstraniti nastavkov, ko so ti še vroči.
- Po predgretju pripravite vodno črpalko, tako da držite gumb za paro, dokler se ne prične tvoriti para.
- Povsem običajno je, da občutite ali slišite vodno črpalko znotraj naprave. Morda bo postala glasnejša, ko je nivo vode v rezervoarju nizek. Preverite in napolnite rezervoar, ko je potrebno.
- Med uporabo lahko pride do manjšega kapljanja. Če je kapljanja preveč, se mora vaš ročni parni likalnik ponovno segreti na najvišjo temperaturo. Samo pustite, da se ročni parni likalnik ponovno segreva kakšno minuto.
- Nošenje oblačil neposredno po likanju ali uporabi pare lahko ustvari gube. Vedno pustite, da se oblačila hladijo približno 5 minut, preden jih oblečete.

NASTAVKI

Vaš ročni parni likalnik ima tri nastavke:

Nastavek za kosme	Uporabljajte na oblačilih z oznako  , pri katerih je uporaba pare dovoljena. Nasvet: Blazinica na nastavku pomaga odstranjevati kosme, lase in živalsko dlako.
Nastavek za občutljive tkanine z difuzorjem za dišave	Uporabljajte na oblačilih z oznako  , pri katerih je uporaba pare dovoljena. Nasvet: Pri izdelkih s potiskom ali aplikacijami oblačilo obrnite navzven, da preprečite poškodbe občutljivih delov. Uporabite difuzor za dišave ter oblačila odišavite z vonjem vašega najljubšega parfuma.
Nastavek za oblazinjeno pohištvo	Uporabite za razkuževanje in osveževanje posteljnine, vzmetnic, zaves, plišastih igrač, pohištva in trdih površin (kot na primer delovnih površin ali miz, ki niso občutljive na vročino). Vedno preverite obstojnost barv in občutljivost na vročino na neopaznem predelu.

Pritrjevanje/odstranjevanje (slika A)



1. Prepričate se, da sta ročni parni likalnik in nastavek hladna.
2. Zatakните zgornji del nastavka čez zgornji rob ročnega parnega likalnika. Spodnji rob s klikom pričvrstite na mesto. Preverite, ali je ustrezno nameščen, ter ni popuščen, saj se lahko med uporabo sam sname.
3. Spodnji rob s klikom pričvrstite na mesto.
4. Z jezičkom odstranite nastavek. Pri odstranjevanju nastavka pazite na kondenzacijo, ki se je morda nakopičila med uporabo.



POLNENJE

1. Ročni parni likalnik dajte na podstavek na stabilno površino.
 2. Izvlecite odstranljiv rezervoar za vodo (slika B)
 3. Nežno odprite gumijasti pokrov na vrhu rezervoarja.
 4. Napolnite, dokler voda ne doseže oznake »MAX« na vrhu rezervoarja (slika C). Ne napolnite preveč. Varno zaprite gumijasti pokrov.
 5. Osušite odvečno vodo z rezervoarja, nato ga ponovno pritrдите v podstavek, da se zaskoči.
- Če želite med uporabo napolniti rezervoar, izklopite ročni parni likalnik, tako da pridržite gumb za vklop, dokler se modra lučka ne izklopi, nato ga odklopite iz električnega omrežja in upoštevajte zgornji postopek.
 - Po polnjenju pustite, da se naprava ponovno segreje, in nato pripravite črpalko, tako da držite gumb za paro, dokler se ne prične tvoriti para.

UPORABA

- Če je na etiketi navedeno »likanje ni dovoljeno« ali je na njej oznaka , pritrдите nastavek za občutljivo tkanino in izvedite preizkus na neopaznem predelu, preden s paro obdelate celotno oblačilo.
 - Če je na etiketi navedeno »uporaba pare ni dovoljena« ali je na njej oznaka , oblačila ne likajte s paro.
1. Oblačilo obesite v prostoru, ki ga vročina ali para ne bo poškodovala, kot je na primer na palici zaves za tuširanje ali na odprtih vratih.
 2. Izberite nastavek, ki ga želite uporabiti.
 3. Ročni parni likalnik priključite v električno omrežje in pritisnite gumb za vklop. Morda lučka za vklop bo počasi utripala, kar pomeni, da se ročni parni likalnik segreva.
 4. Po približno 45 minutah bo lučka za vklop ostala prižgana, kar pomeni, da se je ročni parni likalnik segrel.
 5. Pripravite vodno črpalko, tako da držite gumb za paro, dokler se ne prične tvoriti para.
 6. Če želite ustvariti paro, pritisnite gumb za paro. Dokler držite gumb za paro, bo iz ročnega parnega likalnika izhajala para. Ko gumb spustite, bo para prenehala izhajati.
- Če želite ustvariti konstanten dovod pare, ne da bi držali gumb, pritisnite gumb za paro in nato pomaknite zaklep gumba za paro navzdol. Nato lahko spustite gumb za paro. Za izklop pare pritisnite gumb, pomaknite zaklep gumba za paro navzgor in nato spustite gumb.
7. S prosto roko poskrbite, da bo tkanina napeta. S paro likajte oblačilo s počasnimi potezami navzdol, pri čemer naj bo glava ročnega parnega likalnika v stiku s tkanino.
 8. Ko končate, pridržite gumb za vklop, dokler modra lučka ne ugasne (pribl. 3 sekunde), nato ga odklopite iz električnega omrežja.
 9. Ročni parni likalnik postavite na podstavek in pustite, da se povsem ohladi, preden ga pospravite. Da preprečite nalaganje mineralov, izpraznite rezervoar po vsaki uporabi.

Keramična ogrevana plošča

Vaš parnik ima keramično ogrevano ploščo, ki pomaga zgladiti gube na oblačilih, do katerih je težje priti samo s paro. Temperatura plošče je varna za vse tkanine, ki jih lahko likate.

Med uporabo držite ploščo parnega likalnika neposredno na tkanino. Ne nameščajte dodatkov. Parno likajte oblačila s počasnimi gibi navzdol, glava parnega likalnika mora biti v stiku s tkanino.

Uporaba difuzorja za dišave

Nastavek z difuzorjem za dišave se lahko uporablja za odišavljenje oblačil z vašim najljubšim vonjem.

- Uporabo dišav, olj ali drugih parfumov je na lastno odgovornost in ne prevzemamo odgovornosti. Pred uporabo dišave vedno preberite navodila, opozorila ali nasvete glede uporabe dišave. Difuzor za dišave vedno uporabljajte v dobro prezračenem prostoru.
- Ko je parni likalnik hladen in ne proizvaja pare, vedno odstranite in nato znova namestite nastavek z difuzorjem za dišave.

- Nastavek z difuzorjem za dišave naj bo vedno nameščen, ko uporabljate nastavek za občutljive tkanine. Odstranite blazinico iz blaga, če ne želite uporabljati dišave za oblačila, ki jih likate s paro.
1. Odstranite difuzor za dišave (slika D).
 2. Kapnite nekaj kapljic dišave na blazinico iz blaga (slika E). Uporabljajte samo difuzor za dišave. Dišav ne nanesite neposredno na nastavek za občutljive tkanine in nikoli ne dodajajte dišav v vodo v rezervoarju za vodo.
 3. Znova namestite nastavek z difuzorjem za dišave na nastavek za občutljive tkanine.

Samodejni izklop

Vaš ročni parni likalnik se samodejno preklopil v način samodejnega izklopa, če ne bo aktiven 15 minut. Gumb za vklop bo hitro utripal in to nakazal. Če želite ponovno likati s paro, pritisnite gumb za paro ali gumb za vklop in počakajte, da se ročni parni likalnik ponovno povsem segreje.

SKRB IN VZDRŽEVANJE

1. Prepričajte se, da je ročni parni likalnik izklopljen, odklopljen iz električnega omrežja in povsem ohlajen.
2. Vse površine obrišite z vlažno in čisto krpo.
3. Ko se bo ročni parni likalnik povsem osušil, ga ponovno vklopite in rahlo uporabite paro na stari krpi. S tem boste pomagali odstraniti morebitne ostanke v odprtinah za paro.
4. Da preprečite nalaganje mineralov, izpraznite rezervoar po vsaki uporabi.

Čiščenje nastavkov

- Nastavek za kosme: Obrišite z vlažno krpo.
- Nastavek za občutljive tkanine: Sperite s hladno vodo in manjšo količino nežnega čistila, če je potrebno. Tkanine ni mogoče odstraniti.
- Nastavek za oblaženo pohištvo: Tkanino lahko odstranite in ročno operete v hladni vodi in nežnem čistilu.
- Difuzor za dišave: Odstranite difuzor za dišave in ga odprite (slika F). Odstranite blazinico iz blaga in jo operite pod tekočo vodo z malo sredstva za pranje.

ODPRAVLJANJE NAPAK

Težava	Možen vzrok	Rešitev
Ročni parni likalnik je priključen v električno omrežje, a se ne segreva.	Vklopil se je samodejni izklop.	Pritisnite gumb za paro ali pritisnite gumb za vklop, da aktivirate ročni parni likalnik.
Iz ročnega parnega likalnika ne prihaja dovolj pare ali pa je sploh ni.	Ročni parni likalnik ni segret na najvišjo temperaturo.	Vedno pustite, da se ročni parni likalnik segreva vsaj 45 sekund ali dokler lučka gumba za vklop ne preneha utripati.
	V rezervoarju za vodo ni dovolj vode.	Napolnite rezervoar za vodo.
	Vodna črpalka ni bila pripravljena.	Po predgretju vedno pripravite vodno črpalko, tako da držite gumb za paro, dokler se ne prične tvoriti para.



Težava	Možen vzrok	Rešitev
Iz odprtih prihaja razbarvana voda in obarva tkanino.	V rezervoarju za vodo so se nakopičili ostanki.	Izpraznite rezervoar za vodo po vsaki uporabi. Uporabljajte samo destilirano, filtrirano ali prečiščeno vodo.
	Uporabljeni so bili parfumirani ali odišavljeni dodatki.	Nikoli ne uporabljajte parfumiranih ali odišavljenih dodatkov.
Ročni parni likalnik toči ali bruha vodo.	Ročni parni likalnik ni dovolj vroč.	Pustite, da se ročni parni likalnik segreva približno 45 sekund.
	Količina vode v rezervoar za vodo je nizka.	Napolnite rezervoar za vodo.

RECIKLIRANJE



Za preprečitev okoljskih in zdravstvenih težav zaradi nevarnih snovi naprav in polnilnih in navadnih baterij, označenih z enim od teh simbolov, ni dovoljeno odstraniti med nesortirane komunalne odpadke. Električne in elektronske izdelke in, kjer velja, tudi polnilne in navadne baterije odstranite na ustreznem uradnem mestu za recikliranje/zbiranje.

Διαβάστε τις οδηγίες, φυλάξτε τις σε ασφαλές μέρος και σε περίπτωση που δώσετε τη συσκευή σε άλλον χρήστη, δώστε μαζί και τις οδηγίες. Αφαιρέστε όλα τα υλικά συσκευασίας πριν από τη χρήση.

ΣΗΜΑΝΤΙΚΑ ΜΕΤΡΑ ΑΣΦΑΛΕΙΑΣ

Τηρείτε τα βασικά μέτρα ασφάλειας, συμπεριλαμβανομένων των παρακάτω:

Η παρούσα συσκευή μπορεί να χρησιμοποιηθεί από παιδιά ηλικίας άνω των 8 ετών και άτομα με μειωμένες σωματικές, αισθητήριες ή διανοητικές ικανότητες ή άτομα που δεν διαθέτουν επαρκή εμπειρία ή γνώση, υπό την προϋπόθεση ότι θα βρίσκονται υπό επίβλεψη ή θα λάβουν σχετικές οδηγίες και κατανοούν τους κινδύνους που ενέχει η χρήση της συσκευής.

Τα παιδιά δεν πρέπει να χρησιμοποιούν τη συσκευή ως παιχνίδι.

Ο καθαρισμός και η συντήρηση από χρήστη δεν πρέπει να πραγματοποιούνται από παιδιά, εκτός κι αν είναι άνω των 8 ετών και βρίσκονται υπό επίβλεψη. Να χρησιμοποιείτε και να αποθηκεύετε τη συσκευή μακριά από παιδιά.

Ανάμεσα στις χρήσεις, το σύστημα ατμού πρέπει να παραμένει πάνω σε σταθερή, επίπεδη, ανθεκτική στη θερμοκρασία επιφάνεια.

Μην αφήνετε τη συσκευή ανεπιτήρητη, ενώ είναι συνδεδεμένη στην πρίζα ή ανάμεσα στις χρήσεις.

Να αποσυνδέετε τη συσκευή από την πρίζα πριν από το γέμισμα, πριν από το καθάρισμα και μετά από τη χρήση.

Μη χρησιμοποιείτε τη συσκευή εάν πέσει στο έδαφος, υποστεί ζημιά, παρουσιάζει δυσλειτουργίες ή διαρροή.

Εάν το καλώδιο είναι φθαρμένο, πρέπει να αντικατασταθεί από τον κατασκευαστή, τον αντιπρόσωπό του ή κάποιο εξουσιοδοτημένο πρόσωπο προς αποφυγή κινδύνων.

 **Οι επιφάνειες της συσκευής θερμαίνονται υπερβολικά – μην τις αγγίζετε.**

-  Μην χρησιμοποιείτε αυτή τη συσκευή κοντά σε μπιανιέρες, ντουζιέρες, νιπτήρες ή άλλα δοχεία που περιέχουν νερό.
- Ποτέ μη χρησιμοποιείτε οτιδήποτε άλλο εκτός από νερό για να γεμίσετε ή να καθαρίσετε τη συσκευή.
- Ποτέ μη σιδερώνετε ρούχα ενώ είναι φορεμένα.
- Ποτέ μην κατευθύνετε τη ρίψη ατμού απευθείας πάνω σε ανθρώπους, ζώα ή φυτά. Ο ατμός είναι καυτός και μπορεί να προκαλέσει σοβαρά εγκαύματα και πληγές, εάν χρησιμοποιηθεί χωρίς προσοχή.
- Ποτέ μην κρατάτε την κεφαλή του ατμού προς τα κάτω, όταν η συσκευή βρίσκεται σε ηρεμία ή με κλίση προς τα πίσω, καθώς έτσι μπορεί να εξέλθει καυτό νερό και να προκαλέσει τραυματισμό.
- Βεβαιωθείτε ότι η συσκευή έχει απενεργοποιηθεί και έχει κρυώσει, προτού τοποθετήσετε ή αφαιρέσετε προσαρτήματα.
- Μη χρησιμοποιείτε τη συσκευή για οποιοδήποτε σκοπό πέραν αυτού που περιγράφεται στις παρούσες οδηγίες.

ΑΠΟΚΛΕΙΣΤΙΚΑ ΓΙΑ ΟΙΚΙΑΚΗ ΧΡΗΣΗ



ΜΕΡΗ

1. Κεραμική θερμαινόμενη πλάκα
2. Κλειδωμα παραγωγής ατμού
3. Παραγωγή ατμού
4. Λαβή
5. Δοχείο νερού
6. Κουμπί λειτουργίας
7. Προσάρτημα για τα χνούδια
8. Προσάρτημα για ευαίσθητα υφάσματα
9. Προσάρτημα για ταπετσαρίες
10. Εξάρτημα διαχυτήρα αρωμάτων

ΠΡΙΝ ΑΠΟ ΤΗΝ ΠΡΩΤΗ ΧΡΗΣΗ



- Αφαιρέστε όλες τις ετικέτες, αυτοκόλλητα ή άλλα υλικά συσκευασίας από το σίδερο και την πλάκα του.

ΣΗΜΑΝΤΙΚΗ ΣΗΜΕΙΩΣΗ

- Για τη βέλτιστη απόδοση, συστήνεται η χρήση απεσταγμένου, κεκαθαρμένου ή φιλτραρισμένου νερού στο σύστημα ατμού. Το νερό της βρύσης περιέχει άλατα που μπορούν να συσσωρευθούν στο εσωτερικό του συστήματος ατμού με την πάροδο του χρόνου και να μειώσουν την απόδοσή του ή ακόμη και να προκαλέσουν ζημιά.
- Ποτέ μη χρησιμοποιείτε αρώματα, έλαια ή άλλα πρόσθετα.
- Να ελέγχετε πάντα την ετικέτα φροντίδας των υφασμάτων πριν από το σιδέρωμα και να δοκιμάζετε πάντα τη σταθερότητα των χρωμάτων σε μια μη εμφανή περιοχή των υφασμάτων. Τα ατμοσίδηρα δεν συστήνονται για χρήση σε δέρμα, σουέτ, βινύλιο, πλαστικό ή άλλα υλικά που είναι ευαίσθητα στον ατμό.
- Κατά τη διάρκεια της χρήσης, το σύστημα ατμού και τα εξαρτήματα θα καίνε. Ποτέ μη δοκιμάζετε να τοποθετήσετε ή να αφαιρέσετε προσαρτήματα ενώ είναι καυτά.
- Μετά την προθέρμανση, γεμίστε την αντλία νερού κρατώντας το κουμπί παραγωγής ατμού, έως ότου σχηματιστεί ατμός.
- Είναι φυσιολογικό να αντιλαμβάνεστε ή να ακούτε την αντλία νερού στο εσωτερικό της συσκευής. Μπορεί να ακούγεται πιο δυνατά, όταν η στάθμη του νερού στο δοχείο είναι χαμηλή. Ελέγξτε και γεμίστε το δοχείο όταν χρειάζεται.
- Κατά τη διάρκεια της χρήσης ενδέχεται να στάξουν μικρές ποσότητες. Εάν η ποσότητα είναι μεγάλη, το σύστημα ατμού χρειάζεται χρόνο ώστε να ανακτήσει την πλήρη θερμοκρασία. Αφήστε απλώς το σύστημα ατμού για ένα λεπτό να ζεσταθεί.
- Εάν φορέσετε τα ρούχα αμέσως μετά το σιδέρωμα με ή χωρίς ατμό, ενδέχεται να τσαλακωθούν. Να αφήνετε πάντα τα ρούχα να κρυσώσουν για 5 λεπτά περίπου, προτού τα φορέσετε.

ΠΡΟΣΑΡΤΗΜΑΤΑ

Το σύστημα ατμού διαθέτει τρία προσαρτήματα:

Προσάρτημα για τα χνούδια	Χρησιμοποιείται σε υφάσματα με την ετικέτα  όπου επιτρέπεται η χρήση ατμού. Συμβουλή: Το μαξιλαράκι στο προσάρτημα βοηθά στην απομάκρυνση χνουδιών, τριχών και τριχώματος ζώων.
Εξάρτημα για ευαίσθητα υφάσματα με διαχυτήρα αρωμάτων	Χρησιμοποιείται σε υφάσματα με την ετικέτα  όπου επιτρέπεται η χρήση ατμού. Συμβουλή: Εάν το ύφασμα φέρει εκτύπωση/διακόσμηση, γυρίστε το ανάποδα ώστε να αποφευχθεί η ζημιά στις ευαίσθητες περιοχές. Χρησιμοποιήστε τον διαχυτήρα αρωμάτων για τη διάχυση του αγαπημένου σας αρώματος στα υφάσματά σας.

Προσάρτημα για ταπεζοαρίες	Χρησιμοποιείται για την απολύμανση και το φρεσκάρισμα κλινοσκεπασμάτων, στρωμάτων, κουρτινών, λούτρινων παιχνιδιών, επίπλων και σκληρών επιφανειών (όπως πάγκοι εργασίας ή γραφεία που δεν είναι ευαίσθητα στη θερμότητα). Να δοκιμάζετε πάντα την ανθεκτικότητα των χρωμάτων και την ευαισθησία στη θερμότητα, πάνω σε μια μη εμφανή περιοχή.
----------------------------	---



Τοποθέτηση/Αφαίρεση (Εικ. Α)

1. Βεβαιωθείτε ότι το σύστημα ατμού και το προσάρτημα είναι κρύα.
2. Περάστε την κορυφή του προσαρτήματος πάνω από την επάνω ακμή του συστήματος ατμού. Κουμπώστε την κάτω ακμή στη θέση της. Βεβαιωθείτε ότι έχει προσαρμοστεί πλήρως και δεν είναι χαλαρό, διαφορετικά μπορεί να αποσπαστεί μόνο του κατά τη διάρκεια της χρήσης.
3. Κουμπώστε την κάτω ακμή στη θέση της.
4. Αφαιρέστε το προσάρτημα χρησιμοποιώντας την προεξοχή. Όταν αφαιρείτε το προσάρτημα, προσέξτε μήπως έχουν συμπυκνωθεί σταγόνες νερού κατά τη διάρκεια της χρήσης.

ΓΕΜΙΣΜΑ

1. Τοποθετήστε το σύστημα ατμού στη βάση του, πάνω σε σταθερή επιφάνεια.
 2. Τραβήξτε έξω το αφαιρούμενο δοχείο νερού (Εικ. Β)
 3. Ανοίξτε προσεκτικά το λαστιχένιο κάλυμμα στην κορυφή του δοχείου.
 4. Γεμίστε έως ότου το νερό φθάσει στην ένδειξη στάθμης «MAX» που αναγράφεται στο πλάι του δοχείου (Εικ. C). Μη γεμίζετε περισσότερο από αυτό. Κλείστε καλά το λαστιχένιο κάλυμμα.
 5. Σκουπίστε τυχόν περίσσεια νερού από το δοχείο και έπειτα τοποθετήστε το ξανά στη βάση του, ώστε να ακουστεί ένα κλικ.
- Για να συμπληρώσετε νερό οποιαδήποτε στιγμή κατά τη διάρκεια της χρήσης, απενεργοποιήστε το σύστημα ατμού πατώντας το κουμπί λειτουργίας, έως ότου η μπλε ενδεικτική λυχνία να σβήσει, αποσυνδέστε από την πρίζα και ακολουθήστε την παραπάνω διαδικασία.
 - Μετά τη συμπλήρωση, αφήστε το να προθερμανθεί για 45 δευτερόλεπτα και, έπειτα, προετοιμάστε την αντλία κρατώντας πατημένο το κουμπί παραγωγής ατμού έως ότου σχηματιστεί ατμός.

ΧΡΗΣΗ

- Εάν στην ετικέτα αναγράφεται «Απαγορεύεται το σιδέρωμα» ή εμφανίζεται το εικονίδιο , τοποθετήστε το προσάρτημα για ευαίσθητα υφάσματα και φροντίστε να το δοκιμάσετε σε μια μη εμφανή περιοχή, προτού σιδερώσετε ολόκληρο το ρούχο.
 - Εάν στην ετικέτα αναγράφεται «Σιδέρωμα χωρίς χρήση ατμού» ή εμφανίζεται το εικονίδιο , μη χρησιμοποιείτε ατμό στο ρούχο.
1. Κρεμάστε το ρούχο σε μια περιοχή που δεν επηρεάζεται ή καταστρέφεται από τη θερμότητα και τον ατμό, όπως στη ράγα της κουρτίνας μπάνιου ή σε μια ανοικτή πόρτα.
 2. Τοποθετήστε το προσάρτημα που θέλετε να χρησιμοποιήσετε.
 3. Συνδέστε το σύστημα ατμού στην πρίζα και έπειτα πατήστε το κουμπί λειτουργίας. Η μπλε λυχνία του κουμπιού λειτουργίας θα αναβοσβήνει αργά, υποδεικνύοντας ότι το σύστημα ατμού ζεσταίνεται.
 4. Μετά από 45 δευτερόλεπτα περίπου, η λυχνία λειτουργίας θα παραμείνει σταθερά αναμμένη, υποδεικνύοντας ότι το σύστημα ατμού έχει προθερμανθεί.
 5. Προετοιμάστε την αντλία νερού κρατώντας το κουμπί παραγωγής ατμού, έως ότου σχηματιστεί ατμός.
 6. Για να παραχθεί ατμός, πατήστε το κουμπί παραγωγής ατμού. Για όσο διάστημα το κουμπί παραγωγής είναι πατημένο, θα εξέρχεται ατμός από το σύστημα ατμού. Μόλις αφήσετε το κουμπί παραγωγής, ο ατμός θα σταματήσει.
 - Για να δημιουργηθεί μια σταθερή ροή ατμού χωρίς να κρατάτε πατημένο το κουμπί παραγωγής, πατήστε το κουμπί και έπειτα σύρετε το κλείδωμα παραγωγής ατμού προς τα κάτω. Στη συνέχεια μπορείτε να αφήσετε το κουμπί παραγωγής ατμού. Για να απενεργοποιήσετε τον ατμό, πατήστε το κουμπί παραγωγής, σύρετε το κλείδωμά του προς τα επάνω και έπειτα αφήστε το κουμπί.



7. Με το ελεύθερο χέρι σας, κρατάτε το ύφασμα τεντωμένο. Σιδερώστε με ατμό το ρούχο κάνοντας αργές, καθοδικές κινήσεις και κρατώντας την κεφαλή του συστήματος ατμού σε επαφή με το ύφασμα.
8. Όταν τελειώσετε, πατήστε παρατεταμένα το κουμπί λειτουργίας έως ότου η μπλε λυχνία να σβήσει (περίπου 3 δευτερόλεπτα) και αποσυνδέστε από την πρίζα.
9. Τοποθετήστε το σύστημα ατμού στη βάση του και αφήστε το να κρυώσει τελείως πριν από τη φύλαξή του. Για να αποφευχθεί η συσσώρευση αλάτων, θα πρέπει να αδειάζετε το δοχείο μετά από κάθε χρήση.

Κεραμική Θερμαινόμενη πλάκα

Το σύστημα ατμού διαθέτει μια κεραμική θερμαινόμενη πλάκα που βοηθά στην εξομάλυνση τσαλακωμάτων και τσακίσεων πάνω σε ρούχα που είναι πιο δύσκολο να φθάσετε με ατμό μόνο. Η θερμοκρασία της πλάκας είναι ασφαλής για όλα τα υφάσματα που σιδερώνονται.

Για τη χρήση, κρατήστε την πλάκα του συστήματος ατμού απευθείας πάνω στο ύφασμα. Μην τοποθετείτε κανένα από τα προσαρτήματα. Σιδερώστε με ατμό το ρούχο κάνοντας αργές, καθοδικές κινήσεις και κρατώντας την κεφαλή του συστήματος ατμού σε επαφή με το ύφασμα.

Χρήση του διαχυτήρα αρωμάτων

Το εξάρτημα διαχυτήρα αρωμάτων μπορεί να χρησιμοποιηθεί για τη διάχυση του αγαπημένου σας αρώματος στα υφάσματά σας.

- Η χρήση αρωμάτων, ελαίων ή άλλων αρωματικών ουσιών γίνεται με δική σας ευθύνη. Εμείς δεν φέρουμε καμία ευθύνη. Να διαβάζετε πάντα οδηγίες, προειδοποιήσεις ή συμβουλές σχετικά με τη χρήση της αρωματικής ουσίας, προτού τη χρησιμοποιήσετε στο σύστημα ατμού. Ο διαχυτήρας αρωμάτων πρέπει να χρησιμοποιείται πάντα σε καλά αεριζόμενο χώρο.
 - Η αφαίρεση και επανατοποθέτηση του εξαρτήματος διαχυτήρα αρωμάτων πρέπει να γίνεται πάντα όταν το σύστημα ατμού είναι κρύο και δεν παράγει ατμό.
 - Ο διαχυτήρας αρωμάτων πρέπει να τοποθετείται πάντα όταν χρησιμοποιείται το εξάρτημα για ευαίσθητα υφάσματα. Αφαιρέστε το υφασμάτινο μαξιλαράκι εάν δεν θέλετε να γίνει διάχυση ενός αρώματος στο ύφασμα κατά τη διάρκεια της εφαρμογής ατμού.
1. Αφαιρέστε τον διαχυτήρα αρωμάτων (Εικ. D).
 2. Ρίξτε λίγες σταγόνες αρώματος πάνω στο υφασμάτινο μαξιλαράκι (Εικ. E). Χρησιμοποιήστε μόνο τον διαχυτήρα αρωμάτων. Μη ρίχνετε άρωμα απευθείας πάνω στο εξάρτημα για ευαίσθητα υφάσματα και ποτέ μην προσθέτετε αρώματα στο νερό μέσα στο δοχείο.
 3. Τοποθετήστε ξανά τον διαχυτήρα αρωμάτων μέσα στο εξάρτημα για ευαίσθητα υφάσματα.

Αυτόματη απενεργοποίηση

Το σύστημα ατμού θα μεταβαίνει αυτόματα στη κατάσταση αυτόματης απενεργοποίησης, εάν παραμείνει σε αδράνεια για 15 λεπτά. Αυτό υποδεικνύεται από τη λυχνία του κουμπιού λειτουργίας που αναβοσβήνει γρήγορα. Για να συνεχίσετε το σιδέρωμα με ατμό, πατήστε το κουμπί παραγωγής ατμού ή το κουμπί λειτουργίας και περιμένετε έως ότου το σύστημα ατμού προθερμανθεί πλήρως.

ΦΡΟΝΤΙΔΑ ΚΑΙ ΣΥΝΤΗΡΗΣΗ

1. Βεβαιωθείτε ότι το σύστημα ατμού έχει απενεργοποιηθεί, έχει αποσυνδεθεί από την πρίζα και έχει κρυώσει τελείως.
2. Σκουπίστε όλες τις επιφάνειες με ένα καθαρό, βρεγμένο πανί.
3. Αφού το σύστημα ατμού στεγνώσει καλά, ενεργοποιήστε το ξανά και σιδερώστε περνώντας απαλά πάνω από ένα παλιό πανί. Με τον τρόπο αυτό θα απομακρυνθούν τυχόν υπολείμματα από τις οπές του ατμού.
4. Για να αποφευχθεί η συσσώρευση αλάτων, θα πρέπει να αδειάζετε το δοχείο μετά από κάθε χρήση.

Καθαρισμός των προσαρτημάτων

- Προσάρτημα για τα χνούδια: Σκουπίστε με ένα βρεγμένο πανί για να το καθαρίσετε.
- Προσάρτημα για ευαίσθητα υφάσματα: Πλύνετε με κρύο νερό και μικρή ποσότητα ήπιου καθαριστικού, εάν χρειάζεται. Το ύφασμα δεν μπορεί να αφαιρεθεί.
- Προσάρτημα για ταπετσαρίες: Το ύφασμα αφαιρείται και πλένεται στο χέρι με κρύο νερό και ήπιο καθαριστικό.

- Διαχυτήρας αρωμάτων: Αφαιρέστε τον διαχυτήρα αρωμάτων και ανοίξτε τον (Εικ. F). Αφαιρέστε το υφασμάτινο μαξιλαράκι και πλύνετε το με τρεχούμενο νερό και λίγο απορρυπαντικό.

ΑΝΤΙΜΕΤΩΠΙΣΗ ΠΡΟΒΛΗΜΑΤΩΝ

Πρόβλημα	Πιθανή αιτία	Λύση
Το σύστημα ατμού είναι συνδεδεμένο στην πρίζα, αλλά δεν ζεσταίνεται.	Η αυτόματη απενεργοποίηση έχει ενεργοποιηθεί.	Πατήστε το κουμπί παραγωγής ατμού ή πατήστε το κουμπί λειτουργίας για να ενεργοποιηθεί το σύστημα ατμού.
Δεν υπάρχει αρκετός ατμός ή δεν εξέρχεται καθόλου ατμός από το σύστημα ατμού.	Το σύστημα ατμού δεν ζεσταίνεται έως την πλήρη θερμοκρασία.	Να αφήνετε πάντα το σύστημα ατμού να προθερμανθεί για τουλάχιστον 45 δευτερόλεπτα ή έως ότου η λυχνία του κουμπιού λειτουργίας σταματήσει να αναβοσβήνει.
	Δεν υπάρχει αρκετό νερό στο δοχείο νερού.	Γεμίστε το δοχείο νερού.
	Η αντλία νερού δεν έχει γεμίσει.	Μετά την προθέρμανση, θα πρέπει πάντα να γεμίζετε την αντλία νερού κρατώντας το κουμπί παραγωγής ατμού, έως ότου σχηματιστεί ατμός.
Νερό με χρώμα εξέρχεται από τις σπές και λεκιάζει τα υφάσματα.	Έχουν συσσωρευθεί υπολείμματα στο δοχείο νερού.	Αδειάζετε το δοχείο νερού μετά από κάθε χρήση. Να χρησιμοποιείτε μόνο απεσταγμένο, φιλτραρισμένο ή κεκαθαρμένο νερό.
	Χρησιμοποιήθηκαν αρώματα ή αρωματισμένα πρόσθετα.	Ποτέ μη χρησιμοποιείτε αρώματα ή αρωματισμένα πρόσθετα.
Υπάρχει διαρροή ή εξέρχονται σταγόνες από το σύστημα ατμού.	Το σύστημα ατμού δεν είναι αρκετά καυτό.	Αφήστε το σύστημα ατμού να ζεσταθεί για 45 δευτερόλεπτα περίπου.
	Το δοχείο νερού κοντεύει να αδειάσει.	Γεμίστε το δοχείο νερού.

ΑΝΑΚΥΚΛΩΣΗ



Για την αποφυγή προβλημάτων στο περιβάλλον και την υγεία λόγω επιβλαβών ουσιών, οι συσκευές και οι επαναφορτιζόμενες και μη επαναφορτιζόμενες μπαταρίες που επισημαίνονται με κάποιο από αυτά τα σύμβολα, δεν πρέπει να απορρίπτονται με τα κοινά οικιακά απορρίμματα. Να απορρίπτετε πάντα τις ηλεκτρικές και ηλεκτρονικές συσκευές και, όπου χρειάζεται, τις επαναφορτιζόμενες και μη επαναφορτιζόμενες μπαταρίες, σε κατάλληλο, επίσημο σημείο συλλογής/ανακύκλωσης.



A használati utasítást olvassa el és őrizze meg; és adja tovább a készülékkel együtt, ha azt továbbadja. Használat előtt teljes egészében távolítsa el a csomagolást.

FONTOS ÓVINTÉZKEDÉSEK

Kövesse az alábbi alapvető biztonsági óvintézkedéseket:

Az eszközt 8 éves (vagy idősebb) gyermekek és csökkent fizikai, érzékszervi vagy mentális képességekkel rendelkező vagy tapasztalatlan személyek csak felügyelet alatt/mások utasításainak megfelelően és csak akkor használhatják, ha tisztában vannak a használatból eredő kockázatokkal. Gyermekek nem játszhatnak az eszközzel.

A készülék tisztítását és karbantartását gyermekek csak felügyelet alatt és csak akkor végezhetik, ha 8 évesnél idősebbek.

A készüléket gyermekek által el nem érhető helyen használja és tárolja. Amikor a gőzölő nincs használatban, csak stabil, vízszintes, hőálló felületen tárolható.

Soha ne hagyja felügyelet nélkül a gőzölőt amíg az be van dugva az áramba, vagy ha még rövid időn belül használni fogja.

Mindig húzza ki az áramból a készüléket mielőtt vizet töltene bele vagy kitisztítaná, illetve miután használta.

Ne használja a készüléket ha leesett, megsérült, meghibásodott, vagy folyik.

Ha a kábel megrongálódott, ki kell cseréltetni a gyártóval, egy szerviz munkatársával vagy egy hasonlóan szakképzett személlyel, hogy elkerülje a veszélyeket.

 **A készülék felülete nagyon felforrósodhat - ne érintse meg.**

- ⊗ Ne használja a készüléket fürdőkád, zuhanyzó, medence vagy egyéb vizet tartalmazó edény mellett.
- A készülék csak vízzel tölthető fel és csak vízzel tisztítható.
- Soha ne gőzöljön olyan ruhát, amit éppen hord a viselője.
- Soha ne fordítsa a gőzölőt közvetlenül emberek, állatok vagy növények felé. A gőz forró és figyelmetlen használat esetén komoly égési sérüléseket okozhat.
- Soha ne tartsa a gőzölő fejét lefelé amíg a készülék ki van kapcsolva, továbbá ne döntse hátra, különben forró víz folyhat ki a készülékből és sérülésekhez vezethet.
- Győződjön meg róla, hogy a készülék ki van kapcsolva és kihűlt mielőtt tartozékokat erősítene a készülékhez vagy szétszerelné azt.
- A készüléket az utasításokban leírtakon kívül más célra ne használja.

CSAK HÁZTARTÁSI HASZNÁLATRA

ALKATRÉSZEK

1. Kerámia fűtőlapok
2. Folyamatos gőzölés gomb
3. Gőzölőgomb
4. Nyél
5. Vízartály
6. Bekapcsológomb
7. Boholytalanító tartozék
8. Kímélő tartozék
9. Kárpit-tisztító tartozék
10. Illatadagoló tartozék

AZ ELSŐ HASZNÁLAT ELŐTT



- A vasalóról és a vasalótalpról távolítsa el az összes címkét, matricát és csomagolást.

FONTOS MEGJEGYZÉS

- A maximális teljesítmény érdekében javasoljuk, hogy csak desztillált, tisztított, vagy átszűrt vizet használjon a gőzölőjéhez. A csapvíz olyan ásványi anyagokat tartalmaz, amik idővel lerakódhatnak a gőzölő belsejében és csökkenthetik a teljesítményét vagy akár meg is rongálhatják.
- Soha ne használjon parfümöt, olajat vagy egyéb adalékanyagokat.
- Mindig ellenőrizze gőzölés előtt a ruhanemű használati címkéjét, és tesztelje az anyag színtartó képességét a ruha egy nem feltűnő részén. A gőzölő használata nem javasolt bőr, hasított bőr, vinil és műanyag felületeken, vagy egyéb nem gőzálló anyagokon.
- Használat közben a gőzölő és a tartozékai FELFORRÓSODNAK. Soha ne próbáljon tartozékot a gőzölőre erősíteni vagy azt leszerelni róla amíg forró.
- Előmelegítés után indítsa be a vízszivattyút azzal, hogy nyomva tartja a gőzölőgombot amíg a gőzképződés meg nem indul.
- Előfordulhat, hogy érzi vagy hallja a készülékben lévő vízszivattyút, ez nem ok aggodalomra. Ha csökken a víz mennyisége a vízartályban, hangosabbá is válhat. Ellenőrizze a vízmennyiséget, és szükség szerint töltsé újra.
- Kis mennyiségű csepegés előfordulhat használat közben. A bő csepegés azt jelzi, hogy az Ön gőzölője még nem melegedett be teljesen. Várjon pár percet, amíg a készülék kellően előmelegszik.
- Ha azonnal felveszi a frissen gőzölt vagy vasalt ruhát, attól az ráncossá válhat. Hagyja a ruhát körülbelül 5 percen át hűlni mielőtt felveszi.

TARTOZÉKOK

Az Ön gőzölőjének három tartozéka van:

Boholytalanító tartozék	Használja  jelzésű ruhákon, melyeknél megengedett a gőz használata. Tipp: A tartozék bélelése megkönnyíti a bolyhok, haj és az állatszőr eltüntetését.
Kímélő tartozék illatadagolóval	Használja  jelzésű ruhákon, melyeknél megengedett a gőz használata. Tipp: A feliratos/díszekkel ellátott ruhadarabokat fordítsa ki, így elkerülheti az érzékeny részek sérülését. Használja az illatadagolót arra, hogy kedvenc parfümjét az anyagaira juttassa.
Kárpit-tisztító tartozék	Használja ezt az ágyneműk, matracok, függönyök, plüss játékok, bútorok és kemény felületek (például hőálló konyhaszerekre és íróasztalok) higiénikussá tételére. Mindig tesztelje az anyagok színtartó és hőálló képességét egy nem feltűnő részen.



Összeszerelés/Szétszerelés (A. ábra)

1. Győződjön meg róla, hogy a gőzölő és a tartozékai kihűltek.
2. Akassza be a tartozék tetejét a gőzölő felső élére. Pattintsa helyre az alsó élet.
3. Távolítsa el a tartozékot a szegély mentén. A tartozék eltávolítása közben vigyázzon, mert lehetséges, hogy használat közben pára csapódott le benne.

MEGTÖLTÉS

1. Helyezze a gőzölőt egy stabil felületre a talpával lefelé.
 2. Húzza ki az eltávolítható víztartályt (B. ábra).
 3. Óvatosan nyissa ki a tartály tetején lévő gumi fedőt.
 4. Töltse fel addig, míg a víz el nem éri a "MAX" szintjelzést a víztartály oldalán (C. ábra). Ne töltse túl. Zárja le a gumi fedőt biztonságosan.
 5. Törölje le a felesleges vizet a tartályról, majd helyezze vissza úgy, hogy az pattanjon vissza a helyére a talpon.
- Ha használat közben szeretné újratölteni, kapcsolja ki a gőzölőt úgy, hogy hosszan nyomva tartja a bekapcsológombot amíg a kék jelzőfény el nem alszik. Húzza ki a készüléket az áramból, majd kövesse a fenti utasításokat.
 - Újratöltés után hagyja a készüléket újra felmelegedni 45 másodpercen át, majd tartsa nyomva a gőzölőgombot amíg a gőzképződés meg nem indul.

HASZNÁLAT

- Ha a címkén a „ne vasalja” felirat vagy az  jelzés szerepel, tegye fel a készülékre a kímélő tartozékokat, és ne felejtse letesztelni az anyag egy nem feltűnő részén, hogy az bírja-e a gőzölést.
 - Ha a címkén a „ne gőzölje” felirat vagy az  jelzés szerepel, ne gőzölje az anyagot.
1. Akassza fel az anyagot egy olyan helyen, melynek nem fog ártani a hő és a gőz, például egy zuhanyfüggőny tartórúdján vagy egy nyitott ajtónyílásban.
 2. Erősítse fel azt a tartozékokat, amelyet használni kíván.
 3. Dugja be az áramba a gőzölőt, majd nyomja meg a bekapcsológombot. Az áramellátást jelző kék fény lassan ki fog gyulladni, amely azt jelzi, hogy a gőzölő az előmelegedés folyamatában van.
 4. Körülbelül 45 másodperc után az áramellátást jelző fény stabilon fog világítani, amely azt jelzi, hogy a gőzölő már előmelegedett.
 5. Tartsa nyomva a gőzölőgombot amíg a gőzképződés meg nem indul.
 6. Ahhoz, hogy a készülék gőzt bocsásson ki magából, nyomja le a gőzölőgombot. A készülék addig bocsájt ki gőzt, amíg a gomb le van nyomva. Ha a gombot elengedi, a gőz kibocsátás megszűnik.
 - Ahhoz, hogy a készülék folyamatosan gőzt bocsásson ki magából a gomb folyamatos nyomvatartása nélkül, nyomja le a gőzölőgombot, majd csúsztassa le a folyamatos gőzölés gombot. Ezután már elengedheti a gőzölőgombot. Ahhoz, hogy lekapcsolja a gőz kibocsátást, nyomja meg a gőzölőgombot, csúsztassa fel a folyamatos gőzölés gombot, majd engedje fel a gőzölőgombot.
 7. Szabad kezével tartsa az anyagot feszesen. Gőzölje az anyagot lassú mozdulatokkal, fentről lefelé haladva, a gőzölő fejét végig az anyagon tartva.
 8. Amikor végzett, tartsa hosszan nyomva a bekapcsológombot amíg a kék fény ki nem alszik (körülbelül 3 másodperc múlva) és húzza ki a készüléket az áramból.
 9. Helyezze a gőzölőt a talpára és hagyja teljesen kihűlni mielőtt elpakolná. Annak érdekében, hogy elkerülje az ásványi anyagok lerakódását, minden használat után ürítse ki a víztartályt.

Kerámia fűtőlapok

A gőzölő kerámia fűtőlappal rendelkezik, amely kisimítja azokat a ráncokat és gyűrődéseket, amelyek kizárólag gőzzel nehezen elérhetőek. A lap hőmérséklete minden vasalható szöveteten biztonságos. Használatkor tartsa a gőzölő lapját közvetlenül a szöveten. Ne helyezze fel egyik tartozékokat sem. Gőzölje az anyagot lassú mozdulatokkal, a gőzölő fejét végig az anyagon tartva.

Az illatadagoló használata

Az illatadagoló tartozékokat használhatja arra, hogy anyagait átítassa a kedvenc illatával.

- Az illatok, olajok és más illatanyagok használata saját kockázatára történik, és nem vállalunk érte felelősséget. Mindig olvassa el az illatanyag használatát illető esetleges utasításokat, figyelmeztetéseket, illetve tanácsot, mielőtt elkezdené azt használni a gőzölőjében. Az illatadagoló mindig jól szellőző szobában használja.
- Az illatadagolót mindig akkor távolítsa el és helyezze vissza, amikor a gőzölő lehűlt és nem generál gőzt.

- Az illatadagolót mindig akkor használja, amikor a kímélő tartozékok is. Távolítsa el az anyagpárnát, ha nem akar illatot adagolni a gőzölt anyaghoz.
1. Az illatadagolót távolítsa (D. ábra).
 2. Juttasson az illatanyagból néhány cseppet az anyagpárnára (E. ábra). Kizárólag az illatadagolót használja. Ne helyezzen illatanyagot közvetlenül a kímélő tartozéokra, és soha ne adjon illatanyagot a víztartályban lévő vízhez.
 3. Helyezze vissza az illatadagolót a kímélő tartozékba.

Automatikus kikapcsolás

Az Ön gőzölője magától átáll az automatikus kikapcsolás üzemmódra ha 15 percen keresztül használaton kívül marad. Ezt az áramellátást jelző fény gyors villogása jelzi. Ha folytatni szeretné a gőzölést, nyomja meg a gőzölőgombot vagy a bekapcsológombot, és várjon amíg a gőzölő teljesen újramelegedik.

KEZELÉS ÉS KARBANTARTÁS

1. Győződjön meg róla, hogy a gőzölő ki van kapcsolva, ki van húzva az áramból és teljesen kihűlt.
2. Töröljön minden felületet szárazra egy tiszta, nedves anyagdarabbal.
3. Ha már teljesen megszáradt a gőzölő, kapcsolja megint be és óvatosan gőzöljön végig egy régi anyagdarabot. Ez megkönnyíti a gőzfűvókák kitisztulását.
4. Annak érdekében, hogy elkerülje az ásványianyagok lerakódását, minden használat után ürítse ki a víztartályt.

A tartozékok tisztítása

- Boholytalanító tartozék: törölje tisztára egy nedves anyagdarabbal.
- Kímélő tartozék: Mossa meg hideg vízzel és szükség szerint egy kevés enyhe tisztítószerrel. Az anyagot nem lehet eltávolítani.
- Kárpit-tisztító tartozék: Az anyagot el lehet távolítani és hideg vízzel kimosni, szükség esetén egy kevés enyhe tisztítószer hozzáadásával.
- Illatadagoló: Távolítsa el az illatadagolót és nyissa fel (F. ábra). Távolítsa el az anyagpárnát, és folyóvízben, egy kevés mosószerrel mossa ki.

HIBAELHÁRÍTÁS

Probléma	Lehetséges ok	Megoldás
A gőzölő be van dugva az áramba, de nem melegszik.	Az automatikus kikapcsolás érvénybe lépett.	Ébressze fel a gőzölőt a bekapcsológomb vagy a gőzölőgomb megnyomásával.
A gőzölő nem képez elég gőzt vagy nem képez semennyi gőzt.	A gőzölő nem melegedett fel a kellő hőfokra.	Mindig hagyja, hogy a gőzölő legalább 45 másodpercen át előmelegedjen, vagy addig, amíg az áramellátást jelző fény abba nem hagyja a villogást.
	Nincs elég víz a víztartályban.	Töltse meg a víztartályt.
	A vízszivattyú nem lett kellően beüzemelve.	Előmelegítés után mindig indítsa be a vízszivattyút azzal, hogy addig nyomva tartja a gőzölőgombot amíg a gőzképződés meg nem indul.

Probléma	Lehetséges ok	Megoldás
Elszíneződött víz jön a gőzfűvókákból és megfogja az anyagot.	A víztartályban maradványanyagok csapódtak ki.	Minden használat után ürítse ki a víztartályt. Csak desztillált, tisztított, vagy átszűrt vizet használjon a készülékhez.
	Parfüm vagy egyéb illatos adalékanyag lett használva.	Soha ne használjon parfümöt vagy egyéb illatos adalékanyagot.
A gőzölő ereszt vagy folyadékot lövell ki magából.	A gőzölő nem elég meleg.	Hagyja, hogy a gőzölő legalább 45 másodpercen át melegedjen.
	A víztartályban túl kevés víz van.	Töltse meg a víztartályt.

ÚJRAHASZNOSÍTÁS



Az alábbi jelölések valamelyikével ellátott készülékekben, valamint újratölthető és nem újratölthető akkumulátorokban jelen lévő veszélyes anyagok jelentette környezeti és egészségi kockázatok elkerülése érdekében ezeket tilos a háztartási hulladékkal együtt megsemmisíteni. Az elektromos és elektronikus termékeket, és, ha vannak, az újratölthető és nem újratölthető akkumulátorokat mindig a megfelelő hivatalos hulladék-újrahasznosító/begyűjtő központba kell vinni.

Talimatları okuyun, güvenli bir yerde saklayın, cihazın el deęiřtirmesi halinde cihazla birlikte aktarın. Kullanmadan önce cihazın tüm ambalajını çıkarın.

ÖNEMLİ GÜVENLİK KURALLARI

Ařađıdakiler dahil, tüm temel güvenlik önlemlerini izleyin:

Bu cihaz, 8 yař ve üzeri çocuklar ve yetersiz fiziksel, duyumsal veya zihinsel kapasitelere sahip veya deneyim ve bilgisi bulunmayan kişiler tarafından, sadece denetim/talimat altında olmaları ve ierilen tehlikeleri anlamaları kaydıyla kullanılabilir.

ocuklar cihazla oyun oynamamalıdır.

Temizlik ve kullanıcı bakımı iřlemleri, 8 yařın üzerinde ve denetim altında olmadıkları taktirde, ocuklar tarafından gerekleřtirilmemelidir.

Cihazı, ocukların erişemeyeceđi konumlarda kullanın ve saklayın.

Buhar makinesi, kullanılmadıđı zamanlarda sabit, düz, ısıya direnli bir zemin üzerinde durmalıdır.

Cihazı kullanılmadıđı veya fiře takılı olduđu zamanlarda gözetimsiz bırakmayın.

Cihazın fiřini, dolum ve temizleme iřlemlerinden önce ve her kullanımdan sonra elektrik prizinden çıkarın.

Yere düřtüyse, hasarlıysa, hatalı alıřıyor veya sızıntı yapıyorsa, cihazı alıřtırmayın.

Hasarlı elektrik kabloları, güvenlik aısından sadece üretici, üreticinin yetkili servisleri veya benzer niteliklere sahip kişiler tarafından deđiřtirilmelidir.

⚠ Cihazın yüzeyleri ısınacaktır – dokunmayın.

- Bu cihazı banyo küvetleri, duř tekneleri, lavabolar veya su ieren diđer kapların yakınında kullanmayın.
- Cihazı doldurmak ya da temizlemek için kesinlikle su dıřında bir madde kullanmayın.
- Ařınmıř giysilere kesinlikle buhar uygulamayın.
- Buharı insanlara, hayvanlara veya bitkilere asla dođrudan püskürtmeyin. Buhar sıcaktır ve dikkatsiz kullanıldıđında ciddi yanma veya hařlanmalara neden olabilir.
- Dinlenme sırasında buhar bařlıđını kesinlikle ařađı yönde tutmayın veya arkaya dođru eđmeyin; sıcak su dökülebilir ve yaralanmalar meydana gelebilir.
- Aparatları takmadan veya çıkarmadan önce, cihazın kapalı durumda ve sođumuř olmasına dikkat edin.
- Cihazı, bu talimatlarda belirtilenler dıřında bir amala kullanmayın.

SADECE EV İİ KULLANIM



PARÇALAR

1. Seramik ısıtmalı plaka
2. Buhar tetiği kilidi
3. Buhar tetiği
4. Sap
5. Su haznesi
6. Güç düğmesi
7. Hav aparatı
8. Hassas kumaş aparatı
9. Döşemelik aparatı
10. Parfüm difüzör aparatı

İLK KULLANIMDAN ÖNCE



- Ütüde ve tabanında bulunan tüm etiket, çıkartma veya ambalajı çıkarın.

ÖNEMLİ NOT

- En iyi performansı almak için buhar makinenizde damıtılmış, saflaştırılmış veya filtre edilmiş su kullanmanızı tavsiye ediyoruz. Musluk suyu buhar makinenizin içinde zamanla birikebilen mineraller içerdiğinden, cihazınızın verimliliğini düşürebilir, hatta cihazda hasara neden olabilir.
- Parfümleri, yağları veya diğer katkı maddelerini kesinlikle kullanmayın.
- Buhar uygulamadan önce giysinin bakım etiketini mutlaka kontrol edin ve kumaşların görünmeyen bir kısmında solmazlık testi yapın. Buhar makinesinin deri, süet, sentetik kumaşlar, plastik veya buhara karşı hassas diğer malzemelerde kullanılması önerilmez.
- Buhar makinesi ve aksesuarlar kullanım sırasında SICAK olacaktır. Aparatları sıcak durumdayken kesinlikle takmaya veya çıkarmaya çalışmayın.
- Ön ısınma sonrasında buhar tetiğini buhar oluşuncaya dek basılı tutarak, su pompasını kullanıma hazırlayın.
- Cihazın içindeki su pompasının çalışmasını hissetmeniz veya sesini duymanız normaldir. Haznedeki su seviyesi azaldığında ses daha da yükselebilir. Hazneyi kontrol edin ve gerekiyorsa yeniden doldurun.
- Kullanım sırasında az miktarda damlama meydana gelebilir. Damlama aşırı miktarda meydana geliyorsa, buhar makinenizin tam sıcaklığına geri dönebilmesi için zamana ihtiyacı vardır. Bu tür bir durumda buhar makinenizin yeniden ısınması için bir dakika bekleyin.
- Giysileri ütülendikten veya buharla işlem gördükten hemen sonra giyinmek, giysilerde kırışmaya neden olur. Bu nedenle üzerinize giyinmeden önce giysilerin yaklaşık 5 dakika soğumasına izin verin.

AKSESUARLAR

Buhar makinenizin üç adet aksesuarı bulunmaktadır:

Hav aparatı	Buhar kullanımına izin veren,  etiketli giysilerde kullanın. İpucu: Aparatın üzerindeki ped havların, saçların ve hayvan tüylerinin giderilmesine yardımcı olur.
Parfüm difüzörlü hassas kumaş aparatı	Buhar kullanımına izin veren,  etiketli giysilerde kullanın. İpucu: Baskı/süsleme içeren ürünlerde hassas kısımların hasarlanmasını önlemek için giysileri tersine çevirin. Kumaşlarınıza sevdiğiniz kokuları uygulamak için parfüm difüzör aparatını kullanın.
Döşemelik aparatı	Yatak takımları, şilteler, perdeler, peluş oyuncaklar, mobilya ve sert zeminleri (örneğin, ısıya duyarlı olmayan tezgahlar veya çalışma masaları) sterilize etmek ve yenilemek için kullanın. Solmazlık ve ısı hassasiyetini, görünmeyen bir kısımda mutlaka test edin.



Takma/Çıkarma (Şekil A)

1. Buhar makinesinin ve aparatlarının soğuk olmasını sağlayın.
2. Aparatın tepe kısmını, buhar makinesinin üst kenarının üzerine kancalayın. Alt kenarını bir tıklama sesiyle yerine yerleştirin. Yerine tam oturmasına ve gevşek durmamasına dikkat edin; aksi takdirde kullanım sırasında kendiliğinden ayrılabilir.
3. Alt kenarını bir tıklama sesiyle yerine yerleştirin.
4. Aparatı, sekmeyle kullanarak çıkarın. Aparatı çıkarırken, kullanım sırasında birikmiş olabilecek yoğuşuma dikkat edin.

DOLUM

1. Buhar makinesini, tabanı üzerinde sabit bir yüzeye koyun.
2. Çıkarılabilir su haznesini çekerek çıkarın (Şekil B)
3. Haznenin en üst kısmındaki kauçuk kapağı nazikçe açın.
4. Su haznesinin yan tarafında yer alan "MAX" seviye işaretine ulaşıncaya kadar su doldurun (Şekil C). Aşırı doldurmayın. Kauçuk kapağı emniyetli bir şekilde kapatın.
5. Haznedeki fazla suyu silerek kurulayın ve ardından, tabana bir tıklama sesiyle yeniden takın.
- Kullanım sırasında herhangi bir anda yeniden doldurmak için, buhar makinesini güç düğmesine mavi renkli gösterge ışığı sönünceye dek basarak kapatın, fişini elektrik prizinden çıkarın ve yukarıda açıklanan prosedürü izleyin.
- Yeniden doldurduktan sonra, yeniden ısınması için 45 saniye bekleyin ve sonra buhar tetiğini buhar oluşuncaya dek basılı tutarak, pompayı kullanıma hazırlayın.

KULLANIM

- Etiket "ütü yapılmaz" ibaresi veya  simgesi bulunuyorsa, hassas kumaş aparatını takın ve tüm giysiye buhar uygulamadan önce, görünmeyen bir kısımda test yapın.
 - Etiket "buharla işlem yapılamaz" ibaresi veya  simgesi yer alıyorsa, giysiye buhar uygulamayın.
1. Giysiye bir duş perdesi rayı ya da açık bir kapı gibi, ısı ve buhardan etkilenmeyecek veya zarar görmeyecek bir alanda asın.
 2. Kullanmak istediğiniz aparatı takın.
 3. Buhar makinesinin fişini elektrik prizine takın ve ardından, güç düğmesine basın. Güç düğmesinin mavi renkli ışığı yavaşça yanıp sönerek, buhar makinesinin ısınmakta olduğunu belirtecektir.
 4. Yaklaşık 45 saniye sonra güç lambası sürekli yanmaya başlayarak, buhar makinesinin ön ısınma sürecinin tamamlandığını belirtecektir.
 5. Su pompasını, buhar tetiğini buhar oluşuncaya dek basılı tutarak kullanıma hazırlayın.
 6. Buhar üretmek için, buhar tetiğine basın. Tetiği basılı tuttuğunuz sürece, buhar makinesinden buhar yayılacaktır. Tetiği bıraktığınızda, buhar yayılımı duracaktır.
 - Tetiği basılı tutmadan sürekli buhar akışı üretmek için, buhar tetiğine basın ve ardından, buhar tetiği kilitini aşağı doğru kaydırın. Bu konumda, parmağınızı buhar tetiğinin üzerinden kaldırebilirsiniz. Buharı kapatmak için tetiğe basın, buhar tetiği kilitini yukarı doğru kaydırın ve sonra, tetiği serbest bırakın.
 7. Serbest kalan elinizle kumaşı gergin tutun. Buhar makinesi başlığının kumaşla temasını sürdürerek, giysiye yavaş, aşağı yönde hareketlerle buhar uygulayın.
 8. İşlemi tamamladığınızda, güç düğmesine basın ve mavi ışık sönünceye dek (yaklaşık 3 saniye) basılı tutun, ardından cihazın fişini elektrik prizinden çıkarın.
 9. Buhar makinesini tabanı üzerine dayayın ve kaldırmadan önce tamamen soğumasını bekleyin. Mineral birikimini önlemek için, her kullanımdan sonra hazneyi boşaltın.

Seramik ısıtmalı plaka

Buhar makinenizde, yalnızca buhar ile erişmenin daha güç olduğu kat yerlerinin ve kırışıklıkların düzleştirilmesine yardımcı olan bir seramik ısıtmalı plaka bulunmaktadır. Plakanın sıcaklığı, ütülenebilir tüm kumaşlar için güvenlidir.



Kullanmak için, buhar makinesinin plakasını doğrudan kumaşın üzerine doğru tutun. Herhangi bir aparat takmayın. Buhar makinesinin başlığını kumaşla temas halinde tutarak, giysiye aşağı yönde yavaş hareketler ile buhar verin.

Parfüm difüzör aparatının kullanımı

Parfüm difüzör aparatı, kumaşlarınıza sevdiğiniz kokuları uygulamak için kullanılabilir.

- Parfüm, yağ veya diğer kokuların kullanımı ile ilgili riskler tarafınıza aittir ve bu konuda herhangi bir sorumluluğu kabul etmiyoruz. Koku kullanımına ilişkin tüm talimat, uyarı veya önerileri, bu ürünleri buhar makineniz ile kullanmaya başlamadan önce mutlaka okuyun. Parfüm difüzör aparatını her zaman iyi havalandırılan bir odada kullanın.
 - Parfüm difüzör aparatını mutlaka buhar makinesinin soğuk olduğu ve buhar üretmediği zamanlarda çıkarın ve takın.
 - Hassas kumaş aparatını kullanırken, parfüm difüzör aparatının mutlaka takılı durumda olmasına dikkat edin. Kumaşa buhar verme sırasında herhangi bir koku uygulamak istemiyorsanız, kumaş pedi çıkarın.
1. Parfüm difüzör çıkarın (Şekil D).
 2. Kumaş pedin üzerine birkaç damla parfüm damlatın (Şekil E). Yalnızca parfüm difüzör aparatını kullanın. Parfümü doğrudan hassas kumaş aparatına uygulamayın ve hiçbir zaman su haznesindeki suya parfüm eklemeyin.
 3. Parfüm difüzör aparatını, yeniden hassas kumaş aparatına yerleştirin.

Otomatik kapanma

Buhar makineniz 15 dakika kullanılmadığında, otomatik olarak kapanma moduna geçecektir. Bunu belirtmek için, güç düğmesinin lambası hızla yanıp sönecektir. Buhar uygulamasına devam etmek için, buhar tetiğine veya güç düğmesine basın ve buhar makinenizin yeniden tam sıcaklığa ulaşmasını bekleyin.

ÖZEN VE BAKIM

1. Buhar makinesinin kapalı konumda, fişinin çıkarılmış ve tamamen soğumuş olmasına dikkat edin.
2. Tüm yüzeyleri temiz, nemli bir bezle silin.
3. Buhar makinesi tamamen kurduktan sonra, yeniden açın ve eski bir kumaşın üzerine hafifçe buhar verin. Bu işlem, buhar deliklerinde kalan tüm tortuların giderilmesine yardımcı olacaktır.
4. Mineral birikimini önlemek için, hazneyi her kullanımdan sonra boşaltın.

Temizlik aksesuarları

- Hav aparatı: Temizlemek için nemli bir bezle silin.
- Hassas kumaş aparatı: Soğuk suyla yıkayın ve gerekiyorsa, az miktarda yumuşak bir temizleme maddesi kullanın. Kumaş çıkarılamaz.
- Döşemelik aparatı: Kumaş çıkarılabilir ve soğuk su ve yumuşak bir temizleme maddesi ile elde yıkanabilir.

SORUN GİDERME

Sorun	Olası Neden	Çözüm
Buhar makinesinin fişi prize takılı, ancak ısınmıyor.	Otomatik kapanma etkinleştirilmiş.	Buhar makinesini etkinleştirmek için buhar tetiğine veya güç düğmesine basın.

Sorun	Olası Neden	Çözüm
Buhar makinesinden yeterince buhar çıkmıyor veya hiç buhar gelmiyor.	Buhar makinesi, gerekli tam sıcaklığına henüz ulaşmadı.	Buhar makinesinin mutlaka en az 45 saniye ön ısınmasını veya güç düğmesi lambasının yanıp sönmeyi durdurmasını bekleyin.
	Su haznesinde yeterince su yok.	Su haznesini doldurun.
	Su pompası kullanıma hazır değil.	Ön ısınma sonrasında her zaman su pompasını, buhar tetiğini buhar oluşuncaya dek basılı tutarak kullanıma hazırlayın.
Deliklerden boyalı su geliyor ve kumaşı lekeliyor.	Su haznesinde tortu birikmiş.	Su haznesini her kullanımdan sonra boşaltın. Yalnızca damıtılmış, filtrelenmiş veya saflaştırılmış su kullanın.
	Parfüm ya da kokulu katkı maddeleri kullanılmıştır.	Parfümlü veya kokulu katkı maddelerini kesinlikle kullanmayın.
Buhar makinesinden sızıntı geliyor veya su püskürüyor.	Buhar makinesi yeterince sıcak değil.	Buhar makinesinin yaklaşık 45 saniye ısınmasına izin verin.
	Su haznesinde su azalmış ya da tükenmiş.	Su haznesini doldurun.

GERİ DÖNÜŞÜM



Tehlikeli maddelerin yol açacağı çevre ve sağlık sorunlarını önlemek için, şu sembollerden biri ile işaretlenmiş cihazlar ve şarj edilebilir ve tek kullanımlık piller genel evsel atıklarla birlikte çöpe atılmamalıdır. Elektrikli ve elektronik ürünleri ve ilgili olabilecek şarj edilebilir ve tek kullanımlık pilleri her zaman resmi, uygun bir geri dönüşüm/toplama noktasına bırakın.

Bakanlıkça tespit ve ilan edilen kullanım ömrü 7 yıldır

Taşıma ve nakliye sırasında dikkat edilecek hususlar :
 Ürünü düşürmeyiniz
 Darbelere maruz kalmamasını sağlayınız
 Cihazı nakliye sırasında orijinal ambalajında taşıyınız.

Citiți instrucțiunile, păstrați-le într-un loc sigur; dacă dați aparatul altcuiva, nu uitați să dați și instrucțiunile. Îndepărtați toate ambalajele înainte de folosire.

PREVEDERI IMPORTANTE DE SIGURANȚĂ

Respectați măsurile de siguranță de bază, inclusiv:

Aparatul poate fi folosit de copii în vârstă de 8 ani sau mai mari și de către persoane cu capacități fizice, senzoriale sau mentale reduse sau lipsă de experiență și cunoștințe dacă sunt supravegheați/instruiți și înțeleg pericolele la care se supun.

Copiii nu trebuie să se joace cu aparatul.

Curățarea și utilizarea de către utilizator nu trebuie efectuate de copii decât dacă aceștia au peste 8 ani și sunt supravegheați.

Nu folosiți lângă și nu depozitați aparatul la îndemâna copiilor sub 8 ani.

Între utilizări, aparatul de călcat cu aburi trebuie așezat pe o suprafață stabilă, nivelată și termorezistentă.

Nu plecați de lângă aparat atunci când se află în priză sau când l-ați așezat între utilizări.

Scoateți aparatul din priză înainte să îl umpleți, curățați și după fiecare utilizare.

Nu utilizați aparatul dacă l-ați scăpat pe jos sau este deteriorat, dacă nu funcționează corect sau are scurgeri.

În cazul în care cablul este deteriorat, trebuie înlocuit de către fabricant, agentul de service sau orice altă persoană calificată, pentru a evita accidentele.

 **Suprafețele aparatului se vor încinge – nu atingeți.**

- ⊗ Nu folosiți acest aparat lângă cadă, duș, chiuvetă sau alte recipiente ce conțin apă.
- Nu folosiți alt lichid în afară de apă, pentru a umple sau curăța aparatul.
- Nu călcați niciodată hainele purtate.
- Nu îndreptați niciodată jetul de abur spre oameni, animale sau plante. Aburul este fierbinte și poate provoca arsuri grave și opăriri, dacă este folosit cu neglijență.
- Nu lăsați niciodată capul cu abur în jos atunci când l-ați așezat și nu îl înclinați pe spate, acest lucru putând provoca eliminarea apei fierbinți și eventuale răniri.
- Înainte să montați sau să scoateți accesoriile, asigurați-vă că aparatul este oprit și că s-a răcit.
- Nu folosiți aparatul în niciun alt scop decât cel descris în aceste instrucțiuni.

EXCLUSIV PENTRU UZ CASNIC

PĂRȚI COMPONENTE

1. Placă ceramică încălzită
2. Buton de blocare declanșator abur
3. Declanșator abur
4. Mâner
5. Recipient pentru apă
6. Buton de pornire
7. Accesoriu pentru scame
8. Accesoriu pentru țesături delicate
9. Accesoriu pentru tapițerie
10. Accesoriu cu difuzor de parfum

ÎNAINTE DE PRIMA UTILIZARE



- Îndepărtați toate etichetele, autocolantele sau ambalajele de pe aparat.

NOTĂ IMPORTANTĂ

- Pentru rezultate optime, vă recomandăm să turnați în aparat apă distilată, purificată sau filtrată. Apa de la chiuvetă conține minerale care se pot acumula, în timp, în interiorul aparatului, reducându-i eficiența sau provocându-i chiar deteriorări.
- Nu folosiți niciodată parfum, uleiuri sau alți aditivi.
- Citiți întotdeauna eticheta articolului vestimentar înainte să îl călcați cu aburi și testați întotdeauna rezistența culorii țesăturilor pe o zonă ascunsă. Aparatele de călcat cu aburi nu trebuie folosite pe materialele din piele, velur, vinil, plastic sau pe alte materiale sensibile la aburi.
- Pe durata utilizării, aparatul de călcat cu aburi și accesoriile se vor ÎNCINGE. Nu încercați niciodată să montați sau să scoateți accesoriile în timp ce acestea sunt fierbinți.
- După preîncălzire, amorsați pompa de apă ținând apăsat declanșatorul de aburi până la apariția aburilor.
- Este normal să simțiți și să auziți pompa de apă din interiorul dispozitivului. Atunci când nivelul apei din rezervor este mic, zgomotul poate deveni mai puternic. Verificați și reumpleți rezervorul atunci când este nevoie.
- Cantități mici de apă se pot scurge în timpul utilizării. Dacă picăturile sunt în exces, aparatul de curățat cu aburi trebuie să atingă din nou temperatura maximă. Lăsați aparatul de curățat cu aburi să se reîncălzească.
- Purtarea hainelor imediat după călcare sau călcare cu aburi poate duce la apariția cutelor. Înainte de purtare, lăsați hainele să se răcească timp de aproximativ 5 minute.

ACCESORII

Aparatul dvs. de curățat cu aburi are trei accesorii:

Accesoriu pentru scame	Folosiți pe articole vestimentare cu simbolul  , care permit călcarea cu aburi. Sfat: Pernița de pe accesoriu ajută la îndepărtarea scamelor, părului de om și de animale.
Accesoriu pentru țesături delicate cu difuzor de parfum	Folosiți pe articole vestimentare cu simbolul  , care permit călcarea cu aburi. Sfat: Pentru articole vestimentare cu imprimeuri/podoabe, întoarceți articolul pe dos, pentru a evita deteriorarea zonelor sensibile. Utilizați difuzorul de parfum pentru a infuza parfumurile preferate pe țesăturile dvs.
Accesoriu pentru tapițerie	Utilizați aparatul pentru a igieniza și reîmprospăta așternuturi, saltele, perdele, jucării de pluș, mobilier și suprafețe dure (cum ar fi blaturi sau birouri care nu sunt sensibile la căldură). Testați întotdeauna rezistența culorii și sensibilitatea la căldură pe o zonă ascunsă.



Montarea/Scoaterea (Fig. A)

1. Asigurați-vă că aparatul de călcat cu aburi și accesoriul sunt reci.
2. Prindeți partea superioară a accesoriului de marginea superioară a aparatului. Fixați marginea inferioară în poziție. Asigurați-vă că este bine fixat și nu desfăcut, deoarece se poate desprinde în timpul utilizării.
3. Fixați marginea inferioară în poziție.
4. Scoateți accesoriul cu ajutorul clemii. Atunci când scoateți accesoriul, aveți grijă la condensul care este posibil să se fi acumulat pe durata utilizării.

UMPLERE

1. Așezați aparatul de călcat cu aburi pe baza sa, pe o suprafață stabilă.
2. Scoateți rezervorul de apă demontabil (Fig. B)
3. Deschideți cu grijă capacul din plastic aflat în partea superioară a rezervorului.
4. Umpleți până când apa atinge marcajul de nivel „MAX” din partea laterală a rezervorului de apă (Fig. C). Nu depășiți marcajul. Închideți bine capacul din plastic.
5. Ștergeți apa rămasă în exces de pe rezervor și remontați-l în soclu până când auziți un clic.
- Pentru a reumple rezervorul în timpul utilizării, opriți aparatul de curățat cu aburi apăsând butonul de pornire până când becul albastru se stinge, scoateți-l din priză și urmați procedura de mai jos.
- După reumplere, lăsați aparatul să se încălzească timp de 45 de secunde și apoi amorsați pompa ținând apăsat pe declanșatorul de aburi până la apariția aburilor.

UTILIZAREA

- Dacă pe etichetă este inscripționat „a nu se călca” sau este prezent simbolul , montați accesoriul pentru țesături delicate și testați pe o zonă ascunsă, înainte să călcați întreg articolul vestimentar.
 - Dacă pe etichetă este inscripționat „a nu se folosi aburi” sau este prezent acest simbol , nu folosiți aburi pe articolul vestimentar.
1. Agățați articolul vestimentar într-o zonă care nu va fi afectată dau deteriorată de căldură sau aburi, cum ar fi șina perdelei de duș sau de tocul ușii.
 2. Montați accesoriul dorit.
 3. Introduceți aparatul în priză și apăsați butonul de pornire. Becul albastru va clipi încet, indicând faptul că aparatul se încălzește.
 4. După aproximativ 45 de secunde, becul de alimentare rămâne aprins, indicând faptul că aparatul este preîncălzit.
 5. Amorsați pompa de apă ținând apăsat declanșatorul de aburi până la apariția aburilor.
 6. Pentru a genera aburi, apăsați declanșatorul de aburi. Atât timp cât declanșatorul este apăsat, jetul de aburi va ieși din aparat. Când declanșatorul este eliberat, jetul de aburi se oprește.
 - Pentru a genera un flux de abur constant fără să țineți declanșatorul apăsat, apăsați declanșatorul și apoi glisați butonul de blocare în jos. Apoi, puteți lua degetul de pe declanșatorului de aburi. Pentru a opri jetul de aburi, apăsați declanșatorul, glisați butonul de blocare în sus, apoi eliberați declanșatorul.
 7. Țineți țesătura întinsă cu mâna rămasă liberă. Călcați articolul vestimentar cu mișcări lente, de sus în jos, menținând capul aparatului în contact cu țesătura.
 8. Când ați terminat, apăsați și mențineți butonul de pornire până când becul albastru se stinge (aproximativ 3 secunde) și scoateți aparatul din priză.
 9. Așezați aparatul pe bază și lăsați-l să se răcească complet înainte să-l depozitați. Pentru a evita acumularea de minerale, goliți rezervorul după fiecare utilizare.

Placă ceramică încălzită

Aparatul de călcat cu aburi cuprinde o placă ceramică încălzită care ajută la netezirea cutelor și încrețiturilor de pe articolele vestimentare la care aburul nu este suficient. Temperatura plăcii este sigură pentru toate țesăturile care se pot călca.

Pentru utilizare, țineți placa aparatului de călcat cu aburi direct pe țesătură. Nu introduceți niciun accesoriu. Călcați articolul vestimentar cu mișcări lente, de sus în jos, menținând capul aparatului în contact cu țesătura.

Utilizarea difuzorului de parfum

Accesorii cu difuzor de parfum poate fi utilizat pentru a vă infuza țesăturile cu parfumul dvs. preferat.

- Utilizarea parfumurilor, a uleiurilor sau a altor substanțe de parfumare se face pe propriul dvs. risc și nu ne asumăm răspunderea. Citiți întotdeauna instrucțiunile, avertismentele sau sfaturile cu privire la utilizarea substanței de parfumare înainte de a o utiliza împreună cu aparatul dvs. de curățat cu aburi. Utilizați întotdeauna difuzorul de parfum într-o cameră bine ventilată.
 - Îndepărtați și montați la loc accesoriul cu difuzor de parfum de fiecare dată când aparatul de curățat cu aburi este rece și nu produce abur.
 - Difuzorul de parfum trebuie să fie montat de fiecare dată când utilizați accesoriul pentru țesături delicate. Îndepărtați materialul pentru țesături dacă nu doriți să infuzați un parfum în țesătura curățată cu aburi.
1. Îndepărtați difuzorul de parfum (Fig. D).
 2. Turnați câteva picături de parfum pe materialul pentru țesături (Fig. E). Utilizați doar difuzorul de parfum. Nu aplicați parfum direct pe accesoriul pentru țesături delicate și nu adăugați niciodată substanțe de parfumare în apa din rezervorul de apă.
 3. Prindeți din nou difuzorul de parfum de accesoriul pentru țesături delicate.

Oprirea automată

Aparatul dvs. se va trece automat în modul de oprire automată după ce a rămas inactiv timp de 15 minute. Becul butonului de pornire va clipi rapid pentru a indica acest lucru. Pentru a relua funcționarea, apăsați declanșatorul de aburi sau butonul de pornire și așteptați până când aparatul se încălzește complet.

ÎNGRIJIRE ȘI ÎNȚREȚINERE

1. Asigurați-vă că aparatul este oprit, scos din priză și complet răcit.
2. Ștergeți toate suprafețele cu o cârpă curată și umedă.
3. După ce aparatul a fost uscat complet, porniți-l din nou și acționați aburul peste o cârpă veche. Acest lucru va îndepărta reziduurile rămase în orificiile pentru aburi.
4. Pentru a evita acumularea de minerale, goliți rezervorul după fiecare utilizare.

Curățarea accesoriilor

- Accesorii pentru scame: Pentru curățare, ștergeți cu o cârpă umedă.
- Accesorii pentru țesături delicate: Spălați cu apă rece și, dacă este nevoie, cu o cantitate mică de agent de curățare delicat. Țesătura nu poate fi îndepărtată.
- Accesorii pentru tapițerie: Țesătura poate fi îndepărtată și spălată manual cu apă rece și agent de curățare delicat.
- Difuzor de parfum: îndepărtați difuzorul de parfum și deschideți-l (Fig. F). Îndepărtați materialul pentru țesături și spălați-l sub jet de apă cu puțin detergent.

REPARARE

Problemă	Cauză posibilă	Soluție
Aparatul este în priză dar nu se încălzește.	S-a activat funcția de oprire automată.	Apăsați declanșatorul de aburi sau apăsați butonul de pornire, pentru a activa aparatul.



Problemă	Cauză posibilă	Soluție
Abur insuficient sau lipsă completă de abur.	Aparatul nu se încălzește la temperatura maximă.	Lăsați întotdeauna aparatul să se preîncălzească timp de 45 de secunde sau până când becul butonului de pornire nu mai clipește.
	Apă insuficientă în rezervorul de apă.	Umpleți rezervorul de apă.
	Pompa de apă nu se amorsează.	După preîncălzire, amorsați întotdeauna pompa de apă ținând apăsat declanșatorul de aburi până la apariția aburilor.
Din orificii iese apă decolorată care pătează țesătura.	În rezervor s-au acumulat reziduuri.	Goliți rezervorul de apă după fiecare utilizare. Folosiți doar apă distilată, filtrată sau purificată.
	Au fost folosiți parfumuri sau aditivi parfumați.	Nu folosiți niciodată parfum sau aditivi parfumați.
Aparatul prezintă scurgeri sau refulări.	Aparatul nu este suficient de cald.	Lăsați aparatul să se încălzească timp de aproximativ 45 de secunde.
	Rezervorul este aproape gol.	Umpleți rezervorul de apă.

RECICLAREA



Pentru a evita problemele de mediu și de sănătate cauzate de substanțele periculoase, aparatele și bateriile reîncărcabile și cele obișnuite marcate cu unul dintre aceste simboluri, nu trebuie eliminate împreună cu deșeurile municipale nesortate. Eliminați întotdeauna produsele electrice și electronice și, după caz, bateriile reîncărcabile și cele obișnuite, la un punct de reciclare/colectare corespunzător.

Прочетете инструкциите, запазете ги и ги предавайте, ако предавате и уреда.
Отстранете всички опаковки преди употреба.

ВАЖНИ ПРЕДПАЗНИ МЕРКИ

Следвайте основните мерки за безопасност, включително:

Този уред може да се използва от деца над 8-годишна възраст, както и от хора с ограничени физически, сетивни или умствени способности, или липса на опит и познания, ако са наглеждани/инструктирани и разбират опасностите.

С уреда не трябва да играят деца.

Почистването и поддръжката не трябва да се извършват от деца, освен ако те не са над 8-годишна възраст и някой ги наглежда.

Използвайте и съхранявайте уреда далеч от достъп на деца под 8 години.

Между използванията уредът за гладене с пара трябва да се постави върху стабилна, равна, топлоустойчива повърхност.

Не оставяйте уреда без наблюдение, докато е включен в захранването, или когато се намира между употреби.

Изключвайте уреда от захранването, преди да го напълните, почистите, както и след употреба.

Не използвайте уреда, ако е изпуснат или повреден, или ако има неизправности или течове.

Ако кабелът е повреден, моля върнете уреда, за да се избегнат рискове.

 Повърхностите на уреда се нагорещават по време на употреба – не ги докосвайте.

-  Не използвайте уреда в близост до вани, душеве, мивки или други съдове, съдържащи вода.
- Никога не използвайте друга течност освен вода за пълнене или почистване на уреда.
- Никога не използвайте уреда върху дрехи, докато са облечени.
- Никога не насочвайте парата срещу хора, животни или растения. Парата е гореща и може да причини сериозни изгаряния и попарвания ако не подходите с внимание.
- Никога не задържайте главата за пара надолу, докато не използвате уреда, както и не я накланяйте назад, защото това би довело до изхвърляне на гореща вода и до вероятно нараняване.
- Уверете се, че уредът е изключен и изстинал, преди да поставяте или сваляте приставките.
- Не използвайте уреда за други цели, освен тези, описани в настоящите инструкции.

САМО ЗА ДОМАШНА УПОТРЕБА



ЧАСТИ

1. Загриваща керамична плоча
2. Блокировка на спуська за пара
3. Спусък за пара
4. Ръкохватка
5. Воден резервоар
6. Захранващ бутон
7. Приставка за премахване на мъх
8. Приставка за фини тъкани
9. Приставка за тапицерия
10. Приставка за дифузер за аромати

ПРЕДИ ПЪРВОНАЧАЛНО ИЗПОЛЗВАНЕ



- Отстранете всички етикети, стикери или опаковки от ютията и плочата.

ВАЖНА ЗАБЕЛЕЖКА

- За максимално ефективно изпълнение препоръчваме използването на дестилирана, пречистена или филтрирана вода за уреда за гладене с пара. Чешмяната вода съдържа минерали, които с времето могат да се натрупат в уреда за гладене с пара и да намалят неговата ефективност, дори да доведат до повреда.
- Никога не използвайте парфюми, масла или други добавки.
- Винаги проверявайте етикета на дрехата, преди да използвате пара и винаги тествайте тъканите за устойчивост на цветовете върху незабележима област. Уредите за гладене с пара не се препоръчват за употреба върху кожа, велур, винил, пластмаса или други чувствителни към пара материали.
- По време на употреба уредът за гладене с пара и приставките ще се **НАГОРЕЩАТ**. Никога не правете опит да поставяте или отстранявате приставки, докато са все още горещи.
- След предварително загряване заредете водната помпа, като задържите спуська за пара, докато се образува такава.
- Нормално е да усещате или чувате водната помпа във вътрешността на уреда. Възможно е звуците да станат по-силни при ниско ниво на водата в резервоара. Проверете и презаредете резервоара, когато е необходимо.
- По време на употреба е възможно от уреда да прокапе малко вода. Ако е прекалено много, това означава, че уредът за гладене с пара има нужда от повече време, за да достигне подходящата температура. Оставете уреда за гладене с пара около минута, за да загрее повторно.
- Ако облечете дрехите си непосредствено след гладене или обработка с пара, това може да доведе до намачкване. Винаги оставайте дрехите да изстинат за около 5 минути, преди да ги облечете.

ПРИСТАВКИ

Вашият уред за гладене с пара разполага с три приставки:

Приставка за премахване на мъх	Използвайте върху дрехи с етикет  , които предвиждат употребата на пара. Съвет: подложката върху приставката спомага за премахването на мъх, косми и козина.
Приставка за фини платове с дифузер за аромати	Използвайте върху дрехи с етикет  , които предвиждат употребата на пара. Съвет: За дрехи с щампи/украси обърнете дрехата наопаки, за да избегнете повреда на чувствителните области. Използвайте дифузера за аромати, за да впръснете Вашите любими аромати върху тъканите.
Приставка за тапицерия	Използвайте за дезинфекциране и освежаване на постелки, матраци, завеси, плюшени играчки, мебели и твърди повърхности (като плотове или бюра, които не са термочувствителни). Винаги тествайте за устойчивост на цветовете и топлоустойчивост върху незабележима област.



Монтиране/отстраняване (фиг. А)

1. Уверете се, че уредът за гладене с пара и приставката са студени.
2. Закачете горната част на уреда върху най-горния край на уреда за гладене с пара. Фиксирайте долния край на място. Уверете се, че е напълно прикрепена и не се мърда, тъй като може да се откачи по време на работа.
3. Фиксирайте долния край на място.
4. Отстранете приставката с помощта на ушенцето. Докато изваждате приставката, внимавайте за кондензацията, която може да се е натрупала по време на употреба.

ПЪЛНЕНЕ

1. Поставете уреда за гладене с пара на основата му, върху стабилна повърхност.
 2. Издърпайте сменяемия воден резервоар (фиг. В)
 3. Внимателно отворете каучуковия капак в най-горната част на резервоара.
 4. Напълнете, докато водата достигне маркировката за ниво „МАХ“ от страни на резервоара (Фиг. С). Не препълвайте уреда. Затворете здраво каучуковия капак.
 5. Подсушете излишната вода от резервоара, след което го поставете обратно в основата на уреда докато щракне.
- За да напълните повторно уреда по време на употреба, изключете уреда за гладене с пара, като натискате захранващия бутон, докато синята индикаторна лампичка изгасне, изключете от контакта и следвайте описаната по-горе процедура.
 - След като го напълните повторно, оставете да загрее за 45 секунди и заредете помпата, като задържите спусъка за пара, докато се образува такава.

УПОТРЕБА

- Ако на етикета пише „да не се глади“ или показва иконата , поставете приставката за фини тъкани и тествайте върху незабележима област, преди да пристъпите към гладене с пара на цялата дреха.
 - Ако на етикета пише „да не се глади с пара“ или показва иконата , не гладете дрехата с пара.
1. Закачете дрехата на място, което няма да бъде засегнато или повредено от топлина и пара, например върху релса на завесата за душ или върху отворена врата.
 2. Поставете приставката, която желаете да ползвате.
 3. Включете уреда за гладене с пара и натиснете захранващия бутон. Синята лампичка на захранващия бутон започва да мига бавно, което указва, че уредът за гладене с пара загрева.
 4. След около 45 секунди лампичката на захранващия бутон започва да свети постоянно, което указва, че уредът за гладене с пара е загреял.
 5. Заредете водната помпа, като задържите спусъка за пара, докато се образува такава.
 6. За генериране на пара натиснете спусъка за пара. Докато държите спусъка от уреда за гладене с пара ще продължи да излиза такава. Когато пуснете спусъка, парата ще спре.
- За да генерирате постоянен поток от пара, без да задържате спусъка, натиснете спусъка за пара и плъзнете блокировката му надолу. Вече може да освободите спусъка за пара. За да изключите парата, натиснете спусъка, плъзнете блокировката му нагоре, след което го освободете.
7. Със свободната си ръка дръжте плата опънат. Обработете дрехата с пара, като използвате бавни движения надолу, задържайки главата на уреда за гладене с пара в контакт с плата.
 8. Когато приключите, натиснете и задържете захранващия бутон, докато синята лампичка изгасне (около 3 секунди) и изключете от захранването.
 9. Поставете уреда за гладене с пара върху основата му и го оставете да изстине напълно, преди да го приберете за съхранение. За да избегнете натрупване на минерали, изпразвайте резервоара след всяка употреба.

Употреба на дифузера за аромати

Дифузерът за аромати може да бъде използван за впръскване на любимите Ви аромати върху Вашите тъкани.

- Използването на аромати, масла или други ароматни вещества е на Ваша отговорност и ние не носим никаква отговорност. Винаги четете инструкциите, предупрежденията и съветите, свързани с употребата на ароматни вещества, преди да ги използвате с Вашия уред. Винаги използвайте дифузера за аромати в добре проветриви помещения.
 - Винаги отстранявайте и поставяйте обратно приставката на дифузера за аромати, когато уредът е студен и не произвежда пара.
 - Винаги се уверявайте, че дифузерът за аромати е прикрепен, когато използвате приставката за фини тъкани. Отстранете подложката за тъкани, ако не искате да впръсквате аромати в тъканите.
1. Отстранете дифузера за аромати (Фиг. D).
 2. Поставете няколко капки от ароматните вещества върху подложката за тъкани (Фиг. E). Използвайте само дифузера за аромати. Не поставяйте ароматни вещества директно върху приставката за фини тъкани и никога не добавяйте ароматни вещества във водата в резервоара.
 3. Поставете дифузера за аромати в приставката за фини тъкани.

Загряваща керамична плоча

Уредът за гладене с пара има нагряваща керамична плоча, която помага за изглаждане на гънките и ръбовете по дрехите, които се гладят по-трудно само с пара. Температурата на плочата е безопасна за всички тъкани, които са предназначени за гладене.

За да използвате уреда, дръжте плочата на уреда за гладене с пара директно срещу тъканта. Не поставяйте никоя от приставките. Движете бавно уреда надолу по дрехата, като придържате главата на уреда допряна до тъканта.

Автоматично изключване

Вашият уред за гладене с пара автоматично преминава в изключен режим след 15 минути липса на активност. За да покаже това, лампичката на захранващия бутон ще започне да мига бързо. За да възобновите подаването на пара, натиснете спусъка за пара или захранващия бутон и изчакайте уреда за гладене с пара да загрее напълно.

ПОЧИСТВАНЕ И ПОДДРЪЖКА

1. Уверете се, че уредът за гладене с пара е изключен, с изключено захранване и напълно изстинал.
2. Почистете всички повърхности с чиста, влажна кърпа.
3. След като уредът за гладене с пара е изсъхнал изцяло, включете го отново и леко подайте пара върху стара кърпа. Това помага за премахването на остатъци в отворите за пара.
4. За да избегнете натрупване на минерали, изпразвайте резервоара след всяка употреба.

Почистване на приставки

- Приставка за премахване на мъх: Почистете с влажна кърпа.
- Приставка за фини тъкани: Измийте със студена вода и малко количество мек почистващ препарат, при необходимост. Платът не се премахва.
- Приставка за тапицерия: Платът може да се премахне и да се измие на ръка със студена вода и мек почистващ препарат.
- Дифузер за аромати: Отстранете дифузера за аромати и го отворете (Фиг. F). Отстранете подложката за тъкани и изплакнете под течаща вода с малко почистващ препарат.

ОТСТРАНЯВАНЕ НА НЕИЗПРАВНОСТИ

Проблем	Възможна причина	Решение
Уредът за гладене с пара е включен, но не загрева.	Автоматичното изключване е активирано.	Натиснете спусъка за пара или захранващия бутон, за да активирате уреда за гладене с пара.
Няма достатъчно пара или не излиза никаква пара от уреда.	Уредът за гладене с пара не е загреял докрай.	Винаги оставайте уреда за гладене с пара да загрее предварително за 45 секунди, или докато лампичката на захранващия бутон спре да мига.
	Няма достатъчно вода във водния резервоар.	Напълнете водния резервоар.
	Водната помпа не е заредена.	След предварително загряване винаги зареждайте водната помпа, като задържите спусъка за пара, докато се образува такава.
От отворите излиза потъмняла вода, която оставя петна по плата.	Във водния резервоар има натрупвания на утайка.	Изпразвайте водния резервоар след всяка употреба. Използвайте само дестилирана, филтрирана или пречистена вода.
	Използвани са парфюмирани или ароматизирани добавки.	Никога не използвайте парфюмирани или ароматизирани добавки.
Уредът за гладене с пара тече или изпуска вода.	Уредът за гладене с пара не е достатъчно нагорещен.	Оставете уреда за гладене с пара да загрее за около 45 секунди.
	Водата във водния резервоар се изчерпва.	Напълнете водния резервоар.

РЕЦИКЛИРАНЕ



За да се избегнат екологични и здравни проблеми поради наличие на опасни субстанции, уредите, акумулаторните и неакумулаторните батерии, обозначени с един от тези символи, не трябва да се изхвърлят заедно с несортирани общински отпадъци. Винаги изхвърляйте електрически и електронни продукти и, където е приложимо, акумулаторни и неакумулаторни батерии, на подходящо официално място за рециклиране/събиране.



Прочитайте інструкції, збережіть їх. При передачі, супроводьте прилад інструкцією.

ВАЖЛИВІ ЗАХОДИ БЕЗПЕКИ

Дотримуйтесь основних застережних заходів, у тому числі наступних:

Використання зазначеного пристрою дітьми віком від 8 років, особами з обмеженими фізичними, сенсорними або розумовими можливостями, браком досвіду або знань допускається виключно за умови додаткового контролю або інструктажу й усвідомлення пов'язаних із таким використанням ризиків. У жодному разі не дозволяйте дітям гратися з пристроєм. Чищення та технічне обслуговування цього пристрою може здійснюватися дітьми виключно за умови досягнення ними 8-річного віку та контролю з боку дорослих. Зберігайте пристрій та кабель до нього поза зоною досяжності дітей молодше 8 років.

Між використанням, відпарювач повинен знаходитись на стійкій, рівній термостійкій поверхні.

Не залишайте прилад без нагляду під час використання або пауз між застосуваннями.

Вимкніть прилад з розетки перед наповненням, перед чищенням та після використання.

Не використовуйте прилад, якщо він впав або пошкоджений, або він несправно працює або протікає.

Якщо кабель пошкоджений, поверніть прилад, щоб уникнути небезпеки.

 Поверхні приладу нагріваються під час використання.

 Не використовуйте цей прилад поблизу ванн, душових кабін, тазиків чи інших посудин, що містять воду.

- Ніколи не використовуйте нічого, крім води, для наповнення чи очищення приладу.
- Ніколи не відпарюйте одяг, який вдягнуто.
- Ніколи не націлюйте пар безпосередньо на людей, тварин або рослини. Пар гарячий і може викликати серйозні опіки та пошкодження, якщо використовувати його без нагляду.
- Ніколи не тримайте голівку відпарювача у положенні вниз у і не нахиляйте її назад, оскільки це може призвести до розплюскування гарячої води та можливих травм.
- Переконайтесь, що прилад вимкнено та охолоджено перед тим, як вставляти або знімати насадки.
- Не використовуйте прилад ні для яких інших цілей, крім описаних у цій інструкції.

ТІЛЬКИ ДЛЯ ПОБУТОВОГО ВИКОРИСТАННЯ

ЗОБРАЖЕННЯ

1. Керамічна пластина, що нагрівається
2. Фіксатор кнопки подачі пару
3. Кнопка подачі пару
4. Ручка
5. Резервуар для води
6. Кнопка увімкнення
7. Насадка-щітка
8. Насадка для делікатних тканин
9. Насадка для оббивки
10. Насадка-аромадифузор для ароматизації

ПЕРЕД ПЕРШИМ ВИКОРИСТАННЯМ

- Видаліть з приладу етикетки, наклейки та упаковку.

ВАЖЛИВІ ПРИМІТКИ

- Для кращої роботи радимо використовувати дистильовану, очищену або відфільтровану воду у відпарювачі. Вода з водопроводу містить мінерали, які можуть накопичитись у вашому відпарювачі з часом і знижувати його ефективність або навіть завдати шкоди.
- Ніколи не використовуйте парфуми, олії та інші добавки.
- Завжди перевіряйте етикетку для догляду за одягом перед відпарюванням і завжди перевіряйте тканини на стійкість кольорів на непомітній ділянці. Відпарювачі не рекомендується використовувати на шкірі, замші, вінілі, пластику або інших матеріалах, чутливих до пари.
- Під час використання відпарювач та аксесуари стануть ГАРЯЧИМИ. Ніколи не намагайтеся змінювати насадки поки прилад гарячий.
- Після попереднього нагріву підготуйте водяний насос до експлуатації, затискайте кнопку подачі поки не почнеться пароутворення.
- Це нормально відчувати або чути водяний насос всередині пристрою. Він може стати гучнішим, коли рівень води у резервуарі низький. Перевірте та поповніть резервуар, якщо потрібно.
- Під час використання може відбуватися незначне краплеутворення. Якщо цей процес стає інтенсивним, необхідно почекати, поки відпарювач не нагріється до потрібної температури. Зачекайте хвилину, поки відпарювач знову нагріється
- Вдягання одягу одразу після відпарювання може призвести до утворення нових заломів. Завжди дайте одягу охолонути приблизно 5 хвилин перед тим, як вдягати.

НАСАДКИ

Ваш відпарювач має 3 насадки :

Насадка-щітка	Використовуйте на одязі з маркуванням   що дозволяє використовувати пар. Порада: підходить для видалення ворсинок, волосся та хутра тварин.
Насадка для делікатних тканин з аромадифузором	Використовуйте на одязі з маркуванням  , що дозволяє використовувати пар. Порада: речі, що мають друковані зображення, нашивки та інші прикраси, слід відпарювати навиворіт, щоб уникнути пошкодження чутливих ділянок. Використовуйте аромадифузор, щоб надати тканині улюбленого аромату.
Насадка для оббивки	Використовуйте для санітарної обробки та оновлення постільних речей, матраців, фіранок, плюшевих іграшок, меблів і твердих поверхонь (наприклад, робочих поверхонь чи письмових столів, які нечутливі до впливу тепла). Завжди перевіряйте стійкість кольору та чутливість речей до впливу тепла на непомітній ділянці.



Встановлення / вилучення (рис. А)

1. Впевніться, що відпарювач та насадки охололи.
2. Вдягніть верхню частину насадки на верхній частині відпарювача. Зафіксуйте нижню частину насадки на відпарювачі. Переконайтеся, що насадка встановлена надійно й щільно, інакше вона може від'єднатися під час використання.
3. Зафіксуйте нижню частину насадки на відпарювачі.
4. Знімайте насадки, потягнувши за язичок. Знімаючи насадку майте на увазі, що під нею за час використання міг накопичитись конденсат.

ЗАПОВНЕННЯ

1. Повставте відпарювач на стійку поверхню.
2. Витягніть резервуар для води (рис. В)
3. Обережно зніміть гумову кришку з верхньої частини резервуара.
4. Наповніть резервуар для води до відмітки «МАХ» на боковій частині резервуара (рис. С). Не переливайте. Надійно закрийте гумову кришку.
5. Витріть зайву воду з резервуару, потім вставте його в основу, поки він не клацне.
 - Щоб долити воду під час використання вимкніть відпарювач, затискаючи кнопку живлення, поки індикатор не вимкнеться, відключіть від розетки і виконайте описану вище процедуру.
 - Після додавання води дозвольте відпарювачу нагрітись протягом 45 секунд та підготуйте водяний насос, затиснувши кнопку пару доки не почнеться пароутворення.

ВИКОРИСТАННЯ

- Якщо на етикетці написано “не прасувати” або зображено цю піктограму , встановіть насадку для делікатних тканин та переконайтесь, що випробовуєте відпарювач на непомітній ділянці перед відпарюванням всього одягу.
 - Якщо на етикетці написано “не відпарювати” або зображено цю піктограму , не відпарюйте одяг.
1. Повісте одяг у місце на яке не впливатимуть пар та тепло, накрійлад рейки для фіранок, у ванній або у відкритих дверях.
 2. Вдягніть будь-яку насадку яку ви хочете використати.
 3. Увімкніть відпарювач у розетку, а потім натисніть кнопку живлення. Синій індикатор кнопки живлення буде повільно блимати, вказуючи на те, що відпарювач нагрівається.
 4. Приблизно через 45 секунд індикатор живлення увімкнеться, вказуючи на те, що відпарювач нагрівся.
 5. Щоб підготувати водяний насос натискайте на кнопку пару доки не утвориться пар.
 6. Для генерації пара тримайте кнопку натиснутою. Пар буде утворюватись доки кнопка буде натиснутою. Коли ви відпустите кнопку пар утворюватись не буде.
 - Для безперервного утворення пару натисніть кнопку пару та посуньте фіксатор кнопки пару вниз. Після цього ви можете відпустити кнопку подачі пару. Щоб вимкнути пар, посуньте фіксатор кнопки пару вгору та відпустіть кнопку подачі пару.
 7. Вільною рукою утримуйте тканину натягнутою. Відпарюйте тканину повільним рухом донизу, притискаючи верхню частину відпарювачу до тканини.
 8. Закінчивши, натисніть і утримуйте кнопку живлення до тих пір, поки синій індикатор не згасне (приблизно 3 секунди) та вийміть вилку з розетки.
 9. Поставте відпарювач на його основу і дайте йому повністю охолонути перед зберіганням. Щоб уникнути накопичення мінералів, спорожнійте резервуар після кожного використання.

Керамічна пластина, що нагрівається

Відпарювач має керамічну пластину, що нагрівається, для розгладження згинів і складок на одязі, яких складно позбутися лише за допомогою пари. Температура пластина безпечна для всіх тканин, які можна прасувати.

Для використання тримайте пластину відпарювача безпосередньо навпроти тканини. Не встановлюйте жодних насадок. Відпарюйте одяг повільними рухами вниз, притискаючи верхню частину відпарювача до тканини.

Використання аромадифузора

Насадку-аромадифузор можна використовувати для надання тканині улюбленого аромату.

- Ми не несемо жодної відповідальності за використання вами ароматів та олій. Завжди вивчайте всі інструкції, попередження або рекомендації щодо ароматів перед їх використанням із відпарювачем. Завжди використовуйте аромадифузор у добре провітрюваному приміщенні.
 - Знімайте й установлюйте на місце аромадифузор тільки тоді, коли відпарювач холодний і не генерує пару.
 - Під час використання насадки для делікатних тканин завжди повинен установлюватися аромадифузор. Зніміть текстильну накладку, якщо не хочете, аби відпарювана тканина ароматизувалася.
1. Зніміть аромадифузор (рис. D).
 2. Нанесіть декілька крапель аромату на текстильну накладку (рис. E). Використовуйте лише аромадифузор. Не наносьте аромат безпосередньо на насадку для делікатних тканин і не додавайте аромат до води з резервуара для води.
 3. Замініть аромадифузор на насадку для делікатних тканин.

Автоматичне вимкнення

Ваш відпарювач автоматично перейде в режим автоматичного відключення після того, як він залишатиметься неактивним протягом 15 хвилин. Індикатор кнопки живлення швидко заблимає, щоб вказати на це. Щоб відновити відпарювання, натисніть кнопку подачі пару або кнопку живлення та зачекайте, поки відпарювач повністю нагріється.

ДОГЛЯД ТА ТЕХНІЧНЕ ОБСЛУГОВУВАННЯ

1. Впевніться, що відпарювач вимкнений, виключений з розетки та повністю охолонув.
2. Протріть всі поверхні чистою вологою тканиною.
3. Після того як ретельно протрете та висушите відпарювач, знову увімкніть його та та злегка обробіть якусь стару річ. Це допоможе очистити парові отвори від забруднень.
4. Щоб уникнути накопичення мінеральних речовин, спорожнюйте ємність після кожного використання.

Очищення насадок

- Насадка-щітка: Протріть вологою тканиною для очищення.
- Насадка для делікатних тканин: Промийте у холодній воді з невеликою кількістю м'якого чистячого засобу за необхідності. Тканина з насадки не знімається.
- Насадка для оббивки: Тканину з насадки можна зняти та промити у холодній воді з невеликою кількістю м'якого чистячого засобу.
- Аромадифузор: зніміть аромадифузор і відкрийте його (рис. F). Зніміть текстильну накладку та промийте її під проточною водою з невеликою кількістю мийного засобу.

НЕСПРАВНОСТІ

Проблема	Можлива причина	Вирішення
Відпарювач увімкнутий, але він не нагрівається.	Активовано автовимкнення.	Щоб відновити відпарювання, натисніть кнопку подачі пару або кнопку живлення.



Проблема	Можлива причина	Вирішення
З відпарювача виходить недостатньо пару або зовсім не має пару.	Відпарювач повністю не нагрівся.	Завжди давайте відпарювачу хоча б 45 секунд щоб нагрітись, або доки індикатор кнопки живлення не перестане блимати.
	Недостатньо води у резервуарі.	Заповніть резервуар.
	Не виконана відготовка водяного насосу до роботи.	Після розігріву завжди підготуйте водяний насос затискаючи кнопку подачі пару доки не почнеться пароутворення.
На тканині залишаються кольорові плями через воду, що утворюється в отворах.	В резервуарі для води утворився шар осаду.	Виливайте воду з резервуару після кожного використання. Використовуйте тільки дистильовану, відфільтровану або очищену воду.
	Використовувались парфумовані або ароматичні добавки.	Ніколи не використовуйте парфумовані або ароматичні добавки.
Вода з відпарювачу витікає або розплюскується.	Відпарювач достатньо не нагрівся.	Завжди давайте відпарювачу хоча б 45 секунд щоб нагрітись.
	Вода у резервуарі майже закінчилась.	Заповніть резервуар водою.

УТИЛІЗАЦІЯ



Щоб не завдати шкоди довкіллю та здоров'ю людей через дію небезпечних речовин, не слід утилізувати пристрої й батареї одноразового або багаторазового використання, що позначені одним із цих символів, разом із невідсортованим побутовим сміттям. Обов'язково утилізуйте електричні й електронні вироби, а також, де можливо, батареї одноразового або багаторазового використання у відповідному офіційному пункті переробки/збору.

اقرأ التعليمات واحفظها في مكان آمن. في حالة اهداء الجهاز لشخص آخر ارفق معه التعليمات. يجب ازالة جميع الأغلفة قبل الاستعمال.

إجراءات أمان ضرورية

يجب اتخاذ إجراءات الأمان الأساسية التالية:

- يمكن استخدام هذا الجهاز بواسطة الأطفال الذين تتراوح أعمارهم من 8 سنوات فما فوق والأشخاص ذوي القدرات الجسدية أو الحسية أو العقلية المنخفضة أو عديمي الخبرة والمعرفة إذا تم الإشراف عليهم/تعليمهم ويفهمون المخاطر المعنية.
- يجب ألا يعيب الأطفال بالجهاز.
- يجب عدم قيام الأطفال بالتنظيف والصيانة إلا إذا كانوا أكبر من 8 سنوات مع الإشراف عليهم.
- استخدم الجهاز ثم احفظه بعيداً عن متناول الأطفال.
- ما بين كل استخدام وآخر، يجب وضع جهاز الكي والتنظيف بالبخار على سطح مستقر ومستوى ومقاوم للحرارة.
- لا تترك الجهاز بدون مراقبة أثناء توصيله، أو عند وضعه ما بين كل استخدام وآخر.
- افصلي الجهاز قبل ملئه، وقيل التنظيف وبعد الاستخدام.
- لا تقم بتشغيل الجهاز إذا سقط أو تلف أو إذا حدث به خلل أو تسرب.
- إذا كان السلك متضرراً فاطلب استبداله في الشركة المصنعة في مكتبها للبيع أو عن طريق مهنيّ محترف، لمنع أي حادث ممكن.

⚠ سوف تسخن أسطح الجهاز – فلا تلمسها.

- ⓧ لا تستخدم هذا الجهاز بالقرب من أحواض الاستحمام أو الحمامات أو أي أحواض أخرى تحتوي على ماء
- لا يجوز استخدام أي مستحضر سوى الماء لملاء الجهاز وتنظيفه.
- لا يجوز استخدامه على الملابس التي ترتديها.
- لا توجهي البخار مباشرة نحو الأشخاص أو الحيوانات أو النباتات. البخار ساخن للغاية وقد يسبب حروقاً خطيرة ولسعات في حالة استخدامه دون إيلاء العناية الكافية.
- لا يجوز أبداً حمل جهاز الكي والتنظيف بالبخار بحيث يكون الرأس إلى أسفل أثناء عدم الاستخدام، ولا يجوز إلمته إلى الخلف حيث أن ذلك قد يتسبب في خروج الماء وفي حدوث إصابة محتملة.
- تحققي من إيقاف تشغيل الجهاز وتبريده قبل تركيب أو فك الملحقات.
- لا تستخدم الجهاز لأغراض غير مفررة في التعليمات..

للاستعمال المنزلي فقط

الرسومات

1. لوح السيراميك المسخن
2. قفل زناد البخار
3. زناد البخار
4. مقبض
5. خزان المياه
6. زر الطاقة
7. ملحق الوبر
8. ملحق الأقمشة الرقيقة
9. ملحق المفروشات
10. ملحق موزع العطور

قبل الاستعمال للمرة الأولى

- قم بإزالة أي بطاقات أو ملصقات أو تغليف من المكوأة وقاعدة المكوأة.

ملاحظة مهمة

- للحصول على أفضل أداء، نوصي باستخدام الماء المقطر، أو المنقى، أو المفلتر في جهاز الكي والتنظيف بالبخار. يحتوي ماء الصنبور على المعادن التي قد تتراكم داخل جهاز الكي والتنظيف بالبخار مع مرور الوقت وبالتالي تقلل من كفاءته وقد تتسبب في حدوث تلف.
- لا يجوز أبداً استخدام العطور أو الزيوت أو الإضافات الأخرى.



- تحققي دوماً من ملصق العناية بالملابس قبل استخدام البخار، واختبري الملابس دوماً للتحقق من ثبات الألوان في مكان غير ظاهر. لا يوصى باستخدام جهاز البخار على الجلود أو الجلد المقلوب أو الفينيل أو البلاستيك أو المواد الأخرى الحساسة للبخار.
- أثناء الاستخدام، يصبح جهاز البخار وملحقاته ساخنين. لا تحاولي أبداً تركيب أو فك الملحقات والجهاز لا يزال ساخناً.
- بعد التسخين المسبق، قومي بإعداد مضخة الماء عن طريق الضغط على زناد جهاز الكي والتنظيف بالبخار حتى يتكون البخار.
- من الطبيعي أن تشعرين بمضخة الماء داخل الجهاز أو أن تسمعي صوتها. قد يرتفع الصوت عند انخفاض مستوى الماء داخل الخزان. تحققي من الخزان وأعيدي ملئه عند اللزوم.
- قد تقطر كمية صغيرة من الماء أثناء الاستخدام. في حالة زيادة ذلك عن المعقول، فيعني ذلك أن جهاز الكي والتنظيف بالبخار يحتاج إلى وقت للرجوع إلى درجة الحرارة الكاملة. اتركي جهاز الكي والتنظيف بالبخار دقيقة للتسخين المسبق.
- يؤدي ارتداء الملابس بعد كيها أو تنظيفها بالبخار على الفور إلى ظهور التجاعيد عليها. اتركي دوماً الملابس لكي تبرد لمدة 5 دقائق قبل ارتدائها.

الملحقات

توجد ثلاثة ملحقات في جهاز الكي والتنظيف بالبخار:

ملحق الوبر	تستخدم على الملابس التي تحمل ملصق  الذي يتيح استخدام البخار. نصيحة: تساعد الوسادة الموجودة على الملحق على التخلص من الوبر والشعر وفراء الحيوانات.
ملحق الأقمشة الرقيقة مع موزع العطور	تستخدم على الملابس التي تحمل ملصق  الذي يتيح استخدام البخار. نصيحة: للقطع التي تحتوي على طباعة/تطريز، اقبلي القطعة لتجنب إتلاف المناطق الحساسة. يمكن استخدام موزع العطور لرش عطوركم المفضلة على الأقمشة لديكم.
ملحق المفروشات	يستخدم لتعقيم وتنظيف فرش الأسرة والمراتب والستائر والألعاب المحشوة والأثاث والأسطح الصلبة (مثل أسطح العمل في المطبخ أو المكاتب غير المقاومة للحرارة). اختبري دوماً ثبات اللون والحساسية للحرارة في منطقة خفية من القطعة.



التركيب/الفك (الشكل A)

1. تحققي من برودة جهاز الكي والتنظيف بالبخار والملحق.
2. أدخلي خفاف الجزء العلوي من الملحق على الطرف العلوي من جهاز الكي والتنظيف بالبخار. انقري على الحافة السفلية لكي تدخل في مكانها. يجب التأكد من تثبيته تماماً بحيث لا يكون مخلخلاً وإلا فقد ينفصل من تلقاء نفسه أثناء الاستخدام.
3. انقري على الحافة السفلية لكي تدخل في مكانها.
4. قومي بفك الملحق باستخدام المقبض. عند فك الملحق، احذري من التكتيف الذي ربما يكون قد تراكم أثناء الاستخدام.

الملء

1. ضعي جهاز الكي والتنظيف بالبخار على القاعدة على سطح مستو.
2. اسحبي خزان الماء القابل للفك والتركيب (الشكل B).
3. افتحي الغطاء المطاطي الموجود أعلى الخزان برفق.
4. يُرجى الملء حتى تصل المياه إلى علامة مستوى «MAX» على جانب خزان المياه (الشكل C). لا تملئي الخزان أكثر من اللازم. أحكمي إغلاق الغطاء المطاطي.
5. جففي الماء الزائد من على الخزان ثم أعيدي تركيبه في القاعدة حتى تسمعي صوت النقرة.
- إعادة ملء الخزان في أي وقت أثناء الاستخدام، أغلقي جهاز الكي والتنظيف بالبخار عن طريق الضغط على زر التشغيل حتى ينطفئ مؤشر الضوء الأزرق، ثم قومي بفكه من المخرج، واتبعي الإجراءات السابقة.
- بعد إعادة الملء، اتركي الجهاز 45 ثانية لإعادة للتسخين ثم قومي بإعداد المضخة عن طريق الضغط على زناد جهاز الكي والتنظيف بالبخار حتى يتكون البخار.

الاستخدام

- إذا كان ملصق القطعة ينص على "عدم الكي" أو يظهر فيه علامة ، قومي بتركيب ملحق الأقمشة الرقيقة وتحقق من اختياره على جزء غير واضح من القطعة قبل استخدام البخار على القطعة بالكامل.
- إذا ما كان ملصق القطعة ينص على "عدم استخدام البخار" أو يظهر فيه علامة ، لا تستخدم البخار على القطعة.

1. قومي بتعليق الملابس في منطقة لا تتأثر أو تتلف بسبب الحرارة أو البخار، مثل قضيب ستارة الحمام، أو في مدخل باب مفتوح.
2. ركبي الملحق الذي ترغبين في استخدامه.
3. وصلي جهاز الكي والتنظيف بالبخار ثم اضغطي على زر التشغيل. سوف يومض زر التشغيل بالضوء الأزرق ببطء، وهو ما يشير إلى أن جهاز الكي والتنظيف بالبخار لا يزال قيد التسخين.
4. بعد حوالي 45 ثانية، يظل الضوء يعمل، وهو ما يشير إلى أنه تم التسخين المسبق لجهاز الكي والتنظيف بالبخار.
5. قومي بإعداد مضخة الماء عن طريق الضغط على زناد جهاز الكي والتنظيف بالبخار حتى يتكون البخار.
6. لتوليد البخار، اضغطي على زناد البخار. ما دمناي تضغطين على الزناد، سيستمر البخار في الانبعاث من جهاز الكي والتنظيف بالبخار. عند إيقاف الضغط على الزناد، سيتوقف خروج البخار.
- للحصول على تدفق ثابت للبخار من دون الضغط على الزناد، اضغطي على الزناد ثم أنزلي قفل زناد البخار إلى أسفل. يمكنك حينها التوقف عن الضغط على زناد البخار. لإيقاف البخار، اضغطي على الزناد ومرري قفل زناد البخار إلى أعلى، ثم أوقفي الضغط على الزناد.
7. يمكنك إمساك القطعة بيدك الحرة. وجهي البخار على قطعة الملابس بضربات بطيئة إلى أسفل، بحيث يظل رأس جهاز الكي والتنظيف بالبخار ملامسًا للقماش.
8. عند الانتهاء، اضغطي على زر التشغيل واستمري في الضغط عليه حتى ينطفئ الضوء الأزرق (لمدة 3 ثوان) ثم افصلي الجهاز عن الكهرباء.
9. ضعي جهاز الكي والتنظيف بالبخار على القاعدة، واطريه حتى يبرد تمامًا قبل تخزينه. لتجنب تراكم المعادن، يجب تفريغ الخزان بعد كل استخدام.

لوح السيراميك المسخن

تتميز مكواة البخار بلوح السيراميك المسخن الذي يساعد على تعميم تجاعيد وثنيات الملابس التي يصعب الوصول إليها باستخدام البخار وحده. وتكون درجة حرارة اللوح آمنة لجميع الأقمشة القابلة للكي.

للاستخدام، يُرجى الإمساك بلوح مكواة البخار بحيث يلامس الأقمشة مباشرة. لا يجب تركيب أي من الملحقات. ويتم توجيه البخار على قطعة الملابس بضربات بطيئة إلى أسفل، بحيث يظل رأس مكواة البخار ملامسًا للقماش.

استخدام موزع العطور

يمكن استخدام ملحق موزع العطور لرش الأقمشة لديكم بالرائحة الزكية التي تفضلونها.

- استخدام الروائح والزيوت والعطور الأخرى يتم على مسؤوليتكم الخاصة ونحن لا نتحمل أي مسؤولية. ويجب دومًا قراءة أي تعليمات أو تحذيرات أو نصائح متعلقة باستخدام العطر قبل استخدامه مع مكواة البخار الخاصة بك. دائما استخدم موزع العطور في غرفة جيدة التهوية.
- يجب دائمًا إزالة ملحق موزع العطور وملئه عندما تكون مكواة البخار باردة ولا تطلق البخار.
- يُرجى الحرص دومًا على تركيب موزع العطور عند استخدام ملحق الأقمشة الرقيقة. يجب إزالة وسادة الأقمشة إذا كنت لا ترغبين في رش الرائحة على الأقمشة التي يتم كيها بالبخار.

1. قم بإزالة ناشر العطر (الشكل D).
2. برجاء وضع بضع قطرات من العطر على وسادة الأقمشة (الشكل E). يجب استخدام موزع العطور فقط. ولا تضعي العطر مباشرة على ملحق الأقمشة الرقيقة، ولا تضيفي عطورًا إلى الماء في خزان المياه.
3. استبدال موزع العطور في ملحق الأقمشة الرقيقة.

إيقاف التشغيل التلقائي

سوف يتحول جهاز الكي والتنظيف بالبخار إلى وضعية إيقاف التشغيل التلقائي بعد تركه من دون تنشيط لمدة 15 دقيقة. وستومض لمبة التشغيل بسرعة للدلالة على ذلك. لاستئناف استخدام البخار، اضغطي على زناد البخار أو زر التشغيل وانتظري حتى تتحقق من التسخين المسبق لجهاز الكي والتنظيف بالبخار.

العناية والصيانة

1. تأكدي من إيقاف تشغيل جهاز الكي والتنظيف بالبخار، ومن فصله عن الكهرباء ومن برودته تمامًا.
2. امسحي كافة الأسطح بقطعة قماش مبللة نظيفة.
3. بعد تجفيف جهاز الكي والتنظيف بالبخار جيدًا، أعيدي تشغيله، وقومي بإخراج البخار برفق على قطعة قماش قديمة. هذا الأمر من شأنه أن يساعدك على التخلص من أي بقايا على تقوب البخار.
4. لتجنب تراكم المعادن، يجب تفريغ الخزان بعد كل استخدام.

تنظيف الملحقات

- ملحق الوبر: امسحيه بقطعة قماش مبللة لتنظيفه.
- ملحق الأقمشة الرقيقة: اغسليه بالماء البارد وكميات صغيرة من المنظف الرقيق عند الحاجة. لا يمكن إزالة قطعة القماش.
- ملحق المفروشات: يمكن نزع قطعة القماش وغسلها يدويًا بالماء البارد ومنظف رقيق.

- موزع العطور: يُرجى فك موزع العطور وقتحه (الشكل F). يُرجى فك وسادة الأقمشة وغسلها تحت الماء الجاري باستخدام القليل من المنظفات.

حل المشاكل

المشكلة	السبب المحتمل	الحل
تم توصيل جهاز الكي والتنظيف بالبخار ولكنه لا يسخن.	عمل خاصة إيقاف التشغيل التلقائي.	اضغطي على زناد البخار أو اضغطي على زر التشغيل لتفعيل جهاز الكي والتنظيف بالبخار.
لا يوجد ما يكفي من البخار أو أن البخار لا يخرج من جهاز الكي والتنظيف بالبخار.	جهاز الكي والتنظيف بالبخار لا يصل إلى الحرارة الكاملة.	اتركي جهاز الكي والتنظيف بالبخار ليسخن مسبقاً ما لا يقل عن 45 ثانية، أو حتى يتوقف وميض لمبة زر التشغيل.
	لا يوجد ما يكفي من الماء في خزان الماء.	املئي خزان الماء.
	لم يتم إعداد مضخة المياه.	بعد التسخين المسبق، قومي بإعداد مضخة الماء دوماً عن طريق الضغط على زناد البخار حتى يتكون البخار.
تلون الماء الذي يخرج من الثقب وتركه بقع على القماش.	تراكم البقايا في خزان الماء.	يجب تفريغ خزان الماء بعد كل استخدام. استخدم فقط الماء المقطر أو المفلتر أو المنقى.
	استخدام إضافات معطرة.	لا يجوز أبداً استخدام العطور أو الإضافات المعطرة.
وجود تسريب أو تقطير من جهاز الكي والتنظيف بالبخار.	جهاز الكي والتنظيف بالبخار ليس ساخناً بما يكفي.	اتركي جهاز الكي والتنظيف بالبخار لكي يسخن لمدة تقرب من 45 ثانية.
	انخفاض مستوى الماء في خزان الماء.	املئي خزان الماء.

إعادة التدوير

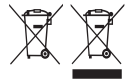

لتجنب المشاكل البيئية والصحية الناجمة عن المواد الخطرة، يجب عدم التخلص من الأجهزة، والبطاريات القابلة لإعادة الشحن والبطاريات غير القابلة لإعادة الشحن التي تحمل علامة واحدة من هذه الرموز مع نفايات البلدية غير المصنفة. يجب دائماً التخلص من المنتجات الكهربائية والإلكترونية، وكذلك إذا أمكن، البطاريات القابلة لإعادة الشحن وغير القابلة لإعادة الشحن، في نقطة رسمية مناسبة لإعادة التدوير/جميع المخلفات.