

Peiying[®]

Car receiver PY-9348

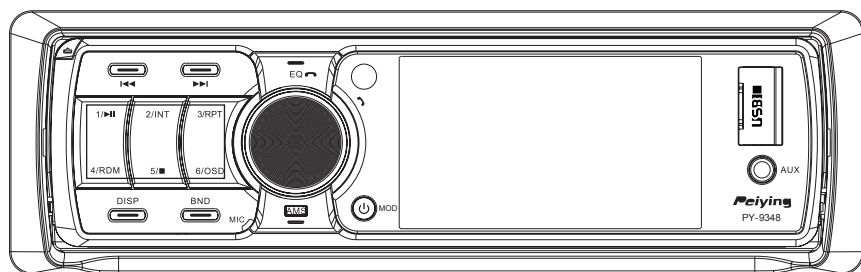

Owner's manual **EN**

Bedienungsanleitung **DE**

Instrukcja obsługi **PL**

Manual de utilizare **RO**

ITEM

Notes on Installation	04
Control Panel Layout	05
Wiring Diagram	06
Basic Operation	06
Radio Operation	08
Music and MP4 Video Play	08
RDS Operation	10
Bluetooth Operation	11
Remote Control Layout	12
Remote Control Operation	13
Setup	16
Installing the Front Panel	22
Detaching the Front Panel	22
Cleaning the Connector	22
Unit Installation	23
Specification	24

English



**Correct Disposal of This Product
(Waste Electrical & Electronic Equipment)**



EN

(Applicable in the European Union and other European countries with separate collection systems)
This marking shown on the product or its literature, indicates that it should not be disposed with other household wastes at the end of its working life. To prevent possible harm to the environment or human health from uncontrolled waste disposal, please separate this from other types of wastes and recycle it responsibly to promote the sustainable reuse of material resources.

Household users should contact either the retailer where they purchased this product, or their local government office, for details of where and how they can take this item for environmentally safe recycling. Business users should contact their supplier and check the terms and conditions of the purchase contract. This product should not be mixed with other commercial wastes for disposal.

Made in China for LECHPOL Zbigniew Leszek, Miętne, 1 Garwolińska Street 08-400 Garwolin.

NOTES ON INSTALLATION

The unit is designed for 14.4V DC, negative ground operation system only. Before installing the unit, make sure your vehicle is connected to 14.4V DC negative grounded electrical system.

The negative battery terminal must be disconnected before making connections, Incorrect can reduce damaging to the unit due to short circuit.

Be sure to connect the color coded leads correctly according to the diagram. Incorrect connections may cause the unit malfunction or damage the vehicle's electrical system.

Be sure to connect the speaker(-) leads to the speaker(-)terminal. Never connect the left and right channel speaker cables each other or to the vehicle body. Do not block vents or radiator panels. Blocking them will cause heat to build up inside and may result in fire.

After the completion of the installation and begin to operate the unit(including replacing the battery), please press the RESET button on the front panel with pointed objects(such as ball pen)bo set the unit to initial status.

DO NOT ATTEMP TO MODIFY THE UNIT, MODIFYING THE UNIDO NOT MAY CAUSE AN ACCIDENT.

STOP THE VEHICLE BEFORE CARRYING OUT ANY OPERATION THAT COULDINTERFERE WITH YOUR DRIVING.

DO NOT TURN ON THE UNIT IF THE TEMPERATURE INSIDE THE VEHICLE IS OUT OF - 20 C TO 60 C

THIS PRODUCT IS DESIGNED FOR ONE SINGLE VIDEO OUTPUT, PLEASE USE A SPLITTER IF YOU WOULD LIKE TO CONNECT FOR MULTIPLE VIDEO OUTPUT.

FRONT PANEL LAYOUT

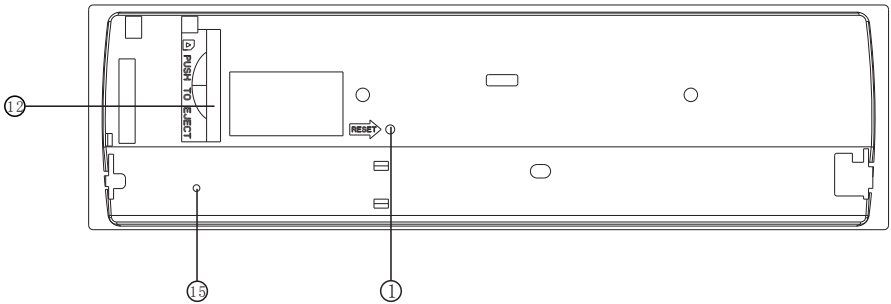
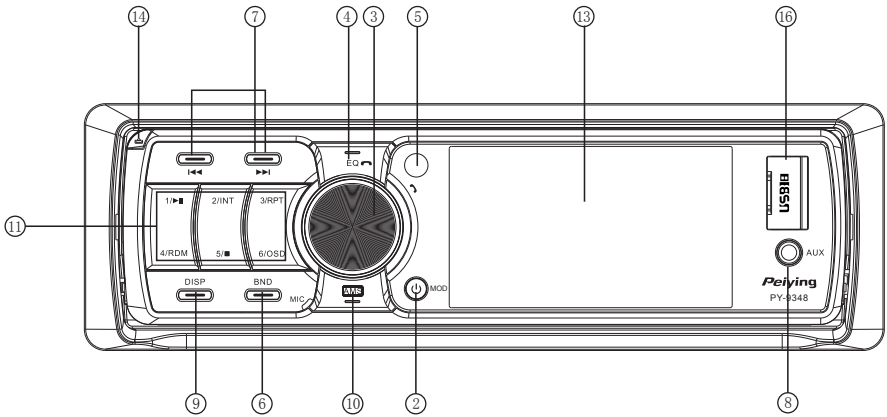

- | | |
|----------------------------------|--------------------|
| 1. Reset Button | 11. Number Button |
| 2. Power /MOD Button | 12. SD/MMC slot |
| 3. Volume/ Sel/ ↻ Button | 13. TFT Display |
| 4. Preset EQ / ⏸ Button | 14. Release Button |
| 5. Remote Control Sensor | 15. Flashing LED |
| 6. Band Button/ID3 select | 16. USB connector |
| 7. Tuning/Selecting Tracks/FW/RW | |
| 8. AUX IN | |
| 9. Disp-Color/ setting | |
| 10. Preset Stations/AMS | |

DIAGRAM PODŁĄCZANIA PRZEWODÓW

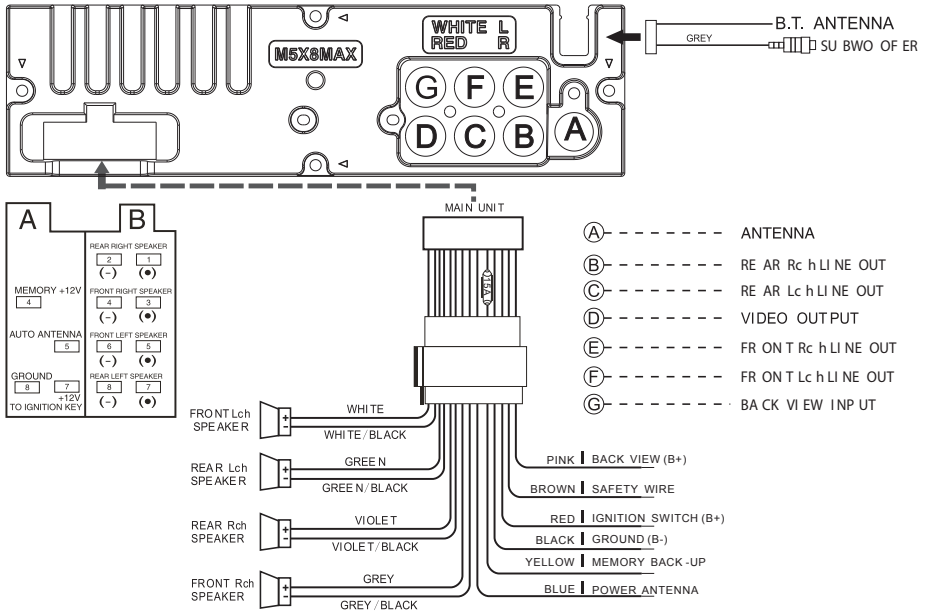

Warning

Safety wire. This wire must connect to the ground of car. Otherwise, there are no picture on the TFT screen when playing video file or a picture.

BASIC OPERATION

EN INITIAL SYSTEM STARTS-UP

Operating the unit for the first time or after replacing the car battery, you should press (14) to detach the front panel, and LED (15) will be blinking. Press(1) Reset button with a pointed object (such as a ballpoint) to set the unit to initial procedure.

Note: When some errors occur in the LCD display, you can also press RESET button to resume tonormal. And it will erase the clock setting and some memorized functions.

TURNING THE UNIT ON/OFF

Press any button to turn on the unit, Press (2)POWER button more than 3 seconds to turn off.

VOLUME SELECTOR

Rotate Volume button(3) to adjust the sound level

BASS/TREBLE/BAL(L-R)/FADE SELECTOR

Press SEL button to enter Sound-setting menu, Rotate Volume knob to select your desired mode, adjust the level by pressing "◀" or "▶" button.

Note: If you don't adjust the knob within 5 seconds after selecting the desired, the unit will automatically return to the current mode being displayed. To adjust Bass/Treble level, EQ setting must set to FLAT. Details check setting EQ

MUTE FUNCTION

Long press EQ button to mute the Radio. Long press EQ again to disable mute function.

SETTING EQ

While listening music, you can set up rock music, popular, classic music or jazz pre-EQ by pressing(4) "EQ" button the procedure as follows:

1 Press EQ button repeatedly to select EQ mode in the following order:



2, Press SEL to enter Sound-Setting menu, rotate volume knob to select EQ, press "◀" or "▶" to set EQ mode.

MODE SELECTOR

Press (2) „MOD„ button to select Radio USB SD Card TV(optional) AUX mode.(When the unit without connect anyone function. Press mode button the unit will skip over this function.)

SENSOR

(5) Receptor for the card remote commander.

ADJUST TIME

Long press SEL, rotate volume to select SETTING, press SEL to enter. Rotate volume to select SYSTEM, press SEL to enter. Rotate volume to select H or M, press "◀" or "▶", to adjust hours or minutes.



AREA USA/EUR SETUP

In Radio mode, long press SEL, rotate volume to select SETTING, press SEL to enter. Rotate volume to select RADIO, press SEL to enter, set area by pressing "◀" or "▶".



EN

RGB (Customize RGB Color illumination)

The illumination color keep changing when unit Power on.

Fixed Color Setting:

Short press DISP to select fixed color from blue, green, red, yellow, purple and white.

Customize Color Setting:

Long press DISP key, rotate Volume to select Auto OFF.
 press SEEK+/- to select RED, rotate Volume to select 00□32
 press SEEK+/- to select GREEN, rotate Volume to select 00□32
 press SEEK+/- to select BLUE, rotate Volume to select 00□32,
 press DISP to confirm this setting

RADIO OPERATION

BAND SELECTOR

Press (6) (BAND) button repeatedly to select band in the following order:

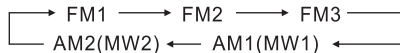

NOTE: On v i d e o playing mode, press (6) button to switch to AUTO PAL or NTSC system

MANUAL/AUTOMATIC TUNING

Manual Tuning: Press (7) button continuously to select a station upward or downward respectively.

Automatic Tuning: Press and hold (7) button for more than 3 seconds, the radio automatically searches a station upward or downward respectively and plays when it find a station.

Scanning/Memorizing Stations Automatically

Press (10) button to scan each stored station for 5 seconds respectively which stored in (11) (1~ 6) number buttons. When AMS mode is carrying out. You also can press the corresponding number button or AMS button when your desired station is changed. It starts playing that station.

Press and hold(11) button for more than 3 seconds to activate automatically memory storing function. The radio automatically selects a station and has it stored in any one of the number Button(11) (1~ 6)

NOTE: The unit can be stored up to 6 stations for each band. Regarding the function of number button,

EN

MP4 OPERATION

The root menu is displayed on monitor when beginning to swith on USB/SD card mode. Select a file then Pres s PLAY Button or Enter to play the file.

During playback. Press the "STOP" button to stop playing and return the root menu. When display the root menu. Press the direction button to select your desired FOLDER or file. Then press ENTER or PLAY button open the FOLDER. Or play the selected file. When displaying the root menu. You can also use the number buttons to select the serial number of The file and play the file.

SELECTING TRACKS/ FW. / RW

Press (7) to choose your favorite track upward or downward respectively. Press and hold(7) button to fast forward or rewind the track upward or downward respectively.

PLAYING AUDIO/VIDEO FILE REPEATLY

Press "RPT/3"button to perform repeat playing.when you need to repeat playing the track you like. Press "RPT/3"button for the first time.it will repeat playing the same track for mp3 and WMA or a same Video File", "RPT" 1 appears.

Press "RPT/3"button for the second time.it will repeat playing the same AV directory , "RPTD IR" appears.

Press "RPT/3"button for the third time. The entire directory for audio or video will repeat playing , "RPT ALL" appears.

Press "RPT/3"button for the forth time to off the repeat playing function, "RPTOFF"appears.

SCANNING TRACK AUTOMATICALLY

During Mp3 or WMA songs playback, press „INT/2" button, to play the first 10 seconds of each Track, The display will show „ INT" , track number. Which indicates INT function is already activated. Press „INT/2"button once again to return to normal playback.

NOTE: INT doesn't work during playing video file.

PLAYING TRACKS IN RANDOM ORDER

During playback, press „RDM/4" button,and „RDM" appears on the display, which indicates RDM function is carried out. The unit plays any track at random. Press RDM once again to return to normal playback mode.

STOP PLAYING

During playback, press (11) „5STOP" button to stop the playback, TFT will show „STOP" . Press the button once again To return to normal play mode, press „1▶" button again.

PAUSE THE PLAYBACK

During playback, press (11) „1PLAY" button to suspend the playback, on the TFT display and show „PAUSE" ,To return to normal play mode by press it again.

VIDEO SETUP

While you watching Video or picture. you can enter "VIDEO SETUP" to adjust the picture quality. IF the picture appear to disorder when you adjustment. Please come into the "SYSTEM SETUP"select the "DEFAULT" menu, then press the knob of VOL +/- to confirm the value of factory recognize tacitly.

VIDEO SETUP

BRIGHTNE	32
CONTRAST	32
SHARPNESS	01
COLOR	32

BACK VIEW SETUP

Put the unit back view control view connect to power 14.4 V negative grounded electrical system. Connect car back view camra output to the "BACK VIEW VIDEO" input.When you backward your car. The back view picture will automatically turn to the front screen.

DOS (Dynamic Open Screen - wygaszacz ekranu)

The Dynamic Open Screen (Motion effect) when unit power on. Press any key to stop and return to the current mode.

DEMO ON: Long press SEL key, select Setting--> System --> Demo, press SEEK +/- to set ON. Dynamic open screen mode repeat.DEMO ON mode used to demonstration. All buttons are not workable except „SEL" button.

DEMO OFF: Press SEL key, press SEEK +/- to set RGB drmo Off, then back to default status.

RDS (RADIO DATA SYSTEM) OPERATION

AF :Alternative Frequencies

~ Setting RDS Mode Press AF button (26) and release immediately to switch on or off RDS mode. Whenever RDS is switched on, symbol "AF" appears on the display.

AF / REG

AF

- AF I REG key directs the activation of AF SEARCH.

- AF indicator is displayed when AF is ON, AF search is activated when reception is bad.

- During FM MODE, when AF is ON, SEEK, SCAN, AUTO, MEMORY function can only receive and save RDS program. However, when Italy option is in use, regardless of RDS programs that satisfy SD LEVEL Can be received and saved.

Indicator	Condition
AF ON	AF ON MODE, RDS information is received.
AF OFF	AF OFF MODE
AF blink	AF ON MODE, RDS information is not received.

REGION

- AF MODE is converted to REGION ON I OFF MODE when AF ON MODE 15 pressed for longer 1sec.

- ON : PI CODE is checked when AF CHECK in progress

- OFF: PI CODE and COVERAGE AREA is not checked when AF CHECK in progress.

PTY

RADIO MODE

- Previous PTY is displayed when PTY key (27) is pressed. If there are no keys entered for 2 seconds, previously selected PTY is searched. During 1 LOOP, if desired PTY is not found, NO PTY is displayed.

- 2 program types are SPEECH and MUSIC.

By pressing PTY once, MUSIC is entered. When PTY is pressed the second time, SPEECH is entered.

M1~M6 keys can be used to select the desired program type.

TA

TA button (28) is operated as follows:

- TA is turned ON / OFF and TA indicator is displayed. When traffic announcement is transmitted, regardless of the mode, traffic announcement is received.

If VOLUME LEVEL is below 20, VOLUME LEVEL is raised to 20, and returns to its previous mode and volume level when the traffic announcement is over.

If volume is adjusted during traffic announcement, only the previous volume is valid.

- When TA is on, SEEK, SCAN, AUTO MEMORY function can be received or saved only when traffic program identification code has been received.

- When TA is ON, traffic program identification code is not received during specified time.

TAALARM : NO TA/ TP is displayed and alarm is set off.

TA SEEK : TA SEEK is activated.

BLUETOOTH FUNCTION OPERATION

1. Pairing connected.

Turn on your CAR AUDIO SYSTEM, Put the mobile which with bluetooth device function close to the CAR AUDIO Unit, Soon. The mobile will find the new bluetooth device "CAR AUDIO", Input the pairing password "8888" and click ok, the mobile will prompt the matching successful, when the pairing connected is succeeded, On the TFT screen, bluetooth logo "BLUETOOTH" will stop blinking. Then you may perform the bluetooth operation by press the button on the front panel on remote controller.



REMARK: depend on bluetooth mobile, the bluetooth system support "HSP" "HFP" "A2DP" and AVRCP bluetooth profile.

2. Handsfree phone service Function

If your mobile have matched with the CAR AUDIO system. When a phone is calling in, the bluetooth system will turn the phone's ring to the CAR AUDIO speakers automatically, and the calling phone's number will indicate on the TFT screen.



-Press the "SEL/  " button shortly to accept the call.

Then you can talking with the other party through the microphone on the front panel.



-Press "EQ/  " button shortly to reject the call when call is coming.

-Press "EQ/  " button shortly to hand up after you finish the talking.

3. Playing Music by A2DP.

Through the A2DP connected by mobile and unit, When you activated your mobile music player to play music, Sound of the music playing in the mobile music player will turn to the CAR AUDIO system playing, press the button "" and "", can select the music track. After connecting mobile and head unit through A2DP, while mobile play music, press "MODE" button to A2DP mode, the voice of the mobile will come out from car speaker.

Select music by pressing "" and "", on the head unit.

Press the button "" or "" have a same function as playing a disc.

4. Dialling a call use Remote control.

Press "EQ /  " button shortly to enter the bluetooth screen, then press the number button "0-9" and "*" "#" to select a phone number.

- Press button "" can delete the mistaken number during you dialling.

- Press the button "SEL /  " to confirm and call out a phone number which you have selected.

- Press "EQ /  " to hand up after you finish your talking.

5. Calling in Phone Number Book

This bluetooth system can automatically record the call in Phone number which you have missed (up to 10 phone number).

-Enter the bluetooth screen, Then Press "EQ /  " button shortly, can look up the phone numbers.

-Press "SEL  " button shortly to call out anyone phone number in the phone number book.

6. Interrupt Bluetooth Connection/Reconnection.

Pressing the "BND" button more than 1 second to interrupt the current bluetooth connection, when the phone at hands free or A2DP state, sounds of phone or music will turn back to mobile speaker.

Press the "BND" button more than 1 second again can reconnect the bluetooth matching (some brand bluetooth mobile must activate mobile bluetooth system or music player).

NOTE: Different mobile phone have different responses. We do not guarantee all the operation of connectable devices.

REMOTE CONTROL LAYOUT

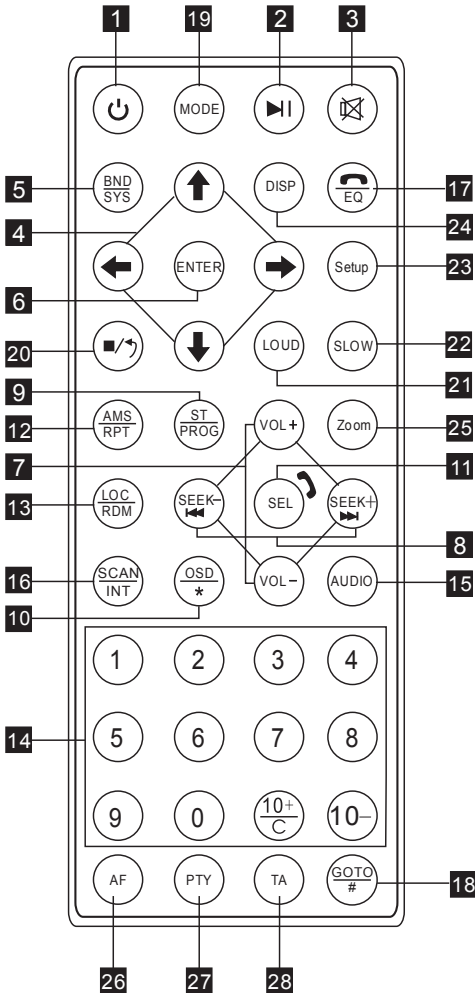

1. Power Button
2. Pause/play Button1
3. Mute Button
4. Selecting Menu Button
5. Band/ System Switch
6. Enter Button
7. Volume Control
- 8 Tuning/ Selecting/ FW/RW9.
9. Program Playing
10. On- Screen Display
11. Setting the Sound/ ↷ setting
12. Repeat Playing
13. Random Playing
14. Number Button
15. Audio Setting
16. SCAN Button
17. EQ/ ↷ setting
18. Playing Time setting
19. Mode Switch
20. Stop Button
21. Loud Button
22. Slow Motion Play
23. Setup Menu
24. Display Button
25. Zoom Setting
26. Alternative Frequencies Button
27. Programme Type Button
28. Traffic Announcement Button

EN

REPLACING THE BATTERY

When the operational range of the remote control becomes short or non functions while operating. Replace a new CR2025 battery. Make sure the battery polarity before replacement.

1. Pull out Battery Holder while pressing the stopper

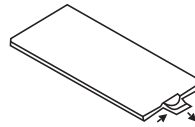

2. Put the button type battery(+)mark upward into the Battery Holder.

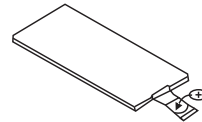

3. Insert the Battery Holder into the Remote control

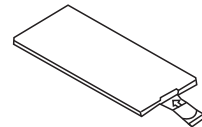

POWER BUTTON

Press(1)  button to turn power On/ Off.





PAUSE/ PLAY BUTTON

Press (2)  button to suspend the playback of Mp3,wma music or mp4 Video file Press it again to return to normal palyback mode.

MUTE BUTTON

Press (3)  button to cut down the sound output, press it again to resume the previous sound level.

MENU SELECTOR

Press (4)  /  /  / , to select your desired menu, then press(6) (ENTER) or play button (2)  to confirm.

EN

BAND/ SYSTEM SWITCH

During radio mode, Press (5) (BAND/SYS)to switch receiving band.

During the player mode, press (5) (BAND/SYS) button to switch to AUTO, PAL OR NTSC system.

VOLUME INCREASING/ DECREASING

Press(7) (VOL+ OR VOL-) button to increase or decrease the volume level respectively.

TUNING/ SELECTING TRACKS/ FAST FORWARD/ REWIND

During radio mode, continuously press(8) button to manual search a station downward or upward respectively; if press and hold the button for more than 3seconds. The radio will automatically search a station downward of upward respectively until it finds a station.

During the playing mode press the 8 button to rewind or forward , () for you to reach your desired track quickly. When discontinuously press (8) button, you can select your desired portion downward or upward respectively. if press and hold the button for more than 3seconds, you can select you desired portion fast forward/rewind.

PROGRAM PLAYING/ ST

During Music files playing mode, press(9) PROG button to enter programming page. Press(4) button and (14) numbers button to program the tracks to be played.

NOTE: ST will only work on Radio mode.

ON - SCREEN DISPLAY

During Playing USB or SD Card mode, press(10) (OSD) button. The displayer shows Track/ Chapter,Current Time.

NOTE: During MP3/WMA mode, only show directory and tracks.

VOL/ BAS/ TRE/ BAL/ FAD SELECTOR

During radio or playing mode. Repeat press(11) (SEL) button to select the desired mode in the following order:

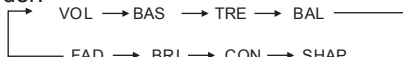

NOTE: After selecting your desired mode, your can adjust the current mode being displayed by(VOL) button. When P- EQ mode isactivated, press SEL button to select the modes, And Bass/ Treble mode are invalid. (show as below)

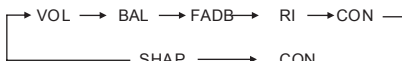

EN

REPEAT PLAYING/ AMS

1. press AMS button(12),

In playing mode, repeat function is: RPT1 RPT , DIR,R PT ALL,R PT OFF.

2.Radio mode is AMS function

RANDOM PLAYING

During the songs playing mode, press(13) (RDM) button to play any track at random.

During the RADIO mode, press the button is LOCAL function.

NUMBER BUTTONS

During radio mode, you can select one of the 6 stored stations on each band by pressing any one of the number button(14) . During the playing mode, you can select any track directly by using number button(14) (0~ 10+) . For example, if you need the fifteenth track, you can first press button 10+ and press button 5, the corresponding track(15) will be played.

NOTE: In Mp3 or WMA songs playing mode. When button 10+ is first pressed. It work as 10+ , it work as 20+ when pressed at the second time ,the third time...30+...and so on.

LEFT/ RIGHT/ STEREO SELECTOR

During the playing mode , continuously press(15) (Audio) can change the sound to left/ right speaker or stereo mode.

SETTING DISC PLAYBACK TIME

During playing mode, press(18)GOTO button can set the specific time to play. Using(4) and (14) number button to set track/Chapter or time, and press ENTER button to play

MODE SWITCH

Press (19) button to switch Radio, USB/SD/MMC or AUX mode.

PAUSE

In playing mode, press (20) button to suspend the playback, press it again to stop the playback.

SCAN/INT

In playing mode. Press Scan/INT button is "INT"function. It can playing the first 10 seconds of each songs track.

In radio mode. Press Scan/INT button is scan function to search radio station. when a station signal strength level more than the level to stop. The radio will playing the station for 5 seconds and the frequency blinking on the TFT screen. at the same time. Press and hold scan button more them 3 second to select the station. the mechanism will start play the radio station.

SLOW REVERSE/ SLOW ADVANCE PLAY

During Mp4 video playing mode, press(22) key once for ½ slow advance, twice for 1/ 3, third for 1/4, fourth 1/5, fifth for 1/6, sixth 1/7, seventh return to normal playback speed.

ZOOM KEY

In Mp4 Video playing mode, press(25) key once for 2 x zoom, twice for 3 x zoom, third time for 4 x zoom, fourth time for ½ zoom, fifth time for 1/ 3 x zoom, sixth time for 1/ 4 x zoom, seventh time to cancel the zoom mode .And you can pan the picture by pressing the cursor keys.

NOTE: No zoom function for MP3, WMA, Songs playing mode.

SETUP

- 1.Press SETUP (23) key of remote control in the stop mode. (Press the STOP button twice to ensure the player is under STOP mode.
- 2.The main page of setup menu is displayed.
- 3.Select the preferred item by using the (4) button
- 4.Press (6) ENTER button

A. System Setup

This setup page includes all the items of TV system, Screen saver ,TV type, sale Password, Ra-ting & Default features. The detail please refer to SYSTEM SETUP MENU.

B. Language Setup

This setup page includes all the items of OSD Language, Audio Language, Subtitle Language and Menu Language features. The detail please refer to LANGUAGE SETUP MENU.

C. Audio Setup

This setup page includes all the items for AUDIO. Please to AUDIO SETUP MENU.

D.Video Setup

This setup page includes all the items for VIDEO. The details please refer to VIDEO SETUP MENU.

E. Digital setup

EQ Button

Press (26) button to select PRE-EQ:

ROCK -> POP -> CLASSIC -> JAZZ -> FLAT mode

MIXED FILE FORMAT USB/SD/MMC CARD

While you listen to (or watching) mixed file format directory. Which is together with MP3, WMA, JPG or MPEG4 formats, just insert the USB or SD/MMC card. The mechanism will automatically switch on. For details, please refer to the following steps:

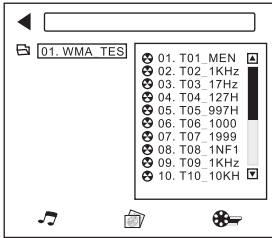

Playing Music Files

In the right menu, please move the arrow up or down on your favorite track, then press ENTER button or directly press NUMBER BUTTONS to make the selection.

NOTE: If you press the right key, you will enter the status of selecting playing music, picture or video format files. Move the left/right key on your desired file and press ENTER button to play. If you press the left key, you will return to directory. Continue pressing the left key, you can also enter the referred status just now.

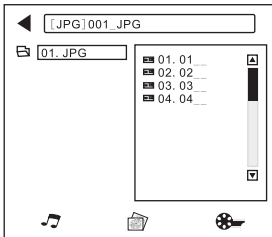

Playing Picture Files

You can press NUMBER BUTTONS directly to select your favourite picture files or move the arrow up or down on that file and press ENTER button. Then the picture will be displayed on the monitor. By pressing up, down, left, right, you can adjust to different angle to enjoy your picture. Press STOP button to return to last status.

NOTE: If you continue pressing right key, you will enter the status of selecting playing music, picture or video files. Move the left/right key on your desired and press ENTER button. Press the play button to playing picture automatic.

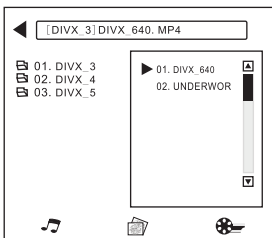

Playing Video Files

You can move the arrow up or down on the video file that you would like to watch, then press ENTER button or play button to confirm. Or press the left key to return to directory to choose another files at other directory. Press play button to playing picture.

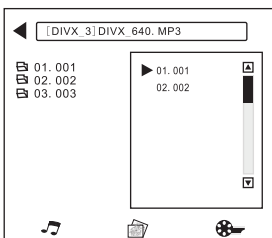

TRACK SEARCH MODE

In MP3/WMA mode:

- In one file, press button(8) select the track.
- In several files, press(←) button to select list, and press(→) button to select number for your desired song. Then press ENTER to play the song.

A. SYSTEM SETUP

a. TV System

TV SYSTEM	▶ NTSC
AUTO PLAY	PAL
TV TYPE	AUTO
PASSWORD	
RATING	
DEFAULT	
EXIT SETUP	

This player can play Mp4 video in either PAL or NTSC format. Select NTSC format when you connected to NTSC TV. Select PAL format when you connected to PAL TV. If you select AUTO, the unit will auto select the format (PAL/NTSC) according to your TV system.

b. Screen Saver

TV SYSTEM	
SCREEN SAVER	▶ ON
VIDEO	OFF
TV TYPE	
PASSWORD	
RATING	
DEFAULT	
EXIT SETUP	

c. TV Type

TV SYSTEM	
SCREEN SAVER	
VIDEO	
TV TYPE	▶ 4:3 PS
PASSWORD	4:3 LB
RATING	16:9
DEFAULT	
EXIT SETUP	

1) 4:3 PS

Played back in the PAN & SCAN style (if connected to wide-screen TV, the left and right edges are cut off)

2) 4:3 LB

Played back in LETTERBOX style (if connected to wide-screen TV, black bands appear at top and bottom of the screen)

3) 16:9

Select when a wide - screen TV set is connected.

d. Password

TV SYSTEM	
SCREEN SAVER	
VIDEO	
TV TYPE	
PASSWORD	▶ - - - -
RATING	
DEFAULT	
EXIT SETUP	

Enter the password and press ENTER button.

Type the old password (The install factory code is 0000) and key in 4 characters password now you want to use, and type again to confirm

e. Rating

TV SYSTEM	1 KID SAFE
SCREEN SAVER	2G
VIDEO	3PG
TV TYPE	4PG13
PASSWORD	5PG-R
RATING	▶ 6R
DEFAULT	7 NC 17
EXIT SETUP	8 ADULT

Select suitable guidance rating by the cursor button and confirmed by pressing ENTER button.

Rating 1: [Kid Safe] - Select this when the programs are safe to all kid view.

Rating 2: [G] - Select this that allows admission to person of all ages.

Rating 3[PG] - Select this that needs parental guiding their children.

Rating 4[PG13] - Select following when children under 13 are forbidden to view.

Rating 5[PG- R] - Select this when the" PG- R" was printed on the DVD disc.

Rating 6 [R] - Select this when children under 17 must be guide to view by their parents.

Rating 7[NC- 17] - Select this when children under 17 are forbidden to view

Rating 8[Adult] - Select this, when only allows admission to all adults.

f. Default

TV SYSTEM	
SCREEN SAVER	
VIDEO	
TV TYPE	
PASSWORD	
RATING	
DEFAULT	▶ RESTORE
EXIT SETUP	

Recover acquiescing in state when leaving the factory

B. LANGUAGE SETUP

Select the preferred OSD Language, Audio Language, Subtitle Language and Menu Language by using the cursor buttons.

a. OSD Language

OSD LANGUAGE	▶ ENGLISH
AUDIO LANG	CHINESE
SUBTITLE LANG	GERMAN
MENU LANG	SPANISH
DIVX[R] VOD	FRENCH
EXIT SETUP	PORTUGUESE

b. Audio Language

OSD LANGUAGE	▶ ENGLISH
AUDIO LANG	CHINESE
SUBTITLE LANG	GERMAN
MENU LANG	SPANISH
EXIT SETUP	FRENCH
	PORTUGUESE
	LATIN
	JAPAN

c. SUBTITLE Language

OSD LANGUAGE	▶ ENGLISH
AUDIO LANG	CHINESE
SUBTITLE LANG	GERMAN
MENU LANG	SPANISH
EXIT SETUP	FRENCH
	PORTUGUESE
	JAPAN
	OFF

d. MENU Language

OSD LANGUAGE	▶ ENGLISH
AUDIO LANG	CHINESE
SUBTITLE LANG	GERMAN
MENU LANG	SPANISH
EXIT SETUP	FRENCH
	PORTUGUESE
	JAPAN
	LATIN

C. AUDIO SETUP

a. Audio out

AUDIO OUT	▶ SPDIF/OFF
KEY	SPDIF/RAW
EXIT SETUP	SPDIF/PCM

SPDIF/OFF:

Analog or optical output port all has not output signal.

SPDIF/RAW:

When the player is connected with the power amplifier by the analog or optical port, please select this item; when playing disc which is recorded by Dolby Digital, DTS or MPEG recording system, the analog or optical output signal of the unit will be the same as the digital signal (RAW format) of the playing disc. At the same time, the power amplifier you connected must have the decode function of Dolby Digital, DTS or MPEG.

SPDIF/PCM:

When the player is connected with the 2 channel, digital stereo amplifier, please select this item; when the playing disc which is recorded by Dolby Digital or MPEG recording system, the analog or optical output will be modulated to 2 channel output by PCM.

b. Key

AUDIO OUT	
KEY	
EXIT SETUP	

EN

D. VIDEO SETUP

BRIGHTNESS
CONTRAST
HUE
SATURATION
SHARPNESS
EXIT SETUP

a. Brightness

BRIGHTNESS	
CONTRAST	
HUE	
SATURATION	
SHARPNESS	
EXIT SETUP	

b. Contrast

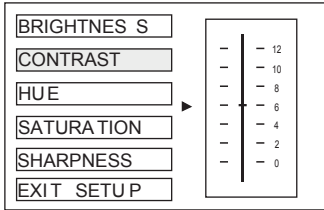

c. Hue

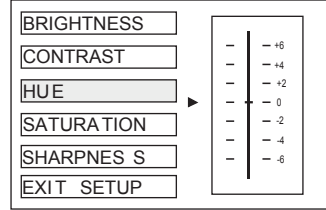

d. Saturation

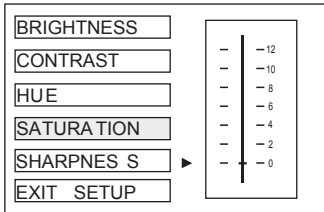

e. Sharpness

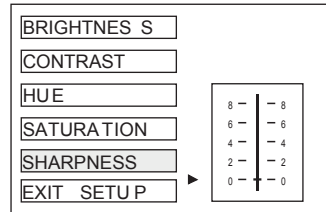

E. DIGITAL SETUP

a. Dynamic range

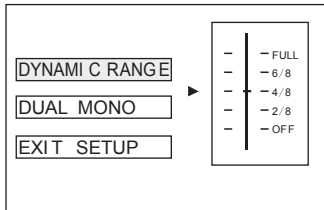

To set the dynamic range compression

b. Dual mono

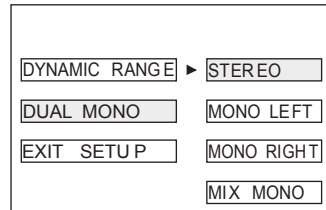

To set the stereo mode.

INSTALLING THE FRONT PANEL

To install the front panel, insert the panel into the housing and make sure the panel is properly installed, otherwise, abnormalities occurs on the display or some keys will not function properly

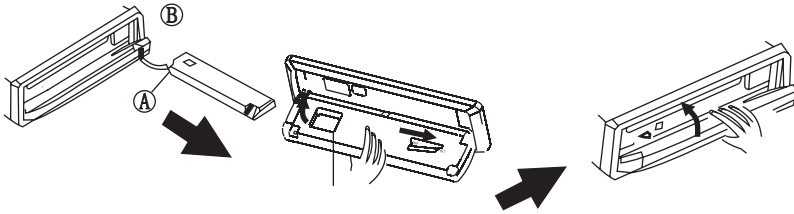

DETACHING THE FRONT PANEL

Press REL button in the upper left corner, and then front panel will not function properly.

REMOVING THE FRONT PANEL

When the front panel was turned down to a position of 90°, hold and slide the front panel to left, and then pull it out.

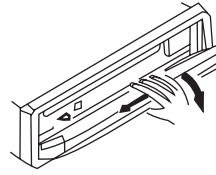
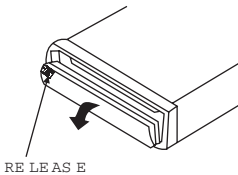

CLEANING THE CONNECTOR

If the connector between the main unit and the front panel is dirty, it may result the unit in abnormal working condition. To avoid such problem happening, please detach the front panel, and clean the connector with an alcohol swab. Gently clean and avoid damaging the connector.

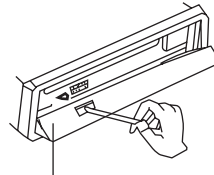
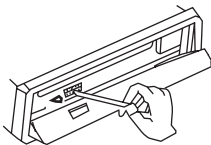

NOTE: For safekeeping, always shut down the generator and take out the key from the ignition before cleaning. And never keep your finger of any metal device in touch with the connector directly.

DIN FRONT-MOUNT (Method A)

1. Dashboard
2. Holder

After inserting the holder into the dashboard, select the appropriate tab according to the thickness of the dashboard material and bend them inwards to secure the holder in place

3. Screw

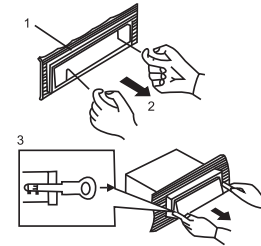
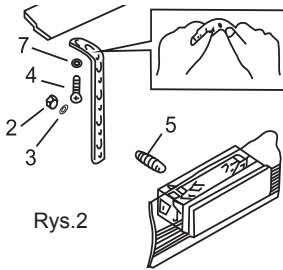
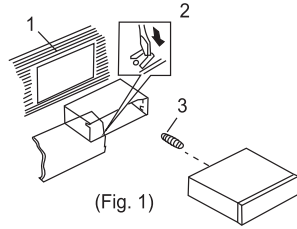

1. Dashboard
2. Nut (5mm)
3. Spring Washer
4. Screw (5 x 25mm)
5. Screw
6. Strap
7. Plain Washer

Be sure to use the strap to secure the back of the unit in place. The strap can be bent by hand to the desired angle.

1. Frame
2. Insert fingers into the groove in the front of frame and pull it out to remove the frame. (When reattaching the frame, point the side with a groove downwards and attach it.)
3. Lever

Insert the levers supplied with the unit into the grooves at both sides of the unit and shown in figure until they click. Pulling the levers makes possible to remove the unit from the dashboard.

DIN REAR-MOUNT (Method B)

1. Select a position where the screw holes of the bracket and the screw holes of the main unit become aligned (are fitted), and tighten the screws at 2 places on each side. Use either truss screws (5 x 5mm) or flush surface screws (4 x 5mm)
2. Screw
3. Dashboard or Console

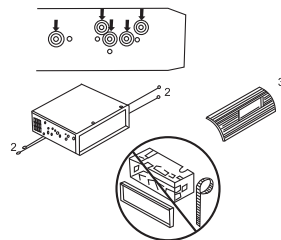

INPUT THE SD CARD

The SD oblique angle keeps upward exposure, put into the SD slot and press it again to eject.

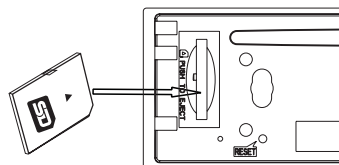

SPECIFICATION

GENERAL

Power Supply Requirements:	DC 14,4V, Negative Ground
Load Impedance	4 ohms
Maximum Output Power:	40W X 4(CH)
Chassis Dimensions:	178x124.6x50mm(WxDxH)
Current Drain:	15A

Compatible Flash File Formats

Audio	WMA, MP3, WMV
Video	MPEG4, Divx, Xvid, MPEG2, AVI
Picture	JPEG
Video system	AUTO / PAL / NTSC

Video Section

Video System:	4:3 Letter Box, 4:3 Pan Scan, 16:9
Video Output Level:	1.0V p-p 75 ohms

Audio Section

Maximum Output LEVEL:	2Vrms (+ 3dB)
Frequency Response:	20~20KHz
Signal- to-noise Ratio:	65dB
Separation:	60dB

FM Tuner Section

Tuning Range:	87.5 - 108MHz
IF:	10.7MHz
Usable Sensitivity (- 30dB)	15dB
Signal- to- noise Ratio:	60dB
Stereo Separation:	30dB(1KHz)
Frequency Response:	30 ~ 15000 Hz

AM Tuner Section

Tuning Range:	522 - 1620KHz
IF:	450KHz
Usable Sensitivity(- 20dB) :	28dB

Remarks

Specifications subject to change without notice.

„The Lechpol company declares that product PY-9348 is consistent with the essential requirements and other relevant provisions of directive 1999/5/EC. The proper declaration for download from www.lechpol.eu”

INHALT

Hinweise zur Installation	26
Frontplatte	27
Anschlussdiagramm	28
Allgemeine Funktionen	28
Radiofunktionen	30
Musik und MP4 Video Wiedergabe	30
RDS Funktionen	32
Bluetooth Funktionen	33
Fernbedienung	34
Funktionen der Fernbedienung	35
Einstellungen	38
Einsetzen der Frontplatte	44
Abnehmen der Frontplatte	44
Reinigen des Steckers	44
Geräteinstallation	45
Technische Daten	46

Deutsch



Korrekte Entsorgung dieses Produkts (Elektromüll)



(Anzuwenden in den Ländern der Europäischen Union und anderen europäischen Ländern mit einem separaten Sammelsystem)

Die Kennzeichnung auf dem Produkt bzw. auf der dazugehörigen Literatur gibt an, dass es nach seiner Lebensdauer nicht zusammen mit dem normalen Haushaltsmüll entsorgt werden darf. Entsorgen Sie dieses Gerät bitte getrennt von anderen Abfällen, um der Umwelt bzw. der menschlichen Gesundheit nicht durch unkontrollierte Müllbeseitigung zu schaden. Recyceln Sie das Gerät, um die nachhaltige Wiederverwertung von stofflichen Ressourcen zu fördern

Private Nutzer sollten den Händler, bei dem das Produkt gekauft wurde, oder die zuständigen Behörden kontaktieren, um in Erfahrung zu bringen, wie sie das Gerät auf umweltfreundliche Weise recyceln können

Gewerbliche Nutzer sollten sich an Ihren Lieferanten wenden und die Bedingungen des Verkaufsvertrags konsultieren. Dieses Produkt darf nicht zusammen mit anderem Gewerbemüll entsorgt werden

Made in China für Lechpol Electronics Bv Provincialeweg 7, 3248 Lk Melissant, Holland

INSTALLATION

VORSICHTSMASSNAHMEN

Der Ort der Montage sollte so gewählt werden, dass das Gerät den Fahrer nicht stört. Vor dem endgültigen Einbau, vorübergehend Gerät mit Spannung versorgen und sicherstellen, dass es richtig angeschlossen ist und dass sowohl das Gerät als auch das System in normalen Parameter funktionieren.

Verwenden Sie nur die mitgelieferten Teile zur korrekten Installation. Die Verwendung anderer Bauteile kann zu Störungen oder Geräteschäden führen.

Fragen Sie Ihren nächstgelegenen Autohändler, wenn die Installation Bohrungen oder sonstige Änderungen des Autos erfordert.

Installieren Sie das Gerät so, dass es nicht den Fahrer stört und die Passagiere nicht verletzt im Falle eines plötzlichen Bremsmanövers, wie eine Not-Bremsung.

Installieren das Gerät nicht an Orten, wo es hohen Temperaturen, wie Sonnenlicht, warme Luft, heiße Luft von der Heizung oder an Orten mit Staub, Schmutz oder starken Vibrationen ausgesetzt ist.

Schützen Sie das Gerät vor Feuchtigkeit.

VERSUCHEN SIE NICHT ÄNDERUNGEN AN DEM GERÄT DURCHZUFÜHREN. ÄNDERUNGEN KÖNNEN ZU UNFÄLLEN FÜHREN

HALTEN SIE DAS FAHRZEUG AN BEVOR SIE EINE EINSTELLUNG DURCHFÜHREN, DIE DIE FAHRTÄTIGKEIT BEEINTRÄCHTIGT.

GERÄT NICHT EINSCHALTEN WENN DIE INNENTEMPERATUR DES FAHRZEUGES UNTER 20°C ODER ÜBER 60°C LIEGT.

DIESES GERÄT IST MIT EINEM EINZIGEN VIDEOAUSGANG AUSGESTATTET. VERWENDEN SIE EINEN VIDEO-SPLITTER WENN SIE MEHRERE MONITORE ZUGLEICH BETREIBEN MÖCHTEN.

ANORDNUNG DER BEDIENELEMENTE

FRONTPLATTE

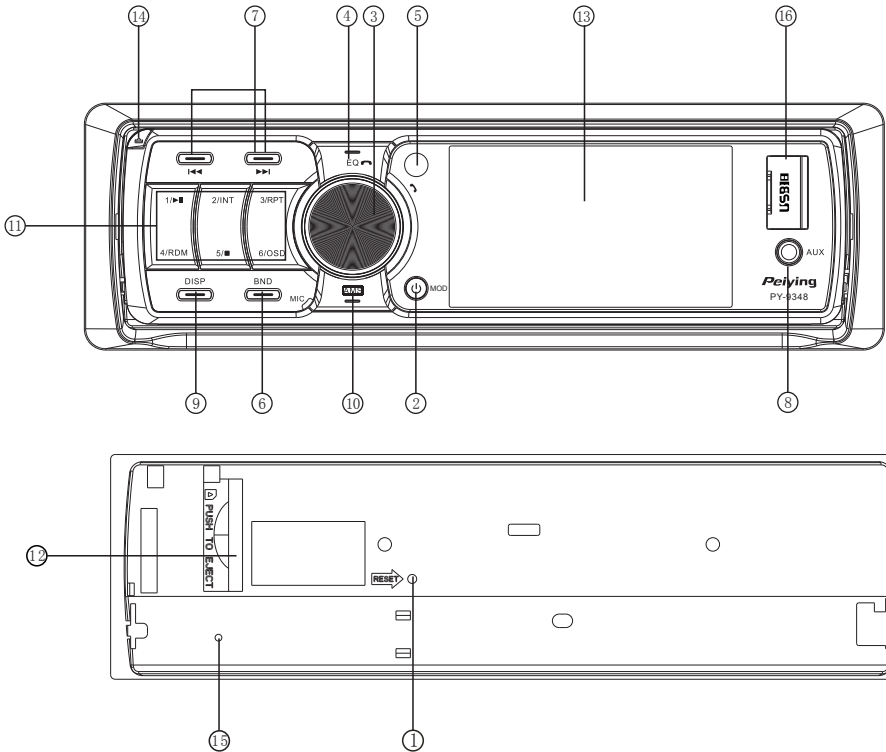

- | | |
|--|---------------------------------|
| 1. Taste Reset | 11. Zahlentasten |
| 2. Taste Ein/Aus /Modus | 12. Steckplatz für SD/MMC Karte |
| 3. Lautstärkeregl. / Auswahl taste/ ↻ Taste | 13. TFT Display |
| 4. Taste EQ/ 📶 Taste | 14. Taste Lösen der Frontplatte |
| 5. Sensor für Fernbedienung | 15. Blinkende LED |
| 6. Taste Wellenbereich wählen/ ID3 | 16. Mini USB Steckplatz |
| 7. Taste Frequenz suchen / Melodie / Schneller Vorlauf/ Rücklauf | |
| 8. AUX Eingang | |
| 9. Taste Displayfarbe/ Einstellungen | |
| 10. Stationstasten/ AMS | |

WEITERE INFORMATIONEN ANSCHLUSSDIAGRAMM

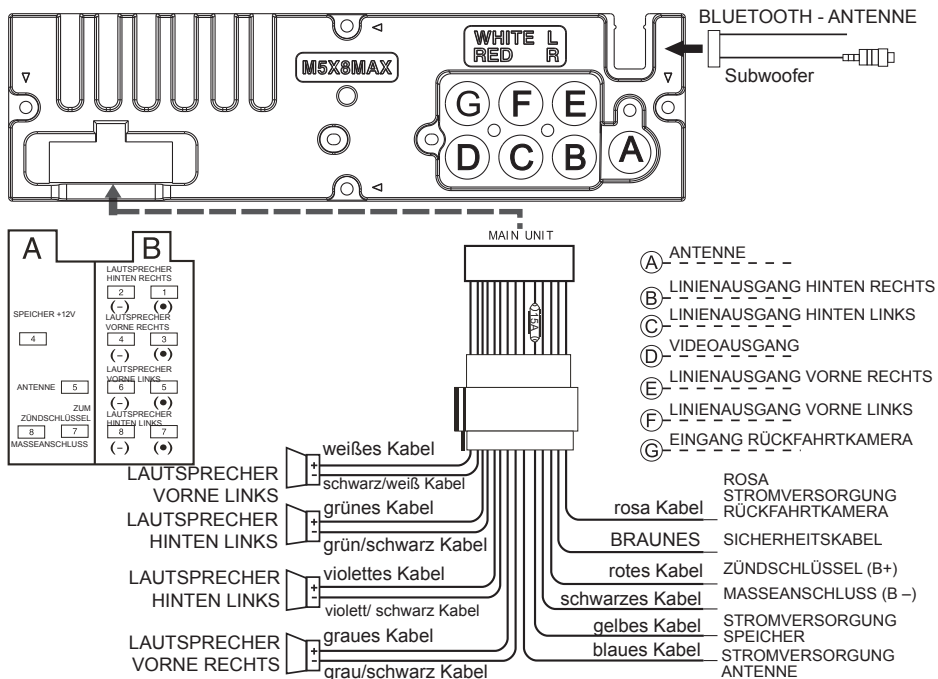

ACHTUNG: Braunes Kabel (brown - safety wire) an Masse anschließen (-).

ALLGEMEINE FUNKTIONEN

ERSTER SYSTEMSTART

Beim ersten Mal einschalten, oder nach dem Ersetzen der Fahrzeugbatterie, drücken Sie die Taste (14) zum Lösen der Frontplatte, die LED (15) blinkt. Drücken Sie die Taste (1) Reset mit einem dünnen Gegenstand, wie z.B. Kugelschreibermine, um das Gerät in den Ausgangszustand zu versetzen.

DE

HINWEIS: Wenn ein Fehler im LCD Display erscheint, können Sie die Taste Reset drücken, um das Gerät in den Ausgangszustand zu versetzen. Die Uhrzeit sowie einige gespeicherte Funktionen werden gelöscht.

GERÄT EIN-/AUSCHALTEN

Drücken Sie eine beliebige Taste, um das Gerät einzuschalten, drücken Sie die Taste (2) EIN/AUS länger als 3 Sekunden, um das Gerät auszuschalten.

LAUTSTÄRKE REGELN

Drehen Sie den Lautstärkeregler (3) zum Einstellen der Lautstärke.

BASS/HÖHEN/BALANCE (L-R)/FADER AUSWAHL

Drücken Sie die AUSWAHLTASTE zum Aufruf des Klangeinstellungs-Menüs. Drehen Sie den Lautstärkeregler zur Auswahl des Einstellungs-Modus, regeln Sie den Einstellungswert durch Drücken der Tasten "◀◀" oder "▶▶".

HINWEIS: Wenn keine Einstellung im Zeitraum von 5 Sekunden nach Auswahl des Klangmodus geschieht, kehrt das Gerät automatisch in den vorherigen Anzeigemodus zurück. Um Bass/Höhen einstellen zu können muss die EQ Einstellung auf FLAT sein. Für weitere Angaben siehe EQ Einstellungen.

FUNKTION TON AUS

Langes Drücken der Taste EQ schaltet das Radio auf stumm. Durch erneutes langes Drücken der Taste EQ wird die Stummschaltung aufgehoben.

EQ

Während der Musikwiedergabe können Sie verschiedene EQ Klangeinstellungen auswählen (Rockmusik, Volksmusik, Klassische Musik oder Jazz), durch Drücken der Taste (4) „EQ“, siehe unten:

1 Drücken Sie wiederholt die Taste EQ zur Auswahl der gewünschten EQ Einstellung in der Reihenfolge:



2, Drücken Sie die AUSWAHLTASTE zum Aufruf des Klangeinstellungs-Menüs. Drehen Sie den Lautstärkeregler zur Auswahl des EQ Einstellungs-Modus, wählen Sie den gewünschten EQ Modus durch Drücken der Tasten "◀◀" oder "▶▶".

FUNKTIONSMODUS AUSWÄHLEN

Drücken Sie die Taste (2) "MODUS" zur Auswahl von Radio USB SD Karte TV (optional) AUX Modus. (Wenn kein externes Gerät angeschlossen ist, wird dieser Modus übersprungen).

SENSOR

(5) Sensor für die Fernbedienung.

UHRZEITEINSTELLUNG

Langes Drücken der AUSWAHLTASTE, drehen Sie den Lautstärkeregler zur Auswahl von EINSTELLUNGEN und drücken die AUSWAHLTASTE zum Aufruf des Menüs. Drehen Sie den Lautstärkeregler zur Auswahl von S oder M, durch Drücken der Tasten "◀◀" oder "▶▶", werden die Stunden oder Minuten eingestellt.



ZONENEINSTELLUNG USA/EUR

Im Radiomodus, langes Drücken der AUSWAHLTASTE, drehen Sie den Lautstärkeregler zur Auswahl von EINSTELLUNGEN und drücken die AUSWAHLTASTE zum Aufruf des Menüs. Drehen Sie den Lautstärkeregler zur Auswahl von RADIO und drücken die AUSWAHLTASTE. Zonenwahl drücken der Tasten "◀◀" oder "▶▶".



RGB (BENUTZEREINSTELLBARE RGB FARBBELEUCHTUNG)

Die Beleuchtungsfarbe ändert sich ständig, wenn das Gerät eingeschaltet ist.

Feste Farbeinstellung:

Langes Drücken der Taste DISPLAY, um bestimmte Farben von blau, grün, rot, gelb, lila und weiß auszuwählen.

Einstellen der Farbbeleuchtung durch den Benutzer:

Langes Drücken der Taste DISPLAY, drehen Lautstärkeregler auf Auto AUS.

Drücken Sie die Taste (8) SUCHEN +/- und wählen ROT, durch drehen des Lautstärkeregler wird der Farbwert 00 ~ 32 eingestellt

Drücken Sie die Taste (8) SUCHEN +/- und wählen GRÜN - durch drehen des Lautstärkeregler wird der Farbwert 00 ~ 32 eingestellt.

Drücken Sie die Taste (8) SUCHEN +/- und wählen BLAU - durch drehen des Lautstärkeregler wird der Farbwert 00 ~ 32 eingestellt.

Drücken Sie DISPLAY, um die Einstellung zu bestätigen.

RADIOFUNKTIONEN

WELLENBEREICH AUSWÄHLEN

Drücken Sie wiederholt die Taste (6) (WELLENBEREICH) zur Auswahl des Wellenbereichs in der Reihenfolge:

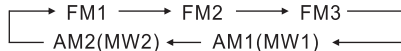

Hinweis: Im Videomodus, drücken Sie die Taste (6) zum Umschalten zwischen AUTO PAL oder NTSC System

MANUELLE/AUTOMATISCHE SENDERSUCHE

Manuelle Sendersuche: Halten Sie die Taste (7) gedrückt zur Suche eines Senders aufwärts oder abwärts.

Automatische Sendersuche: Drücken und halten Sie die Taste (7) länger als 3 Sekunden gedrückt, das Radio sucht automatisch einen Sender aufwärts oder abwärts und startet die Wiedergabe des gefundenen Senders.

Suchen/Automatische Speicherung der Sender

Drücken Sie die Taste (10) um für 5 Sekunden die in (11) gespeicherten Stationstasten (1~6)

Radiosender bei der Ausführung von AMS, anzuhören. Sie können auch die zugehörige Stationstaste oder AMS drücken beim anhören des gewünschten Senders. Die Wiedergabe des ausgewählten Senders beginnt. Drücken und halten Sie die Taste (11) länger als 3 Sekunden gedrückt zum ausführen der Funktion Automatische Speicherung. Das Radio sucht einen Sender und speichert diesen automatisch in eine der Stationstasten. (11) (1~6) .

HINWEIS: das Gerät kann bis zu 6 Sender für jeden Wellenbereich speichern. Für weitere Angaben siehe (11) Zahlentasten.

MUSIK UND MP4 VIDEO WIEDERGABE

MP4 Funktionen

Der Hauptordner wird am Monitor angezeigt beim Umschalten in den USB/SD Kartenmodus. Wählen Sie eine Datei aus und drücken die Taste (11) "PLAY" oder Enter zum abspielen der Datei. Während der Wiedergabe drücken Sie die Taste "STOPP" um die Wiedergabe zu beenden und zum Hauptordner zurückzukehren. Bei anzeigen des Hauptordners, drücken Sie die Pfeiltasten zur Auswahl des gewünschten ORDNERs oder Datei. Drücken Sie danach die Taste ENTER oder WIEDERGABE um den Ordner zu öffnen oder die Datei abzuspielen. Bei anzeigen des Hauptordners können Sie auch mit den Zahlentasten die Dateinummer auswählen und diese dann abspielen.

AUSWAHL DER MELODIEN/ VORLAUF/ RÜCKLAUF

Drücken Sie (7) zur Auswahl der gewünschten Melodie aufwärts oder abwärts. Drücken und halten der Taste (7) für schnellen Vorlauf/Rücklauf.

WIEDERHOLTE WIEDERGABE DER AUDIO/VIDEO DATEIEN

Drücken Sie die Taste "RPT/3" für wiederholte Wiedergabe der gewünschten Melodie.

Drücken Sie die Taste "RPT/3" zum ersten Mal wiederholt die Wiedergabe der mp3 und WMA oder einer Video Datei "RPT 1" wird angezeigt.

Drücken Sie die Taste "RPT/3" zum zweiten Mal, der gesamte AV Ordner wird wiederholt, "RPT DIR" wird angezeigt.

Drücken Sie die Taste "RPT/3" zum dritten Mal, alle audio- oder Videodateien werden wiederholt, "RPT ALL" wird angezeigt.

Drücken Sie die Taste "RPT/3" zum vierten Mal um die Wiederholungsfunktion auszuschalten, "RPT OFF" wird angezeigt.

AUTOMATISCHE MELODIESUCHE

Während der Mp3 oder WMA Melodiewiedergabe, drücken Sie die Taste „INT/2“ um die ersten 10 Sekunden jeder Melodie, anzuhören; „INT“, Melodienummer wird angezeigt. Die Funktion INT ist aktiv. Erneutes drücken der Taste „INT/2“ für die Rückkehr zur normalen Wiedergabe.

HINWEIS: INT funktioniert nicht bei der Wiedergabe von Videodateien.

WIEDERGABE IN ZUFÄLLIGER REIHENFOLGE

Während der Wiedergabe drücken Sie die Taste „RDM/4“ und „RDM“ wird angezeigt. Die Funktion RDM ist aktiv. Die Melodien werden in zufälliger Reihenfolge abgespielt. Erneutes drücken der Taste „RDM/4“ für die Rückkehr zur normalen Wiedergabe.

BEENDEN DER WIEDERGABE

Während der Wiedergabe drücken Sie die Taste (11) „5 STOPP“ zum beenden der Wiedergabe, am TFT wird „STOP“ angezeigt. Erneutes drücken der Taste „1▶“ für die Rückkehr zur normalen Wiedergabe.

ANHALTEN DER WIEDERGABE (PAUSE)

Während der Wiedergabe drücken Sie die Taste (11) „1 PLAY“ um die Wiedergabe anzuhalten, am TFT wird „PAUSE“ angezeigt. Erneutes drücken der Taste „1▶“ für die Rückkehr zur normalen Wiedergabe.

VIDEOEINSTELLUNG

Während Sie Videos oder Bilder betrachten, können Sie das Menü „VIDEO-EINSTELLUNGEN“ aufrufen um die Bildqualität zu verbessern. Wenn das Bild gestört erscheint während der Einstellungen, rufen Sie das Menü „SYSTEMEINSTELLUNGEN“ auf und wählen „WERKSEINSTELLUNGEN“. Drücken Sie die Auswahltaste um das Zurücksetzen auf die Werkseinstellungen zu bestätigen.

VIDEO SETUP

BRIGHTNE	32
CONTRAST	32
SHARPNESS	01
COLOR	32

EINSTELLEN DER RÜCKFAHRTKAMERA

Verbinden Sie die Kabel der Rückfahrkamera an das 14,4 V elektrische System mit negativer Masse. Verbinden Sie den Kameraausgang mit "EINGANG RÜCKFAHRTKAMERA". Beim Rückwärtsfahren erscheint automatisch das Kamerabild am Bildschirm.

DOS (DYNAMISCHER OFFENER BILDSCHIRM)

Dynamischer Offener Bildschirm (Bewegungs-Effekt), beim eingeschalten des Gerätes. Drücken Sie eine beliebige Taste, um diese zu beenden und zum aktuellen Modus zurückzukehren.

DEMO EIN: Langes drücken der Auswahltaste, wählen Sie Einstellungen → System → Demo, drücken Sie die Taste (8) SUCHEN +/- und wählen Demo EIN, danach drücken Sie die Auswahltaste, zum bestätigen. Das Dynamische Offene Bildschirm Display benutzt diesen Modus um wiederholt Vorführungen zu zeigen. Keine Tasten funktionieren, außer der Auswahltaste.

DEMO AUS: Drücken Sie die Auswahltaste, drücken Sie die Taste (8) SUCHEN +/- und wählen Demo AUS, danach drücken Sie die Auswahltaste, zum bestätigen, Rückkehr zum ursprünglichen Status.

RDS FUNKTIONEN (RADIO INFORMATIONEN SYSTEM)

AF – ALTERNATIVE FREQUENZEN

Drücken Sie die Taste (26) [AF] um den RDS – Modus Ein- oder Auszuschalten. Wenn der RDS – Modus Eingeschaltet ist, erscheint die Anzeige „AF“ am Display.

Die Anzeige „AF“ Erscheint sobald AF Eingeschaltet wird. Die Suche nach einer alternativen Frequenz startet sobald das Radiosignal zu schwach wird.

Bei FM Empfang, wenn AF Eingeschaltet ist, die Funktionen Suchen, Speichern, Auto, können nur RDS - Programme empfangen und speichern. Trotzdem, wenn die Option ITALIA aktiviert ist, können alle Programme die den Grenzwert überschreiten empfangen und Gespeichert werden

INDIKATOR	KONDITIONEN
AF ON	Option AF EIN, Empfang von RDS Informationen
AF OFF	Option AF AUS
AF Blink	Option AF EIN, kein Empfang von RDS Informationen

REGION

AF –Beim drücken der Taste AF länger als eine Sekunde wird in Modus REGION EIN/AUS umgeschaltet

EIN (ON) – PI- Kode (Programm–Identifikations-Kode) wird überprüft wenn AF Kontrolle im Gange ist

AUS (OFF) – PI – Kode und Flächendeckung werden nicht überprüft wenn AF Kontrolle im Gange ist

PROGRAMMTYP (PTY)

RADIO MODUS

Vorheriger PTY wird angezeigt beim drücken der Taste (27) PTY. Wenn keine andere Taste in den nächsten 2 Sekunden gedrückt wird, vorheriger PTY wird gesucht. Im 1 Suchzyklus, wenn der gesuchte Programmtyp nicht gefunden wird, erscheint die Anzeige „NO PTY“.

Zwei Programmtypen stehen zur Verfügung: SPRACHE (SPEECH) UND MUSIK (MUSIC).

Einmaliges drücken von PTY: Option Musik; Nochmaliges drücken: Option Sprache.

Die Stationstasten M1-M6 werden zur Auswahl des Programmtyps verwendet:

VERKEHRSINFORMATIONEN (TA)

Die Taste (28) TA hat folgende Funktionen:

TA EIN Am Display wird TA Angezeigt.

Wenn Verkehrsinformationen gesendet werden, wird die aktuelle Tonquelle unterbrochen.

Wenn die Lautstärke unter 20 ist, wird die Lautstärke auf 20 gestellt und nach den Verkehrsinformationen wieder zurückgestellt

Wenn die Lautstärke während einer Verkehrsinformation geregelt wird, ist nur die vorherige Lautstärke gültig.

Wenn TA Eingeschaltet ist, die Funktionen Suchen, Automatische Speicherung können empfangen oder gespeichert werden nur wenn der Identifikationskode des Verkehrsinformationen Programms erhalten wird

Wenn TA Eingeschaltet ist, der Identifikationskode des Verkehrsinformationen Programms wird nicht in einer bestimmten Zeit empfangen

ALARM TA: NO TA/TP wird Angezeigt und der Alarm ist Ausgeschaltet

SUCHEN TA (TA SEEK): die TA Suche ist aktiviert.

BLUETOOTH-FUNKTIONEN

1. Koppeln der Geräte

Schalten Sie Ihr Autoradio ein; Legen Sie das Mobiltelefon mit Bluetooth Funktion in der Nähe des Autoradios, kurz danach findet das Mobiltelefon das neue Bluetooth-Gerät „CAR AUDIO“, Geben Sie das Kopplungs-Passwrt „8888“ ein und klicken auf OK, es erscheint die Meldung Kopplung erfolgreich, wenn die Verbindung erfolgreich hergestellt wurde, auf dem TFT-Bildschirm, hört das Bluetooth-Logo



„“ auf zu blinken. Danach können Sie die Bluetooth-Funktionen durch drücken der Tasten auf der Fernbedienung ausführen.

HINWEIS: abhängig vom Bluetooth Mobiltelefon unterstützt das Bluetooth System "HSP" "HFP" "A2DP" und AVRCP Bluetooth Profil

2. Funktion Mobiltelefon Freisprecheinrichtung

Wenn Ihr Mobiltelefon mit dem CAR AUDIO System verbunden ist, bei Eingang eines Anrufes wird das Klingeln des Mobiltelefons automatisch zu den Lautsprechern des Autoradios umgeleitet und die Telefonnummer des Anrufers erscheint am TFT Bildschirm.

- Drücken Sie kurz die Taste "SEL/  " um das Gespräch anzunehmen.

Nun können Sie das Gespräch führen über das Mikrofon an der Frontplatte.

- Drücken Sie kurz die Taste "EQ/  " um aufzuhängen wenn das Gespräch beendet ist.

- Drücken Sie kurz die Taste "EQ/  „, um das Gespräch abzulehnen bei eingehenden Anruf.

3. Musikkwiedergabe über A2DP.

Ihr Mobiltelefon und Autoradio sind über A2DP verbunden. Wenn Sie Ihren mobilen Musik-Player aufrufen, um Musik zu hören, wird der Musik-Ton über das Audiosystem des Fahrzeugs übertragen, drücken Sie die Taste " << " lub " >> " zum Auswählen der Musiktitel.

Drücken der Tasten "" oder "" haben die gleiche Funktion wie beim abspielen einer CD/DVD.

4. Wählen einer Nummer mit der Fernbedienung

Drücken Sie kurz die Taste " EQ/  " zum Aufruf des Bluetooth Menüs, drucken Sie die Tasten " 0-9 " und " * ", " # " zur Auswahl einer Telefonnummer.

- Drücken der Taste "" kann die falsch gewählte Nummer löschen.

- Drücken Sie die Taste "SEL/  " um die gewählte Telefonnummer zu bestätigen und den Wahlvorgang zu starten.

- Drücken Sie die Taste Press " EQ/  " um aufzuhängen wenn das Gespräch beendet ist.

5. Wählen einer Nummer aus dem Telefonbuch

Dieses Bluetooth System kann automatisch die vermissten Telefonanrufe speichern (bis zu 10 Telefonnummern).

- Rufen Sie das Bluetooth Menü auf und drücken kurz die Taste " EQ /  " zum suchen der Telefonnummern.

- Drücken Sie kurz die Taste "SEL/  " um den Wahlvorgang mit der gewählte Telefonnummer zu starten.

6. Bluetooth Verbindung unterbrechen/wiederherstellen.

Durch drücken der Taste "BND" länger als eine Sekunde wird die aktuelle Bluetooth Verbindung unterbrochen, wenn das Mobiltelefon im Freisprechmodus oder A2DP Modus war, wird der Ton oder Musikkwiedergabe des Mobiltelefons wieder auf die Telefonlautsprecher geleitet.

Erneutes drücken der Taste "BND" länger als eine Sekunde wird die Bluetooth Verbindung wieder hergestellt. (Einige Marken Bluetooth Mobiltelefone müssen mobilen Bluetooth System oder Musik-Player aktivieren)

HINWEIS: Verschiedene Mobiltelefone haben verschiedene Reaktionen. Wir garantieren nicht alle Funktionen der anschließbaren Geräte.

FERNBEDIENUNG

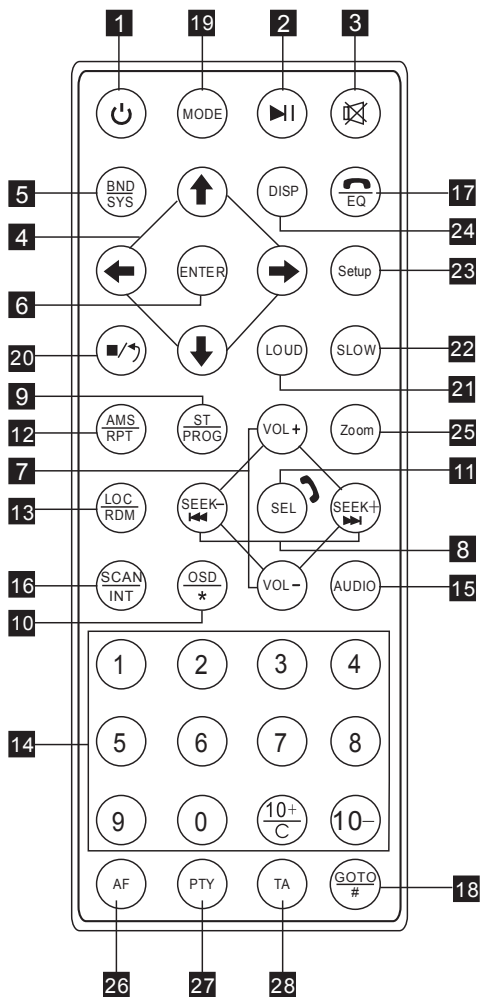

1. Taste Ein/Aus
2. Taste Wiedergabe/ Pause
3. Taste Ton aus
4. Auswahltasten Bewegungen im Menü
5. Taste Wellenbereich/ System
6. Taste Enter
7. Taste Lautstärke Erhöhen/ Verringern
8. Taste Frequenz /Suchen/ Vorlauf/ Rücklauf
9. Taste Stereo/Programmierte Wiedergabe
10. Taste Bildschirmmenü (OSD)
11. Taste Klangmodus/ Taste
12. Taste Wiederholung/ AMS
13. Taste Lokal/ RDM zufällige Reihenfolge
14. Zahlentasten
15. Taste Audioeinstellungen
16. Taste Frequenz suchen/ INT
17. Taste EQ / Taste
18. Taste Spielzeit einstellen
19. Taste Modus
20. Taste Stopp
21. Taste Loudness
22. Taste Zeitlupe
23. Taste Einstellen
24. Taste Display
25. Taste Zoom
26. Taste Alternative Frequenzen (RDS)
27. Taste Programmtyp (RDS)
28. Taste Verkehrs-Mitteilungen (RDS)

BATTERIE AUSTAUSCHEN

Wenn die Reichweite der Fernbedienung nachlässt, oder nicht mehr funktioniert, muss die Batterie ausgetauscht werden. Verwenden Sie für die neue Batterie den Typus CR2025. Beim Einlegen der Batterie achten Sie auf die korrekte Polarität.

1. Ziehen Sie das Batteriefach hinaus bei gedrückter Sicherung.

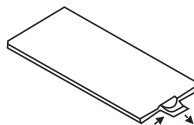

2. Legen Sie die Batterie mit dem (+) Zeichen nach oben in den Halter.

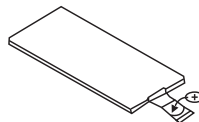

3. Schieben Sie das Batteriefach in die Fernbedienung.

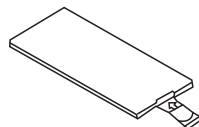

TASTE EIN/AUS

Drücken Sie die Taste (1) zum Ein oder Ausschalten des Gerätes.

TASTE PAUSE/START

Drücken Sie die Taste (2) um die Wiedergabe anzuhalten. Nochmaliges drücken startet die Wiedergabe.

TASTE TON AUS

Durch drücken der Taste (3) wird der Ton abgeschaltet oder wieder eingeschaltet.

AUSWAHLTASTEN

Drücken Sie die Auswahl Tasten (4) um eine Option zu suchen und mit der Taste (6) ENTER oder (2) START ausgewählt.

HINWEIS: Diese Funktion ist nur im Hauptmenü aktiv.

TASTE WELLENBEREICH/TV SYSTEM

Im RADIO MODUS, drücken Sie die Taste (5) [BAND/SYS] um den Wellenbereich auszuwählen.

Im TV MODUS drücken Sie die Taste (5) [BAND/SYS] um das TV System auszuwählen: AUTO, PAL oder NTSC.

LAUTSTÄRKE ERHÖHEN/ VERRINGERN

Drücken Sie die Taste (7) (VOL+ ODER VOL-) um die Lautstärke zu erhöhen oder zu verringern.

SENDERSUCHE/AUSWAHL DER MELODIEN/ SCHNELLER VORLAUF/ RÜCKLAUF

Im Radiomodus, halten Sie die Taste (8) gedrückt zur Suche eines Senders aufwärts oder abwärts. Drücken und halten der Taste länger als 3 Sekunden sucht das Radio automatisch einen Sender aufwärts oder abwärts und startet die Wiedergabe des gefundenen Senders.

Im Wiedergabemodus, drücken Sie (8) zur Auswahl der gewünschten Melodie aufwärts oder abwärts. Wiederholtes drücken der Taste für schnellen Vorlauf/Rücklauf um Ihr gewünschtes Musiksegment zu suchen.

Drücken und halten der Taste länger als 3 Sekunden für schnellen Vorlauf/Rücklauf.

PROGRAMMWIEDERGABE/ ST

Im Wiedergabemodus drücken Sie die Taste (9) PROGRAMM zum Aufruf des Programmenüs. Drücken Sie die Tasten (4) und (14) Zahlentasten zur Programmierung der Wiedergabe.

HINWEIS: ST funktioniert nur im Radiomodus.

BILDSCHIRMANZEIGE

Während der Wiedergabe im USB oder SD Kartenmodus, drücken Sie die Taste (10) (OSD). Am Bildschirm wird Melodienummer/ Kapitel/ Aktuelle Zeit angezeigt.

HINWEIS: Im MP3/WMA Modus, werden nur Ordner und Melodienummer angezeigt.

VOL/ BAS/ TRE/ BAL/ FAD AUSWÄHLEN

Im Radio- oder Wiedergabemodus, drücken Sie wiederholt die Taste (11) (SEL) zur Auswahl der gewünschten Funktion in der Reihenfolge:

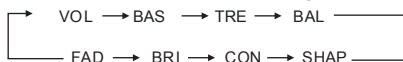

HINWEIS: Nach Auswahl der gewünschten Funktion, können Sie den Einstellungswert mit dem Lautstärkeregler (VOL) verändern. Wenn P- EQ Modus aktiviert ist, drücken Sie die Auswahl taste SEL für gewünschten Modus. Bass/ Höhen sind inaktiv und können nicht verändert werden (siehe unten)

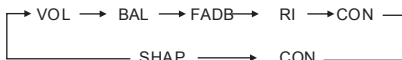

WIEDERGABEWIEDERHOLUNG/ AMS

1. Drücken Sie die Taste AMS (12),

Im Wiedergabemodus ist die Wiederholungsfunktion: RPT 1 (Einmal Wiederholen); RPT DIR (Ordner Wiederholen), RPT ALL (Alles Wiederholen), RPT OFF (Wiederholen ausgeschaltet).

2. Im Radiomodus ist AMS Funktion

ZUFÄLLIGE WIEDERGABE

Während der Wiedergabe drücken Sie die Taste (13) (RDM); die Melodien werden in zufälliger Reihenfolge abgespielt.

Im Radiomodus, drücken der Taste hat die Funktion LOKAL.

ZAHLENTASTEN

Im Radiomodus, können Sie eine der 6 gespeicherten Sender für jeden Wellenbereich auswählen, durch drücken einer Zahlentaste (14). Während der Wiedergabe können Sie eine Melodie direkt mit den Zahlentasten (14) (0~ 10+) auswählen Zum Beispiel für Melodie Nummer fünfzehn, drücken Sie zuerst die Taste 10+ und danach 5, die zugehörige Melodie (15) wird abgespielt.

HINWEIS: Bei Mp3 oder WMA Wiedergabe, einmaliges drücken der Taste 10+ hat die Funktion 10+, zweimaliges drücken 20+, dreimal 30+ und so weiter.

LINKS/RECHTS/STEREO AUSWÄHLEN

Während der Wiedergabe, drücken der Taste (15) (Audio) ändert den Ton zu linkem/rechtem Lautsprecher oder Stereomodus.

EINSTELLEN DER DISK-WIEDERGABEZEIT

Während der Wiedergabe drücken Sie die Taste (18) GOTO zum einstellen der Wiedergabezeit. Mit den Tasten (4) und Zahlentasten (14) wählen Sie Melodienummer/Kapitel oder Zeit und drücken die Taste ENTER um die Wiedergabe zu starten.

TASTE MODUS

drücken Sie die Taste (19) um zwischen Radio, USB/SD/MMC oder AUX Modus umzuschalten.

PAUZA

Während der Wiedergabe drücken Sie die Taste (20) um die Wiedergabe anzuhalten, nochmaliges drücken beendet die Wiedergabe.

SCAN/INT

Während der Wiedergabe, drücken Sie die Taste SCAN/INT um die ersten 10 Sekunden jeder Melodie, anzuhören.

Im Radiomodus, drücken Sie die Taste SCAN/INT für die Suchfunktion. Das Radio überprüft die Frequenzen und wenn die Stärke des Radiosignals den Grenzwert überschreitet wird der Sender für 5 Sekunden übertragen und die Frequenz blinkt im Display. Drücken und halten der Taste für mehr als 3 Sekunden wird der aktuelle Sender weiter übertragen, die Suchfunktion wird beendet.

LANGSAMER RÜCKLAUF/VORLAUF

Während der MP4 Videowiedergabe drücken Sie die Taste (22) einmal für 1/2 langsame Wiedergabe, zweimal für 1/3, dreimal für 1/4, viermal für 1/5, fünfmal für 1/6, sechsmal für 1/7, siebenmal für normale Geschwindigkeit.

TASTE ZOOM

Während der MP4 Videowiedergabe drücken Sie die Taste (25) einmal für 2x Zoom, zweimal für 3x Zoom, dreimal für 4x Zoom, viermal für 1/2 Zoom, fünfmal für 1/3 Zoom, sechsmal für 1/4 Zoom, siebenmal für normalen Betrachtungsmodus, das Bild kann mit den Pfeiltasten bewegt werden.

HINWEIS: Keine Zoomfunktion für MP3, WMA, Melodiewiedergabe.

MENÜEINSTELLUNGEN

1. Drücken Sie die Taste (23) SETUP der Fernbedienung wenn das Gerät angehalten ist. Drücken Sie zweimal die Taste (20) STOP an der Fernbedienung um sicherzustellen dass das Gerät angehalten ist.
2. Die Hauptseite des Einstellungsmenüs wird Angezeigt.
3. Wählen Sie die gewünschte Einstellung durch drücken der Tasten (4).
4. Drücken Sie die Taste (6) ENTER.

A. SYSTEMEINSTELLUNGEN

Diese Seite enthält alle Einstellungen für TV-System. Bildschirmschoner, TV-Typ, Passwort, Bewertung und Werkseinstellungen. Weitere Informationen finden Sie im Menü Systemeinstellungen.

B. SPRACHEINSTELLUNGEN

Diese Seite enthält alle Einstellungen für Bildschirmmenü, Audiosprache, Untertitel, und Menüsprache. Weitere Informationen finden Sie im Menü Spracheinstellungen.

C. AUDIOEINSTELLUNGEN

Diese Seite enthält alle Audioeinstellungen. Weitere Informationen finden Sie im Menü Audioeinstellungen.

D. VIDEOEINSTELLUNGEN

Diese Seite enthält alle Videoeinstellungen. Weitere Informationen finden Sie im Menü Videoeinstellungen.

E. DIGITALE EINSTELLUNGEN

Einstellung von Funktionsmodus, dynamische Bandbreite und Stereomodus. Weitere Informationen finden Sie im Menü Digitale Einstellungen.

Taste EQ

Drücken Sie die Taste (26) zur Auswahl der verschiedene EQ Klangeinstellungen:
ROCK →POP →CLASSIC →JAZZ →FLAT Modus

GEMISCHTE DISKS

Beim Einlegen eines gemischten Discs (Formate MP3, WMA, JPG oder MPEG4) in den CD-Schacht beginnt die Wiedergabe automatisch, wie folgt:

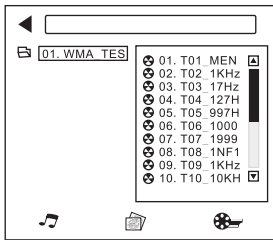

Musikwiedergabe

Durch drücken der Auswahltasten, Pfeil auf die gewünschte Melodie setzen (oder direkt durch die Zahlentasten auswählen) und ENTER drücken. Die Wiedergabe beginnt.

HINWEIS: Durch drücken der rechten Auswahltaste wird der Auswahlstatus der Melodie, Bilder, oder Filme angezeigt. Durch die Auswahltasten links, rechts im Ordner blättern und durch ENTER auswählen. Durch drücken der linken Auswahltaste kehrt man zum Ordner zurück.

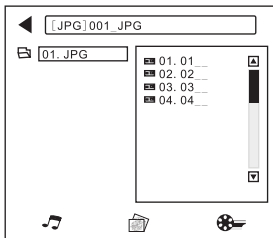

Bildwiedergabe

Durch drücken der Auswahltasten, Pfeil auf das gewünschte Bild setzen (oder direkt durch die Zahlentasten auswählen) und ENTER drücken. Das ausgewählte Bild erscheint am Bildschirm. Durch drücken der Auswahl-Tasten, ↑, ↓, →, ←, wird das Bild in verschiedene Winkel gedreht. Durch drücken der Taste STOPP kehrt das Bild in den Ausgangszustand zurück.

HINWEIS: Durch drücken der rechten Auswahltaste wird der Auswahlstatus der Melodie, Bilder, oder Filme angezeigt. Durch die Auswahltasten links, rechts im Ordner blättern und durch ENTER auswählen. Durch drücken der Taste Play beginnt die automatische Wiedergabe der Bilder.

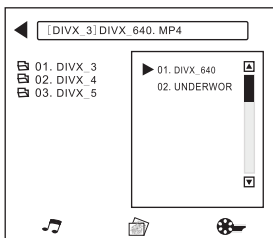

Videowiedergabe

Durch drücken der Auswahltasten, ↑, ↓, →, ←, Pfeil auf den gewünschten Film setzen (oder direkt durch die Zahlentasten auswählen) und ENTER oder PLAY drücken. Die Wiedergabe beginnt.

HINWEIS: Durch drücken der linken Auswahltaste kehrt man zum Ordner zurück um eine andere Datei oder Ordner auszuwählen. Drücken der Taste PLAY beginnt die Wiedergabe.

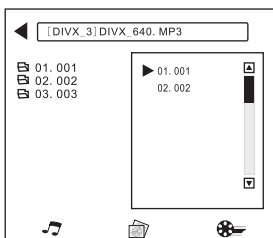

Aussuchen der Melodien

Im MP3/WMA Modus:

Eine einzelne Datei durch drücken der Tasten (8) Auswählen.

In einem Ordner die Taste (←) öffnet den Ordner; Melodie durch die Taste (→) Auswählen.

Taste ENTER drücken. Die Wiedergabe beginnt.

A. SYSTEMEINSTELLUNGEN

a. TV SYSTEM

TV SYSTEM	▶ NTSC
AUTO PLAY	PAL
TV TYPE	AUTO
PASSWORD	
RATING	
DEFAULT	
EXIT SETUP	

Dieses Gerät kann MP4 Dateien im Format PAL oder NTSC wiedergeben. Format PAL oder NTSC je nach dem TV System auswählen. AUTO – das Gerät wählt automatisch das passende Format

b. BILDSCHIRMSCHONER

TV SYSTEM	
SCREEN SAVER	▶ ON
VIDEO	OFF
TV TYPE	
PASSWORD	
RATING	
DEFAULT	
EXIT SETUP	

c. TV TYP

TV SYSTEM	
SCREEN SAVER	
VIDEO	
TV TYPE	▶ 4:3 PS
PASSWORD	4:3 LB
RATING	16.9
DEFAULT	
EXIT SETUP	

4:3 PS

Wiedergabe PAN und SCAN (Die Kanten links und rechts des Fernsehbildes sind geteilt).

4:3 LB

Wiedergabe Schachtel („LETTERBOX“) . (Das Bild ist durch schwarze Streifen oben und unten begrenzt).

16:9

Format 16:9 bei Anschluss an einen Flachbildschirm wählen

d. PASSWORT

TV SYSTEM	
SCREEN SAVER	
VIDEO	
TV TYPE	
PASSWORD	▶ _ _ _ _
RATING	
DEFAULT	
EXIT SETUP	

Passwort eingeben und ENTER drücken. Altes Passwort eingeben (Werkseitig ist „0000“ eingestellt) und neues 4-stelliges Passwort eingeben und nochmals zur Bestätigung eingeben

e. BEWERTUNG (FSK)

TV SYSTEM	1 KID SAFE
SCREEN SAVER	2G
VIDEO	3PG
TV TYPE	4PG13
PASSWORD	5PG-R
RATING	▶ 6R
DEFAULT	7 NC 17
EXIT SETUP	8 ADULT

- Bewertung der Programme mit den Auswahlkosten einstellen und durch drücken von ENTER Bestätigen.
- 1: [KID SAFE] Für Kinder Freigegeben
 - Programme können von Kindern Angesehen werden
 - 2: [G] Freigegeben für alle Altersklassen.
 - 3: [PG] Die Erlaubnis der Eltern wird benötigt.
 - 4: [PG 13] Verboten für Kinder unter 13 Jahren.
 - 5: [PG-R] Auswählen wenn die DVD mit "PG-R". Beschriftet ist. Kinder unter 17 Jahren nur mit Erlaubnis der Eltern.
 - 6: [R] Kinder unter 17 Jahren nur zusammen mit den Eltern oder einem Erwachsenen.
 - 7: [NC-17] Verboten für Kinder unter 17 Jahren.
 - 8: [ADULT] Nur für Erwachsene.

f. WERKSEINSTELLUNGEN

TV SYSTEM	
SCREEN SAVER	
VIDEO	
TV TYPE	
PASSWORD	
RATING	
DEFAULT	▶ RESTORE
EXIT SETUP	

Alle Einstellungen werden auf die Werkseinstellungen zurückgesetzt.

RESTORE - WERKSEINSTELLUNGEN

B. SPRACHEINSTELLUNGEN

Einstellen der Sprache für Bildschirmmenü, Audio, Untertitel, und Menü

a. BILDSCHIRMMENÜ

OSD LANGUAGE	▶ ENGLISH
AUDIO LANG	CHINESE
SUBTITLE LANG	GERMAN
MENU LANG	SPANISH
DIVX[R] VOD	FRENCH
EXIT SETUP	PORTUGUESE

b. AUDIOSPRACHE

OSD LANGUAGE	▶ ENGLISH
AUDIO LANG	CHINESE
SUBTITLE LANG	GERMAN
MENU LANG	SPANISH
EXIT SETUP	FRENCH
	PORTUGUESE
	LATIN
	JAPAN

c. UNTERTITELSPRACHE

OSD LANGUAGE	▶ ENGLISH
AUDIO LANG	CHINESE
SUBTITLE LANG	GERMAN
MENU LANG	SPANISH
EXIT SETUP	FRENCH
	PORTUGUESE
	JAPAN
	OFF

d. MENÜSPRACHE

OSD LANGUAGE	▶ ENGLISH
AUDIO LANG	CHINESE
SUBTITLE LANG	GERMAN
MENU LANG	SPANISH
EXIT SETUP	FRENCH
	PORTUGUESE
	JAPAN
	LATIN

C. AUDIOEINSTELLUNGEN

a. AUDIOAusGANG

AUDIO OUT	▶ SPDIF/OFF
KEY	SPDIF/RAW
EXIT SETUP	SPDIF/PCM

SPDIF/OFF - Der analoge Ausgang hat Kein Signal.

SPDIF/RAW - Wenn das Gerät, an einen analogen oder optischen Verstärker verbunden ist, sollten Sie diese Einstellung vornehmen. Wenn die Disk mit Dolby Digital, DTS oder MPEG aufgenommen wurde ist das analoge oder optische Ausgangssignal des Gerätes das gleiche mit dem digitalen Signal (RAW-Format) des Datenträgers. Der benutzte Verstärker muss Dolby Digital, DTS oder MPEG entschlüsseln können

SPDIF/PCM - Wenn das Gerät an zwei Kanälen digitaler Stereoverstärker, angeschlossen ist, wird diese Einstellung ausgewählt. Wenn die Disk mit Dolby Digital oder MPEG aufgenommen wurde, wird das analoge oder optische Ausgangssignal des Gerätes auf zwei Kanäle durch das Modul PCM aufgeteilt.

b. TASTE

AUDIO OUT	▶	
KEY		
EXIT SETUP		

D. VIDEOEINSTELLUNGEN

Diese Einstellungen werden verwendet um Helligkeit, Kontrast, Farbton, Sättigung, oder Bildschärfe durch die Pfeiltasten zu regeln. Durch drücken von ENTER wird die Einstellung (Menü) aktiviert.

HINWEIS: Videoeinstellungen sind nur im TV/AV Modus möglich

DE

BRIGHTNESS
CONTRAST
HUE
SATURATION
SHARPNESS
EXIT SETUP

a. HELLGKEIT

BRIGHTNESS	▶	
CONTRAST		
HUE		
SATURATION		
SHARPNESS		
EXIT SETUP		

b. KONTRAST

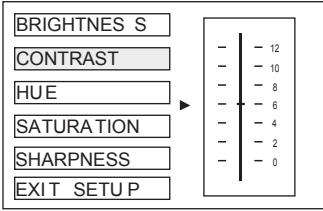

c. FARBTON

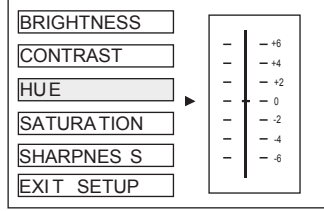

d. FARBSÄTTIGUNG

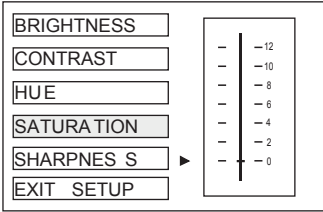

e. BILDSCHÄRFE

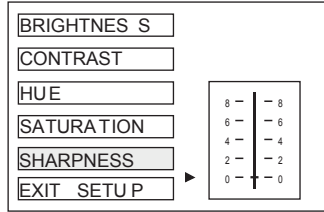

E. DIGITALE EINSTELLUNGEN

Diese Einstellungen werden verwendet um Dynamikkompression und Stereomodus zu regeln.

a. DYNAMIKKOMPRESSION

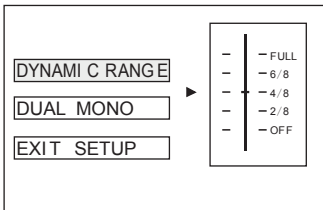

Zur Einstellung der
Dynamikkompression

b. ZWEIFACH MONO

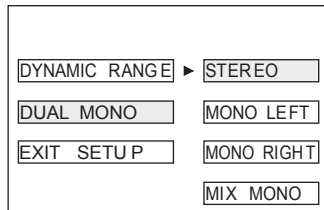

Stereoeinstellungen: Stereo, Mono
links, Mono rechts, Zweifach Mono.

EINSETZEN UND ABNEHMEN DER FRONTPLATTE

Einsetzen

Die Kerbe A (siehe Bild) in die Welle B einstecken und leicht in die linke Seite drücken.

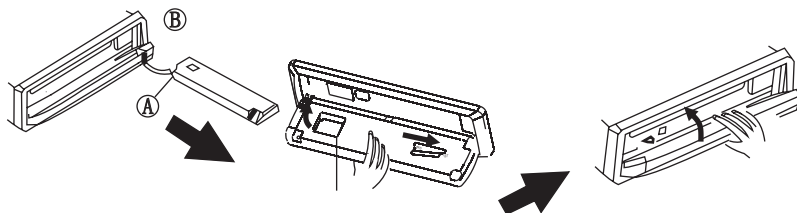

ABNEHMEN

Drücken Sie die Taste (14) Frontplatte Entriegeln [REL] (rechts oben) zum entfernen der Frontplatte.

Wenn die Frontplatte aufklappt, in einen Winkel von 90° halten und nach links herausziehen

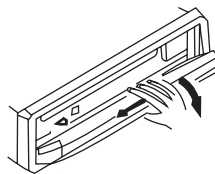
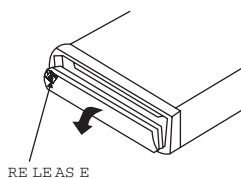

REINIGUNG PIN

Wenn die Kontakte zwischen dem Radio und dem DCP verschmutzt ist, kann Radio nicht richtig. So reinigen Sie die Kontakte Abdeckung abnehmen und reinigen Sie die Kontakte mit einem Wattestäbchen in Alkohol getränkt wurde. Folgen Sie dazu den sanft um eine Beschädigung der Kontakte.

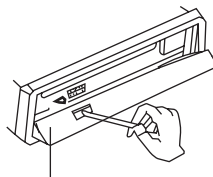
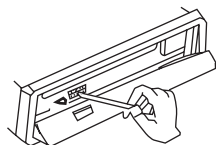

DE

Hinweis: Aus Sicherheitsgründen vor dem Beitritt zur Aktion, ziehen Sie den Schlüssel aus dem stacyjni. Nicht direkt berühren die Kontakte mit den Fingern.

GERÄTEEINBAU

1. Armaturenbrett

2. Rahmen

Nach dem Einlegen in das Armaturenbrett, wählen Sie die Halter abhängig von der Dicke des Armaturenbretts und biegen sie diese um den Rahmen zu befestigen (Abb. 1)

3. Schraube

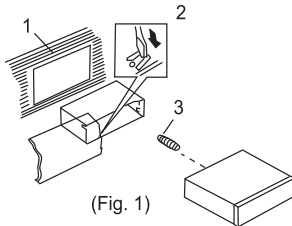

(Fig. 1)

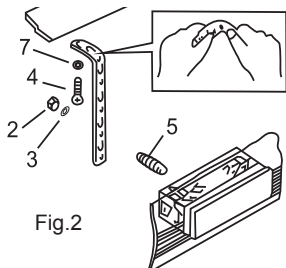

Fig.2

1. Armaturenbrett

2. Mutter (5mm)

3. Sicherungsscheibe

4. Schraube (5 x 25mm)

5. Schraube

6. Montageband

Verwenden Sie das Montageband zur Sicherung der Rückseite des Geräts.

Das Band kann bis zum gewünschte Winkel gebogen werden. (Abb. 2)

7. Flachscheibe

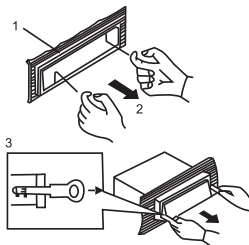

Fig.3

1. Rahmen (Abb. 3)

2. Legen Sie die Finger in die Nut im vorderen Rahmen und ziehen Sie um den Rahmen zu entfernen. (Um den Rahmen wieder zu befestigen, einfach mit dem Schlitz nach unten eindrücken).

3. Löseschlüssel

Setzen Sie die beigelegten Löseschlüssel in die Nut auf beiden Seiten des Geräts so ein das sie mit einem Klicken einrasten. Durch ziehen an beiden Schlüssel wird das Gerät aus dem Armaturenbrett entfernt.

EINBAU DES GERÄTES IM WERKSEITIGEN SCHACHT

1. Wählen Sie eine Position, wo die Bohrungen des Halters und der zentralen Einheit in der gleichen Linie sind und ziehen Sie die zwei Schrauben an jeder Seite an. Verwenden Sie entweder Ankerbolzen (5x5mm) oder Schrauben mit Senkkopf (4x5mm).

2. Schraube

3. Armaturenbrett.

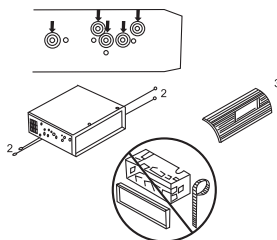

OBS.: La metoda B nu se utilizeaza suportul metalic, inelul dreptunghiular de plastic si banda de montaj.

EINFÜGEN VON SD

SD schrägen Winkel des Abstiegs zu halten

Exposition: Ich lege die SD-Bereich und drücken Sie ihn erneut, um sie zu entfernen.

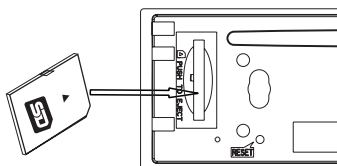

DE

TECHNISCHE DATEN

ALLGEMEINE TECHNISCHE DATEN

BETRIEBSSPANNUNG:	DC 14,4V, negativer Masseanschluss
LAUTSPRECHERIMPEDANZ:	4 ohms
MAXIMALE AUSGANGSLEISTUNG:	40W X 4(CH)
MONTAGEABMESSUNGEN:	178x124.6x50mm(WxDxH)
STROMVERBRAUCH:	15A

VIDEO

AUDIO	WMA, MP3, WMV
VIDEO	MPEG4, Divx, Xvid, MPEG2, AVI
FOTOS	JPEG
VIDEO-SYSTEM	AUTO / PAL / NTSC

VIDEO SEKTION

VIDEO SYSTEM	4:3 Letter Box, 4:3 Pan Scan, 16:9
VIDEO AUSGANG	1.0V p-p 75 ohms

AUDIO SEKTION

MAXIMALER AUSGANGSPEGEL:	2Vrms (+ 3dB)
FREQUENZGANG:	20~20KHz
SIGNAL- RAUSCHABSTAND:	65dB
STATIONEN TRENNUNG:	60dB

RADIO FM

EMPFANGSBEREICH (MHz):	87.5 - 108MHz
ZWISCHENFREQUENZ (IF):	10.7MHz
SENSIBILITÄT (S/N-30 dB):	15dB
SIGNAL- RAUSCHABSTAND:	60dB
KANALTRENNUNG:	30dB(1KHz)
FREQUENZGANG:	30 ~ 15000 Hz

RADIO AM

EMPFANGSBEREICH:	522 - 1620KHz
ZWISCHENFREQUENZ:	450KHz
SENSIBILITÄT (S/N-20dB):	28dB

HINWEIS: TECHNISCHE DATEN KÖNNEN OHNE VORANKÜNDIGUNG GEÄNDERT WERDEN

DE

„Hiermit erklärt die Firma Lechpol dass sich das Gerät PY-9348 im Einklang mit den grundlegenden Anforderungen und anderen relevanten Bestimmungen der Richtlinie 1999/5/EG befindet. Konformitätserklärung zum Download auf www.lechpol.eu“

SPIS TREŚCI

Uwagi	48
Panel przedni	49
Schemat podłączenia	50
Podstawowe operacje	50
Radio	52
Muzyka i video	52
RDS	54
Bluetooth	55
Pilot	56
Funkcje pilota	57
Setup	60
Instalacja panelu przedniego	66
Zdejmowanie panelu przedniego	66
Czyszczenie styków	66
Instalacja	67
Specyfikacja	68

Poland



Prawidłowe usuwanie produktu (zużyty sprzęt elektryczny i elektroniczny)



Oznaczenie umieszczone na produkcie lub w odnoszących się do niego tekstach wskazuje, że po upływie okresu użytkowania nie należy usuwać z innymi odpadami pochodzącymi z gospodarstw domowych. Aby uniknąć szkodliwego wpływu na środowisko naturalne i zdrowie ludzi wskutek niekontrolowanego usuwania odpadów, prosimy o oddzielenie produktu od innego typu odpadów oraz odpowiedzialny recykling w celu promowania ponownego użycia zasobów materialnych jako stałej praktyki.

W celu uzyskania informacji na temat miejsca i sposobu bezpiecznego dla środowiska recyklingu tego produktu użytkownicy w gospodarstwach domowych powinni skontaktować się z punktem sprzedaży detalicznej, w którym dokonali zakupu produktu, lub z organem władz lokalnych.

Użytkownicy w firmach powinni skontaktować się ze swoim dostawcą i sprawdzić warunki umowy zakupu. Produkt nie należy usuwać razem z innymi odpadami komercyjnymi.

Wyprodukowano w CHRL dla LECHPOL Zbigniew Leszek, Miętne ul. Garwolińska 1 08-400 Garwolin.

INSTALACJA

Uwagi

Zainstaluj radio w taki sposób aby nie utrudniało prowadzenia pojazdu.

Przed ostatecznym zainstalowaniem radia w kieszeni podłącz wszystkie przewody i włącz radio aby sprawdzić czy cały system nagłośnienia działa poprawnie.

Do poprawnej instalacji radia użyj dołączonych do niego akcesoriów, zastosowanie nieautoryzowanych komponentów może skutkować niepoprawnym działaniem radia.

Skonsultuj się z autoryzowanym serwisem twojego samochodu jeżeli instalacja radia wymaga dokonania modyfikacji w samochodzie np. wywiercenia otworów itp.

Zainstaluj radio w sposób solidny i bezpieczny, aby nie wyrządziło nikomu krzywdy w przypadku np. awaryjnego hamowania.

Nie instaluj radia w miejscach gdzie będzie narażone na nadmierne nagrzewanie np. narażone na bezpośrednie działanie promieni słonecznych, przy nawiewach ciepłego powietrza, w miejscach gdzie nadmiernie zbiera się kurz, brud itp.

! NIE MODYFIKUJ URZĄDZENIA, MOŻE TO SPOWODOWAĆ NIEWŁĄSCIWE DZIAŁANIE.

! ZATRZYMAJ POJAZD JEŻELI ZAMIERZASZ KORZYSTAĆ URZĄDZENIA W SPOSÓB KTÓRY UNIEMOŻLIWIA BEZPIECZNE PROWADZENIE.

! NIE KORZYSTAJ Z URZĄDZENIA JEŻELI TEMPERATURA W POJEŹDZIE JEST POZA ZAKRES -20 +60 STOPNI C.

! URZĄDZENIE OBSŁUGUJE JEDEN MONITOR, GDY CHCESZ PODŁĄCZYĆ WIĘCEJ MONITORÓW UŻYJ DZIELNIKA SYGNAŁU.

PANEL PRZEDNI - OBJAŚNIENIE PRZYCISKÓW

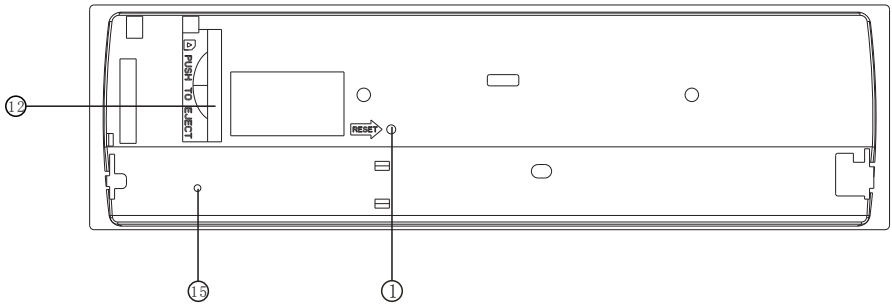
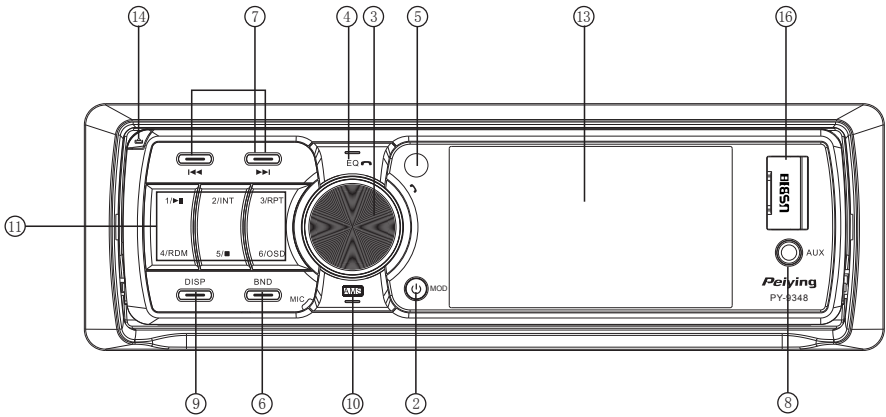

- | | |
|---|---------------------------------|
| 1. Przycisk reset | 11. Przycisk numeryczne 1-6 |
| 2. Przycisk power / wybór trybu | 12. Gniazdo SD/MMC |
| 3. Regulacja poziomu dźwięku / odebranie połączenia | 13. Wyświetlacz TFT |
| 4. Equalizer / zakończenie połączenia | 14. Przycisk opuszczania panelu |
| 5. Czujnik pilota zdalnego sterowania | 15. Dioda LED |
| 6. Zmiana częstotliwości / ID3 select | 16. Port USB |
| 7. Strojenie & wybór ścieżki / FW / RW | |
| 8. AUX IN | |
| 9. Zmiana koloru podświetlenia | |
| 10. AMS / Preset station | |

DIAGRAM PODŁĄCZANIA PRZEWODÓW

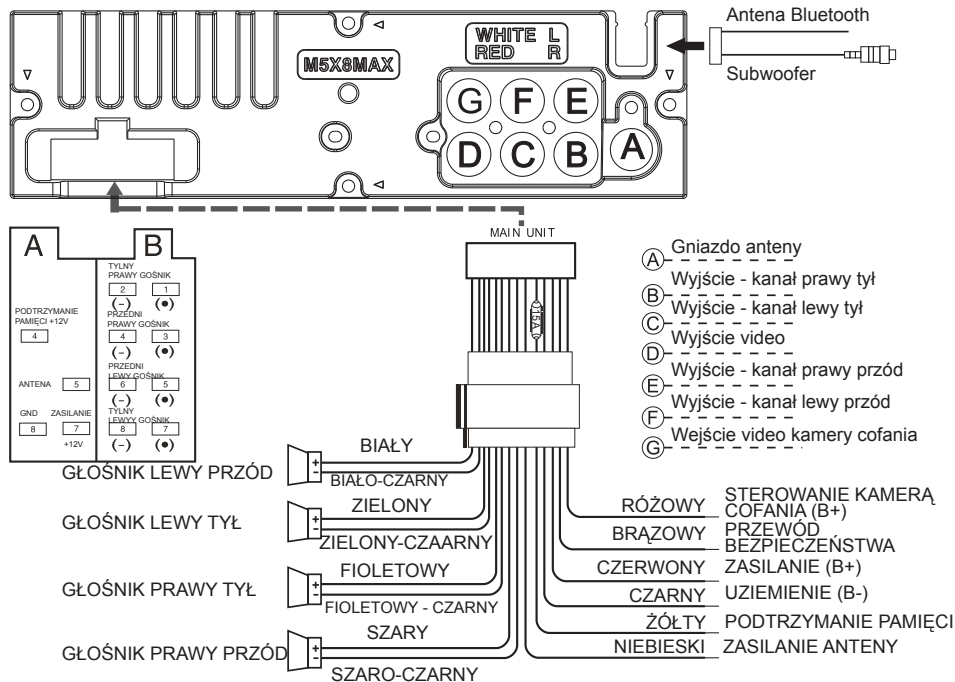

Uwaga

Przewód bezpieczeństwa. Ten przewód należy podłączyć do masy samochodu. W przeciwnym razie, na ekranie nie wyświetli się obraz podczas odtwarzania pliku wideo lub zdjęć.

PODSTAWOWE OPERACJE

PIERWSZE URUCHOMIENIE

Przed pierwszym włączeniem radia lub przed włączeniem radia po tym jak został odłączony akumulatora należy zdjąć panel i wąskim przedmiotem wcisnąć przycisk reset.

Uwaga: W przypadku gdy radio działa niepoprawnie, na wyświetlaczu pojawiają się błędy należy również zresetować radio w ten sam sposób. Reset powoduje wykasowanie ustawień radia oraz kasuje ustawienia zegara.

PL

ON / OFF

Wciśnij przycisk POWER (2) aby włączyć radio. Naciśnij i przytrzymaj przycisk dłużej niż 3s by wyłączyć radio.

GŁOŚNOŚĆ

Za pomocą gałki VOL/ SEL (3) dostosujesz poziom dźwięku. Przekręć gałkę w lewo by zmniejszyć poziom dźwięku, a w prawo by zwiększyć poziom dźwięku. Aby wybrać funkcję naciśnij krótko przycisk. Na ekranie pojawią się wybrane funkcje. By dostosować ich ustawienia przekręć gałkę w prawo lub lewo.

BASS/TREBLE/BAL(L-R)/FADE SELECTOR

Naciśnij przycisk SEL (3) by przejść do menu ustawień dźwięku. Obróć pokrętkę głośności, aby wybrać żądany tryb, następnie przez naciśnięcie przycisku "◀◀" lub "▶▶" ustaw poziom .

Uwaga: Jeśli w przeciągu 5 sekund po wybraniu żadanego trybu nie pokręcisz gałką nie naciśniesz przycisku „◀◀” lub „▶▶”, urządzenie automatycznie powróci do aktualnego trybu. Aby dostosować poziom basów / sopranów, EQ należy ustawić na FLAT.

EQUALIZER

Podczas słuchania muzyki wciśnij przycisk (4) EQ aby wybrać żądany tryb korektora.

1. Wciśnij przycisk EQ aby przełączać się kolejno pomiędzy trybami:



2. Naciśnij SEL, aby wejść menu ustawienia dźwięku, obrócić pokrętkę głośności, aby wybrać EQ, naciśnij przycisk "◀◀" lub "▶▶", aby ustawić tryb EQ.

WYBÓR TRYBU

Wciśnij przycisk trybu pracy MOD (2) aby wybrać tryb: radio, USB, kart SD, lub AUX.

ODBIORNIK FAL PILOTA

Aby kontrolować radio za pomocą pilota skieruj pilot w stronę odbiornika fal (5) znajdującego się na radiu, oraz wciśnij dany przycisk na pilocie.

GODZINA I USTAWIENIA ZEGARA

Naciśnij i przytrzymaj przycisk VOL/SEL (3), pokręć gałką głośności i przejdź do menu SETTING, a następnie do menu SYSTEM. Pokręć gałką głośności, aby wybrać ustawienia H lub M, następnie naciśnij "◀◀" lub "▶▶", aby ustawić godziny i minuty.

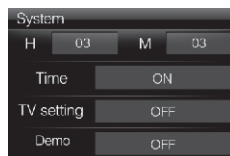

WYBÓR OBSZARU USA / EUR

W trybie radio naciśnij i przytrzymaj przycisk SEL przez kilka sekund. Pokręć gałką głośności i przejdź do menu SETTING, a następnie do menu RADIO. Przyciskami "◀◀" lub "▶▶" ustaw obszar.



KOLOR PODŚWIETLAMIA RADIA

Za pomocą tych ustawień można zmienić kolor podświetlania przycisków.

Domyślne ustawienia kolorów:

Naciśnij ponownie przycisk DISP i wybierz jeden z domyślnych kolorów: niebieski, zielony, czerwony, żółty, purpurowy, lub biały.

Personalizacja ustawień kolorów:

Naciśnij i przytrzymaj przycisk DISP (6) następnie pokręć gałką regulacji głośności i wybierz Auto OFF, naciśnij ponownie przycisk DISP i wybierz customize setting:

RED - obróć gałką regulacji głośności w lewo lub w prawo i wybierz wartość koloru czerwonego z przedziału 00~32 następnie naciśnij przycisk DISP by zaakceptować.

GREEN - obróć gałką regulacji głośności w lewo lub w prawo i wybierz wartość koloru zielonego z przedziału 00~32 następnie naciśnij przycisk DISP by zaakceptować.

BLUE - obróć gałką regulacji głośności w lewo lub w prawo i wybierz wartość koloru niebieskiego z przedziału 00~32 następnie naciśnij przycisk DISP by zaakceptować.

RADIO

WYBÓR PASMA

Wciśnij (6) BAND aby przełączać pasma według schematu jak wyżej.

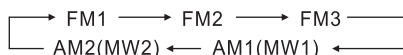

STROJENIE RADIA

Ręczne: Za pomocą przycisku (7) ustaw żądaną stację.

Automatyczne: Wciśnij i przytrzymaj 3s przycisk (7) radio automatycznie przeszuka pasmo i włączy pierwszą znaną stację.

Automatyczne strojenie stacji

Wciśnij przycisk (10) aby przeskanować (przez 5s) w kolejności stacje zapisane w pamięci (pod przyciskami 1-6).

Wciśnij i przytrzymaj 3s przycisk (11) aby aktywować funkcję auto-zapisu. Radio automatycznie wyszuka i zapisze stacje radiowe w pamięci pod przyciskami 1-6.

Uwaga: Radio może zapamiętać 6 stacji w każdym paśmie.

MP4

W trybie USB/SD Wybierz plik a następnie za pomocą przycisku (11) na panelu radia bądź za pomocą przycisku (2) na pilocie odtwórz go.

Aby zatrzymać odtwarzanie pliku video i powrócić do menu głównego naciśnij przycisk STOP. Aby odtworzyć plik wideo możesz też użyć przycisków numerycznych.

PL

WYBÓR ŚCIEŻKI / FW / RW

Podczas trybu odtwarzania naciśnij przycisk (7) aby przejść do poprzedniego lub następnego utworu. Podczas odtwarzania utworów z USB / SD wciśnij i przytrzymaj przycisk (7) aby przewinąć utwór do tyłu lub do przodu.

RPT (funkcja powtórz)

Użyj tej funkcji jeżeli chcesz powtórzyć utwór, cały folder bądź ścieżkę na USB lub karcie SD.

Naciśnij przycisk (11) RPT/3 aby wybrać odpowiedni tryb:

Naciśnięcie przycisku 1 raz spowoduje że tylko jeden utwór/ ścieżka będzie powtarzana. Napis „RPT 1” pojawi się na monitorze.

Naciśnięcie przycisku 2 razy spowoduje że pojedynczy folder z utworami bądź plikami video będzie powtarzany. Napis „RPT DIR” pojawi się na monitorze.

Naciśnięcie przycisku 3 razy spowoduje że cała zawartość karty bądź urządzenia USB zostanie powtórzona. Napis „RPT ALL” pojawi się na monitorze.

Naciśnięcie przycisku 4 raz spowoduje wyłączenie funkcji powtórz.

INTRO (automatycznie skanowanie ścieżek)

W trybie odtwarzania plików Mp3 lub WMA naciśnij przycisk (11) INT/2 aby radio odtworzyło pierwsze 10s każdego utworu. Na wyświetlaczu pojawi się napis „INT” oznaczający że funkcja jest włączona oraz numer ścieżki. Naciśnij przycisk (12) ponownie aby wyłączyć funkcję.

Uwaga: funkcja nie działa podczas odtwarzania plików Video.

RANDOM (funkcja odtwarzania losowego)

Podczas odtwarzania naciśnij przycisk (11) RDM/4 na wyświetlaczu pojawi się napis „RDM” który będzie oznaczał że funkcja odtwarzania losowego jest aktywna. Aby wyłączyć funkcję RDM naciśnij ponownie przycisk (11).

ZATRZYMANIE ODTWARZANIA

Podczas odtwarzania naciśnij przycisk (11) STOP/5 aby zatrzymać odtwarzanie, napis „STOP” wyświetli się na ekranie. aby wznowić odtwarzanie naciśnij przycisk (11) ▶

PAUZA

Podczas odtwarzania naciśnij przycisk (11) PLAY/1 aby wstrzymać odtwarzanie, napis „PAUSE” będzie migał na wyświetlaczu. Naciśnij przycisk ponownie aby wyłączyć pauze.

USTAWIENIA VIDEO

Podczas oglądania plików wideo lub przeglądania zdjęć można przejść do ustawień „VIDEO SETUP” i dostosować jakość obrazu.

Jeśli po korekcie ustawień video obraz jest obraz jest zaburzony.

Proszę przejść do Menu „SYSTEM SETUP” wybrać „default” menu, a następnie naciśnij pokrętkę VOL + / -, aby potwierdzić.

VIDEO SETUP

BRIGHTNE	32
CONTRAST	32
SHARPNESS	01
COLOR	32

KAMERA COFANIA

Podłącz kamerę cofania do zasilania 14.4 V. Następnie wyjście kamery cofania do wejścia „BACK VIEW VIDEO” w radiu. Podczas cofania obraz z kamery zostanie automatycznie wyświetlony na ekranie radia.

DOS (Dynamic Open Screen - wygaszacz ekranu)

Wygaszacz ekranu uruchamia się gdy jednostka centralna jest włączona. Po naciśnięciu jakiegokolwiek przycisku radio powraca do wybranego trybu.

DEMO ON: Naciśnij i przytrzymaj przycisk SEL i wybierz z menu „DEMO”, pokręć gałką regulacji głośności i ustaw Demo ON. Następnie zatwierdź ustawienia przyciskiem SEL. Wygaszacz ekranu od tej chwili będzie aktywny

DEMO OFF: Naciśnij i przytrzymaj przycisk SEL i wybierz z menu Demo OFF, zatwierdź ustawienia przyciskiem SEL.

RDS (RADIO DATA SYSTEM)

AF: częstotliwość alternatywna

Aby włączyć /wyłączyć funkcję AF wciśnij przycisk AF (26 na pilocie). Funkcja aktywuje się gdy odbierana stacja ma słaby sygnał. Gdy funkcja AF jest włączona funkcje SEEK, SCAN, AUTO, MEMORY wyszukują tylko stacje z RDS-em.

Ikona	Opis
AF ON	AF ON MODE sygnał RDS jest odbierany
AF OFF	AF OFF MODE
AF miga	AF ON MODE sygnał RDS nie jest odbierany

PTY - typy programów

- użyj przycisku PTY (27 na pilocie) aby wybrać określony typ programu.

Po wciśnięciu przycisku PTY, ostatni typ programu zostanie wyświetlony. Jeżeli w przeciągu 2s nie będzie wciśnięty przycisk z żądanym PTY, zostanie odszukany ostatnio zapamiętany PTY. Radio zacznie wyszukiwać określonych informacji. Jeżeli określone audycje nie zostaną znalezione, funkcja PTY automatycznie się wyłączy.

W pamięci są zapisane dwa typy programów SPEECH i MUSIC.

Wciśnij raz PTY aby wybrać MUSIC wciśnij dwa razy PTY aby wybrać SPEECH.

Przyciski M1-M6 znajdujące się na pilocie mogą być użyte do wyborużądanego typu programu:

TA - komunikaty drogowe

TP/TA (Traffic Programme/TrafficAnnoucement) TP przycisk (28 na pilocie) informuje nas, że stacja przygotowuje i nadaje serwisy dla kierowców, a sygnał TA jest nadawany w czasie takiego programu (następuje wtedy dodatkowo zmiana PTY na "Traffic"). Jeśli chcemy, gdy ostatnio odbierana stacja nada sygnał TA, odbiornik na czas programu zatrzyma odtwarzanie płyty, by po zakończeniu programu kontynuować poprzednio wykonywaną czynność.

Podczas nadawania komunikatów drogowych, niezależnie od trybu, komunikaty są odbierane. Jeżeli poziom dźwięku jest poniżej 20, jest automatycznie zwiększany do 20, a po zakończeniu transmisji jest automatycznie przywracany do poprzedniego poziomu.

Jeżeli poziom dźwięku przestroi się na czas nadawania komunikatu, w tym momencie tylko poprzednie ustawienie poziomu dźwięku jest dostępne.

Gdy funkcja TA jest włączona, funkcje SEEK, SCAN, AUTO MEMORY są dostępne.

BLUETOOTH

1. Parowanie urządzeń.



Włącz jednostkę w samochodzie, połóż telefon obok radia, następnie aktywuj Bluetooth w telefonie i wyszukaj urządzenie. Po pewnej chwili telefon znajdzie nowe urządzenie „CAR AUDIO„. Wprowadź hasło „8888” a następnie je zatwierdź. Telefon poinformuje o poprawnym sparowaniu urządzeń, na wyświetlaczu radia pojawi się napis BT ON, a logo Bluetooth przestanie migać.



Uwaga: w zależności od rodzaju Bluetooth-a w telefonie, system bluetooth obsługuje profile: „HSP”, „HFP”, „A2DP” i „AVRCP”.

2. Profil „wolne ręce” HFP (Hands-Free Profile)

Po poprawnym sparowaniu telefonu z urządzeniem będzie można wykonywać i odbierać połączenia używając profilu wolne ręce:

- Naciśnij przycisk „SELL /  ” krótko, aby odebrać połączenie.
- Naciśnij przycisk „EQ /  ” krótko, aby odrzucić połączenie, bądź zakończyć rozmowę.



3. Profil zaawansowanej dystrybucji audio A2DP (Advanced Audio Distribution Profile)

Gdy telefon jest poprawnie sparowany z radiem naciśnij przycisk „MODE” i włącz profil A2DP. Po włączeniu profilu A2DP muzyka z telefonu zacznie być odtwarzana w radiu. Na wyświetlaczu radia wyświetli się napis „A2DP”.

- Naciśnij przycisk “<<” lub “>>” by wybrać utwór muzyczny
- Naciśnij przycisk “▶|” lub “■” by zatrzymać odtwarzanie.



4. Wybieranie numeru telefonicznego za pomocą pilota zdalnego sterowania

Naciśnij przycisk „EQ /  ” by przejść do menu bluetooth, następnie wybierz numer za pomocą klawiszy numerycznych ”0-9, *, #”

- Aby skasować wprowadzony numer naciśnij przycisk “ $\frac{10}{C}$ ”
- Aby zatwierdzić wprowadzony numer telefonu i wybrać połączenie naciśnij przycisk “SEL /  ”
- Aby zakończyć połączenie naciśnij przycisk “EQ /  ”

5. Książka telefoniczna

System Bluetooth może automatycznie przechowywać numery przychodzących połączeń - max 10 numerów.

- Przejdź do menu bluetooth, następnie naciśnij “EQ /  ” by przejść do książki telefonicznej
- Naciśnij przycisk “SEL /  ” by wywołać żądany numer telefonu.

6. Przerwanie połączenia Bluetooth

Podczas rozmowy naciśnij i przytrzymaj przycisk “BND”, by przerwać połączenie, głos zostanie przeniesiony na głośnik telefoniczny.

Naciśnij przycisk „BND”, ponownie, by wznowić połączenie bluetooth.

Uwaga: Różne telefony komórkowe mają różną reakcję. Nie gwarantujemy poprawnego działania wszystkich operacji.

PILOT ZDALNEGO STEROWANIA

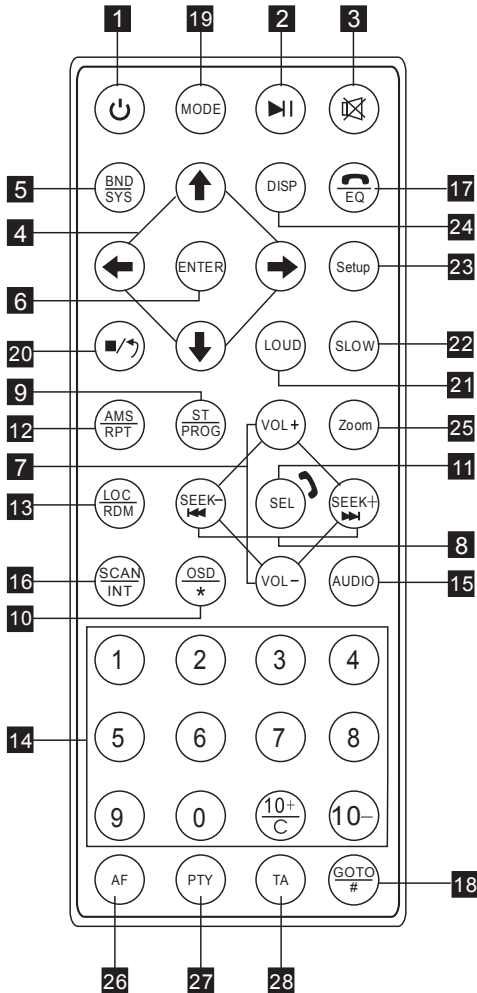

1. Power
2. Pauza / Play
3. Wyciszenie
4. Strzałki
5. Zmiana pasma / System
6. Przycisk potwierdzenia
7. Regulacja poziomu dźwięku
8. Strojenie / Wybór ścieżki / FF / FR
9. Zmiana trybu Stereo / mono
10. OSD
11. Ustawienia dźwięku / odebranie połączenia
12. Powtarzanie utworu / AMS
13. Odtwarzanie losowe
14. Przyciski numeryczne
15. Ustawienia dźwięku
16. Przycisk skan
17. EQ / zakończenie połączenia telefonicznego
18. Przejście do wybranego punktu odtwarzania
19. Wybór trybu pracy
20. Stop
21. Loud
22. odtwarzanie w zwolnionym tempie
23. Menu ustawień
24. Zmiana koloru podświetlania
25. Powiększanie obrazu podczas odtwarzania
26. AF
27. PTY
28. TA

WYMIANA BATERII

Gdy skróci się zasięg działania pilota lub pilot przestanie funkcjonować, należy wymienić baterię w pilocie na nową (typu CR2025) podczas wymiany należy zwrócić uwagę na polaryzację baterii.

1. Zdejmij pokrywę baterii pilota

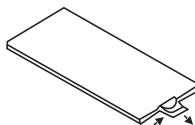

2. Włóż nową baterię zgodnie z oznaczoną polaryzacją

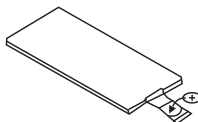

3. Załóż pokrywkę baterii

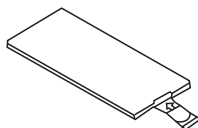

PRZYCISK POWER

Naciśnij przycisk (1) by włączyć / wyłączyć urządzenie.

PAUZA / PLAY

Naciśnij przycisk (2) by wstrzymać odtwarzanie muzyki. Ponowne jego naciśnięcie spowoduje wznowienie odtwarzania.

WYCISZENIE

Naciśnij przycisk (3) by wyciszyć dźwięk. Naciśnij przycisku ponownie aby przywrócić poprzednie ustawienia dźwięku.

STEROWANIE W MENU

Naciśnij przycisk (4), aby wybrać menu, a następnie naciśnij przycisk (6) (ENTER) lub przycisk odtwarzania (2) w celu zatwierdzenia.

ZMIANA SYSTEMU / PASMA

W trybie radia naciśnij przycisk (5) (BAND/SYS) by zmienić pasmo.

W trybie odtwarzacza naciśnij przycisk (5) (BAND/SYS) aby zmienić system na PAL, NTSC, lub AUTO.

REGULACJA POZIOMU DŹWIĘKU

Naciśnij przycisk (7) (VOL + lub VOL -) aby wyregulować poziom dźwięku

STROJENIE / WYBÓR ŚCIEŻKI / PRZEWIJANIE

Podczas trybu radia, naciśnij przycisk (8) aby manualnie wyszukać stację. Przyciśnij i przytrzymaj przez kilka sekund przycisk aby automatycznie wyszukać stację.

Podczas trybu odtwarzacza naciśnij przycisk (8) aby wybrać poprzednią, następną ścieżkę. Wciśnij i przytrzymaj przycisk (8) aby przewinąć do przodu bądź do tyłu ścieżkę o kilka sekund.

PROGRAMOWANIE ODTWARZANIA / STEREO

Podczas trybu odtwarzacza wciśnij przycisk (9) PROG aby uruchomić tryb programowania. Za pomocą strzałek (4) i klawiszy numerycznych (14) zaprogramujesz ścieżki które mają być odtwarzane.

W trybie radia naciśnij przycisk ST (9) aby wybrać tryb stereo bądź mono.

Uwaga. Przycisk ST działa tylko w trybie radia

OSD

Podczas odtwarzania plików video z kart SD lub USB wciśnij przycisk (10) OSD aby na monitorze wyświetlić ścieżkę, rozdział i aktualny czas.

Uwaga. Podczas odtwarzania MP3 / WMA, wyświetla się ścieżka oraz katalog

USTAWIENIA DŹWIĘKU VOL / BAS / TRE / BAL / FAD

Podczas trybu radia wciśnij przycisk SEL (11) aby przejść do ustawień według schematu poniżej.

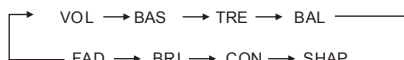

Po wybraniu żądanego trybu można go dostosować za pomocą przycisku VOL. Przy aktywnym trybie P-EQ, ustawienia BAS, TRE są nieaktywne.

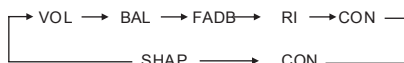

POWTARZANIE UTWORU / AMS

Funkcja powtór (12) w trybie odtwarzania umożliwia powtarzanie: utworu, całego katalogu, wszystkiego, wyłączenie funkcji. W trybie radia przycisk (12) oznacza funkcję AMS

ODTWARZANIE LOSOWE / LOC

W trybie odtwarzania utworów naciśnięcie przycisku (13) spowoduje aktywację funkcji odtwarzania losowego utworów.

W trybie radia po naciśnięciu przycisku (13) włączy się funkcja LOCAL.

PRZYCISKI NUMERYCZNE

Podczas słuchania radia wciśnij 1 z 6 przycisków numerycznych aby wybrać żądaną stację radiową zapisaną w pamięci radia.

Podczas odtwarzania audio za pomocą przycisków wybierz nr. ścieżki do otworzenia.

Np. Jeżeli chcesz wybrać 15 ścieżkę, możesz to zrobić poprzez wybranie przycisku 10+ i przycisku 5, radio zacznie odtwarzać wybraną ścieżkę.

Przycisk 10+ po pierwszym wciśnięciu działa jako 10+, po naciśnięciu 2 razy działa jako 20+, za 3 razem jako 30+ etc.

LEFT / RIGHT / STEREO SELECTOR

Podczas odtwarzania muzyki wciśnij przycisk(15) aby zmienić tryb lewy kanał / prawy kanał/ stereo.

USTAWIENIA CZASU ODTWARZANIA

Podczas odtwarzania video naciśnij przycisk (18) GOTO aby przejść do określonego miejsca w odtwarzaniu. Za pomocą (4) i przycisków numerycznych (14) wybierz ścieżkę / rozdział / czas, następnie wciśnij ENTER aby potwierdzić.

TRYB PRACY

Wciśnij przycisk (19) aby przełączyć na tryb: Radio, USB/SD/MMC lub AUX

PAUZA

W trybie odtwarzania, naciśnij przycisk (20), aby wstrzymać odtwarzanie, naciśnij go ponownie, aby wznowić odtwarzanie.

SCAN/INT

W trybie odtwarzania naciśnij przycisk (16) Scan/Int odtworzy pierwsze 10s każdego utworu.

W trybie radia naciśnij przycisk (16) aby wyszukać stacje radiowe. Gdy sygnał stacji jest wystarczająco mocny, radio przez 5 sekund będzie odtwarzało daną stację a na wyświetlaczu będzie migąła częstotliwość stacji. W tym czasie naciśnij i przytrzymaj przycisk (16) aby wybrać stację.

ODTWARZANIE W ZWOLNIONYM TEMPIE

Podczas odtwarzania wciśnij (22) aby zwolnić odtwarzanie filmu o: 1/2, 1/3, 1/4, 1/5, 1/6, 1/7, tępo normalne.

ZOOM KEY

Podczas odtwarzania plików Mp4 naciśnięcie przycisku (25) ZOOM+ jeden raz spowoduje powiększenie obrazu 2x, naciśnięcie dwa razy - powiększenie rzędu 3x, naciśnięcie trzy razy - powiększenie 4x, naciśnięcie cztery razy - powiększenie rzędu 1/2x, pięć razy - powiększenie 1/3x a sześć razy - 1/4x

Uwaga: Funkcja zoom jest nie dostępna dla trybu MP3, WMA.

SETUP

1. Naciśnij przycisk SETUP (23) znajdujący się na pilocie. Upewnij się że odtwarzanie w radiu jest zatrzymane.
- 2 Na ekranie wyświetli się główne menu.
3. Wybierz preferowane menu poprzez użycie strzałek (4)
4. Zatwierdź wybór poprzez urzycie przycisku ENTER (6)

A. System Setup - Ustawienia systemu

Menu to zawiera wszystkie ustawienia związane z wygaszaczem obrazu, formatem TV, hasłem, trybem dostępu.

B. Language Setup - Ustawienia języka

Menu to zawiera ustawienia dotyczące języka: OSD, audio, napisów, menu.

C. Audio Setup - Ustawienia audio

Menu to zawiera ustawienia związane z systemem audio.

D. Video Setup - Ustawienia video

Menu to zawiera ustawienia związane z systemem video

E. Digital setup - ustawienia equalizera

Naciśnij przycisk 26 by wybrać jeden z trybów equalizera

Przycisk EQ

ROCK -> POP -> CLASSIC -> JAZZ -> FLAT mode

ODTWARZANIE RÓŻNEJ ZAWARTOŚCI Z KART SD/MMC I PAMIĘCI USB

Gdy na jednej karcie SD / pamięci USB znajdują się pliki MP3, WMA, JPG, MPEG4 włóż kartę / pamięć do radia i postępuj zgodnie z instrukcją poniżej.

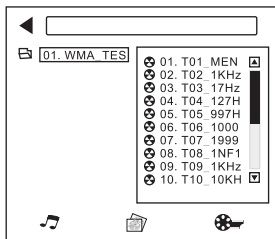

Odtwarzanie muzyki

W prawym menu ustaw strzałkę na wybranym pliku i wciśnij ENTER.

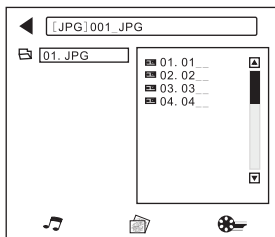

Pliki graficzne

Możesz bezpośrednio za pomocą przycisków numerycznych wybrać żądany plik lub zaznaczyć go strzałką i nacisnąć ENTER.

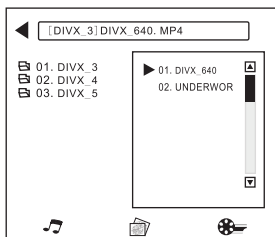

Pliki video

Zaznacz strzałką żądany plik następnie potwierdź wybór Enterem. Możesz również zmienić katalog za pomocą lewej strzałki.

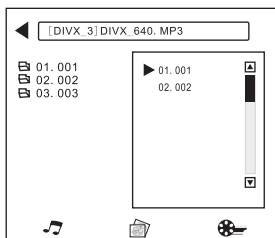

Wyszukiwanie ścieżek MP3/WMA

- wciśnij (8) aby wybrać jedną ścieżkę
- wciśnij lewą strzałkę aby wybrać listę, wciśnij prawą strzałkę aby wybrać numer ścieżki.

A. USTAWIENIA SYSTEMU

a. TV System

TV SYSTEM	▶ NTSC
AUTO PLAY	PAL
TV TYPE	AUTO
PASSWORD	
RATING	
DEFAULT	
EXIT SETUP	

Urządzenie może pracować zarówno z monitorami w systemie PAL jak i NTSC. Wybierz odpowiednie dla twojego monitora ustawienie

b. Wygaszacz ekranu

TV SYSTEM	
SCREEN SAVER	▶ ON
VIDEO	OFF
TV TYPE	
PASSWORD	
RATING	
DEFAULT	
EXIT SETUP	

c. Proporcje obrazu

TV SYSTEM	
SCREEN SAVER	
VIDEO	
TV TYPE	▶ 4:3 PS
PASSWORD	4:3 LB
RATING	16:9
DEFAULT	
EXIT SETUP	

1) 4:3 PS

Odtwarzane w stylu Pan & Scan (jeśli do radia podłączony jest standardowy wyświetlacz (4:3) lewa i prawa krawędź obrazu zostanie odcięta)

2) 4:3 LB

Odtwarzane w letterbox. (jeśli do radia podłączony zostanie standardowy wyświetlacz (4:3), to wyświetlany obraz będzie miał czarne pasy na górze i na dole.

3) 16:9

Tryb ten należy wybrać gdy do urządzenia zostanie podłączony panoramiczny wyświetlacz.

d. Hasło

TV SYSTEM	
SCREEN SAVER	
VIDEO	
TV TYPE	
PASSWORD	▶ _ _ _ _
RATING	
DEFAULT	
EXIT SETUP	

Aby zmienić hasło najpierw należy podać stare hasło a następnie nowe. Domyślne hasło fabryczne to „0000”.

e. Kontrola rodzicielska

TV SYSTEM	1 KID SAFE
SCREEN SAVER	2G
VIDEO	3PG
TV TYPE	4PG13
PASSWORD	5PG-R
RATING	▶ 6R
DEFAULT	7 NC 17
EXIT SETUP	8 ADULT

1. Programy bezpieczna dla dzieci
2. Programy bezpieczne dla osób w każdym wieku
3. Kontrola rodzicielska
4. Programy zabronione dla dzieci poniżej 13 roku życia
5. Wybierz dla płyt DVD z „PG-R”
6. Dla dzieci poniżej 17 roku programy dostępne warunkowo
7. Dla dzieci poniżej 17 roku programy niedostępne
8. Programy dostępne dla dorosłych

f. Ustawienia fabryczne

TV SYSTEM	
SCREEN SAVER	
VIDEO	
TV TYPE	
PASSWORD	
RATING	
DEFAULT	▶ RESTORE
EXIT SETUP	

Przywracanie ustawień
fabrycznych

B. WYBÓR JĘZYKA

Wybierz język OSD, audio, napisów oraz menu

a. OSD

OSD LANGUAGE	▶ ENGLISH
AUDIO LANG	CHINESE
SUBTITLE LANG	GERMAN
MENU LANG	SPANISH
DIVX[R] VOD	FRENCH
EXIT SETUP	PORTUGUESE

b. Audio

OSD LANGUAGE	▶ ENGLISH
AUDIO LANG	CHINESE
SUBTITLE LANG	GERMAN
MENU LANG	SPANISH
EXIT SETUP	FRENCH
	PORTUGUESE
	LATIN
	JAPAN

c. Napisy

OSD LANGUAGE ▶	ENGLISH
AUDIO LANG	CHINESE
SUBTITLE LANG	GERMAN
MENU LANG	SPANISH
EXIT SETUP	FRENCH
	PORTUGUESE
	JAPAN
	OFF

d. Język menu

OSD LANGUAGE ▶	ENGLISH
AUDIO LANG	CHINESE
SUBTITLE LANG	GERMAN
MENU LANG	SPANISH
EXIT SETUP	FRENCH
	PORTUGUESE
	JAPAN
	LATIN

C. USTAWIENIA AUDIO

a. Wyjście audio

AUDIO OUT ▶	SPDIF/OFF
KEY	SPDIF/RAW
EXIT SETUP	SPDIF/PCM

SPDIF/OFF:

Wyjście optyczne i analogowe są wyłączone.

SPDIF/RAW:

Gdy radio jest podpięte do wzmacniacza przez port analogowy lub cyfrowy wybierz to ustawienie. Gdy odtwarzasz płytę w formacie Dolby Digital, DTS lub MPEG wzmacniacz musi posiadać funkcję dekodowania tego sygnału.

SPDIF/PCM:

Gdy radio jest podpięte do 2 kanałowego wzmacniacza wybierz tą opcję. Gdy odtwarzasz płytę w formacie Dolby Digital, DTS lub MPEG wyjście analogowe lub optyczne zostanie przekonwertowane na wyjście 2 kanałowe.

b. Key

AUDIO OUT	
KEY ▶	
EXIT SETUP	

Za pomocą tej funkcji dostosujesz tony niskie i wysokie

D. USTAWIENIA VIDEO

BRIGHTNESS
CONTRAST
HUE
SATURATION
SHARPNESS
EXIT SETUP

a. Jasność

BRIGHTNESS	
CONTRAST	
HUE ▶	
SATURATION	
SHARPNESS	
EXIT SETUP	

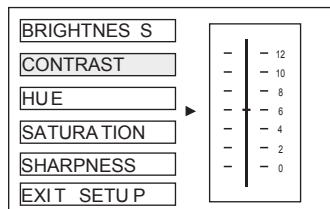
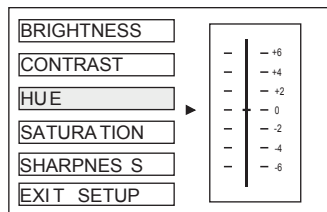
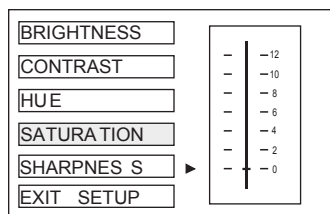
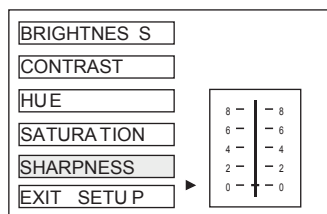
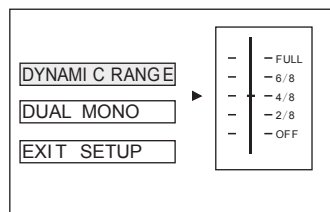
b. Kontrast**c. Barwa****d. Nasycenie****e. Ostrość****E. USTAWIENIA****a. Dynamic range**

Ustawienie zakresu dynamiki

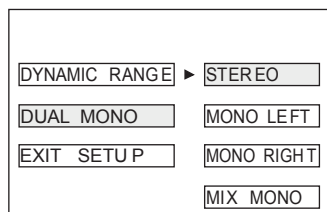
b. Dual mono

Ustawienie trybu: stereo, mono

ZAKŁADANIE PANELU

Aby założyć panel wsuń go prawidłowo w zatrzaski tak jak na rysunku. W przypadku niepoprawnego zamontowania panelu może nieprawidłowo działać wyświetlacz lub przyciski na panelu.

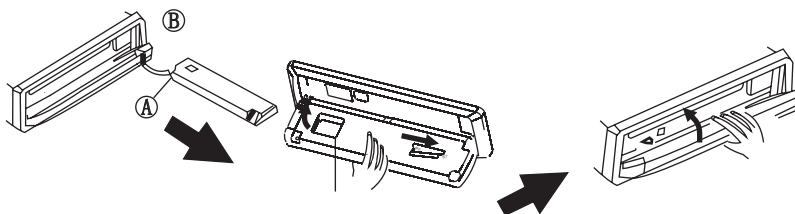

OPUSZCZANIE PANELU

Wciśnij przycisk (REL) znajdujący się na panelu na górze z lewej strony. Panel opuści się na dół.

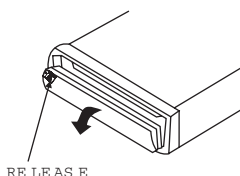

WYJMOWANIE PANELU

Gdy panel jest opuszczony do końca aby go wyjąć przesuń go w prawo a następnie pociągnij.

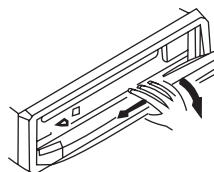

CZYSZCZENIE STYKÓW

Jeżeli styki pomiędzy radiem a zdejmowanym panelem są zanieczyszczone, radio może działać niepoprawnie. Aby wyczyścić styki zdejmij panel i wyczyść styki wacikiem namoczonym w alkoholu. Czynność wykonuj delikatnie aby nie uszkodzić styków.



PL

Uwaga: Dla bezpieczeństwa przed przystąpieniem do tej czynności wyjmij kluczyk ze stacyjni. Nie dotykaj bezpośrednio palcami styków.

INSTALACJA (Metoda A)

1. Deska rozdzielcza samochodu

2. Kieszon

Po zainstalowaniu kieszeni we wnęce, zabezpiecz ją przed wypadaniem przez odgięcie zaczepów.

3. Śruba

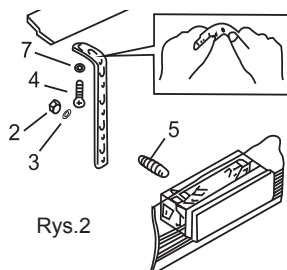

Rys.2

1. Deska rozdzielcza

2. Nakrętka (5mm)

3. Podkładka

4. Śruba

5. Śruba

6. Uchwyt

Do przymocowania tylnej części radia użyj uchwytu (6). Uchwyt ten można łatwo wygiąć ręką.

7. Podkładka

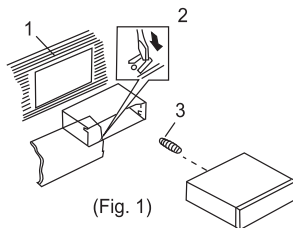

(Fig. 1)

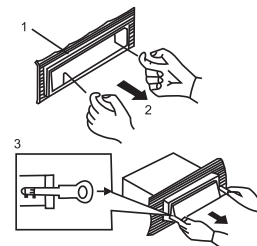

Rys.3

1. Ramka

2. Złap palcami za brzeg ramki (jak na rysunku powyżej) i ją wyciągnij. Przy ponownym montażu zwróć uwagę aby nie zamontować jej odwrótnie.

3. Radio

Wsuń specjalne klucze (są w komplecie) w szczeliny po obu stronach radia, aż usłyszysz kliknięcie. Następnie pociągnij całość do siebie aby wyjąć radio.

MONTAŻ RADIA W FABRYCZNEJ KIESZENI (Metoda B)

Montaż radia w fabrycznej kieszeni 1. Wstaw radio aby otwory na śruby w radium pokrywały się z otworami w kieszeni. Przymocuj radio za pomocą śrub po dwie po każdej stronie. Użyj śrub: 5x5mm lub 4x5mm.

2. Śruby

3. Kokpit

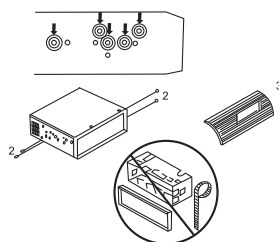

INSTALACJA KARTY SD

Wsuń kartę do gniazda etykietką do góry, aby wyjąć kartę z radia ponownie ją naciśnij

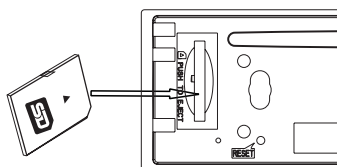

SPECYFIKACJA

Ogólna

Zasilanie:	DC 14,4V, Uziemienie na minusie
Impedancja:	4 ohms
Maksymalna moc wyjściowa	40W X 4(CH)
Wymiary:	178x124.6x50mm(WxDxH)
Pobór prądu:	15A

Obsługiwane formatu

Audio	WMA, MP3, WMV
Video	MPEG4, Divx, Xvid, MPEG2, AVI
Zdjęcia	JPEG
Video system	AUTO / PAL / NTSC

Video

System video	4:3 Letter Box, 4:3 Pan Scan, 16:9
Poziom sygnału wyjściowego	1.0V p-p 75 ohms

Audio

Max poziom wyjściowy	2Vrms (+ 3dB)
Pasma przenoszenia:	20~20KHz
S/N:	65dB
Separacja kanałów:	60dB

Tuner FM

Zakres:	87.5 - 108MHz
Zakres IF:	10.7MHz
Czułość użytkowa (-30dB):	15dB
S/N:	60dB
Separacja kanałów:	30dB(1KHz)
Pasma przenoszenia:	30 ~ 15000 Hz

Tuner AM

Zakres:	522 - 1620KHz
Zakres IF:	450KHz
Czułość użytkowa (-20dB):	28dB

Uwaga:

specyfikacja urządzenia może ulec zmianie bez wcześniejszego powiadamiania.

„Niniejszym firma Lechpol oświadcza, że urządzenie PY-9348 jest zgodne z zasadniczymi wymaganiami oraz innymi stosownymi postanowieniami dyrektywy 1999/5/WE. Właściwa deklaracja do pobrania na stronie www.lechpol.eu”

CUPRINS

NOTE PRIVIND INSTALAREA	70
PANOUL FRONTAL	71
SCHEMA DE CONEXIUNI	72
FUNCTII DE BAZA	72
FUNCTII DE RADIO	74
REDARE MUZICA SI VIDEO MP4	74
FUNCTIA RDS	76
FUNCTII BLUETOOTH	77
DESCRIERE TELECOMANDA	78
FUNCTII TELECOMANDA	79
SETARE	82
INSTALAREA PARTII FRONTALE	88
DECUPLAREA PANOULUI FRONTAL	88
CURATAREA CONECTORULUI	88
INSTALAREA APARATULUI	89
SPECIFICATII	90

Romania



Reciclarea corecta a acestui produs (reziduuri provenind din aparatura electrica si electronica)



Marcajale de pe acest produs sau mentionate in instructiunile sale de folosire indica faptul ca produsul nu trebuie aruncat impreuna cu alte reziduuri din gospodarie atunci cand nu mai este in stare de functionare. Pentru a preveni posibile efecte daunatoare asupra mediului inconjurator sau a sanatatii oamenilor datorate evacuarii necontrolate a reziduurilor, va rugam sa separati acest produs de alte tipuri de reziduuri si sa-l reciclati in mod responsabil pentru a promova re folosirea resurselor materiale.

Utilizatorii casnici sunt rugati sa ia legatura fie cu distribuitorul de la care au achizitionat acest produs, fie cu autoritatile locale, pentru a primi informatii cu privire la locul si modul in care pot depozita acest produs in vederea reciclarii sale ecologice.

Utilizatori instititionali sunt rugati sa ia legatura cu furnizorul si sa verifice conditiile stipulate in contractul de vanzare. Acest produs nu trebuie amestecat cu alte reziduuri de natura comerciala.

Locul de instalare trebuie ales astfel incat aparatul sa nu deranjeze conducatorul auto .

Inainte de instalarea finala, conectati temporar aparatul si asigurati-va ca este conectat in mod adecvat si ca atat el cat si sistemul functioneaza in parametri normali.

Folositi numai componentele din dotare pentru a va asigura ca instalarea este corecta. Utilizarea altor componente poate provoca defectarea aparatului.

Consultati cel mai apropiat dealer auto daca instalarea aparatului necesita gaurire sau alte modificari ale autoturismului (gaurire, cablare, etc.)

Instalati aparatul astfel incat acesta sa nu deranjeze soferul si sa nu raneasca pasagerii in cazul unei opriri bruste.

! NU ÎNCERCAȚI SĂ MODIFICAȚI APARATUL, MODIFICAREA ACESTUIA POATE PROVOCA ACCIDENTE.

! OPRIȚI AUTOMOBILUL ÎNAINTE DE A EFECTUA ORICE OPERAȚIE CARE AR PUTEA ÎMPIEDICA ȘOFATUL.

! NU PORNIȚI APARATUL DACĂ TEMPERATURA DIN INTERIORUL MAȘINII ESTE MAI MICĂ DE -20°C ȘI MAI MARE DE 60°C.

! ACEST PRODUS ESTE CONCEPUT PENTRU O SINGURĂ IEȘIRE VIDEO, FOLOSIȚI UN SPLITTER DACĂ DORIȚI CONECTAREA MAI MULTOR IEȘIRI VIDEO.

! PENTRU A VĂ BUCURA DE UN SUNET ȘI DE O IMAGINE OPTIME IN TIMPUL ASCULTĂRII UNUI DISC, MANEVRAȚI DISCUL DUPĂ CUM URMEAȚĂ:

PANOUL FRONTAL

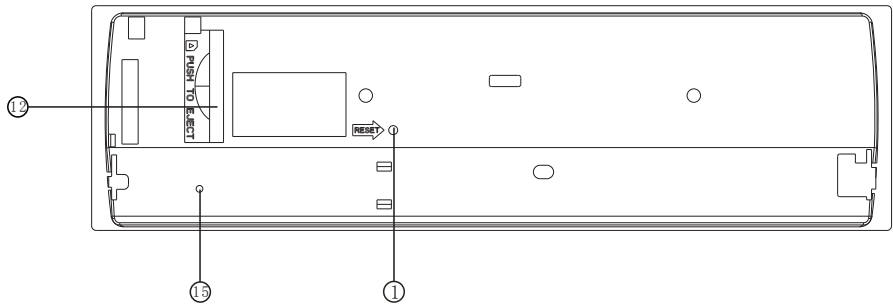
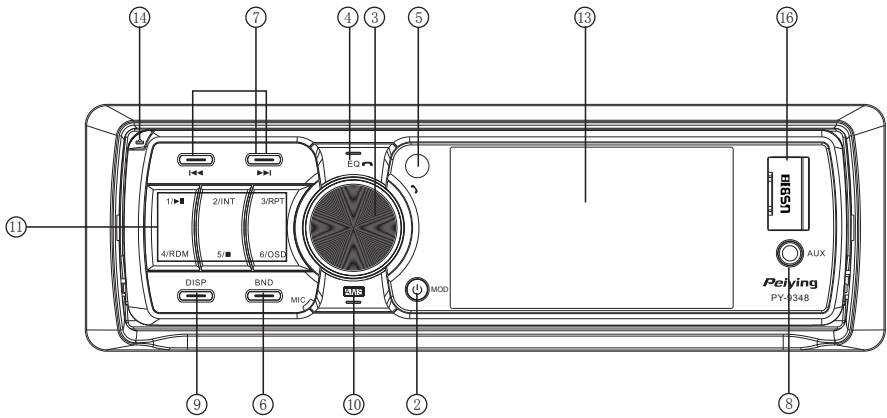

- | | |
|---|---------------------------------|
| 1. Tasta Resetare | 11. Przycisk numeryczne 1-6 |
| 2. Tasta Pornire/ Mod | 12. Gniazdo SD/MMC |
| 3. Tasta Volum / Sel/ ↶ | 13. Wyświetlacz TFT |
| 4. Tasta EQ/ ↷ | 14. Przycisk opuszczania panelu |
| 5. Senzor telecomanda | 15. Dioda LED |
| 6. Banda radio/ Selectare ID3 | 16. Port USB |
| 7. Tasta cautare frecventa / Selectare
piese/Derulare rapida inainte/ inapoi | |
| 8. Intrare AUX | |
| 9. Tasta culoare afisaj/ Setare | |
| 10. Posturi radio presetate/ AMS | |

SCHEMA DE CONEXIUNI

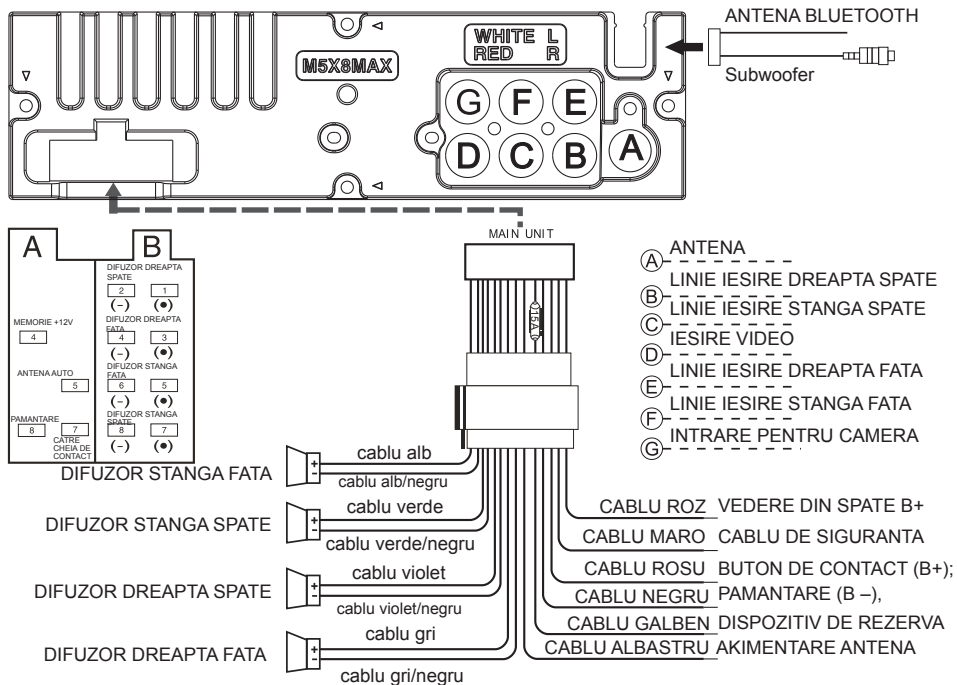

ATENTIE: firul maro (brown - safety wire) se leaga la masa (-)

FUNCTII DE BAZA

PORNIRE SISTEM

In cazul primei porniri a aparatului sau dupa inlocuirea bateriei de masina, ar trebui sa apasati butonul (14) pentru desprinderea partii detasabile, iar LED-ul (15) va porni. Apasati (1) butonul de RESETARE cu ajutorul unui obiect ascutit (cum ar fi un pix) pentru a seta aparatul pe starea initiala.

Nota: Cand apar erori pe afisajul LCD-ului, puteti de asemenea apasa butonul de RESETARE pentru a reveni la starea initiala. Se vor sterge astfel setarile ceasului si functiile memorate.

RO PORNIREA/OPRIREA APARATULUI

Apasati orice buton pentru a porni aparatul. Apasati butonul PORNIRE (2) mai mult de 3 secunde pentru a-l inchide.

SELECTARE VOLUM

Rotiti butonul de VOLUM (3) pentru a regla nivelul sunetului.

BASS/TREBLE/EGALIZATOR (L-R)/SELECTOR FADE

Apasati butonul "SEL" pentru a accesa meniul "SETARII AUDIO". Rotiti butonul de Volum pentru a selecta modul dorit, reglati nivelul apasand butonul "◀◀" sau "▶▶"

NOTA: Daca nu reglati butonul timp de 5 secunde dupa selectarea modului dorit, aparatul va reveni automat la modul curent afisat. Pentru a regla nivelul Bass/Treble, setarea EQ trebuie sa fie pe FLAT.

FUNCTIA MUTE – (SILENTIOS)

Apasati butonul EQ pentru mai mult de o secunda pentru activarea functiei MUTE. Apasati-l inca o data pentru a dezactiva functia silentios.

SETAREA EGALIZATORULUI

In timp ce ascultati muzica, puteti seta egalizari pentru muzica tip rock, pop, muzica clasica sau jazz PRE-EQ apasand butonul (4) "EQ" dupa cum urmeaza:

1. Apasati butonul EQ in mod repetat pentru a selecta modul EQ in urmatoarea ordinea:



2. Apasati tasta SEL pentru a accesa meniul Setarii Sunetului, rotiti butonul de volum pentru a selecta optiunea EQ, apasati butonul "◀◀" sau "▶▶", pentru a seta modul EQ.

Modul SELECTARE

Apasati butonul "MOD" (2) pentru a selecta modurile RADIO→USB→card SD→TV (optional) →AUX. (In cazul in care nici un dispozitiv extern nu este conectat, acest mod va fi ignorat).

SENZOR

(5) Receptor pentru telecomanda.

REGLAREA TIMPULUI (OREI)

Apasati lung tasta SELECTARE, rotiti butonul de volum pentru a selecta optiunea SETARI si apasati tasta SELECT pentru a accesa meniul. Rotiti butonul de volum pentru a selecta optiunea H sau M, apasand tasta "◀◀" sau "▶▶", pentru a regla ora sau minutele.



SETAREA ZONEI SUA / EUR

Pe modul radio, apasati lung tasta SELECTARE, rotiti butonul de volum pentru a selecta optiunea SETARI si apasati tasta SELECTARE pentru a accesa meniul. Rotiti butonul de volum pentru a selecta optiunea RADIO si apasati tasta SELECTARE pentru a seta zona apasand butoanele "◀◀" sau "▶▶".

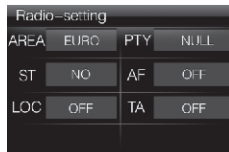

RGB (ILUMINARE REGLABILA COLOR RGB)

Culoarea iluminarii se modifica continuu cand aparatul este pornit.

Setare culori fixe:

Apasand butonul DISP scurt pentru a selecta anumite culori de albastru, verde, rosu, galben, violet si alb.

Ajustarea culorii de catre utilizator:

Apasand butonul DISP pentru a selecta oprirea automata a Volumului.

Apasati butonul (8) CAUTARE + / - pentru a selecta Rosu, prin rotirea butonului de volum, valoarea de culoare este setata la 00 ~ 32

Apasati butonul (8) CAUTARE + / - pentru a selecta VERDE - rotind controlul volumului valoarea de culoare de la 00 ~ 32 este setata.

Apasati butonul (8) CAUTARE + / - pentru a selecta ALBASTRU - prin rotirea butonului de volum, valoarea de culoare este setata la 00 ~ 32.

Apasati DISP pentru a confirma.

FUNCTII RADIO

Setarea EGALIZATORULUI

Apasati butonul (6) (BAND-banda radio) in mod repetat pentru a alege lungimea de unda in urmatoarea ordine:

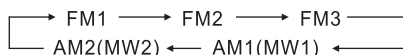

NOTA: Pentru modul DVD, apasati butonul (6) pentru a schimba pe sistemul AUTO PAL sau NTSC

REGLARE MANUALA/AUTOMATA

Reglare manuala: Apasati butonul (7) in mod continuu pentru a selecta un post radio in sens crescator al frecventei sau in sens descrescator.

Reglare automata: Apasati si tineti apasat butonul (7) pentru mai mult de 3 secunde, radioul cautat in mod automat un post radio in sens crescator al frecventei sau in sens descrescator.

Scanarea/memorarea automata a posturilor radio

Apasati si tineti apasat butonul (11) pentru mai mult de 3 secunde pentru activarea automata a functiei de memorare a posturilor radio. Radioul va alege automat un post si il va memora la unul dintre butoanele numerotate (1~6).

NOTA: Aparatul poate memora pana la 6 posturi radio pentru fiecare lungime de unda.

REDARE MUZICA SI REDARE FISIERE MP4

Un maniu este afisat pe monitor cand veti incepe sa utilizati modul de redare USB/SD. Selectati un fisier, apoi apasati butonul (11) sau tasta ENTER pentru redarea fisierului.

In timpul redarii, apasati butonul „STOP” pentru a opri redarea si pentru a reveni la meniul principal. Cand meniul principal este afisat, apasati butonul corespunzator pentru a selecta directorul sau fisierul dorit. Apasati apoi butonul ENTER sau PLAY pentru a deschide directorul sau incepeti redarea fisierului selectat. Cand meniul principal este afisat, puteti folosi de asemenea butoanele numerotate pentru a selecta fisierul.

SELECTAREA MELODIILOR/ FW/ RW

Apasati butonul (7) pentru a alege in sens crescator sau in sens descrescator melodia preferata. Apasati si tineti apasat butonul (7) pentru derularea inainte si inapoi a melodiei in sens crescator sau in sens descrescator.

REPETAREA FISIERELOR AUDIO/VIDEO

Apasati butonul „RPT/3” pentru efectuarea functiei de repetare cand doriti ca melodia preferata sa se repete.

Apasati butonul „RPT/3” o data, va repeta aceeasi melodie pentru MP3 si WMA, sau acelasi fisier video pentru modul DVD; „RPT” 1 apare.

Apasati butonul „RPT/3” pentru a doua oara, va repeta redarea aceluiasi director AV „RPTDIR” apare pe afisajul LCD-ului.

Apasati butonul „RPT/3” pentru a treia oara. Intregul director pentru audio sau video va fi repetat, iar pe afisaj va aparea simbolul „RPT ALL”.

Apasati butonul „RPT/3” pentru a patra oara, pentru oprirea modului REPETARE pe afisaj va aparea simbolul „RPTOFF”

REDAREA INTRO A MELODIEI

In timpul redarii MP3 sau WMA, apasati butonul „INT/2”, pentru ascultarea primelor 10 secunde din fiecare melodie de pe disc, afisajul va arata „INT”, numarul piesei. Acest lucru indica faptul ca functia INT este deja activata. Apasati butonul „INT/2” inca o data pentru a reveni la redarea normala.

NOTA: INT nu functioneaza in timpul redarii fisierelor video.

ASCULTAREA ALEATOARE A MELODIILOR (RANDOM)

In timpul redarii, apasati butonul „RDM/4”, si simbolul „RDM” va aparea pe afisaj, ceea ce va indica ca functia RDM a fost activata. Aparatul reda orice melodie la intamplare. Apasati RDM inca o data pentru a reveni la modul normal de redare.

OPRIREA REDARII

In timpul redarii, apasati butonul (11) „5STOP” pentru oprire, pe LCD va aparea „STOP” si aparatul va opri redarea. Pentru a reveni la modul normal de redare, apasati butonul **▶** inca o data.

PAUZA REDARE

In timpul redarii, apasati butonul (11) „1PLAY” pentru a sista redarea, pe afisajul LCD-ului va aparea „PAUZA”. Pentru a reveni la modul initial, apasati inca o data, pentru a relua redarea.

SETARE VIDEO

In timpul vizionarii unui film pe DVD sau a unui program TV puteti accesa SETAREA VIDEO pentru a regla calitatea imaginii.

Daca in timpul reglarii, imaginea incepe sa se deregleze accesati SETAREA SISTEMULUI selectand meniul “DEFAULT (prestabilit)”, apasati apoi butonul de VOLUM +/- pentru confirmare.

VIDEO SETUP

BRIGHTNE	32
CONTRAST	32
SHARPNESS	01
COLOR	32

SETAREA CAMEREI VIDEO PENTRU MERS INAPOI

Conectati iesirea camerei pentru mers inapoi la intrarea VIDEO din spatele aparatului. Imaginea din spate va aparea automat pe ecran.

DOS (DINAMIC OPEN SCREEN)

Ecranul deschis dinamic (efect de miscare), atunci cand este pornit aparatul. Apasati orice tasta pentru a iesi si a reveni la modul curent.

DEMO ON: Apasati lung butonul de selectare, selectati optiunile Setari → Sistem → Demo, apasati butonul CAUTARE +/- pentru a selecta Demo ON, apoi apasati butonul de selectare pentru a confirma. Nu toate butoanele functioneaza, cu exceptia butonului de selectare.

DEMO OFF: Apasati butonul de selectare, apasati butonul (8) CAUTARE +/- pentru a selecta demo OFF, apoi apasati butonul de selectare pentru a confirma revenirea la starea initiala.

FUNCTIA RDS

AF: frecvente alternative de emisie ale postului radio

- Pentru setarea modului RDS apasati lung butonul RDS si selectati optiunea AF si TA ON, simbolul AF palpaie pe afisaj si TA apare pe ecran.

AF/REG

AF

- Tasta AF/REG indica activarea CAUTARII AF.

- indicatorul AF este afisat cand AF este pornit, cautarea AF este activata cand semnalul este slab.

- Pe modul FM, cand AF este pornit, functiile SEEK (CAUTARE), SCAN(SCANARE) , AUTO, MEMORY (MEMORIE) pot doar receptiona si salva programe RDS. Cu toate acestea, cand optiunea ITALIA este activata, indiferent daca e sau nu RDS, programele care corespund nivelului SD pot fi receptionate si salvate.

INDICATOR	CONDITII
AF ON	modul AF ON, informatie RDS primita
AF OFF	modul AF OFF
AF intermitent	modul AF ON, nu se receptioneaza informatii RDS

REGION

- modul AF este transformat in modul REGION ON/OFF cand modul SEL este apasat pentru mai mult de 3 secunde.

- ON: CODUL PI este verificat cand controlul AF este in desfasurare.

- OFF: CODUL PI si SUPRAFATA DE ACOPERIRE nu sunt verificate cand functia AF este in curs.

PTY

MODUL RADIO

- Apasati butonul „SEL” mai mult de o secunda pentru a porni functia PTY. Simbolul PTY palpaie pe ecran atunci cand selectati functia PTY. Daca nici o alta tasta nu este apasata timp de 2 secunde, PTY anterior selectat va fi cautat. Dupa ce se incheie un ciclu de cautare posturi, daca PTY dorit nu este gasit, simbolul NO PTY va fi afisat.

- exista 2 tipuri de programe: SPEECH si MUSIC.

Apasand PTY o data, apare programul MUSIC. Cand PTY este apasat de doua ori, apare programul SPEECH. Tastele M1~M6 pot fi folosite pentru a selecta tipul de program dorit.

TA (Informatii trafic)

TA functioneaza dupa cum urmeaza:

- TA este pornit/oprit si indicatorul TA este afisat.

Cand se transmit informatii despre trafic, acestea se primesc indiferent de modul aparatului.

Daca NIVELUL VOLUMULUI este sub 20, volumul se ridica automat la 20, si revine la modul si volumul anterior cand informatiile despre trafic s-au oprit.

Daca volumul este modificat in timpul unei informatii despre trafic, numai volumul anterior receptiei TA este valabil.

- Cand TA este pornit, functiile SEEK, SCAN, AUTO MEMORY pot fi receptionate sau salvate numai daca s-a receptionat codul de identificare al programului de trafic.

ALARMA TA: Simbolul TA/TP nu este afisat si alarma este oprita.

CAUTARE TA: CAUTAREA TA este activata.

FUNCTII BLUETOOTH

1. Imperecherea cu un telefon mobil



Porniti sistemul audio al masinii si activati functia bluetooth al telefonului dvs. (plasati telefonul in apropierea dispozitivului). Mobilul va gasi noul dispozitiv Bluetooth "CAR AUDIO"; introduceti parola "8888" si apasati tasta OK. Cand conexiunea a reusit pe afisajul TFT avertizarea luminoasa intermitenta a logo-ului Bluetooth-ului „”, se va opri. Derularea functiilor Bluetooth va putea fi efectuata prin apasarea butonului de pe panoul din fata sau prin telecomanda.





OBSERVATIE: bluetooth-ul sistemului audio al masinii suporta variantele "HSP", "HFP", "A2DP" si "AVRCP".





2. Functia hands-free

Pentru ca aceasta functie sa fie activa verificati variantele de compatibilitate de mai sus dintre telefonul dumneavoastra si sistemul audio al masinii. Cand se receptioneaza un apel, soneria telefonului se va auzi automat in difuzoarele sistemului audio ale masinii si numarul apelantului va aparea pe ecranul TFT.

- Apasati butonul "SEL/  scurt, pentru a prelua apelul. Veti putea astfel vorbi cu apelantul prin microfonul ce se afla pe panoul din fata.
- Apasati butonul "EQ/  scurt, pentru respingerea apelului.
- Apasati butonul "EQ/  scurt, pentru a inchide dupa ce ati terminat convorbirea.



3. Redarea muzicii prin A2DP

Prin functia A2DP se realizeaza conexiunea dintre sistemul audio si telefonul mobil pentru redarea fisierelor muzicale. Cand veti activa muzica din telefonul mobil, A2DP va realiza transferul pe sistemul audio al masinii, apasati butonul "" si "" selectati melodia . Dupa conectarea sistemului audio si a telefonului mobil prin A2DP, in timp ce telefonul mobil reda muzica, apasati butonul "MODE" pe modul A2DP, sunetul ce provine de la telefonul mobil va putea fi auzit acum in difuzoarele masinii.

- Selectati piesele apasand butoanele ale "" si "" stemului audio.
- Apasati butonul "" sau "" care au aceeasi functie ca si redarea unui disc.



4. Efectuarea apelurilor cu ajutorul telecomenzii

Apasati butonul "EQ/  scurt pentru a accesa ecranul bluetooth-ului, apasati apoi tastele numerotate de la "0-9" si "*" "#" pentru a forma un numar de telefon.

- Apasati butonul "" pentru a putea sterge un numar gresit in timpul apelarii.
- Apasati butonul "SEL/  pentru a confirma si a apela un numar pe care l-ati ales.
- Apasati butonul "EQ/  pentru a inchide dupa ce ati terminat convorbirea.

5. Apelare din agenda telefonului

Acest sistem Bluetooth poate inregistra automat apelurile pierdute (ultimele 10 numere de telefon).

- Apasati butonul "EQ/  scurt, pentru a cauta numere de telefon.
- Apasati butonul "SEL/  scurt, pentru a apela orice numar din agenda telefonica.

6. Intreruperea conexiunii Bluetooth/Reconectare

Apasand butonul "BND" mai mult de o secunda veti intrerupe conexiunea curenta prin bluetooth. Apasand butonul "BND" inca o data mai mult de o secunda puteti conecta din nou bluetooth-ul. *NOTA: Modalitatile de raspuns depind de diferitele tipuri de telefoane. Nu garantam functionarea tuturor dispozitivelor ce pot fi conectate.*

TELECOMANDA

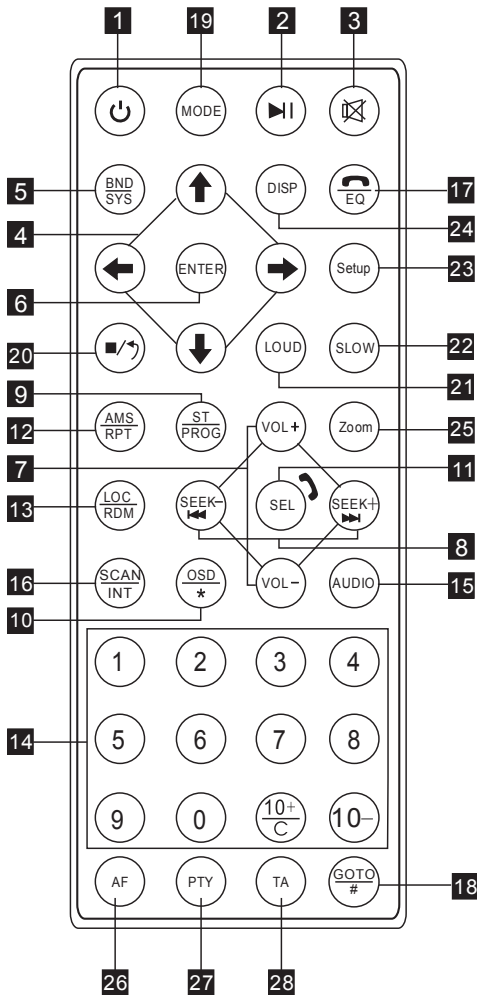

1. Tasta Pornire/Opre
2. Tasta Pauza/ redare
3. Tasta Mute
4. Tasta Selectare meniu
5. Taste Banda de frecventa/ Sistem
6. Tasta Enter
7. Tasta Volum
8. Tasta Frecventa /Selectare/ Derulare inainte/ inapoi
9. Taste redarea programata
10. Tasta Afisare pe ecran(OSD)
11. Tasta modului de setare al sunetului/ ↩
12. Tasta de repetare redare
13. Tasta de redare aleatorie
14. Taste numerice
15. Tasta setari audio
16. Tasta SCANARE
17. Tasta EQ / ↩
18. Tasta de setare a duratei de redare
19. Tasta Mod
20. Tasta Stop
21. Tasta Loud (intensitatea sunetului)
22. Tasta Slow motion
23. Tasta Setare
24. Tasta Afisaj
25. Tasta Zoom
26. Tasta Frecvente Alternative (RDS)
27. Tasta Tipul de program (RDS)
28. Tasta Informatii din trafic(RDS)

INLOCUIREA BATERIEI LA TELECOMANDA

Cand raza de operare a telecomenzii slabeste sau telecomanda nu mai functioneaza este recomandata inlocuirea bateriei vechi si inlocuirea cu o baterie noua. Asigurati-va ca polaritatea bateriei este corecta înainte de inlocuire, in caz contrar telecomanda se poate defecta.

1. Scoateti suportul pentru baterie in timp ce apasati sistemul de blocare

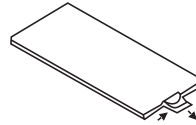

2. Puneti bateria cu semnul (+) in sus in suport

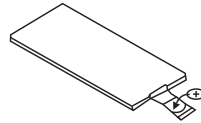

3. Inserati suportul in telecomanda

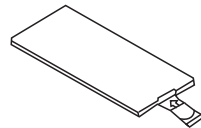

BUTONUL DE PORNIRE

Apasati butonul (1) de alimentare pentru a porni / opri radioul.

BUTONUL PENTRU PAUZA/REDARE

Apasati butonul (2) pentru a intrerupe muzica. Apasarea din nou va relua redarea.

BUTONUL MUTE (SILENTIOS)

Apasati butonul (3) pentru a opri sunetul. Apasati din nou butonul pentru a restabili setarile de sunet anterioare.

SELECTARE MENU

Apasati butonul (4) pentru a selecta meniul, apoi apasati butonul (6) (ENTER) sau tasta butonul de redare (2), pentru aprobare.

LUNGIME DE UNDA/ SYS

In modul radio, apasati (5) (BAND / SYS) pentru a schimba banda.

In modul Player, apasati (5) (BAND / SYS) pentru a schimba sistemul de PAL, NTSC sau AUTO.

MARIRE/MICSORARE VOLUM

Apasati butonul (7) (VOL+ sau VOL-) pentru a mari sau scadea nivelul volumului.

REGLARE/ ALEGERE PIESE/ DERULARE INAINTE/ DERULARE INAPOI

Pe modul RADIO, apasati continuu butonul (8) pentru a cauta manual un post radio in sens crescator sau descrescator al frecventei. Daca apasati si tineti apasat butonul pentru mai mult de 3 secunde, radioul va cauta automat un post descendent sau ascendent pana cand il va gasi. In timpul redarii, apasati butonul (8) pentru derulare inapoi sau inainte pentru a gasi melodia dorita mai repede. In cazul apasarii in mod discontinuu a butonului (8) puteti selecta partea dorita dintr-o piesa descendent sau ascendent.

REDARE PROGRAM/ST

In timpul redarii discului, apasati butonul (9) PROG pentru a accesa pagina de programare. Apasati butonul (4) si butoanele numerotate (14) pentru a programa melodiile ce vor fi ascultate.

NOTA: ST va functiona doar pe modul RADIO.

AFISAREA PE ECRAN

Pe modul USB sau SD, apasati butonul (10) (OSD). Afisajul va indica Piesa/ Capitolul/ Timpul.

NOTA: Pe modul MP3/WMA pe afisaj vor aparea doar directorul si melodiile.

SELECTAREA VOL/ BAS/ TRE/ BAL/ FAD

Pe modul RADIO sau in timpul redarii, apasati in mod repetat butonul (11) (SEL) pentru alegerea modului dorit dupa cum urmeaza:

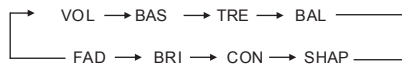

NOTA: Dupa selectarea modului dorit, puteti regla modul curent fiind afisat prin butonul (VOL). Cand modul PRESETARE-EGALIZATOR este activat, apasati butonul SEL pentru selectarea modurilor, (modurile BASS/TREBLE nu sunt valide) dupa cum se arata mai jos:

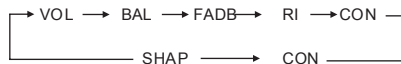

REPETAREA REDARII/AMS

1. Apasati butonul (12) AMS, functia de repetare va fi succesiv: RPT1 RPT, DIR, RPT ALL (toate melodiile), RPT OFF (oprire).
2. Modul Radio este functia AMS.

REDARE ALEATOARE (RANDOM)

In timpul redarii discului apasati butonul (13) (RDM) pentru ascultarea oricarei piese la intamplare. Pe modul RADIO, apasarea butonului va activa functia LOCAL.

NOTA: pe modul VCD PCB si la anumite DVD-uri, redarea la intamplare functioneaza.

BUTOANELE NUMEROTATE

Pe modul RADIO puteti selecta unul din cele 6 posturi radio apasand oricare dintre butoanele numerotate (14). In timpul redarii puteti alege orice piesa folosind direct butoanele numerotate (14) (0~10+). De exemplu, daca vreti piesa 15, puteti apasa intai butonul 10+ iar apoi butonul 5, si veti putea asculta piesa respectiva.

NOTA: Pe modurile MP3 sau WMA cand butonul 10+ este primul apasat, functioneaza ca 10+, ca 20+ cand este apasat pentru a doua oara, a treia oara.....30+...s.a.m.d.

SELECTARE STANGA/DREAPTA/STEREO

In timpul redarii apasati butonul (15) (AUDIO) continuu, se poate schimba astfel sunetul la difuzorul stanga/dreapta sau modul stereo.

SETARE DISC PLAYBACK (REDARE) TIMP (DURATA)

In timpul redarii discului, prin apasarea butonului (18) (GO TO) se va seta durata redarii. Folositi butoanele (4) si butoanele numerotate (14) pentru a seta melodia/capitolul sau timpul, si apasati butonul ENTER pentru pornire.

SCHIMBARE MOD

Apasati butonul (19) pentru a schimba pe RADIO, Redare Disc USB/SD/MMC sau pe modul AUX.

OPRIRE PLAYBACK

In timpul redarii discului, apasati butonul (20) pentru a porni playback-ul, apasandu-l inca o data veti opri Playback-ul.

SCAN/INT

Pe modul redarii, apasati butonul Scan/INT pentru activarea functiei "INT". Primele 10 secunde din fiecare melodie vor fi redade.

Pe modul radio, prin apasarea butonului Scan/INT veti activa functia de scanare pentru cautarea posturilor radio. Apasati si tineti apasat butonul scanare mai mult de 3 secunde pentru a selecta postul radio. Va incepe astfel redarea acestui post.

REDARE DERULARE LENTA INAPOI/INAINTE

In timpul redarii modului MP4, apasati tasta (22) o data pentru ½ derulare lenta inainte, de doua ori pentru ¼, de trei ori pentru ¼, etc. a saptea oara se revine la viteza normala de redare.

TASTA ZOOM

Pe modul MP4, apasati tasta (25) o data pentru 2 x zoom, de doua ori pentru 3 x zoom, de trei ori pentru 4 x zoom, de patru ori pentru ½ zoom, de cinci ori pentru ¼ zoom, de sase ori pentru ¼ zoom, de sapte ori pentru anularea modului ZOOM. Puteti misca imaginea apasand cursorul.

NOTA: Aceasta functie nu este valabila pentru MP3, WMA si CD.

SETARE

1. Apasati tasta (23) SETUP a telecomenzii ce se afla pe modul STOP. Apasati butonul STOP de doua ori pentru a va asigura ca aparatul este pe modul STOP.
2. Pagina principala a meniului setarii este afisata.
3. Alegeti pozitia dorita folosind butonul (4).
4. Apasati butonul (6) ENTER.

A. Setare sistem

Aceasta pagina de setare include toate pozitiile din sistemul televizorului: Screen saver, Tipul TV, Parola, etc. Pentru detalii consultati Meniul Setarii Sistemului.

B. SETARE LIMBAJ

Aceasta pagina de setare include toate pozitiile Limbajului OSD: Limbaj Audio, Limbaj Subtitrare si caracteristicile meniului pentru limbaj. Pentru detalii consultati Meniul Setarii Limbajului.

C. SETARE AUDIO

Aceasta pagina de setare include toate pozitiile pentru AUDIO. Pentru detalii consultati Meniul Setarii Audio.

D. SETARE VIDEO

Aceasta pagina de setare include toate pozitiile pentru VIDEO. Pentru detalii consultati Meniul Setarii Video.

E. SETARE DIGITALA

Butonul EQ (Egalizator)

Apasati butonul (26) pentru a selecta PRE-EQ:
ROCK -> POP -> CLASSIC -> JAZZ -> FLAT mode

FORMAT MIXT AL DISCULUI

În timpul ascultării (sau al vizionării) formatelor mixte de disc, împreună cu formatele MP3, WMA, JPG sau MPEG4, introduceți discul în slot-ul destinat acestuia, mecanismul va porni automat. Pentru detalii, apăsați la următorii pași:

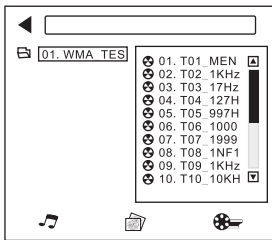

Redarea fișierelor cu muzică

La meniul de mai sus, poziționați săgeata pe melodia preferată și apăsați butonul ENTER sau apăsați direct butoanele numerotate pentru a alege melodia.

NOTA: Dacă apăsați tasta din dreapta, veți accesa statusul de selectare al muzicii, imaginii sau formatelor video. Mutati tasta din stanga/dreapta și apăsați butonul ENTER pentru pornire. Dacă apăsați tasta din stanga va veți întoarce la director.

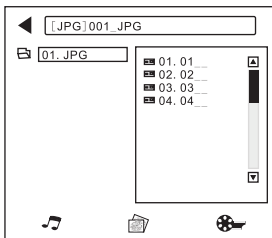

Redarea fișierelor imagine

Puteti apăsa butoanele numerotate direct, pentru a alege imaginea dorită sau pentru a muta săgeata ↑ sau ↓ pe fișierul respectiv și apăsați apoi tasta ENTER. Imaginea va fi astfel afișată pe monitor.

Apăsând săgețile ↑, ↓, →, ←, puteți regla imaginea din diferite unghiuri. Apăsați butonul STOP pentru a reveni la poziția anterioară.

NOTA: Dacă continuați să apăsați tasta din dreapta veți accesa statusul selectării muzicii, imaginii sau fișierelor video. Mutati tasta stanga/dreapta pe poziția dorită și apăsați butonul ENTER. Apăsați butonul PLAY pentru vizionarea automată a imaginii.

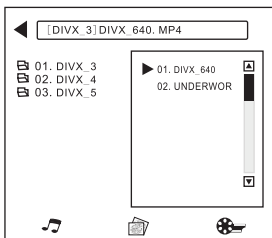

Redarea fișierelor video

Miscati săgețile ↑ sau ↓ pe fișierul video pe care ați dori să-l vedeți, apoi apăsați tasta ENTER sau apăsați butonul pentru confirmare. Puteți apăsa tasta din stanga pentru a reveni la director pentru alegerea altor fișiere dintr-un alt director. Apăsați butonul PLAY pentru vizionarea imaginii.

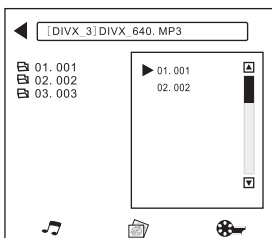

Modul de cautare al melodiilor

Pe modul MP3/WMA:

- într-un singur fișier, apăsați butonul (8) pentru a selecta melodia
- în mai multe fișiere, apăsați butonul (←) pentru a selecta lista și butonul (→) pentru a selecta numărul melodiei pe care vreți să o ascultați.

Apăsați apoi tasta ENTER pentru redarea cântecului.

A. SETARE SISTEM

a. SISTEM TV

TV SYSTEM	▶ NTSC
AUTO PLAY	PAL
TV TYPE	AUTO
PASSWORD	
RATING	
DEFAULT	
EXIT SETUP	

Acest aparat poate reda discuri MP4 inregistrate fie in format PAL fie in NTSC. Selectati formatul NTSC cand aparatul este conectat la televizorul NTSC. Selectati formatul PAL cand conectati aparatul la televizorul PAL. Daca selectati AUTO, aparatul va selecta automat formatul (PAL/NTSC) in conformitate cu sistemul televizorului dumneavoastra. Selectati iesirea SCREEN SAVER pe ON/OFF. (pornire/oprire)

b. SCREEN SAVER

TV SYSTEM	
SCREEN SAVER	▶ ON
VIDEO	OFF
TV TYPE	
PASSWORD	
RATING	
DEFAULT	
EXIT SETUP	

c. VIDEO

TV SYSTEM	
SCREEN SAVER	
VIDEO	
TV TYPE	▶ 4:3 PS
PASSWORD	4:3 LB
RATING	16:9
DEFAULT	
EXIT SETUP	

1) 4:3 PS

Playback in stil PAN si SCAN (daca este conectat la ecranul televizorului, muchiile din stanga si dreapta sunt separate.)

2) 4:3 LB

Play back in stil LETTERBOX. (daca este conectat la ecranul televizorului, linii negre apar in partea de sus si jos a ecranului).

3) 16:9 Selectati cand un televizor cu ecran plat este conectat.

d. PAROLA

TV SYSTEM	
SCREEN SAVER	
VIDEO	
TV TYPE	
PASSWORD	▶ _ _ _ _
RATING	
DEFAULT	
EXIT SETUP	

Introduceti parola si apasati butonul ENTER. Introduceti parola veche (codul de instalare este 0000) si stabiliti o noua parola din 4 litere, si introduceti-o inca o data pentru confirmare.

e. CLASIFICARE

TV SYSTEM	1 KID SAFE
SCREEN SAVER	2G
VIDEO	3PG
TV TYPE	4PG13
PASSWORD	5PG-R
RATING	▶ 6R
DEFAULT	7 NC 17
EXIT SETUP	8 ADULT

Selectati ghidul pentru clasificari programe cu ajutorul butonului cursorului si confirmati apasand butonul ENTER.

Pozitia 1 : [Protectie pentru copii] - Selectati aceasta pozitie cand programele pot fi vizionate de catre copii.

Pozitia 2 : [G] - Selectati aceasta pozitie care permite accesul persoanelor de toate varstele.

Pozitia 3 : [PG] - Selectati aceasta pozitie cand este nevoie de acordul parintilor.

Pozitia 4 [PG 13] - Selectati aceasta pozitie cand copiilor cu varste sub 13 ani le este interzisa vizionarea.

Pozitia 5 [PG-R] - Selectati aceasta pozitie cand pe discul DVD apare imprimat "PG-R".

Pozitia 6 [R] - Selectati aceasta pozitie cand copiii cu varste sub 17 ani au nevoie de acordul parintilor.

Pozitia 7 [NC-17] - Selectati aceasta pozitie cand copiilor sub 17 ani le este interzisa vizionarea.

Pozitia 8 [Adulti] - Selectati aceasta pozitie cand este permis accesul adultilor.

f. PRESTABILIT

TV SYSTEM	
SCREEN SAVER	
VIDEO	
TV TYPE	
PASSWORD	
RATING	
DEFAULT	▶ RESTORE
EXIT SETUP	

Revenire la setarile din fabrica.

B. SETARE LIMBA

Selectati limbajul OSD preferat, limbajul Audio, limbajul Subtitrarii si Limbajul Meniului folosind butoanele cursorului.

a. LIMBAJ OSD

OSD LANGUAGE	▶ ENGLISH
AUDIO LANG	CHINESE
SUBTITLE LANG	GERMAN
MENU LANG	SPANISH
DIVX[R] VOD	FRENCH
EXIT SETUP	PORTUGUESE

b. LIMBAJ AUDIO

OSD LANGUAGE	▶ ENGLISH
AUDIO LANG	CHINESE
SUBTITLE LANG	GERMAN
MENU LANG	SPANISH
EXIT SETUP	FRENCH
	PORTUGUESE
	LATIN
	JAPAN

c. LIMBAJ SUBTITRARE

OSD LANGUAGE	▶ ENGLISH
AUDIO LANG	CHINESE
SUBTITLE LANG	GERMAN
MENU LANG	SPANISH
EXIT SETUP	FRENCH
	PORTUGUESE
	JAPAN
	OFF

c. LIMBAJ MENU

OSD LANGUAGE	▶ ENGLISH
AUDIO LANG	CHINESE
SUBTITLE LANG	GERMAN
MENU LANG	SPANISH
EXIT SETUP	FRENCH
	PORTUGUESE
	JAPAN
	LATIN

C. SETARE AUDIO

a. IESIRE AUDIO

AUDIO OUT	▶ SPDIF/OFF
KEY	SPDIF/RAW
EXIT SETUP	SPDIF/PCM

SPDIF/OFF:

Iesirea analogica sau optica nu are semnal de iesire

SPDIF/RAW:

Cand aparatul este conectat la amplificator prin intrarea analogica sau optica, selectati aceasta pozitie: cand discul care este inregistrat de Dolby Digital, DTS sau MPEG, semnalul iesirii analoge sau optice a aparatului va fi acelasi cu semnalul digital (format RAW) al discului. In acelasi timp, amplificatorul pe care l-ati conectat trebuie sa aiba functia decodificata Dolby Digital, DTS sau MPEG.

SPDIF/PCM:

Cand aparatul este conectat la 2 canale, amplificator stereo digital, selectati aceasta pozitie: cand discul care este inregistrat de Dolby Digital, DTS sau MPEG, iesirea analogica sau optica va avea 2 iesiri de canal PCM.

b. TASTA

AUDIO OUT	
KEY	
EXIT SETUP	

Cu aceasta functie, reglati joase si înalte

D. SETARE VIDEO

BRIGHTNESS
CONTRAST
HUE
SATURATION
SHARPNESS
EXIT SETUP

a. LUMINOZITATE

BRIGHTNESS	
CONTRAST	
HUE	
SATURATION	
SHARPNESS	
EXIT SETUP	

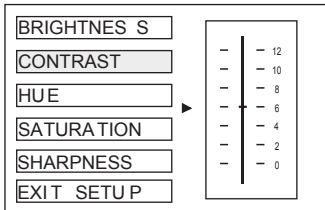
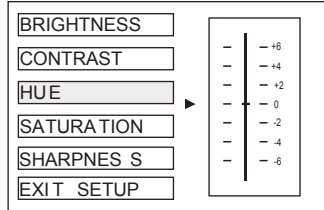
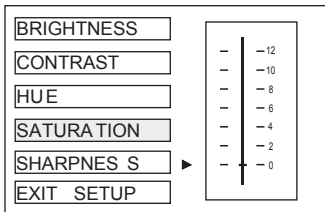
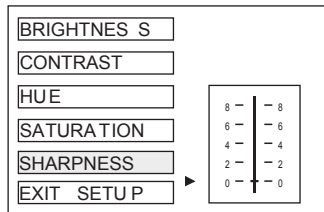
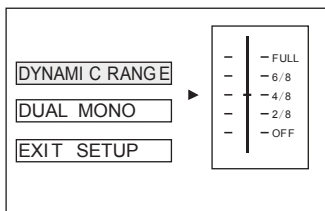
b. CONTRAST**c. NUANTA****d. SATURATIE****e. CLARITATEA IMAGINII****E. SETARE DIGITALA****a. DOMENIU DINAMIC**

Pentru setarea domeniului dinamic.

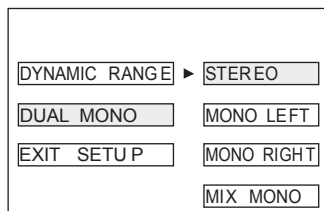
b. MONO DUAL/DUBLU MONO

Pentru setarea modului Stereo.

INSTALAREA PANOULUI FRONTAL

Crestatura/taietura A (din imagine) trebuie asezata pe manerul B si apoi apasati usor in partea stanga.

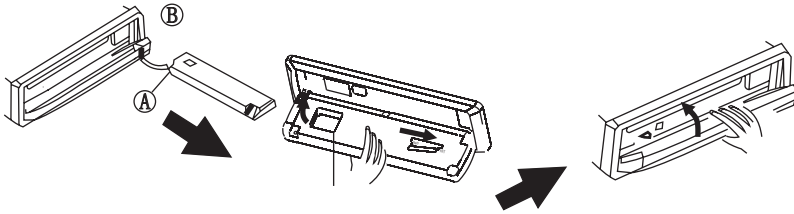

DETASAREA PANOULUI FRONTAL

Apasati butonul RELEASE (3) din coltul stanga sus, panoul frontal se va indoi/plia. Cand panoul frontal s-a pliat, tineti-l si glisati in partea dreapta si trageți-l afara.

Nota: Pentru o pastrare in siguranta, pastrati panoul in carcasa de protectie din dotare imediat dupa ce a fost scoasa din cutie.



CLEANING PIN

In cazul in care contactele dintre radio si DCP este murdar, radio, pot lucra incorect. Pentru a curata contactele scoateti panoul si curatati contactele cu un tampon de vata imbibat in alcool. Pentru a face acest lucru urmati cu grija pentru a evita deteriorarea contactelor.



Nota: Pentru securitate inainte de aderarea la actiune, scoateti cheia din stacyjni. Nu atingeti direct contactele cu degetele.

MONTARE PRIN FATA (Metoda A)

Installing the unit

1. Tabloul de bord
2. Suportul

Dupa inserarea suportului in tabloul de bord, selectati agatatorile in functie de grosimea materialului tabloului de bord si indoiti-le pentru a fixa suportul la locul lui. (fig.1)

3. Surub

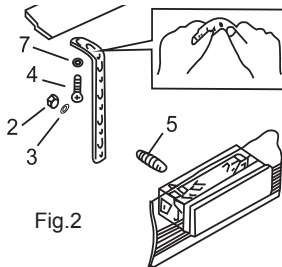
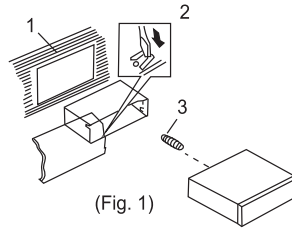

Fig.2

1. Tabloul de bord
2. Piulita (5mm)
3. Saiba de siguranta
4. Surub (5 x 25mm)
5. Surub
6. Banda

Folositi banda pentru a fixa partea din spate a aparatului. Banda poate fi indoita pana in unghiul dorit.

7. Saiba fara filet.

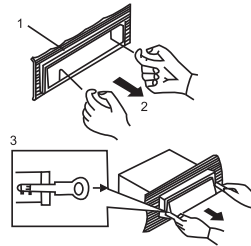

Fig.3

1. Cadru
2. Introduceti degetele in canelura din fata cadrului si trageți pentru a scoate cadrul. (Pentru a fixa cadrul inca o data, formati alte orificii si atasati aparatul).
3. Cheita

Introduceti cheita cu care este dotat aparatul in canelura din ambele parti ale aparatului, pana cand auziti un pocnet. Aceasta va face posibila inlaturarea aparatului din tabloul de bord.

MONTARE PRIN SPATE (Metoda B)

Instalarea se face folosind gaurile suruburilor de pe extremitatile aparatului .

Fixarea aparatului in lacasul original

Suport de montare:

1. Alegeți o pozitie in care gaurile de surub ale suportului si cele ale unitatii centrale sa fie pe aceeasi linie si strangeti suruburile in doua locuri pe fiecare parte. Folositi fie suruburi de ancorare (5x5mm) fie suruburi cu cap ingropat (4x5mm).
2. Surub
3. Tabloul de bord sau Consola.

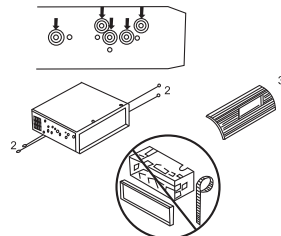

INTRODUCEREA CARDULUI SD

Unghiul oblic al cardului SD mentine expunerea descendenta: introduceti-l in spatiul SD si apasati inca o data pentru a-l scoate.

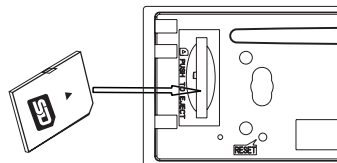

Specificatii generale

Alimentarea la retea:	DC 14,4V, Impamantare negativa
Impedanta:	4 ohms
Putere maxima:	40W X 4(CH)
Wymiary :	178x124.6x50mm(WxDxH)
Consumul de curent:	15A

Format fisiere compatibile

Audio	WMA, MP3, WMV
Video	MPEG4, Divx, Xvid, MPEG2, AVI
Imagine	JPEG
Sisteme video	AUTO / PAL / NTSC

Sectiunea video

System video	4:3 Letter Box, 4:3 Pan Scan, 16:9
Poziom sygnatu wyjściowego	1.0V p-p 75 ohms

Sectiunea audio

Nivelul maxim al iesirii:	2Vrms (+ 3dB)
Raspuns in frecventa::	20~20KHz
S/N:	65dB
Separare:	60dB

Sectiune frecventa FM

Gama de acord::	87.5 - 108MHz
IF:	10.7MHz
Sensibilitate utila (-30dB):	15dB
S/N:	60dB
Separare stereo:	30dB(1KHz)
Raspuns in frecventa:	30 ~ 15000 Hz

Tuner AM

Gama de acord::	522 - 1620KHz
IF:	450KHz
Sensibilitate utila (-20dB):	28dB

NOTA:

SPECIFICATIILE SE POT SCHIMBA FARA O INSTIINTARE PREALABILA

„Compania Lechpol declară că produsul PY-9348 este în conformitate cu cerințele esențiale și alte prevederi relevante ale Directivei 1999/5/CE. Declarația pentru descărcare este postată pe site-ul www.lechpol.eu”

Peiying[®]

www.peiying.eu