



G231 PRODIGY

Gaming Headset



Setup Guide

Contents

English	3	Norsk	12
Deutsch	4	Suomi	13
Français	5	Ελληνικά	13
Italiano	6	По-русски	14
Español	7	Po polsku	15
Português	8	Magyar	16
Nederlands	9	Česká verze	17
Svenska	10	Slovenčina	18
Dansk	11		

www.logitech.com/support/g231

ENGLISH

SETUP FOR CONSOLE

Xbox One™ or PS4™

1. Connect headset to the console controller.
 - Xbox One may require Xbox One headset adapter (sold separately).

PLAYSTATION®4 SETUP (SETTINGS)*

1. Connect headset
2. Open the “Settings” menu in the Playstation® 4 interface
3. Select “Devices”
4. Select “Audio Devices”
5. Set “Output to Headphones” to “All Audio”

* Instructions may vary based on your system software version.

SETUP FOR PC

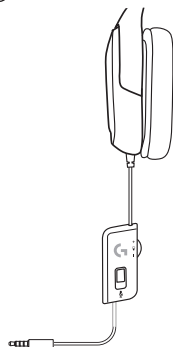
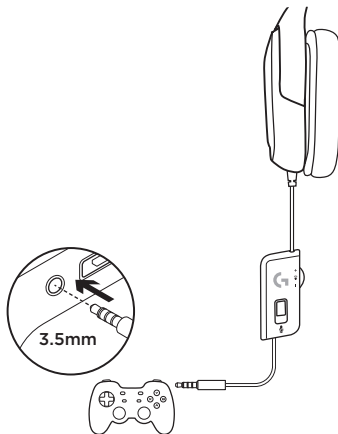
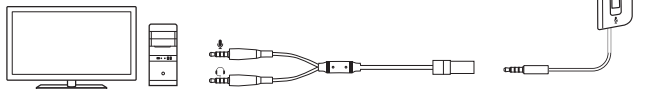

DEUTSCH

SETUP FÜR SPIELKONSOLE

Xbox One™ oder PS4™

1. Verbinde das Headset mit dem Controller der Konsole.
 - Für die Xbox One ist möglicherweise ein Xbox One Headset-Adapter (separat erhältlich) erforderlich.

SETUP (EINSTELLUNGEN) FÜR PLAYSTATION®4*

1. Schließe das Headset an.
2. Öffne in der Benutzeroberfläche der PlayStation® 4 das Menü „Einstellungen“.
3. Wähle „Geräte“.
4. Wähle „Audiogeräte“.
5. Stelle von „Ausgabe an Kopfhörer“ auf „Alle Audiogeräte“ um.

* Anweisungen können je nach Softwareversion des Systems variieren.

SETUP FÜR PC

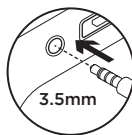
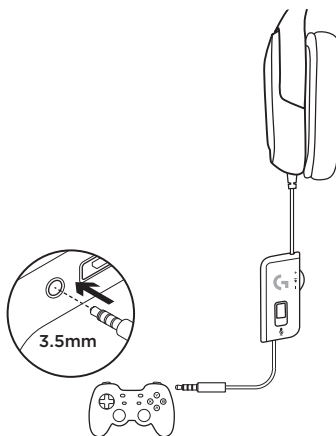
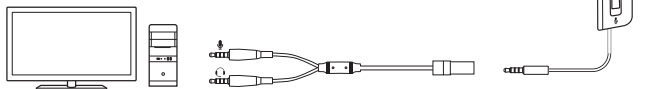

FRANÇAIS

CONFIGURATION POUR CONSOLE

Xbox One™ ou PS4™

1. Connectez le casque au contrôleur de la console.
 - Xbox One peut exiger un adaptateur de casque Xbox One (vendu séparément).

CONFIGURATION DE LA PLAYSTATION®4 (PARAMÈTRES)*

2. Ouvrez le menu «Paramètres» dans l'interface de la Playstation® 4
3. Sélectionnez «Dispositifs»
4. Sélectionnez «Dispositifs audio»
5. Définissez Sortie Casque sur Tout audio

* Les instructions peuvent varier selon la version du logiciel de votre système.

CONFIGURATION POUR PC

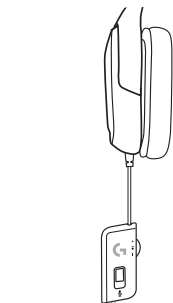
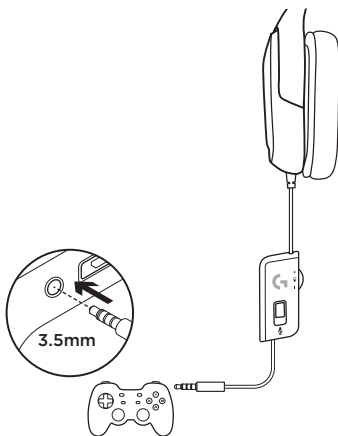
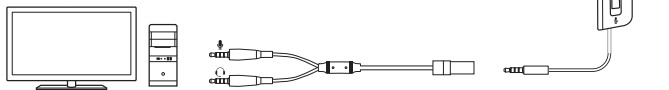

ITALIANO

INSTALLAZIONE PER L'UTILIZZO CON CONSOLE

Xbox One™ o PS4™

1. Collegare la cuffia con microfono al controller della console.
 - Per Xbox One potrebbe essere necessario l'adattatore per cuffia stereo Xbox One (venduto separatamente).

INSTALLAZIONE PLAYSTATION®4 (IMPOSTAZIONI)*

1. Collegare la cuffia con microfono
2. Aprire il menu Impostazioni nell'interfaccia della Playstation® 4
3. Selezionare Dispositivi
4. Selezionare Dispositivi audio
5. Impostare Riproduci l'audio tramite cuffie su Tutto l'audio

* Le istruzioni possono variare a seconda della versione software del sistema.

PER L'UTILIZZO CON PC

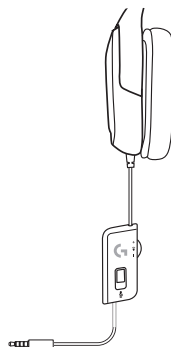
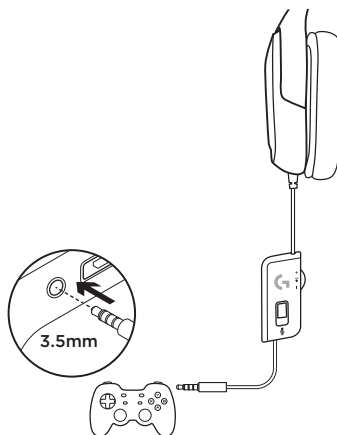
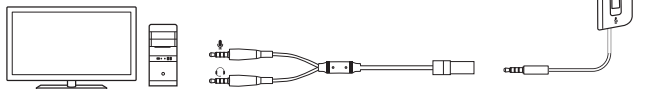

ESPAÑOL

CONFIGURACIÓN PARA CONSOLAS

Xbox One™ o PS4™

1. Conecta los auriculares al mando de la consola.
 - Xbox One podría requerir un adaptador de auriculares Xbox (a la venta por separado).

PLAYSTATION®4 CONFIGURACIÓN (AJUSTES)*

1. Conecta los auriculares
2. Abre el menú "Ajustes" en la interfaz de la Playstation® 4
3. Selecciona "Dispositivos"
4. Selecciona "Dispositivos de audio"
5. Para "Salida a auriculares" selecciona "Todo el audio"

* Las instrucciones pueden variar dependiendo de la versión de software del sistema.

CONFIGURACIÓN PARA PC

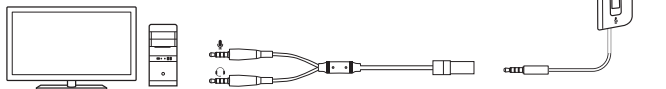

PORTUGUÊS

CONFIGURAÇÃO PARA CONSOLA

Xbox One™ ou PS4™

1. Ligue os auscultadores ao controlador da consola.
 - Pode ser necessário um adaptador de auscultadores para a Xbox One (vendido separadamente).

CONFIGURAÇÃO (DEFINIÇÕES) PLAYSTATION®4*

1. Ligue os auscultadores
2. Abrir o menu "Definições" na interface da Playstation® 4
3. Seleccionar "Dispositivos"
4. Seleccionar "Dispositivos de áudio"
5. Defina a "Saída para auriculares" para "Todo o áudio"

* As instruções podem variar dependendo da versão do software do sistema.

CONFIGURAÇÃO PARA PC

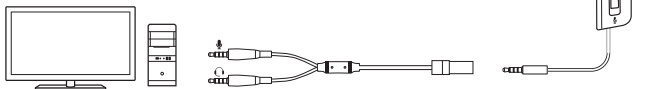

NEDERLANDS

INSTALLATIE VOOR CONSOLE

Xbox One™ of PS4™

1. Verbind de headset met de controller van de console.
 - Voor Xbox One is de Xbox One Stereo Headset Adapter vereist (afzonderlijk verkocht).

PLAYSTATION®4 INSTALLATIE (INSTELLINGEN)*

1. Headset aansluiten
2. Open het menu Instellingen in de interface van Playstation® 4
3. Selecteer de optie voor apparaten
4. Selecteer de optie voor audioapparaten
5. Plaats 'Uitvoer naar hoofdtelefoons' op 'Alle audio'

* Instructies kunnen variëren afhankelijk van de versie van je systeemsoftware.

INSTALLATIE VOOR PC

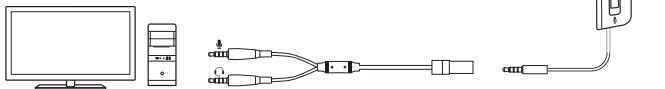

SVENSKA

INSTÄLLNINGAR FÖR KONSOL

Xbox One™ eller PS4™

1. Anslut ditt headset till konsolkontrollen.
 - Xbox One kan kräva en headset-adapter (säljs separat).

PLAYSTATION®4-KONFIGURATION (INSTÄLLNINGAR)*

1. Anslut ditt headset
2. Öppna menyn Inställningar i Playstation® 4-gränssnittet
3. Välj Enheter
4. Välj Ljudenheter
5. Ange Utgående ljud till hörlurar som Allt ljud

* Anvisningarna kan variera beroende på vilken version av programvaran du har.

KONFIGURATION FÖR PC

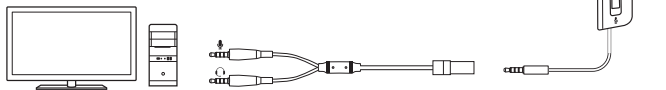

DANSK

KONFIGURATION TIL KONSOL

Xbox One™ eller PS4™

1. Slut headsettet til controlleren til konsollen.
 - Xbox One kræver måske en specifik headset-adapter (sælges separat).

KONFIGURATION AF PLAYSTATION® 4 (INDSTILLINGER)*

1. Tilslutning af headsettet
2. Åbn menuen Indstillinger i brugerfladen i Playstation® 4
3. Vælg Enheder
4. Vælg Lydenheder
5. Sæt Output til hovedtelefoner til Al lyd

* Vejledningen kan variere afhængigt af hvilken softwareversion systemet har.

KONFIGURATION TIL PC

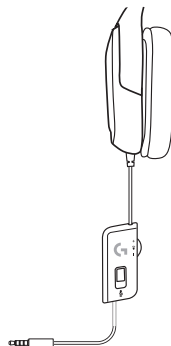
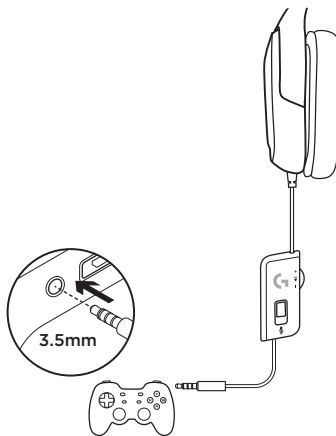
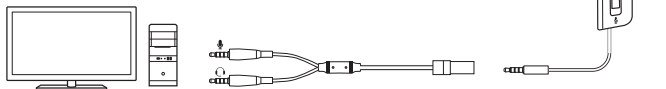

NORSK

KONFIGURERING FOR KONSOLL

Xbox One™ eller PS4™

1. Koble til headsettet til konsollkontrolleren.
 - Det kan være påkrevd med en Xbox One headset-adapter for Xbox One (selges separat).

PLAYSTATION®4 KONFIGURERING (INNSTILLINGER)*

1. Koble til headsettet
2. Åpne "Innstillinger"-menyen i Playstation® 4-grensesnittet
3. Velg "Enheter"
4. Velg "Lydenheter"
5. Angi «Utgang til hodetelefoner» som «All lyd»

* Instruksjonene kan variere ut fra hvilken programvareversjon som du har på systemet ditt.

KONFIGURERING FOR PC

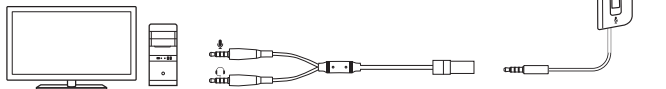

SUOMI

KÄYTTÖÖNOTTO PELIKONSOLISSA

Xbox One™ tai PS4™

1. Liitä kuulokemikrofoni pelikonsoliin.

- Liittäminen Xbox One -pelikonsolin kanssa saattaa vaatia erillistä Xbox One -kuulokeadapteria (myydään erikseen).

PLAYSTATION®4 -LAITTEEN KÄYTTÖÖNOTTO (ASETUKSET)*

1. Yhdistä kuulokemikrofoni laitteeseen
2. Avaa "Asetukset"-valikko Playstation®4 käyttöliittymästä
3. Valitse "Laitteet"
4. Valitse "Äänentoistolaitteet"
5. Vaihda äänen ulostuloksi Kaikki audio

* Ohjeet saattavat vaihdella järjestelmäohjelmistosi versiosta riippuen.

KÄYTTÖÖNOTTO TIETOKONEESSA

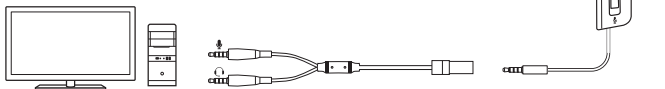

ΕΛΛΗΝΙΚΑ

ΡΥΘΜΙΣΗ ΓΙΑ ΚΟΝΣΟΛΑ

Xbox One™ ή PS4™

1. Συνδέστε το σετ μικροφώνου-ακουστικών στο χειριστήριο της κονσόλας.
 - Το Xbox One ενδέχεται να απαιτεί τη χρήση προσαρμογέα σετ μικροφώνου-ακουστικών Xbox One (πωλείται ξεχωριστά).

ΡΥΘΜΙΣΗ PLAYSTATION®4 (ΡΥΘΜΙΣΕΙΣ)*

1. Σύνδεση σετ μικροφώνου-ακουστικών
2. Ανοίξτε το μενού «Ρυθμίσεις» στο περιβάλλον εργασίας του Playstation® 4
3. Επιλέξτε «Συσκευές»
4. Επιλέξτε «Συσκευές ήχου»
5. Ορίστε την επιλογή «Output to Headphones» (Εξοδος σε ακουστικά) σε «All Audio» (Πλήρης ήχος)

* Οι οδηγίες ενδέχεται να διαφέρουν ανάλογα με την έκδοση λογισμικού του συστήματός σας.

ΡΥΘΜΙΣΗ ΓΙΑ PC

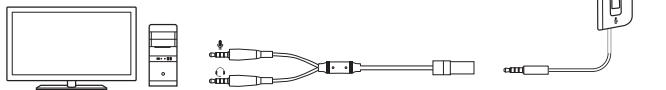

ПО-РУССКИ

НАСТРОЙКА ДЛЯ КОНСОЛИ

Xbox One™ или PS4™

1. Подключите гарнитуру к контроллеру консоли.
 - Для подключения к игровой консоли Xbox One может потребоваться адаптер для гарнитуры Xbox One (приобретается дополнительно).

НАСТРОЙКА ДЛЯ PLAYSTATION®4 (МЕНЮ «НАСТРОЙКИ»)*

1. Подключите гарнитуру
2. Откройте меню «Настройки» в интерфейсе Playstation® 4
3. Выберите пункт «Устройства»
4. Выберите подпункт «Аудиоустройства» Задайте для настройки «Вывод на наушники» значение «Все звуковые дорожки»

* Инструкции могут отличаться в зависимости от версии системного программного обеспечения.

НАСТРОЙКА ДЛЯ ПК

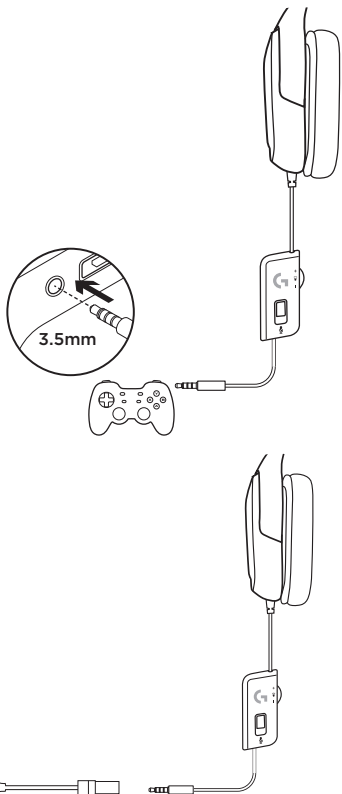
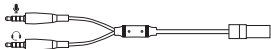

PO POLSKU

KONFIGURACJA DLA KONSOLI

Xbox One™ lub PS4™

1. Podłącz zestaw słuchawkowy do kontrolera konsoli.
 - Konsola Xbox One może wymagać adaptera zestawu słuchawkowego Xbox One (sprzedawany oddzielnie).

KONFIGURACJA KONSOLI PLAYSTATION®4 (USTAWIENIA)*

1. Podłączanie zestawu słuchawkowego
2. Otwórz menu „Ustawienia” w interfejsie konsoli PlayStation® 4
3. Wybierz opcję „Urządzenia”
4. Wybierz opcję „Urządzenia audio” Ustaw opcję „Output to Headphones” na „All Audio”

* Instrukcje mogą się różnić w zależności od wersji używanego systemu operacyjnego.

KONFIGURACJA DLA KOMPUTERA PC

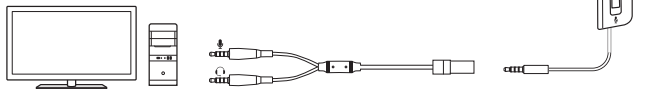

MAGYAR

ÜZEMBE HELYEZÉS JÁTÉKKONZOLHOZ

Xbox One™ vagy PS4™

1. Csatlakoztassa a mikrofonos fejhallgatót a konzolvezérlőhöz.
 - Az Xbox One konzolnál esetlegesen szükség lehet egy Xbox One mikrofonos fejhallgató adapterre (külön megvásárolható).

PLAYSTATION®4 ÜZEMBE HELYEZÉS (BEÁLLÍTÁSOK)*

1. A mikrofonos fejhallgató csatlakoztatása
2. Nyissa meg a „Settings” (Beállítások) menüt a PlayStation® 4 felületen
3. Válassza a „Devices” (Eszközök) pontot
4. Válassza az „Audio devices” (Hangeszközök) pontot
5. Az „Output to Headphones” opciót állítsa „All Audio”-ra

* Az utasítások a használat rendszerszoftver verziójától függően változhatnak.

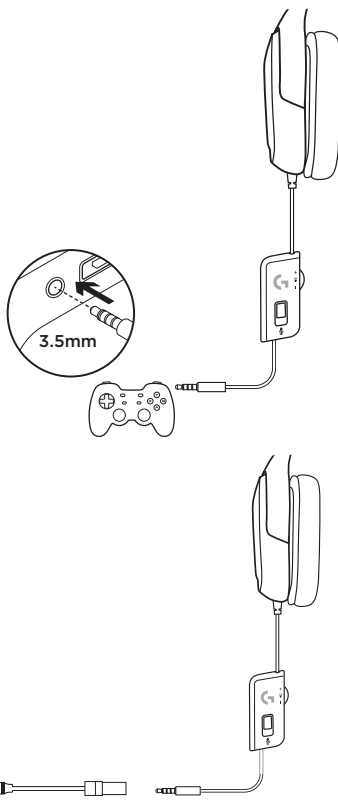

ÜZEMBE HELYEZÉS SZÁMÍTÓGÉPEN

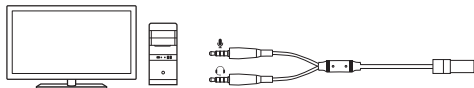

ČESKÁ VERZE

NASTAVENÍ PRO KONZOLE

Xbox One™ nebo PS4™

1. Připojte náhlavní soupravu k ovladači konzole.
 - Konzole Xbox One může vyžadovat adaptér náhlavní soupravy Xbox One (prodávány samostatně).

NASTAVENÍ PRO PLAYSTATION®4 (VOLBY)*

1. Připojte náhlavní soupravu
2. Otevřete nabídku „Nastavení“ v rozhraní Playstation® 4
3. Vyberte „Zařízení“
4. Vyberte „Zvuková zařízení“
5. Nastavte „Výstup do sluchátek“ na „Veškerý zvuk“

* Pokyny se mohou lišit v závislosti na verzi softwaru vašeho systému.

NASTAVENÍ PRO PC

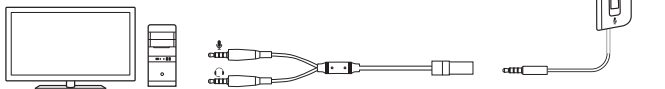

SLOVENČINA

NASTAVENIE PRE KONZOLU

Xbox One™ alebo PS4™

1. Pripojte slúchadlá k ovládaču konzoly.

- Konzola Xbox One môže vyžadovať adaptér slúchadiel Xbox One (predávaný samostatne).

NASTAVENIA PRE PLAYSTATION®4*

1. Pripojenie slúchadiel s mikrofónom
2. Otvorte ponuku Settings „Nastavenia“ v rozhraní Playstation® 4
3. Vyberte kartu Devices „Zariadenia“
4. Vyberte kartu Audio Devices „Zvukové zariadenia“
5. Nastavte „Výstup do slúchadiel“ na „Všetok zvuk“

* Pokyny sa môžu lišiť v závislosti na verzii softwaru vášho systému.

NASTAVENIE PRE PC

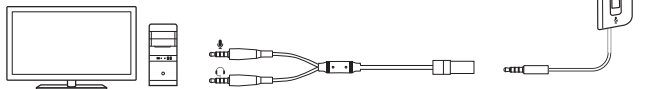



gaming.logitech.com

www.logitech.com/support/g231

© 2016 Logitech. Logitech, Logi and other Logitech marks are owned by Logitech and may be registered. "PlayStation," "PlayStation®4," and "PS4" are registered trademarks of Sony Interactive Entertainment Inc. Xbox One is either registered trademark or trademark of the Microsoft group of companies. All other trademarks are the property of their respective owners.

© 2016 Logitech. Logitech, Logi et les autres marques Logitech sont la propriété de Logitech et sont susceptibles d'être déposées. « PlayStation, » « PlayStation®4 » et « PS4 » sont des marques déposées de Sony Interactive Entertainment Inc. Xbox One est une marque déposée ou une marque des entreprises du groupe Microsoft. Toutes les autres marques sont la propriété exclusive de leurs détenteurs respectifs.

620-007405.005