



PL Suszarka

Instrukcja obsługi



Electrolux

SPIS TREŚCI

1. INFORMACJE DOTYCZĄCE BEZPIECZEŃSTWA.....	3
2. WSKAZÓWKI DOTYCZĄCE BEZPIECZEŃSTWA.....	6
3. OPIS URZĄDZENIA.....	8
4. PANEL STEROWANIA.....	8
5. TABELA PROGRAMÓW.....	9
6. OPCJE.....	12
7. USTAWIENIA.....	13
8. PRZED PIERWSZYM UŻYCIEM.....	14
9. CODZIENNA EKSPLOATACJA.....	14
10. WSKAZÓWKI I PORADY.....	15
11. KONSERWACJA I CZYSZCZENIE.....	16
12. ROZWIĄZYWANIE PROBLEMÓW.....	19
13. DANE TECHNICZNE.....	20

Z MYŚLĄ O TOBIE

Dziękujemy za zakup urządzenia Electrolux. Jest ono owocem dziesięcioleci doświadczeń i innowacji. To pomysłowe i stylowe urządzenie zostało zaprojektowane z myślą o Tobie. Używając je, możesz mieć zawsze pewność uzyskania wspaniałych efektów.

Witamy w świecie marki Electrolux!

Zapraszamy na naszą witrynę internetową, aby:



Otrzymać wskazówki dotyczące użytkowania, broszury, pomoc w rozwiązywaniu problemów oraz informacje dotyczące serwisu:

www.electrolux.com/webselfservice



Prosimy o zarejestrowanie produktu, aby uprościć jego obsługę serwisową:

www.registerelectrolux.com



Kupuj akcesoria, materiały eksploatacyjne i oryginalne części zamienne do swojego urządzenia:

www.electrolux.com/shop

OBSŁUGA KLIENTA

Zalecamy stosowanie oryginalnych części zamiennych.

Kontaktując się z autoryzowanym centrum serwisowym, należy przygotować poniższe dane: informacje o modelu, numer produktu, numer seryjny.

Stosowne informacje można znaleźć na tabliczce znamionowej.

 Ostrzeżenie/przestroga — informacje dotyczące bezpieczeństwa

 Ogólne informacje i wskazówki

 Informacje dotyczące środowiska naturalnego

Producent zastrzega sobie możliwość wprowadzenia zmian bez wcześniejszego powiadomienia.

1. ⚠ INFORMACJE DOTYCZĄCE BEZPIECZEŃSTWA

Przed rozpoczęciem instalacji i użytkowania urządzenia należy dokładnie zapoznać się z dołączoną instrukcją obsługi. Producent nie odpowiada za obrażenia ciała ani szkody spowodowane nieprawidłową instalacją lub eksploatacją urządzenia. Należy zachować instrukcję obsługi w bezpiecznym i łatwo dostępnym miejscu do wykorzystania w przyszłości.



- Przeczytać dołączoną instrukcję.

1.1 Bezpieczeństwo dzieci i osób o ograniczonych zdolnościach ruchowych, sensorycznych lub umysłowych



OSTRZEŻENIE!

Występuje ryzyko uduszenia lub odniesienia obrażeń mogących skutkować trwałym kalectwem.

- Urządzenie mogą obsługiwać dzieci po ukończeniu ósmego roku życia oraz osoby o ograniczonych zdolnościach fizycznych, sensorycznych lub umysłowych, a także nieposiadające odpowiedniej wiedzy lub doświadczenia, jeśli będą one nadzorowane lub zostaną poinstruowane w zakresie bezpiecznego korzystania z urządzenia i będą świadome związanych z tym zagrożeń.
- Nie pozwalać dzieciom bawić się urządzeniem.
- Dzieciom w wieku do 3 lat nie wolno zbliżać się do urządzenia podczas jego pracy.
- Przechowywać opakowanie w miejscu niedostępnym dla dzieci lub pozbyć się go w odpowiedni sposób.
- Przechowywać detergenty poza zasięgiem dzieci.
- Dzieciom ani zwierzętom domowym nie wolno przebywać w pobliżu urządzenia z otworzonymi drzwiami.

- Jeśli urządzenie wyposażono w blokadę uruchomienia, zaleca się jej włączenie.
- Dzieciom nie wolno zajmować się czyszczeniem ani konserwacją urządzenia bez odpowiedniego nadzoru.

1.2 Ogólne zasady bezpieczeństwa

- Nie zmieniać parametrów technicznych urządzenia.
- Jeśli suszarka jest umieszczana na pralce, należy użyć zestawu łączącego. Zestaw łączący, który można nabyć w autoryzowanych punktach sprzedaży, pasuje wyłącznie do urządzeń wymienionych w dołączonej do niego instrukcji. Należy ją uważnie przeczytać przed zainstalowaniem zestawu (patrz ulotka dotycząca instalacji).
- Urządzenie można zainstalować jako wolnostojące lub pod blatem kuchennym, zachowując odpowiednią przestrzeń (patrz ulotka dotycząca instalacji).
- Nie instalować urządzenia za zamykanymi lub przesuwanymi drzwiami ani za drzwiami, których zawiasy są umieszczone po przeciwnej stronie, co uniemożliwiłoby całkowite otwarcie drzwi urządzenia.
- Wykładzina podłogowa, dywan lub mata podłogowa nie mogą zasłaniać otworów wentylacyjnych w podstawie (jeśli dotyczy).
- **OSTRZEŻENIE:** Urządzenia nie wolno zasilać przez zewnętrzny wyłącznik, np. programator czasowy, ani ze źródła zasilania często wyłączanego przez zakład energetyczny.
- Podłączyć wtyczkę do gniazda elektrycznego dopiero po zakończeniu instalacji. Dopilnować, aby po zakończeniu instalacji był łatwy dostęp do gniazda elektrycznego.
- Upewnić się, że miejsce instalacji jest odpowiednio wietrzne, aby zapobiec cofaniu się do pomieszczenia szkodliwych spalin z urządzeń zasilanych opałem lub z kominka.

- Powietrza wylotowego nie wolno kierować do przewodu kominowego służącego do odprowadzania spalin z urządzeń spalających gaz lub inne paliwa.
- Jeśli przewód zasilający jest uszkodzony, musi wymienić go producent, autoryzowane centrum serwisowe lub inna wykwalifikowana osoba, aby zapobiec zagrożeniu porażeniem prądem.
- Nie należy przekraczać maksymalnego ciężaru ładunku, który wynosi 8 kg (patrz „Tabela programów”).
- Nie używać urządzenia do rzeczy zanieczyszczonych przemysłowymi środkami chemicznymi.
- Usuwać włókna z tkanin i inne zanieczyszczenia nagromadzone wokół urządzenia.
- Nie używać urządzenia bez filtra. Przed każdym użyciem urządzenia lub po każdym użyciu oczyścić filtr.
- W suszarce nie wolno suszyć niewypranych rzeczy.
- Rzeczy zabrudzone takimi substancjami, jak olej, aceton, alkohol, ropa, nafta, odplamiacze, terpentyna, wosk czy środki do usuwania wosku, należy przed wysuszeniem w suszarce wyprać w gorącej wodzie ze zwiększoną ilością detergentu.
- W suszarce nie wolno suszyć przedmiotów, jak gumowa pianka (pianka lateksowa), czepki prysznicowe, tkaniny wodoodporne, ubrania powlekane gumą i ubrania lub poduszki z wkładką z pianki lateksowej.
- Płyny zmiękczejące do tkanin i podobne produkty wolno stosować wyłącznie zgodnie z zaleceniami ich producentów.
- Wyjąć wszystkie przedmioty mogące wywołać zapłon, takie jak zapalniczki lub zapałki.
- Nie zatrzymywać suszarki przed zakończeniem cyklu suszenia, jeśli nie można natychmiast wyjąć z niej wszystkich rzeczy i rozłożyć ich w celu rozproszenia ciepła.

- Ostatnia część cyklu pracy suszarki jest przeprowadzana bez nagrzewania (cykl chłodzenia), aby rzeczy były schłodzone do temperatury, która ich nie uszkodzi.
- Przed przystąpieniem do konserwacji należy wyłączyć urządzenie i wyjąć wtyczkę przewodu zasilającego z gniazda.

2. WSKAZÓWKI DOTYCZĄCE BEZPIECZEŃSTWA

2.1 Instalacja

- Usunąć wszystkie elementy opakowania.
- Nie instalować ani nie używać uszkodzonego urządzenia.
- Należy postępować zgodnie z instrukcją instalacji dołączoną do urządzenia.
- Zachować ostrożność podczas przenoszenia urządzenia, ponieważ jest ono ciężkie. Należy zawsze stosować rękawice ochronne i mieć na stopach pełne obuwie.
- Nie instalować ani nie używać urządzenia w miejscach, w których temperatura może być niższa niż 5°C lub wyższa niż 35°C.
- Podłoże, na którym będzie stało urządzenie, musi być płaskie, stabilne, odporne na działanie wysokiej temperatury i czyste.
- Zapewnić odpowiednią cyrkulację powietrza pomiędzy urządzeniem i podłogą.
- Podczas przenoszenia urządzenia należy zawsze je trzymać w położeniu pionowym.
- Tył urządzenia musi znajdować się przy ścianie.
- Po ustawieniu urządzenia w docelowym miejscu należy sprawdzić za pomocą poziomicy, czy stoi poziomo. W przeciwnym razie należy odpowiednio wyregulować jego nóżki.

2.2 Podłączenie do sieci elektrycznej



OSTRZEŻENIE!

Występuje zagrożenie pożarem i porażeniem prądem elektrycznym.

- Urządzenie musi być uziemione.
- Należy upewnić się, że informacje o podłączeniu elektrycznym podane na tabliczce znamionowej są zgodne z parametrami instalacji zasilającej. W przeciwnym razie należy skontaktować się z elektrykiem.
- Należy używać wyłącznie prawidłowo zamontowanego gniazda elektrycznego z uziemieniem.
- Nie stosować rozgałęźników ani przedłużaczy.
- Odłączając urządzenie, nie ciągnąć za przewód zasilający. Należy zawsze ciągnąć za wtyczkę sieciową.
- Nie dotykać przewodu zasilającego ani wtyczki mokrymi rękami.
- Urządzenie spełnia wymogi dyrektyw EWG.

2.3 Obsługa



OSTRZEŻENIE!

Występuje zagrożenie odniesieniem obrażeń, porażeniem prądem, wzniesieniem pożaru lub uszkodzeniem urządzenia.

- Urządzenie jest przeznaczone wyłącznie do użytku domowego.
- Nie wolno suszyć uszkodzonych rzeczy (rozdartych, wystrzępionych

- itp.), w których znajduje się wypełnienie.
- W urządzeniu należy suszyć wyłącznie tkaniny nadające się do suszenia w suszarce. Należy przestrzegać zaleceń umieszczonych na metkach.
 - Jeśli do prania użyto odplamiacza, przed rozpoczęciem suszenia należy wykonać dodatkowy cykl płukania.
 - Nie pić wody ze zbiornika na skropliny/wodę destylowaną ani nie używać jej do przyrządzania potraw. Jej spożycie przez ludzi lub zwierzęta może spowodować problemy zdrowotne.
 - Nie siadać ani nie stawać na otwartych drzwiach urządzenia.
 - W suszarce nie wolno suszyć rzeczy, z których kapie woda.

2.4 Wewnętrzne oświetlenie



OSTRZEŻENIE!

Zagrożenie odniesieniem obrażeń.

- Widoczne światło emitowane przez diodę elektroluminescencyjną (LED) — nie wpatrywać się bezpośrednio w źródło światła.
- Lampa diodowa jest przeznaczona do oświetlenia bębna. Lamy tej nie należy stosować do innych celów.
- Aby wymienić wewnętrzne oświetlenie, należy skontaktować się z autoryzowanym punktem serwisem.

2.5 Konserwacja i czyszczenie



OSTRZEŻENIE!

Występuje zagrożenie odniesieniem obrażeń i uszkodzeniem urządzenia.

- Urządzenia nie wolno czyścić wodą pod ciśnieniem ani parą wodną.
- Czyścić urządzenie za pomocą wilgotnej szmatki. Stosować wyłącznie obojętne środki czyszczące. Nie używać żadnych produktów ściernych, myjek do szorowania, rozpuszczalników ani metalowych przedmiotów.

2.6 Sprężarka



OSTRZEŻENIE!

Występuje zagrożenie uszkodzenia urządzenia.

- Sprężarka oraz jej układ w suszarce są napełnione specjalną substancją nie zawierającą fluorochlorowęglowodorów. Układ musi być szczelny. Uszkodzenie układu może spowodować jego rozszczelnienie.

2.7 Utylizacja



OSTRZEŻENIE!

Występuje zagrożenie odniesieniem obrażeń ciała lub uduszeniem.

- Odłączyć urządzenie od źródła zasilania i zamknąć dopływ wody.
- Odciąć przewód zasilający blisko urządzenia i oddać do utylizacji.
- Wymontować zatrzask drzwi, aby uniemożliwić zamknięcie się dziecka lub zwierzęcia w bębnie.
- Utylizację urządzenia należy przeprowadzić zgodnie miejscowymi przepisami w zakresie utylizacji zużytego sprzętu elektrycznego i elektronicznego (WEEE).

3. OPIS URZĄDZENIA

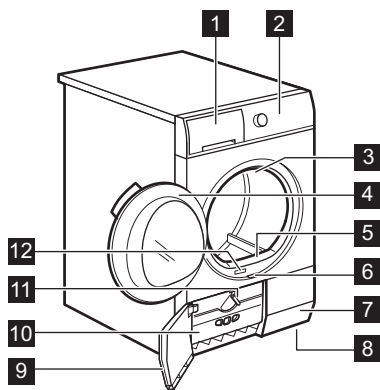

- 1** Zbiornik na skropliny
- 2** Panel sterowania
- 3** Wewnętrzne oświetlenie
- 4** Drzwi urządzenia
- 5** Główny filtr
- 6** Przycisk do otwierania drzwi wymiennika ciepła
- 7** Szczeliny wentylacyjne
- 8** Regulowane nóżki
- 9** Drzwi wymiennika ciepła
- 10** Osłona wymiennika ciepła
- 11** Pokrętko blokady osłony wymiennika ciepła
- 12** Tabliczka znamionowa



Kierunek otwierania drzwi można zmienić, aby ułatwić wkładanie prania lub instalację. (Patrz osobna ulotka).

4. PANEL STEROWANIA

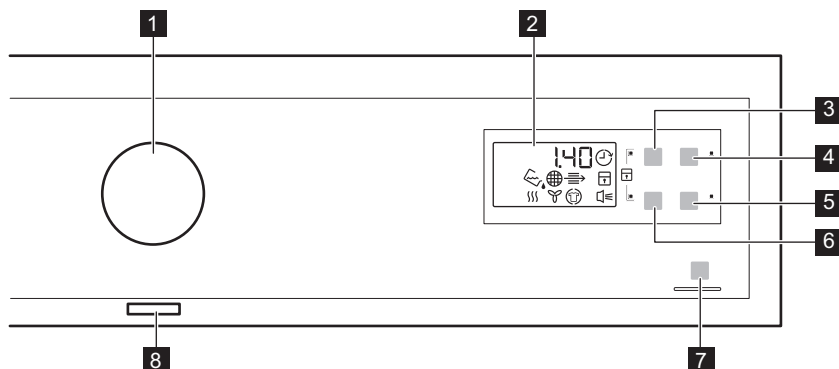

- 1** Pokrętko wyboru programów
- 2** Wyświetlacz
- 3** Pole dotykowe Czas
- 4** Pole dotykowe Opóźnienie
- 5** Pole dotykowe Ochrona p/z
- 6** Pole dotykowe Wełna/Czas
- 7** Pole dotykowe Start/Pauza
- 8** Przycisk Wł./Wył.











Pola dotykowe należy dotykać palcem w miejscu, w którym znajduje się symbol lub nazwa opcji. Nie należy obsługiwać panelu sterowania w rękawiczkach. Należy dbać o to, aby panel sterowania był zawsze czysty i suchy.







4.1 Wskaźniki

Wskaźniki	Opis
	Faza suszenia
	Faza chłodzenia
	Faza ochrony przed zanieceniami
	Skrapacz
	Zbiornik wody
	Filtr
	Opóźnienie rozpoczęcia programu
	Blokada uruchomienia
	Sygnaly dźwiękowe
2 . 0 0	Czas trwania programu
1 0 ' - 2 . 0 0	Czas trwania suszenia
3 0 ' - 2 0 h	Czas opóźnienia rozpoczęcia programu

5. TABELA PROGRAMÓW

Programy	Rodzaj załadunku	Wsad (maks.) ¹⁾ / Oznaczenie na metce
Bawełniane		
Extra suche	Poziom wysuszenia: ekstra suche.	8 kg/
Suche do szafy+	Poziom wysuszenia: bardzo suche.	8 kg/

Programy	Rodzaj załadunku	Wsad (maks.) ¹⁾ / Oznaczenie na metce
 Suche do szafy ²⁾ 3)	Poziom wysuszenia: suche do szafy.	8 kg/ ☺☺☺
 Suche do prasowania ²⁾	Poziom wysuszenia: odpowiednie dla rzeczy do prasowania.	8 kg/ ☺☺☺
△ Syntetyczne		
 Extra suche	Poziom wysuszenia: ekstra suche.	3,5 kg/ ☺☺☺☺
 Suche do szafy ²⁾	Poziom wysuszenia: suche do szafy.	3,5 kg/ ☺☺☺☺
 Suche do prasowania	Poziom wysuszenia: odpowiednie dla rzeczy do prasowania.	3,5 kg/ ☺☺☺☺
 Pościel	Pościel (pojedyncze i podwójne prześcieradła, poszewki na poduszki, poszwa na kołdrę).	3 kg/ ☺☺☺☺
 Koc	Pojedyncze lub podwójne kołdry i poduszki (z wypełnieniem z pierza, puchu lub włókien syntetycznych).	3 kg/ ☺☺☺☺
 Suszenie na czas	W tym programie można użyć opcji Czas oraz ustawić czas trwania programu.	5 kg/ ☺☺☺☺
 Outdoor	Odzież turystyczna, techniczna, sportowa, kurtki z materiałów wodoodpornych i oddychających, kurtki z odpinanym futerkiem lub wewnętrzną podpinką. Odpowiednie do suszenia w suszarce.	2 kg/ ☺☺☺☺

Programy	Rodzaj załadunku	Wsad (maks.) ¹⁾ / Oznaczenie na metce
 Wełniane	<p>Tkaniny wełniane. Do delikatnego suszenia tkanin wełnianych nadających się do prania ręcznego. Po zakończeniu programu niezwłocznie wyjąć rzeczy z urządzenia.</p> <div data-bbox="460 368 837 612" style="border: 1px solid black; padding: 5px; text-align: center;">   <p>WOOL HAND WASH SAFE</p> </div> <p>Firma Woolmark Company zatwierdziła cykl suszenia wełny dostępny w tym urządzeniu jako nadający się do suszenia odzieży wełnianej oznaczonej metką „prać ręcznie” pod warunkiem, że suszenie będzie wykonane zgodnie z zaleceniami producenta tego urządzenia. Należy stosować się do pozostałych wskazówek umieszczonych na metce odzieży. M1641 W Wielkiej Brytanii, Irlandii, Hong Kongu i Indiach znak towarowy Woolmark jest certyfikowanym znakiem towarowym.</p>	<p>1 kg</p>
 Jedwab	<p>Delikatne suszenie jedwabiu.</p>	<p>1 kg/ </p>
 Łatwe prasowanie	<p>Tkaniny niemnące się, wymagające minimum prasowania. Efekty suszenia mogą być zróżnicowane zależnie od rodzaju tkaniny. Strzepnąć rzeczy przed włożeniem ich do urządzenia. Po zakończeniu programu niezwłocznie wyjąć rzeczy i rozwiesić je na wieszakach.</p>	<p>1 kg (lub 5 koszul) / </p>

1) Maksymalny ciężar odnosi się do suchego prania.

2) **Wyłącznie na potrzeby ośrodków przeprowadzających testy:** Parametry standardowych programów na potrzeby testów są określone w dokumencie EN 61121. Po każdym cyklu należy wyczyścić filtr główny oraz filtr wymiennika ciepła.

3) Program  Bawełniane Suche do szafy to „Standardowy program do tkanin bawełnianych”. Program jest przeznaczony do suszenia zwykłych tkanin bawełnianych i jest najbardziej wydajny pod względem zużycia energii.

6. OPCJE

6.1 Czas

Ta opcja działa tylko z programem Suszenie na czas. Istnieje możliwość ustawienia czasu trwania programu — od 10 minut do 2 godzin. Czas trwania programu należy dostosować do ilości prania w urządzeniu.

-  Zaleca się ustawianie krótkiego czasu suszenia dla niewielkiej ilości prania lub suszenia tylko jednej rzeczy.

6.2 Wełna/Czas

Ta opcja działa tylko z programem Wełna. Aby bardziej wysuszyć pranie















kilukrotnie nacisnąć pole dotykowe







Wełna/Czas  celem wydłużenia czasu trwania programu (szacowny czas suszenia zostanie wyświetlony na wyświetlaczu).

6.3 Ochrona p/z

Wydłuża 30-minutową fazę chroniącą przed zagnieceniami pod koniec cyklu suszenia do 90 minut. Po zakończeniu fazy suszenia bęben obraca się co pewien czas, co zapobiega powstawaniu zagnieceń. Podczas trwania fazy chroniącej przed zagnieceniami można wyjąć pranie.

6.4 Tabela opcji





Programy ¹⁾			
 Bawełniane			
 Extra suche			■
 Suche do szafy+			■
 Suche do szafy			■
 Suche do prasowania			■
 Syntetyczne			
 Extra suche			■
 Suche do szafy			■
 Suche do prasowania			■
 Pościel			■
 Koc			■
 Suszenie na czas	■		■

Programy ¹⁾			
 Outdoor			
 Wełniane	■		
 Jedwab			■
 Łatwe prasowanie			■

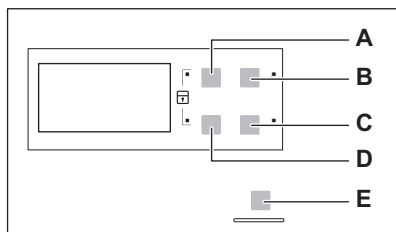
¹⁾ Wraz z programem suszenia można ustawić jedną lub więcej opcji. Aby włączyć lub wyłączyć daną opcję, należy nacisnąć odpowiadające jej pole dotykowe.

7. USTAWIENIA



- A. Czas Pole dotykowe 
- B. Opóźnienie Pole dotykowe 
- C. Ochrona p/z Pole dotykowe 
- D. Wełna/Czas Pole dotykowe 
- E. Start/Pauza Pole dotykowe 

7.1 Funkcja blokady uruchomienia

Funkcja ta uniemożliwia dzieciom zabawę urządzeniem podczas trwania programu. Pokrętko wyboru programów i pola dotykowe są zablokowane.

Działa tylko przycisk wł./wył.

Włączanie blokady uruchomienia:

1. Nacisnąć przycisk wł./wył., aby włączyć urządzenie.
2. Odczekać około 8 sekund.
3. Jednocześnie nacisnąć i przytrzymać pola dotykowe (A) i (D). Zaświeci się wskaźnik blokady uruchomienia.

Zaświeci się wskaźnik blokady uruchomienia.



W czasie trwania programu można wyłączyć blokadę uruchomienia. Nacisnąć jednocześnie i przytrzymać te same pola dotykowe, aż wyłączy się wskaźnik blokady uruchomienia.

7.2 Włączanie/wyłączanie sygnalizacji dźwiękowej



Aby wyłączyć lub włączyć sygnalizację dźwiękową, należy nacisnąć jednocześnie i przytrzymać przez około 2 sekundy pola dotykowe (B) i (C).

7.3 Regulacja poziomu resztkowej wilgotności prania

Aby zmienić domyślny poziom resztkowej wilgotności prania:

1. Nacisnąć przycisk wł./wył., aby włączyć urządzenie.
2. Odczekać około 8 sekund.
3. Jednocześnie nacisnąć i przytrzymać przyciski (A) i (B).

Pojawi się jedno ze wskazań:

-  niższy poziom wilgotności
-  wyższy poziom wilgotności
-  standardowy poziom wilgotności

4. Nacisnąć kilkakrotnie przycisk (E), aż włączy się wskaźnik odpowiedniego poziomu.
5. Aby potwierdzić ustawienie, należy jednocześnie nacisnąć i przytrzymać

przez około 2 sekundy przyciski (A) i (B).

8. PRZED PIERWSZYM UŻYCIEM



Przy pierwszym uruchomieniu suszarki automatycznie usuwane jest tylne zabezpieczenie bębna. Może to powodować hałas.

Przed pierwszym uruchomieniem urządzenia:

- Wyczyścić bęben suszarki za pomocą wilgotnej szmatki.
- Uruchomić krótki program (np. 30-minutowy) z wilgotnym praniem.



Na początku cyklu suszenia (3-5 min) urządzenie może pracować nieco głośniej. Jest to związane z uruchamianiem sprężarki. Jest to normalne zjawisko w urządzeniach wyposażonych w sprężarkę, jak chłodziarki czy zamrażarki.

9. CODZIENNA EKSPLOATACJA

9.1 Uruchamianie programu bez opóźnienia

1. Przygotować pranie i włożyć je do urządzenia.



UWAGA!

Zamykając drzwi urządzenia należy uważać, aby nie przytrzasnąć prania między drzwiami a gumową uszczelką.

2. Nacisnąć przycisk wł./wył., aby włączyć urządzenie.
3. Ustawić program i opcje odpowiednie do danego rodzaju ładunku.

Wyświetlacz wyświetli czas trwania programu.



Wyświetlany czas suszenia odnosi się do 5 kg ładunku w programach do suszenia tkanin bawełnianych i odzieży jeansowej. W przypadku innych programów czas suszenia odnosi się do zalecanych wielkości ładunków. Czas suszenia w programach do suszenia tkanin bawełnianych i odzieży jeansowej przy ładunku większym niż 5 kg jest dłuższy.

4. Dotknąć pole dotykowe Start/Pauza. Nastąpi uruchomienie programu.

9.2 Uruchamianie programu z opóźnieniem

1. Ustawić program i opcje odpowiednie do danego rodzaju ładunku.
2. Nacisnąć kilkakrotnie przycisk opóźnienia rozpoczęcia programu, aż na wyświetlaczu pojawi się żądany czas opóźnienia.

i Możliwe jest ustawienie czasu opóźnienia rozpoczęcia programu w zakresie od 30 minut do 20 godzin.

3. Dotknąć pola dotykowego Start/Pauza.

Na wyświetlaczu rozpocznie się odliczanie czasu opóźnienia.



Po zakończeniu odliczania nastąpi uruchomienie programu.

9.3 Zmiana programu

1. Nacisnąć przycisk wł./wył., aby wyłączyć urządzenie.
2. Nacisnąć przycisk wł./wył., aby włączyć urządzenie.
3. Ustawić program.

9.4 Po zakończeniu programu

Po zakończeniu programu:



- Rozlega się przerywany sygnał dźwiękowy.
- Miga wskaźnik .
- Miga wskaźnik .
- Włączony jest wskaźnik Start/Pauza.

Urządzenie kontynuuje pracę, przechodząc do trwającej około 30 minut fazy ochrony przed zagnieceniami.

Faza ochrony przed zagnieceniami zapobiega powstaniu zagnieceń na praniu.

Pranie można wyjąć przed zakończeniem fazy ochrony przed zagnieceniami. Jednak w celu uzyskania lepszych efektów zaleca się wyjmowanie prania niedługo przed zakończeniem fazy ochrony przed zagnieceniami.

Po zakończeniu fazy ochrony przed zagnieceniami:

- Wskaźnik  pozostaje włączony, ale nie miga.
- Wskaźnik  pozostaje włączony, ale nie miga.
- Gaśnie wskaźnik Start/Pauza.

1. Nacisnąć przycisk wł./wył., aby wyłączyć urządzenie.
2. Otworzyć drzwi urządzenia.
3. Wyjąć pranie.
4. Zamknąć drzwi urządzenia.

i Po zakończeniu programu należy każdorazowo oczyścić filtr i opróżnić pojemnik na skropliny.

9.5 Tryb czuwania

Aby zmniejszyć zużycie energii, funkcja ta powoduje automatyczne wyłączenie urządzenia:

- Po upływie 5 minut, jeśli nie zostanie uruchomiony program.
- Po upływie 5 minut od zakończenia programu.

10. WSKAZÓWKI I PORADY

10.1 Przygotowanie prania





- Zasunąć zamki błyskawiczne.
- Zapiąć poszwy.
- Nie pozostawiać luźnych troczków i tasiemek (np. troczków fartuchów). Zawiązać je przed uruchomieniem programu.
- Wyjąć całą zawartość z kieszeni.
- Jeśli przeznaczone do suszenia rzeczy mają bawełnianą podszewkę, należy wyrzucić je na lewą stronę. Bawełniana warstwa powinna zawsze znajdować się po zewnętrznej stronie.

- Zaleca się wybór programu odpowiedniego do rodzaju tkanin przeznaczonych do suszenia.
- Nie wkładać razem rzeczy o jasnych i ciemnych kolorach.
- Używać odpowiednich programów do bawełny i dzianin, aby zapobiec ich skurczeniu.
- Upewnić się, że ciężar ładunku nie przekracza maksymalnej wartości podanej w rozdziale „Programy” lub widocznej na wyświetlaczu.
- Suszyć wyłącznie rzeczy, które nadają się do suszenia. Odpowiednie

informacje znajdują się na metkach ubrań.

- Nie suszyć jednocześnie małych rzeczy z dużymi. Duże rzeczy mogą

owinąć się wokół małych, co uniemożliwi ich prawidłowe wysuszenie.

Symbol na metce	Opis
	Można suszyć w suszarce.
	Można suszyć w suszarce w wyższej temperaturze.
	Można suszyć w suszarce tylko w niskiej temperaturze.
	Nie można suszyć w suszarce.

11. KONSERWACJA I CZYSZCZENIE

11.1 Czyszczenie filtra

1.

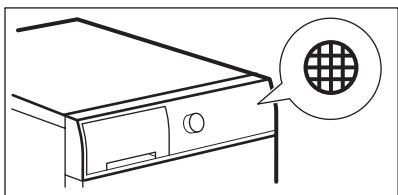

2.

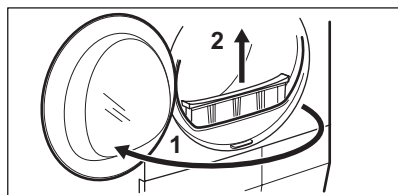

3.

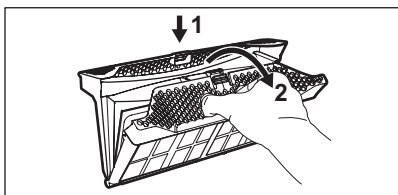

4.

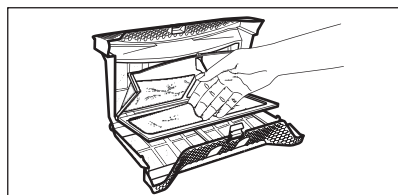

5. 1)

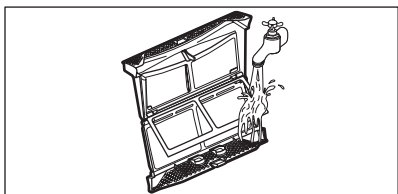

6.

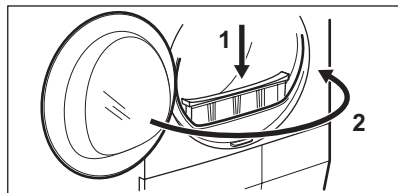

1) W razie potrzeby oczyścić filtr szczotką i/lub odkurzaczem i opłukać ciepłą wodą.

11.2 Opróżnianie zbiornika na wodę

1.

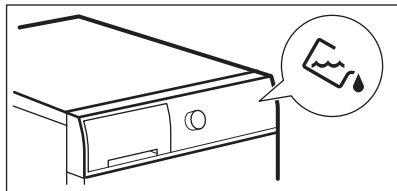

2.

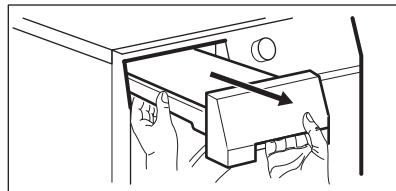

3.

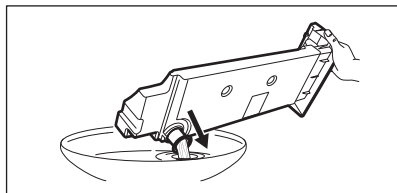

4.

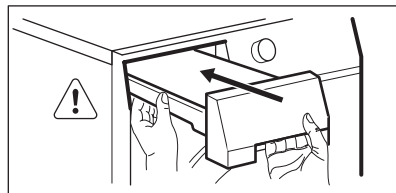

Wodę ze zbiornika na skropliny można stosować jako wodę destylowaną (np. do prasowania z wykorzystaniem pary). Przed użyciem wody należy ją przefiltrować.

11.3 Czyszczenie skraplacza

1.

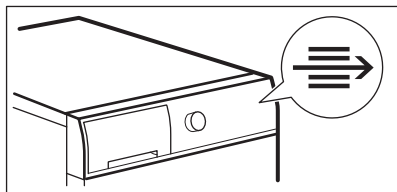

2.

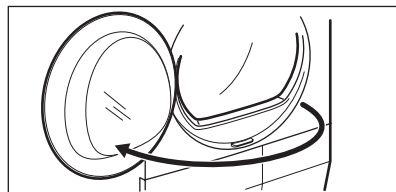

3.

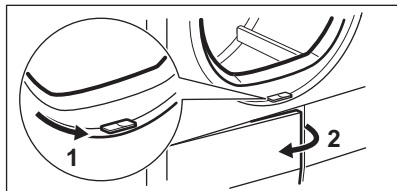

4.

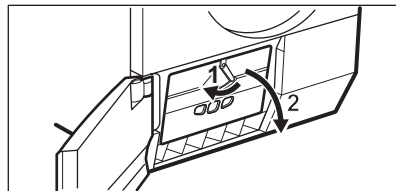

5.

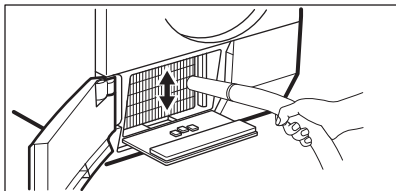

6.

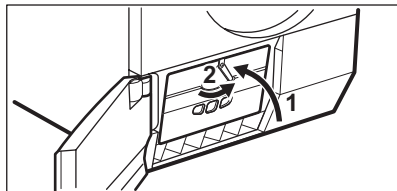

7.

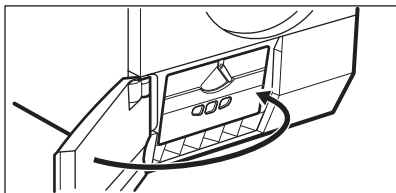
**UWAGA!**

Nie dotykać metalowej powierzchni gołymi rękami. Zagrożenie odniesieniem obrażeń. Założyć rękawice ochronne. Czyścić ostrożnie metalową powierzchnię, aby jej nie uszkodzić.

11.4 Czyszczenie bębna**OSTRZEŻENIE!**

Przed przystąpieniem do czyszczenia urządzenia należy je odłączyć od zasilania.

Do czyszczenia wewnętrznej powierzchni i chwytaków bębna należy stosować obojętny detergent na bazie mydła. Osuszyć wyczyszczone powierzchnie miękką szmatką.

**UWAGA!**

Do czyszczenia bębna nie wolno używać materiałów ściernych ani myjek stałowych.

11.5 Czyszczenie panelu sterowania i obudowy

Do czyszczenia panelu sterowania i obudowy należy stosować obojętny detergent na bazie mydła.

Czyścić wilgotną szmatką. Osuszyć wyczyszczone powierzchnie miękką szmatką.

**UWAGA!**

Do czyszczenia urządzenia nie stosować środków do czyszczenia mebli lub środków czyszczących, które mogłyby wywołać korozję.

11.6 Czyszczenie szczelin wentylacyjnych

Usunąć ze szczelin wentylacyjnych nagromadzone fragmenty włókien za pomocą odkurzacza.

12. ROZWIĄZYWANIE PROBLEMÓW

Problem	Możliwe rozwiązanie
Urządzenie nie włącza się.	Upewnić się, że wtyczkę przewodu zasilającego włożono do gniazdka.
	Sprawdzić bezpiecznik w skrzynce z bezpiecznikami (instalacja domowa).
Program nie uruchamia się.	Nacisnąć Start/Pauza.
	Upewnić się, że zamknięto drzwi urządzenia.
Drzwi urządzenia nie zamykają się.	Upewnić się, że filtr jest prawidłowo zamontowany.
	Upewnić się, czy nie doszło do przytrzaśnięcia prania między drzwiami urządzenia a gumową uszczelką.
Urządzenie zatrzymało się podczas pracy.	Upewnić się, że zbiornik na skropliny jest pusty. Nacisnąć Start/Pauza, aby ponownie uruchomić program.
Czas trwania cyklu jest zbyt długi lub niezadawalający efekt suszenia. ¹⁾	Upewnić się, że ciężar prania jest odpowiedni do czasu trwania programu.
	Sprawdzić, czy filtr jest czysty.
	Pranie jest zbyt mokre. Ponownie odwirować pranie w pralce.
	Temperatura w pomieszczeniu powinna mieścić się w zakresie od +5°C do +35°C. Optymalna temperatura wynosi od 19°C do 24°C.
	Wybrać program Suszenie na czas lub Extra suche. ²⁾
Na wyświetlaczu widoczne jest wskazanie Err .	Aby ustawić nowy program, należy wyłączyć i ponownie włączyć urządzenie.
	Upewnić się, że wybrane opcje działają z danym programem.
Na wyświetlaczu widoczny jest komunikat błędu (np. E51).	Wyłączyć i ponownie włączyć urządzenie. Uruchomić nowy program. Jeśli problem wystąpi ponownie, należy skontaktować się z punktem serwisowym.

¹⁾ Po upływie 6 godzin program zakończy się automatycznie.

²⁾ Może okazać się, że niektóre fragmenty dużych rzeczy (np. prześcieradeł) pozostaną wilgotne.

Jeśli efekty suszenia są niezadawalające

- Wybrano niewłaściwy program.
- Filtr jest niedrożny.

- Skraplacz jest niedrożny.
- Do urządzenia włożono za dużo prania.
- Bęben jest zabrudzony.
- Niewłaściwe ustawienie czujnika przewodności (patrz rozdział „Ustawienia – Regulacja poziomu resztkowej wilgotności prania”, aby wybrać lepsze ustawienie).
- Szczeliny wentylacyjne są zatkane.
- Temperatura otoczenia jest zbyt niska lub zbyt wysoka (optymalna temperatura wynosi od 19°C do 24°C)

13. DANE TECHNICZNE

Wysokość x szerokość x głębokość	850 x 600 x 600 mm (maks. 640 mm)
Maks. głębokość przy otwartych drzwiach urządzenia	1090 mm
Maks. szerokość przy otwartych drzwiach urządzenia	950 mm
Regulacja wysokości	850 mm (+ 15 mm – regulacja nóżek)
Pojemność bębna	118 l
Maksymalna ładowność	8 kg
Napięcie	230 V
Częstotliwość	50 Hz
Łączna moc	700 W
Klasa efektywności energetycznej	A+++
Zużycie energii ¹⁾	1,47 kWh
Roczne zużycie energii ²⁾	177 kWh
Zużycie energii w trybie włączenia	0,05 W
Zużycie energii w trybie wyłączenia	0,05 W
Rodzaj użytkowania	W gospodarstwie domowym
Dopuszczalna temperatura otoczenia	od + 5°C do + 35°C
Klasa zabezpieczenia przed wnikaniem cząstek stałych i wilgoci zapewniona przez osłonę zabezpieczającą, z wyjątkiem sytuacji, gdy sprzęt niskonapięciowy nie ma zabezpieczenia przed wilgocią	IPX4
Produkt zawiera hermetycznie zamknięte fluoropochodne gazy cieplarniane	
Oznaczenie gazu	R134a
Ciężar	0,280 kg

Potencjał tworzenia efektu cieplarnianego 1430 (GWP)

1) Zgodnie z normą EN 61121. 8 kg tkanin bawełnianych odwirowanych z prędkością 1000 obr./min.

2) Roczne zużycie energii w kWh przy założeniu 160 cykli suszenia ze standardowym programem do tkanin bawełnianych, z pełnym lub częściowym załadunkiem i przy stosowaniu trybów energooszczędnych. Rzeczywiste zużycie energii na cykl zależy od sposobu użycia urządzenia (DYREKTYWA UE 392/2012).

13.1 Dane eksploatacyjne

Program	Obroty / wilgotność szczątkowa	Czas suszenia	Zużycie energii
Bawełniane 8 kg			
Suche do szafy	1400 obr./min / 50%	149 min	1,31 kWh
	1000 obr./min / 60%	159 min	1,47 kWh
Suche do prasowania	1400 obr./min / 50%	113 min	0,94 kWh
	1000 obr./min / 60%	129 min	1,12 kWh
Syntetyczne 3,5 kg			
Suche do szafy	1200 obr./min / 40%	61 min	0,47 kWh
	800 obr./min / 50%	75 min	0,60 kWh

14. OCHRONA ŚRODOWISKA

Materiały oznaczone symbolem  należy poddać utylizacji. Opakowanie urządzenia włożyć do odpowiedniego pojemnika w celu przeprowadzenia recyklingu. Należy zadbać o ponowne przetwarzanie odpadów urządzeń elektrycznych i elektronicznych, aby chronić środowisko naturalne oraz

ludzkie zdrowie. Nie wolno wyrzucać urządzeń oznaczonych symbolem  razem z odpadami domowymi. Należy zwrócić produkt do miejscowego punktu ponownego przetwarzania lub skontaktować się z odpowiednimi władzami miejskimi.

www.electrolux.com/shop



136944530-A-272016

