

Peiying®

Car receiver

PY9908.1

Bedienungsanleitung **DE**

Owner's manual **EN**

Instrukcja obsługi **PL**

Manual de utilizare **RO**

Beschreibung der Funktionstasten

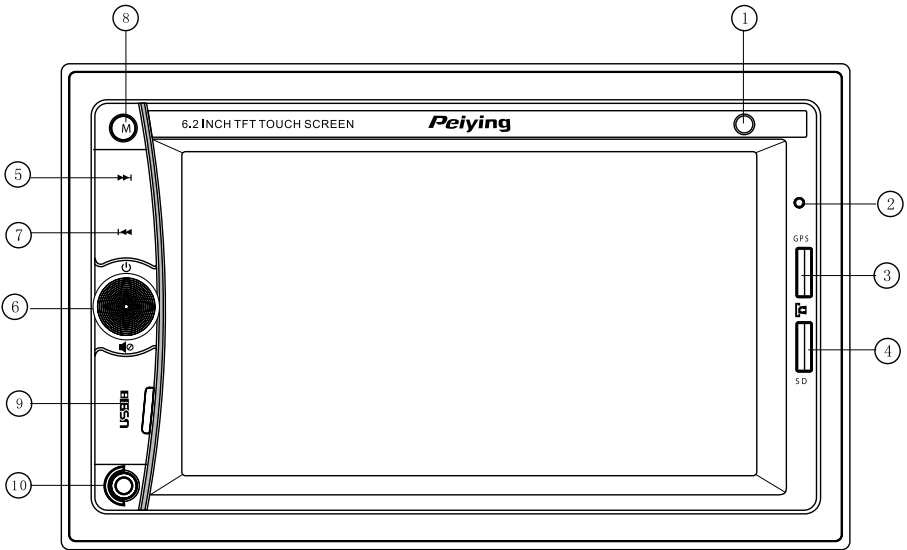

1. IR Sensor
2. Mikrofon
3. GPS Karte Steckplatz
4. SD Kartensteckplatz
5. Nächste
6. Einschalten (kurz drücken) / Ausschalten (Lang drücken); Lautstärke Links und rechts einstellen, Ton aus (kurz drücken), Bluetooth antworten (kurz drücken) / Beenden (Lang drücken)
7. Vorherige
8. Taste Modus
9. USB Steckplatz
10. AUX Eingang

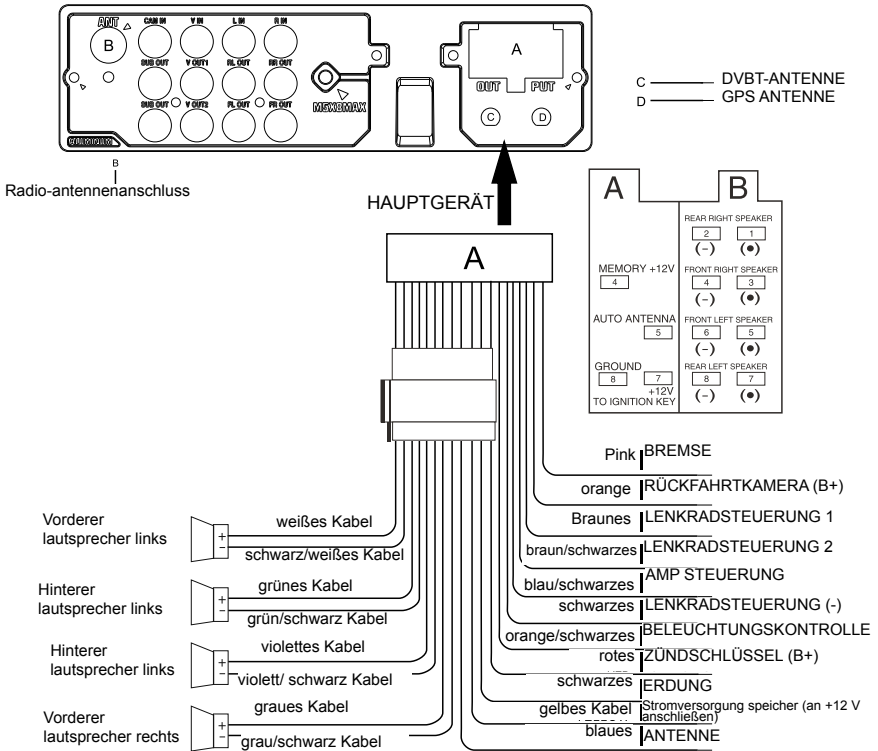

Schaltplan



DE

Bedienung des Touchscreen

Beschreibung der Symbole des Hauptmenüs

- Das Radio-Menü startet automatisch nach dem Einschalten. Zurück zum Hauptmenü durch berühren des Symbols  oben rechts im Radio-Menü.
- Berühren Sie das Symbol  im Hauptmenü um verstecktes Menü des Hauptmenüs aufzurufen.
- Zur gleichen Zeit, schieben Sie den Touchscreen nach rechts und links um zur nächsten Menüseite zu gelangen.
- Die Position des Funktionssymbols kann zufällig im Funktionsmenü des Hauptmenüs eingestellt werden. Halten Sie das Symbol das eingestellt wird etwa zwei Sekunden und ziehen es zum neuen Ort. Die zwei Funktionssymbole tauschen ihre Positionen.

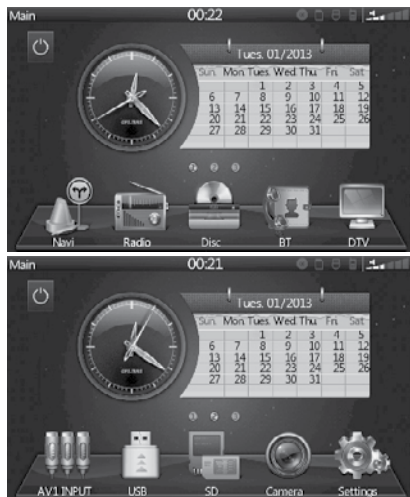

Beschreibung der Funktionstasten



Navigation



Digital-Fernseher



SD



USB



Radio



Einstellen



Hintergrundbild



Bluetooth



Chamäleon



Kalender



AV1-EIN



Bildschirmschutz-Schalter







DE

Radio Menü













1. Berühren Sie das Symbol  zum Aufruf des Radiomenüs.
2. Zurück zum Hauptmenü durch berühren des Symbols  oben links im Radio-Menü.
3. Zurück zum Hauptmenü durch berühren des Symbols  oben rechts im Radio-Menü.
4. Zum Aufruf des Klangeffektmenüs, berühren Sie das Symbol  im Radio-Menü.
5. Um das Frequenzband zu wechseln, berühren Sie das Symbol  im Radio-Menü: FM1→FM2→FM3→AM1→AM2.
6. Berühren Sie das Symbol  im Radio-Menü zum blättern durch die voreingestellten Radiosender. Halten Sie das Symbol für drei Sekunden gedrückt um eine Sendersuche zu starten.
7. Berühren Sie das Symbol  im Radio-Menü für vorherige Stufe. Halten Sie das Symbol für drei Sekunden gedrückt um eine Sendersuche abwärts zu starten.
8. Berühren Sie das Symbol  im Radio-Menü für nächste Stufe. Halten Sie das Symbol für drei Sekunden gedrückt um eine Sendersuche aufwärts zu starten.
9. Berühren Sie das Symbol  im Radio-Menü um die Frequenz direkt einzugeben im erschienenen Menü.
10. Stereo ein-/ausschalten durch berühren des Symbols  im Radio-Menü.
11. Berühren Sie die Zelle voreingestellter Radiosender im Radio-Menü um den gespeicherten Sender anzuhören.
12. Halten Sie die Zelle voreingestellter Radiosender im Radio-Menü für drei Sekunden gedrückt um den aktuellen Sender zu speichern.frequency played currently.





Beschreibung der Funktions-Symbole

	Frequenzband wechseln		Manuelle/automatische Suche
	Vorherige Stufe, Sendersuche abwärts		Nächste Stufe, Sendersuche aufwärts
	Frequenzeingabe		Programm Type
	Verkehrsdurchsagen		Auswählen Fernbereich/ Nahbereich
	Taste Alternativfrequenzen		Stereo



Allgemeine Tastenfunktionen

	Menü MP3 Liste		Wiederholen		Wiedergabe/Pause
	Menü Bilderliste		Vorheriger Titel		Menü Frequenz-Spektrum
	Menü Videoliste		Rückkehr zum Menü		Nächster Titel
	Menü Ordnerliste		Menü Klangeffekte		
	Hauptmenü		Zufällig		





SD Karte

1. Berühren Sie das Symbol  zum Aufruf des Menü MP3 Liste, Bilderliste, Videoliste und Ordnerliste sowie Menü Andere Klassifizierungen.
2. SD Wiedergabefunktionen:
 - Zurück zum Hauptmenü durch berühren des Symbols  oben links in der SD Wiedergabeliste.
 - Zurück zum Menü SD Liste, durch berühren des Symbols  oben rechts in der SD Wiedergabeliste.

USB

1. Berühren Sie das Symbol  zum Aufruf des Menü MP3 Liste, Bilderliste, Videoliste und Ordnerliste sowie Menü Andere Klassifizierungen.
2. USB Wiedergabefunktionen:
 - Zurück zum Hauptmenü durch berühren des Symbols  oben links in der USB Wiedergabeliste.
 - Zurück zum Menü SD Liste, durch berühren des Symbols  oben rechts in der USB Wiedergabeliste.

Bluetooth

1. Berühren Sie das Symbol  im Hauptmenü um zum Bluetooth Menü zu wechseln und Kopplung durchzuführen. Nach erfolgreicher Kopplung wird das Funktionssymbol im Bluetooth Menü hervorgehoben (Kopplungspasswort: 0000).
2. Berühren Sie das Symbol  im Bluetooth Menü zum Aufruf des Bluetooth Anruf-Menü.
3. Berühren Sie das Symbol  im Bluetooth Menü zum Aufruf des Bluetooth Gesprächslisten-Menü.
4. Berühren Sie das Symbol  im Bluetooth Menü zum Aufruf des Bluetooth Telefonbuch-Menü.
5. Berühren Sie das Symbol  im Bluetooth Menü zum Aufruf des Bluetooth Musikwiedergabe-Menü.

Bluetooth Anruflisten-Funktionen

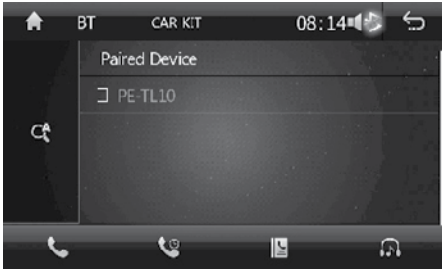

Eingabe löschen



Telefon-Empfänger wechseln zwischen Mobiltelefon und Wirt



Anruf annehmen/tätigen



Gespräch beenden

Bluetooth Gesprächsliste

Nach dem das Mobiltelefon mit diesem Gerät verbunden ist, wird dieses Gerät die Gesprächslisten vom Mobiltelefon heruntergeladen, nach vorheriger Genehmigung.



DE



Gesprächsliste löschen



Liste empfangener Anrufe



Liste getätigter Anrufe



Liste verpasster Anrufe

Bluetooth Telefonbuchmenü

Nach dem das Mobiltelefon mit diesem Gerät verbunden ist, wird dieses Gerät die Telefonnummern vom Mobiltelefon ins Telefonbuch herunterladen, nach vorheriger Genehmigung

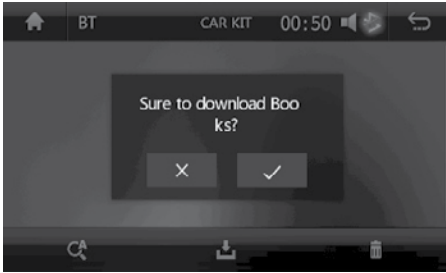

Mobiltelefonbuch herunterladen





Telefonbuch löschen





Im Telefonbuch suchen

Bluetooth Musikfunktionen

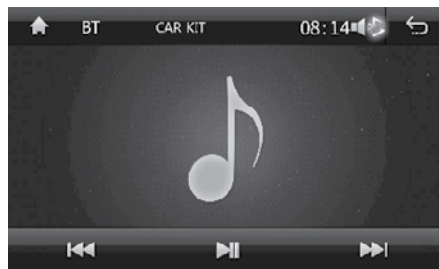
- Berühren Sie das Symbol  im Bluetooth Menü zum Aufruf des Bluetooth Musik-Menü.
- Berühren Sie das Symbol  im Hauptmenü zum Aufruf der Bluetooth Wiedergabeliste.



Menü AV EIN

- Stellen Sie sicher dass Front AUX/ Rückseitig AV Audioeingang hat.
- Berühren Sie das Symbol  im Hauptmenü zum Aufruf des AUX/ AV Eingangsmenü.
- Berühren Sie das Symbol  im Menü zum wechseln zwischen Front AUX Eingang und Rückseitigen AV Eingang.



Wechseln zwischen Front AUX und Rückseitigen AV Eingang





Hauptmenü

Chamäleon Menüfunktionen

- Berühren Sie das Symbol  im Hauptmenü zum Aufruf des Einstellungsmenüs für die Chromatiklampe.
- Berühren Sie das Symbol Aufwärts/Abwärts im Hauptmenü zum Einstellen des Lampenmodus.
- Nach Auswählen des Modus Benutzereinstellung, regeln Sie die Lampenfarbe durch drei Basisfarben (R / G / B)..





Einstellungsmenü

- Berühren Sie das Symbol  im Hauptmenü zum Aufruf des Einstellungsmenüs.
- Berühren Sie das Symbol  um zurück zum Hauptmenü zu gelangen.



Allgemeine Einstellungen

- Berühren Sie das Symbol  zum Aufruf des Menüs Allgemeine Einstellungen.
- Berühren Sie das Symbol  um zurück zum vorherigen Menü zurückzukehren.
- Berühren Sie den Bildschirm um aufwärts und abwärts zu gleiten um Einstellungen vorzunehmen.
- **Helligkeitseinstellung:** Schieben Sie den Fortschrittsbalken um die Helligkeit der Hintergrundbeleuchtung des Bildschirms einzustellen. Wenn die Lichtlinie eingeschaltet ist, wird die Helligkeit des kleinen Lichtes eingestellt
- **Jede Taste Einschalten:** wenn diese Funktion eingeschaltet ist, können Sie das Gerät mit irgendeiner Taste einschalten. Wenn die Funktion ausgeschaltet ist, können Sie das Gerät nur mit der Taste Ein/Aus einschalten.
- **Video Desaktivierungs-Schalter für fahrende Autos:** wenn es eingeschaltet ist, verbietet Video-Dateiwiedergabe, während des Fahrens (nicht Parken).
- **Automatisches Löschen des BT Telefonbuch:** wenn es eingeschaltet ist, werden die Telefonbuchdaten automatisch gelöscht, nachdem Bluetooth getrennt wird.
- **Bereitschafts-Uhr:** wenn es eingeschaltet ist, wird die Uhrzeit im Bereitschafts-Zustand angezeigt.
- **Gespiegeltes Rückfahrtvideo:** wenn es eingeschaltet ist, wird das Rückfahrtvideo gespiegelt angezeigt.
- **Werksmodus:** Aufruf des Menüs Auf Werkseinstellung zurücksetzen (Eingabe von Passwort notwendig).
- **Kalibrierung:** Aufruf des Untermenü Kalibrierung um Touch-Korrekturen durchführen

DE

Zeiteinstellung

- Berühren Sie das Symbol  oder Doppelklick auf die Uhr im Hauptmenü zum Aufruf des Menü Zeiteinstellung.
- Datum einstellen (Jahr, Monat, Tag).
- 12/24 Stundensystem auswählen.
- Aktuelle Uhrzeit einstellen (Stunde, Minute).
- Aktuelle Zeitzone auswählen.



Toneinstellung

- Berühren Sie das Symbol  zum Aufruf des Menüs Toneinstellung.



- Klangeffekt: Berühren Sie das Symbol  zum Aufruf des Menüs Klangeffekt-Einstellungen.

Klangeffekt Menü-Einstellungen

- Berühren Sie das Symbol  zum Aufruf des Menüs Klangeffekt-Einstellungen.
- Klangeffekt-Menü bietet EQ Einstellungen an, die durch die zugehörigen Regler durchgeführt werden.
- Die Voreingestellten Klangeffekte beinhalten Benutzer / Rock / Volksmusik / Webseite / Tanzmusik / Klassik / Weich
- Für jeden EQ Modus im Klangeffekt-Menü, können feine Einstellungen für EQ jedes Abschnitts, nach belieben durchgeführt werden.
- Um die Original EQ Einstellungen Klangeffekt-Menü wiederherzustellen, berühren Sie das Symbol Zurücksetzen.
- Berühren Sie das Symbol Gleiche Loudness im Klangeffekt-Menü für gleiche Tonausgabe.

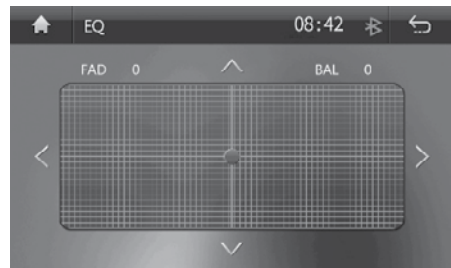

EQ Modus umschalten



Aufrufen des Tonfeld-Einstellungsmenüs



EQ zurücksetzen

Im Tonfeld-Einstellungsmenü, regeln Sie Front, Rückseitige, Linke und Rechte Balance-Einstellungen mit den Tasten Aufwärts / Abwärts / Links / Rechts.

- **Tasten-Ton:** Ein- / Ausschalten des BB Aufforderungs-Ton.
- **Lautstärke für die Rückwärtsfahrt des Autos:** wenn es eingeschaltet ist, überlappt die Lautstärke den Ton von anderen Betriebsarten für die Ausgabe im Rückwärtsfahrzustand.
- **Einschalt-Standardlautstärkeschalter:** wenn es eingeschaltet ist, wird der Startlautstärke Wert nach dem Zurücksetzen ausgewählt. Wenn es ausgeschaltet ist, gibt es einen Standardwert.
- **Navigationsmonitor:** wenn es eingeschaltet ist, überlappt der Lautsprecher den Klang anderer Betriebsarten zur Ausgabe wenn die Navigations-Übertragung im Hintergrund läuft. Nur der vordere Lautsprecher gibt Navigations-Ton aus, wenn es ausgeschaltet ist.
- **Bluetooth Standard-Lautstärke-Schalter:** bei eingeschalteten Zustand, wenn ein Bluetooth Anruf eingeht oder Wahl durchgeführt wird, ist die Lautstärke des Host ist der gewählte Lautstärkewert. Es gibt keinen Standardwert, wenn es ausgeschaltet ist.
- **Bluetooth Gesprächs-Standardlautstärke:** der Lautstärkewert, wenn Bluetooth eingehender Anruf oder Wahl ausgewählt wird.

Einstellen des Navigationspfades

- Stellen Sie zuerst sicher, dass GPS-Kartenspeicher in GPS-Karten-Steckplatz eingefügt ist.
- Berühren Sie das Symbol Navigationspfad oder das Symbol  im Hauptmenü um das Menü Navigationspfad aufzurufen.
- Wählen Sie OK um das Programm in der GPS-Speicherkarte auszuführen und drücken Taste Bestätigen um den Navigationspfad zu vervollständigen.



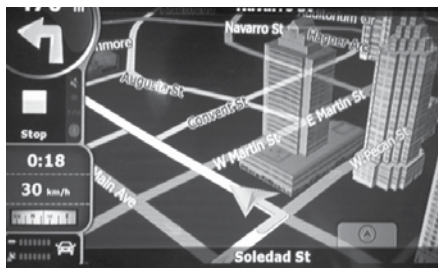

Navigationsmenü-Einstellungen

- Berühren Sie das Symbol NAVI im Hauptmenü zum Aufruf des Navigations-Menüs, nachdem der Navigations-Pfad eingestellt ist.
- Nachdem die Karte vollständig geladen ist, gehen Sie zum Navigationssystem um die Route zu verfolgen. DE



Einstellungsmenü Lenkradsteuerung

Einstellungsmenü Lenkradsteuerung

- Berühren Sie das Symbol  im Menü zum Aufruf des Lenkradsteuerungs-Lernmenüs.
- Berühren Sie das Symbol  Lenkradsteuerungs-Lernmenü, um die Lenkradfernbedienung einzustellen.
- Benutzer kann zugehörige Funktionstasten am Lenkrad einstellen, wie z.B.:



Gemäß den persönlichen Gewohnheiten.

- Wählen Sie die Funktionstaste die im Lenkrad Lernsteuerungs-Menü eingestellt wird. Das bedeutet, die Taste die am Lenkrad eingestellt wird, drei Sekunden lang gedrückt halten. Danach werden die nachfolgenden Tasten eingestellt werden, bis die Einstellung abgeschlossen ist.

Berühren Sie das Symbol  um die Einstellung Lenkrad-Kontrolle zu vervollständigen.

- Wenn es notwendig ist, die Lenkradsteuerung nach der Einstellung, erneut einstellen, drücken Sie die Taste  um den Vorgang zu wiederholen.



Kabelverbindungen für Lenkradsteuerung

Einzelverdrahtung für Lenkradsteuerung: verbinden Sie TASTE1 braun und MASSE (schwarz) in dem Drahtbündel des Systemnetzkaabel mit TASTE1 braun und MASSE (schwarz) in Autolenkrad. Die schematische Darstellung ist folgende:

DE

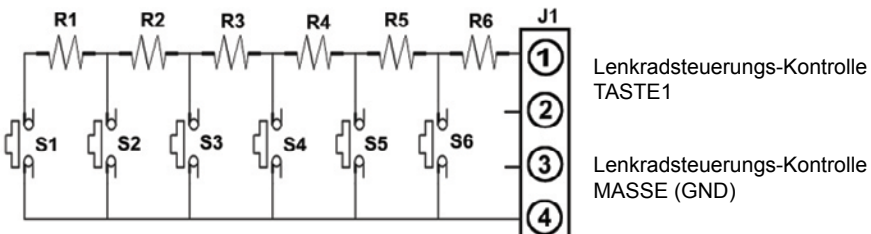

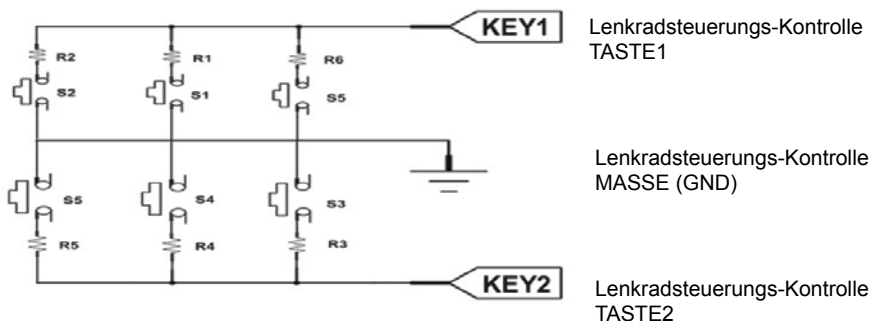

Kabelverbindungen für Lenkradsteuerung

Doppelte Verbindung für Lenkradsteuerung: verbinden Sie TASTE1 braun, TASTE2 (schwarzbraun), MASSE (schwarz) in dem Drahtbündel des Systemnetzkaabel mit TASTE1 braun, TASTE2 (schwarzbraun) und MASSE (schwarz) in Autolenkrad. Die schematische Darstellung ist folgende:



Hintergrundbild Menüeinstellungen

- Berühren Sie das Symbol  im Einstellungs-menü zum Aufruf des Hintergrund-Bildmenüs.
- Blättern Sie durch die Seiten durch gleiten am Touchscreen.
- Nach Auswahl des Hintergrundbildes, berühren Sie das Symbol Zurück um zum Hauptmenü zurückzukehren und das Hintergrundbild zu speichern.
- Einstellen des Hintergrundbildes von SD Karte
Bild mit der Auflösung 800x480 auf die SD Karte kopieren und SD Karte einfügen, Berühren Sie das Symbol  um das Hintergrundbild auszuwählen.

TV Bedienung

Sendersuche

Land einstellen

Sie können die Ländereinstellung fürs Menü auswählen. Voreingestellt ist England.

- Installationsmenü aufrufen
- Drücken Sie die Taste [OK] / [RECHTS] zur Anzeige der verfügbaren Länder.
- Mit den Tasten [AUFWÄRTS] / [ABWÄRTS] wählen Sie das gewünschte Land und drücken die Taste [OK] zur Bestätigung

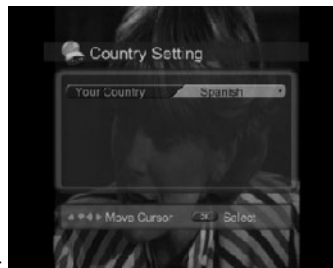

DE

Automatische Suche

- Verwenden Sie die Taste [AUFWÄRTS]/[ABWÄRTS], um die automatische Suche auszuwählen und drücken Sie die Taste [OK] um das Menü aufzurufen. Warten Sie, während der Empfänger nach Sendern sucht, dieses kann ein paar Minuten dauern.
- Während der automatischen Suche zeigt ein Streifen die Suchfortschrittsanzeige an, während der Suche, drücken Sie die Taste [OK] zum Anhalten der Suche; mit den Tasten [AUFWÄRTS]/[ABWÄRTS] wählen Sie die Taste speichern und verlassen das Menü.
- Falls der Suchlauf erfolgreich abgeschlossen ist, und kein Sender gefunden wurde, drücken Sie

die Taste [EXIT], um die Option zu beenden und starten wenn nötig einen neuen Suchvorgang mit anderem Parameter.d) Nach beenden der automatischen Suche wird auf der linken Seite die Programmtabelle angezeigt, wählen Sie bitte speichern und verlassen das Menü.

Manuelle Suche

- Drücken Sie die Taste [OK] und mit den Tasten [AUFWÄRTS]/[ABWÄRTS] Manuelle Auswählen und drücken Sie die Taste [OK] um das Menü aufzurufen.
- Verwenden Sie Tasten [AUFWÄRTS]/[ABWÄRTS], um Kanal und Frequenz zu wählen, drücken Sie die Taste [OK] zum auswählen, nun können Sie mit den Tasten [AUFWÄRTS]/[ABWÄRTS] Kanal und Frequenz ändern.
- Verwenden Sie die Tasten [AUFWÄRTS]/[ABWÄRTS], um die Suche-Taste auszuwählen, drücken Sie die Taste [OK], um die Suche zu beginnen.
- Wenn Sie den Kanalsuchlauf beendet haben, drücken Sie die Taste [OK] um automatisch die Änderungen zu speichern und das Programm Anzuzeigen.

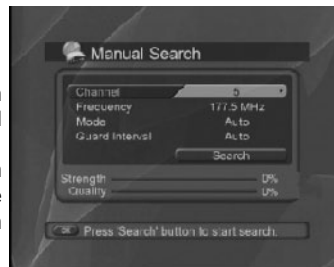

Allgemeine Bedienung

Dieses Kapitel beschreibt die Funktionen wie Kanalumschaltung, die Lautstärkeregelung und grundlegende Funktionen zum betrachten der Programme.

Programme umschalten

Drücken Sie die Taste [AUFWÄRTS]/[ABWÄRTS] für das nächste Programm.

Mit der numerischen Tastatur geben Sie die Nummer des gewünschten Programms ein.

Sie können zwischen den Programmen umschalten mit Hilfe der Kanalliste oder Programmführer.

Lautstärkekontrolle

Drücken Sie die Taste [RECHTS] um die Lautstärke zu erhöhen, die Taste [LINKS] um die Lautstärke zu verringern.

Programm Information

Sie können die Programm Informationen sehen während Sie ein Programm sehen durch drücken der Taste [INFO]. Drücken Sie die Taste [EXIT], um die Programminformationen auszublenden; die Menüinformation zeigt die aktuelle Programmnummer und Namen, die aktuelle Uhrzeit, Signalstärke und Signalqualität und die aktuelle Frequenz.

DE

Untertitel

Sie können die Sprache für den Untertitel wählen, wenn das Programm Untertitelinformationen liefert.

- Drücken Sie die Taste [SUB].
- Wählen Sie die gewünschte Untertitelsprache mit den Tasten [AUFWÄRTS]/[ABWÄRTS] und drücken Sie die Taste [OK].
- Die Untertitel werden in der gewählten Sprache angezeigt werden.
- Wenn Sie im Auswahlmenü Untertitel AUS wählen, werden keine Untertitel angezeigt.
- Drücken Sie erneut die Taste [SUB] / [EXIT], um die Untertitel auszublenden.

EPG (Elektronischer Programmführer)

Der Programmführer zeigt Programminformationen über jedes Programm, basierend auf Datum und Uhrzeit.

Programmführer Informationen

- Drücken Sie die Taste [EPG], um die Programmführer Informationsseiten anzuzeigen. Drücken Sie die rote Taste, um zur Anzeige Sender, Daten und Programme zu wechseln.
- Bewegen zum vorherigen oder nächsten Programm innerhalb der gleichen Spalte mit den Tasten [AUFWÄRTS]/[ABWÄRTS].
- Bewegen zu einem anderen gewünschten Kanal mit den Tasten [AUFWÄRTS]/[ABWÄRTS] in der Spalte Kanäle.
- Drücken Sie die Taste [RECHTS] oder [LINKS], um Datum des gewünschten Programms einzustellen.
- Wählen Sie das gewünschte Programm und drücken Sie die Taste [OK]. Dann können Sie das Programm betrachten, wenn es gesendet wird, oder Sie können es behalten, als zukünftiges Programm.

Benutzereinstellungen

Einstellung der Sprache

- Drücken Sie die Taste [[AUFWÄRTS] / [ABWÄRTS], um Spracheinstellung auszuwählen.
- Drücken Sie die Taste [OK] / [RECHTS], um Liste der verfügbaren Sprachen anzuzeigen.
- Drücken Sie die Taste [ABWÄRTS], zur Auswahl der gewünschten Sprache, drücken Sie die Taste [OK], um zu bestätigen und zu beenden.

A/V Kontrolle

- Drücken Sie die Menütaste, um Benutzereinstellungen zu wählen.
- Mit den Tasten [AUFWÄRTS] / [ABWÄRTS] die A/V-Steuerung auswählen, drücken Sie die Taste [OK], um die Optionen anzuzeigen.
- Mit den Tasten [AUFWÄRTS] / [ABWÄRTS], Option auszuwählen, und dann können Sie Audio-Ausgang / Bildschirmformat / Display-Format auswählen, drücken Sie die Taste [OK], um zu bestätigen, drücken Sie die Taste [EXIT], um das Menü zu beenden.

Persönlicher Stil

- Drücken Sie die Menütaste, um Benutzereinstellungen zu wählen;
- Mit den Tasten [AUFWÄRTS] / [ABWÄRTS], andere Einstellungen auswählen, drücken Sie die Taste [OK], um die Optionen anzuzeigen.
- Mit den Tasten [AUFWÄRTS] / [ABWÄRTS]-, um OSD-Anzeige Uhrzeit, Menü Transparenz und Farbe einzustellen, drücken Sie die [OK] zum bestätigen der Einstellung, drücken Sie die Taste [EXIT], um das Menü zu verlassen.

Systemeinstellungen

- Sie können die Situation und den Signal-Status sehen.
- Drücken Sie die Taste [MENU], um das Hauptmenü aufzurufen.
- Drücken Sie die Taste [ABWÄRTS], um System-Menü auszuwählen, drücken Sie die Taste [OK] um das Menü aufzurufen.

DE

Anzeige System Situation

- Im System-Parameter-Menü; drücken Sie die Taste [LINKS] / [RECHTS] um das System-Menü auszuwählen, drücken Sie die Taste [OK] um das System-Menü aufzurufen.
- Drücken Sie die Taste [AUFWÄRTS] / [ABWÄRTS] um System Situation zu wählen.
- Drücken Sie die Taste [OK], um zu bestätigen, der Bildschirm zeigt den aktuellen System-Status

Anzeige Signalstatus

- In Menü-System Mit den Tasten [AUFWÄRTS] / [ABWÄRTS] Signal-Status wählen.

- b. Drücken Sie die Taste [OK] , um in das Signal Statusanzeige Menü aufzurufen.
- c. Die erste Zeile zeigt die Signalstärke, und die zweite Zeile zeigt die Signalqualität an.

Senderliste

Sender bearbeiten

- a. Sender Menüliste aufrufen.
- b. Drücken Sie die Taste [AUFWÄRTS] / [ABWÄRTS] um im Menü Bearbeiten einen Sender auszuwählen, mit der [OK]-Taste bestätigen um den Sender zu bearbeiten.
- c. Gelbe Taste löschen, die blaue Taste Bearbeiten, die zugehörigen Funktionstasten entsprechenden Farben löschen / bearbeiten.

Favoritliste bearbeiten

- a. Favoritenlisten Menü. aufrufen
- b. Drücken Sie die Taste [AUFWÄRTS] / [ABWÄRTS], um die bevorzugten Sender im Menü auswählen, verwenden Sie die [OK]-Taste, um den Sender in der Favoritliste aufzunehmen.
- c. Um Ihre Lieblingssender-Liste zu bearbeiten, mit den Tasten [AUFWÄRTS] / [ABWÄRTS] den Sender auswählen, drücken Sie die rote Taste, um die Sender in die Favoritenliste hinzuzufügen. Sie können mit der grünen Taste, Sender sortieren, mit der blauen Taste, Sender entfernen.
- d. Verwenden Sie die Taste [LINKS] / [RECHTS], um TV- oder Favoritenliste auszuwählen, drücken Sie EXIT um das Menü zu beenden.

TV / RADIO Auswahlschalter

Wenn DVB-T angezeigt wird, nach drücken der Taste [OK], können Sie die TV-Programmliste sehen, drücken Sie die Taste [TV] / [RADIO] um in den Übertragungsmodus zu wechseln. In diesem Zustand der TV / R-Taste im TV oder hin und her wechseln zwischen RADIO Modus.

Fernbedienung

1. Taste (Netzschalter): Drücken Sie diese Taste um das Gerät ein- oder auszuschalten.
2. Taste (Modus-Umschaltung): Drücken Sie diese Taste, um zyklisch zwischen den verschiedenen Modi zu wechseln.
3. Taste (Wiedergabe / Pause): Während der Wiedergabe, drücken Sie diese Taste, um zwischen Wiedergabe und Pause zu wechseln; während der Pause, Drücken Sie diese Taste, um die Wiedergabe fortzusetzen.
4. Taste (Mute): Drücken Sie diese Taste um den Ton auszuschalten. Erneut drücken um die frühere Lautstärke wiederherzustellen.
5. Taste (Untertitel): Voreingestellte Equalizer Auswahl
6. Taste (Einstellungsmenü): Drücken Sie diese Taste, um das Einstellungsmenü aufzurufen.
7. Taste (Lautstärke erhöhen/verringern): Drücken Sie diese Taste, um die Lautstärke einzustellen.
8. Taste (Zoom in): Während der VCD / DVD Wiedergabe, drücken Sie diese Taste, um das Bild zu vergrößern / verkleinern.
9. Taste (Multiple Funktionsauswahl): Drücken Sie wiederholt diese Taste, für die Einstellung und Kontrolle von VOL (Lautstärke) TRE (hohe Töne) / BAS (Bässe) / BAL (Balance links und rechts) / FAD (Balance vorne und hinten).
10. Taste (◀◀▶▶) / Senderauswahl / Titelauswahl): Drücken Sie diese Taste, für manuellen Suche, ◀◀ (Schneller Vorlauf), ▶▶ (Schneller Rücklauf) und Titel-Auswahl.
11. Taste (Selektives Abspielen): Während der Wiedergabe, nach drücken dieser Taste können Sie die Zifferntasten verwenden, um Titel oder Abspielzeit zu wählen.
12. Taste (Voreingestellte Equalizer Auswahl): Drücken Sie diese Taste, um Volkstümlich, Rock and Roll und Klassik-Modus zu wählen.
13. Taste (Ziffern): Drücken Sie diese Tasten, um das gewünschte Repertoire, Kapitel und voreingestellten Radiosender einzugeben.

14. Taste (Nahbereich / Fernbereich Umschaltung / Zufallswiedergabe): Im Radiomodus, drücken Sie diese Taste, für Nahbereich / Fernbereich Auswahl; während der Wiedergabe, drücken Sie diese Taste für Zufallswiedergabe.
15. Taste (automatische Senderspeicherung / Wiederholung): Im Radiomodus, drücken Sie diese Taste, um automatisch die Radiosender zu speichern; während der Wiedergabe, drücken Sie diese Taste für die Wiederholungsfunktion.
16. Taste (Stereo / Mono / Programmierte Wiedergabe): Im Radio-Modus, drücken Sie diese Taste, um Stereo oder Mono-Spur Radiosender auszuwählen; während der Wiedergabe kann es Programmierte Wiedergabe mit der Taste (Wiedergabe / Pause) durchführen.
17. (Pause) Taste: Drücken Sie diese Taste einmal um die Wiedergabe zu unterbrechen; die Taste zweimal drücken um die Pause zu beenden.
18. Bestätigungstaste
19. Taste (Band / System): Im Radio-Modus, drücken Sie die Taste um das Frequenzband zu wählen, im TV-Modus, drücken Sie diese Taste, um automatisches, PAL oder NTSC-System zu wählen
20. AUFWÄRTS/ABWÄRTS; im USB Modus, beim Anzeigen der Szenenliste, drücken für nächste/vorherige Datei
21. Taste AF: Alternative Sendefrequenzen.
22. Taste PTY: Programmtyp Auswahl.
23. Taste TA: Verkehrsdurchsage einschalten.

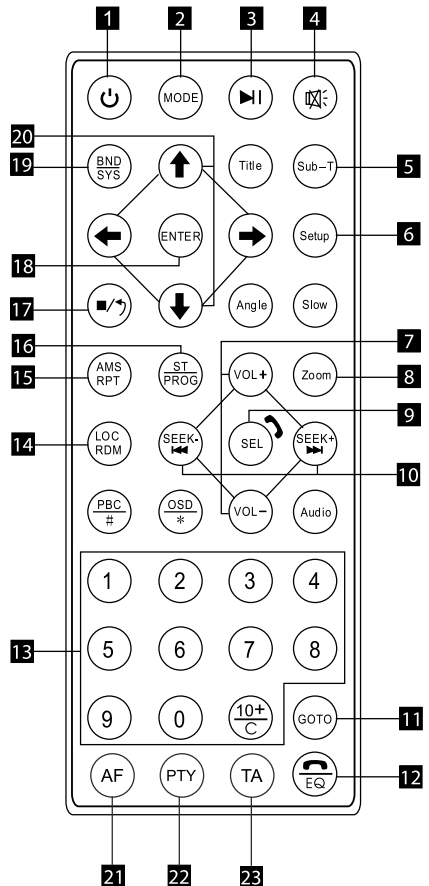

TECHNISCHE DATEN

Unterstützte Formate:

- Audio: MP3, AAC, WMA, FLAC
- Video: MP4, DIVX, AVI
- Bild: JPG, PNG, GIF

Größe: 2 DIN

Leistung: 4x 40 W (4 x 25 W RMS)

Resistiver Touchscreen

Paneel-Hintergrundbeleuchtung / mehrfarbig

LED-Hintergrundbeleuchtung

6,2" TFT-Display; 800x480 Pixel; 16:9

Bluetooth

GPS (WIN CE 6.0 OS)

128 MB RAM

DVB-T SD-Tuner

Anschlüsse: USB, Mikro SD (GPS), Mikro SD (Multimedia)

Equalizer: Pop, Rock, Metall, Dance, Elektro, Country, Jazz, Klassik, Oper, Benutzer

10-Band-Grafik-EQ

AUX-Eingang
Rückfahrkamera – Eingang
Video-Eingang / Ausgang
Unterstützte Formate: PAL / NTSC
4x Niedrig-Impedanz-Ausgänge Cinch-Linie
Subwoofer Linien-Ausgang
Radio (RDS, ESP); 18 FM + 12 AM voreingestellte Sender-Speicher
Analoge Lenkradsteuerung
Montagezubehör im Set
Fernbedienung
Temperatur Betrieb: -20°C ~ 60°C
Temperatur Lagerung: -20°C ~ 70°C

ERFAHREN SIE MEHR

Für weitere Informationen zu diesem Gerät finden Sie unter: www.krugermatz.com.

Lesen Sie die Bedienungsanleitung sorgfältig durch, bevor Sie das Gerät verwenden.

Besuchen Sie www.krugermatz.com Website für weitere Produkte und Zubehör.

Im Falle irgendwelcher Zweifel oder Fragen wenden Sie sich an unsere häufig gestellten Fragen.

Der Hersteller behält sich das Recht vor Design und technische Daten ohne vorherige Ankündigung zu ändern.

Bitte beachten Sie: Unsere Abbildungen und Beschreibungen in Bezug auf das Betriebssystem sind nur als Referenz, und können von der tatsächlichen Software auf Ihrem Gerät abweichen!

„Hiermit erklärt die Firma Lechpol dass sich das Gerät PY9908.1 im Einklang mit den grundlegenden Anforderungen und anderen relevanten Bestimmungen der Richtlinie 2014/53/UE befindet. Konformitätserklärung zum Download auf www.lechpol.eu“



Deutsch
Korrekte Entsorgung dieses Produkts
(Elektromüll)



DE

(Anzuwenden in den Ländern der Europäischen Union und anderen europäischen Ländern mit einem separaten Sammelsystem)

Die Kennzeichnung auf dem Produkt bzw. auf der dazugehörigen Literatur gibt an, dass es nach seiner Lebensdauer nicht zusammen mit dem normalen Haushaltsmüll entsorgt werden darf. Entsorgen Sie dieses Gerät bitte getrennt von anderen Abfällen, um der Umwelt bzw. der menschlichen Gesundheit nicht durch unkontrollierte Müllbeseitigung zu schaden. Recyceln Sie das Gerät, um die nachhaltige Wiederverwertung von stofflichen Ressourcen zu fördern. Private Nutzer sollten den Händler, bei dem das Produkt gekauft wurde, oder die zuständigen Behörden kontaktieren, um in Erfahrung zu bringen, wie sie das Gerät auf umweltfreundliche Weise recyceln können. Gewerbliche Nutzer sollten sich an Ihren Lieferanten wenden und die Bedingungen des Kaufvertrags konsultieren. Dieses Produkt darf nicht zusammen mit anderem Gewerbemüll entsorgt werden.

Vertrieben durch LECHPOL Electronics BV, Nijverheidsweg 15 4311RT Bruinisse, Niederlande.

Description of front panel buttons

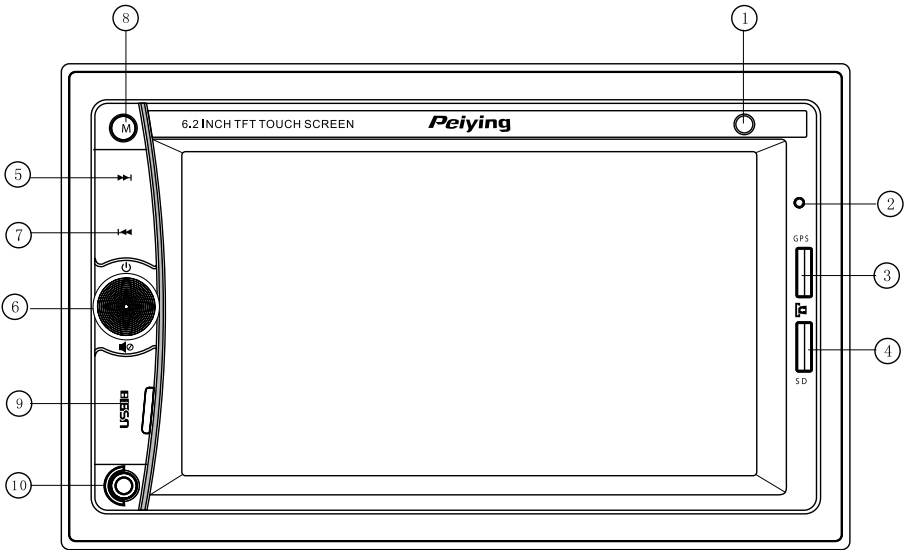

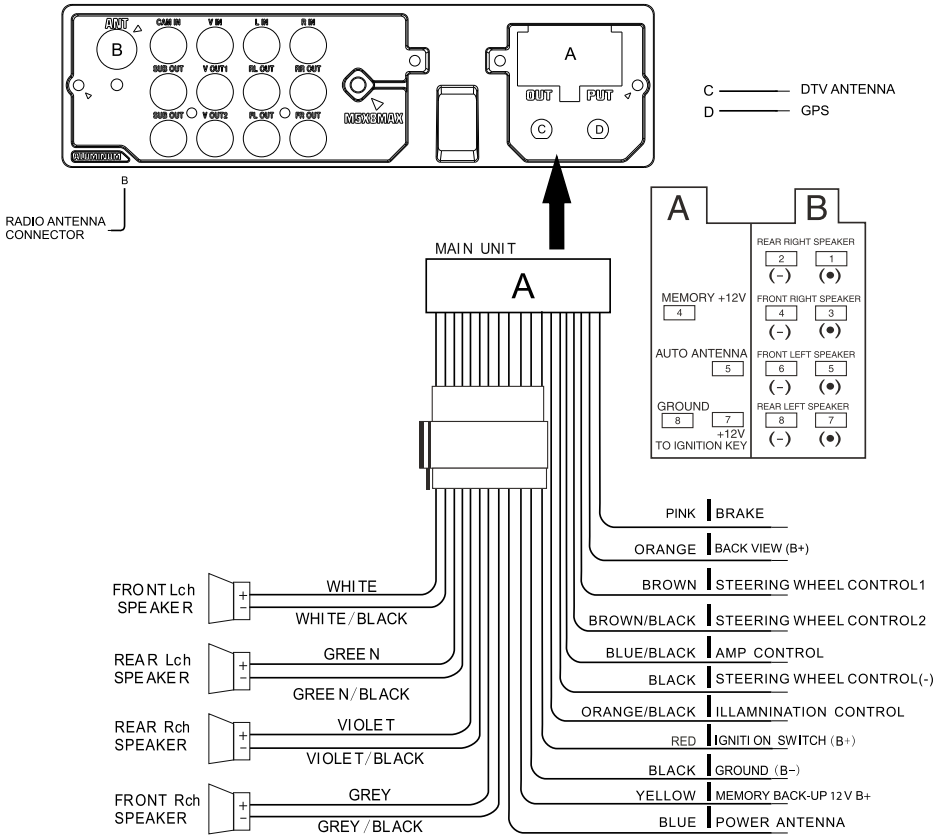

1. IR sensor
2. Microphone
3. GPS map card slot
4. SD card slot
5. Next
6. Power on (short press) / Power off (long press); Left and right adjustment volume; mute (short press); Bluetooth answer (short press) / hang (long press).
7. Previous
8. Mode switch (Short press)/Quick access to navigation mode (long press)
9. USB slot
10. AUX input

Wiring diagram



Operation

Main menu operation

- Enter the radio menu automatically after powering on. Return to the main menu by touching  icon on the top right of radio menu.
- Touch  icon on the main menu to enter hidden menu of the main menu.
- At the same time, slide the touch screen right-and-left to enter menu of the next page.
- The position of functional icon may be adjusted at random in functional menu of the main menu. Hold down the icon to be adjusted for about two seconds and drag it to the new place. Then two functional icons swap their positions.

Description of Main Menu Icons



Description of Functional Buttons



Navigate



Digital television



SD



USB



Radio



Settings



Wallpaper



Bluetooth



Chameleon



Calendar













AV1-IN













Screen protection switch

Radio Menu













1. Touch  to enter radio menu.
2. Return to the menu by touching  icon on top left of the radio menu.
3. Return to the menu by touching  icon on top right of the radio menu.
4. Enter sound effect setting menu by touching  icon on the radio menu.
5. Conduct band switching by touching  icon on the radio menu: FM1→FM2→FM3→AM1→AM2.
6. Press the  icon on the radio menu to browse the pre-set frequency of the radio. Hold down the icon for three seconds to conduct scanning for radio frequency.
7. Touch icon  on the radio menu to decrease stepping. Hold down the icon for three seconds to conduct scanning of radio towards the low end.
8. Touch icon  on the radio menu to increase stepping. Hold down the icon for three seconds to conduct scanning of radio towards the high end.
9. Touch the  icon on the radio menu, and the radio frequency may be input directly on the interface popped out.
10. Turn on/off stereo by touching  icon on the radio menu.
11. Touch the pre-set frequency unit cell on radio menu to listen to the radio frequency stored in the cell.
12. Hold down the pre-set frequency unit cell for three seconds on the radio menu to store frequency played currently.





Description of Function Icons

	Band switching		Browse/automatic scanning
	Low-end stepping/scan towards low end		High-end stepping/scan towards high end
	Frequency input		Program Type
	Traffic Announcement		Remote/short range switch
	Frequency replacement table switching		Stereo



Basic buttons description

	MP3 list menu		Repeat		Play / Pause
	Picture list menu		Previous song		Frequency spectrum menu
	Video list menu		Return to list menu		Next song
	Folder list menu		Sound effect setting menu		
	Main menu		Random		





SD card

1. Touch  icon to enter MP3 list, picture list, video list and folder list and other classification menu.
2. SD playlist operation:
 - Return to the main menu by touching  icon on the top left of SD playlist.
 - Return to SD list menu by touching  icon on the top right of SD list menu.

USB

1. Touch  icon to enter MP3 list, picture list, video list and folder list and other classification menu.
2. USB playlist operation:
 - Return to the main menu by touching  icon on the top left of USB playlist.
 - Return to USB list menu by touching  icon on the top right of USB list menu.

Bluetooth

1. Touch  icon on the main menu to enter Bluetooth menu and then conduct pairing. After pairing, the functional icon on Bluetooth menu will be highlighted (pairing password: 0000).
2. Touch  icon on Bluetooth menu to enter Bluetooth dialing menu.
3. Touch  icon on Bluetooth menu to enter Bluetooth talk record menu.
4. Touch  icon on Bluetooth menu to enter Bluetooth phonebook menu.
5. Touch  icon on Bluetooth menu to enter Bluetooth music play menu.

Bluetooth dialing menu operation

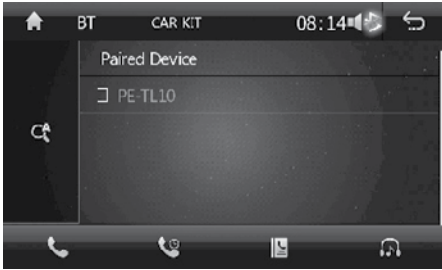

Backspace



Telephone receiver switching between mobile phone and host



Answering/dialing



Hang up

Bluetooth talk record menu operation

After mobile phone equipment is connected with this device, this device download the talk record on mobile phone after authorization.



Delete talk record



Incoming call record



Outgoing talk record



Missed call record

EN

Bluetooth phonebook menu operation

After mobile phone equipment is connected with this device, this device will download telephone number in phonebook after authorization.

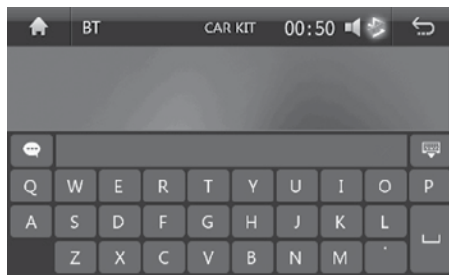
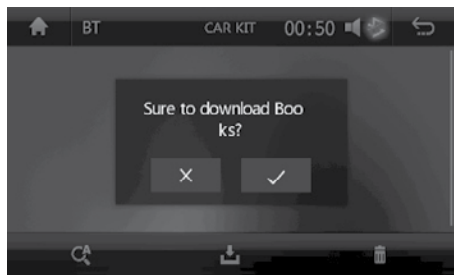

Download mobile phone phonebook





Clear phonebook information



Search in phonebook

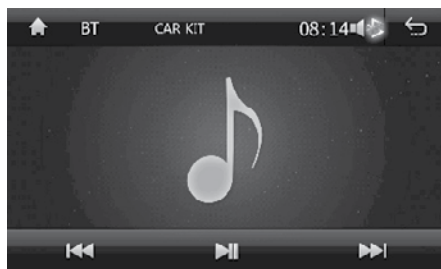

Bluetooth music operation

- Touch  icon on Bluetooth menu to enter Bluetooth music menu.
- Touch  icon on the main menu to enter Bluetooth music playlist.



EN

AV IN menu

- Ensure that front AUX/ back AV is provided with audio input.
- Touch  icon on the main menu to enter AUX/ AV input menu.
- Touch  icon on the menu to conduct switching between front AUX input and back AV input.



Switching between front AUX and back AV





Main menu

Backlight setting menu

- Touch  icon on the main menu to enter chromatic lamp setting menu.
- Touch up/down button on the main menu to adjust the lamp mode.
- After switching self-customization mode, adjust button lamp color manually through three basic colors (R / G / B).





Setting interface

- Touch  icon on the main menu to enter setting operation interface.
- Touch  icon to return to the main interface.



Universal setting operation

- Touch  icon to enter universal setting operation interface.
- Touch  icon to return to previous setting interface.
- Touch the screen to slide upwards and downwards to select setting items.

- **Brightness setting:** slide the progress bar to set brightness of back light of the screen. When the light line is turned on, it is to set the brightness of small light.
- **Any key to power on:** when it is switched on, press any key on the panel to power on. When it is switched off, power-on is only conducted by pressing the power button.
- **Video disabled switch for traveling cars:** when it is turned on, forbid watching video files during driving of cars (not parking).
- **Automatic deletion of BT phonebook:** when it is turned on, the phonebook information will be deleted automatically after Bluetooth is disconnected.
- **Standby clock:** when it is turned on, time may be displayed under standby state.
- **Back video mirror:** when it is turned on, back video will be mirrored.
- **Factory mode:** enter factory setting interface (necessary to input password).
- **Calibration:** enter calibration submenu to perform touch correction interface.

Time setting

- Touch  or double click on the clock on the main menu to enter time setting interface.
- Conduct date setting (Year, month, day).
- Select 12-hour / 24-hour system.
- Set current time (hour, minute).
- Select the current time zone.

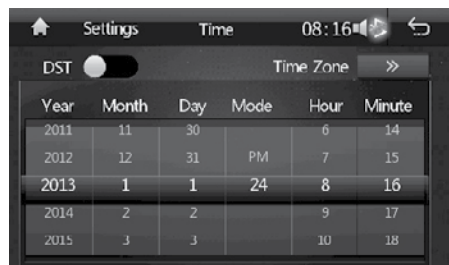

EN

Sound setting

- Touch  to enter sound setting interface.



- Sound effect: click the sound effect  icon to enter sound effect setting.

Sound effect setting menu operation

- Press  icon to enter sound effect menu.
- Sound effect menu is provided with time section EQ so that adjustment may be made through corresponding slide.
- The pre-set mode of sound effect menu includes user / rock / popular / site / dance music / classic / soft
- For every EQ mode in sound effect menu, fine adjustment may be conducted for EQ of every section according to the need.
- To restore original EQ mode in sound effect menu, touch resetting button for recovery.
- Touch equal loudness button in sound effect menu for operation of equal sound switch.

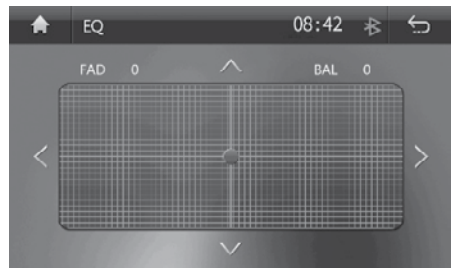

Switch EQ mode



Enter sound field setting menu



Reset EQ

In sound field menu, conduct front, back, left and right balance adjustment with up / down / left / right buttons.

- **Keypad tone:** turn on/off BB prompt tone.
- **Volume for reversing car:** when it is turned on, the speaker overlaps sound of other modes for output under the reverse state.
- **Startup default volume switch:** when it is turned on, the startup volume is selected sound value after reset. If it is turned off, there is default value.
- **Navigation monitor:** when it is turned on, the speaker overlaps sound of other modes for output after navigation broadcast is run at backstage. Only the front speaker gives out navigation sound when it is turned off.
- **Bluetooth default volume switch:** under the turn-on state, when Bluetooth call comes or dialing is conducted, volume of the host is the selected volume value. There is no default value when it is turned off.
- **Bluetooth talk default volume:** the volume value when Bluetooth incoming call or dialing is selected.
- **Startup default volume:** select volume value at startup.

Navigation path setting

- Ensure that GPS map card is inserted into GPS card slot first.
- Touch  icon on the main menu to enter navigation path menu.
- Select OK to run program in GPS map card and press Confirm button to complete navigation path.



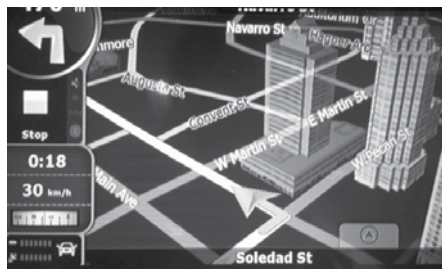

Navigation menu operation

- Ensure to press NAVI button on the main menu to enter navigation menu after the navigation path is set.
- After loading of map card is completed, enter the navigation system to conduct path navigation.





Steering wheel setting menu

Steering wheel Setting menu

- Touch  icon on menu to enter steering wheel control learning menu.
- Touch  button in steering wheel learning menu to learn steering wheel remote control.
- Users may set corresponding functional buttons to steering wheels such as:



according to their operational habit.

- Select the functional button to be set in steering wheel control learning menu. Then hold down the button to be set on the steering wheel for three seconds. Set the subsequent buttons to be set until setting is completed as described. Touch  button to complete steering wheel control setting.
- If it is necessary to re-set the steering wheel control after setting, press  button to learn steering wheel remote control again.



Wiring operation for steering wheel control

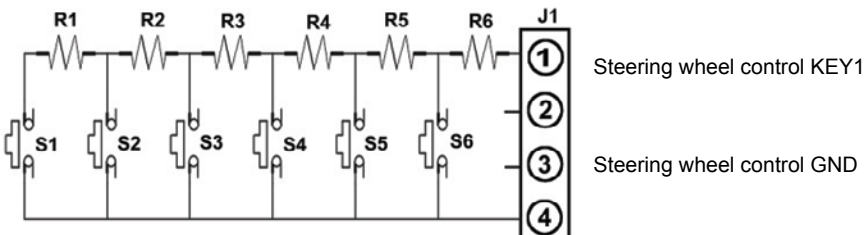

Single wiring for steering wheel control: connect KEY1 (brown) and KEYGND (black) in the wire bundle of power cord of the system with KEY1 (brown) and KEYGND (black) in steering wheel of cars. The schematic diagram is as the following:

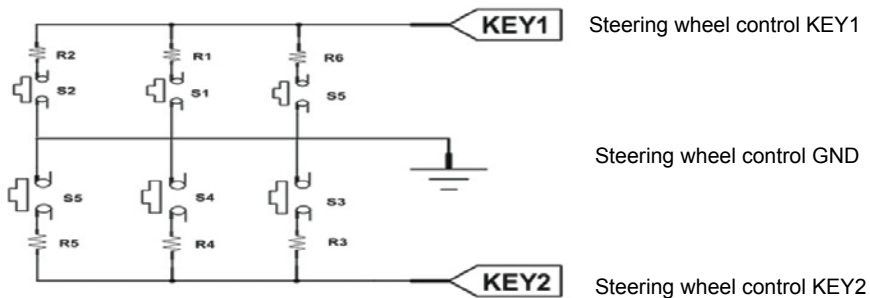

Double wiring for steering wheel control: connect KEY1 (brown) KEY2 (brownish black), KEYGND (black) in the wire bundle of power cord with KEY1 (brown), KEY2 (brownish black) and KEYGND (black) in steering wheel of cars. The schematic diagram is as the following:



Wallpaper picture menu operation

- Touch  icon on setting menu to enter wallpaper picture menu.
- Conduct switching between previous and next pages by sliding the touching screen.
- After selecting background wallpaper, touch return button to return to the main menu to save the wallpaper.
- setting wallpaper from SD card
upload the picture with resolution (at least) 800x480 px to SD card, insert the SD card, touch  to choose target wallpaper.

Instruction for the TV operation

Search channel

Country setting

You can set the country for Menu. Default country is England.

- Enter to the installation menu.
- Press the [OK] / [RIGHT] button to display the available Country List.
- Select your desired country using the [UP] / [DOWN] button, and press the [OK] button to confirm

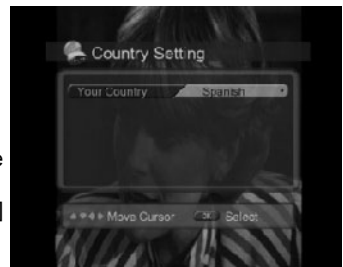

Automatic Search

- Use the [UP] / [DOWN] button to select automatic search and press the [OK] button, Into the automatic search interface, Wait while the receiver searches for the channels, this may take a few minutes.
- In automatic search period, the progress instructed that the strip will have the search progress indication, in search period, if will press the [OK] key operation to pause, press [UP]/[DOWN] button to select Save button and exit.
- If search operation is successfully completed, and the channel does not exist, press the [EXIT]

- button to select Exit and try to reset the search operation again if necessary.
- The auto search will complete the program which the automatic demonstration will search in the left side program tabulation, please choose save and exit menu.

Manual Search

- Press the [OK] button and use [UP] / [DOWN] button to select Manual Search, enter manual search interface.
- You can use [UP] / [DOWN] button to select channel and frequency, press the [OK] button to enter, you can use [UP] / [DOWN] button to change channel and frequency.
- Use the [UP] / [DOWN] button to select search button, press the [OK] button to search.
- When completing Channel Search, press the [OK] button can automatic to save the changes and display program.



Basic Operation

Switching channel

Pressing the [up] / [down] button may transform to the neighboring channel panel. Using panel's numeric keyboard to be possible to cut directly to the channel which likes. You can switch channel using the channel list or program guide.

Volume control

Press the [RIGHT] button to high volume, pressing the [LEFT] button to low volume.

Program Information

You can view the program information by press the [INFO] button while watching a program. Press the [EXIT] button to hide the I-plate, Information on the menu shows the current channel number and name, the current time, signal strength & signal quality and the current frequency.

Subtitle

You can select the language for the subtitle if the program provides subtitle information.

- Press the [SUB] button.
- Select the required subtitle language with [UP] / [DOWN] button and press the [OK] button.
- The subtitle will be displayed in the selected language.
- In the subtitle off the menu choices are not shown subtitles.
- Repeat pressing the [SUB] / [EXIT] button to hide the subtitles.

EPG (Electric Program Guide)

The Program Guide displays program information about each channel, based on the date and time.

EN

Program Guide Information

- Press the [EPG] button to into the program guide information pages. Press the Red button to switch windows area of channels, dates and programs column window.
- Move to previous or next program within the same programs column windows use [UP] / [DOWN] button.
- Move to another desired channel use [UP] / [DOWN] button in channels column windows.
- Press the [RIGHT] or [LEFT] button to adjust dates of desired programs in dates column window.
- Select your desired program, and press the [OK] button. Then you can watch the program if it is the future program.

Language setting

- a. Press the [UP] / [DOWN] button to select Language setting.
- b. Press the [OK] / [RIGHT] button to display the available Language List.
- c. Press the [DOWN] button that language choice needs, use the [OK] button to confirm and exit.

A/V Control

- a. Press Menu button to select preferences.
- b. Use the [UP] / [DOWN] button to select A/ V control, press the [OK] button to display option.
- c. Use the [UP] / [DOWN] button to select, then you can change Audio output/ Screen Ratio/ Display format, press the [OK] button to confirm, press the [EXIT] button to exit.

Personal style

- a. Press Menu button to select preferences;
- b. Use the [UP] / [DOWN] button to select other setting, press the [OK] to display option.
- c. Use the [UP] / [DOWN] button to set OSD display time, menu transparency and color, press the [OK] to revise, press the [EXIT] to exit.

System Setting

- a. You can see the situation and signal status.
- b. Press the [MENU] button to enter the main menu interface.
- c. Press the [DOWN] button to select system menu, press the [OK] button to enter menu.

Display System Situation

- a. Enter the system parameter menu; press the [LEFT] / [RIGHT] button to select system menu, press the [OK] button to enter system menu.
- b. Press the [UP] / [DOWN] button to select system situation menu.
- c. Press the [OK] button to confirm. The screen will display the current system status

Display signal status

- a. In the menu system used the [UP] / [DOWN] button to select signal status menu.
- b. Press the [OK] button to Into the signal status display menu.
- c. The first line shows the signal strength, and the second line shows the signal quality of the state.

Channels List

Edit channels

- a. Into the channel menu list.
- b. Press the [UP] / [DOWN] button to select edit menu channel, using the [OK] button to into the edit interface channel.
- c. Yellow button is removed, the blue button is editing, The panel button to lock the corresponding colors / Delete / editor.

Edit Favorite Channels List

- a. Enter the favorite channels list menu.
- b. Press the [UP] / [DOWN] button to Select the favorite channels menu, use the [OK] button to into the favorite interface channel
- c. Then you can edit your favorite channels list, use [UP] / [DOWN] button to select channels, press red button to add the channels into favorite list. You can use green button to sort channels. you can use [UP]/[DOWN] button select channels, and press blue button to remove the channels.
- d. Use the[LEFT]/[RIGHT] button to select TV or favorite list, Press EXIT to exit.

TV/RADIO Switch

When display DVB-T, After press the [OK] button can see the TV channel list, press [TV] / [RADIO] button switch to broadcast mode. In this state of the TV / R button in the TV or switch back and forth between RADIO mode.

Remote control operation

1. (Power switch) button: press this button to switch on or off the power supply.
2. (Mode conversion) button: press this button to switch the different modes in cycle.
3. (Play/pause) button: under the sound playing state, press this button to switch between playing and pause; under the pause state, press this button to play.
4. (Mute) button: press this button to close the volume output. Press it again to restore the former volume level.
5. (Subtling) button: press to change EQ settings.
6. (Setting menu) button: press this button to enter the setting menu.
7. (Volume increasing/decreasing) button: press this button to adjust the volume.
8. (Zoom in) button: press to zoom in/out the image.
9. (Multiple function selection) button: press this button repeatedly to set the adjustment and the control of VOL (volume)TRE(high pitch)/BAS(low pitch)/BAL (left and right balance)/FAD (front and rear balance).
10. (Station selection/song selection) button: press this button to conduct the control of manual search adjustment, **◀▶** and song selection.
11. (Selective playing) button: under the sound playing state, after pressing this button, the number keys can be used together to select the song or to choose when to play).
12. (Preset equalizer selection) button: press this button to select the popular, rock and roll and classic mode.
13. (Numeral) button: press this button to select the needed repertoire, chapter and pre-set radio station.
14. (Close range/remote conversion/random play) button: under the radio state, press this button to conduct the close range/remote conversion; under the sound playing state,press this button to conduct random playing.
15. (Automatic browse memory / switching) button: under the radio state, press this button to browse the memorized radio station; under the sound playing state, press this button to conduct cyclic switching.
16. (Stereo/single track switching/programming playing) button: under the radio mode, press this button to select stereo or single track radio station; under the sound playing mode, it can conduct programming play working with (play/pause) button.
17. (Pause) button: press this button once to

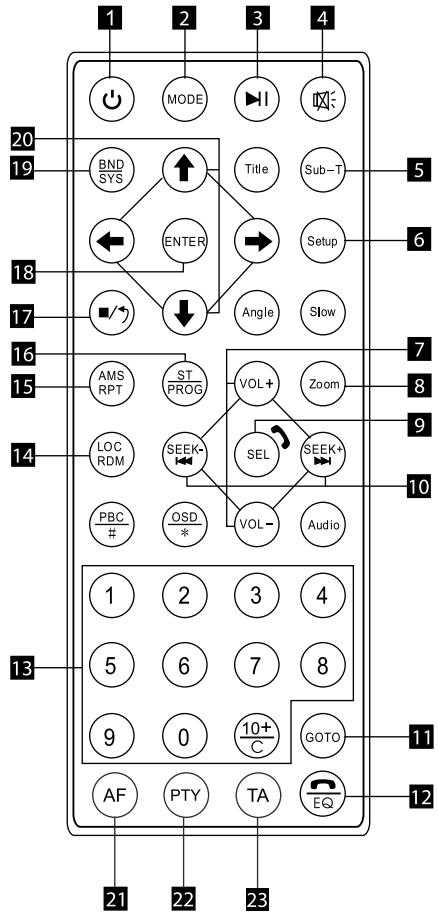

EN

pause with the play and press this button twice to stop playing the play completely.

18. Confirmation button
19. (Band/system) button: under the radio state, press is to select the band, under the TV mode, press this button to select the automatic, PAL or NTSC system
20. UP/DOWN; Under the USB mode, when screen displays list, press to go to next/previous file
21. AF button: frequency replacement table switching.
22. PTY: button: program type selection.
23. TA button: traffic announcement switching.

SPECIFICATION:

Supported formats:

- Audio: MP3, AAC, WMA, FLAC
- Video: MP4, DIVX, AVI
- Picture: JPG, PNG, GIF

Size: 2 DIN

Power: 4x 40 W (4 x 25 W RMS)

Resistive touchscreen

Panel backlight / multicolor

LED backlight

6,2" TFT display, 800x480 px, 16:9

Bluetooth

GPS (WIN CE 6.0 OS)

128 MB RAM

DVB-T SD tuner

Ports: USB, microSD (GPS), microSD (multimedia)

Equalizer: POP, Rock, Metal, Dance, Electro, Country, Jazz, Classic, Opera, User

10-band graphic EQ

AUX input

Rear view camera input

Video input/output

Supported format: PAL/NTSC

4x low impedance RCA line outputs

Subwoofer line output

Radio tuner (RDS, ESP); 18 FM + 12 AM preset stations memory

Analogue steering wheel control

Mounting accessories in set

Remote control

Operating temperature: -20~60°C

Storage temperature: -20~70°C

LEARN MORE

For more information on this device visit: www.krugermatz.com.

Visit www.krugermatz.com website for more products and accessories.

In case of any doubts or questions reach out to our Frequently Asked Questions section.

Producer reserves rights to change product overview and specifications without prior notice.

Please note: below illustrations and descriptions concerning operating system are for reference only, and may vary from actual software on your device! Any information included in this manual are subject to change without prior notice.

"The Lechpol company declares that product PY9908.1 is consistent with the essential requirements and other relevant provisions of directive 2014/53/UE. The proper declaration for download from www.lechpol.eu"



English
Correct Disposal of This Product
(Waste Electrical & Electronic Equipment)



EN

(Applicable in the European Union and other European countries with separate collection systems) This marking shown on the product or its literature, indicates that it should not be disposed with other household wastes at the end of its working life. To prevent possible harm to the environment or human health from uncontrolled waste disposal, please separate this from other types of wastes and recycle it responsibly to promote the sustainable reuse of material resources. Household users should contact either the retailer where they purchased this product, or their local government office, for details of where and how they can take this item for environmentally safe recycling. Business users should contact their supplier and check the terms and conditions of the purchase contract. This product should not be mixed with other commercial wastes for disposal.

Made in China for LECHPOL, Miętne, 1 Garwolińska Street, 08-400 Garwolin.

Przedni panel radia

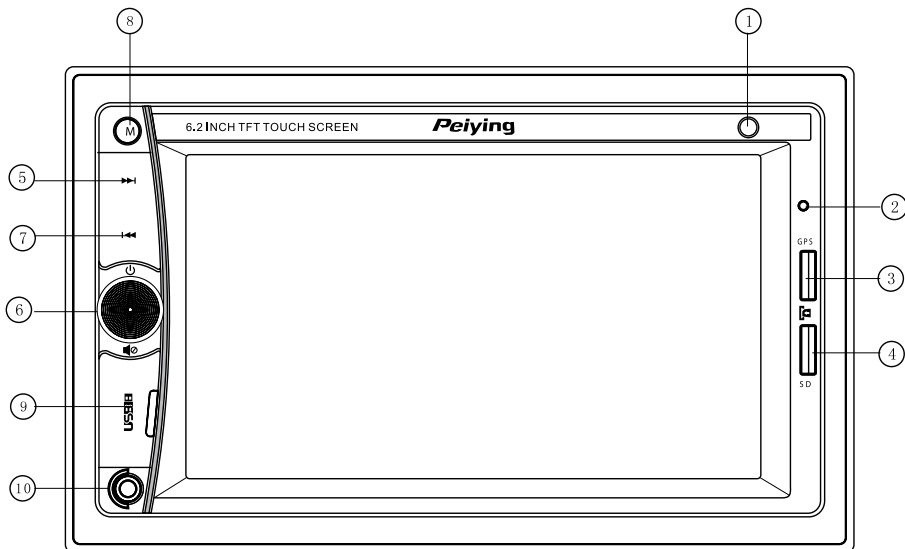

1. Czujnik podczerwieni
2. Mikrofon
3. Gniazdo microSD (mapa GPS)
4. Gniazdo karty pamięci
5. Następny utwór
6. Włączenie (krótkie naciśnięcie)/wyłączenie (dłuższe przytrzymanie przycisku) radia; Regulacja głośności (lewo/prawo), wyciszenie (krótkie naciśnięcie przycisku), Odebranie połączenia Bluetooth (krótkie naciśnięcie przycisku) / rozłączanie się (dłuższe przytrzymanie przycisku)
7. Poprzedni utwór
8. Zmiana trybu odtwarzania
9. Port USB
10. Gniazdo AUX-in

Schemat połączeniowy

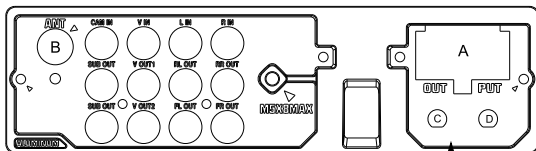

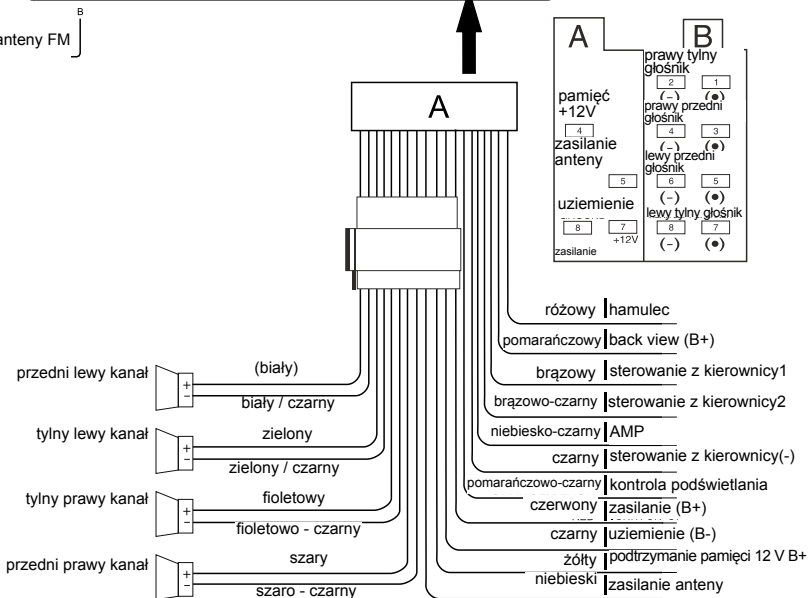

C — Antena DVB-T
D — Antena GPS

Gniazdo anteny FM



Obsługa

Menu główne

- Po włączeniu urządzenia, przejdź do menu Radia. Aby powrócić do menu głównego, naciśnij przycisk  w górnym prawym rogu menu.
- Aby wyświetlić ukryte opcje naciśnij przycisk .
- Przełącznij w lewo/prawo aby przejść do kolejnej strony menu.
- Pozycje ikon można zmieniać wg. preferencji użytkownika. Aby przesunąć ikonę, naciśnij i przytrzymaj daną ikonę i przesun w wybrane miejsce.

Ikonki menu głównego



Nawigacja



TV



SD



USB



Radio



Ustawienia



Tapeta



Bluetooth



Ustawienia
podświetlenia



Kalendarz



AV1-IN



Wygaszanie ekranu

PL

Radio

1. Naciśnij przycisk  aby przejść do menu Radia.
2. Aby powrócić do menu naciśnij ikonę  znajdującą się w prawym górnym rogu menu.
3. Aby powrócić do menu głównego naciśnij ikonę  znajdującą się w prawym górnym rogu menu.
4. Aby przejść do ustawień efektów dźwięku naciśnij ikonę .
5. Naciśnij przycisk **FM1** aby zmienić pasmo: FM1 > FM2 > FM3 > AM1 > AM2.
6. Aby wyszukać zapisane stacje radiowe naciśnij przycisk . Naciśnij i przytrzymaj aby rozpocząć wyszukiwanie stacji radiowych
7. Aby zmniejszyć wartość o jaką zmienia się częstotliwość podczas skanowania naciśnij przycisk . Naciśnij i przytrzymaj ten przycisk aby przeprowadzić wyszukiwanie w kierunku niższych częstotliwości.
8. Aby zwiększyć wartość o jaką zmienia się częstotliwość podczas skanowania naciśnij przycisk . Naciśnij i przytrzymaj ten przycisk aby przeprowadzić wyszukiwanie w kierunku wyższych częstotliwości.
9. Użytkownik ma możliwość ręcznego wprowadzenia częstotliwości wybranej stacji, po naciśnięciu przycisku .
10. Aby włączyć/wyłączyć stereo należy nacisnąć przycisk .
11. Aby przejść do wcześniej zapisanej stacji kliknąć w ikonę przypisaną do tej stacji.
12. Aby zmienić zapisaną stację, należy nacisnąć i przytrzymać przycisk przypisany do stacji którą użytkownik chce nadpisać. W tym miejscu zostanie zapisana stacja aktualnie odtwarzana.



FM1 Wybór pasma AM/FM

 Zmniejszenie wartości o jaką zmienia się częstotliwość podczas skanowania / naciśnij i przytrzymaj przycisk aby przeprowadzić wyszukiwanie w kierunku niższych częstotliwości

 Ręczne wpisywanie częstotliwości

TA Komunikaty drogowe

AF Zmiana częstotliwości

 Wyszukaj/automatyczne skanowanie

 Zwiększenie wartości o jaką zmienia się częstotliwość podczas skanowania / naciśnij i przytrzymaj przycisk aby przeprowadzić wyszukiwanie w kierunku wyższych częstotliwości

PTY Typ programu



 Zmiana stacji (lokalne / ogólnokrajowych)

 Stereo



Podstawowe przyciski

	Menu listy MP3		Powtórz		Odtwarzanie / Pauza
	Menu listy zdjęć		Poprzedni utwór		Menu częstotliwości
	Menu listy filmów		Powrót do menu listy		Następny utwór
	Menu listy folderów		Menu ustawień efektów dźwięku		
	Menu główne		Losowe		





Karta SD

1. Aby przejść do menu listy MP3, zdjęć, filmów i listy folderów naciśnij przycisk .
2. Obsługa listy odtwarzania SD:
 - Aby powrócić do menu głównego naciśnij ikonę  znajdującą się w lewym górnym rogu.
 - Aby powrócić do menu listy SD naciśnij ikonę  znajdującą się w prawym górnym rogu.

USB

1. Aby przejść do menu listy MP3, zdjęć, filmów i listy folderów naciśnij przycisk .
2. Obsługa listy odtwarzania USB:
 - Aby powrócić do menu głównego naciśnij ikonę  znajdującą się w lewym górnym rogu.
 - Aby powrócić do menu listy USB naciśnij  znajdującą się w prawym górnym rogu.

Bluetooth

1. Naciśnij przycisk  w menu głównym aby przejść do zakładki Bluetooth i rozpocząć parowanie. Po zakończonym parowaniu, ikona Bluetooth zostanie podświetlona (hasło parowania: 0000).
2. Naciśnij  aby przejść do menu wybierania Bluetooth.
3. Naciśnij  aby przejść w spis połączeń.
4. Naciśnij  aby przejść do książki telefonicznej.
5. Naciśnij  aby przejść do menu odtwarzania Bluetooth.

Wybieranie Bluetooth

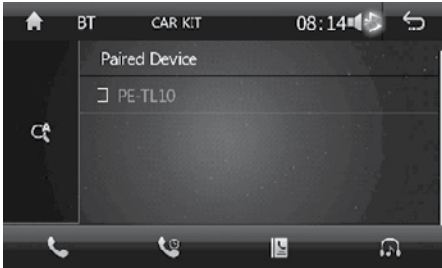

Powrót



Przełączanie rozmowy między telefonem/urządzeniem



Odbierz/Nawiąż połączenie



Zakończ

Spis połączeń

Po sparowaniu z telefonem, urządzenie zsynchronizuje spis połączeń (wymagana jest autoryzacja)



Usuń



Przychodzące



Wychodzące



Nieodebrane

Książka telefoniczna Bluetooth

Po sparowaniu z telefonem, urządzenie zsynchronizuje książkę telefoniczną (wymagana jest autoryzacja)

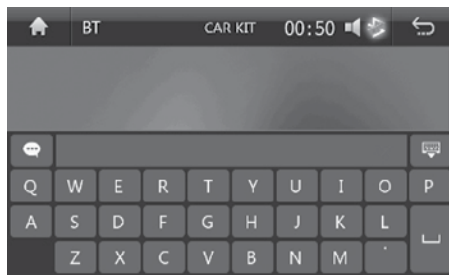
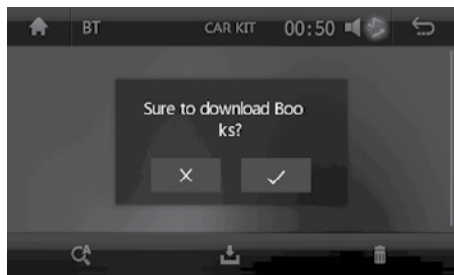

Pobierz książkę telefoniczną





Usuń





Wyszukaj

Odtwarzanie muzyki Bluetooth

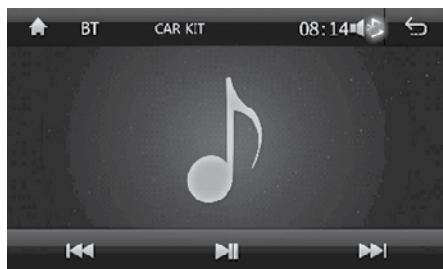
- Naciśnij  aby przejść do menu odtwarzania muzyki Bluetooth.
- Naciśnij  aby przejść do listy odtwarzania Bluetooth.



Menu AV IN

- Należy się upewnić, że do urządzenia podłączone jest źródło sygnału.
- Naciśnij  w menu głównym aby przejść do menu AUX/ AV.
- Naciśnij  w menu AUX/AV aby przełączyć pomiędzy AUX a AV.



Przeście między AUX/AV





Menu główne

Ustawienia podświetlenia

- Naciśnij  w menu głównym aby przejść do menu ustawień podświetlenia.
- Naciśnij przycisk w górę/w dół aby dostosować ustawienia podświetlenia.
- Dostosuj ustawienia podświetlenia za pomocą trzech podstawowych kolorów (R / G / B).





Ustawienia

- Naciśnij  w menu głównym aby przejść do menu Ustawień.
- Naciśnij  aby powrócić do ekranu głównego.



Ustawienia ogólne

- Naciśnij  aby przejść do menu ustawień ogólnych.
- Naciśnij  aby powrócić do poprzedniego ekranu ustawień.
- **Ustawienia jasności:** przeciągnij pasek aby zmienić ustawienia jasności podświetlenia ekranu.
- **Włączenie dowolnym przyciskiem:** jeśli funkcja jest aktywna, należy nacisnąć dowolny przycisk aby włączyć urządzenie. Jeśli funkcja jest nieaktywna, użytkownik może włączyć urządzenie jedynie za pomocą przycisku zasilania.
- **Odtwarzanie filmów wyłączone jeśli pojazd się przemieszcza:** funkcja uniemożliwia odtwarzanie filmów jeśli samochód się przemieszcza.
- **Automatyczne usuwanie książki telefonicznej Bluetooth:** jeśli funkcja jest włączona, informacje z książki telefonicznej będą usuwane jeśli zostanie zerwane połączenie Bluetooth.
- **Zegar w trybie czuwania:** jeżeli funkcja jest włączona, na ekranie będzie wyświetlana aktualna godzina w trybie czuwania.
- **Wyświetlanie z tylnej kamery:** przy włączonej funkcji, na ekranie będzie wyświetlany obraz kamery cofania.
- **Ustawienia fabryczne:** przywracanie ustawień fabrycznych (niezbędne jest wprowadzenie hasła).
- **Kalibracja:** przeprowadzanie kalibracji ekranu.

Ustawienia czasu

- Naciśnij  lub kliknij dwukrotnie na zegar w menu głównym aby przejść do ustawień czasu.
- Ustaw datę (rok, miesiąc, dzień).
- Wybierz format czasu (12/24 h).
- Ustaw godzinę (godz., min.).
- Ustaw strefę czasową

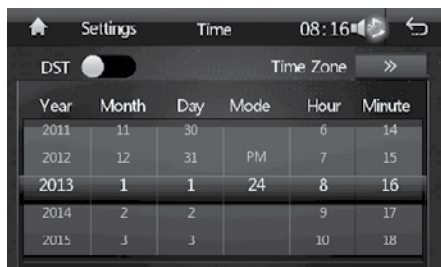

Ustawienia dźwięku

- Naciśnij  aby przejść do ustawień dźwięku.



- Efekty dźwięku: naciśnij  aby przejść do ustawień efektów dźwięku.

Ustawienia efektów dźwięku

- Naciśnij  w menu ustawień aby przejść do menu ustawień efektów dźwięku.
- Ustawienia efektów dźwięku można regulować za pomocą suwaków.
- Dostępne ustawienia: user / rock / popular / site / dance / classic / soft
- Aby przywrócić domyślne ustawienia EQ, należy nacisnąć Reset EQ.

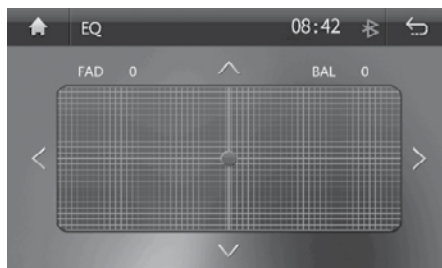

Zmiana trybu EQ



Przejdź do pola ustawień dźwięku



Reset EQ

W polu ustawień dźwięku, zmień ustawienia za pomocą przycisków kierunkowych.

- **Dźwięk przycisków:** włącz/wyłącz.
- **Dźwięk przy cofaniu:** jeśli funkcja jest włączona, z głośników będzie odtwarzany dźwięk przy cofaniu.
- **Głośność po włączeniu:** jeśli funkcja jest włączona, poziom głośności po włączeniu będzie taki jak przed wyłączeniem urządzenia. Jeśli funkcja jest wyłączona, poziom głośności będzie domyślny.
- **Nawigacja:** jeśli funkcja jest włączona, odtwarzanie z innych trybów będzie wyciszone, a komunikat z nawigacji będzie odtworzony.
- **Ustawienia głośności Bluetooth:** jeśli funkcja jest włączona, podczas połączenia przychodzącego lub podczas wykonywania połączenia, poziom głośności urządzenia jest zmieniony zgodnie z ustawieniami. Jeśli funkcja jest wyłączona, poziom głośności pozostaje niezmienny.
- **Ustawienia głośności rozmowy:** ustawienia poziomu głośności podczas połączenia przychodzącego lub wychodzącego.

Ścieżka nawigacji

- Należy się upewnić, że karta z mapą GPS została umieszczona w czytniku kart GPS urządzenia.
- Naciśnij przycisk  w menu głównym aby przejść do menu ścieżki nawigacji.
- Zatwierdź przyciskiem OK aby uruchomić mapę, a następnie naciśnij przycisk Confirm [Zatwierdź] aby zakończyć.

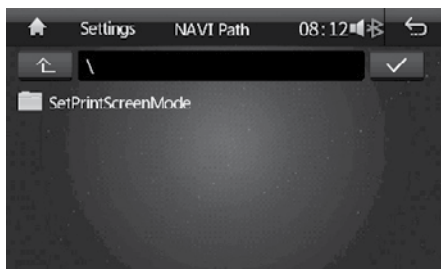

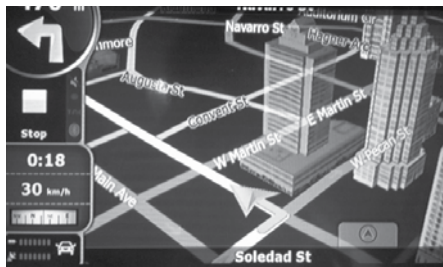

Menu nawigacji

- Po ustawieniu ścieżki nawigacji, naciśnij przycisk NAVI w menu głównym aby przejść do menu nawigacji.
- Po zakończeniu wgrzywania, przejdź do systemu nawigacji.



Sterowanie z kierownicy

Menu ustawień sterowania z kierownicy

- Naciśnij  w menu głównym aby przejść do menu ustawień sterowania z kierownicy.
- Naciśnij  w menu ustawień sterowania z kierownicy aby przejść do wprowadzania ustawień sterowania z kierownicy.
- Użytkownik może zdefiniować przyciski zgodnie z własnymi preferencjami:



- Aby zdefiniować przycisk który ma zostać przypisany do funkcji sterowania z kierownicy naciśnij wybrany przycisk na ekranie urządzenia a następnie naciśnij i przytrzymaj wybrany przycisk na kierownicy przez około 3 sekundy. Powtórz czynności z pozostałymi przyciskami.

Aby zapisać, należy nacisnąć przycisk .

- Aby zmienić ustawienia sterowania z kierownicy, należy nacisnąć przycisk  i ponownie przeprowadzić wprowadzanie ustawień.



Schemat podłączenia

Przed podłączeniem sterowania z kierownicy, należy sprawdzić jaka jest impedancja w obwodzie. W tym celu należy użyć miernika, jeżeli impedancja jest poniżej 12 k Ω , należy sterowanie podłączyć zgodnie ze schematem niskiej impedancji. Jeżeli powyżej 12 k Ω to należy podłączyć zgodnie ze schematem wysokiej impedancji.

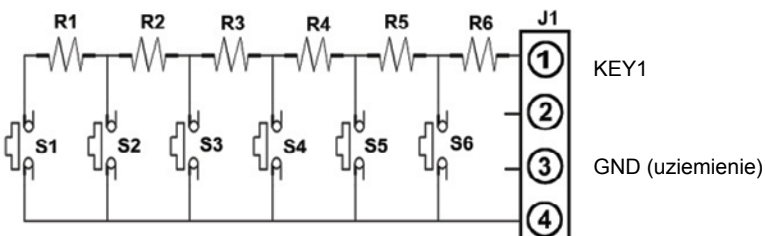

Schemat połączenia (niska impedancja)

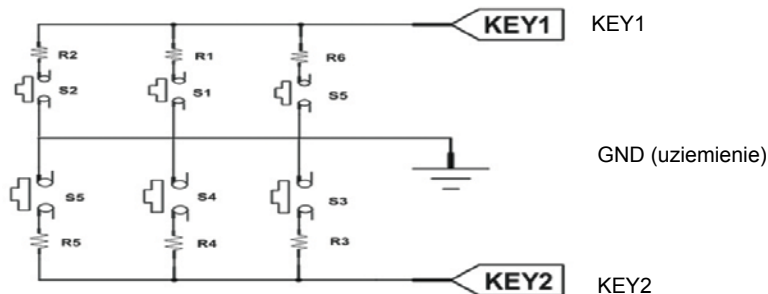

Schemat połączenia (wysoka impedancja)



Tapeta

- Naciśnij  aby przejść do menu ustawień tapety.
- Przesuń ekran aby wyświetlić kolejne tapety.
- Po wybraniu tapety, należy nacisnąć przycisk powrotu aby wrócić do menu głównego i zapisać tapetę.
- ustawienie tapety z karty SD:
należy najpierw umieścić na karcie SD obraz o rozdzielczości (co najmniej) 800x480 px,
umieścić kartę SD, nacisnąć przycisk  aby wybrać żadaną tapetę.

TV

Wyszukiwanie kanałów

Wybór regionu

Domyślnie wybranym rejonem jest Anglia.

- Przejdź do menu instalacji.
- Naciśnij [OK] / [RIGHT] aby wyświetlić dostępne kraje.
- Za pomocą przycisków [UP] / [DOWN] należy zaznaczyć wybrany kraj i zatwierdzić przyciskiem [OK].

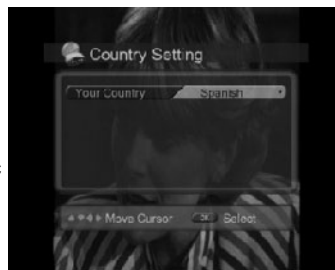

Automatyczne wyszukiwanie

- Za pomocą przycisków [GÓRA] / [DÓŁ] należy wybrać automatyczne wyszukiwanie i nacisnąć przycisk [OK]. Urządzenie automatycznie rozpocznie wyszukiwanie kanałów, może to zająć kilka minut.
- W czasie wyszukiwania na ekranie wyświetlony zostanie pasek postępu informujący o aktualnym stanie wyszukiwania. Aby zatrzymać wyszukiwanie, naciśnij przycisk [OK] a następnie za pomocą strzałek kierunkowych [GÓRA]/[DÓŁ] zapisać i wyjść.

Ręczne wyszukiwanie kanałów

- Naciśnij przycisk [OK] a następnie za pomocą przycisków [GÓRA] / [DÓŁ] wybierz Ręczne wyszukiwanie.
- Za pomocą przycisków [GÓRA] / [DÓŁ] wybierz kanał i częstotliwość, zatwierdź przyciskiem [OK].
- Za pomocą przycisków [GÓRA] / [DÓŁ] należy wybrać przycisk wyszukiwania i nacisnąć przycisk [OK] aby rozpocząć wyszukiwanie.
- Po zakończeniu wyszukiwania, naciśnij przycisk [OK] aby zapisać zmiany i wyświetlić program.

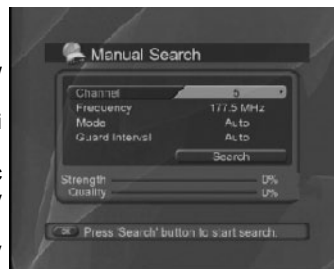

Podstawowe operacje

Zmiana kanału TV

Aby zmienić kanał na inny, użyj strzałek kierunkowych [GÓRA] / [DÓŁ] lub wybierz numer kanału z klawiatury numerycznej. Zmiana kanału jest również możliwa po przejściu do listy lub programu kanałów.

Regulacja głośności

Naciśnij przycisk [PRAWY], aby zwiększyć poziom dźwięku lub [LEWY], aby zmniejszyć poziom dźwięku.

Informacje o oglądanym kanale

Aby wyświetlić informacje o aktualnie oglądanym programie naciśnij przycisk [INFO]. Aby zamknąć okno informacyjne naciśnij przycisk [EXIT].

Zmiana języka napisów

Jeżeli nadawany program umożliwia zmianę napisów to należy:

- Nacisnąć przycisk [SUB].
- Za pomocą przycisków [GÓRA] / [DÓŁ] wybrać żądany język napisów i naciśnij przycisk [OK].
- Napisy zostaną wyświetlone w wybranym języku.
- Aby ukryć napisy należy nacisnąć sekwencję przycisków [SUB] / [EXIT].

EPG (Elektroniczny przewodnik po programach)

Przewodnik po programach wyświetla informacje o programie dla każdego kanału, na podstawie daty i czasu.

- Naciśnij przycisk [EPG], aby wyświetlić przewodnik po programach (aby zmienić widok naciśnij czerwony przycisk).
- Aby przejść do poprzedniego / następnego programu w tej samej kolumnie naciśnij odpowiednio przycisk [GÓRA] lub [DÓŁ].
- Naciśnij przycisk [PRAWO] / [LEWO], aby ustawić datę żądanego programu w kolumnie daty.
- Wybierz żądany kanał a następnie naciśnij przycisk [OK], aby rozpocząć jego oglądanie (jeżeli jest aktualnie nadawany).

PL

Ustawienia języka

- Za pomocą przycisków [GÓRA] / [DÓŁ] należy przejść do ustawień języka.
- Naciśnij przycisk [OK] / [PRAWO] aby wyświetlić listę dostępnych języków.
- Za pomocą przycisku [DÓŁ] wybierz żądany język a następnie zatwierdź wybór przyciskiem [OK].

Audio/Video

- Przejdź do menu; Za pomocą przycisków [GÓRA] / [DÓŁ] przejdź do zakładki Audio / Video i naciśnij przycisk [OK] aby wyświetlić opcje.
- Za pomocą przycisków [PRAWO] / [LEWO] / [GÓRA] / [DÓŁ] / [OK] zmień wartości wybranych ustawień. Aby wyjść z ustawień, naciśnij przycisk [EXIT].

Pozostałe ustawienia

- Przejdź do opcji [MENU].
- Za pomocą przycisków [GÓRA] / [DÓŁ] przejdź do zakładki pozostałych ustawień i naciśnij przycisk [OK] aby wyświetlić opcje.
- Za pomocą przycisków [GÓRA] / [DÓŁ] zmień wartości wybranych ustawień. Zatwierdź przyciskiem [OK]; naciśnij przycisk [EXIT] aby opuścić ustawienia.

Informacje systemowe

Umożliwia wyświetlenie informacji systemowych.

- Przejdź do menu, następnie przejdź do zakładki ustawień systemowych i naciśnij przycisk [OK] aby wyświetlić opcje.
- Na ekranie wyświetlone zostaną informacje systemowe.

Lista kanałów

Edycja kanałów

- Przejdź do listy kanałów.
- Za pomocą przycisków [GÓRA] / [DÓŁ] przejdź do zakładki edycji kanałów, następnie naciśnij przycisk [OK] aby wyświetlić opcje.
- Na ekranie wyświetlona zostanie lista kanałów oraz kolory przycisków i odpowiadające im funkcje.

Edycja listy ulubionych kanałów

- Za pomocą przycisków [GÓRA] / [DÓŁ] przejdź do listy ulubionych kanałów; naciśnij przycisk [OK] aby wyświetlić opcje.
- Za pomocą przycisków [GÓRA] / [DÓŁ] wybierz program który chcesz dodać do listy ulubionych i zatwierdź czerwonym przyciskiem. Użyj zielonego przycisku aby sortować listę a niebieski aby usunąć wybrany kanał.
- Za pomocą przycisku [LEWO] / [PRAWO] wybierz TV lub listę ulubionych. Naciśnij przycisk [EXIT] aby wyjść.

Zmiana TV/RADIO

Podczas wyświetlania TV, po naciśnięciu przycisku [OK] na ekranie wyświetli się lista kanałów. Aby przejść pomiędzy TV / Radio należy nacisnąć przycisk [TV] / [RADIO].

Pilot zdalnego sterowania

1. Przycisk zasilania: włączenie / wyłączenie radia
2. Przycisk trybu (Mode): zmiana trybu odtwarzania
3. Odtwarzanie / pauza: odtwarzaj / wstrzymaj / wznów odtwarzanie
4. Wyciszenie (Mute): wyciszenie odtwarzanego dźwięku.
5. Subtitling: naciśnij aby zmienić ustawienia EQ
6. Ustawienia: naciśnij aby wyświetlić menu ustawień.
7. Regulacja głośności (VOL+/VOL-)
8. Powiększenie obrazu (Zoom)
9. Wybór (Select): przycisk wielofunkcyjny pozwalający ustawić głośność, treble, bass, balans, fader.
10. **◀▶**/wybór stacji/utworu
11. GOTO: podczas odtwarzania, naciśnij ten przycisk a następnie przyciski numeryczne aby wybrać utwór/początek odtwarzania
12. EQ: ustawienia Equalizera
13. Przyciski numeryczne
14. Stacje lokalne/ogólnokrajowe/ odtwarzanie losowe: w trybie radia, naciśnij aby zmienić między stacjami lokalnymi/ogólnokrajowymi; podczas odtwarzania dźwięku naciśnij aby włączyć funkcję odtwarzania losowego
15. Wyszukaj w zapisanych stacjach/ odtwarzanie zapętlone: w trybie radia, naciśnij aby wyszukać spośród zapisanych stacji; podczas odtwarzania dźwięku, naciśnij aby włączyć odtwarzanie zapętlone
16. Stereo/mono/programowanie odtwarzania: w trybie radia naciśnij przycisk aby przeprowadzić zmianę stereo/mono; podczas odtwarzania dźwięku naciśnij aby przeprowadzić programowanie odtwarzania (za pomocą przycisku odtwarzanie/pauza)
17. Pauza: naciśnij raz aby wstrzymać odtwarzanie; naciśnij dwukrotnie aby zatrzymać odtwarzanie.
18. Przycisk zatwierdzenia
19. Pasma / system (Band/system): w trybie radia umożliwia zmianę pasma, w trybie TV umożliwia zmianę standardu kodowania (PAL/NTSC)
20. Przyciski kierunkowe: GÓRA/DÓŁ; w trybie USB, kiedy na ekranie wyświetla się lista, naciśnij aby przejść do następnego/poprzedniego pliku

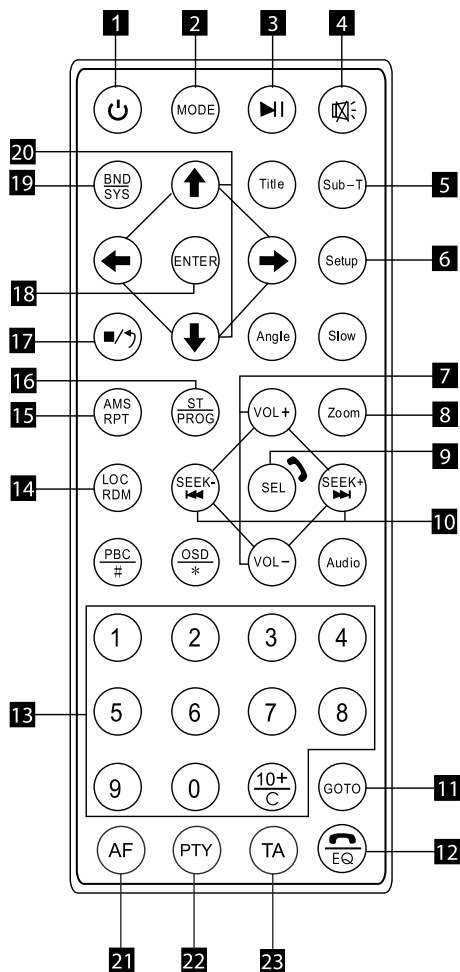

21. Przycisk alternatywnej częstotliwości (AF)
22. Wybór typu programu (PTY)
23. Komunikaty drogowe (TA)

SPECYFIKACJA:

Obsługiwane formaty:

- Audio: MP3, AAC, WMA, FLAC
- Wideo: MP4, DIVX, AVI
- Obrazy: JPG, PNG, GIF

Rozmiar: 2 DIN

Moc: 4x 40 W (4 x 25 W RMS)

Dotykowy ekran (rezystancyjny)

Możliwość zmiany podświetlenia panelu / multikolor

Podświetlenie LED

Wyświetlacz 6,2" TFT, 800x480 px, 16:9

Bluetooth

GPS oparty o system WIN CE 6.0

128 MB RAM

Tuner DVB-T SD

Porty: USB, microSD (GPS), microSD (multimedia)

Equalizer: POP, Rock, Metal, Dance, Electro, Country, Jazz, Classic, Opera, User

Korektor graficzny 10 – zakresowy

Gniazdo AUX-IN

Wejście kamery cofania

Wejście / wyjście wideo

Standard obrazu: PAL/NTSC

Niskoimpedancyjne wyjścia liniowe 4x RCA

Wyjście liniowe na subwoofer

Tuner radiowy (RDS, ESP) z pamięcią stacji (18 FM + 12 AM)

Analogowe sterowanie z kierownicy

Akcesoria montażowe w zestawie

Pilot zdalnego sterowania

Temperatura pracy: -20~60°C

Temperatura przechowywania: -20~70°C

WIĘCEJ

Więcej informacji na temat tego urządzenia dostępne są na stronie: www.krugermatz.com.

Przed użyciem należy dokładnie zapoznać się z treścią instrukcji obsługi.

Odwiądź stronę www.krugermatz.com, aby poznać więcej produktów i akcesoriów.

W przypadku pytań lub wątpliwości zachęcamy do zapoznania się z Najczęściej Zadawanymi Pytaniami w zakładce Pomoc.

Specyfikacja i wygląd produktu może ulec zmianie bez powiadomienia.

Uwaga: poniższe opisy dotyczące systemu operacyjnego mają jedynie charakter poglądowy i mogą różnić się od rzeczywistego oprogramowania znajdującego się na urządzeniu! Wszystkie informacje zawarte w poniższej instrukcji mogą ulec zmianie bez wcześniejszego powiadomienia.

„Niniejszym firma Lechpol oświadcza, że urządzenie PY9908.1 jest zgodne z zasadniczymi wymaganiami oraz innymi stosownymi postanowieniami dyrektywy 2014/53/UE. Właściwa deklaracja do pobrania na stronie www.lechpol.eu”

 **Poland**
Prawidłowe usuwanie produktu
(zużyty sprzęt elektryczny i elektroniczny)



Oznaczenie umieszczone na produkcie lub w odnoszących się do niego tekstach wskazuje, że po upływie okresu użytkowania nie należy usuwać z innymi odpadami pochodzącymi z gospodarstw domowych. Aby uniknąć szkodliwego wpływu na środowisko naturalne i zdrowie ludzi wskutek niekontrolowanego usuwania odpadów, prosimy o oddzielenie produktu od innego typu odpadów oraz odpowiedzialny recykling w celu promowania ponownego użycia zasobów materialnych jako stałej praktyki. W celu uzyskania informacji na temat miejsca i sposobu bezpiecznego dla środowiska recyklingu tego produktu użytkownicy w gospodarstwach domowych powinni skontaktować się z punktem sprzedaży detalicznej, w którym dokonali zakupu produktu, lub z organem władz lokalnych. Użytkownicy w firmach powinni skontaktować się ze swoim dostawcą i sprawdzić warunki umowy zakupu. Produktu nie należy usuwać razem z innymi odpadami komercyjnymi.

Wyprodukowano w CHRL dla LEHPOL, Miętne ul. Garwolińska 1, 08-400 Garwolin.

Funcții butoane

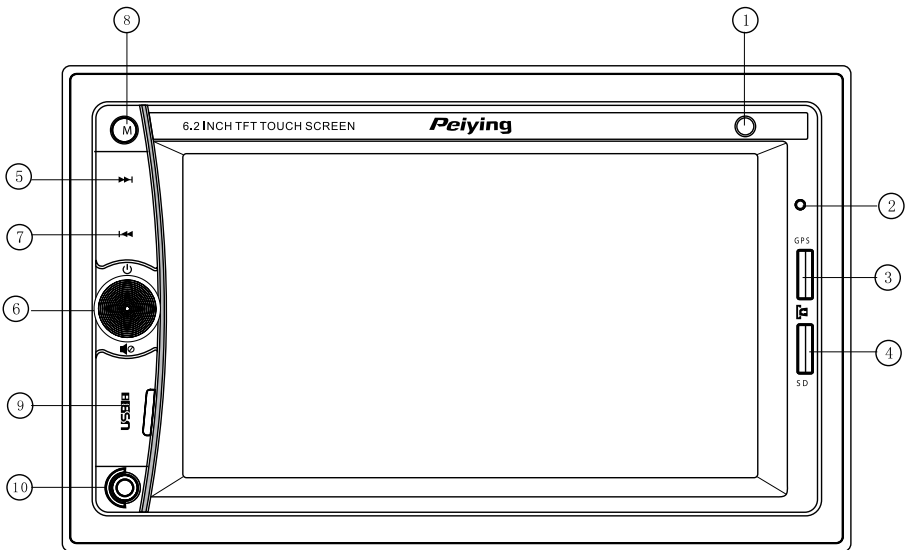

1. Senzor IR
2. Microfon
3. Slot card pentru harta GPS
4. Slot card SD
5. Buton selectare urmator
6. Pornire (apasare scurta) / Oprește (apasare lunga), Reglare volum (stanga/dreapta), Mute (apasare scurta), Raspuns la apel bluetooth (apasare scurta) / Terminare convorbire bluetooth (apasare lunga)
7. Buton selectare anterior
8. Buton Mod functionare
9. Slot USB
10. Intrare AUX

Diagrama de conexiuni

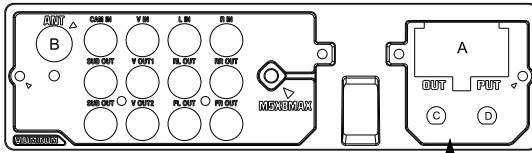

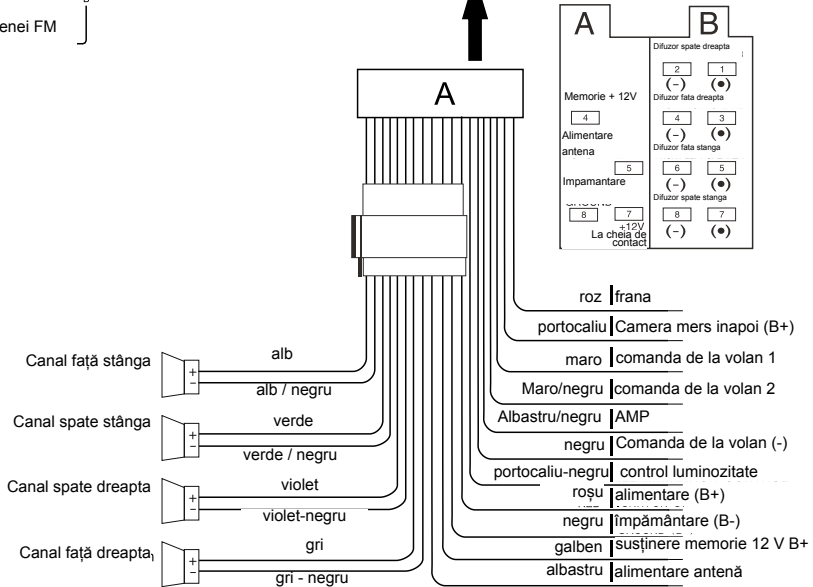

C — Antena DVB-T
D — Antena GPS

Mufa antenei FM 



Meniu ecran tactil

Descrierea simbolurilor din meniul principal

- După pornirea aparatului, treceți la meniul Radioului. Pentru a reveni la meniul principal, apăsați tasta  în colțul din dreapta al meniului.
- Pentru a afișa opțiunile ascunse, apăsați tasta .
- Glisați în stângă/dreaptă, pentru a trece la următoarea pagina meniului.
- Pozițiile pictogramelor pot fi schimbate după preferințele utilizatorului. Pentru a deplasa pictograma, apăsați și țineți apăsată pictograma respectivă și glisați-o în locul selectat.



Navigație



TV



SD



USB



Radio



Setări



Fundal



Bluetooth



Setări
luminozitate



Calendar











Intrare AV1



Comutator de protecție
ecran

Radio

1. Apăsați tasta  pentru a trece la meniul Radioului.
2. Pentru a reveni la meniul principal, apăsați pictograma  aflată în colțul din dreapta sus al meniului.
3. Pentru a reveni la meniul principal, apăsați pictograma  aflată în colțul din dreapta sus al meniului.
4. Pentru a trece la setarea efectelor de sunet, apăsați pictograma .
5. Apăsați tasta **FM1** pentru a schimba banda: FM1 > FM2 > FM3 > AM1 > AM2.
6. Pentru a căuta stațiile radio salvate, apăsați tasta . Apăsați și țineți-o apăsată pentru a începe căutarea stațiilor radio
7. Pentru a micșora valoarea cu care variază frecvența în timpul scanării, apăsați tasta . Apăsați tasta și țineți-o apăsată pentru a efectua căutarea în direcția frecvențelor mai joase.
8. Pentru a mări valoarea cu care variază frecvența în timpul scanării, apăsați tasta . Apăsați tasta și țineți-o apăsată pentru a efectua căutarea în direcția frecvențelor mai înalte.
9. Utilizatorul dispune de posibilitatea de a introduce manual frecvența stației selectate, după apăsarea tastei .
10. Pentru a porni/opri stereo, apăsați tasta .
11. Pentru a seta stația salvată mai înainte, clickați pictograma atribuită acestei stații.
12. Pentru a schimba stația salvată, apăsați și țineți apăsată tasta atribuită stației, pe care utilizatorul dorește s-o salveze. Stația, actual ascultată, va fi salvată în acest loc.



FM1 Selectarea benzii AM/FM

 micșorarea valorii cu care variază frecvența în timpul scanării / apăsați și țineți apăsată tasta pentru a efectua căutarea în direcția frecvențelor mai joase

 Salvarea manuală a frecvențelor

TA Anunțuri rutiere

AF Schimbarea frecvențelor

 Caută/scanarea automată

 mărirea valorii cu care variază frecvența în timpul scanării / apăsați și țineți apăsată tasta pentru a efectua căutarea în direcția frecvențelor mai înalte

PTY Tip de program



 Schimbarea stațiilor de radio (locale/naționale)

 Stereo



Taste de bază

	Meniul lista MP3		Repetă		Redare / Pauză
	Meniul lista foto		Piesa anterioară		Meniul frecvențelor
	Meniul lista de filme		Revenire la meniul listei		Piesa următoare
	Meniul lista foldere		Meniul setarea efectelor sonore		
	Meniul principal		Aleatoare		





Cardul SD

1. Pentru a trece la meniul listei de MP3, de fotografii, filme și de foldere, apăsați tasta .
2. Utilizarea listei de redare SD:
 - Pentru a reveni la meniul principal, apăsați pictograma  aflată în colțul din stânga sus.
 - Pentru a reveni la meniul listei SD, apăsați pictograma  aflată în colțul din dreapta sus.

USB

1. Pentru a trece la meniul listei de MP3, de fotografii, filme și de foldere, apăsați tasta .
2. Utilizarea listei de redare USB:
 - Pentru a reveni la meniul principal, apăsați pictograma  aflată în colțul din stânga sus.
 - Pentru a reveni la meniul listei USB, apăsați pictograma  aflată în colțul din dreapta sus.

Bluetooth

1. Apăsați tasta  în meniul principal, pentru a trece la fila Bluetooth și începeți asocierea. După ce asocierea se încheie, pictograma Bluetooth se va lumina (parola de asociere: 0000).
2. Apăsați  pentru a trece la meniul de selectare Bluetooth.
3. Apăsați  pentru a trece la jurnale.
4. Apăsați  pentru a trece la contacte.
5. Apăsați  pentru a trece la meniul de redare Bluetooth.

Selectare Bluetooth

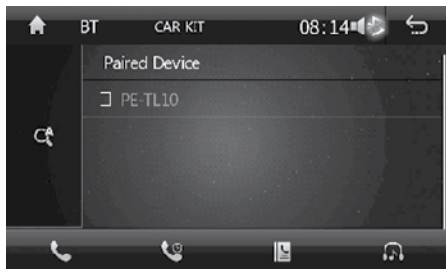

Revenire



Comutarea între telefon/dispozitiv



Răspunde/formează



Închide

Jurnale

După asocierea cu telefon, dispozitivul va sincroniza jurnalele (se cere autorizare)



Șterge



Preluare



Efectuate



Nepreluare

Contacte Bluetooth

După asocierea cu telefon, dispozitivul va sincroniza contactele (se cere autorizare)

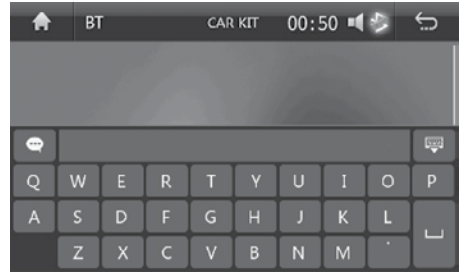
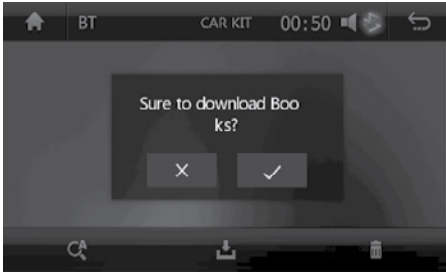

Descarcă contacte





Șterge





Găsește

Redarea muzicii Bluetooth

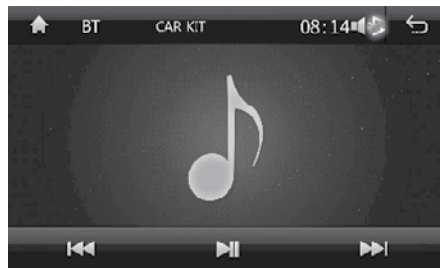
- Apăsați  pentru a trece la meniul de redare a muzicii Bluetooth.
- Apăsați  pentru a trece la lista de redare Bluetooth.



Meniu AV IN

- Asigurați-vă, că dispozitivul este conectat la sursa de semnal.
- Apăsați  în meniul principal pentru a trece la meniul AUX/ AV.
- Apăsați  în meniul AUX/AV pentru a comuta între AUX și AV.



Comutarea între AUX/AV





Meniul principal

Setări de luminozitate a fundalului

- Apăsați  în meniul principal pentru a trece la meniul de setare a luminozității.
- Apăsați tasta în sus/in jos pentru a adapta setarea luminozității.
- Setati luminozitatea folosind cele trei culori de bază (R / G / B).





Setări

- Apăsați  în meniul principal pentru a trece la meniul Setări.
- Apăsați  pentru a reveni la ecranul principal.



Setări generale

- Apăsați  pentru a trece la meniul setărilor generale.
- Apăsați  pentru a reveni la ecranul anterior al setărilor.
- **Setări de luminozitate:** glisați bară pentru a schimba setarea de luminozitate a fundalului.
- **Pornirea cu oricare tastă:** Dacă funcția este activată, apăsați oricare tasta pentru a porni dispozitivul. Dacă funcția nu este activată, utilizatorul poate porni dispozitivul numai cu butonul de alimentare.
- **Redarea filmelor este oprită în cazul în care vehiculul este în mișcare:** funcția face imposibilă redarea filmelor în cazul în care autovehiculul se deplasează.
- **Ștergerea automată a contactelor Bluetooth:** când funcția este pornită, informațiile referitoare la contacte vor fi șterse dacă legătura Bluetooth se va întrerupe.
- **Ceasul în modul de așteptare:** când funcția este pornită, ecranul va afișa ora curentă în cazul în care dispozitivul se va afla în modul de așteptare.
- **Afișarea de la camera din spate:** când funcția este pornită, ecranul va afișa imaginea de la camera din spate.
- **Setări din fabrică:** revenirea la setări din fabrică (este necesară introducerea parolei).
- **Calibrare:** efectuarea calibrării ecranului.

Setarea timpului

- Apăsați  sau clicați de două ori ceasul în meniul principal, pentru a trece la setarea timpului.
- Setare dată (an, lună, zi).
- Selectați formatul orei (12/24 h).
- Setare oră (oră, min.).
- Selectați fus orar



Setări sonore

- Apăsați  pentru a trece la setări sonore.



- Efecte sonore: apăsați  pentru a trece la setarea efectelor sonore.

Setări efecte sonore

- Apăsați  pentru a trece la meniul setărilor efectelor sonore.
- Setările de efecte sonore pot fi ajustate prin intermediul cursorilor.
- Setări disponibile: user / rock / popular / site / dance / classic / soft
- Pentru a reveni la setări implicite EQ, apăsați Reset EQ.

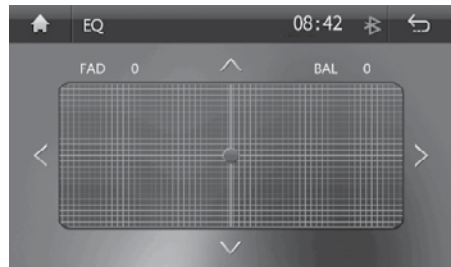

Schimbarea modului EQ



Treceți la câmpul de setări sonore



Reset EQ

În câmpul setărilor sonore, modificați setările folosind tastele direcționale.

- **Ton tastatură:** activați/dezactivați.
- **Sunetul la mersul înapoi:** dacă funcția este activată, de la difuzoare se va reda sunetul la mersul înapoi.
- **Volu după activare:** dacă funcția este activată, nivelul volumului după activare va fi la fel ca înainte de oprirea dispozitivului. Dacă funcția este dezactivată, nivelul de volum va fi implicit.
- **Navigație:** dacă funcția este activată, redarea de la celelalte moduri va înceta, iar mesajul de la navigație va fi redat.
- **Setări volum Bluetooth:** dacă funcția este activată, în timpul apelului primit sau atunci când apăsați, nivelul volumului este modificat conform setărilor. Dacă funcția este dezactivată, nivelul volumului rămâne neschimbat.
- **Setări volum pe durata convorbirii:** setările nivelului de volum în timpul apelului primit sau efectuat.

Pista de navigație

- Asigurați-vă, că cardul cu harta GPS a fost plasat în cititorul de carduri ale dispozitivului.
- Apăsați pista de navigație sau tasta  în meniul principal pentru a trece la meniul pistei de navigație.
- Confirmați cu tasta OK, pentru a porni harta, apoi apăsați tasta Confirm [Confirmare] pentru a ieși.



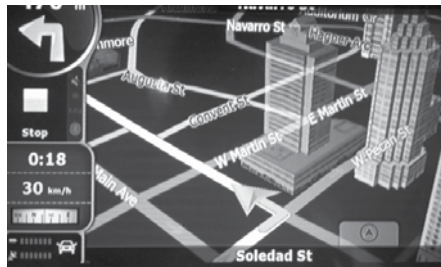

Meniu navigație

- După setarea pistei de navigație, apăsați tasta NAVI în meniul principal, pentru a trece la meniul navigației.
- După încheierea înregistrării treceți la sistemul de navigație



Comanda de la volan

Meniul setărilor comenzilor de la volan

- Apăsați  în meniul principal, pentru a trece la meniul setărilor comenzilor de la volan.
- Apăsați  în meniul setărilor comenzilor de la volan, pentru a trece la introducerea setărilor comenzilor de la volan.
- Utilizatorii pot defini tastele în funcție de preferințe proprii.



- Pentru a defini tasta care urmează să fie atribuită funcției de comenzi de la volan, apăsați tasta selectată pe aparat, apoi apăsați și țineți apăsat butonul pe volan timp de cca 3 secunde.

Repețați operația cu celelalte taste. Pentru a salva, apăsați tasta .

- Pentru a modifica setările comenzilor de la volan, apăsați tasta  și din nou efectuați introducerea setărilor.



Schema de conectare

Înainte de a conecta comenzile de la volan, verificați valoarea impedanței în circuit. Pentru acest scop utilizați aparatul de măsurare, dacă impedanța este mai mică de 12 k Ω , conectați sistemul de comenzi în conformitate cu schema pentru impedanța scăzută. Dacă depășește 12 k Ω , conectați-l în conformitate cu schema pentru impedanța ridicată.

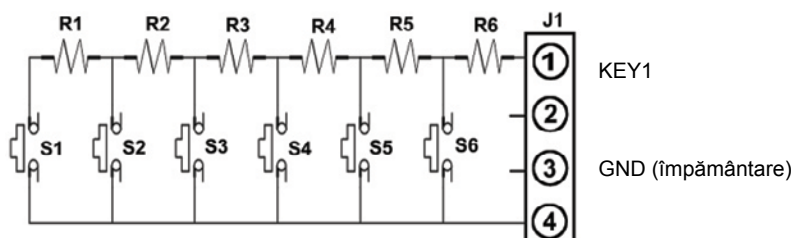

Schema de conectare (impedanța scăzută)

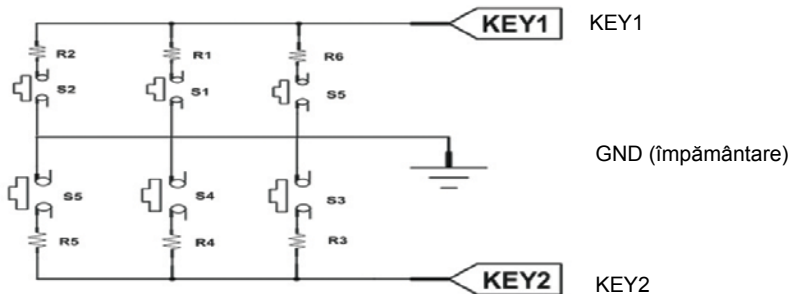

Schema de conectare (impedanța ridicată)



Fundal

- Apăsați  în meniul setărilor, pentru a trece la meniul de setare a fundalului.
- Pentru a afișa alte fundaluri, deplasați ecranul..
- După ce ați selectat fundalul, apăsați tasta înapoi, pentru a reveni la meniul principal și salvați fundalul.
- Setarea fundalului de pe cardul SD:
mai întâi plasați pe cardul SD imaginea cu rezoluția de cel puțin 800x480 px, amplasați cardul SD, apăsați tasta  pentru a alege fundalul dorit.

Functionare DVB-T

Cautare canale

Setare tara

Puteti seta tara din meniul. Setarea implicita este Anglia.

- Accesati meniul instalarii.
- Apasati tasta [OK] / [RIGHT] pentru afisarea listei cu tarile disponibile.
- Selectati tara dorita cu ajutorul tastei [UP] / [DOWN] si apasati tasta [OK] pentru confirmare.

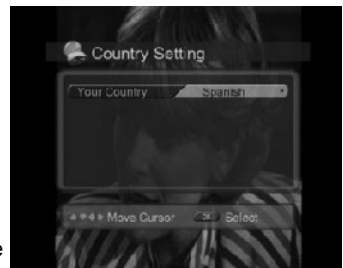

Cautare automata

- Folositi tasta [UP] / [DOWN], pentru a selecta cautarea automata si apasati tasta [OK], la interfata cautarii automate, asteptati pana cand receptorul cauta canalele, s-ar putea sa dureze cateva minute.
- in timpul cautarii automate, pe bara de progres va apare o dunga ce va indica avansarea cautarii, in cazul in care apasati tasta [OK] operatia se va intrupe, apasati tasta [UP] / [DOWN] pentru a selecta butonul de Salvare si parasiti optiunea.

- In cazul in care cautarea are succes, si canalul nu este gasit, apasati tasta [EXIT] pentru a iesi din optiune si reporniti, daca este necesar, o noua cautare cu parametri diferiti.
- Cand cautarea automata se va incheia, va rugam sa selectati optiunile salvare si parasire menui.

Cautare manuala

- Apasati tasta [OK] si folositi butoanele [SUS]/[JOS] pentru a selecta Cautarea manuala, accesati interfata cautarii manuale.
- Puteti folosi butoanele [SUS]/[JOS] pentru a selecta canalul si frecventa, apasati tasta [OK] pentru accesare, puteti cu ajutorul tastelor [SUS]/[JOS] schimba canalul si frecventa.
- Folositi tastele [SUS]/[JOS], pentru a selecta butonul de cautare, apasati tasta [OK] pentru cautare.
- La finalizarea Cautarii Canalului, apasati tasta [OK] pentru a salva automat modificarile si pentru a afisa programul.

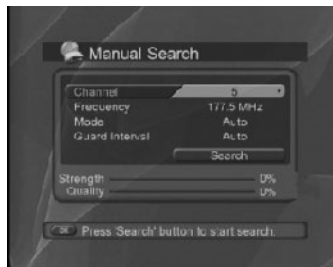

Operatii de baza

Schimbarea canalelor

Apasati butonul [UP] / [DOWN] pentru programul urmator.

Utilizati tastatura numerica pentru a merge direct la programul dorit.

Puteti comuta intre canale utilizand lista de canale sau Ghidul programului.

Controlul volumului

Apasati butonul [RIGHT] pentru a mari volumul, apasati butonul [LEFT] pentru a reduce volumul.

Informatii legate de program

Puteti vedea informatiile despre program prin apasarea butonului [INFO] in timp ce urmariti un program.

Apasati tasta [EXIT] pentru a ascunde placa-l. Informatiile legate de meniu arata numarul canalului curent si numele, ora curents, puterea semnalului si calitatea semnalului si frecventa curenta.

Subtitrari

Puteti selecta limba de subtitrare in cazul in care programul ofera informatii pentru subtitrare.

- Apasati tasta [SUB].
- Selectati limba de subtitrare dorita folosind butoanele [UP] / [JOS] si apasati tasta [OK].
- Subtitrarile vor fi afisate in limba selectata.
- Daca selectati din meniu optiunea subtitrari OFF, subtitrarile nu vor fi afisate.
- Apasati butonul din nou [SUB] / [EXIT] pentru a ascunde subtitrarile.

EPG (Ghid electronic de programe)

Ghidul programului afiseaza informatii despre fiecare canal, in functie de data si ora.

Informatii privind Ghidul de programe

- Apasati tasta [EPG] pentru a afisa paginile programului de informare. Apasati butonul rosu pentru a schimba ferestrele canalelor, de date si coloana programelor.
- Deplasati-va la programul anterior sau urmator in cadrul aceleasi coloane cu ajutorul butoanelor [UP] / [DOWN].
- Treceti la un alt canal dorit folosind butoanele [UP] / [DOWN], in coloana canalelor.
- Apasati [DREAPTA] sau [STANGA] pentru a seta datele programelor dorite in coloana datelor.
- Selectati programul dorit si apasati tasta [OK]. Apoi, puteti viziona programul atunci cand este transmis, sau il puteti inregistra.

Setarea limbii

- Apasati butoanele [UP] / [DOWN] pentru a selecta setarea limbii.
- Apasati tasta [OK] / [RIGHT] pentru a afisa lista de limbi disponibile.
- Apasati tasta [DOWN] pentru a selecta limba dorita, apoi apasati tasta [OK] pentru a confirma si a parasi setarea.

Control A / V

- Apasati butonul Meniu pentru a selecta setarile utilizatorului.
- Utilizati butoanele [UP] / [DOWN], pentru a selecta controlul A / V, apasati tasta [OK] pentru a afisa optiunile.
- Folositi tastele [UP] / [DOWN] pentru a selecta optiunea, iar apoi puteti schimba lesirea audio / dimensiunile ecranului / format de afisare, apasati tasta [OK] pentru a confirma, apasati tasta [EXIT] pentru a iesi din meniu.

Stil personal

- Apasati butonul Meniu pentru a selecta setarile de utilizare;
- Folositi butoanele [UP] / [DOWN] pentru a selecta alte setari, apasati tasta [OK] pentru a afisa optiunile.c) Folositi butoanele [UP] / [DOWN] - pentru a seta timpul de afisare OSD, claritatea meniului si culoarea, apasati tasta [OK] pentru a confirma setarea, apasati tasta [EXIT] pentru a parasi meniul.

Setare sistem

- Veti putea vedea situatia si starea semnalului.
- Apasati butonul [MENU] pentru a accesa meniul principal.
- Apasati butonul [DOWN] pentru a selecta meniul sistemului, apasati tasta [OK] pentru a intra in meniu.

Situatia afisarii sistemului

- In meniul de parametri ai sistemului, apasati butoanele [LEFT] / [RIGHT] pentru a selecta meniul sistemului, apasati tasta [OK] pentru a intra in meniul sistemului.
- Apasati butoanele [UP] / [DOWN] pentru a selecta situatia sistemului.
- Apasati tasta [OK] pentru a confirma, ecranul afiseaza starea actuala a sistemului

Afisarea starii semnalului

- In meniul sistemului, selectati cu ajutorul butoanelor [UP] / [DOWN] starea semnalului.
- Apasati tasta [OK] pentru a intra in meniul de afisare a starii semnalului.
- Prima linie indica intensitatea semnalului, iar a doua linie arata calitatea semnalului.

Lista canale

Editare canale

- In meniul canalelor.
- Apasati butoanele [UP] / [DOWN] pentru a selecta meniul canalelor, apasati tasta [OK] pentru a accesa editarea interfetei canalului.
- Tasta galbena este indepartata, butonul albastru editeaza, butonul panoului va bloca culorile corespondente/Stergere/editare.

Editare lista canale favorite

- Accesati meniul listei canalelor favorite.
- Apasati butoanele [UP] / [DOWN] pentru a selecta meniul canalelor preferate, folositi tasta [OK] pentru a adauga canalul in lista de favorite.
- Veti putea edita lista de canale favorite, selectati cu ajutorul butoanelor [UP] / [DOWN] canalele, apasati butonul rosu pentru a adauga postul pe lista de favorite. Aveti posibilitatea sa sortati cu

18. Buton de confirmare
19. Bandă / sistem (Band/system): în modul radio permite schimbarea benzii, în modul TV permite schimbarea standardului de codare (PAL/NTSC)
20. UP(SUS)/DOWN(JOS); Sub modul USB; cand va fi afisat lista, apasati pentru a merge la fisierul urmator/anterior.
21. Butonul de frecvența alternativă (AF)
22. Selectare tip program (PTY)
23. Anunțuri rutiere (TA)

Specificatii produs

Formate suportate:

- Audio: MP3, AAC, WMA, FLAC
- Video: MP4, DIVX, AVI
- Imagine: JPG, PNG, GIF

Dimensiune: 2 DIN

Putere: 4x 40 W (4 x 25 W RMS)

Ecran tactil (rezistent la socuri)

Posibilitatea de a schimba culoarea la lumina de fundal

Lumina de fundal cu LED

Ecran TFT de 6.2 inch 800x480 px, format 16:9

Funcție Bluetooth

GPS sistem bazat pe Win CE 6.0

128 MB RAM

Funcție DVB-T SD

Porturi: USB, microSD (GPS), microSD (multimedia)

Egalizator: POP, Rock, Metal, Dance, Electro, Country, Jazz, Classic, Opera, Utilizator

Egalizator pe 10 benzi

Intrare AUX

Intrare pentru camera pentru mers inapoi

Intrare / ieșire video

Standard video: PAL / NTSC

4 iesiri RCA

Ieșire pentru subwoofer

Tuner radio (RDS, ESP) 30 posturi radio memorate: 12AM/18FM

Compatibil cu comenzi analogice de pe volan

Accesorii pentru montaj

Telecomanda

Temperatura de operare: -20°C ~ 60°C

Temperatura de stocare: -20°C ~ 70°C

AFLĂ MAI MULTE

Pentru mai multe informații despre acest dispozitiv vizitați: www.krugermatz.com.

Citiți manualul de utilizare cu atenție înainte de a utiliza dispozitivul.

Vizitați site-ul web www.krugermatz.com pentru mai multe produse și accesorii.
În cazul în care aveți întrebări va rugăm să vă adresați secțiunii Întrebări frecvente.

Producatorul își rezervă dreptul de a schimba sau să modifice designul și sau specificațiile fără o notificare prealabilă.

Vă rugăm să rețineți: ilustrația de mai jos și descrierea referitoare la sistemul de operare este doar ca referință, și poate varia de software-ul real de pe dispozitiv!

„Compania Lechpol declară că produsul PY9908.1 este în conformitate cu cerințele esențiale și alte prevederi relevante ale Directivei 2014/53/UE. Declarația pentru descărcare este postată pe site-ul www.lechpol.eu”



Romania

Reciclarea corectă a acestui produs

(reziduuri provenind din aparatura electrică și electronică)



Marcajale de pe acest produs sau menționate în instrucțiunile sale de folosire indică faptul că produsul nu trebuie aruncat împreună cu alte reziduuri din gospodărie atunci când nu mai este în stare de funcționare. Pentru a preveni posibile efecte dăunătoare asupra mediului înconjurător sau a sănătății oamenilor datorate evacuării necontrolate a reziduurilor, vă rugăm să separați acest produs de alte tipuri de reziduuri și să-l reciclați în mod responsabil pentru a promova refolosirea resurselor materiale. Utilizatorii casnici sunt rugați să ia legătura fie cu distribuitorul de la care au achiziționat acest produs, fie cu autoritățile locale, pentru a primi informații cu privire la locul și modul în care pot depozita acest produs în vederea reciclării sale ecologice. Utilizatorii instituționali sunt rugați să ia legătura cu furnizorul și să verifice condițiile stipulate în contractul de vânzare. Acest produs nu trebuie amestecat cu alte reziduuri de natură comercială.

Distribuit de Lechpol Electronics SRL, Republicii nr. 5, Resita, CS, ROMANIA.

Peiying[®]

www.peiying.pl