

EOS M5

Instrukcja obsługi

- Przed użyciem aparatu należy zapoznać się z niniejszym przewodnikiem, w tym z częścią „Środki ostrożności” (15).
 - Lektura niniejszej instrukcji ułatwia zapoznanie się z prawidłową obsługą aparatu.
 - Należy ją przechowywać w bezpiecznym miejscu, aby móc z niej skorzystać w przyszłości.
- Przyciski w prawym dolnym rogu umożliwiają wyświetlanie innych stron.
 - ▶: Następna strona
 - ◀: Poprzednia strona
 - ☺: Strona wyświetlana przed kliknięciem łącza
 - Aby przejść do początku rozdziału, kliknij jego tytuł po prawej stronie.

Przed użyciem

Przewodnik podstawowy

Przewodnik zaawansowany

Podstawowe informacje o aparacie

Tryb automatyczny/tryb hybrydowy automatyczny

Inne tryby fotografowania

Tryb P

Tryb Tv, Av, M, C1 i C2

Tryb wyświetlania

Funkcje bezprzewodowe

Menu ustawień

Akcesoria

Dodatek

Skorowidz

POLSKI



Przed użyciem

Informacje wstępne

Zawartość zestawu

Przed użyciem aparatu należy sprawdzić, czy w skład zestawu wchodzi poniższe elementy. W przypadku braku niektórych elementów należy skontaktować się ze sprzedawcą aparatu.



Aparat
(z deklek na korpus)



Akumulator
LP-E17
(z pokrywą złącz)

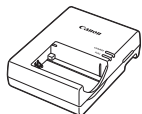

Ładowarka
LC-E17/LC-E17E

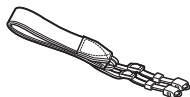

Pasek na szyję
EM-300DB

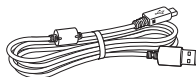

Kabel interfejsu
IFC-600PCU

- Zestaw zawiera również materiały drukowane.
- Szczegółowe informacje na temat obiektywu znajdującego się w zestawie obiektywu można znaleźć na opakowaniu aparatu.
- Karta pamięci nie wchodzi w skład zestawu.

Zgodne karty pamięci

Można korzystać z poniższych kart pamięci (sprzedawanych oddzielnie) niezależnie od ich pojemności.

- Karty pamięci SD*¹
- Karty pamięci SDHC*^{1*2}
- Karty pamięci SDXC*^{1*2} 

*1 Karty zgodne ze standardami SD. Jednak nie wszystkie karty pamięci zostały zweryfikowane pod kątem współpracy z aparatem.

*2 Obsługiwane są również karty pamięci UHS-I.

Przed użyciem

Przewodnik podstawowy

Przewodnik zaawansowany

Podstawowe informacje o aparacie

Tryb automatyczny/tryb hybrydowy automatyczny

Inne tryby fotografowania

Tryb P

Tryb Tv, Av, M, C1 i C2

Tryb wyświetlania

Funkcje bezprzewodowe

Menu ustawień

Aksesoria

Dodatek

Skorowidz



Uwagi wstępne i informacje prawne

- Warto wykonać i wyświetlić kilka zdjęć próbnych, aby mieć pewność, że zostały prawidłowo zarejestrowane. Firma Canon Inc. i jej podmioty zależne i stowarzyszone nie ponoszą odpowiedzialności za żadne szkody następcze wynikające z nieprawidłowego działania aparatu fotograficznego lub akcesoriów (w tym kart pamięci), związane z niezapisaniem zdjęcia lub zapisaniem go w postaci niezdatnej do odczytu maszynowego.
- Fotografując lub nagrywając (w formie filmu i/lub dźwięku) bez upoważnienia inne osoby lub materiały chronione prawem autorskim, użytkownik może naruszyć prywatność tych osób i/lub prawa należące do innych osób, m.in. prawo autorskie i inne prawa do własności intelektualnej, nawet jeśli to fotografowanie lub nagrywanie jest wykonywane wyłącznie do osobistego użytku.
- Wiadomości na temat gwarancji na aparat fotograficzny i informacje umożliwiające skontaktowanie się z działem obsługi klienta firmy Canon można znaleźć w dostarczonym wraz z aparatem pakietem materiałów dla użytkownika, w części dotyczącej gwarancji.
- Mimo że ekran (monitor) został wyprodukowany z zastosowaniem bardzo precyzyjnych technik wytwarzania, a ponad 99,99% pikseli spełnia wymagania konstrukcyjne, w rzadkich przypadkach niektóre piksele mogą być uszkodzone albo przybierać na stałe kolor czerwony lub czarny. Nie oznacza to uszkodzenia aparatu ani nie wpływa na rejestrowane obrazy.
- Podczas długotrwałego korzystania z aparatu może się on rozgrzać. Nie oznacza to uszkodzenia.

Konwencje stosowane w niniejszej instrukcji

- W niniejszej instrukcji ikony służą do symbolizowania odpowiednich przycisków i pokręteł aparatu, na których się znajdują lub które przypominają.
- Poniższe przyciski i elementy sterujące aparatu zostały oznaczone następującymi ikonami:

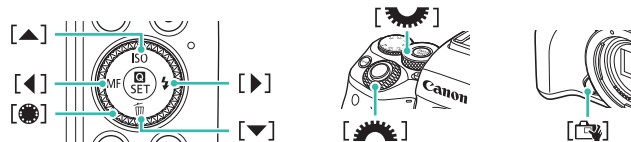

- Tryby fotografowania oraz tekst i ikony wyświetlane na ekranie zostały zaznaczone nawiasami.
- ⓘ: ważne informacje, które użytkownik powinien poznać
- 🔧: uwagi i wskazówki dotyczące zaawansowanej obsługi aparatu
- ☑: czynności wykonywane na ekranie dotykowym
- 📖 xx: strony z pokrewnymi informacjami (w tym przykładzie „xx” oznacza numer strony)
- Instrukcje zawarte w niniejszym podręczniku mają zastosowanie do aparatu przy poniższych ustawieniach domyślnych.
- Dla wygody wszystkie obiektywy i adaptory mocowania określa się wspólnym mianem „obiektywy” i „adaptory mocowania”, niezależnie od tego, czy znajdują się one w zestawie obiektywu czy są sprzedawane oddzielnie.
- W celach prezentacyjnych ilustracje zamieszczone w niniejszej instrukcji przedstawiają aparat z dołączonym obiektywem EF-M15-45mm f/3.5-6.3 IS STM.
- Dla wygody odnośnie do wszystkich obsługiwanych kart pamięci stosuje się po prostu określenie „karta pamięci”.
- Symbole ▶ Zdjęcia” i ▶ Filmy” pod tytułami wskazują przeznaczenie funkcji — do zdjęć lub do filmów.

Przed użyciem

Przewodnik podstawowy

Przewodnik zaawansowany

Podstawowe informacje o aparacie

Tryb automatyczny/tryb hybrydowy automatyczny

Inne tryby fotografowania

Tryb P

Tryb Tv, Av, M, C1 i C2

Tryb wyświetlania

Funkcje bezprzewodowe

Menu ustawień

Akcesoria

Dodatek

Skorowidz



Nazwy części

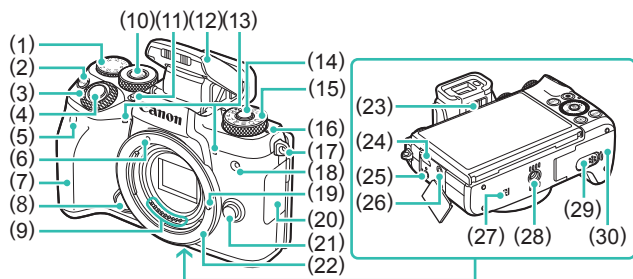

- | | |
|---|---|
| (1) Pokrętko korekty ekspozycji | (15) Pokrętko wyboru trybów |
| (2) Przycisk [M-Fn] (wielofunkcyjny) | (16) Znacznik płaszczyzny ogniskowania |
| (3) Pokrętko główne | (17) Zaczepek paska |
| (4) Spust migawki | (18) Lampa |
| (5) Czujnik zdalnego wyzwalania | (19) Trzpień blokady obiektywu |
| (6) Wskaźnik mocowania obiektywu EF-M | (20) Pokrywa złącza |
| (7) Uchwyt | (21) Przycisk zwalniania obiektywu |
| (8) Przełącznik AF dotykowego z przeciąganiem | (22) Mocowanie obiektywu |
| (9) Styki | (23) Pokrętko regulacji dioptrii |
| (10) Przycisk [MENU] (funkcja pokrętki) | (24) Złącze cyfrowe |
| (11) Przycisk [LAMP] (podnoszenie lampy) | (25) Złącze elektronicznego wężyka spustowego |
| (12) Lampa błyskowa | (26) Złącze WEJŚCIA mikrofonu zewnętrznego |
| (13) Mikrofon | (27) (znacznik N)*1 |
| (14) Przycisk zwalniania pokrętki wyboru trybów | (28) Gniazdo statywu |
| | (29) Pokrywa złącza adaptera prądu stałego |
| | (30) Pokrywa karty pamięci/baterii |

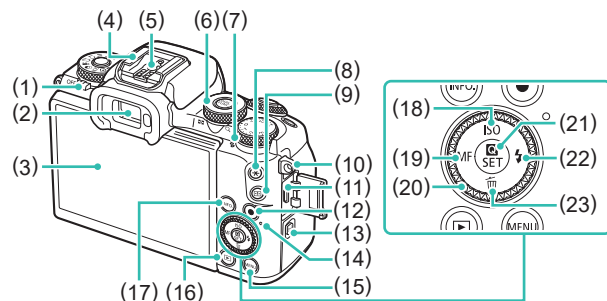

- | | |
|--|--|
| (1) Przełącznik zasilania | (13) Przycisk [Wi-Fi] |
| (2) Wizjer | (14) Wskaźnik |
| (3) Ekran (monitor)*2/panel dotykowy | (15) Przycisk [MENU] |
| (4) Gorąca stopka | (16) Przycisk [INFO] (odtworzenie) |
| (5) Styki lampy błyskowej | (17) Przycisk [INFO] (informacje) |
| (6) Pokrętko szybkiej kontroli Odtwarzanie: [Q (powiększenie)] / [miniatury] | (18) Przycisk [ISO] (w górę) |
| (7) Głośnik | (19) Przycisk [MF] (ręczne ustawianie ostrości)/w lewo |
| (8) Przycisk [AE-L/AF-ON] (blokada AE) | (20) Pokrętko sterujące |
| (9) Przycisk [AF-ON] (wybór ramki AF) | (21) Przycisk [MENU] (menu szybkich nastaw/ustawianie) |
| (10) Zaczepek paska | (22) Przycisk [LAMP] (lampa błyskowa)/w prawo |
| (11) Gniazdo HDMI™ | (23) Przycisk [INFO] (usuwanie)/w dół |
| (12) Przycisk filmowania | |

*1 Do użytku z funkcjami NFC (130).

*2 Obsługa gestami może być utrudniona po nałożeniu na ekran folii ochronnej. W takim przypadku należy zwiększyć czułość panelu dotykowego (160).



- Obracając pokrętkę sterującą, można wykonywać większość czynności dostępnych za pomocą przycisków [▲][▼][◀][▶], np. wybieranie elementów i przełączanie zdjęć.

Przed użyciem

Przewodnik podstawowy

Przewodnik zaawansowany

Podstawowe informacje o aparacie

Tryb automatyczny/tryb hybrydowy automatyczny

Inne tryby fotografowania

Tryb P

Tryb Tv, Av, M, C1 i C2

Tryb wyświetlania

Funkcje bezprzewodowe

Menu ustawień

Akcesoria

Dodatek

Skorowidz



Obiektyw

Obiektyw EF-M

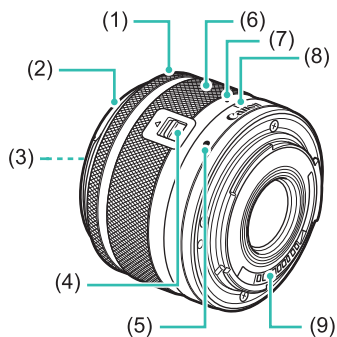

- (1) Pierścień ostrości
- (2) Mocowanie osłony
- (3) Gwint mocowania filtra
- (4) Przełącznik cofania obiektywu
- (5) Wskaźnik mocowania obiektywu
- (6) Pierścień zmiany ogniskowej
- (7) Wskaźnik cofnięcia obiektywu
- (8) Wskaźnik pozycji powiększenia
- (9) Styki

Przed użyciem

Przewodnik podstawowy

Przewodnik zaawansowany

Podstawowe informacje o aparacie

Tryb automatyczny/tryb hybrydowy automatyczny

Inne tryby fotografowania

Tryb P

Tryb Tv, Av, M, C1 i C2

Tryb wyświetlania

Funkcje bezprzewodowe

Menu ustawień

Akcesoria

Dodatek

Skorowidz



Spis treści

Przed użyciem

Informacje wstępne	2
Zawartość zestawu.....	2
Zgodne karty pamięci.....	2
Uwagi wstępne i informacje prawne.....	3
Konwencje stosowane w niniejszej instrukcji.....	3
Nazwy części.....	4
Obiektyw.....	5
Podstawy obsługi aparatu.....	14
Środki ostrożności.....	15

Przewodnik podstawowy

Podstawowa obsługa	18
Początkowe przygotowania.....	18
Mocowanie paska.....	18
Zdejmowanie paska.....	19
Trzymanie aparatu.....	19
Ładowanie akumulatora.....	19
Wkładanie akumulatora i karty pamięci.....	20
Wyjmowanie akumulatora i karty pamięci.....	21
Ustawianie daty i godziny.....	21
Zmiana daty i godziny.....	22
Język wyświetlacza.....	23
Montowanie obiektywu.....	23
Demontowanie obiektywu.....	24
Instrukcja obsługi obiektywu.....	24

Montowanie obiektywów EF i EF-S.....	24
Demontowanie obiektywu.....	25
Korzystanie ze statywu.....	25
Korzystanie z obiektywów ze stabilizatorem obrazu.....	26
Wypróbowanie aparatu.....	26
Fotografowanie (inteligentna scena auto).....	26
Wyświetlanie.....	28
Usuwanie obrazów.....	29

Przewodnik zaawansowany

Podstawowe informacje o aparacie	30
Włączanie/wyłączenie.....	30
Funkcje oszczędzania energii (wyłączenie aparatu).....	31
Spust migawki.....	31
Wizjer.....	32
Tryby fotografowania.....	33
Dostosowanie kąta nachylenia ekranu.....	33
Odchylenie ekranu w dół.....	33
Odchylenie ekranu w górę.....	33
Opcje ekranu informacyjnego.....	34
Używanie menu szybkich nastaw.....	35
Konfigurowanie ustawień za pomocą ekranu dotykowego.....	35
Korzystanie z ekranu menu.....	36
Obsługa za pomocą ekranu dotykowego.....	37
Klawiatura ekranowa.....	37
Działanie wskaźników.....	38
Tryb automatyczny/tryb hybrydowy automatyczny	39
Fotografowanie z ustawieniami dobieieranymi przez aparat....	39
Fotografowanie (inteligentna scena auto).....	39

Przed użyciem

Przewodnik podstawowy

Przewodnik zaawansowany

Podstawowe informacje o aparacie

Tryb automatyczny/tryb hybrydowy automatyczny

Inne tryby fotografowania

Tryb P

Tryb Tv, Av, M, C1 i C2

Tryb wyświetlania

Funkcje bezprzewodowe

Menu ustawień

Akcesoria

Dodatek

Skorowidz



Fotografowanie w trybie hybrydowym automatycznym	41
Odtwarzanie przeglądu filmowego	41
Zdjęcia/filmy	42
Zdjęcia	42
Filmy	42
Ikony ujęć	43
Ramki ekranowe	44
Typowe funkcje ułatwiające obsługę	44
Korzystanie z samowyzwalacza	44
Korzystanie z samowyzwalacza w celu przeciwdziałania drganom aparatu	45
Dostosowywanie samowyzwalacza	45
Fotografowanie poprzez dotknięcie ekranu (dotykowa migawka)	46
Serie zdjęć	46
Funkcje dostosowywania obrazu	47
Zmiana jakości obrazu	47
Rejestrowanie w formacie RAW	48
Za pomocą menu	48
Zmiana współczynnika proporcji	49
Zmiana jakości obrazu w przypadku filmów	49
Pomocne funkcje fotografowania	51
Korzystanie z dwuosiovej poziomicznej elektronicznej	51
Korzystanie z automatycznego poziomowania	51
Dostosowywanie działania aparatu	52
Zapobieganie działaniu oświetlenia wspomagającego AF	52
Wyłączanie lampki redukcji efektu czerwonych oczu	52
Zmiana czasu wyświetlania zdjęcia po zarejestrowaniu	52

Inne tryby fotografowania	53
Fotografowanie z użyciem ulubionych ustawień (twórcze wspomaganie)	53
Zapisywanie/wczytywanie ustawień fotografowania	54
Zapisywanie ustawień	54
Wczytywanie ustawień	54
Korzystanie z ustawień ze zdjęć	55
Wyświetlanie ustawień	55
Ustawienia strefy twórczej odpowiadające ustawieniom trybu twórczego wspomagania	55
Określone scenerie	56
Fotografowanie siebie z optymalnymi ustawieniami (Autoportret)	57
Ulepszanie kolorów na zdjęciach produktów spożywczych (żywność)	58
Oddawanie poczucia prędkości poprzez rozmycie tła (panoramowanie)	58
Fotografowanie pod światło (kontrola podświetlenia HDR)	59
Efekty fotograficzne (filtry twórcze)	60
Fotografowanie w trybie monochromatycznym (ziarnisty czarno-biały)	60
Fotografowanie z zastosowaniem efektu miękkiej ostrości	60
Fotografowanie z zastosowaniem efektu rybiego oka	61
Zdjęcia przypominające obrazy malowane farbami olejnymi (efekt pogrubienia artystycznego)	61
Zdjęcia przypominające akwarele (efekt akwareli)	61
Fotografowanie z zastosowaniem efektu aparatu zabawkowego (Efekt aparatu zabawki)	62
Wykonywanie zdjęć, na których przedmioty wyglądają jak miniatury (efekt miniatury)	62
Szybkość i szacunkowy czas odtwarzania (dla filmów 1-minutowych)	63

Przed użyciem

Przewodnik podstawowy

Przewodnik zaawansowany

Podstawowe informacje
o aparacie

Tryb automatyczny/tryb
hybrydowy automatyczny

Inne tryby fotografowania

Tryb P

Tryb Tv, Av, M, C1 i C2

Tryb wyświetlania

Funkcje bezprzewodowe

Menu ustawień

Akcesoria

Dodatek

Skorowidz



Fotografowanie scenerii o wysokim kontraście (wysoki zakres dynamiki).....	63	Dostosowanie kolorów (styl obrazów)	75
Dodawanie efektów artystycznych	64	Dostosowywanie stylów obrazów	76
Nagrywanie filmów w trybie filmowania.....	64	Zapisywanie niestandardowych stylów obrazów	77
Blokowanie lub zmiana jasności obrazu przed nagrywaniem ...	65	Regulacja ostrości	77
Wyłączenie automatycznej wolnej migawki	65	Wybór metody AF	77
Nagrywanie filmów poklatkowych.....	65	Jeden punkt AF	78
Ustawienia dźwięku	67	☺+Śledzenie	78
Regulowanie głośności rejestrowanego dźwięku	67	Płynna str. AF	78
Wyłączanie filtra wiatru.....	67	Wybór obiektów, na które ma zostać ustawiona ostrość (dotykowy AF).....	79
Korzystanie z tłumika	67	Fotografowanie z użyciem funkcji blokowania AF	79
Tryb P	68	Fotografowanie przy użyciu funkcji Servo AF.....	80
Fotografowanie w trybie Programowa AE (tryb [P])	68	Zmiana ustawienia ostrości	80
Konfigurowanie fotografowania na jednym ekranie.....	69	Precyzyjna regulacja ostrości	81
Jasność obrazu (ekspozycja)	69	Fotografowanie w trybie ręcznego ustawiania ostrości	81
Regulacja jasności obrazu (korekta ekspozycji).....	69	Ułatwiona identyfikacja obszaru regulacji ostrości (Wspomaganie MF).....	82
Wyłączenie symulacji ekspozycji.....	69	Lampa błyskowa.....	83
Blokowanie jasności/ekspozycji obrazu (blokada AE).....	70	Zmiana trybu błysku	83
Zmiana metody pomiaru.....	70	Auto	83
Zmiana czułości ISO.....	71	Włącz.....	83
Dostosowywanie automatycznych ustawień ISO	71	Błysk i długi czas naświetlania	83
Fotografowanie z użyciem automatycznej ekspozycji.....	71	Wył.....	83
Automatyczne korygowanie jasności i kontrastu (automatyczny optymalizator jasności).....	72	Dostosowywanie korekty ekspozycji lampy	84
Fotografowanie jasnych obiektów (priorityet jasnych partii obrazu)	72	Fotografowanie z użyciem funkcji blokowania FE	84
Kolory zdjęcia	73	Zmiana synchronizacji błysku.....	85
Korygowanie balansu bieli.....	73	Zmiana trybu pomiaru błysku	85
Ręczny balans według wzorca bieli.....	73	Resetowanie ustawień lampy błyskowej	85
Ręczne korygowanie balansu bieli	74	Inne ustawienia	86
Ręczne ustawianie temperatury barwowej balansu bieli	75	Przełączanie na inne funkcje w celu zmiany ich ustawień za pomocą pokrętła szybkiej kontroli.....	86
		Zmiana ustawień funkcji stabilizacji obrazu.....	86

Przed użyciem

Przewodnik podstawowy

Przewodnik zaawansowany

Podstawowe informacje o aparacie

Tryb automatyczny/tryb hybrydowy automatyczny

Inne tryby fotografowania

Tryb P

Tryb Tv, Av, M, C1 i C2

Tryb wyświetlania

Funkcje bezprzewodowe

Menu ustawień

Akcesoria

Dodatek

Skorowidz



Korygowanie drgań aparatu podczas filmowania.....	87
Korygowanie aberracji obiektywu.....	87
Dane korekcji obiektywu.....	88
Zmiana poziomu redukcji zakłóceń.....	88
Korzystanie z redukcji szumów zdjęć seryjnych.....	89
Redukcja zakłóceń przy długim czasie naświetlania.....	89
Tryb Tv, Av, M, C1 i C2.....	90
Określone czasy naświetlania (tryb [Tv]).....	90
Określone wartości przysłony (tryb [Av]).....	91
Podgląd głębi ostrości.....	91
Określone czasy naświetlania i wartości przysłony (tryb [M]).....	92
Fotografowanie z długimi czasami naświetlania (tryb Bulb)...	93
Ustawianie siły błysku.....	93
Nagrywanie filmów przy określonych czasach naświetlania i wartościach przysłony.....	94
Dostosowywanie ustawień i wyświetlania.....	95
Konfigurowanie wyświetlanych informacji.....	95
Dostosowywanie wyświetlanych informacji.....	95
Konfigurowanie funkcji dotykowego AF z przeciąganiem.....	95
Zmiana ustawień obsługi dotykowej z przeciąganiem.....	96
Ograniczanie obszaru ekranu dostępnego w ramach obsługi dotykowej z przeciąganiem.....	96
Konfigurowanie funkcji indywidualnych.....	96
Przypisywanie funkcji do pokręteł i przycisków.....	97
Przypisywanie funkcji do pokrętła szybkiej kontroli.....	98
Dostosowywanie menu szybkich nastaw.....	99
Wybieranie pozycji do dodania do menu.....	99
Zmiana kolejności pozycji menu.....	99
Zapisywanie ustawień fotografowania.....	100
Ustawienia, które można zapisywać.....	100

Zapisywanie często używanych pozycji menu fotografowania (Moje menu).....	101
Zmiana nazw kart Moje menu.....	102
Usuwanie karty Moje menu.....	102
Usuwanie wszystkich kart Moje menu lub znajdujących się na nich pozycji.....	102
Dostosowywanie wyglądu kart Moje menu.....	102
Tryb wyświetlania.....	103
Wyświetlanie.....	103
Obsługa za pomocą ekranu dotykowego.....	104
Przełączanie trybów wyświetlania.....	105
Dostosowywanie wyświetlanych informacji o fotografowaniu.....	105
Ostrzeżenie o prześwietleniu (w przypadku najjaśniejszych obszarów zdjęcia).....	105
Wyświetlanie punktów AF.....	106
Wyświetlanie siatki.....	106
Histogram jasności.....	106
Histogram RGB.....	106
Wyświetlanie krótkich filmów utworzonych podczas wykonywania zdjęć (przegląd filmowy).....	106
Wyświetlanie według daty.....	107
Przeglądanie i filtrowanie zdjęć.....	107
Poruszanie się wśród zdjęć wyświetlanych w postaci miniatur.....	107
Obsługa za pomocą ekranu dotykowego.....	108
Powiększanie podwójnym dotykem.....	108
Znajdowanie zdjęć spełniających warunki filtra.....	108
Przeskakiwanie między zdjęciami za pomocą pokrętła przedniego.....	109
Obsługa za pomocą ekranu dotykowego.....	110

Przed użyciem

Przewodnik podstawowy

Przewodnik zaawansowany

Podstawowe informacje o aparacie

Tryb automatyczny/tryb hybrydowy automatyczny

Inne tryby fotografowania

Tryb P

Tryb Tv, Av, M, C1 i C2

Tryb wyświetlania

Funkcje bezprzewodowe

Menu ustawień

Akcesoria

Dodatek

Skorowidz



Opcje wyświetlania zdjęć	110	Edytowanie filmów.....	124
Powiększanie zdjęć	110	Zmniejszanie rozmiaru plików	125
Obsługa za pomocą ekranu dotykowego	111	Edytowanie przeglądów filmowych.....	126
Wyświetlanie pokazów przezroczystości	111	Funkcje bezprzewodowe	127
Ochrona zdjęć	112	Dostępne funkcje komunikacji bezprzewodowej	127
Za pomocą menu.....	112	Korzystanie z funkcji Wi-Fi	127
Wybieranie pojedynczych zdjęć	112	Korzystanie z funkcji Bluetooth®	128
Wybieranie zakresu	113	Przesyłanie zdjęć do smartfona	128
Ochrona wszystkich zdjęć naraz	113	Przesyłanie zdjęć do smartfona zgodnego z Bluetooth	128
Anulowanie ochrony wszystkich zdjęć naraz	114	Przesyłanie zdjęć do smartfona zgodnego z NFC.....	130
Usuwanie obrazów	114	Nawiązywanie połączenia przez NFC, gdy aparat działa	
Usuwanie wielu zdjęć naraz	115	w trybie fotografowania	130
Określanie sposobu wyboru	115	Podłączanie przez NFC, kiedy aparat jest w trybie	
Wybieranie pojedynczych zdjęć	115	wyświetlania	132
Wybieranie zakresu	115	Nawiązywanie połączenia ze smartfonem za pomocą	
Wybieranie wszystkich zdjęć naraz	116	menu Wi-Fi	132
Obracanie zdjęć	116	Korzystanie z innego punktu dostępu.....	134
Za pomocą menu.....	116	Sprawdzanie zgodności punktu dostępu	134
Wyłączanie automatycznego obracania	117	Korzystanie z punktów dostępu zgodnych	
Ocenianie zdjęć.....	117	ze standardem WPS	135
Za pomocą menu.....	117	Nawiązywanie połączenia z punktami dostępu	
Edytowanie zdjęć	118	widocznymi na liście	136
Zmiana rozmiaru zdjęć	118	Poprzednie punkty dostępu	136
Za pomocą menu	119	Wysyłanie zdjęć do zarejestrowanej usługi internetowej.....	137
Kadrowanie.....	119	Rejestrowanie usług internetowych	137
Stosowanie efektów filtrów	120	Rejestrowanie w serwisie CANON IMAGE GATEWAY	137
Korekta czerwonych oczu.....	121	Rejestrowanie innych usług internetowych	139
Obróbka obrazów RAW za pomocą aparatu	122	Przesyłanie zdjęć do usług internetowych.....	139
Za pomocą menu.....	123	Wyświetlanie zdjęć za pomocą odtwarzacza	
Wybieranie pojedynczych zdjęć	123	multimedialnego	140
Wybieranie zakresu	124		

Przed użyciem

Przewodnik podstawowy

Przewodnik zaawansowany

Podstawowe informacje
o aparacie

Tryb automatyczny/tryb
hybrydowy automatyczny

Inne tryby fotografowania

Tryb P

Tryb Tv, Av, M, C1 i C2

Tryb wyświetlania

Funkcje bezprzewodowe

Menu ustawień

Akcesoria

Dodatek

Skorowidz



Bezprzewodowe drukowanie zdjęć na połączonej drukarce	142
Wysyłanie zdjęć do innego aparatu.....	143
Opcje wysyłania zdjęć.....	144
Wysyłanie wielu zdjęć.....	144
Wybieranie pojedynczych zdjęć	145
Wybieranie zakresu	145
Wysyłanie ocenionych zdjęć.....	146
Uwagi dotyczące wysyłania zdjęć	146
Wybieranie rozdzielczości (wielkość obrazu)	146
Dodawanie komentarzy	147
Automatyczne wysyłanie zdjęć (synchronizowanie obrazów).....	147
Początkowe przygotowania	147
Przygotowanie aparatu.....	147
Przygotowanie komputera.....	148
Wysyłanie zdjęć.....	148
Wyświetlanie zdjęć wysłanych za pomocą aplikacji Image Sync w smartfonie	149
Wyświetlanie zdjęć i sterowanie aparatem za pomocą smartfona	149
Dodawanie znaczników geograficznych do zdjęć w aparacie	149
Zdalne sterowanie aparatem za pomocą smartfona	150
Sterowanie aparatem poprzez Wi-Fi	150
Sterowanie aparatem poprzez Bluetooth	150
Edytowanie i usuwanie ustawień sieci bezprzewodowej.....	151
Edytowanie informacji o połączeniu	151
Zmiana nicku urządzenia	152
Usuwanie informacji o połączeniu	152
Określanie zdjęć wyświetlanych na smartfonach	152
Zmiana nicku aparatu.....	153

Przywracanie domyślnych ustawień sieci bezprzewodowej....	154
Usuwanie informacji o urządzeniach sparowanych poprzez Bluetooth	154
Menu ustawień	155
Dostosowywanie podstawowych funkcji aparatu	155
Przechowywanie zdjęć z uwzględnieniem daty	155
Numery plików	155
Formatowanie kart pamięci	156
Pełne formatowanie.....	156
Zmiana standardu TV	157
Kalibracja poziomiccy elektronicznej.....	157
Resetowanie poziomiccy elektronicznej.....	157
Korzystanie z trybu Eco.....	157
Dostosowanie funkcji oszczędzania energii	158
Jasność ekranu	158
Przełączanie koloru informacji wyświetlanych na ekranie	158
Zegar światowy.....	159
Data i godzina.....	159
Język wyświetlacza	159
Wyciszanie dźwięków aparatu.....	160
Uaktywnianie dźwięków aparatu	160
Ukrywanie wskazówek	160
Wyświetlanie ikon trybów fotografowania.....	160
Dostosowanie panelu dotykowego.....	160
Czyszczenie matrycy światłoczułej.....	161
Wyłączanie funkcji automatycznego czyszczenia	161
Uaktywnianie funkcji czyszczenia matrycy	161
Ręczne czyszczenie matrycy	162
Sprawdzanie logo certyfikatów	162
Wprowadzanie informacji o prawach autorskich w celu ich zapisywania w danych zdjęć	162
Usuwanie wszystkich informacji o prawach autorskich	163

Przed użyciem

Przewodnik podstawowy

Przewodnik zaawansowany

Podstawowe informacje o aparacie

Tryb automatyczny/tryb hybrydowy automatyczny

Inne tryby fotografowania

Tryb P

Tryb Tv, Av, M, C1 i C2

Tryb wyświetlania

Funkcje bezprzewodowe

Menu ustawień

Akcesoria

Dodatek

Skorowidz



Dostosowywanie innych ustawień	163
Przywracanie ustawień domyślnych aparatu.....	163
Przywracanie ustawień domyślnych wszystkich funkcji aparatu	163
Przywracanie ustawień domyślnych poszczególnych funkcji	164
Akcesoria	165
Schemat systemu.....	166
Akcesoria opcjonalne	167
Obiektywy	167
Zasilanie	167
Lampy błyskowe	168
Mikrofon.....	168
Inne akcesoria	168
Drukarki	169
Przechowywanie zdjęć i filmów	169
Korzystanie z akcesoriów opcjonalnych.....	169
Odtwarzanie na ekranie telewizora	169
Zasilanie aparatu z sieci elektrycznej	170
Zdalne fotografowanie	171
Korzystanie z elektronicznego wężyka spustowego (sprzedawanego oddzielnie).....	171
Korzystanie z gorącej stopki.....	171
Korzystanie z zewnętrznej lampy błyskowej (sprzedawanej oddzielnie).....	171
Ustawianie funkcji zewnętrznej lampy błyskowej	172
Konfigurowanie niestandardowych funkcji zewnętrznych lamp błyskowych	174
Przywracanie domyślnych ustawień zewnętrznej lampy błyskowej.....	174
Korzystanie z mikrofonów zewnętrznych (sprzedawanych oddzielnie).....	174

Korzystanie z oprogramowania	176
oprogramowanie	176
Instrukcja obsługi oprogramowania	176
Sprawdzanie konfiguracji komputera.....	176
Instalowanie oprogramowania	176
Zapisywanie zdjęć na dysku komputera	177
Drukowanie zdjęć	178
Łatwe drukowanie.....	178
Konfigurowanie ustawień drukowania	179
Przycinanie zdjęć przed drukowaniem	179
Wybieranie formatu i układu papieru przed drukowaniem	180
Dostępne opcje układu	180
Drukowanie zdjęć paszportowych	180
Drukowanie ujęć filmowych	181
Opcje drukowania filmów	181
Dodawanie zdjęć do listy drukowania (DPOF)	181
Konfigurowanie ustawień drukowania	181
Konfigurowanie drukowania dla poszczególnych zdjęć	182
Konfigurowanie drukowania dla zakresu zdjęć	183
Konfigurowanie drukowania dla wszystkich zdjęć.....	183
Usuwanie wszystkich zdjęć z listy drukowania	183
Dodawanie zdjęć do fotoksiążki	183
Określanie sposobu wyboru	183
Dodawanie poszczególnych zdjęć	184
Dodawanie wszystkich zdjęć do fotoksiążki	184
Usuwanie wszystkich zdjęć z fotoksiążki	184
Dodatek	185
Rozwiązywanie problemów	185
Komunikaty ekranowe	189
Informacje wyświetlane na ekranie	191

Przed użyciem

Przewodnik podstawowy

Przewodnik zaawansowany

Podstawowe informacje o aparacie

Tryb automatyczny/tryb hybrydowy automatyczny

Inne tryby fotografowania

Tryb P

Tryb Tv, Av, M, C1 i C2

Tryb wyświetlania

Funkcje bezprzewodowe

Menu ustawień

Akcesoria

Dodatek

Skorowidz



Podczas fotografowania	191
Stan akumulatora	191
Podczas odtwarzania	192
Wyświetlane informacje 1	192
Ekran informacyjny 2	192
Ekran informacyjny 3	192
Ekran informacyjny 4	192
Ekran informacyjny 5	193
Ekran informacyjny 6	193
Ekran informacyjny 7	193
Ekran informacyjny 8	193
Podsumowanie informacji o panelu wyświetlania filmów opisanym w podrozdziale	193
Tabele funkcji i menu	194
Funkcje dostępne w poszczególnych trybach fotografowania	194
Menu szybkich nastaw	196
Karta Fotografowanie	198
Karta C.Fn	206
INFO. Szybkie nastawy	208
Karta Nastawy	209
Karta Moje menu	209
Karta Odtwarzanie	210
Menu szybkich nastaw w trybie wyświetlania	210
Zalecenia dotyczące obsługi	211
Dane techniczne	212
Typ	212
Matryca światłoczuła	212
Regulacja ostrości	212
Regulacja ekspozycji	212
Balans bieli	212
Migawka	213

Lampa błyskowa	213
Wizjer/monitor	213
Fotografowanie	213
Nagrywanie	214
Odtwarzanie	215
Dostosowywanie	216
Zasilanie	216
Interfejs	216
Środowisko pracy	216
Wymiary (pomiar zgodnie z zaleceniami stowarzyszenia Camera & Imaging Products Association)	217
Masa (pomiar zgodnie z zaleceniami stowarzyszenia Camera & Imaging Products Association)	217
Akumulator LP-E17	217
Ładowarka LC-E17/LC-E17E	217
Skorowidz	218
Zalecenia dotyczące funkcji bezprzewodowych (Wi-Fi, Bluetooth i innych)	220
Ostrzeżenia dotyczące interferencji powodowanych przez fale radiowe	220
Zalecenia dotyczące bezpieczeństwa	221
Oprogramowanie innych firm	221
Zalecenia dotyczące danych osobowych i bezpieczeństwa	221
Znaki towarowe i licencjonowanie	222
Zastrzeżenie prawne	222

Przed użyciem

Przewodnik podstawowy

Przewodnik zaawansowany

Podstawowe informacje o aparacie

Tryb automatyczny/tryb hybrydowy automatyczny

Inne tryby fotografowania

Tryb P

Tryb Tv, Av, M, C1 i C2

Tryb wyświetlania

Funkcje bezprzewodowe

Menu ustawień

Akcesoria











Dodatek

Skorowidz









Podstawy obsługi aparatu

Fotografowanie



- Korzystanie z ustawień dobieganych przez aparat (Tryb automatyczny/tryb hybrydowy automatyczny)
 -  39,  41
- Fotografowanie z użyciem ulubionych ustawień (Twórcze wspomaganie)
 -  53
- Rozmycie tła/Zachowywanie ostrości tła (Tryb Av)
 -  91
- Zatrzymanie akcji/Rozmycie akcji (Tryb Tv)
 -  90
- Fotografowanie siebie z optymalnymi ustawieniami (Autoportret)
 -  57
- Stosowanie efektów specjalnych (filtry twórcze)
 -  60
- Wykonanie kilku zdjęć równocześnie (Seria zdjęć)
 -  46
- Bez użycia lampy błyskowej (Błysk wyłączony)
 -  39
- Znajdowanie się na własnych zdjęciach (Samowyzwalacz)
 -  44

Wyświetlanie

- Wyświetlanie zdjęć (Tryb wyświetlania)
 -  103
- Automatyczne odtwarzanie (Pokaz przezroczy)
 -  111
- Na ekranie telewizora
 -  169
- Na ekranie komputera
 -  176

- Szybkie przeglądanie zdjęć
 -  107
- Usuwanie obrazów
 -  114

Nagrywanie i wyświetlanie filmów

- Nagrywanie filmów
 -  39,  64
- Wyświetlanie filmów (Tryb wyświetlania)
 -  103



Drukuj

- Drukowanie zdjęć
 -  178

Zachowaj

- Zapisywanie zdjęć na dysku komputera
 -  177

Korzystanie z funkcji komunikacji bezprzewodowej

- Wysyłanie zdjęć do smartfonu
 -  128
- Udostępnianie zdjęć online
 -  137
- Wysyłanie zdjęć do komputera
 -  147

Przed użyciem

Przewodnik podstawowy

Przewodnik zaawansowany

Podstawowe informacje o aparacie

Tryb automatyczny/tryb hybrydowy automatyczny

Inne tryby fotografowania

Tryb P

Tryb Tv, Av, M, C1 i C2

Tryb wyświetlania

Funkcje bezprzewodowe

Menu ustawień

Akcesoria

Dodatek

Skorowidz



Środki ostrożności

- Przed rozpoczęciem korzystania z produktu należy zapoznać się z poniższymi uwagami dotyczącymi środków ostrożności. Z produktu należy zawsze korzystać zgodnie z zaleceniami.
- Podane poniżej środki ostrożności mają zapobiec ewentualnym obrażeniom ciała użytkownika aparatu i innych osób oraz uszkodzeniu sprzętu.
- Należy również zapoznać się z instrukcjami dołączonymi do użytkowanych akcesoriów sprzedawanych oddzielnie.



Ostrzeżenie

Ostrzeżenia wskazują możliwość spowodowania poważnych obrażeń lub śmierci.

- Lampy błyskowej nie należy uaktywniać w pobliżu oczu. Mogłoby to spowodować uszkodzenie wzroku.
- Sprzęt fotograficzny należy przechowywać w miejscu niedostępnym dla dzieci.
Pasek może zostać zaciśnięty na szyi dziecka, powodując uduszenie. Jeśli produkt jest wyposażony w przewód zasilający, przypadkowe zaciśnięcie wokół szyi dziecka może doprowadzić do uduszenia. Połknięcie osłony gorącej stopki może być groźne dla zdrowia. Gdyby do tego doszło, należy niezwłocznie zgłosić się do lekarza.
- Należy korzystać wyłącznie z zalecanych źródeł zasilania.
- Nie należy demontować, modyfikować ani podgrzewać produktu.
- Nie należy zrywać przylepnej powłoki umieszczonej na akumulatorze.
- Produkt należy chronić przed upadkiem i silnymi wstrząsami.
- Nie należy dotykać wnętrza produktu, jeśli uległ on uszkodzeniu, np. w wyniku upuszczenia.
- Jeśli z produktu wydobywa się dym lub nietypowy zapach albo jeśli działa on nieprawidłowo, należy natychmiast zaprzestać jego użytkowania.

- Do czyszczenia produktu nie należy stosować żadnych rozpuszczalników organicznych, takich jak alkohol, benzyna lub rozcieńczalniki.
- Należy chronić produkt przed kontaktem z cieczami oraz zapobiegać przedostawaniu się cieczy lub ciał obcych do jego wnętrza.
Mogłoby to spowodować pożar lub porażenie prądem. Jeśli produkt ulegnie zamoczeniu albo do jego wnętrza przedostanie się ciecz lub jakieś obce ciało, należy niezwłocznie wyjąć z niego akumulator/ baterie lub odłączyć go od zasilania.

- Jeżeli aparat jest wyposażony w wizjer lub wymienny obiektyw, nie należy patrzeć przez niego bezpośrednio w stronę silnych źródeł światła (np. słońca w bezchmurny dzień lub intensywnych źródeł sztucznego oświetlenia).

Może to spowodować uszkodzenie wzroku.

- Jeśli aparat jest wyposażony w wymienny obiektyw, nie należy wystawiać obiektywu ani aparatu na działanie promieni słonecznych bez założonego dekla na obiektyw.
Mogłoby to spowodować pożar.

- Jeśli produkt jest podłączony do zasilania, nie należy dotykać go podczas wyładowań atmosferycznych.

Mogłoby to spowodować pożar lub porażenie prądem. W takich okolicznościach należy niezwłocznie przerwać korzystanie z produktu i oddalić się od niego.

- Należy korzystać wyłącznie z zalecanego akumulatora/baterii.
- Nie należy umieszczać akumulatora/baterii w pobliżu otwartego ognia. Mogłoby to spowodować wybuch lub rozszczelnienie akumulatora/baterii, a w konsekwencji wywołać porażenie prądem, pożar lub obrażenia ciała. W przypadku zetknięcia się elektrolitu z rozszczelnionej baterii z oczami, ustami, skórą bądź odzieżą należy niezwłocznie przepłukać je wodą.

Przed użyciem

Przewodnik podstawowy

Przewodnik zaawansowany

Podstawowe informacje o aparacie

Tryb automatyczny/tryb hybrydowy automatyczny

Inne tryby fotografowania

Tryb P

Tryb Tv, Av, M, C1 i C2

Tryb wyświetlania

Funkcje bezprzewodowe

Menu ustawień

Akcesoria

Dodatek

Skorowidz



- Jeśli produkt jest wyposażony w ładowarkę, należy pamiętać o poniższych środkach ostrożności.
 - Trzeba regularnie odłączać przewód zasilający. Ponadto należy za pomocą suchej ściereczki wycierać kurz i zabrudzenia, które mogą gromadzić się na wtyczce oraz na zewnętrznej części gniazda sieci elektrycznej i obok niego.
 - Nie należy wkładać ani wyjmować wtyczki mokrymi rękoma.
 - Nie należy korzystać z urządzeń w sposób powodujący przeciążenie gniazodka sieci elektrycznej lub przewodów. Nie należy korzystać z przewodu zasilającego w przypadku uszkodzenia jego wtyczki lub gdy została ona niewłaściwie podłączona do gniazodka sieci elektrycznej.
 - Nie należy dopuścić do zetknięcia się kurzu lub metalowych przedmiotów (np. szpilek czy kluczy) ze stykami lub wtyczką.
 - Jeśli produkt jest wyposażony w przewód zasilający, nie należy go skracać, modyfikować, doprowadzać do jego uszkodzenia ani ustawiać na nim ciężkich przedmiotów.

Mogłoby to spowodować pożar lub porażenie prądem.

- Należy wyłączać aparat w miejscach, w których jego użycie jest zabronione.

Fale elektromagnetyczne emitowane przez aparat mogą zakłócać działanie przyrządów elektronicznych i innych urządzeń. Należy zachowywać odpowiednią ostrożność przy użytkowaniu produktu w miejscach, w których korzystanie z urządzeń elektronicznych podlega ograniczeniom, takich jak pokłady samolotów i placówki medyczne.

- Należy unikać dłuższego kontaktu aparatu ze skórą.

Nawet jeśli powierzchnia aparatu nie wydaje się gorąca, dłuższy kontakt z nią mógłby spowodować powierzchowne poparzenia, objawiające się zaczerwienieniem skóry lub powstawaniem na niej pęcherzy. W przypadku fotografowania w miejscach o wysokiej temperaturze albo jeśli użytkownik ma słabe krążenie lub mało wrażliwą skórę, należy ustawiać aparat na statywie.



Przeostroga

Wskazuje możliwość spowodowania obrażeń.

- Nosząc produkt na pasku, należy chronić go przed upuszczeniem, silnymi uderzeniami i wstrząsami oraz przed zetknięciem z innymi przedmiotami.
- Należy uważać, aby nie uderzać ani zbyt mocno nie naciskać obiektywu. Mogłoby to spowodować obrażenia ciała lub uszkodzenie aparatu.
- Należy uważać, aby nie narazić ekranu na silne uderzenia. Pęknięcie ekranu mogłoby spowodować poranienie jego potłuczonymi fragmentami.
- Należy uważać, aby podczas korzystania z lampy błyskowej nie zasłaniać jej palcami ani odzieżą. Mogłoby to spowodować poparzenia lub uszkodzenie lampy błyskowej.
- Należy unikać użytkowania, umieszczania lub przechowywania produktu w następujących miejscach:
 - Miejsca narażone na bezpośrednie nasłonecznienie
 - Miejsca, w których temperatura przekracza +40°C
 - Miejsca zakurzone lub o dużej wilgotności
 W opisanych wyżej warunkach może dojść do wycieku elektrolitu z akumulatora/baterii, ich przegrzania lub wybuchu, a w efekcie do porażenia prądem, pożaru, poparzeń lub innych obrażeń ciała. Przegrzanie i uszkodzenie może doprowadzić do porażenia prądem, pożaru, poparzeń lub innych obrażeń ciała.
- Długotrwałe oglądanie efektów przejść w pokazach slajdów może spowodować pogorszenie samopoczucia.
- Przy korzystaniu z opcjonalnych obiektywów, filtrów obiektywu lub adapterów filtrów należy je starannie mocować. Jeśli akcesorium do obiektywu poluzuje się i odpadnie, może pęknąć, a odłamki mogą spowodować poranienie.
- W przypadku produktów, które automatycznie podnoszą i opuszczają lampę błyskową, należy uważać, aby nie przytrzasnąć sobie palców opuszczającą się lampą błyskową. Mogłoby to spowodować skaleczenie.

Przed użyciem

Przewodnik podstawowy

Przewodnik zaawansowany

Podstawowe informacje o aparacie

Tryb automatyczny/tryb hybrydowy automatyczny

Inne tryby fotografowania

Tryb P

Tryb Tv, Av, M, C1 i C2

Tryb wyświetlania

Funkcje bezprzewodowe

Menu ustawień

Akcesoria

Dodatek

Skorowidz



Przeostroga

Wskazuje możliwość spowodowania uszkodzeń sprzętu.

- Nie należy kierować aparatu w stronę silnych źródeł światła (np. słońca w bezchmurny dzień lub intensywnych źródeł sztucznego oświetlenia). Mogłoby to spowodować uszkodzenie matrycy światłoczułej lub innych podzespołów wewnętrznych.
- Podczas korzystania z aparatu na piaszczystej plaży lub przy silnym wietrze należy uważać, aby pył lub piasek nie przedostały się do jego wnętrza.
- W przypadku produktów, które automatycznie podnoszą i opuszczają lampę błyskową, nie należy wciskać lampy błyskowej w celu jej schowania ani podważać w celu otwarcia. Mogłoby to spowodować usterkę produktu.
- Kurz, brud lub inne ciała obce należy usuwać z lampy błyskowej za pomocą tkaniny lub bawełnianej szmatki. Ciepło wydzielane przez lampę błyskową mogłoby spowodować spalenie ciał obcych lub wadliwe działanie produktu.
- Gdy produkt nie jest używany, należy wyjąć z niego akumulator/baterie i schować w bezpiecznym miejscu. Jakikolwiek wyciek z akumulatora może spowodować uszkodzenie produktu.
- Przed wyrzuceniem akumulatora/baterii należy zasłonić styki taśmą lub innym izolatorem. Kontakt z innymi elementami metalowymi mógłby spowodować pożar lub wybuch.
- Jeśli ładowarka nie jest aktualnie używana, należy odłączyć ją od produktu. Podczas korzystania z ładowarki nie należy przykrywać jej tkaniną ani umieszczać na niej innych przedmiotów. Pozostawienie podłączonego urządzenia na dłuższy czas może spowodować jego przegrzanie i zniekształcenie, a w rezultacie spowodować pożar.

- Akumulatorów/baterii przeznaczonych do produktu nie należy pozostawiać w pobliżu zwierząt. Pogryzienie przez nie akumulator/baterii mogłoby spowodować wyciek elektrolitu albo przegrzanie lub wybuch, a w efekcie uszkodzenie produktu lub pożar.
- Jeśli produkt jest wyposażony w kilka baterii, nie należy łączyć jednocześnie baterii różnego typu ani też stosować starszych baterii razem z nowszymi. Baterii nie wolno wkładać w sposób powodujący zamianę biegunów + i -. Mogłoby to spowodować usterkę produktu.
- Nie należy siadać z aparatem umieszczonym w kieszeni spodni. Mogłoby to spowodować uszkodzenie lub usterkę ekranu.
- W przypadku wkładania aparatu do torby należy się upewnić, że ekran nie jest narażony na kontakt z twardymi przedmiotami. Należy też zamknąć ekran (aby przylegał do korpusu aparatu), o ile tylko umożliwia to jego konstrukcja.
- Nie należy mocować do produktu żadnych twardych przedmiotów. Mogłoby to spowodować uszkodzenie lub usterkę ekranu.



Przed użyciem

Przewodnik podstawowy

Przewodnik zaawansowany

Podstawowe informacje o aparacie

Tryb automatyczny/tryb hybrydowy automatyczny

Inne tryby fotografowania

Tryb P

Tryb Tv, Av, M, C1 i C2

Tryb wyświetlania

Funkcje bezprzewodowe

Menu ustawień

Akcesoria

Dodatek

Skorowidz



Przewodnik podstawowy

Podstawowa obsługa

Podstawowe informacje oraz instrukcje, od wstępnego przygotowania przez wykonywanie zdjęć i nagrywanie filmów do wyświetlania zdjęć i odtwarzania filmów.

Początkowe przygotowania

Przygotuj aparat do fotografowania w opisany poniżej sposób.

Mocowanie paska

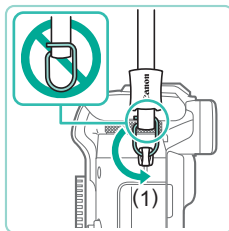
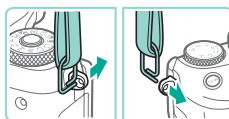
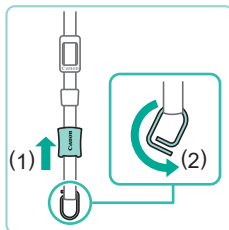

1 Przygotuj pasek.

- Trzymając pierścień, zdejmij osłonę w kierunku wskazywanym przez strzałkę (1).
- Obracaj pierścień w kierunku wskazywanym przez strzałkę (2).

2 Zamocuj pierścień.

- Przelóż koniec pierścienia przez uchwyt w sposób przedstawiony na ilustracji.

3 Obróć pierścień dookoła.

- Obracaj pierścień w kierunku wskazywanym przez strzałkę (1).
- Obracając pierścień, uważaj, aby nie przełożyć paska przez szczelinę w pierścieniu.

Przed użyciem

Przewodnik podstawowy

Przewodnik zaawansowany

Podstawowe informacje o aparacie

Tryb automatyczny/tryb hybrydowy automatyczny

Inne tryby fotografowania

Tryb P

Tryb Tv, Av, M, C1 i C2

Tryb wyświetlania

Funkcje bezprzewodowe

Menu ustawień

Akcesoria

Dodatek

Skorowidz



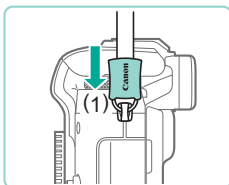

4 Zabezpiecz pierścień.

- Aby zabezpieczyć pierścień, przesunąć osłonę w kierunku wskazywanym przez strzałkę (1), aż zatrzaśnie się na swoim miejscu.
- W analogiczny sposób zabezpieczyć pierścień po drugiej stronie aparatu.



- Zawsze należy wykonywać te czynności w celu prawidłowego przymocowania paska. Niewłaściwe zamocowanie paska może spowodować upadek aparatu.

Zdejmowanie paska

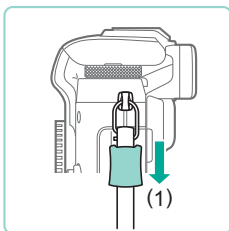

1 Zsuń osłonę.

- Przeciągnij osłonę w kierunku wskazywanym przez strzałkę (1), aby zsunąć ją z pierścienia.

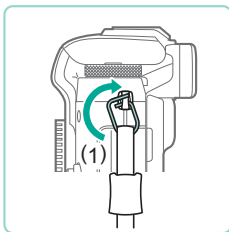

2 Zdejmij pierścień.

- Obracaj pierścień w kierunku wskazywanym przez strzałkę (1).
- Wsuń z uchwytu koniec pierścienia (przy szczelinie), aby go zdjąć.

Trzymanie aparatu

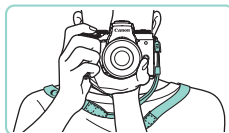

- Załóż pasek na szyję.
- Podczas fotografowania trzymaj ramiona przy korpusie, a aparat zdecydowanie, aby zapobiec jego poruszeniu. Jeżeli podniesiesz lampkę błyskową, nie opieraj na niej palców.

Ładowanie akumulatora

Przed użyciem aparatu należy naładować akumulator za pomocą dostarczonej w zestawie ładowarki. Należy pamiętać o jej początkowym naładowaniu, ponieważ aparat jest sprzedawany z nienaładowanym akumulatorem.

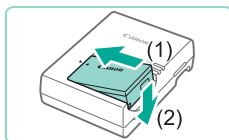

1 Włóż akumulator.

- Zdejmij pokrywę z akumulatora, dopasuj oznaczenia ▲ na akumulatorze i ładowarce, a następnie włóż akumulator, wsuwając go do wewnątrz (1) i do dołu (2).

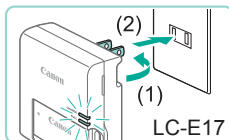

2 Naładuj akumulator.

- LC-E17: wysuń wtyczkę (1) i podłącz ładowarkę do gniazdka sieci elektrycznej (2).
- LC-E17E: Podłącz przewód zasilający do ładowarki, a następnie podłącz wtyczkę na drugim końcu przewodu do gniazdka sieci elektrycznej.
- Lampka ładowania będzie świecić na pomarańczowo i rozpocznie się ładowanie.
- Po zakończeniu ładowania lampka zmieni kolor na zielony.

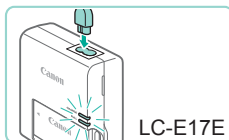

Przed użyciem

Przewodnik podstawowy

Przewodnik zaawansowany

Podstawowe informacje o aparacie

Tryb automatyczny/tryb hybrydowy automatyczny

Inne tryby fotografowania

Tryb P

Tryb Tv, Av, M, C1 i C2

Tryb wyświetlania

Funkcje bezprzewodowe

Menu ustawień

Akcesoria

Dodatek

Skorowidz



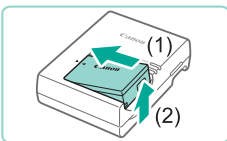

3 Wyjmij akumulator.

- Po odłączeniu ładowarki wyjmij akumulator, wsuwając go do środka (1) i unosząc do góry (2).



- Akumulatora nie należy ładować dłużej niż 24 godziny, ponieważ grozi to jej uszkodzeniem lub pogorszeniem sprawności.
- W przypadku ładowarek korzystających z przewodu zasilającego nie należy przyczepiać ładowarki ani przewodu do innych przedmiotów. Mogłoby to spowodować nieprawidłowe działanie lub uszkodzenie urządzenia.
- Problemy z ładowarką mogą powodować uaktywnienie układu zabezpieczającego, który przerywa ładowanie i włącza migającą pomarańczową kontrolkę ładowania. W takim wypadku należy odłączyć wtyczkę zasilającą ładowarki od gniazdka sieci elektrycznej i wyjąć akumulator. Należy ponownie podłączyć akumulator do ładowarki i poczekać przez chwilę przed ponownym podłączeniem ładowarki do gniazdka sieci elektrycznej.



- Szczegółowe informacje na temat czasu trwania ładowania znajdują się w podrozdziale „Ładowarka LC-E17/LC-E17E” (11217), a informacje na temat liczby zdjęć i długości filmów, jakie można zarejestrować przy pomocy w pełni naładowanego akumulatora, znajdują się w podrozdziale „Zasilanie” (11216).
- Naładowane akumulatory stopniowo się rozładują, nawet gdy nie są użytkowane. Akumulator należy ładować w dniu, w którym będzie użytkowany (lub dzień wcześniej).
- Zamocuj pokrywę akumulatora w taki sposób, aby symbol ▲ był widoczny na naładowanym akumulatorze i pozostawał niewidoczny na nienaładowanym, informując o stanie naładowania.
- Z ładowarki można korzystać w regionach, w których stosowane jest zasilanie prądem zmiennym o napięciu 100–240 V (50/60 Hz). W przypadku gniazdek sieci elektrycznej o różnych kształtach należy używać dostępnego w sprzedaży adaptera wtyczki. Nie wolno nigdy korzystać z podróznego transformatora elektrycznego, gdyż może on uszkodzić akumulator.

Wkładanie akumulatora i karty pamięci

Włóż dostarczony w zestawie akumulator i sprzedawaną oddzielnie kartę pamięci.

Należy pamiętać, że przed użyciem nowej karty pamięci lub karty pamięci sformatowanej w innym urządzeniu trzeba ją sformatować za pomocą tego aparatu (1156).

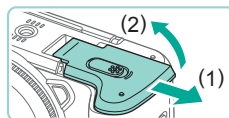

1 Otwórz pokrywę.

- Przesuń pokrywę (1) i otwórz ją (2).

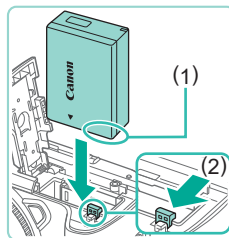

2 Włóż akumulator.

- Trzymając akumulator ze stykami (1) w położeniu pokazanym na ilustracji, przesuń przełącznik blokowania akumulatora w kierunku wskazywanym przez strzałkę (2) i wkładaj akumulator, aż zatrząśnie się na swoim miejscu.
- Akumulator włożony niewłaściwą stroną nie może się zablokować w odpowiednim położeniu. Przy wkładaniu akumulatora należy zawsze upewnić się, że jest odpowiednio ustawiony i zatrząskuje się na swoim miejscu.

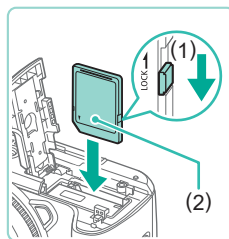

3 Sprawdź położenie umieszczonego na karcie pamięci przełącznika ochrony przed zapisem i włóż ją.

- Nie można zapisywać danych na kartach pamięci z przełącznikiem ochrony przed zapisem ustawionym w położeniu blokady. Przesuń przełącznik w kierunku wskazywanym przez strzałkę (1).

Przed użyciem

Przewodnik podstawowy

Przewodnik zaawansowany

Podstawowe informacje o aparacie

Tryb automatyczny/tryb hybrydowy automatyczny

Inne tryby fotografowania

Tryb P

Tryb Tv, Av, M, C1 i C2

Tryb wyświetlania

Funkcje bezprzewodowe

Menu ustawień

Akcesoria

Dodatek

Skorowidz



- Wkładaj kartę pamięci z etykietą (2) skierowaną w Twoją stronę, aż zatrzaśnie się na swoim miejscu.
- Przy wkładaniu karty pamięci należy upewnić się, że jest odpowiednio ustawiona. Włożenie karty pamięci w niewłaściwym kierunku może spowodować uszkodzenie aparatu.

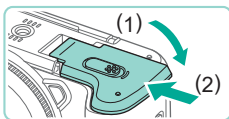

4 Zamknij pokrywę.

- Opuść pokrywę (1) i dociskaj ją podczas przesuwania przełącznika, aż zatrzaśnie się w położeniu blokady (2).



- Liczbę zdjęć i długość filmów zapisanych na karcie pamięci można sprawdzać w wyświetlanych informacjach (26).

Wymowowanie akumulatora i karty pamięci

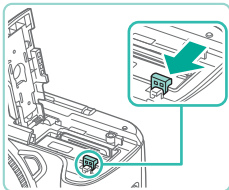

Wymij akumulator.

- Otwórz pokrywę i naciśnij przełącznik blokowania akumulatora w kierunku wskazanym strzałką.
- Akumulator się wysunie.

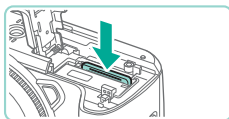

Wymij kartę pamięci.

- Dociśnij kartę pamięci, aż zatrzaśnie się na swoim miejscu, a następnie delikatnie ją zwolnij.
- Karta pamięci się wysunie.

Ustawianie daty i godziny

Jeśli po włączeniu aparatu wyświetlany jest ekran [Data/godz], ustaw bieżącą datę i godzinę w podany niżej sposób. Informacje wprowadzone w ten sposób są zapisywane we właściwościach wykonywanych zdjęć i wykorzystywane do sortowania zdjęć według daty fotografowania lub do druku zdjęć z widoczną datą.

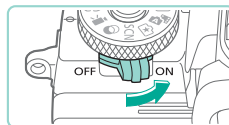

1 Włącz aparat.

- Przesuń przełącznik zasilania w położenie [ON].
- Pojawi się ekran [Data/godz].

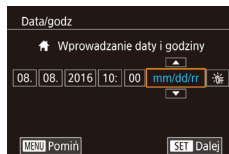

2 Ustaw datę i godzinę.

- Wybierz jeden z elementów za pomocą przycisków [◀][▶].
- Ustaw datę i godzinę za pomocą przycisków [▲][▼] lub pokrętła [⊙].
- Na koniec naciśnij przycisk [SET].

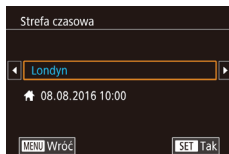

3 Wskaż macierzystą strefę czasową.

- Wybierz macierzystą strefę czasową za pomocą przycisków [◀][▶].

Przed użyciem

Przewodnik podstawowy

Przewodnik zaawansowany

Podstawowe informacje o aparacie

Tryb automatyczny/tryb hybrydowy automatyczny

Inne tryby fotografowania

Tryb P

Tryb Tv, Av, M, C1 i C2

Tryb wyświetlania

Funkcje bezprzewodowe

Menu ustawień

Akcesoria

Dodatek

Skorowidz





4 Zakończ proces konfiguracji.

- Na koniec naciśnij przycisk [MENU]. Po pojawieniu się komunikatu potwierdzającego zniknie ekran ustawień.
- Aby wyłączyć aparat, przesunij przełącznik zasilania w położenie [OFF].



- Dopóki nie ustawisz daty, godziny i macierzystej strefy czasowej, ekran [Data/godz] będzie wyświetlany po każdym włączeniu aparatu. Wprowadź prawidłowe ustawienia.



- Aby ustawić czas letni (1 godzinę do przodu), wybierz w punkcie 2 opcję [☀️], a następnie wybierz ustawienie [☀️] za pomocą przycisków [▲][▼] lub pokrętła [🌀].



- Datę i godzinę można też ustawić, wybierając odpowiednie ustawienie na ekranie w punkcie 2, a następnie dotykając przycisków [▲][▼] i opcji [SET]. Podobnie można ustawić macierzystą strefę czasową, dotykając przycisków [◀][▶] na ekranie w punkcie 3, a następnie [SET].

Zmiana daty i godziny

Ustawienia daty i godziny można wyregulować w sposób przedstawiony poniżej.

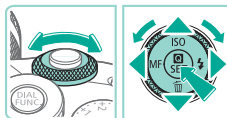
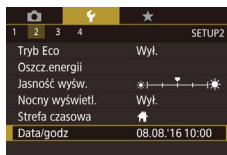
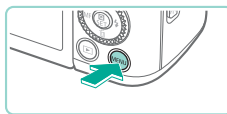

1 Przejdź do ekranu menu.

- Naciśnij przycisk [MENU].

2 Wybierz opcję [Data/godz].

- Za pomocą przycisków [◀][▶] lub pokrętła [🌀] wybierz kartę [2].
- Za pomocą przycisków [▲][▼] lub pokrętła [🌀] wybierz opcję [Data/godz], a następnie naciśnij przycisk [MENU].

3 Zmień datę i godzinę.

- Wprowadź ustawienia w sposób podany w punkcie 2 w podrozdziale „Ustawianie daty i godziny” (📖21).
- Aby zamknąć ekran menu, naciśnij przycisk [MENU].



- Ustawienia daty/godziny mogą być utrzymywane przez około 3 tygodnie przez wbudowaną w aparat baterię do podtrzymania ustawień zegara (baterię podtrzymującą) po wyjęciu akumulatora.
- Bateria do podtrzymania ustawień zegara może zostać naładowana w ciągu około 4 godzin po włożeniu naładowanego akumulatora lub po podłączeniu zasilacza za pomocą adaptera prądu stałego (oba sprzedawane oddzielnie, 📖167), nawet gdy aparat jest wyłączony.
- Jeśli bateria do podtrzymania ustawień zegara ulegnie wyczerpaniu, po włączeniu aparatu pojawi się ekran [Data/godz]. Ustaw prawidłową datę i godzinę w sposób podany w podrozdziale „Ustawianie daty i godziny” (📖21).

Przed użyciem

Przewodnik podstawowy

Przewodnik zaawansowany

Podstawowe informacje o aparacie

Tryb automatyczny/tryb hybrydowy automatyczny

Inne tryby fotografowania

Tryb P

Tryb Tv, Av, M, C1 i C2

Tryb wyświetlania

Funkcje bezprzewodowe

Menu ustawień

Akcesoria

Dodatek

Skorowidz



Język wyświetlacza

Język wyświetlacza można swobodnie zmieniać.

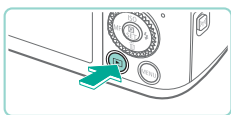

1 Przejdź do trybu wyświetlania.

- Naciśnij przycisk [▶].

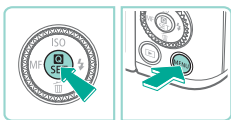

2 Przejdź do ekranu ustawień.

- Naciśnij i przytrzymaj przycisk [ⓘ], a następnie naciśnij przycisk [MENU].

English	Norsk	Română
Deutsch	Svenska	Türkçe
Français	Español	العربية
Nederlands	Ελληνικά	ភាសាខ្មែរ
Dansk	Русский	简体中文
Português	Polski	繁體中文
Suomi	Čeština	한국어
Italiano	Magyar	日本語
Українська		

3 Ustaw język monitora.

- Wybierz język za pomocą przycisków [▲][▼][◀][▶] lub pokręćła [●], a następnie naciśnij przycisk [ⓘ].
- Po ustawieniu języka monitora zniknie ekran ustawień.



- Język wyświetlacza można również zmienić, naciskając przycisk [MENU] i wybierając na karcie [F3] opcję [Wybór języka [☰]].



- Język wyświetlacza można także ustawić, wybierając język na ekranie dotykowym zgodnie z punktem 3, a następnie ponownie wybierając tę samą opcję.

Montowanie obiektywu

Do aparatu można podłączać obiektywy EF-M. Dodatkowo można użyć opcjonalnego adaptera mocowania EF-EOS M umożliwiającego stosowanie obiektywów EF i EF-S (☰24).

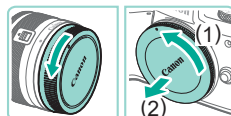

1 Upewnij się, że aparat jest wyłączony.

2 Zdejmij dekiel.

- Zdejmij dekiel na obiektyw i dekiel na korpus, obracając je w kierunku wskazanym strzałkami.

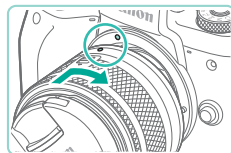

3 Zamontuj obiektyw.

- Wyrównaj wskaźniki mocowania (białe punkty) na obiektywie i aparacie, a następnie obróć obiektyw w kierunku wskazanym strzałką, aż zatrzaśnie się na swoim miejscu.

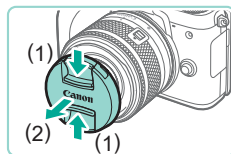

4 Zdejmij przedni dekiel na obiektyw.

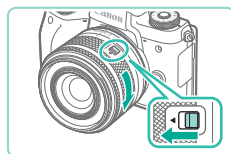

5 Przygotuj się do fotografowania.

- Po wyrównaniu wskaźnika wsunięcia obiektywu ze wskaźnikiem pozycji powiększenia, przytrzymaj przełącznik przełącznika wsunięcia w kierunku [▲], obracając lekko pierścień zmiany ogniskowej we wskazanym kierunku, a następnie zwolnij przełącznik.

Przed użyciem

Przewodnik podstawowy

Przewodnik zaawansowany

Podstawowe informacje o aparacie

Tryb automatyczny/tryb hybrydowy automatyczny

Inne tryby fotografowania

Tryb P

Tryb Tv, Av, M, C1 i C2

Tryb wyświetlania

Funkcje bezprzewodowe

Menu ustawień

Akcesoria

Dodatek

Skorowidz



- Kontynuuj obracanie pierścienia zmiany ogniskowej, aż usłyszysz kliknięcie, co poinformuje o gotowości obiektywu do fotografowania.
- Aby cofnąć obiektyw, przytrzymaj przełącznik wsuwania aparatu w kierunku [▲], obracając pierścień zmiany ogniskowej. Wyrównaj wskaźnik wsunięcia obiektywu ze wskaźnikiem pozycji powiększenia, a następnie zwolnij przełącznik.
- Aby powiększyć, obróć palcami pierścień zmiany ogniskowej na obiektywie.
- Jeśli chcesz powiększyć, zrób to przed regulacją ostrości. Obrócenie pierścienia zmiany ogniskowej po nastawieniu ostrości może spowodować lekką jej utratę.



- Aby chronić obiektyw, należy go przechowywać z założonym dekle.



- Niektóre obiektywy mogą powodować efekt winietowania przy korzystaniu z wbudowanej lampy błyskowej.

Demontowanie obiektywu

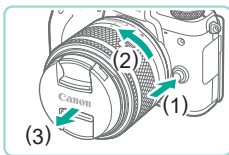

- Upewnij się, że aparat jest wyłączony.
- Przytrzymaj przycisk zwalniania obiektywu (1), obracając go we wskazanym kierunku (2).
- Obróć obiektyw aż do zatrzymania, a następnie zdejmij go we wskazanym kierunku (3).
- Załóż dekiel na odłączony obiektyw.



- Minimalizacja ilości kurzu
 - Obiektyw należy wymieniać szybko i w miejscu o jak najmniejszym stopniu zapylenia.
 - Przechowując aparat bez podłączonego obiektywu, należy koniecznie założyć dekiel na korpus.
 - Przed założeniem dekla na korpus należy usunąć nagromadzony na nim kurz.



- Ponieważ wymiary matrycy światłoczułej są mniejsze niż format filmu 35 mm, ogniskowa obiektywu będzie działać tak, jakby została zwiększona ok. 1,6x. Przykładowo, ogniskowa obiektywu 15–45 mm jest mniej więcej równa ogniskowej 24–72 mm w aparacie 35 mm.

Instrukcja obsługi obiektywu

Instrukcję obsługi obiektywu można pobrać z następującej strony: <http://www.canon.com/icpd/>

Montowanie obiektywów EF i EF-S

Aby korzystać z obiektywów EF i EF-S, należy uprzednio założyć opcjonalny adapter mocowania EF-EOS M.

1 Upewnij się, że aparat jest wyłączony.

2 Zdejmij dekiel.

- Wykonaj czynności podane w punkcie 2 w podrozdziale „Montowanie obiektywu” (📖23), aby zdjąć dekiel.

Przed użyciem

Przewodnik podstawowy

Przewodnik zaawansowany

Podstawowe informacje o aparacie

Tryb automatyczny/tryb hybrydowy automatyczny

Inne tryby fotografowania

Tryb P

Tryb Tv, Av, M, C1 i C2

Tryb wyświetlania

Funkcje bezprzewodowe

Menu ustawień

Akcesoria

Dodatek

Skorowidz



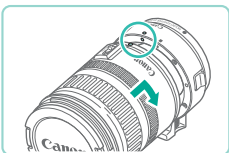

3 Przymocuj obiektyw do adaptera.

- Aby przymocować obiektyw EF, wyrównaj czerwone punkty na obiektywie i adapterze, a następnie obróć obiektyw w kierunku wskazanym strzałką, aż zatrzaśnie się na swoim miejscu.
- Aby przymocować obiektyw EF-S, wyrównaj białe prostokąty na obiektywie i adapterze, a następnie obróć obiektyw w kierunku wskazanym strzałką, aż zatrzaśnie się na swoim miejscu.

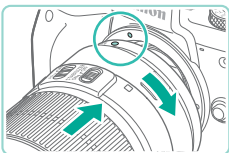
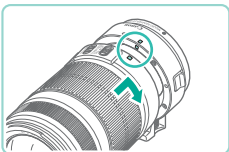

4 Zamocuj adapter na aparacie.

- Wyrównaj wskaźniki mocowania (białe punkty) na adapterze i aparacie, a następnie obróć obiektyw w kierunku wskazanym strzałką, aż zatrzaśnie się na swoim miejscu.



- W przypadku trzymania lub noszenia aparatu z obiektywem cięższym od aparatu należy przytrzymywać obiektyw.
- Korzystanie z adapterów może zwiększyć minimalną odległość ogniskowania lub zmienić maksymalny współczynnik powiększenia bądź zakres fotografowania.
- Jeśli podczas działania autofokusu obraca się przednia część obiektywu (pierścień ostrości), nie należy dotykać obracającej się części.
- Funkcje zaprogramowanych ustawień ostrości i powiększenia Power Zoom niektórych obiektywów superzbliżeniowych nie są obsługiwane.

Demontowanie obiektywu

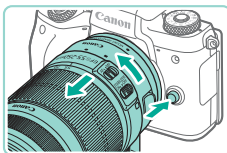

1 Zdejmij adapter.

- Upewnij się, że aparat jest wyłączony.
- Przytrzymaj przycisk zwalniania obiektywu i obróć adapter (z przymocowanym obiektywem) we wskazanym kierunku.
- Obróć adapter aż do zatrzymania, a następnie zdejmij go.

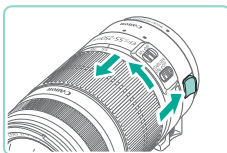

2 Odłącz obiektyw.

- Przytrzymaj dźwignię zwalniania obiektywu na adapterze i obróć obiektyw w kierunku przeciwnym do ruchu wskazówek zegara.
- Obróć obiektyw aż do zatrzymania, a następnie zdejmij go.
- Załóż dekiel na odłączony obiektyw.

Korzystanie ze statywu

W przypadku korzystania ze statywu, gdy na aparacie zamontowany jest adapter, należy używać uchwytu statywu dostarczonego z adapterem. Nie używaj gniazda statywu w aparacie.

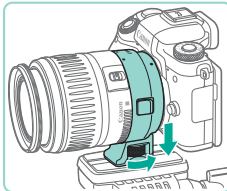

- Przymocuj uchwyt statywu do adaptera. Obróć pokrętkę uchwytu statywu, aby upewnić się, że jest prawidłowo przymocowany.
- Przymocuj statyw do gniazda uchwytu statywu.

Przed użyciem

Przewodnik podstawowy

Przewodnik zaawansowany

Podstawowe informacje o aparacie

Tryb automatyczny/tryb hybrydowy automatyczny

Inne tryby fotografowania

Tryb P

Tryb Tv, Av, M, C1 i C2

Tryb wyświetlania

Funkcje bezprzewodowe

Menu ustawień

Akcesoria

Dodatek

Skorowidz





- W przypadku obiektywów EF z uchwytem statywu (np. obiektywy superzbliżeniowe) należy przymocować statyw do uchwyty statywu na obiektywie.

Korzystanie z obiektywów ze stabilizatorem obrazu

Aby skorygować drgania aparatu, należy użyć obiektywu ze stabilizatorem obrazu. Obiektywy z wbudowaną funkcją stabilizacji obrazu są oznaczone literami „IS”.

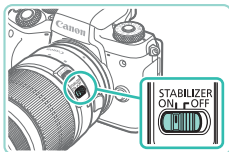

- Należy przesunąć przełącznik stabilizatora obrazu na obiektywie do położenia [ON].

Wypróbowanie aparatu

► Zdjęcia ► Filmy

Postępuj zgodnie z poniższymi instrukcjami, aby włączyć aparat i zarejestrować zdjęcia lub filmy, a następnie je wyświetlić.

Fotografowanie (inteligentna scena auto)

Aby korzystać z w pełni automatycznego dobierania optymalnych ustawień dla określonych scenarii, wystarczy pozostawić aparatowi wykrywanie fotografowanego obiektu i warunków zdjęciowych.

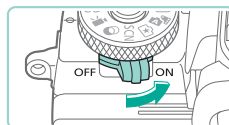

1 Włącz aparat.

- Przesuń przełącznik zasilania w położenie [ON].



2 Włącz tryb [i].

- Trzymając naciśnięty przycisk zwalniania pokrętkę wyboru trybów, przestaw to pokrętkę w położenie [i].
- Ikona ujęcia (1) pojawi się w lewym górnym rogu ekranu.
- Ponadto w górnej części ekranu jest wyświetlana liczba zdjęć (2) i długość filmu (3), który można zapisać na karcie.
- Wokół wykrytych twarzy i obiektów wyświetlane są ramki, wskazujące, że jest na nich ustawiana ostrość.



3 Skomponuj ujęcie.

- Aby powiększyć podczas korzystania z obiektywu zmiennoogniskowego, obróć palcami pierścienia zmiany ogniskowej na obiektywie.

Przed użyciem

Przewodnik podstawowy

Przewodnik zaawansowany

Podstawowe informacje o aparacie

Tryb automatyczny/tryb hybrydowy automatyczny

Inne tryby fotografowania

Tryb P

Tryb Tv, Av, M, C1 i C2

Tryb wyświetlania

Funkcje bezprzewodowe

Menu ustawień

Akcesoria

Dodatek

Skorowidz



4 Zrób zdjęcie lub nagraj film.

Wykonywanie zdjęć

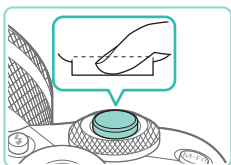
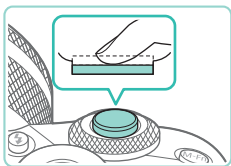

1) Ustaw ostrość.

- Naciśnij lekko spust migawki do połowy. Po ustawieniu ostrości aparat wyemituje dwa sygnały dźwiękowe, a obszary obrazu, na które jest ustawiona ostrość, zostaną oznaczone ramkami AF.

- Jeśli na ekranie wyświetlany jest komunikat [Podnieś lampę błyskową], naciśnij przycisk [⚡], aby podnieść lampę błyskową. Będzie ona emitować błyski podczas fotografowania. Jeśli wolisz nie korzystać z lampy błyskowej, wciśnij ją palcem do aparatu.

2) Zrób zdjęcie lub nagraj film.

- Naciśnij do końca spust migawki w celu wykonania zdjęcia. (W warunkach słabego oświetlenia lampa błyskowa uruchamia się automatycznie, jeżeli jest podniesiona.)
- Zdjęcie jest wyświetlane na ekranie przez około dwie sekundy.
- Nawet gdy na ekranie wyświetlane jest zdjęcie, można wykonać kolejne, naciskając ponownie spust migawki.



- Jeśli nie można ustawić ostrości na fotografowanych obiektach po lekkim naciśnięciu spustu migawki, pojawi się pomarańczowa ramka AF z symbolem [!] i nawet po naciśnięciu spustu migawki do końca aparat nie wykona zdjęcia.
- Po rozpoczęciu nagrywania obszar wyświetlania jest węższy, a obiekty są powiększane.

Nagrywanie filmów

1) Rozpocznij nagrywanie.

- Naciśnij przycisk filmowania. Rozpocznie się nagrywanie, a na ekranie pojawią się: czas, jaki upłynął od początku, oraz ikona [● REC].
- Czarne paski widoczne na górze i dole ekranu wskazują obszary obrazu, które nie będą rejestrowane.
- Ramki wyświetlane wokół wykrytych twarzy wskazują, że jest na nie ustawiona ostrość.
- Po rozpoczęciu rejestracji obrazu zdejmij palec z przycisku filmowania.

2) Zakończ nagrywanie.

- Aby przerwać nagrywanie filmu, ponownie naciśnij przycisk filmowania.

Przed użyciem

Przewodnik podstawowy

Przewodnik zaawansowany

Podstawowe informacje o aparacie

Tryb automatyczny/tryb hybrydowy automatyczny

Inne tryby fotografowania

Tryb P

Tryb Tv, Av, M, C1 i C2

Tryb wyświetlania

Funkcje bezprzewodowe

Menu ustawień

Akcesoria

Dodatek

Skorowidz



Wyświetlanie

Zarejestrowane zdjęcia lub filmy można wyświetlać na ekranie w poniższy sposób.

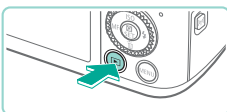

1 Przejdź do trybu odtwarzania.

- Naciśnij przycisk [▶].
- Pojawi się ostatnio wykonane zdjęcie.



2 Wybierz zdjęcie.

- Aby wyświetlić poprzednie zdjęcie, naciśnij przycisk [◀] lub obróć pokrętkę [🌀] w lewo. Aby wyświetlić następną zdjęcie, naciśnij przycisk [▶] lub obróć pokrętkę [🌀] w prawo.
- Aby szybko przeglądać zdjęcia za pomocą przycisków [◀][▶], należy je dodatkowo przytrzymać po naciśnięciu.



- Aby uzyskać dostęp do tego ekranu (trybu przewijania), obróć szybko pokrętkę [🌀]. W tym trybie można przeglądać zdjęcia, obracając pokrętkę [🌀].

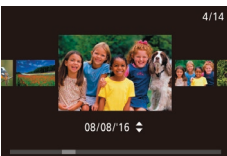

- Aby powrócić do wyświetlania pojedynczego obrazu, naciśnij przycisk [🌀].

- Filmy są oznaczone ikoną [SET ▶]. Aby je odtwarzać, przejdź do punktu 3.

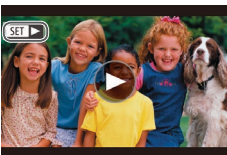

3 Odtwórz filmy.

- Naciśnij przycisk [🌀], za pomocą przycisków [▲][▼] wybierz ikonę [▶], a następnie ponownie naciśnij przycisk [🌀].
- Rozpocznie się odtwarzanie, a po zakończeniu filmu pojawi się ikona [SET ▶].
- Do regulacji głośności podczas odtwarzania służą przyciski [▲][▼].



- Aby przełączyć aparat z trybu odtwarzania w tryb fotografowania, naciśnij spust migawki do połowy (31), naciśnij przycisk [▶] lub przycisk filmowania albo obróć pokrętkę wyboru trybów.



- Odtwarzanie filmu można też rozpocząć, dotykając ikony [▶]. Aby wyregulować głośność, przeciągnij szybko pionowo w górę lub w dół ekranu podczas odtwarzania.

Przed użyciem

Przewodnik podstawowy

Przewodnik zaawansowany

Podstawowe informacje o aparacie

Tryb automatyczny/tryb hybrydowy automatyczny

Inne tryby fotografowania

Tryb P

Tryb Tv, Av, M, C1 i C2

Tryb wyświetlania

Funkcje bezprzewodowe

Menu ustawień

Akcesoria

Dodatek

Skorowidz



Usuwanie obrazów

Niepotrzebne zdjęcia można wybierać i usuwać pojedynczo. Należy przy tym zachować ostrożność, ponieważ usuniętych zdjęć nie można odzyskać.

1 Wybierz zdjęcie, które ma zostać usunięte.

- Wybierz zdjęcie za pomocą przycisków [◀][▶] lub pokrętła [🌀].



2 Usuń zdjęcie.

- Naciśnij przycisk [▼].
- Po pojawieniu się pytania [Usunąć?] wybierz opcję [Usuń] za pomocą przycisków [◀][▶] lub pokrętła [🌀], a następnie naciśnij przycisk [📄].
- Bieżące zdjęcie zostanie usunięte.
- Aby anulować usuwanie, za pomocą przycisków [◀][▶] lub pokrętła [🌀] wybierz opcję [Anuluj], a następnie naciśnij przycisk [📄].



- Można wybierać wiele zdjęć do usunięcia naraz (📖 115).



- Bieżące zdjęcie można także usunąć, dotykając w punkcie 2 opcji [Usuń].

Przed użyciem

Przewodnik podstawowy

Przewodnik zaawansowany

Podstawowe informacje o aparacie

Tryb automatyczny/tryb hybrydowy automatyczny

Inne tryby fotografowania

Tryb P

Tryb Tv, Av, M, C1 i C2

Tryb wyświetlania

Funkcje bezprzewodowe

Menu ustawień

Akcesoria

Dodatek

Skorowidz



Przewodnik zaawansowany

Podstawowe informacje o aparacie

Inne aspekty podstawowej obsługi aparatu oraz inne sposoby korzystania z niego, w tym przewodnik po opcjach fotografowania i wyświetlania

Włączanie/wyłączenie

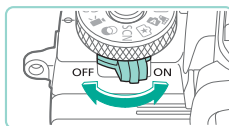

Tryb fotografowania

- Aby włączyć aparat w trybie fotografowania, przesunąć przełącznik zasilania w położenie [ON].
- Aby wyłączyć aparat, przesunąć przełącznik zasilania w położenie [OFF].

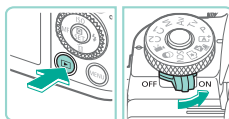

Tryb wyświetlania

- Aby włączyć aparat w trybie wyświetlania, przytrzymaj naciśnięty przycisk [▶] i przesunąć przełącznik zasilania w położenie [ON].
- Aby przełączyć aparat do trybu fotografowania, naciśnij ponownie przycisk [▶].
- Aby wyłączyć aparat, przesunąć przełącznik zasilania w położenie [OFF].



- Po podłączeniu obiektywu EF-M do aparatu i wyłączeniu zasilania otwór przysłony zamyka się w celu ograniczenia ilości światła docierającego do aparatu i ochrony wewnętrznych elementów aparatu. Gdy aparat jest włączany lub wyłączany, słychać cichy odgłos otwierania lub zamykania przysłony.
- Matryca światłoczuła jest czyszczona, gdy aparat jest włączany lub wyłączany, i również słychać cichy odgłos. Nawet gdy aparat jest włączony, ikona [▶] jest wyświetlana podczas czyszczenia matrycy światłoczułej. Ikona [▶] nie jest wyświetlana, jeżeli aparat zostanie włączony lub wyłączony szybko w krótkim czasie.
- Aby przełączyć aparat z trybu wyświetlania w tryb fotografowania, naciśnij spust migawki do połowy (▶31), naciśnij przycisk [▶] lub przycisk filmowania albo obróć pokrętko wyboru trybów.

Przed użyciem

Przewodnik podstawowy

Przewodnik zaawansowany

Podstawowe informacje
o aparacie

Tryb automatyczny/tryb
hybrydowy automatyczny

Inne tryby fotografowania

Tryb P

Tryb Tv, Av, M, C1 i C2

Tryb wyświetlania

Funkcje bezprzewodowe

Menu ustawień

Akcesoria

Dodatek

Skorowidz



Funkcje oszczędzania energii (wyłączenie aparatu)

- W celu oszczędzania energii aparat automatycznie wygasza ekran (funkcja wyłączania monitora) i wyłącza się po upływie określonego czasu bezczynności.
- Ekran jest automatycznie wygaszany po upływie około minuty bezczynności, a sam aparat wyłącza się automatycznie po kolejnej minucie. Aby uaktywnić ekran i przygotować aparat do fotografowania, gdy ekran jest wyłączony, naciśnij spust migawki do połowy (📖31).



- Jeśli ekran wyłączy się w trybie wyświetlania, możesz przejść do ekranu fotografowania, naciskając spust migawki do połowy.
- Można wyłączyć opcję Wyłączenie aparatu i dostosowywać czas opcji Wyłączenie monitora (📖158).
- Funkcja oszczędzania energii jest nieaktywna, gdy aparat komunikuje się z innymi urządzeniami za pośrednictwem połączenia Wi-Fi (📖127) lub gdy jest podłączony do komputera (📖177).

Spust migawki

Aby zapewnić ostrość fotografowanego obiektu, najpierw naciśnij spust migawki do połowy, a gdy ostrość zostanie ustawiona, naciśnij go do końca w celu wykonania zdjęcia.

W niniejszej instrukcji obsługa spustu migawki jest opisywana jako naciśnięcie go *do połowy* lub *do końca*.

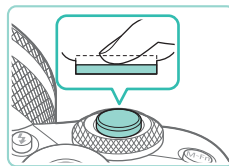

1 Naciśnij spust do połowy. (Naciśnij lekko w celu ustawienia ostrości).

- Naciśnij spust migawki do połowy. Aparat wyemituje dwa sygnały dźwiękowe, a obszary obrazu, na które jest ustawiona ostrość, zostaną oznaczone ramkami.

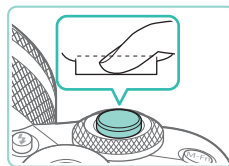

2 Naciśnij przycisk do końca (z położenia w połowie aż do końca w celu wykonania zdjęcia).

- Aparat wykona zdjęcie.



- W przypadku fotografowania bez początkowego naciśnięcia spustu migawki do połowy fotografowane obiekty mogą być nieostre.

Przed użyciem

Przewodnik podstawowy

Przewodnik zaawansowany

Podstawowe informacje o aparacie

Tryb automatyczny/tryb hybrydowy automatyczny

Inne tryby fotografowania

Tryb P

Tryb Tv, Av, M, C1 i C2

Tryb wyświetlania

Funkcje bezprzewodowe

Menu ustawień

Akcesoria

Dodatek

Skorowidz



Wizjer

Zdjęcia łatwiej wykonuje się z użyciem wizjera, ponieważ pomaga on skupić się na utrzymywaniu ostrości na fotografowanych obiektach.

1 W razie potrzeby można przełączać się między ekranem a wizjerem.

- Przybliżenie oka do wizjera spowoduje uaktywnienie jego wyświetlacza i wygaszenie ekranu aparatu.
- Oddalenie oka od wizjera spowoduje wyłączenie jego wyświetlacza i uaktywnienie ekranu aparatu.

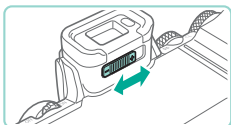

2 Wyreguluj dioptry.

- Ustaw suwak w odpowiednim położeniu, aby uzyskać pełną ostrość obrazu w wizjerze.



- Nie można równocześnie włączyć ekranu wizjera i ekranu aparatu.



- Mimo że wizjer został wyprodukowany z zastosowaniem bardzo precyzyjnych technik wytwarzania, a ponad 99,99% pikseli spełnia wymagania konstrukcyjne, w rzadkich przypadkach niektóre piksele mogą być uszkodzone albo przybierać na stałe kolor czerwony lub czarny. Nie oznacza to uszkodzenia aparatu ani nie wpływa na rejestrowane obrazy.
- Niektóre ustawienia współczynnika proporcji (📖49) powodują wyświetlanie czarnych pasów na górze i dole ekranu lub po jego lewej i prawej stronie. Obszary te nie zostaną zarejestrowane.
- Ekran nie włączy się po oddaleniu oka od wizjera, jeśli wybrano kolejno: MENU (📖36) > kartę [👁1] > opcję [Ustaw. wyświetl.] > opcję [Sposób wyświetl.] > ustawienie [Ręcznie], a następnie opcję [Wyświetl. ręczne] > ustawienie [Wizjer].
- Wyświetlanie informacji o fotografowaniu nie będzie dopasowywane do trzymania aparatu w pionie, jeśli wybrano kolejno: MENU (📖36) > kartę [📷1] > opcję [Wyświetl. informacji o fotografowaniu] > opcję [Pion. wyświetl. w wizj.] > ustawienie [Wyt.].
- W trybach [A+], [P], [Av], [Tv] i [M] można oszczędzać energię akumulatora, wybierając kolejno: MENU (📖36) > kartę [📷2] > opcję [Tryb wyświetl.] > opcję [Prior. wyświetl.] > ustawienie [Oszcz. energii], ale obraz w wizjerze i na ekranie może być mniej wyrazisty i szczegółowy.
- Jeśli w trakcie korzystania z wizjera przejdziesz do menu Wi-Fi (📖127), aparat przełączy wyświetlanie obrazu na ekran.
- Jasność obrazu (📖158) w wizjerze i na ekranie można regulować osobno.
- Aby zmniejszyć ekran fotografowania, wybierz kolejno: MENU (📖36) > kartę [📷2] > opcję [Format obr. w wizj.] > ustawienie [Wyświetl. 2].

Przed użyciem

Przewodnik podstawowy

Przewodnik zaawansowany

Podstawowe informacje o aparacie

Tryb automatyczny/tryb hybrydowy automatyczny

Inne tryby fotografowania

Tryb P

Tryb Tv, Av, M, C1 i C2

Tryb wyświetlania

Funkcje bezprzewodowe

Menu ustawień

Akcesoria

Dodatek

Skorowidz



Tryby fotografowania

Dostęp do poszczególnych trybów fotografowania zapewnia pokrętło wyboru trybów. Podczas jego obracania, należy trzymać naciśnięty przycisk zwalniania pokrętła wyboru trybów na środku tego pokrętła.

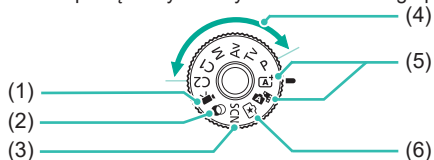

- (1) Tryb filmowania
Przeznaczony do nagrywania filmów (📖64, 📖94). Filmy możesz nagrywać również, gdy pokrętło wyboru trybów nie znajduje się w położeniu trybu filmowania. W tym celu naciśnij po prostu przycisk filmowania.
- (2) Tryb filtrów twórczych
Dodawanie do zdjęć różnych efektów podczas fotografowania (📖60).
- (3) Tryb specjalnego ujęcia
Fotografowanie z ustawieniami optymalnymi dla określonych scenerii (📖56).
- (4) Tryby P, Tv, Av, M, C1 i C2
Wykonywanie najróżniejszych zdjęć przy korzystaniu z ulubionych ustawień (📖68, 📖90, 📖91, 📖92, 📖100).
- (5) Tryb Inteligentna scena auto/ tryb hybrydowy automatyczny
Fotografowanie z pełną automatyką i ustawieniami dobieranymi przez aparat (📖39, 📖41).
- (6) Tryb Twórcze wspomaganie
Podczas fotografowania następuje wyświetlanie podglądu łatwo zrozumiałych korekt obrazu. Ustawienia można też zapisywać i stosować w późniejszym czasie (📖53).



- Za pomocą pokrętła wyboru trybów można przełączać aparat z trybu fotografowania w tryb wyświetlania.

Dostosowanie kąta nachylenia ekranu

Kąt ekranu i orientację można wyregulować, aby dopasować je do sceny lub sposobu fotografowania.

Odchylenie ekranu w dół

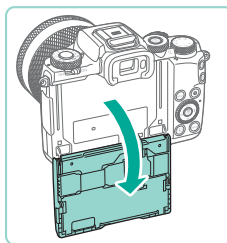

- Ekran można odchylić pod kątem ok. 180°.
- Gdy użytkownik fotografuje również siebie, może wyświetlić obraz lustrzany, obracając ekran w kierunku przedniej części aparatu.

Odchylenie ekranu w górę

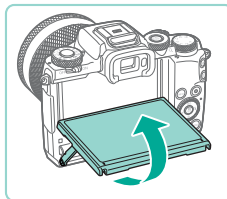

- Unoszenie dolnej części ekranu w górę w stronę użytkownika.
- Ekran można odchylić pod kątem ok. 85°.



- Gdy aparat nie jest używany, ekran powinien być zamknięty.
- Nie wolno otwierać ekranu pod kątem większym niż zalecany, ponieważ mogłoby to spowodować uszkodzenie aparatu.

Przed użyciem

Przewodnik podstawowy

Przewodnik zaawansowany

Podstawowe informacje o aparacie

Tryb automatyczny/tryb hybrydowy automatyczny

Inne tryby fotografowania

Tryb P

Tryb Tv, Av, M, C1 i C2

Tryb wyświetlania

Funkcje bezprzewodowe

Menu ustawień

Akcesoria

Dodatek

Skorowidz





- Aby anulować wyświetlanie odwróconego obrazu, wybierz kolejno: MENU (📖36) > kartę [📷1] > opcję [Odwróć obraz] > ustawienie [Wyt.].

Opcje ekranu informacyjnego

Naciskając przycisk [INFO], można wyświetlać i ukrywać informacje o fotografowaniu, linie siatki czy poziomice elektroniczną. Aby bardziej szczegółowo skonfigurować informacje wyświetlane na ekranie, wybierz kolejno: kartę [📷1] > opcję [Wyśw. informacji o fotografowaniu] (📖95).



- W przypadku fotografowania w słabych warunkach oświetleniowych jasność ekranu jest automatycznie zwiększana przez funkcję trybu nocnego, co ułatwia sprawdzanie kompozycji ujęcia. Wówczas jednak jasność obrazu wyświetlanego na monitorze może różnić się od jasności wykonywanych zdjęć. Należy pamiętać, że żadne widoczne na monitorze zniekształcenia obrazu ani skokowe ruchy fotografowanych obiektów nie mają wpływu na zarejestrowane zdjęcia.
- Szczegóły dotyczące opcji ekranu informacyjnego w trybie wyświetlania można znaleźć w podrozdziale „Przełączanie trybów wyświetlania” (📖105).

Przed użyciem

Przewodnik podstawowy

Przewodnik zaawansowany

Podstawowe informacje o aparacie

Tryb automatyczny/tryb hybrydowy automatyczny

Inne tryby fotografowania

Tryb P

Tryb Tv, Av, M, C1 i C2

Tryb wyświetlania

Funkcje bezprzewodowe

Menu ustawień

Akcesoria

Dodatek

Skorowidz



Używanie menu szybkich nastaw

Konfigurowanie często używanych funkcji w menu **[Q]** (Szybkie nastawy). Należy pamiętać, że pozycje i opcje menu zmieniają się w zależności od wybranego trybu fotografowania (📖196) lub wyświetlania (📖210).



1 Wyświetl menu **[Q]**.

- Naciśnij przycisk **[Q]**.



(1) (2)

2 Wybierz jedną z pozycji menu.

- Wybierz jedną z pozycji menu (1) za pomocą przycisków **[▲]**/**[▼]**.
- Dostępne opcje (2) są widoczne na dole ekranu.

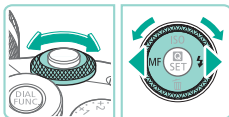

3 Wybierz jedną z opcji.

- Wybierz jedną z opcji za pomocą przycisków **[◀]**/**[▶]** albo pokrętła **[🔘]** lub **[🔘]**.
- Elementy oznaczone ikoną **[INFO]** można konfigurować, naciskając przycisk **[INFO]**.



4 Potwierdź wybór i zamknij ekran.

- Naciśnij przycisk **[Q]**.
- Ponownie pojawi się ekran widoczny przed naciśnięciem przycisku **[Q]** (punkt 1), przedstawiający teraz skonfigurowaną opcję.



- Jedną z opcji w punkcie 3 możesz też wybrać za pomocą pokrętła **[🔘]**.
- Aby cofnąć dowolne przypadkowe zmiany ustawień, można przywrócić ustawienia domyślne aparatu (📖163).
- Aby zamknąć ekran, możesz również wybrać pozycję **[↵]** w menu i nacisnąć przycisk **[Q]**.

Konfigurowanie ustawień za pomocą ekranu dotykowego



- Dotknij przycisku **[Q]** w prawym górnym rogu ekranu, aby wyświetlić menu szybkich nastaw.
- Dotknij pozycji menu, a następnie opcji, aby skonfigurować ustawienie.
- Aby ponownie wyświetlić poprzedni ekran, dotknij pozycji menu **[↵]** lub dotknij ponownie wybranej opcji.
- Dostęp do ekranu zawierającego opcje oznaczone ikoną **[INFO]** można uzyskać, dotykając opcji **[INFO]**.

Przed użyciem

Przewodnik podstawowy

Przewodnik zaawansowany

Podstawowe informacje o aparacie

Tryb automatyczny/tryb hybrydowy automatyczny

Inne tryby fotografowania

Tryb P

Tryb Tv, Av, M, C1 i C2

Tryb wyświetlania

Funkcje bezprzewodowe

Menu ustawień

Akcesoria

Dodatek

Skorowidz



Korzystanie z ekranu menu

Ze pośrednictwem ekranu menu można konfigurować różne funkcje aparatu w opisany poniżej sposób.



1 Przejdź do ekranu menu.

- Naciśnij przycisk [MENU].



2 Wybierz jedną z kart.

- Naciśnij przyciski [◀][▶] lub obróć pokrętkę [DIAL], aby wybrać kartę.
- Dostępne są karty funkcji (1), takich jak fotografowanie ([CAM]), lub otwieranie ([▶]), ustawień ([F]) albo stron w poszczególnych funkcjach (2). Karty oznaczono w niniejszej instrukcji nazwami funkcji i numerami stron, np. [F1].

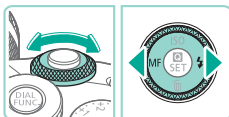

3 Wybierz jedną z pozycji menu.

- Wybierz jedną z pozycji za pomocą przycisków [▲][▼] lub pokrętła [DIAL], a następnie naciśnij przycisk [OK].
- W przypadku pozycji menu zawierających opcje, które są aktualnie niewidoczne na ekranie, najpierw przełącz ekrany za pomocą przycisku [OK], a następnie wybierz odpowiednią pozycję menu za pomocą przycisków [▲][▼] lub pokrętła [DIAL].
- Aby powrócić do poprzedniego ekranu, naciśnij przycisk [MENU].

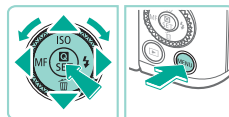
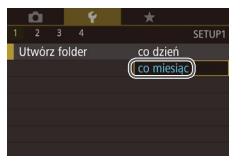

4 Wybierz jedną z opcji.

- Jeśli opcje są wyświetlane w układzie pionowym, wybierz jedną z nich za pomocą przycisków [▲][▼] lub pokrętła [DIAL].
- Jeśli opcje są wyświetlane w układzie poziomym, wybierz jedną z nich za pomocą przycisków [◀][▶] lub pokrętła [DIAL].

5 Potwierdź wybór i zamknij ekran.

- Naciśnij przycisk [OK], aby potwierdzić wybór i ponownie wyświetlić ekran wyboru pozycji menu.
- Naciśnij przycisk [MENU], aby powrócić do ekranu wyświetlanego przed naciśnięciem przycisku [MENU] (punkt 1).



- Karty funkcji możesz też wybierać, naciskając w punkcie 2 przycisk [M-Fn].
- Jedną z pozycji lub opcji w punktach 3 i 4 możesz też wybrać za pomocą pokrętła [DIAL].
- Aby cofnąć dowolne przypadkowe zmiany ustawień, można przywrócić ustawienia domyślne aparatu (163).
- Dostępne pozycje menu zmieniają się w zależności od wybranego trybu fotografowania lub wyświetlania (198 – 210).

Przed użyciem

Przewodnik podstawowy

Przewodnik zaawansowany

Podstawowe informacje o aparacie

Tryb automatyczny/tryb hybrydowy automatyczny

Inne tryby fotografowania

Tryb P

Tryb Tv, Av, M, C1 i C2

Tryb wyświetlania

Funkcje bezprzewodowe

Menu ustawień

Akcesoria

Dodatek

Skorowidz



Obsługa za pomocą ekranu dotykowego

- Aby wybrać karty, naciśnij przycisk **[MENU]** służący do wyświetlania ekranu menu, a następnie dotknij żądanej karty funkcji i strony.
- Dotknij żądanej pozycji, aby ją wybrać, a następnie dotknij jej ponownie.
- Dotknij opcji, aby skonfigurować ustawienie i ponownie wyświetlić ekran wyboru pozycji menu.
- Aby skonfigurować pozycje menu, których opcje nie są wyświetlane, dotknij najpierw danej pozycji menu w celu uzyskania dostępu do ekranu ustawień. Aby powrócić do poprzedniego ekranu, dotknij przycisku **[MENU]**.
- Można także dotykać elementów wprowadzania danych (np. pól wyboru lub pól tekstowych), aby je zaznaczyć, a tekst można wprowadzać za pomocą klawiatury wyświetlanej na ekranie.
- Skutek dotknięcia ikon **[INFO]**, **[MENU]** lub **[SET]** jest taki sam, jak w przypadku naciśnięcia odpowiednio przycisku **[INFO]**, **[MENU]** lub **[SET]**.
- Aby usunąć menu z ekranu, naciśnij ponownie przycisk **[MENU]**.

Klawiatura ekranowa

Korzystając z klawiatury ekranowej, można wprowadzać ustawienia sieci bezprzewodowej (📶 127) oraz inne informacje. Należy pamiętać, że obszerność i rodzaj wprowadzanych informacji zmienia się w zależności od używanej funkcji.

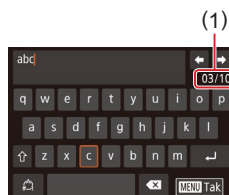

Wprowadzanie znaków

- Dotykaj znaków, aby je wprowadzić.
- Ilość wprowadzanych informacji (1) zmienia się w zależności od używanej funkcji.

Przemieszczanie kursora

- Dotknij przycisku **[←][→]**.

Wprowadzanie podziałów wierszy

- Dotknij ikony **[↵]**.

Przełączanie trybów wprowadzania znaków

- Aby przełączyć wprowadzanie cyfr lub symboli, dotknij przycisku **[123]**.
- Aby wprowadzić duże litery, dotknij przycisku **[↵]**.
- Dostępne tryby wprowadzania informacji są zależne od używanej funkcji.

Przed użyciem

Przewodnik podstawowy

Przewodnik zaawansowany

Podstawowe informacje o aparacie

Tryb automatyczny/tryb hybrydowy automatyczny

Inne tryby fotografowania

Tryb P

Tryb Tv, Av, M, C1 i C2

Tryb wyświetlania

Funkcje bezprzewodowe

Menu ustawień

Akcesoria

Dodatek

Skorowidz



Usuwanie znaków

- Aby usunąć poprzedni znak, dotknij przycisku [X].
- Dotknięcie i przytrzymanie przycisku [X] powoduje usunięcie pięciu znaków równocześnie.

Potwierdzenie wprowadzonych znaków i powrót do poprzedniego ekranu

- Naciśnij przycisk [MENU].



- W przypadku niektórych funkcji ikona [↩] nie jest wyświetlana i nie może być używana.



- Inna metoda korzystania z klawiatury polega na wybieraniu znaków lub ikon za pomocą przycisków [▲][▼][◀][▶] lub pokręteł [D][G], a następnie naciskaniu przycisku [E]. Możesz również przesunąć kursor obracając pokrętkę [H]. Aby powrócić do poprzedniego ekranu, naciśnij przycisk [MENU].

Działanie wskaźników

Wskaźnik na tylnej ściance aparatu (4) miga na zielono w następujących przypadkach:

- Aparat jest podłączony do komputera (177)
- Wyświetlacz jest wyłączony (31, 157, 158)
- Trwa uruchamianie aparatu albo zapis lub odczyt danych
- Aparat komunikuje się z innymi urządzeniami
- Fotografowanie z długimi czasami naświetlania (90, 92)
- Aparat komunikuje się lub przesyła dane za pośrednictwem sieci Wi-Fi



- Gdy wskaźnik miga na zielono, nie należy nigdy wyłączać aparatu, otwierać pokrywy karty pamięci/baterii ani poruszać lub potrząsać aparatem, ponieważ mogłoby to spowodować zniszczenie zdjęć albo uszkodzenie aparatu lub karty pamięci.

Przed użyciem

Przewodnik podstawowy

Przewodnik zaawansowany

Podstawowe informacje o aparacie

Tryb automatyczny/tryb hybrydowy automatyczny

Inne tryby fotografowania

Tryb P

Tryb Tv, Av, M, C1 i C2

Tryb wyświetlania

Funkcje bezprzewodowe

Menu ustawień

Akcesoria

Dodatek

Skorowidz



Tryb automatyczny/tryb hybrydowy automatyczny

Wygodny tryb do łatwego wykonywania zdjęć z pełniejszą kontrolą nad parametrami fotograficznymi

Fotografowanie z ustawieniami dobraćanymi przez aparat

Aby korzystać z w pełni automatycznego doborzenia optymalnych ustawień dla określonych scenarii, wystarczy pozostawić aparatowi wykrywanie fotografowanego obiektu i warunków zdjęciowych.

Fotografowanie (inteligentna scena auto)

► Zdjęcia ► Filmy

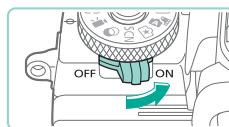

1 Włącz aparat.

- Przesuń przełącznik zasilania w położenie [ON].



2 Włącz tryb [A+].

- Trzymając naciśnięty przycisk zwalniania pokrętła wyboru trybów, przestaw to pokrętło w położenie [A+].
- Ikona ujęcia pojawi się w lewym górnym rogu ekranu (43).
- Wokół wykrytych twarzy i obiektów wyświetlane są ramki, wskazujące, że jest na nich ustawiana ostrość.



3 Skomponuj ujęcie.

- Aby powiększyć podczas korzystania z obiektywu zmiennoogniskowego, obróć palcami pierścieni zmiany ogniskowej na obiektywie.

Przed użyciem

Przewodnik podstawowy

Przewodnik zaawansowany

Podstawowe informacje o aparacie

Tryb automatyczny/tryb hybrydowy automatyczny

Inne tryby fotografowania

Tryb P

Tryb Tv, Av, M, C1 i C2

Tryb wyświetlania

Funkcje bezprzewodowe

Menu ustawień

Akcesoria

Dodatek

Skorowidz



4 Zrób zdjęcie lub nagraj film.

Wykonywanie zdjęć

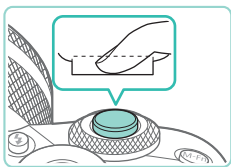
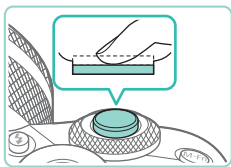

1) Ustaw ostrość.

- Naciśnij spust migawki do połowy. Po ustawieniu ostrości aparat wyemituje dwa sygnały dźwiękowe, a obszary obrazu, na które jest ustawiona ostrość, zostaną oznaczone ramkami AF.

- Jeśli na ekranie wyświetlany jest komunikat [Podnieś lampę błyskową], naciśnij przycisk [⚡], aby podnieść lampę błyskową. Będzie ona emitować błyski podczas fotografowania. Jeśli wolisz nie korzystać z lampy błyskowej, wciśnij ją palcem do aparatu.

2) Zrób zdjęcie lub nagraj film.

- Naciśnij do końca spust migawki w celu wykonania zdjęcia. (W warunkach słabego oświetlenia lampa błyskowa uruchamia się automatycznie, jeżeli jest podniesiona.)
- Zdjęcie jest wyświetlane na ekranie przez około dwie sekundy.
- Nawet gdy na ekranie wyświetlane jest zdjęcie, można wykonać kolejne, naciskając ponownie spust migawki.

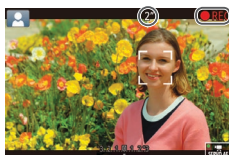

Nagrywanie filmów

1) Rozpocznij nagrywanie.

- Naciśnij przycisk filmowania. Rozpocznie się nagrywanie, a na ekranie pojawią się: czas, jaki upłynął od początku, oraz ikona [● REC].
- Czarne paski widoczne na górze i dole ekranu wskazują obszary obrazu, które nie będą rejestrowane.
- Ramki wyświetlane wokół wykrytych twarzy wskazują, że jest na nie ustawiona ostrość.
- Po rozpoczęciu rejestracji obrazu zdejmij palec z przycisku filmowania.

2) W razie potrzeby zmień rozmiar obiektu na ekranie i kompozycję ujęcia.

- Aby zmienić rozmiar obiektu na ekranie, powtarzaj czynności podane w punkcie 3. Należy jednak pamiętać, że zostaną zarejestrowane dźwięki towarzyszące pracy aparatu.
- Po zmianie kompozycji ujęcia nastąpi automatyczna regulacja ostrości, jasności i kolorów.

3) Zakończ nagrywanie.

- Aby przerwać nagrywanie filmu, ponownie naciśnij przycisk filmowania.
- Nagrywanie zakończy się automatycznie po zapelnieniu karty pamięci.

Przed użyciem

Przewodnik podstawowy

Przewodnik zaawansowany

Podstawowe informacje o aparacie

Tryb automatyczny/tryb hybrydowy automatyczny

Inne tryby fotografowania

Tryb P

Tryb Tv, Av, M, C1 i C2

Tryb wyświetlania

Funkcje bezprzewodowe

Menu ustawień

Akcesoria

Dodatek

Skorowidz



Fotografowanie w trybie hybrydowym automatycznym

► Zdjęcia ► Filmy

Umożliwia stworzenie krótkiego filmu będącego zapisem wydarzeń z danego dnia, rejestrowanego przy okazji wykonywania zdjęć. Przed zrobieniem każdego zdjęcia aparat nagrywa 2–4 sekundowe filmy przedstawiające fotografowaną scenę, które są następnie łączone w przegląd filmowy.

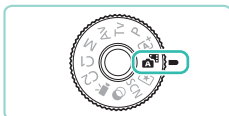

1 Włącz tryb [A+].

- Wykonaj czynności podane w punkcie 2 w podrozdziale „Fotografowanie (inteligentna scena auto)” (📖39) i wybierz opcję [A+].

2 Skomponuj ujęcie.

- Ustaw ostrość i zrób zdjęcie w sposób podany w punktach 3–4 w podrozdziale „Fotografowanie (inteligentna scena auto)” (📖39).
- Aby utworzyć bardziej atrakcyjne przeglądy filmowe, skieruj aparat na obiekty około cztery sekundy przed wykonaniem zdjęć.

3 Zrób zdjęcie lub nagraj film.

- Zrób zdjęcie w sposób podany w punkcie 4 w podrozdziale „Fotografowanie (inteligentna scena auto)” (📖39).
- Aparat nagrywa zarówno zdjęcie, jak i film. Film zakończony zdjęciem i dźwiękiem migawki jest pojedynczym rozdziałem przeglądu filmowego.



- Czas pracy akumulatora jest w tym trybie krótszy niż w trybie [A+] ze względu na nagrywanie przeglądu filmowego przy każdym wykonywanym zdjęciu.
- Przegląd filmowy może nie zostać nagrany, jeśli wykonujesz zdjęcia bezpośrednio po włączeniu aparatu, wybierając tryb [A+] lub użytkując aparat w inny sposób.
- W przeglądzie filmowym zostaną też zarejestrowane dźwięki i wibracje towarzyszące pracy aparatu lub obiektywu.



- Jakość obrazu przeglądu filmowego to [4K] 29.97P (NTSC) lub [4K] 25.00P (PAL). Jest to zależne od wyjściowego formatu wideo (📖157).
- Aparat nie emituje dźwięków w przypadku naciśnięcia spustu migawki do połowy ani uruchamiania samowyzwalacza.
- Przeglądy filmowe są zapisywane w osobnych plikach, nawet jeśli zostały nagrane w trybie [A+] tego samego dnia:
 - Rozmiar pliku przeglądu filmowego osiąga około 4 GB lub łączny czas nagrywania zbliża się do około 16 minut i 40 sekund.
 - Przegląd filmowy jest chroniony (📖112).
 - Ustawienia czasu letniego (📖21), standardu TV (📖157) lub strefy czasowej (📖159) albo informacje o prawach autorskich (📖162) są zmieniane.
 - Tworzony jest nowy folder (📖155).
- Nie można zmienić ani usunąć nagranych dźwięków migawki.
- Jeśli wolisz zapisywanie przeglądów filmowych bez zdjęć, wybierz wcześniej odpowiednie ustawienie. Wybierz kolejno: MENU (📖36) > kartę [6] > opcję [Typ przeglądu] > ustawienie [Bez zdjęć] (📖36).
- Można edytować poszczególne rozdziały (📖126).

Odtwarzanie przeglądu filmowego

Wyświetl zdjęcie zrobione w trybie [A+], aby odtworzyć przegląd filmowy utworzony tego samego dnia, lub określ datę przeglądu filmowego do odtworzenia (📖106).

Przed użyciem

Przewodnik podstawowy

Przewodnik zaawansowany

Podstawowe informacje o aparacie

Tryb automatyczny/tryb hybrydowy automatyczny

Inne tryby fotografowania

Tryb P

Tryb Tv, Av, M, C1 i C2

Tryb wyświetlania

Funkcje bezprzewodowe

Menu ustawień

Akcesoria

Dodatek

Skorowidz



Zdjęcia/filmy



- Jeżeli aparat nie emituje dźwięków podczas pracy, być może podczas włączania aparatu był naciśnięty przycisk [INFO]. Aby włączyć emitowanie dźwięków, naciśnij przycisk [MENU], na karcie [3] wybierz opcję [Sygnał "bip"], a następnie za pomocą przycisków [▲][▼] lub pokrętki [D] wybierz ustawienie [Wł.].

Zdjęcia



- Jeśli nie można ustawić ostrości na fotografowanych obiektach po naciśnięciu spustu migawki do połowy, pojawi się pomarańczowa ramka AF z symbolem [!], i nawet po naciśnięciu spustu migawki do końca aparat nie wykona zdjęcia.
- Ustawianie ostrości może trwać dłużej lub prawidłowe ustawienie ostrości może być niemożliwe wówczas, gdy nie zostaną wykryte żadne osoby lub obiekty, fotografowane obiekty są ciemne lub pozbawione kontrastu albo oświetlenie jest bardzo jasne.
- Migająca ikona [G] ostrzega przed możliwym rozmyciem zdjęć w wyniku poruszenia aparatu. W takim przypadku zamocuj aparat na statywie lub unieruchom go w jakiś inny sposób.
- Jeśli zdjęcia są ciemne pomimo użycia lampy błyskowej, zbliż się do fotografowanego obiektu. Szczegółowe informacje na temat zasięgu lampy błyskowej można znaleźć w podrozdziale „Lampa błyskowa” (1213).
- Aby zredukować efekt czerwonych oczu i ułatwić ustawianie ostrości, podczas fotografowania w słabych warunkach oświetleniowych może zostać włączona lampa błyskowa.
- Winiętowanie lub ciemne obszary zdjęcia mogą występować w przypadku niektórych obiektywów, jeżeli lampa błyskowa zostanie włączona.
- Migająca ikona [F], która pojawia się przy próbie wykonania zdjęcia, sygnalizuje, że nie można fotografować, dopóki nie zakończy się ładowanie lampy błyskowej. Fotografowanie można wznowić po przejściu lampy błyskowej w stan gotowości — należy więc nacisnąć spust migawki do końca i poczekać lub zwolnić go i nacisnąć ponownie.
- Można wykonać ponownie zdjęcie przed wyświetleniem ekranu fotografowania, jednak mogą zostać użyte ustawienia ostrości, jasności i kolorów, wybrane dla poprzedniego zdjęcia.



- Winiętowanie występuje w podglądach bezpośrednim po wykonaniu zdjęć, ale przed ostatecznym wyświetleniem zapisanych zdjęć.
- Można zmieniać czas wyświetlania zdjęć po ich wykonaniu (152).

Filmy



- Aparat może się rozgrzać w wyniku wielokrotnego nagrywania filmów przez dłuższy czas. Nie oznacza to uszkodzenia.
- Podczas nagrywania filmów nie należy zasłaniać mikrofonu (1) palcami. Mogłoby to uniemożliwić rejestrowanie dźwięku lub spowodować jego znaczne stłumienie.

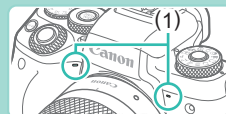

- Podczas nagrywania filmów nie należy dotykać elementów sterujących aparatem z wyjątkiem przycisku filmowania i panelu dotykowego, ponieważ dźwięki emitowane przez aparat są nagrywane. Aby dostosować ustawienia lub wykonywać inne operacje podczas nagrywania, należy używać panelu dotykowego, jeżeli jest to możliwe.
- Mechaniczne dźwięki obiektywu i aparatu są również nagrywane. Odgłosy te będą mniej zauważalne po użyciu opcjonalnego mikrofonu zewnętrznego (174).
- Po rozpoczęciu nagrywania filmu obszar wyświetlania obrazu ulega zmianie, a fotografowane obiekty zostają powiększone w kadrze, aby umożliwić korektę znaczących drgań aparatu. Aby filmować obiekty bez powiększania, należy odpowiednio zmodyfikować ustawienie stabilizacji obrazu (186).

Przed użyciem

Przewodnik podstawowy

Przewodnik zaawansowany

Podstawowe informacje o aparacie

Tryb automatyczny/tryb hybrydowy automatyczny

Inne tryby fotografowania

Tryb P

Tryb Tv, Av, M, C1 i C2

Tryb wyświetlania

Funkcje bezprzewodowe

Menu ustawień

Akcesoria

Dodatek

Skorowidz





- Dźwięk jest rejestrowany stereofonicznie.
- Podczas nagrywania filmu dźwięki obiektywu związane z autofokusem mogą być również nagrywane. Odgłosy pracy obiektywu będą mniej zauważalne po użyciu opcjonalnego mikrofonu zewnętrznego. Jeżeli nie chcesz nagrywać dźwięku, wybierz MENU (📖36) > karta [📷7] > [Nagryw. dźwięku] > [Wyłącz].
- Aby zachować ostrość podczas nagrywania filmu, wybierz kolejno: MENU (📖36) > kartę [📷7] > opcję [Filmowy Serwo AF] > ustawienie [Wyłącz].
- Filmy przekraczające 4 GB są dzielone na kilka plików. Aby powiadomić użytkownika około 30 sekund przed osiągnięciem przez plik rozmiaru 4 GB, czas trwania nagrywania zaczyna migać na ekranie. W przypadku kontynuowania nagrywania i przekroczenia 4 GB, aparat automatycznie utworzy nowy plik filmu i czas przestanie migać. Automatyczne odtwarzanie kolejnych plików podzielonego filmu nie jest obsługiwane. Należy odtwarzać każdy plik oddzielnie.

Ikony ujęć

► Zdjęcia ► Filmy

W trybach [📷] i [📹] scenierie wykryte przez aparat są oznaczane ikoną na ekranie, a odpowiednie ustawienia są wybierane automatycznie pod kątem zapewnienia optymalnej ostrości, jasności fotografowanego obiektu i kolorów.

Tło	Fotografowanie ludzi		Kolor tła ikony
	Ludzie	W ruchu	
Jasno			Szary
Jasno i pod światło			
Z błękitem nieba			Błękitny
Błękitne niebo i pod światło			
Punktowe oświetlenie		–	Niebieski
Ciemno		–	
Ciemno, z użyciem statywu		–	

Tło	Fotografowanie innych obiektów			Kolor tła ikony
	Inne obiekty	W ruchu	Z bliska	
Jasno				Szary
Jasno i pod światło				
Z błękitem nieba				Błękitny
Błękitne niebo i pod światło				
Zachód słońca		–	–	Pomarańczowy
Punktowe oświetlenie		–		Niebieski
Ciemno				
Ciemno, z użyciem statywu		–	–	

- Ikony „W ruchu” nie są wyświetlane, gdy jest włączony samowyzwalacz podczas fotografowania (📖44) lub w trybie [📷] albo podczas nagrywania filmu.
- Ikony „Fotografowanie ludzi” i „W ruchu” nie są wyświetlane, gdy dla obiektywu wybrane jest ustawienie [Ręczny] lub w przypadku korzystania z obiektywu bez autofokusa.



- Jeśli ikona ujęcia nie odpowiada rzeczywistym warunkom zdjęciowym lub niemożliwe jest uzyskanie oczekiwanych efektów, kolorów lub poziomów jasności, spróbuj wykonać zdjęcia w trybie [P] (📖68).

Przed użyciem

Przewodnik podstawowy

Przewodnik zaawansowany

Podstawowe informacje o aparacie

Tryb automatyczny/tryb hybrydowy automatyczny

Inne tryby fotografowania

Tryb P

Tryb Tv, Av, M, C1 i C2

Tryb wyświetlania

Funkcje bezprzewodowe

Menu ustawień

Akcesoria

Dodatek

Skorowidz



Ramki ekranowe

► Zdjęcia ► Filmy

Podczas wykrywania przez aparat obiektów, na jakie jest skierowany, na ekranie pojawiają się rozmaite ramki.

- Biała ramka jest wyświetlana wokół obiektu (lub twarzy osoby) wykrytego jako główny fotografowany obiekt. Ramki podążają za poruszającymi się obiektami w obrębie określonego obszaru, śledzonymi w celu zachowania ich ostrości.
- Zielone ramki są wyświetlane po naciśnięciu spustu migawki do połowy i ustawieniu ostrości przez aparat.
- Jeśli w trybie [A+] zostanie wykryty obiekt znajdujący się w ruchu, po naciśnięciu spustu migawki do połowy ramki zmieniają kolor na niebieski, a ostrość i jasność zostaną ponownie skalibrowane z użyciem funkcji Servo AF.
- Pomarańczowa ramka z symbolem [!] jest wyświetlana, jeśli aparat nie może ustawić ostrości na fotografowanych obiektach po naciśnięciu spustu migawki do połowy.



- Jeśli nie pojawiają się żadne ramki lub są one wyświetlane wokół niewłaściwych obiektów albo pojawiają się w tle bądź na podobnych do niego obszarach, spróbuj wykonać zdjęcia w trybie [P] (68).



- Aby wyłączyć funkcję Servo AF, na karcie [6] wybierz dla opcji [Aut. przeł. AF] ustawienie [Wyłącz]. Ikony „W ruchu” (43) nie będą już wyświetlane. Opcja [Aut. przeł. AF] jest automatycznie konfigurowana z ustawieniem [Wyłącz] i nie można jej zmienić, gdy samowyzwalacz (44) jest skonfigurowany z ustawieniem innym niż [☺].



- Aby wybrać obiekty, na których chcesz ustawić ostrość, dotknij odpowiedniego obiektu na ekranie. Pojawi się ikona [☺], a aparat przejdzie w tryb dotykowego AF.

Typowe funkcje ułatwiające obsługę

Korzystanie z samowyzwalacza

► Zdjęcia ► Filmy

Dzięki samowyzwalaczowi możesz uczestniczyć w wykonywanych przez siebie zdjęciach grupowych lub w innych zdjęciach rejestrowanych z ustalonym opóźnieniem. Aparat zarejestruje zdjęcie po około 10 sekundach od naciśnięcia spustu migawki.



1 Wprowadź ustawienie.

- Naciśnij przycisk [MENU], wybierz w menu ikonę [☺], a następnie wybierz ikonę [☺] (35).
- Po wprowadzeniu ustawień pojawia się ikona [☺].

2 Zrób zdjęcie lub nagraj film.

- Zdjęcia: Naciśnij spust migawki do połowy, aby ustawić ostrość na fotografowanym obiekcie, a następnie naciśnij spust do końca.
- Filmy: Naciśnij przycisk filmowania.
- Po włączeniu samowyzwalacza zacznie migać lampka, a aparat będzie emitować dźwięk samowyzwalacza.
- Na dwie sekundy przed zarejestrowaniem obrazu nastąpi wzrost częstotliwości migania i dźwięku. (W przypadku stosowania lampy błyskowej lampka zacznie świecić światłem ciągłym).

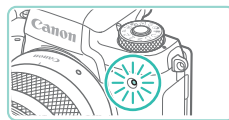

Przed użyciem

Przewodnik podstawowy

Przewodnik zaawansowany

Podstawowe informacje o aparacie

Tryb automatyczny/tryb hybrydowy automatyczny

Inne tryby fotografowania

Tryb P

Tryb Tv, Av, M, C1 i C2

Tryb wyświetlania

Funkcje bezprzewodowe

Menu ustawień

Akcesoria

Dodatek

Skorowidz



- Aby przerwać fotografowanie po włączeniu samowyzwalacza, naciśnij przycisk [MENU].
- Aby przywrócić pierwotne ustawienie, wybierz w punkcie 1 ikonę [CZ].

Korzystanie z samowyzwalacza w celu przeciwdziałania drganiom aparatu

► Zdjęcia ► Filmy

Opcja ta powoduje opóźnienie zwolnienia migawki o około dwie sekundy po naciśnięciu spustu migawki. Jeśli naciskanie spustu migawki powoduje poruszenie aparatu, nie wpłynie ono na rejestrowane zdjęcie.



- Wykonaj czynności podane w punkcie 1 w podrozdziale „Korzystanie z samowyzwalacza” (44) i wybierz opcję [CZ].
- Po wprowadzeniu ustawień pojawia się ikona [CZ].
- Wykonaj zdjęcie w sposób podany w punkcie 2 w podrozdziale „Korzystanie z samowyzwalacza” (44).

Dostosowywanie samowyzwalacza

► Zdjęcia ► Filmy

Można określić opóźnienie (0–30 sekund) i liczbę zdjęć (1–10).



1 Wybierz ikonę [CZ].

- Wybierz ikonę [CZ] w sposób podany w punkcie 1 w podrozdziale „Korzystanie z samowyzwalacza” (44), a następnie naciśnij przycisk [INFO].

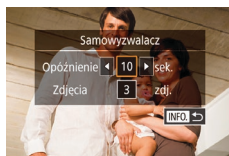

2 Wprowadź ustawienie.

- Wybierz opóźnienie lub liczbę zdjęć za pomocą przycisków [▲][▼].
- Wybierz wartość za pomocą przycisków [◀][▶] lub pokrętła [D], a następnie naciśnij dwukrotnie przycisk [CZ].
- Po wprowadzeniu ustawień pojawia się ikona [CZ].
- Wykonaj zdjęcie w sposób podany w punkcie 2 w podrozdziale „Korzystanie z samowyzwalacza” (44).



- W przypadku filmów nagrywanych za pomocą samowyzwalacza nagrywanie rozpoczyna się po określonym opóźnieniu, ale ustawienie liczby zdjęć jest pomijane.



- Gdy określono wiele zdjęć, jasność obrazu i balans bieli są ustalane na podstawie pierwszego zdjęcia. Czas oczekiwania na kolejne zdjęcie jest dłuższy, gdy lampa błyskowa jest włączana lub wybrano opcję wykonania wielu zdjęć. Fotografowanie zakończy się automatycznie po zapełnieniu karty pamięci.
- Gdy określono opóźnienie dłuższe niż dwie sekundy, lampa miga, a dźwięki samowyzwalacza są emitowane szybciej dwie sekundy przed wykonaniem zdjęcia. (W przypadku stosowania lampy błyskowej lampa zacznie świecić światłem ciągłym).

Przed użyciem

Przewodnik podstawowy

Przewodnik zaawansowany

Podstawowe informacje o aparacie

Tryb automatyczny/tryb hybrydowy automatyczny

Inne tryby fotografowania

Tryb P

Tryb Tv, Av, M, C1 i C2

Tryb wyświetlania

Funkcje bezprzewodowe

Menu ustawień

Akcesoria

Dodatek

Skorowidz



Fotografowanie poprzez dotknięcie ekranu (dotykowa migawka)

► Zdjęcia ► Filmy

Dzięki tej opcji zamiast naciskania spustu migawki można ją wyzwoić, dotykając po prostu powierzchni ekranu, a następnie unosząc palec. Aparat automatycznie ustawi ostrość na fotografowane obiekty i wyreguluje jasność obrazu.

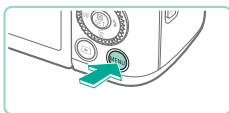

1 Włącz funkcję dotykowej migawki.

- Naciśnij przycisk [MENU], na karcie [2] wybierz opcję [Dotyk. migawka], a następnie naciśnij przycisk [OK].
- Wybierz opcję [Dotyk. migawka], a następnie wybierz ustawienie [Włącz].

2 Zrób zdjęcie lub nagraj film.

- Aby zrobić zdjęcie, dotknij obiektu na ekranie.
- Aby wyłączyć funkcję dotykowej migawki, wybierz w punkcie 1 ustawienie [Wyłącz].



- Pomarańczowa ramka AF informuje, że aparat nie mógł ustawić ostrości na fotografowanych obiektach. Zdjęcie nie zostanie wykonane.



- Nawet gdy jest wyświetlane zdjęcie, możesz przygotować się do następnego ujęcia, dotykając przycisku [Z].

Serie zdjęć

► Zdjęcia ► Filmy

Aby wykonać serię zdjęć w trybie [A+], trzymaj spust migawki naciśnięty do końca.

Szczegółowe informacje na temat szybkości rejestrowania serii zdjęć można znaleźć w podrozdziale „Fotografowanie” (213).



1 Wprowadź ustawienie.

- Naciśnij przycisk [OK], wybierz w menu ikonę [Serię zdjęć], a następnie wybierz ikonę [Serię zdjęć] lub [Serię zdjęć] (35).
- Po wprowadzeniu ustawień pojawia się ikona [Serię zdjęć] lub [Serię zdjęć].

2 Zrób zdjęcie lub nagraj film.

- Aby wykonać serię zdjęć, trzymaj spust migawki naciśnięty do końca.

Przed użyciem

Przewodnik podstawowy

Przewodnik zaawansowany

Podstawowe informacje o aparacie

Tryb automatyczny/tryb hybrydowy automatyczny

Inne tryby fotografowania

Tryb P

Tryb Tv, Av, M, C1 i C2

Tryb wyświetlania

Funkcje bezprzewodowe

Menu ustawień

Akcesoria

Dodatek

Skorowidz





- W przypadku rejestrowania serii zdjęć ostrość zostaje zablokowana na wartościach ustalonych po naciśnięciu spustu migawki do połowy.
- Nie można używać w połączeniu z samowyzwalaczem (144).
- W zależności od warunków zdjęciowych, ustawień aparatu i współczynnika powiększenia, wykonywanie zdjęć może zostać na chwilę przerwane lub szybkość rejestracji może ulec zmniejszeniu.
- Wraz ze zwiększaniem się liczby zarejestrowanych zdjęć szybkość ich wykonywania może ulec zmniejszeniu.
- Aparat może być gotowy do wykonania kolejnego zdjęcia z pewnym opóźnieniem, w zależności od warunków fotografowania, rodzaju karty pamięci i liczby zdjęć wykonanych w serii.
- Jeśli używana jest lampa błyskowa, szybkość fotografowania może ulec zmniejszeniu.
- Dzięki funkcji dotykowej migawki (146) aparat robi serię zdjęć podczas dotknięcia ekranu. Podczas rejestrowania serii zdjęć ostrość pozostaje stała po jej określeniu dla pierwszego zdjęcia.
- Ekran jest wyświetlany w przypadku robienia serii zdjęć w inny sposób niż w przypadku zdjęć, które zostały już zarejestrowane, i może być wyświetlany bez ustawionej ostrości. Niektóre obiektywy mogą również powodować przyciemnianie ekranu fotografowania w trybie robienia serii zdjęć, ale zdjęcia są rejestrowane ze standardową jasnością.



- Gdy można wykonać dziewięć lub mniejszą liczbę zdjęć w serii, liczba dostępnych zdjęć jest wyświetlana po prawej stronie obok całkowitej liczby zdjęć, które jeszcze można wykonać, w górnej części ekranu (191). Te informacje nie są wyświetlane, gdy można wykonać dziesięć lub większą liczbę zdjęć.
- W przypadku niektórych warunków fotografowania lub ustawień aparatu liczba dostępnych zdjęć w serii może być mniejsza.

Funkcje dostosowywania obrazu

Zmiana jakości obrazu

▶ Zdjęcia ▶ Filmy

Można wybrać jedną z 7 kombinacji wymiarów (liczba pikseli) i kompresji (jakość obrazu). Należy również określić, czy zdjęcia powinny być rejestrowane w formacie RAW (148). Wskazówki dotyczące liczby zdjęć przy poszczególnych typach obrazu, jaka może się zmieścić na karcie pamięci, znajdują się w podrozdziale „Nagrywanie” (1214).



- Naciśnij przycisk [Q], wybierz w menu ikonę [L], a następnie wybierz odpowiednie ustawienie (135).
- Pojawi się wybrana opcja.
- Aby przywrócić pierwotne ustawienie, powtórz tę procedurę, ale wybierz opcję [L].



- Ikony [L] i [L] sygnalizują różne poziomy jakości zależnie od zakresu kompresji. Przy tych samych wymiarach (liczba pikseli) opcja [L] zapewnia wyższą jakość obrazu. Jakość zdjęć [L] jest nieznacznie niższa, jednak na karcie pamięci można zmieścić więcej zdjęć tego typu. Uwaga: obrazy o wielkości [S2] mają jakość [L].
- Opcja niedostępna w trybie [A].
- Możesz również skonfigurować to ustawienie, wybierając MENU (136) > karta [1] > [Jakość obrazu].

Przed użyciem

Przewodnik podstawowy

Przewodnik zaawansowany

Podstawowe informacje o aparacie

Tryb automatyczny/tryb hybrydowy automatyczny

Inne tryby fotografowania

Tryb P

Tryb Tv, Av, M, C1 i C2

Tryb wyświetlania

Funkcje bezprzewodowe

Menu ustawień

Akcesoria

Dodatek

Skorowidz



Podczas ustalania liczby pikseli na podstawie formatu wydruku należy korzystać z poniższej tabeli, zawierającej zalecenia dotyczące zdjęć o współczynniku proporcji 3:2.

L	A2 (420 x 594 mm)
M	A3 (297 x 420 mm)
S1	A4 (210 x 297 mm)
S2	90 x 130 mm, 130 x 180 mm, pocztówka

Rejestrowanie w formacie RAW

Aparat może rejestrować zdjęcia w formatach JPEG i RAW.

Zdjęcia JPEG	Przetwarzane w aparacie pod kątem uzyskania optymalnej jakości obrazu i poddawane kompresji w celu zmniejszenia rozmiaru plików. Proces kompresowania jest jednak nieodwracalny, przez co nie można przywrócić zdjęć do ich pierwotnej, nieprzetworzonej postaci. Przetwarzanie zdjęć może też powodować pewne pogorszenie jakości obrazu.
Zdjęcia RAW	Dane tego typu są zapisywane przez aparat bez przetwarzania, dlatego nie występuje pogorszenie jakości obrazu. Danych o tej postaci nie można bezpośrednio wyświetlać na komputerze ani drukować. Należy je najpierw przekonwertować do zwykłych plików JPEG lub TIFF za pomocą tego aparatu (📖122) bądź aplikacji Digital Photo Professional (📖176). Zdjęcia tego typu można modyfikować przy minimalnym tylko obniżeniu ich jakości.



- Naciśnij przycisk [INFO], a następnie wybierz w menu ikonę [INFO] (📖35).
- Aby rejestrować zdjęcia tylko w formacie RAW, wybierz opcję [RAW].
- Aby rejestrować zdjęcia zarówno w formacie JPEG, jak i formacie RAW równocześnie, wybierz jakość obrazu JPEG, a następnie naciśnij przycisk [INFO]. Znacznik [✓] zostanie wyświetlony obok opcji [RAW]. Aby cofnąć to ustawienie, wykonaj te same czynności i usuń znacznik [✓] obok opcji [RAW].



- Przy przesyłaniu do komputera zdjęć RAW (lub RAW i JPEG zarejestrowanych razem) należy zawsze korzystać ze specjalnego programu „EOS Utility” (📖176).



- Szczegółowe informacje na temat zależności między liczbą nagrywanych pikseli a liczbą zdjęć, jakie można pomieścić na karcie pamięci, znajdują się w podrozdziale „Nagrywanie” (📖214).
- W przypadku zdjęć JPEG rozszerzenie pliku ma postać „.JPG”, a w przypadku zdjęć RAW — „.CR2”. Numer zdjęcia jest taki sam w przypadku nazw plików zdjęć JPEG i RAW zarejestrowanych razem.
- Szczegółowe informacje na temat aplikacji Digital Photo Professional i EOS Utility można znaleźć w podrozdziale „oprogramowanie” (📖176). Pobierz wymagane instrukcje obsługi oprogramowania z witryny internetowej firmy Canon. Instrukcje dotyczące pobierania aplikacji można znaleźć w podrozdziale „Instrukcja obsługi oprogramowania” (📖176).

Za pomocą menu

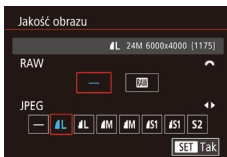

- Naciśnij przycisk [MENU], na karcie [📷1] wybierz opcję [Jakość obrazu], a następnie naciśnij przycisk [INFO] (📖36).
- Aby równocześnie rejestrować zdjęcia w formacie RAW, obróć pokrętkę [🔧] i wybierz ustawienie [RAW] opcji [RAW]. Po wybraniu ustawienia [-] są rejestrowane tylko zdjęcia w formacie JPEG.
- Wybierz ustawienie [JPEG] za pomocą przycisków [◀][▶] lub pokrętki [🔧], a następnie wybierz wielkość i jakość obrazu. Po wybraniu ustawienia [-] są rejestrowane tylko zdjęcia w formacie RAW.
- Po zakończeniu wprowadzania ustawień naciśnij przycisk [INFO], aby powrócić do ekranu menu.

Przed użyciem

Przewodnik podstawowy

Przewodnik zaawansowany

Podstawowe informacje o aparacie

Tryb automatyczny/tryb hybrydowy automatyczny

Inne tryby fotografowania

Tryb P

Tryb Tv, Av, M, C1 i C2

Tryb wyświetlania

Funkcje bezprzewodowe

Menu ustawień

Akcesoria

Dodatek

Skorowidz





- Nie można skonfigurować opcji [RAW] i [JPEG] z ustawieniem [-] równocześnie.

Zmiana współczynnika proporcji

► Zdjęcia ► Filmy

Współczynnik proporcji (stosunek szerokości do wysokości) można zmieniać w sposób przedstawiony poniżej.



- Naciśnij przycisk [OK], wybierz w menu ikonę [3:2], a następnie wybierz odpowiednie ustawienie (📖35).
- Po wprowadzeniu ustawień nastąpi aktualizacja współczynnika proporcji.
- Aby przywrócić pierwotne ustawienie, powtórz tę procedurę, ale wybierz opcję [3:2].



16:9	Służy do wyświetlania materiału na panoramicznych telewizorach o wysokiej rozdzielczości lub podobnych urządzeniach.
3:2	Macierzysty współczynnik proporcji aparatu (odpowiednik filmu 35 mm). Służy do drukowania odbitek zdjęć w formacie 130 x 180 mm lub pocztówkowym.
4:3	Służy do drukowania odbitek zdjęć w formacie 90 x 130 mm lub w różnych odmianach formatu A.
1:1	Współczynnik proporcji jak w kwadracie.



- Opcja niedostępna w trybie [A/M].
- Możesz również skonfigurować to ustawienie, wybierając MENU (📖36) > karta [CAM1] > [Współ. prop. obrazu].

Zmiana jakości obrazu w przypadku filmów

► Zdjęcia ► Filmy

Można dostosować jakość obrazu filmów (wielkość obrazu i prędkość nagrywania). Prędkość nagrywania jest określana jako liczba klatek nagrywanych w ciągu sekundy, ustalana automatycznie na podstawie ustawienia NTSC lub PAL (📖157). Wskazówki dotyczące całkowitej długości filmu dla poszczególnych poziomów jakości obrazu, jaki może się zmieścić na karcie pamięci, znajdują się w podrozdziale „Nagrywanie” (📖214).



- Naciśnij przycisk [OK], wybierz opcję [Wielk.nagr. filmu] w menu i wybierz żadaną opcję (📖35).
- Pojawi się wybrana opcja.



Przed użyciem

Przewodnik podstawowy

Przewodnik zaawansowany

Podstawowe informacje o aparacie

Tryb automatyczny/tryb hybrydowy automatyczny

Inne tryby fotografowania

Tryb P

Tryb Tv, Av, M, C1 i C2

Tryb wyświetlania

Funkcje bezprzewodowe

Menu ustawień

Akcesoria

Dodatek

Skorowidz



Standard NTSC

Jakość obrazu	Liczba nagrywanych pikseli	Prędkość nagrywania	Szczegóły
FHD 59.94P	1920 x 1080	59,94 kl./s	Do nagrywania filmów w pełnej wysokiej rozdzielczości (ang. Full HD). Ustawienie FHD 23.98P zapewnia kinematograficzną prędkość nagrywania.
FHD 29.97P	1920 x 1080	29,97 kl./s	
FHD 23.98P	1920 x 1080	23,98 kl./s	
HD 59.94P	1280 x 720	59,94 kl./s	Do nagrywania filmów w wysokiej rozdzielczości (ang. HD).
VGA 29.97P	640 x 480	29,97 kl./s	Do nagrywania filmów w standardowej rozdzielczości.

Standard PAL

Jakość obrazu	Liczba nagrywanych pikseli	Prędkość nagrywania	Szczegóły
FHD 50.00P	1920 x 1080	50,00 kl./s	Do nagrywania filmów w pełnej wysokiej rozdzielczości (ang. Full HD).
FHD 25.00P	1920 x 1080	25,00 kl./s	
HD 50.00P	1280 x 720	50,00 kl./s	Do nagrywania filmów w wysokiej rozdzielczości (ang. HD).
VGA 25.00P	640 x 480	25,00 kl./s	Do nagrywania filmów w standardowej rozdzielczości.



- Czarne pasy (wyświetlane po lewej i prawej stronie w trybach VGA 29.97P i VGA 25.00P) oraz na górze i na dole w trybach FHD 59.94P, FHD 29.97P, FHD 23.98P, HD 59.94P, FHD 50.00P, FHD 25.00P i HD 50.00P) wskazują obszary obrazu, które nie są rejestrowane.
- Możesz również skonfigurować to ustawienie, wybierając MENU (📖 36) > karta [7] > [Wielk.nagr. filmu].

Przed użyciem

Przewodnik podstawowy

Przewodnik zaawansowany

Podstawowe informacje o aparacie

Tryb automatyczny/tryb hybrydowy automatyczny

Inne tryby fotografowania

Tryb P

Tryb Tv, Av, M, C1 i C2

Tryb wyświetlania

Funkcje bezprzewodowe

Menu ustawień

Akcesoria

Dodatek

Skorowidz



Pomocne funkcje fotografowania

Korzystanie z dwuosiowej poziomicznej elektronicznej

► Zdjęcia ► Filmy

Na ekranie można wyświetlać poziomicę elektroniczną, która wskazuje, czy aparat jest ustawiony poziomo na osiach przód–tył i lewo–pravo.



1 Wyświetl poziomicę elektroniczną.

- Naciśnij przycisk [INFO], aż zostanie wyświetlona poziomicz elektroniczna.



(1) (2)

2 Ustaw aparat poziomo.

- (1) wskazuje ustawienie na osi przód–tył, a (2) — ustawienie na osi lewo–pravo.
- Jeśli aparat jest przechylony, ustaw go w taki sposób, aby czerwona linia zmieniła kolor na zielony.



- Jeśli poziomicz elektroniczna nie jest wyświetlana w punkcie 1, sprawdź w MENU (836) na karcie [1] ustawienie opcji [Wyśw. informacji o fotografowaniu] (895).
- Poziomicz elektroniczna nie jest wyświetlana w trybie [A] ani podczas nagrywania filmów.
- Jeśli trzymasz aparat ustawiony pionowo, orientacja poziomicz elektronicznej zostanie automatycznie dopasowana do orientacji aparatu.
- Jeśli wydaje się, że poziomicz elektroniczna słabo pomaga w wypoziomowaniu aparatu, należy przeprowadzić jej kalibrację (8157).

Korzystanie z automatycznego poziomicowania

► Zdjęcia ► Filmy

Automatyczne poziomicowanie zapewnia rejestrowanie filmów w poziomic.



- Naciśnij przycisk [MENU], na karcie [4] wybierz opcję [Autom. poz.], a następnie naciśnij przycisk [OK] (836).
- Wybierz ustawienie [Włącz] i ponownie naciśnij przycisk [OK] (836).



- Po wybraniu dla opcji [Stabilizacja cyfr.] ustawienia [Włącz] lub [Wzmocniona] (887) opcja [Autom. poz.] przyjmuje ustawienie [Wyłącz] i nie można go zmienić.



- Po rozpoczęciu nagrywania obszar wyświetlania jest węższy, a obiekty są powiększane (87).

Przed użyciem

Przewodnik podstawowy

Przewodnik zaawansowany

Podstawowe informacje o aparacie

Tryb automatyczny/tryb hybrydowy automatyczny

Inne tryby fotografowania

Tryb P

Tryb Tv, Av, M, C1 i C2

Tryb wyświetlania

Funkcje bezprzewodowe

Menu ustawień

Akcesoria

Dodatek

Skorowidz



Dostosowywanie działania aparatu

Funkcje fotografowania można dostosować na karcie [CAM] na ekranie menu w sposób przedstawiony poniżej. Instrukcje dotyczące funkcji menu można znaleźć w podrzdziale „Korzystanie z ekranu menu” (📖36).

Zapobieganie działaniu oświetlenia wspomagającego AF

► Zdjęcia ► Filmy

Można wyłączyć lampkę, która w słabych warunkach oświetleniowych świeci po naciśnięciu spustu migawki do połowy, wspomagając ustawianie ostrości.

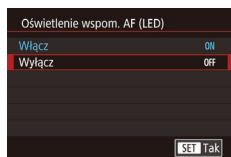

- Naciśnij przycisk [MENU], na karcie [CAM] wybierz opcję [Oświetlenie wspom. AF (LED)], a następnie wybierz ustawienie [Wyłącz].
- Aby przywrócić pierwotne ustawienie, powtórz tę procedurę, ale wybierz ustawienie [Włącz].

Wyłączanie lampki redukcji efektu czerwonych oczu

► Zdjęcia ► Filmy

Można wyłączyć świecącą lampkę redukcji efektu czerwonych oczu, aby ograniczyć efekt występujący podczas fotografowania w słabych warunkach oświetleniowych z użyciem lampy błyskowej.

1 Przejdź do ekranu [Sterow. Lampą].

- Naciśnij przycisk [MENU], wybierz opcję [Sterow. Lampą] na karcie [CAM], a następnie naciśnij przycisk [INFO] (📖36).

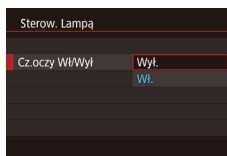

2 Wprowadź ustawienie.

- Wybierz opcję [Cz.oczy Wł/Wył], a następnie wybierz ustawienie [Wył.] (📖36).
- Aby przywrócić pierwotne ustawienie, powtórz tę procedurę, ale wybierz ustawienie [Wł.].

Zmiana czasu wyświetlania zdjęcia po zarejestrowaniu

► Zdjęcia ► Filmy

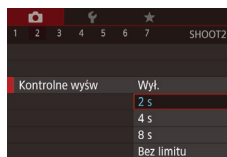

- Naciśnij przycisk [MENU], wybierz opcję [Kontrolne wyśw] na karcie [CAM], a następnie wybierz odpowiednie ustawienie.
- Aby przywrócić pierwotne ustawienie, powtórz tę procedurę, ale wybierz ustawienie [2 s].

2 s, 4 s, 8 s	Wyświetlanie zdjęć przez określony czas. Nawet gdy na ekranie wyświetlane jest zdjęcie, można wykonać kolejne, naciskając ponownie spust migawki do połowy.
Bez limitu	Wyświetlanie zdjęć do chwili naciśnięcia spustu migawki do połowy.
Wył.	Brak wyświetlania zdjęcia po zarejestrowaniu.



- Naciskając przycisk [INFO], gdy zdjęcie jest widoczne po zarejestrowaniu, możesz zmienić wyświetlane informacje.

Przed użyciem

Przewodnik podstawowy

Przewodnik zaawansowany

Podstawowe informacje o aparacie

Tryb automatyczny/tryb hybrydowy automatyczny

Inne tryby fotografowania

Tryb P

Tryb Tv, Av, M, C1 i C2

Tryb wyświetlania

Funkcje bezprzewodowe

Menu ustawień

Akcesoria

Dodatek

Skorowidz



Inne tryby fotografowania

Efektywniejsze fotografowanie różnicowanych scenerii oraz wykonywanie zdjęć wzbogaconych o unikatowe efekty obrazu lub rejestrowanych z użyciem funkcji specjalnych

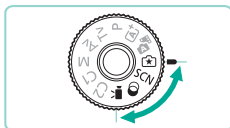

Fotografowanie z użyciem ulubionych ustawień (twórcze wspomaganie)

Można fotografować zgodnie z własną koncepcją twórczą bez konieczności zapoznawania się z terminologią fotograficzną. Podczas wyświetlania zdjęć dostępne są zrozumiałe opcje zmniejszania ostrości tła, regulacji jasności lub dostosowania zdjęć w inny sposób. Po zapisaniu preferowanych ustawień można później w łatwy sposób zastosować je ponownie. Można również stosować ustawienia ze zdjęć zrobionych w trybie [☆]. Ten tryb ułatwia poznawanie trybów fotografowania Strefa twórcza (P), [Tv], [Av] i [M], ponieważ umożliwia sprawdzenie odpowiednich ustawień w tych trybach podczas przeglądania zdjęć wykonanych w trybie [☆]. Zdjęcia można dostosować w następujący sposób.

Tła	Dopasowywanie wyglądu tła. Większe wartości umożliwiają zwiększenie ostrości tła, a mniejsze wartości umożliwiają rozmycie tła.
Jasność	Dostosowanie jasności obrazu. Większe wartości umożliwiają rozjaśnienie zdjęć.
Kontrast	Dostosowanie kontrastu. Większe wartości umożliwiają zwiększenie kontrastu.
Nasycenie	Dostosowanie intensywności kolorów. Większe wartości umożliwiają zwiększenie intensywności kolorów, a mniejsze wartości umożliwiają uzyskanie bardziej łagodnych kolorów.
Ton koloru	Dostosowanie tonu koloru. Większe wartości umożliwiają uzyskanie cieplejszych kolorów, a mniejsze wartości umożliwiają uzyskanie chłodniejszych kolorów.
Monochromatyczny	Można wybrać jedno z pięciu ustawień trybu monochromatycznego: [BW Czerń i biel], [S Sepia], [B Niebieski], [P Purpurowy] lub [G Zielony]. Aby fotografować w kolorze, należy wybrać ustawienie [OFF]. Opcje [Nasycenie] i [Ton koloru] są niedostępne w przypadku ustawień innych niż [OFF].

Przed użyciem

Przewodnik podstawowy

Przewodnik zaawansowany

Podstawowe informacje o aparacie

Tryb automatyczny/tryb hybrydowy automatyczny

Inne tryby fotografowania

Tryb P

Tryb Tv, Av, M, C1 i C2

Tryb wyświetlania

Funkcje bezprzewodowe

Menu ustawień

Akcesoria

Dodatek

Skorowidz



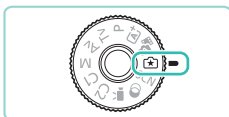

1 Włącz tryb [☆].

- Trzymając naciśnięty przycisk zwalniania pokrętkę wyboru trybów, przestaw to pokrętkę w położenie [☆].

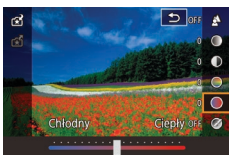

2 Wprowadź ustawienia.

- Naciśnij przycisk [☺], wybierz jedną z opcji za pomocą przycisków [▲][▼], a następnie dostosuj jej ustawienie za pomocą przycisków [◀][▶] lub pokręteł [☀][☾] (☺35).
- Po zakończeniu dostosowywania poszczególnych opcji naciśnij przycisk [MENU], aby ponownie wyświetlić ekran fotografowania.

3 Zrób zdjęcie lub nagraj film.



- Opcja [Tlo] jest niedostępna, gdy używana jest lampa błyskowa.



- Ustawienia oznaczone na ekranie fotografowania ikoną [☀] można regulować za pomocą pokrętki [☀]. Za pomocą przycisków [▲][▼] można też przemieszczać ikonę [☀] w celu przełączania regulacji na inne ustawienie.
- Aby zapobiec resetowaniu ustawień po wyłączeniu aparatu, skonfiguruj opcję [Zachowaj ustawienia ☆] na karcie [☺] z ustawieniem [Włącz].



- Można również naciśnąć przycisk [Q], widoczny po prawej stronie w górnej części ekranu, aby wyświetlić ekran ustawień, i dotykać ikon na tym ekranie w celu dostosowania ustawień. Aby powrócić do ekranu fotografowania, dotknij przycisku [↵].

Zapisywanie/wczytywanie ustawień fotografowania

Ulubione ustawienia można zapisać i wykorzystać ponownie zgodnie z wymaganiami.

Zapisywanie ustawień



- Wybierz opcję [☆] i odpowiednio skonfiguruj jej ustawienia w sposób podany w punktach 1–2 w podrozdziale „Fotografowanie z użyciem ulubionych ustawień (twórcze wspomaganie)” (☺53).
- Naciśnij przycisk [☺], za pomocą przycisków [▲][▼] wybierz opcję [☆], a następnie za pomocą przycisków [◀][▶] lub pokręteł [☀][☾] wybierz profil, w którym zostaną zapisane ustawienia.
- Ustawienia można zapisać w sześciu profilach.
- Profil [INFO. Porównaj] jest wyświetlany, jeśli przypisano już wybrany profil. Po zaznaczeniu tego profilu można nacisnąć przycisk [INFO.], aby przeglądać poprzednie ustawienia i porównać je z nowymi ustawieniami.
- Naciśnij przycisk [☺], po wyświetleniu komunikatu potwierdzającego wybierz opcję [Tak] za pomocą przycisków [◀][▶] lub pokrętki [☀], a następnie naciśnij przycisk [☺].

Wczytywanie ustawień



- Wykonaj czynności podane w punkcie 1 w podrozdziale „Fotografowanie z użyciem ulubionych ustawień (twórcze wspomaganie)” (☺53) i wybierz opcję [☆].

Przed użyciem

Przewodnik podstawowy

Przewodnik zaawansowany

Podstawowe informacje o aparacie

Tryb automatyczny/tryb hybrydowy automatyczny

Inne tryby fotografowania

Tryb P

Tryb Tv, Av, M, C1 i C2

Tryb wyświetlania

Funkcje bezprzewodowe

Menu ustawień

Akcesoria

Dodatek

Skorowidz



- Naciśnij przycisk [INFO], za pomocą przycisków [▲]/[▼] wybierz opcję [☆], a następnie za pomocą przycisków [◀]/[▶] lub pokręteł [☉]/[☼] wybierz profil, który chcesz wczytać.
- Aby zastosować zapisane ustawienia, naciśnij przycisk [INFO].
- Aby anulować operację bez stosowania ustawień, wybierz opcję [-] i naciśnij przycisk [INFO].

Korzystanie z ustawień ze zdjęć

Można wczytywać ustawienia ze zdjęć zrobionych w trybie [☆] i używać ich podczas fotografowania.



- Wykonaj czynności podane w punkcie 1 w podrozdziale „Fotografowanie z użyciem ulubionych ustawień (twórcze wspomaganie)” (53) i wybierz opcję [☆].
- Naciśnij przycisk [INFO], aby przejść do trybu wyświetlania, a następnie wybierz zdjęcie zrobione w trybie [☆], które chcesz wyświetlić.
- Naciśnij przycisk [INFO], wybierz w menu ikonę [☆], a następnie ponownie naciśnij przycisk [INFO].
- Ustawienia zostaną zastosowane, a aparat zostanie przełączony do trybu fotografowania.



- Nie można stosować ustawień, gdy pokrętko wyboru trybów znajduje się w innym położeniu niż [☆]. Próba ich zastosowania spowoduje pojawienie się odpowiedniego komunikatu, a aparat pozostanie w trybie odtwarzania. Aby zastosować ustawienia, należy przestawić pokrętko wyboru trybów w położeniu [☆].
- Ikona [☆] nie jest wyświetlana w przypadku zdjęć wykonanych w trybach innych niż [☆].

Wyświetlanie ustawień

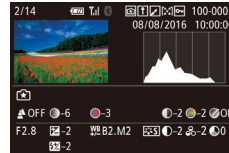

- Aby sprawdzić ustawienia przeglądanych zdjęć, które zostały wykonane w trybie [☆], naciśnij przycisk [INFO]. Zostanie wyświetlony ekran przedstawiony po lewej stronie.

Ustawienia strefy twórczej odpowiadające ustawieniom trybu twórczego wspomagania

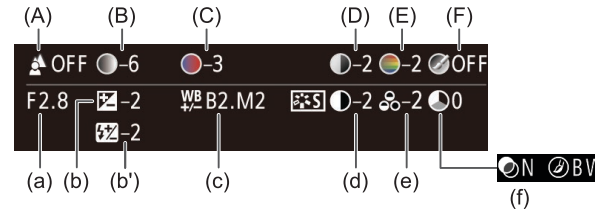

Ustawienie trybu [☆]	Ustawienie Strefa twórcza
(A) Tło	(a) Przysłona (91)
(B) Jasność	(b) Korekta ekspozycji (69) Jednak w przypadku zdjęć wykonywanych z użyciem lampy błyskowej jest odpowiednikiem (b'), czyli korekty ekspozycji lampy (84)
(C) Ton koloru	(c) Korekcja balansu bieli (73)
(D) Kontrast	(d) Kontrast stylu obrazów (76)
(E) Nasycenie	(e) Nasycenie stylu obrazów (76)
(F) Monochromatyczny	(f) Filtr [☆] stylu obrazów i efekt tonalny (76)

Przed użyciem

Przewodnik podstawowy

Przewodnik zaawansowany

Podstawowe informacje o aparacie

Tryb automatyczny/tryb hybrydowy automatyczny

Inne tryby fotografowania

Tryb P

Tryb Tv, Av, M, C1 i C2

Tryb wyświetlania

Funkcje bezprzewodowe

Menu ustawień

Akcesoria

Dodatek

Skorowidz



Określone scenerie

Wystarczy wybrać tryb odpowiadający fotografowanej scenierii, aby aparat automatycznie dobrał optymalne ustawienia.



1 Włącz tryb [SCN].

- Trzymając naciśnięty przycisk zwalniania pokręćta wyboru trybów, przestaw to pokręćta w położenie [SCN].



2 Wybierz tryb fotografowania.

- Naciśnij przycisk [OK], a następnie wybierz w menu pozycję [SCN], po czym wybierz tryb fotografowania (ikonka 35).

3 Zrób zdjęcie lub nagraj film.



- Tryb fotografowania można też wybrać, dotykając ikony [SCN] w lewym górnym rogu po przestawieniu pokręćta wyboru trybów w położenie [SCN].



Wykonywanie zdjęć portretowych

▶ Zdjęcia ▶ Filmy

- Fotografowanie osób z zastosowaniem efektu zmiękczenia.



Fotografowanie krajobrazów

▶ Zdjęcia ▶ Filmy

- Rozległe krajobrazy lub podobne scenerie można fotografować z optymalną ostrością z małej lub dużej odległości, co pozwala na fotografowanie błękitu nieba i zieleni z intensywnymi kolorami.



Fotografowanie z małych odległości

▶ Zdjęcia ▶ Filmy

- Kwiaty i inne małe obiekty można fotografować z bliska, aby na zdjęciach wyglądały na większe.
- W celu powiększenia obrazu małych przedmiotów skorzystaj z obiektywu do makrofotografii (sprzedawanego osobno).
- Należy sprawdzić minimalną odległość ogniskowania przymocowanego obiektywu, aby ustalić, z jakiej odległości można fotografować. Minimalna odległość ogniskowania obiektywu jest mierzona pomiędzy znacznikiem [∞] (płaszczyzna ogniskowania) znajdującym się w górnej części aparatu i fotografowanym obiektem.



Fotografowanie ruchomych obiektów (sport)

▶ Zdjęcia ▶ Filmy

- Wykonywanie serii zdjęć, dopóki aparat utrzymuje ostrość na fotografowanym obiekcie.



Fotografowanie nocnych scenierii bez użycia statywu (zdjęcia nocne z ręki)

▶ Zdjęcia ▶ Filmy

- Przepiękne zdjęcia nocnych scenierii lub zdjęcia portretowe z nocną scenierią w tle otrzymywane bez konieczności równie stabilnego trzymania aparatu jak przy użyciu statywu.
- Pojedyncze zdjęcie powstaje przez połączenie kolejnych naświetleń w celu ograniczenia szumów obrazu i wpływu drgań aparatu.

Przed użyciem

Przewodnik podstawowy

Przewodnik zaawansowany

Podstawowe informacje o aparacie

Tryb automatyczny/tryb hybrydowy automatyczny

Inne tryby fotografowania

Tryb P

Tryb Tv, Av, M, C1 i C2

Tryb wyświetlania

Funkcje bezprzewodowe

Menu ustawień

Akcesoria

Dodatek

Skorowidz





- W trybie [📷] obiekty wydają się powiększone w porównaniu z innymi trybami.
- W trybach [📷] i [📷] na zdjęciach może być widoczna ziamistość, ponieważ czułość ISO (📖71) jest zwiększana w celu dostosowania do warunków nagrywania.
- W związku z tym, że w trybie [📷] aparat będzie rejestrować serię zdjęć, podczas fotografowania należy trzymać go nieruchomo.
- W trybie [📷] nadmierne rozmycie spowodowane ruchem lub pewne warunki fotografowania mogą przeszkodzić w uzyskaniu oczekiwanych efektów.



- W przypadku użycia statywu do fotografowania nocnych scenarii lepsze efekty przyniesie wybranie trybu [A+] zamiast [📷] (📖39).

Fotografowanie siebie z optymalnymi ustawieniami (Autoportret)

▶ Zdjęcia ▶ Filmy

W przypadku autoportretów można korzystać z opcji przetwarzania obrazu takich jak uzyskanie prawidłowego odcienia skóry oraz dostosowanie jasności i tła w celu wyróżnienia własnej postaci.

1 Wybierz ikonę [📷].

- Wykonaj czynności opisane w punktach 1–2 w podrozdziale „Określone scenerie” (📖56) i wybierz opcję [📷].

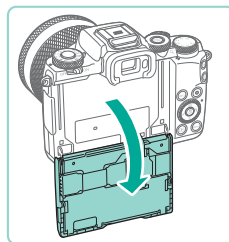

2 Otwórz wyświetlacz.

- Otwórz wyświetlacz w sposób przedstawiony na ilustracji.

3 Wprowadź ustawienie.

- Dotknij na ekranie ikony ustawienia, które chcesz skonfigurować.

- Wybierz żądaną opcję.
- Aby powrócić do poprzedniego ekranu, dotknij przycisku [↩].

4 Zrób zdjęcie lub nagraj film.

Element	Szczegóły
	Wybierz ustawienie [AUTO] lub jeden z pięciu poziomów ostrości tła.
	Wybierz jeden z pięciu poziomów jasności.
	Wybierz jeden z pięciu poziomów intensywności wygładzania skóry. Prawidłowy odcień skóry jest optymalizowany dla twarzy głównej fotografowanej osoby.
	Aby używać migawki dotykowej, wybierz ikonę [📷].

Przed użyciem

Przewodnik podstawowy

Przewodnik zaawansowany

Podstawowe informacje o aparacie

Tryb automatyczny/tryb hybrydowy automatyczny

Inne tryby fotografowania

Tryb P

Tryb Tv, Av, M, C1 i C2

Tryb wyświetlania

Funkcje bezprzewodowe

Menu ustawień

Akcesoria

Dodatek

Skorowidz





- Obraz obiektów innych niż skóra może zostać zmodyfikowany zależnie od warunków fotografowania.
- Spróbuj wykonać najpierw kilka zdjęć próbnych, aby mieć pewność osiągnięcia zamierzonych efektów.



- W trybie [📷] błysku opcja [📷] jest skonfigurowana z ustawieniem [AUTO] i nie może być zmieniona.
- W trybie [📷] czas pozostały do wykonania zdjęcia jest wyświetlany w górnej części ekranu, gdy zostanie wybrana opcja [📷] w celu włączenia samowyzwalacza lub opcja [📷] zostanie skonfigurowana z ustawieniem 3 sekundy lub większym.

Ulepszanie kolorów na zdjęciach produktów spożywczych (żywność)

▶ Zdjęcia ▶ Filmy

Można dostosować ton koloru, aby uzyskać atrakcyjny wygląd produktów spożywczych.

1 Wybierz ikonę [📷].

- Wykonaj czynności opisane w punktach 1–2 w podrozdziale „Określone scenerie” (📖56) i wybierz opcję [📷].



2 Zmień ton koloru.

- Dostosuj ton koloru za pomocą pokrętki [🔧].

3 Zrób zdjęcie lub nagraj film.



- Te tony koloru mogą być nieodpowiednie, gdy zostaną zastosowane podczas fotografowania osób.
- Podczas fotografowania z użyciem lampy błyskowej opcja tonu koloru jest automatycznie konfigurowana z ustawieniem domyślnym.

Oddawanie poczucia prędkości poprzez rozmycie tła (panoramowanie)

▶ Zdjęcia ▶ Filmy

Dzięki panoramowaniu można rozmyć tło, oddając w ten sposób poczucie prędkości.

Zamocowanie obiektywu zgodnego z trybem [📷] umożliwia wykrywanie i korygowanie rozmycia obiektów, co pomaga w utrzymywaniu ich ostrości i wyrazistości.

Szczegółowe informacje dotyczące obiektywów zgodnych z trybem [📷] można znaleźć na stronie internetowej firmy Canon.

1 Wybierz ikonę [📷].

- Wykonaj czynności opisane w punktach 1–2 w podrozdziale „Określone scenerie” (📖56) i wybierz opcję [📷].



2 Zrób zdjęcie lub nagraj film.

- Przed zrobieniem zdjęcia naciśnij spust migawki do połowy podczas przemieszczania aparatu, aby rozpoczął on śledzenie fotografowanego obiektu.
- Utrzymuj poruszający się obiekt w obrębie wyświetlanej ramki, a następnie naciśnij do końca spust migawki.
- Nawet po naciśnięciu do końca spustu migawki kontynuuj przemieszczanie aparatu za fotografowanym obiektem.

Przed użyciem

Przewodnik podstawowy

Przewodnik zaawansowany

Podstawowe informacje o aparacie

Tryb automatyczny/tryb hybrydowy automatyczny

Inne tryby fotografowania

Tryb P

Tryb Tv, Av, M, C1 i C2

Tryb wyświetlania

Funkcje bezprzewodowe

Menu ustawień

Akcesoria

Dodatek

Skorowidz





- Rozmycie obiektów nie jest ograniczone, jeśli obiektów jest niezgodny z trybem [📷], ale czas naświetlania jest automatycznie dopasowywany do poziomu intensywności efektu.
- Spróbuj wykonać najpierw kilka zdjęć próbnych, aby mieć pewność osiągnięcia zamierzonych efektów.
- W przypadku jasnych scenarii zastosowanie efektu z wybranym poziomem intensywności może okazać się niemożliwe.



- Do regulacji poziomu intensywności efektu służy pokrętło [☀️].
- Położenie ramki można zmieniać, przeciągając ją po ekranie lub dotykając miejsca, w którym ma się znaleźć.
- W celu uzyskania najlepszych efektów należy mocno trzymać aparat obiema rękami, przyciskając łokcie do tułowia, i obracać się całym ciałem za fotografowanym obiektem.
- Ta funkcja lepiej sprawdza się w przypadku obiektów przemieszczających się w poziomie, np. samochodów lub pociągów.

Fotografowanie pod światło (kontrola podświetlenia HDR)

▶ Zdjęcia ▶ Filmy

Aparat wykonuje kolejne zdjęcia z różnymi ustawieniami jasności, a następnie łączy w jedno zdjęcie obszary o optymalnej jasności. W trybie tym można ograniczyć utratę szczegółów w cieniach, co zdarza się w przypadku zdjęć, na których występuje mieszanina jasnych i ciemnych obszarów.

1 Wybierz ikonę [📷].

- Wykonaj czynności opisane w punktach 1–2 w podrozdziale „Określone scenerie” (📖56) i wybierz opcję [📷].



2 Zrób zdjęcie lub nagraj film.

- Podczas fotografowania trzymaj aparat nieruchomo. Po naciśnięciu spustu migawki do końca aparat wykona trzy zdjęcia i połączy je ze sobą.



- Obiekty są powiększone w porównaniu z innymi trybami.
- Nadmierne rozmycie spowodowane ruchem lub pewne warunki fotografowania mogą przeszkodzić w uzyskaniu oczekiwanych efektów.



- Jeśli nadmierne drgania aparatu utrudniają fotografowanie, należy zamocować go na statywie lub unieruchomić w jakiś inny sposób. W takim wypadku należy również wyłączyć funkcję stabilizacji obrazu (📖86).
- Poruszenie fotografowanego obiektu spowoduje rozmycie zdjęć.
- Zanim ponownie uzyskasz możliwość fotografowania, upłynie chwila, w czasie której aparat będzie przetwarzał i łączył ze sobą zarejestrowane zdjęcia.

Przed użyciem

Przewodnik podstawowy

Przewodnik zaawansowany

Podstawowe informacje o aparacie

Tryb automatyczny/tryb hybrydowy automatyczny

Inne tryby fotografowania

Tryb P

Tryb Tv, Av, M, C1 i C2

Tryb wyświetlania

Funkcje bezprzewodowe

Menu ustawień

Akcesoria

Dodatek

Skorowidz



Efekty fotograficzne (filtry twórcze)

Dodawanie do zdjęć różnych efektów podczas fotografowania.



1 Włącz tryb [O].

- Trzymając naciśnięty przycisk zwalniania pokrętkę wyboru trybów, przestaw to pokrętkę w położenie [O].



2 Wybierz tryb fotografowania.

- Naciśnij przycisk [O], a następnie wybierz w menu pozycję [E], po czym wybierz tryb fotografowania (ikonka 35).

3 Zrób zdjęcie lub nagraj film.



- Tryb fotografowania można też wybrać, dotykając ikony [E] w lewym górnym rogu po przestawieniu pokrętkę wyboru trybów w położenie [O].

Fotografowanie w trybie monochromatycznym (ziarnisty czarno-biały)

▶ Zdjęcia ▶ Filmy

Można robić zdjęcia z ziarnistym, szorstkim efektem monochromatycznym.

1 Wybierz ikonę [E].

- Wykonaj czynności opisane w punktach 1–2 w podrozdziale „Efekty fotograficzne (filtry twórcze)” (ikonka 60) i wybierz opcję [E].



2 Wybierz poziom intensywności efektu.

- Wybierz poziom intensywności efektu za pomocą pokrętki [E].
- Wyświetlany jest podgląd zdjęcia z zastosowanym efektem.

3 Zrób zdjęcie lub nagraj film.

Fotografowanie z zastosowaniem efektu miękkiej ostrości

▶ Zdjęcia ▶ Filmy

Ta funkcja pozwala uzyskać podobny efekt jak w przypadku zamocowania w aparacie miękkiego filtra. Można regulować poziom intensywności efektu.

1 Wybierz ikonę [E].

- Wykonaj czynności opisane w punktach 1–2 w podrozdziale „Efekty fotograficzne (filtry twórcze)” (ikonka 60) i wybierz opcję [E].



2 Wybierz poziom intensywności efektu.

- Wybierz poziom intensywności efektu za pomocą pokrętki [E].
- Wyświetlany jest podgląd zdjęcia z zastosowanym efektem.

3 Zrób zdjęcie lub nagraj film.



- Spróbuj wykonać najpierw kilka zdjęć próbnych, aby mieć pewność osiągnięcia zamierzonych efektów.

Przed użyciem

Przewodnik podstawowy

Przewodnik zaawansowany

Podstawowe informacje o aparacie

Tryb automatyczny/tryb hybrydowy automatyczny

Inne tryby fotografowania

Tryb P

Tryb Tv, Av, M, C1 i C2

Tryb wyświetlania

Funkcje bezprzewodowe

Menu ustawień

Akcesoria

Dodatek

Skorowidz



Fotografowanie z zastosowaniem efektu rybiego oka

▶ Zdjęcia ▶ Filmy

Wykonywanie zdjęć z zastosowaniem efektu rybiego oka zmniejszałcającego obraz.

1 Wybierz ikonę [📷].

- Wykonaj czynności opisane w punktach 1–2 w podrozdziale „Efekty fotograficzne (filtry twórcze)” (📖60) i wybierz opcję [📷].



2 Wybierz poziom intensywności efektu.

- Wybierz poziom intensywności efektu za pomocą pokrętła [🔧].
- Wyświetlany jest podgląd zdjęcia z zastosowanym efektem.

3 Zrób zdjęcie lub nagraj film.



- Spróbuj wykonać najpierw kilka zdjęć próbnych, aby mieć pewność osiągnięcia zamierzonych efektów.

Zdjęcia przypominające obrazy malowane farbami olejnymi (efekt pogrubienia artystycznego)

▶ Zdjęcia ▶ Filmy

Można przedstawić fotografowane obiekty tak, aby przypominały postacie na obrazach olejnych.

1 Wybierz ikonę [🖼️].

- Wykonaj czynności opisane w punktach 1–2 w podrozdziale „Efekty fotograficzne (filtry twórcze)” (📖60) i wybierz opcję [🖼️].



2 Wybierz poziom intensywności efektu.

- Wybierz poziom intensywności efektu za pomocą pokrętła [🔧].
- Wyświetlany jest podgląd zdjęcia z zastosowanym efektem.

3 Zrób zdjęcie lub nagraj film.

Zdjęcia przypominające akwarele (efekt akwareli)

▶ Zdjęcia ▶ Filmy

Można uzyskać łagodne kolory, aby zdjęcia przypominały obrazy malowane farbami wodnymi.

1 Wybierz ikonę [🎨].

- Wykonaj czynności opisane w punktach 1–2 w podrozdziale „Efekty fotograficzne (filtry twórcze)” (📖60) i wybierz opcję [🎨].

2 Wybierz poziom intensywności efektu.

- Wybierz poziom intensywności efektu za pomocą pokrętła [🔧].
- Wyświetlany jest podgląd zdjęcia z zastosowanym efektem.

3 Zrób zdjęcie lub nagraj film.



Przed użyciem

Przewodnik podstawowy

Przewodnik zaawansowany

Podstawowe informacje o aparacie

Tryb automatyczny/tryb hybrydowy automatyczny

Inne tryby fotografowania

Tryb P

Tryb Tv, Av, M, C1 i C2

Tryb wyświetlania

Funkcje bezprzewodowe

Menu ustawień

Akcesoria

Dodatek

Skorowidz



Fotografowanie z zastosowaniem efektu aparatu zabawkowego (Efekt aparatu zabawki)

► Zdjęcia ► Filmy

Efekt ten powoduje, że zdjęcia wyglądają jak wykonane aparatem zabawkowym. Uzyskuje się go poprzez symulację winietowania (narożniki obrazu stają się ciemniejsze i rozmyte) oraz zmianę ogólnej kolorystyki.

1 Wybierz ikonę [📷].

- Wykonaj czynności opisane w punktach 1–2 w podrozdziale „Efekty fotograficzne (filtry twórcze)” [📖60] i wybierz opcję [📷].



2 Wybierz jeden z tonów koloru.

- Wybierz jeden z tonów koloru za pomocą pokrętła [🔧].
- Wyświetlany jest podgląd zdjęcia z zastosowanym efektem.

3 Zrób zdjęcie lub nagraj film.

standard	Zdjęcia przypominają fotografie wykonane aparatem zabawkowym.
Ciepły	Zdjęcia mają cieplejszy ton niż w przypadku ustawienia [standard].
Chłodny	Zdjęcia mają chłodniejszy ton niż w przypadku ustawienia [standard].



- Spróbuj wykonać najpierw kilka zdjęć próbnych, aby mieć pewność osiągnięcia zamierzonych efektów.

Wykonywanie zdjęć, na których przedmioty wyglądają jak miniatury (efekt miniatury)

► Zdjęcia ► Filmy

Efekt miniatury jest uzyskiwany poprzez rozmycie obszarów obrazu znajdujących się nad i pod zaznaczonym fragmentem. Można również nagrywać filmy, na których przedmioty wyglądają jak miniatury, wybierając szybkość odtwarzania przed rozpoczęciem rejestracji. Filmowane osoby i przedmioty będą poruszać się szybko w trakcie odtwarzania. Należy pamiętać, że dźwięk nie będzie rejestrowany.

1 Wybierz ikonę [📷].

- Wykonaj czynności opisane w punktach 1–2 w podrozdziale „Efekty fotograficzne (filtry twórcze)” [📖60] i wybierz opcję [📷].
- Na ekranie pojawi się biała ramka oznaczająca obszar obrazu, który nie zostanie rozmyty.

2 Wybierz obszar obrazu, który ma pozostać ostry.

- Naciśnij przycisk [▲].
- Wielkość ramki można zmieniać za pomocą przycisku [INFO], a jej położenie — za pomocą przycisków [▲][▼] lub pokrętła [🔧].

3 W przypadku filmów wybierz szybkość odtwarzania.

- Wybierz szybkość za pomocą pokrętła [🔧].



Przed użyciem

Przewodnik podstawowy

Przewodnik zaawansowany

Podstawowe informacje o aparacie

Tryb automatyczny/tryb hybrydowy automatyczny

Inne tryby fotografowania

Tryb P

Tryb Tv, Av, M, C1 i C2

Tryb wyświetlania

Funkcje bezprzewodowe

Menu ustawień

Akcesoria

Dodatek

Skorowidz



4 Wróć do ekranu fotografowania i wykonaj zdjęcie.

- Naciśnij przycisk [ⓘ], aby wrócić do ekranu fotografowania, a następnie wykonaj zdjęcie.

Szybkość i szacunkowy czas odtwarzania (dla filmów 1-minutowych)

Szybkość	Czas odtwarzania
5x	Okolo 12 s
10x	Okolo 6 s
20x	Okolo 3 s



- Spróbuj wykonać najpierw kilka zdjęć próbnych, aby mieć pewność osiągnięcia zamierzonych efektów.



- Aby zmienić orientację ramki na pionową, skorzystaj z przycisków [◀][▶], jak podano w punkcie 2. Do zmiany położenia ramki służą przyciski [◀][▶]. Aby przywrócić poziomą orientację ramki, posłuż się przyciskami [▲][▼].
- Trzymanie aparatu pionowo spowoduje zmianę orientacji ramki.
- Jakość filmu zależy od standardu TV (📺157) i współczynnika proporcji (📖49).
 - W przypadku standardu [NTSC] jakość filmu to [4VGA 29.97P] przy współczynniku proporcji [4:3].
 - W przypadku standardu [PAL] jakość filmu to [4VGA 25.00P] przy współczynniku proporcji [4:3].



- Ramkę można także przesunąć, dotykając jej lub przeciągając ją po ekranie.

Fotografowanie scenerii o wysokim kontraście (wysoki zakres dynamiki)

▶ Zdjęcia ▶ Filmy

Aparat wykonuje kolejne zdjęcia z różnymi ustawieniami jasności, a następnie łączy w jedno zdjęcie obszary o optymalnej jasności. W trybie tym można ograniczyć prześwietlenie najjaśniejszych obszarów i utratę szczegółów w cieniach, co zdarza się w przypadku zdjęć o wysokim kontraście.

1 Wybierz ikonę [HDR].

- Wykonaj czynności opisane w punktach 1–2 w podrozdziale „Efekty fotograficzne (filtry twórcze)” (📖60) i wybierz opcję [HDR].



2 Zrób zdjęcie lub nagraj film.

- Podczas fotografowania trzymaj aparat nieruchomo. Po naciśnięciu spustu migawki do końca aparat wykona trzy zdjęcia i połączy je ze sobą.



- Nadmierne rozmycie spowodowane ruchem lub pewne warunki fotografowania mogą przeszkodzić w uzyskaniu oczekiwanych efektów.



- Jeśli nadmierne drgania aparatu utrudniają fotografowanie, należy zamocować go na statywie lub unieruchomić w jakiś inny sposób. W takim wypadku należy również wyłączyć funkcję stabilizacji obrazu (📖86).
- Poruszenie fotografowanego obiektu spowoduje rozmycie zdjęć.
- Zanim ponownie uzyskasz możliwość fotografowania, upłynie chwila, w czasie której aparat będzie przetwarzał i łączył ze sobą zarejestrowane zdjęcia.

Przed użyciem

Przewodnik podstawowy

Przewodnik zaawansowany

Podstawowe informacje o aparacie

Tryb automatyczny/tryb hybrydowy automatyczny

Inne tryby fotografowania

Tryb P

Tryb Tv, Av, M, C1 i C2

Tryb wyświetlania

Funkcje bezprzewodowe

Menu ustawień

Akcesoria

Dodatek

Skorowidz



Dodawanie efektów artystycznych



- Wykonaj czynności opisane w punktach 1–2 w podrozdziale „Efekty fotograficzne (filtry twórcze)” (📖60) i wybierz opcję [HDR].
- Wybierz efekt za pomocą pokrętła [☀️].
- Wyświetlany jest podgląd zdjęcia z zastosowanym efektem.

Naturalny	Zdjęcia prezentują się naturalnie.
Art.standard	Zdjęcia przypominają malowane obrazy ze zmniejszonym kontrastem.
Art.żywy	Zdjęcia przypominają ilustracje z intensywnymi kolorami.
Art.olejny	Zdjęcia przypominają obrazy malowane farbami olejnymi z pogrubionymi krawędziami.
Art.uwypukl.	Zdjęcia przypominają stare fotografie z pogrubionymi krawędziami i mniej intensywnymi kolorami.

Nagrywanie filmów w trybie filmowania

▶ Zdjęcia ▶ Filmy

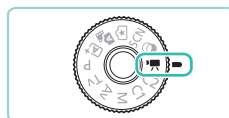

1 Włącz tryb [📹].

- Trzymając naciśnięty przycisk zwalniania pokrętła wyboru trybów, przestaw to pokrętło w położenie [📹].
- Czarne paski widoczne na górze i dole ekranu wskazują obszary obrazu, które nie będą rejestrowane.
- Naciśnij przycisk [ⓘ], wybierz w menu ikonę [📹], a następnie wybierz ikonę [📹] (📖35).

2 Wprowadź ustawienia odpowiednie dla nagrywanego filmu (📖194).

3 Zrób zdjęcie lub nagraj film.

- Naciśnij przycisk filmowania.
- Aby przerwać nagrywanie filmu, ponownie naciśnij przycisk filmowania.



- W trybie [📹] obszar wyświetlania obrazu jest węższy, a obiekty są powiększane.



- Aby podczas nagrywania filmu wyregulować ostrość i ekspozycję, naciśnij spust migawki do połowy. (Aparat nie będzie emitować sygnału „bip”).

Przed użyciem

Przewodnik podstawowy

Przewodnik zaawansowany

Podstawowe informacje o aparacie

Tryb automatyczny/tryb hybrydowy automatyczny

Inne tryby fotografowania

Tryb P

Tryb Tv, Av, M, C1 i C2

Tryb wyświetlania

Funkcje bezprzewodowe

Menu ustawień

Akcesoria

Dodatek

Skorowidz





- Ostrość można zablokować podczas nagrywania, dotykając ikony [AF]. Pojawi się wtedy ikona [MF].
- Aby przełączyć automatyczną lub stałą ogniskową podczas nagrywania, dotknij ikony [SERVO AF] na ekranie przed rozpoczęciem nagrywania lub podczas nagrywania. (Automatyczna ogniskowa jest sygnalizowana przez zielony symbol [O] po lewej stronie w górnej części ikony [SERVO AF]). Ta ikona nie jest wyświetlana po skonfigurowaniu opcji [Filmowy Serwo AF] ([Q42]) z ustawieniem [Wyłącz] na kacie [8] w menu.

Blokowanie lub zmiana jasności obrazu przed nagrywaniem

▶ Zdjęcia ▶ Filmy

Przed rozpoczęciem lub podczas nagrywania można zablokować ekspozycję lub zmienić ją w zakresie od -3 do +3 stopni z dokładnością do 1/3 stopnia.



- Naciśnięcie przycisku [✳] powoduje zablokowanie ekspozycji. Aby odblokować ekspozycję, naciśnij ponownie przycisk [✳].
- Patrząc na ekran, wyreguluj ekspozycję za pomocą pokrętki korekty ekspozycji.



- Można również zablokować lub odblokować ekspozycję, dotykając przycisku [✳].
- Podczas nagrywania można również dostosować ekspozycję, dotykając paska korekty ekspozycji w dolnej części ekranu, a następnie dotykając przycisków [—] [+] .
- Wielkość korekty ekspozycji następującej po dotknięciu ekranu odbiega od wartości ustawionej za pomocą pokrętki korekty ekspozycji. Należy więc sprawdzać wyświetlany obraz.

Wyłączanie automatycznej wolnej migawki

▶ Zdjęcia ▶ Filmy

Jeśli filmowane obiekty dynamicznie się poruszają, można wyłączyć automatyczną wolną migawkę. Spowoduje to jednak ściemnienie obrazu na filmach rejestrowanych w słabych warunkach oświetleniowych.

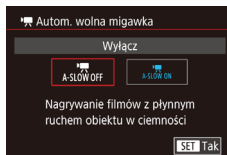
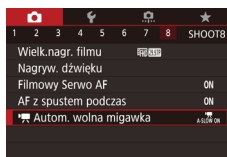

- Naciśnij przycisk [MENU], na karcie [8] wybierz opcję [Autom. wolna migawka], a następnie wybierz ustawienie [A-SLOW OFF] (36).
- Aby przywrócić pierwotne ustawienie, powtórz tę procedurę, ale wybierz ustawienie [A-SLOW ON].



- Automatyczna wolna migawka jest dostępna w przypadku filmów [EHD 59.94P], [EHD 59.94P], [EHD 50.00P] i [EHD 50.00P].

Nagrywanie filmów poklatkowych

▶ Zdjęcia ▶ Filmy

Filmy poklatkowe powstają poprzez połączenie zdjęć wykonywanych automatycznie w określonych odstępach czasu. Wszelkie stopniowe zmiany fotografowanego obiektu (np. krajobrazu) są uwidaczniane w przyspieszonym tempie. Można regulować interwał fotografowania i liczbę zdjęć.

Przed użyciem

Przewodnik podstawowy

Przewodnik zaawansowany

Podstawowe informacje o aparacie

Tryb automatyczny/tryb hybrydowy automatyczny

Inne tryby fotografowania

Tryb P

Tryb Tv, Av, M, C1 i C2

Tryb wyświetlania

Funkcje bezprzewodowe

Menu ustawień

Akcesoria

Dodatek

Skorowidz



1 Wybierz ikonę [📷].

- Trzymając naciśnięty przycisk zwalniania pokręćła wyboru trybów, przestaw to pokręćło w położenie [📷].
- Naciśnij przycisk [ⓘ], wybierz w menu ikonę [📷], a następnie wybierz ikonę [📷] (📖35).
- Czarne paski widoczne na górze i dole ekranu wskazują obszary obrazu, które nie będą rejestrowane.

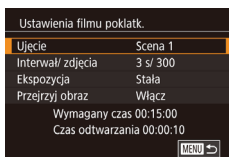

2 Wprowadź ustawienia filmu.

- Naciśnij przycisk [▲].
- Wybierz jedną z pozycji za pomocą przycisków [▲][▼] lub pokręćła [📷]. Wybierz odpowiednią opcję, a następnie naciśnij przycisk [MENU].

3 Zamocuj aparat.

- Zamocuj aparat na statywie lub unieruchom go w jakiś inny sposób.

4 Zrób zdjęcie lub nagraj film.

- Aby rozpocząć nagrywanie, naciśnij przycisk filmowania.
- Nie zmieniaj położenia aparatu w trakcie nagrywania.
- Aby anulować nagrywanie, naciśnij ponownie przycisk filmowania.
- Podczas nagrywania aparat działa w trybie Eco (📖157).

Element	Szczegóły
Ujęcie	Do wyboru są cztery rodzaje ujęć.
Interwał/ zdjęcia	Umożliwia wybór interwału fotografowania (w sekundach) i łącznej liczby zdjęć.
Ekspozycja	Wybór między ustawianiem ekspozycji tylko według pierwszego zdjęcia a regulowaniem jej przy każdym zdjęciu.
Przejrzyj obraz	Umożliwia wyświetlenie poprzedniego zdjęcia na maks. 2 sekundy.

Element	Szczegóły
Wymagany czas	Długość sesji nagrywania. Zmienia się w zależności od interwału fotografowania i liczby zdjęć. <ul style="list-style-type: none">- Scena 1: maks. 1 godzina- Scena 2 lub 3: maks. 2 godziny- Nastawa własna: maks. 7,5 godziny
Czas odtwarzania	Czas odtwarzania filmu utworzonego z wykonanych zdjęć.



- Szybko poruszające się obiekty mogą być zniekształcone na filmach.



- Po wybraniu dla opcji [Ekspozycja] ustawienia [Stała] ekspozycję można też zablokować, naciskając przed nagrywaniem przycisk [✖].
- Dźwięk nie jest rejestrowany.
- Podczas nagrywania ostrość pozostaje stała po jej określeniu dla pierwszego zdjęcia.
- Dla jakości filmu wybrane jest ustawienie [FHD] i nie można go zmienić.
- Dla szybkości nagrywania filmów poklatkowych automatycznie wybierane jest w przypadku standardu NTSC ustawienie [FHD 29.97] i w przypadku standardu PAL ustawienie [FHD 25.00P] i nie można go zmienić (📖157).
- Ustawienie to można też wprowadzić, wybierając kolejno: MENU (📖36) > kartę [📷6] > opcję [Ustawienia filmu poklatk.].

Przed użyciem

Przewodnik podstawowy

Przewodnik zaawansowany

Podstawowe informacje o aparacie

Tryb automatyczny/tryb hybrydowy automatyczny

Inne tryby fotografowania

Tryb P

Tryb Tv, Av, M, C1 i C2

Tryb wyświetlania

Funkcje bezprzewodowe

Menu ustawień

Akcesoria

Dodatek

Skorowidz



Ustawienia dźwięku

▶ Zdjęcia ▶ Filmy

Regulowanie głośności rejestrowanego dźwięku

Poziom nagrania (głośność) jest regulowany automatycznie, jednak można ustawić ten poziom ręcznie, odpowiednio do filmowanej scenerii.

1 Przejdź do ekranu [Nagryw. dźwięku].

- Naciśnij przycisk [MENU], wybierz opcję [Nagryw. dźwięku] na karcie [8], a następnie naciśnij przycisk [36].

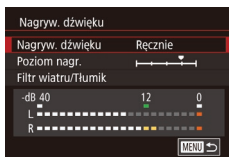

2 Wprowadź ustawienie.

- Wybierz opcję [Nagryw. dźwięku], naciśnij przycisk [36], na następnym ekranie wybierz opcję [Ręcznie] (za pomocą przycisków [▲][▼] lub pokrętki [36]), a następnie naciśnij przycisk [36].
- Naciśnij przycisk [▼], aby wybrać opcję [Poziom nagr.], a następnie naciśnij przycisk [36]. Na następnym ekranie wyreguluj poziom za pomocą przycisków [◀][▶] lub pokrętki [36], a następnie naciśnij przycisk [36].
- Aby przywrócić pierwotne ustawienie, powtórz tę procedurę, ale wybierz ustawienie [Auto].

Wyłączanie filtra wiatru

Można ograniczyć zniekształcenia spowodowane przez silny wiatr. Jednak nagranie może brzmieć nienaturalnie, jeśli opcja ta jest używana, gdy nie ma wiatru. W takim wypadku można wyłączyć filtr wiatru.

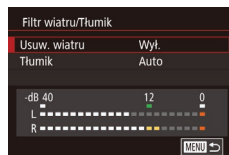

- Wyświetl ekran [Nagryw. dźwięku] w sposób podany w punkcie 1 w podrozdziale „Regulowanie głośności rejestrowanego dźwięku” (67).
- Wybierz opcję [Filtr wiatru/Tłumik], a następnie naciśnij przycisk [36].
- Wybierz opcję [Usuw. wiatru], a następnie wybierz ustawienie [Wył.].

Korzystanie z tłumika

Po wybraniu ustawienia [Auto] następuje ograniczanie zakłóceń dźwięku poprzez automatyczne włączanie i wyłączanie tłumika odpowiednio do warunków filmowania. Tłumik można też ręcznie włączać (ustawienie [Wł.]) i wyłączać (ustawienie [Wył.]).



- Wyświetl ekran [Nagryw. dźwięku] w sposób podany w punkcie 1 w podrozdziale „Regulowanie głośności rejestrowanego dźwięku” (67).
- Wybierz opcję [Filtr wiatru/Tłumik], a następnie naciśnij przycisk [36].
- Wybierz opcję [Tłumik], a następnie wybierz ustawienie [Wł.] lub [Wył.].

Przed użyciem

Przewodnik podstawowy

Przewodnik zaawansowany

Podstawowe informacje o aparacie

Tryb automatyczny/tryb hybrydowy automatyczny

Inne tryby fotografowania

Tryb P

Tryb Tv, Av, M, C1 i C2

Tryb wyświetlania

Funkcje bezprzewodowe

Menu ustawień

Akcesoria

Dodatek

Skorowidz



Tryb P

Zdjęcia o większej sile wyrazu w stylu preferowanym przez użytkownika

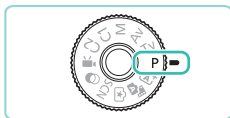

- Instrukcje zawarte w niniejszym rozdziale mają zastosowanie do aparatu z pokrętkiem wyboru trybów ustawionym w położeniu **[P]**.
- **[P]**: programowa AE; AE: automatyczna ekspozycja
- Przed rozpoczęciem fotografowania przy użyciu funkcji opisanej w tym rozdziale w trybach innych niż **[P]** należy się upewnić, że jest ona dostępna w danym trybie (📖194).

Fotografowanie w trybie Programowa AE (tryb [P])

► Zdjęcia ► Filmy

Wiele ustawień funkcji można dostosować do swojego ulubionego stylu fotografowania.



1 Włącz tryb **[P]**.

- Trzymając naciśnięty przycisk zwalniania pokrętką wyboru trybów, przestaw to pokrętkę w położenie **[P]**.

2 W razie potrzeby zmień odpowiednio ustawienia (📖69–📖89) i zrób zdjęcie.



- W trybie **[P]** można też nagrywać filmy, naciskając przycisk filmowania. Jednak niektóre ustawienia w menu (📖35, 📖36) mogą być automatycznie dostosowywane do nagrywania filmów.

Przed użyciem

Przewodnik podstawowy

Przewodnik zaawansowany

Podstawowe informacje o aparacie

Tryb automatyczny/tryb hybrydowy automatyczny

Inne tryby fotografowania

Tryb P

Tryb Tv, Av, M, C1 i C2

Tryb wyświetlania

Funkcje bezprzewodowe

Menu ustawień

Akcesoria

Dodatek

Skorowidz



Konfigurowanie fotografowania na jednym ekranie

Ekran INFO. Szybkie nastawy zapewnia wygodny dostęp do różnych ustawień fotografowania na pojedynczym ekranie.



1 Wyświetl ekran INFO. Szybkie nastawy.

- Naciśnij przycisk [INFO] wielokrotnie, aby wyświetlić ekran INFO. Szybkie nastawy.

2 Wybierz ustawienie, które chcesz skonfigurować.

- Aby wyświetlić opis, wybierz daną pozycję za pomocą przycisków [▲][▼][◀][▶].
- Zmodyfikuj ustawienie za pomocą pokręteł [☀][☾].



- Wyświetlane elementy, które można konfigurować, zależą od trybu fotografowania.



- Niektóre ustawienia są konfigurowane na innym ekranie, wyświetlanym po wybraniu ustawienia i naciśnięciu przycisku [☰]. Elementy oznaczone ikoną [INFO] na drugim ekranie można konfigurować, naciskając przycisk [INFO]. Aby ponownie wyświetlić ekran INFO. Szybkie nastawy, naciśnij przycisk [☰].



- Ekran ustawień można również wyświetlać, dotykając ustawienia na ekranie INFO. Szybkie nastawy, a następnie ponownie dotykając ustawienia. Aby ponownie wyświetlić ekran INFO. Szybkie nastawy, dotknij przycisku [☰].
- Aby zamknąć opis ustawienia, dotknij przycisku [✕] po prawej stronie w górnej części opisu.

Jasność obrazu (ekspozycja)

Regulacja jasności obrazu (korekta ekspozycji)

▶ Zdjęcia ▶ Filmy

Standardową ekspozycję ustawioną przez aparat można regulować w zakresie od -3 do +3 stopni z dokładnością do 1/3 stopnia.



- Patrząc na ekran, wyreguluj jasność za pomocą pokręteła korekty ekspozycji.

Wyłączanie symulacji ekspozycji

▶ Zdjęcia ▶ Filmy

Obrazy są wyświetlane z jasnością symulującą faktycznie zarejestrowaną jasność. Z tego powodu jasność ekranu jest regulowana odpowiednio do zmian korekty ekspozycji. Tę funkcję można wyłączyć, aby ekran utrzymywał jasność wygodną podczas fotografowania, niemodyfikowaną przez korektę ekspozycji.

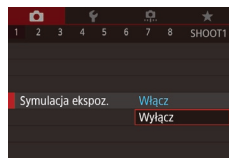

- Naciśnij przycisk [MENU], na karcie [📷1] wybierz opcję [Symulacja ekspoz.], a następnie wybierz ustawienie [Wyłącz] (📖36).

Przed użyciem

Przewodnik podstawowy

Przewodnik zaawansowany

Podstawowe informacje o aparacie

Tryb automatyczny/tryb hybrydowy automatyczny

Inne tryby fotografowania

Tryb P

Tryb Tv, Av, M, C1 i C2

Tryb wyświetlania

Funkcje bezprzewodowe

Menu ustawień

Akcesoria

Dodatek

Skorowidz



Blokowanie jasności/ekspozycji obrazu (blokada AE)

▶ Zdjęcia ▶ Filmy

Przed rozpoczęciem fotografowania można blokować ekspozycję oraz ustawiać osobno ostrość i ekspozycję.



1 Zablokuj ekspozycję.

- Nakieruj aparat na fotografowany obiekt, aby zrobić zdjęcie z zablokowaną ekspozycją, a następnie naciśnij przycisk [✳].
- Pojawi się ikona [✳], a ekspozycja zostanie zablokowana.
- Aby odblokować ekspozycję AE, naciśnij ponownie przycisk [✳]. Ikona [✳] zniknie z ekranu.

2 Skomponuj kadr i zrób zdjęcie.



- AE: automatyczna ekspozycja
- Po zablokowaniu ekspozycji można zmodyfikować kombinację wartości przysłony i czasu naświetlania za pomocą pokrętki [35] (Przeł. programu).

Zmiana metody pomiaru

▶ Zdjęcia ▶ Filmy

Metodę pomiaru (sposób pomiaru jasności) można dopasowywać pod kątem warunków zdjęciowych.



- Naciśnij przycisk [M], wybierz w menu ikonę [☉], a następnie wybierz odpowiednie ustawienie [35].
- Pojawi się wybrana opcja.

Pomiar wielosegm.	Sprawdza się w typowych warunkach zdjęciowych, także przy fotografowaniu pod światło. Umożliwia utrzymanie standardowej ekspozycji fotografowanych obiektów dzięki automatycznemu dostosowaniu do warunków fotografowania.
Pomiar skupiony	Ta metoda jest efektywna wówczas, gdy tło jest znacznie jaśniejsze niż fotografowany obiekt, np. przy fotografowaniu pod światło itp. Pomiar jest ograniczony do okrągłej ramki w centrum ekranu.
Pomiar punktowy	Tryb ten służy do pomiaru konkretnego punktu obiektu lub sceny. Pomiar jest ograniczony do okrągłej ramki pomiaru punktowego w centrum ekranu.
Centr. ważony uśredniony	Polega na określaniu średniej jasności światła na całym obszarze obrazu na podstawie obliczeń, w których przyjmuje się za ważniejszą jasność środkowej części kadru.



- Po wybraniu ustawienia [☉] ekspozycja jest zablokowana na poziomie ustalonym po naciśnięciu spustu migawki do połowy. Po wybraniu ustawienia [☉], [•] lub [] ekspozycja nie jest zablokowana, ale jest ustalana podczas wykonywania zdjęcia.
- Można również skonfigurować to ustawienie, wybierając MENU [36] > karta [5] > [Tryb pomiaru].

Przed użyciem

Przewodnik podstawowy

Przewodnik zaawansowany

Podstawowe informacje o aparacie

Tryb automatyczny/tryb hybrydowy automatyczny

Inne tryby fotografowania

Tryb P

Tryb Tv, Av, M, C1 i C2

Tryb wyświetlania

Funkcje bezprzewodowe

Menu ustawień

Akcesoria

Dodatek

Skorowidz



Zmiana czułości ISO

► Zdjęcia ► Filmy

Należy skonfigurować czułość ISO z ustawieniem [AUTO] w celu automatycznego dostosowania do trybu i warunków fotografowania. W przeciwnym wypadku należy skonfigurować większą czułość ISO lub mniejszą wartość czułości.



- Aby dostosować ustawienie, obróć pokrętkę [Z].
- Pojawi się wybrana opcja.



- Aby wyświetlić ustawienie czułości ISO dobrane automatycznie przez aparat działający w trybie [AUTO], naciśnij spust migawki do połowy.
- Mimo że wybieranie mniejszej czułości ISO może sprzyjać ograniczeniu ziarnistości obrazu, w niektórych warunkach powoduje zarazem wzrost ryzyka drgań aparatu i rozmycia fotografowanego obiektu.
- Podnoszenie czułości ISO powoduje skracanie czasu naświetlania, co może zmniejszyć ryzyko drgań aparatu i rozmycia fotografowanego obiektu oraz zwiększyć zasięg lampy błyskowej. Jednak może wówczas wzrosnąć ziarnistość zdjęć.
- Czułość ISO można również ustawić, wybierając kolejno: MENU [M] > kartę [5] > opcję [Czułość ISO] > opcję [Czułość ISO].

Dostosowywanie automatycznych ustawień ISO

► Zdjęcia ► Filmy

Można ograniczyć czułość ISO po skonfigurowaniu opcji Czułość ISO z ustawieniem [AUTO].

1 Przejdź do ekranu ustawień.

- Naciśnij przycisk [MENU], wybierz opcję [Czułość ISO] na karcie [5], a następnie naciśnij przycisk [Z] (36).

2 Wprowadź ustawienie.

- Wybierz opcję [Autom. ISO], a następnie jedno z ustawień (36).

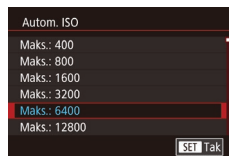

Fotografowanie z użyciem automatycznej ekspozycji

► Zdjęcia ► Filmy

Po każdym wyzwoleniu migawki aparat rejestruje trzy kolejne zdjęcia z różnymi ustawieniami ekspozycji (standardowa ekspozycja, niedoświetlenie i prześwietlenie). Wielkość niedoświetlenia i prześwietlenia (w odniesieniu do standardowej ekspozycji) można regulować w przedziale od -2 do +2 stopni z dokładnością do 1/3 stopnia.

1 Przejdź do ekranu ustawień.

- Naciśnij przycisk [MENU], na karcie [4] wybierz opcję [Sekw. naświetl.], a następnie naciśnij przycisk [Z] (36).

2 Wprowadź ustawienie.

- Zmodyfikuj ustawienie za pomocą przycisków [L] [R] lub pokrętki [Z].
- Aby anulować sekwencję naświetlania, ustaw wartość sekwencji naświetlania równą 0 w sposób podany w punktach 1–2.

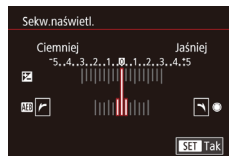

Przed użyciem

Przewodnik podstawowy

Przewodnik zaawansowany

Podstawowe informacje o aparacie

Tryb automatyczny/tryb hybrydowy automatyczny

Inne tryby fotografowania

Tryb P

Tryb Tv, Av, M, C1 i C2

Tryb wyświetlania

Funkcje bezprzewodowe

Menu ustawień

Akcesoria

Dodatek

Skorowidz





- Sekwencja naświetlania jest niedostępna, gdy dla lampy błyskowej wybrane jest inne ustawienie niż [3], włączona jest redukcja szumów zdjęć seryjnych (89), uaktywniona jest funkcja fotografowania w trybie ciągłym lub włączony jest tryb Bulb.



- Jeśli używana jest już korekta ekspozycji (69), ustawiona dla niej wartość jest traktowana jako poziom standardowej ekspozycji dla trybu sekwencji naświetlania. Korektę ekspozycji można zmieniać w punkcie 2 również za pomocą jej pokrętła.

Automatyczne korygowanie jasności i kontrastu (automatyczny optymalizator jasności)

► Zdjęcia ► Filmy

Jasność i kontrast można automatycznie korygować, aby wykluczyć zdjęcia, które są zbyt ciemne lub bez kontrastu.

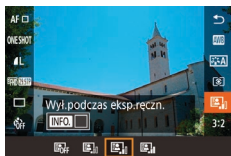

- Naciśnij przycisk [MENU], wybierz w menu ikonę [D+], a następnie wybierz odpowiednie ustawienie (35).



- Ta funkcja może przyczynić się do zwiększenia zakłóceń w niektórych warunkach fotografowania.
- Gdy efekt funkcji Automatyczny optymalizator jasności jest zbyt silny i obrazy są zbyt jasne, wybierz ustawienie [Słaby] lub [Wyłącz].
- W przypadku ustawień innych niż [Wyłącz] zdjęcia mogą być jasne, a korekta ekspozycji oparta na sekwencji naświetlania może wywierać niewielki wpływ, nawet jeśli zmniejszasz wartość ekspozycji w ustawieniach korekty ekspozycji lub korekty ekspozycji lampy. W przypadku zdjęć z poziomem jasności określonym przez użytkownika należy skonfigurować dla tej funkcji ustawienie [Wyłącz].



- Można również skonfigurować to ustawienie, wybierając MENU (36) > karta [5] > [Autom. optymalizator jasności].

Fotografowanie jasnych obiektów (priorytet jasnych partii obrazu)

► Zdjęcia ► Filmy

Lepsza gradacja w jasnych obszarach obrazu zapobiega utracie szczegółów jasnych obszarów fotografowanych obiektów.

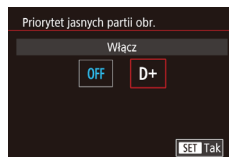

- Naciśnij przycisk [MENU], wybierz opcję [Priorytet jasnych partii obr.] na karcie [5], a następnie wybierz ustawienie [D+] (36).



- Po wybraniu ustawienia [D+] czułość ISO mniejsza niż 200 jest niedostępna. W takim wypadku Automatyczny optymalizator jasności jest również wyłączony.

Przed użyciem

Przewodnik podstawowy

Przewodnik zaawansowany

Podstawowe informacje o aparacie

Tryb automatyczny/tryb hybrydowy automatyczny

Inne tryby fotografowania

Tryb P

Tryb Tv, Av, M, C1 i C2

Tryb wyświetlania

Funkcje bezprzewodowe

Menu ustawień

Akcesoria

Dodatek

Skorowidz



Kolory zdjęcia

Korygowanie balansu białego

► Zdjęcia ► Filmy

Poprzez regulację balansu białego (WB) można uzyskać większą naturalność barw fotografowanej sceny.



- Naciśnij przycisk [WB], wybierz w menu ikonę [WB], a następnie wybierz odpowiednie ustawienie (73).
- Pojawi się wybrana opcja.

Auto	Automatyczne ustawianie optymalnego balansu białego odpowiednio do warunków zdjęciowych.
Słoneczny dzień	Służy do fotografowania w plenerze przy dobrej pogodzie.
Miejsca ocienione	Służy do fotografowania w cieniu.
Pochmurny dzień	Służy do fotografowania przy pochmurnym niebie lub o zmierzchu.
Światło żarówek	Służy do fotografowania przy zwykłym oświetleniu żarowym.
Białe światło fluoresc.	Służy do fotografowania przy białym fluorescencyjnym oświetleniu.
Lampa błyskowa	Służy do fotografowania z użyciem lampy błyskowej.
Nastawa własna	Służy do ręcznego ustawiania balansu według wzorca białego.
Temp. barwowa	Służy do ręcznego ustawiania temperatury barwowej balansu białego.

Ręczny balans według wzorca białego

W przypadku kolorów obrazu, które wyglądają naturalnie w świetle zastanym, należy wyregulować balans białego w celu dopasowania go do źródła światła w miejscu fotografowania. Balans białego należy ustawić przy tym samym źródle światła, które oświetla obecną scenę.

1 Sfotografuj gładki biały obiekt.

- Skieruj aparat na arkusz papieru lub inny płaski biały obiekt, aby biały wypełnił cały ekran.
- Wyreguluj ostrość ręcznie i wykonaj zdjęcie (81).

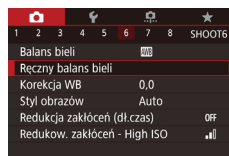

2 Wybierz opcję [Ręczny balans białego].

- Na karcie [WB] wybierz opcję [Ręczny balans białego], a następnie naciśnij przycisk [WB].
- Zostanie wyświetlony ekran wyboru ręcznego balansu według wzorca białego.

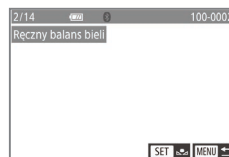

3 Wczytaj dane balansu białego.

- Wybierz zdjęcie z punktu 1, a następnie naciśnij przycisk [WB].
- Na ekranie potwierdzenia wybierz opcję [Tak] za pomocą przycisków [L] [R] lub pokrętła [WB], a następnie naciśnij przycisk [WB].
- Aby zamknąć menu, naciśnij przycisk [MENU].



4 Wybierz ikonę [WB].

- Wybierz ikonę [WB] w sposób podany w podrozdziale „Korygowanie balansu białego” (73).

Przed użyciem

Przewodnik podstawowy

Przewodnik zaawansowany

Podstawowe informacje o aparacie

Tryb automatyczny/tryb hybrydowy automatyczny

Inne tryby fotografowania

Tryb P

Tryb Tv, Av, M, C1 i C2

Tryb wyświetlania

Funkcje bezprzewodowe

Menu ustawień

Akcesoria

Dodatek

Skorowidz





- Zbyt jasne lub zbyt ciemne zdjęcia w punkcie 1 mogą uniemożliwić ustawienie poprawnego balansu bieli.
- Odpowiedni komunikat jest wyświetlany, jeżeli w punkcie 3 określono obraz, który nie umożliwia wczytania danych balansu bieli. Wybierz opcję [Anuluj], aby wybrać inny obraz. Wybierz opcję [Tak], aby wykorzystać ten obraz do wczytania danych balansu bieli, jednak nie gwarantuje to uzyskania odpowiedniego balansu bieli.
- Jeżeli komunikat [Nie można wybrać obrazu] zostanie wyświetlony w punkcie 3, wybierz opcję [Tak], aby zamknąć komunikat, i wybierz inny obraz.
- Jeżeli komunikat [Zmień balans bieli: przełącz WB na] zostanie wyświetlony w punkcie 3, naciśnij przycisk , aby ponownie wyświetlić ekran menu, a następnie wybierz opcję .



- Zastosowanie szarej karty lub reflektora o 18% szarości (dostępne w sprzedaży) zamiast białego obiektu pozwala osiągnąć dokładniejsze ustawienie balansu bieli.
- Bieżący balans bieli i powiązane ustawienia nie są uwzględniane podczas wykonywania zdjęcia w punkcie 1.

Ręczne korygowanie balansu bieli

► Zdjęcia ► Filmy

Balans bieli można korygować ręcznie. Regulacja taka przynosi identyczny efekt jak użycie dostępnych w sprzedaży filtrów konwersji temperatury barwowej lub kompensacji barwowej.



1 Wprowadź ustawienie.

- Aby wybrać ustawienie balansu bieli, wykonaj czynności podane w podrozdziale „Korygowanie balansu bieli” (📖 73).
- Za pomocą pokrętki ustaw poziom korekty dla B i A.



2 Wprowadź ustawienia zaawansowane.

- Aby skonfigurować bardziej zaawansowane ustawienia, naciśnij przycisk i dostosuj poziom korekty za pomocą pokrętki lub .
- Aby wyzerować poziom korekty, naciśnij przycisk .
- Aby zatwierdzić ustawienie, naciśnij przycisk .



- Skonfigurowany poziom korekty zostanie zachowany, nawet po zmianie ustawienia opcji balansu bieli w punkcie 1.



- B: niebieski; A: bursztynowy; M: purpurowy; G: zielony
- Jeden poziom korekty kolorów niebieskiego/bursztynowego odpowiada 5 miredom filtra konwersji temperatury barwowej. (Mired: jednostka miary temperatury barwowej oznaczająca gęstość filtra konwersji temperatury barwowej).
- Ustawienie to można też skonfigurować, wybierając kolejno: MENU (📖 36) > kartę > opcję [Korekcja WB].



- Poziom korekty można też wybrać, dotykając lub przeciągając pasek w punkcie 1 lub ramkę w punkcie 2.
- Ekran przedstawiony w punkcie 2 można również wyświetlić, dotykając ikony w punkcie 1.

Przed użyciem

Przewodnik podstawowy

Przewodnik zaawansowany

Podstawowe informacje o aparacie

Tryb automatyczny/tryb hybrydowy automatyczny

Inne tryby fotografowania

Tryb P

Tryb Tv, Av, M, C1 i C2

Tryb wyświetlania

Funkcje bezprzewodowe

Menu ustawień

Akcesoria

Dodatek

Skorowidz



Ręczne ustawianie temperatury barwowej balansu bieli

► Zdjęcia ► Filmy

Można wyznaczyć wartość odpowiadającą temperaturze barwowej balansu bieli.



- Wybierz ikonę [K] w sposób podany w podrzdziale „Korygowanie balansu bieli” (📖73).
- Naciśnij przycisk [M], a następnie zmodyfikuj ustawienie za pomocą przycisków [◀][▶] lub pokręć [🌀].



- Temperaturę barwową można ustawiać w zakresie 2500–10 000 K z dokładnością do 100 K.

Dostosowanie kolorów (styl obrazów)

► Zdjęcia ► Filmy

Należy wybrać styl obrazu z ustawieniami kolorów odpowiednimi dla charakteru zdjęć lub fotografowanych obiektów. Dostępnych jest osiem stylów obrazów, które można dostosować.



- Naciśnij przycisk [🔍], wybierz w menu ikonę [A], a następnie wybierz odpowiednie ustawienie (📖35).

Auto	<p>Ton koloru zostanie dostosowany automatycznie do fotografowanej sceny. Kolory będą bardziej intensywne, szczególnie w przypadku fotografowania błękitu nieba, zieleni, natury, otwartych przestrzeni i zachodów słońca.</p>
------	--

Standardowy	<p>Obraz jest żywy, ostry i wyrazisty. Odpowiedni dla większości scenarii.</p>
Portrety	<p>Zapewnia prawidłowy odcień skóry. Obraz ma delikatniejsze barwy. Opcja odpowiednia do portretów wykonywanych z małej odległości. Aby dostosować ton koloru skóry, dostosuj ustawienie opcji [Ton koloru] (📖76).</p>
Krajobrazy	<p>Zapewnia żywe odcienie koloru niebieskiego i zielonego oraz bardzo ostre i wyraziste obrazy. Doskonale nadaje się do fotografowania imponujących krajobrazów.</p>
Wyraźne szczegóły	<p>Zapewnia szczegółowe odwzorowanie delikatnych zarysów i subtelnych faktur obiektów. Ożywia nieco zdjęcia.</p>
Neutralny	<p>Do późniejszej edycji za pomocą komputera. Łagodzi wygląd zdjęć, zmniejszając kontrast i zapewniając naturalne odcienie kolorów.</p>
Dokładny	<p>Do późniejszej edycji za pomocą komputera. Wiernie odzwierciedlenie rzeczywistych kolorów fotografowanych obiektów zgodnie z pomiarami przy oświetleniu o temperaturze barwowej 5200 °K. Żywe kolory zostały przytłumione w celu uzyskania łagodnego wyglądu.</p>
Monochromatyczny	<p>Tworzenie zdjęć czarno-białych.</p>
Użytkownika	<p>Można dodać nowy styl oparty na ustawieniach wstępnych, np. [Portrety] lub [Krajobrazy], albo na pliku stylu obrazów, a następnie dostosować go zgodnie z wymaganiami.</p>



- Domyślne ustawienia [Auto] są używane dla opcji [1], [2] i [3] do chwili, gdy zostanie dodany styl obrazów.
- Można również skonfigurować to ustawienie, wybierając MENU (📖36) > karta [6] > [Styl obrazów].

Przed użyciem

Przewodnik podstawowy

Przewodnik zaawansowany

Podstawowe informacje o aparacie

Tryb automatyczny/tryb hybrydowy automatyczny

Inne tryby fotografowania

Tryb P

Tryb Tv, Av, M, C1 i C2

Tryb wyświetlania

Funkcje bezprzewodowe

Menu ustawień

Akcesoria

Dodatek

Skorowidz



Dostosowywanie stylów obrazów

Ustawienia stylów obrazów można dostosowywać do wymagań.

Ostrość	☰ Siła	Służy do regulacji intensywności korygowania krawędzi. Należy wybrać mniejsze wartości, aby uzyskać efekt rozmycia fotografowanych obiektów, lub większe wartości w celu zwiększenia ostrości.
	☰ Precyzja	Wskazuje cienkość krawędzi, do których jest stosowana korekta. W celu uwydatniania szczegółów należy wybierać mniejsze wartości.
	☰ Próg	Próg kontrastu między krawędziami a otaczającymi obszarami obrazu, który wyznacza zakres stosowania korekty krawędzi. Wybór mniejszych wartości umożliwia korygowanie krawędzi, które tylko nieznacznie wyróżniają się na tle otaczających obszarów. Uwaga: przy mniejszych wartościach może nastąpić uwydatnianie zakłóceń.
🌑 Kontrast		Dostosowanie kontrastu. Należy wybrać mniejsze wartości, aby zmniejszyć kontrast, lub większe wartości w celu zwiększenia kontrastu.
🌈 Nasylenie*1		Dostosowanie intensywności kolorów. Należy wybrać mniejsze wartości, aby rozjaśnić kolory, lub większe wartości w celu uzyskania bardziej nasyconych kolorów.
🌑 Ton koloru*1		Dostosowanie tonu koloru skóry. Należy wybrać mniejsze wartości, aby uzyskać odcienie zawierające więcej składnika czerwonego, lub większe wartości w celu uzyskania żółtych odcieni.

🌑 Efekt filtru*2	Podkreślenie białych chmur w obrazach monochromatycznych, zielonych odcieni drzew lub innych kolorów. N: Normalny czarno-biały obraz bez efektów. Ye: Błękitne niebo będzie wyglądało bardziej naturalnie, a białe chmury będą bardziej wyraziste. Or: Błękitne niebo będzie nieco ciemniejsze. Zachody słońca będą bardziej jaskrawe. R: Błękitne niebo będzie dużo ciemniejsze. Jesienne liście będą bardziej wyraziste i jaśniejsze. G: Skóra i usta będą wyglądały na bardziej stonowane. Zielone liście drzew będą bardziej wyraziste i jaśniejsze.
🌑 Efekt tonalny*2	Można wybrać następujące odcienie monochromatyczne: [N:brak], [S:Sepia], [B:Niebieski], [P:Purpurowy] lub [G:Zielony].

*1 Niedostępne w trybie [📷].

*2 Dostępne tylko w trybie [📷].



- W przypadku opcji [Ostrość] ustawienia [Precyzja] i [Próg] nie mają zastosowania do filmów.



1 Przejdź do ekranu ustawień.

- Wybierz styl obrazów w sposób podany w podrozdziale „Dostosowanie kolorów (styl obrazów)” (📖75).
- Naciśnij przycisk [INFO].

2 Wprowadź ustawienie.

- Wybierz jedną z opcji za pomocą przycisków [▲][▼], a następnie dostosuj jej ustawienie za pomocą przycisków [◀][▶] lub pokręteł [🌀][🌞].
- Aby cofnąć wszystkie zmiany, naciśnij przycisk [INFO].
- Na koniec naciśnij przycisk [📷].

Przed użyciem

Przewodnik podstawowy

Przewodnik zaawansowany

Podstawowe informacje o aparacie

Tryb automatyczny/tryb hybrydowy automatyczny

Inne tryby fotografowania

Tryb P

Tryb Tv, Av, M, C1 i C2

Tryb wyświetlania

Funkcje bezprzewodowe

Menu ustawień

Akcesoria

Dodatek

Skorowidz





- Rezultaty użycia opcji [Efekt filtru] są bardziej widoczne w przypadku większych wartości ustawienia [Kontrast].

Zapisywanie niestandardowych stylów obrazów

Dostosowane ustawienia wstępne (takie jak [AF] lub [AF]) można zapisać jako nowe style. Można utworzyć kilka stylów obrazów z różnymi ustawieniami parametrów, takich jak ostrość i kontrast.



1 Wybierz numer stylu zdefiniowanego przez użytkownika.

- Wybierz styl [AF], [AF] lub [AF] w sposób podany w podrzdziale „Dostosowanie kolorów (styl obrazów)” (175).

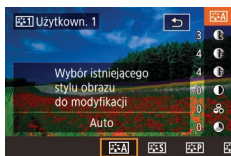

2 Wybierz styl do modyfikacji.

- Naciśnij przycisk [INFO].
- Wybierz podstawowy styl obrazów za pomocą przycisków [4][>] lub pokręteł [0][>].

3 Dostosuj styl.

- Wybierz pozycję do modyfikacji za pomocą przycisków [▲][▼], a następnie dostosuj ją za pomocą przycisków [◀][▶] lub pokręteł [0][>].
- Na koniec naciśnij przycisk [0].



- W punkcie 2 można również wybierać style dodane do aparatu za pomocą aplikacji EOS Utility (176).
- Pobierz wymagane instrukcje obsługi oprogramowania z witryny internetowej firmy Canon. Instrukcje dotyczące pobierania aplikacji można znaleźć w podrzdziale „Instrukcja obsługi oprogramowania” (176).

Regulacja ostrości

Wybór metody AF

► Zdjęcia ► Filmy

Wybierz metodę automatycznego ustawiania ostrości (AF) dla fotografowanego obiektu lub scenarii.



- Naciśnij przycisk [0], wybierz w menu ikonę [AF], a następnie wybierz odpowiednie ustawienie (135).



- Ustawianie ostrości może trwać dłużej lub prawidłowe ustawienie ostrości może być niemożliwe wówczas, gdy fotografowane obiekty są ciemne lub pozbawione kontrastu albo używane są określone obiektywy EF lub EF-S. Szczegółowe informacje dotyczące obiektywów są dostępne w witrynie internetowej firmy Canon.



- Można również skonfigurować to ustawienie, wybierając MENU (136) > karta [03] > [Metoda AF].

Przed użyciem

Przewodnik podstawowy

Przewodnik zaawansowany

Podstawowe informacje o aparacie

Tryb automatyczny/tryb hybrydowy automatyczny

Inne tryby fotografowania

Tryb P

Tryb Tv, Av, M, C1 i C2

Tryb wyświetlania

Funkcje bezprzewodowe

Menu ustawień

Akcesoria

Dodatek

Skorowidz



Jeden punkt AF

- Aparat ustawia ostrość przy użyciu pojedynczej ramki AF. Zapewnia to niezawodną regulację ostrości.
- Zielone ramki są wyświetlane po naciśnięciu spustu migawki do połowy i ustawieniu ostrości przez aparat.



- Można przesuwając ramkę zgodnie z wymaganiami (📖79). Aby bez zmiany położenia ramki wykadrować zdjęcia, w których fotografowane obiekty znajdują się na brzegu lub w rogu kadru, skieruj najpierw aparat w taki sposób, aby objąć fotografowany obiekt ramką AF, a następnie przytrzymaj spust migawki naciśnięty do połowy. Trzymając spust migawki naciśnięty do połowy, skomponuj ujęcie, a następnie naciśnij przycisk migawki do końca (blokada ostrości).
- Aby powiększyć obszar ramki AF, wykonaj czynności podane w punktach 2–4 w podrozdziale „Fotografowanie w trybie ręcznego ustawiania ostrości” (📖81). Opcja Dotykowa migawka jest niedostępna na tym etapie procedury.
- Aby zmniejszyć wielkość ramki, wybierz kolejno: MENU (📖36) > kartę [📷3] > opcję [Wielk.ramki AF] > ustawienie [Mała]. Uwaga: niedostępne są wtedy ustawienia Servo AF (📖80) i Ciągły (📖80).

📷+Śledzenie

- Po skierowaniu aparatu na obiekt biała ramka jest wyświetlana wokół twarzy osoby uznanej przez aparat za główny fotografowany obiekt. Można również wybrać obiekt samodzielnie (📖79).
- Po wykryciu ruchu przez aparat ramki podążają w pewnym zakresie za przemieszczającymi się obiektami.
- Zielone ramki są wyświetlane po naciśnięciu spustu migawki do połowy i ustawieniu ostrości przez aparat.
- Jeżeli twarz nie zostanie rozpoznana, po naciśnięciu spustu migawki do połowy wokół innych obszarów, dla których została ustawiona ostrość, zostaną wyświetlone zielone ramki.



- Przykładowe sytuacje, w których twarze nie mogą zostać wykryte:
 - Obiekty znajdują się bardzo daleko lub bardzo blisko.
 - Obiekty są zbyt ciemne lub zbyt jasne.
 - Twarze są ustawione profilem do obiektywu lub pod kątem do niego albo są częściowo zasłonięte.
- W pewnych sytuacjach jako twarze mogą zostać mylnie rozpoznane inne obiekty.
- Pomarańczowa ramka z symbolem (👤) jest wyświetlana, jeśli aparat nie może ustawić ostrości na fotografowanych obiektach po naciśnięciu spustu migawki do połowy.
- Nie można ustawić ostrości na twarzach wykrytych w pobliżu krawędzi ekranu (wyróżnionych szarymi ramkami), nawet jeśli spust migawki zostanie naciśnięty do połowy.

Płynna str. AF

- Aparat ustawia ostrość w wyznaczonym obszarze. Sprawdza się to, gdy trudno uchwycić obiekt przy użyciu ustawienia 📷+Śledzenie lub Jeden punkt AF, ponieważ można wskazać konkretne miejsce, na które ma zostać ustawiona ostrość. Aparat ustawi ostrość w obrębie wyświetlonej białej ramki. Położenie białej ramki można zmieniać, przeciągając ją po ekranie lub dotykając miejsca, w którym ma się znaleźć.
- Po naciśnięciu spustu migawki do połowy wokół punktów w obrębie białej ramki, na które jest ustawiona ostrość, pojawi się maksymalnie dziewięć zielonych ramek.



- Pomarańczowa ramka z symbolem (👤) jest wyświetlana, jeśli aparat nie może ustawić ostrości na fotografowanych obiektach po naciśnięciu spustu migawki do połowy.



- Wielkość ramki zmienia się w zależności od ustawień stabilizacji i automatycznego poziomowania.
- Wokół miejsc, na które jest ustawiona ostrość, wyświetlane są niebieskie ramki, jeśli wybierzesz kolejno: MENU (📖36) > kartę [📷3] > opcję [Działanie AF] > ustawienie [Servo AF].

Przed użyciem

Przewodnik podstawowy

Przewodnik zaawansowany

Podstawowe informacje o aparacie

Tryb automatyczny/tryb hybrydowy automatyczny

Inne tryby fotografowania

Tryb P

Tryb Tv, Av, M, C1 i C2

Tryb wyświetlania

Funkcje bezprzewodowe

Menu ustawień

Akcesoria

Dodatek

Skorowidz





Wybór obiektów, na które ma zostać ustawiona ostrość (dotykowy AF)

► Zdjęcia ► Filmy

Można wykonywać zdjęcia po ustawieniu przez aparat ostrości na wybrany obiekt, twarz konkretnej osoby lub pozycję na ekranie.





1 Wybierz obiekt, twarz osoby lub pozycję, na którą chcesz ustawić ostrość.

- Dotknij na ekranie obiektu lub osoby.
- Gdy dla metody AF wybrane jest ustawienie [AF □], ramka AF pojawia się w miejscu, w którym dotknięto ekranu.
- Gdy dla metody AF wybrane jest ustawienie [AF , po wykryciu twarzy wyświetlana jest ikona , a ostrość jest zachowywana, nawet jeśli fotografowany obiekt się przemieszcza. Aby anulować działanie funkcji dotykowego AF, dotknij przycisku .

















2 Zrób zdjęcie lub nagraj film.

- Naciśnij spust migawki do połowy. Po ustawieniu ostrości przez aparat wyświetlana jest zielona ikona .
- Naciśnij do końca spust migawki w celu wykonania zdjęcia.



- Jeśli aparat wykonuje zdjęcie po dotknięciu ekranu, wybierz kolejno: MENU () 36 > kartę  > opcję [Dotyk. migawka] > ustawienie [Wyłącz].
- Śledzenie może być niemożliwe, gdy obiekty są zbyt małe lub poruszają się za szybko albo gdy występuje nieodpowiedni kontrast między fotografowanymi obiektami a tłem.



- Do przełączania między twarzami i przemieszczania ramki AF służy również przycisk .
- Aby przesunąć ramkę, gdy dla metody AF wybrane jest ustawienie [AF □], naciśnij przycisk , a następnie użyj przycisków , , , . Aby powrócić do ekranu fotografowania, naciśnij przycisk . Aby ponownie wyśrodkować ramkę na ekranie fotografowania lub dostosowania ramki, naciśnij przycisk  i przytrzymaj go przez co najmniej dwie sekundy.
- Jeśli dla metody AF wybrane jest ustawienie [AF , naciśnij przycisk , aby wyświetlić komunikat [Wybieranie twarzy: Wł.]. Ramka twarzy  jest wyświetlana wokół twarzy wykrytej jako główny fotografowany obiekt. Aby przełączyć ramkę twarzy  na inną wykrytą twarz, naciśnij ponownie przycisk . Po przełączeniu ramki między wszystkimi wykrytymi twarzami, pojawia się komunikat [Wybieranie twarzy: Wył.], a tryb wybierania twarzy zostaje anulowany.
- Aby po wykonaniu zdjęcia, gdy dla opcji [Dotyk. migawka] wybrane jest ustawienie [Włącz] () 46, ramka pozostawała w tym samym miejscu (które zostało dotknięte), wybierz kolejno: MENU () 36 > kartę  > opcję [Dotyk. migawka] > opcję [Położ. ramki AF] > ustawienie [Punkt dotkn.].



Fotografowanie z użyciem funkcji blokowania AF

► Zdjęcia ► Filmy

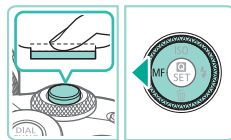
Ostrość można zablokować. Gdy zostanie ona zablokowana, ogniskowa nie zmienia się nawet po zdjęciu palca ze spustu migawki.



1 Zablokuj ostrość.

- Trzymając spust migawki naciśnięty do połowy, naciśnij przycisk .
- Ostrość zostaje zablokowana, a na ekranie pojawia się ikona [MF].
- Aby odblokować ostrość, zwolnij spust migawki i ponownie naciśnij przycisk . W takim przypadku ikona [MF] zniknie z ekranu.

Przed użyciem

Przewodnik podstawowy

Przewodnik zaawansowany

Podstawowe informacje o aparacie

Tryb automatyczny/tryb hybrydowy automatyczny

Inne tryby fotografowania

Tryb P

Tryb Tv, Av, M, C1 i C2

Tryb wyświetlania

Funkcje bezprzewodowe

Menu ustawień

Akcesoria

Dodatek

Skorowidz



2 Skomponuj kadr i zrób zdjęcie.

Fotografowanie przy użyciu funkcji Servo AF

► Zdjęcia ► Filmy

Ten tryb pomaga unikać nieudanych zdjęć poruszających się obiektów, ponieważ działając w nim, aparat nieprzerwanie ustawia ostrość na obiekcie i reguluje ekspozycję, dopóki tylko użytkownik trzyma przycisk migawki naciśnięty do połowy.

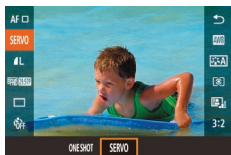

1 Wprowadź ustawienie.

- Naciśnij przycisk [MENU], wybierz w menu ikonę [ONE SHOT], a następnie wybierz ikonę [SERVO] (ikonka książki 35).



2 Ustaw ostrość.

- W trakcie trzymania spustu migawki naciśniętego do połowy ostrość i ekspozycja zostają zachowane na obszarze, na którym wyświetlana jest niebieska ramka AF.



- Aparat nie zawsze może wykonać zdjęcie podczas ustawiania ostrości, nawet jeżeli przycisk migawki zostanie naciśnięty do końca. Przemieszczając aparat za fotografowanym obiektem, należy trzymać spust migawki naciśnięty do końca.
- Pomarańczowa ramka AF jest wyświetlana, gdy aparat nie może ustawić ostrości na fotografowanych obiektach.
- Podczas korzystania z samowyzwalacza (ikonka książki 44) tryb AF jest ograniczony do ustawienia [ONE SHOT].
- Po wybraniu kolejno: MENU (ikonka książki 36) > karty [3] > opcji [Wiel. ramki AF] > ustawienia [Mała] nastąpi ograniczenie tego trybu do ustawienia [ONE SHOT].



- Ekspozycja nie jest zablokowana w trybie Servo AF po naciśnięciu przycisku migawki do połowy, jednak jest ustalana w chwili, gdy zostanie wykonane zdjęcie, niezależnie od ustawienia trybu pomiaru (ikonka książki 70).
- Serie zdjęć (ikonka książki 46) z automatycznym ustawianiem ostrości można wykonywać po wybraniu trybu Servo AF. W takim wypadku serie zdjęć są wykonywane wolniej. Ponadto aparat nie zawsze ustawia ostrość, jeżeli współczynnik powiększenia jest zwiększany lub zmniejszany podczas wykonywania serii zdjęć.
- W przypadku niektórych obiektywów, odległości od obiektu i szybkości poruszania się obiektu aparat może nie ustawić prawidłowo ostrości.
- Można również skonfigurować to ustawienie, wybierając MENU (ikonka książki 36) > karta [3] > [Działanie AF].

Zmiana ustawienia ostrości

► Zdjęcia ► Filmy

Można zmienić domyślne działanie aparatu polegające na ciągłym ustawianiu ostrości na obiekcie, na jaki jest nakierowany, nawet gdy spust migawki nie jest naciśnięty. Zamiast tego można ograniczyć ustawianie ostrości przez aparat do chwili, gdy spust migawki jest naciśnięty do połowy.

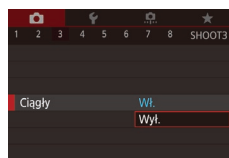

- Naciśnij przycisk [MENU], na karcie [3] wybierz opcję [Ciągły], a następnie wybierz ustawienie [Wyt.] (ikonka książki 36).

Wł.	Pomaga unikać przegapienia okazji do rejestrowania zdjęć, ponieważ aparat nieprzerwanie ustawia ostrość na fotografowanych obiektach, aż do chwili naciśnięcia przycisku migawki do połowy.
Wył.	Umożliwia oszczędzanie energii, gdyż ustawianie ostrości przez aparat nie odbywa się bez przerwy. Może to jednak spowodować opóźnienie ustawiania ostrości.

Przed użyciem

Przewodnik podstawowy

Przewodnik zaawansowany

Podstawowe informacje o aparacie

Tryb automatyczny/tryb hybrydowy automatyczny

Inne tryby fotografowania

Tryb P

Tryb Tv, Av, M, C1 i C2

Tryb wyświetlania

Funkcje bezprzewodowe

Menu ustawień

Akcesoria

Dodatek

Skorowidz





- Po wybraniu kolejno: MENU (📖36) > karty [📷3] > opcji [Wielk.ramki AF] > ustawienia [Mała] nastąpi ograniczenie tego trybu do ustawienia [Wyt.].

Precyzyjna regulacja ostrości

▶ Zdjęcia ▶ Filmy

Precyzyjne dostosowanie ostrości za pomocą pierścienia ostrości podłączonego obiektywu EF-M podczas korzystania z autofokusu.

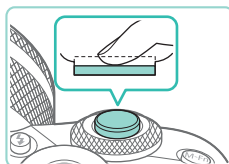
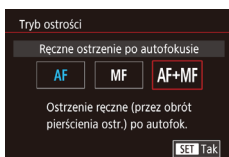

1 Wprowadź ustawienie.

- Naciśnij przycisk [MENU], wybierz opcję [Tryb ostrości] na karcie [📷3], a następnie wybierz ustawienie [AF+MF] (📖36).

2 Ustaw ostrość.

- Naciśnij spust migawki do połowy, aby ustawić ostrość na fotografowanym obiekcie, i przytrzymaj spust naciśnięty do połowy.

3 Precyzyjnie wyreguluj ostrość.

- Obróć pierścień ostrości obiektywu, aby dostosować ostrość.
- Ikona [MF] będzie migać na ekranie.
- Aby anulować ustawianie ostrości, zwolnij przycisk migawki.

4 Zrób zdjęcie lub nagraj film.

- Naciśnij do końca spust migawki w celu wykonania zdjęcia.



- Tego ustawienia nie można używać w połączeniu z funkcją Servo AF (📖80).
- Niedostępne w przypadku obiektywów innych niż EF-M.

Fotografowanie w trybie ręcznego ustawiania ostrości

▶ Zdjęcia ▶ Filmy

Jeśli regulacja ostrości okaże się niemożliwa w trybie AF, należy spróbować ręcznego ustawiania ostrości. Aby ułatwić regulację ostrości, powiększ wyświetlany obraz.

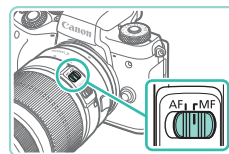

1 Wybierz ikonę [MF].

- Obiektywy EF-M: Naciśnij przycisk [◀].
- Inne obiektywy: Wyłącz aparat, ustaw przełącznik obiektywu w położeniu [MF], a następnie ponownie włącz aparat.
- Zostanie wyświetlona ikona [MF].

2 Wyświetl ramkę powiększania.

- Naciśnij przycisk [🔍].
- Zostanie wyświetlona ramka powiększenia, wyśrodkowana na ekranie.

Przed użyciem

Przewodnik podstawowy

Przewodnik zaawansowany

Podstawowe informacje o aparacie

Tryb automatyczny/tryb hybrydowy automatyczny

Inne tryby fotografowania

Tryb P

Tryb Tv, Av, M, C1 i C2

Tryb wyświetlania

Funkcje bezprzewodowe

Menu ustawień

Akcesoria

Dodatek

Skorowidz





3 Wybierz obszar, który ma zostać powiększony.

- Za pomocą przycisków [▲][▼][◀][▶] przemieść ramkę do obszaru, którego widok ma zostać powiększony.
- Aby ponownie wyśrodkować ramkę, ponownie naciśnij przycisk [INFO].

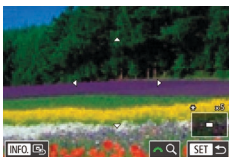

4 Uaktywnij powiększenie.

- Za pomocą pokrętki [🔧] można przełączać powiększenie między wartościami 1x (brak powiększenia), 5x i 10x.

5 Ustaw ostrość.

- Patrząc na powiększony obraz, obróć pierścień ostrości na obiektywie, aby ustawić ostrość.

6 Zrób zdjęcie lub nagraj film.



- Położenie ramki powiększenia w punkcie 3 można też zmieniać, przeciągając ją.
- Dotykając ikony [Q] w prawym dolnym rogu, można również zmieniać stopień powiększenia i przeciągać powiększony obszar w inne miejsce.

Ułatwiona identyfikacja obszaru regulacji ostrości (Wspomaganie MF)

▶ Zdjęcia ▶ Filmy

Kontury obiektów w obszarze regulacji ostrości są wyróżnione kolorem w celu ułatwienia ręcznej regulacji ostrości (MF). Można dostosować kolory i czułość (poziom) wykrywania krawędzi zgodnie z wymaganiami.

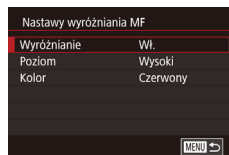

1 Przejdź do ekranu ustawień.

- Naciśnij przycisk [MENU], na karcie [4] wybierz opcję [Nastawy wyróżniania MF], a następnie skonfiguruj opcję [Wyróżnianie] z ustawieniem [Wł.] (36).

2 Wprowadź ustawienie.

- Wybierz pozycję menu do skonfigurowania, a następnie wybierz odpowiednie ustawienie (36).



- Kolory wyświetlane dla wspomaganie MF nie są zapisywane na zdjęciach.

Przed użyciem

Przewodnik podstawowy

Przewodnik zaawansowany

Podstawowe informacje o aparacie

Tryb automatyczny/tryb hybrydowy automatyczny

Inne tryby fotografowania

Tryb P

Tryb Tv, Av, M, C1 i C2

Tryb wyświetlania

Funkcje bezprzewodowe

Menu ustawień

Akcesoria

Dodatek

Skorowidz



Lampa błyskowa

Zmiana trybu błysku

▶ Zdjęcia ▶ Filmy

Można zmienić tryb błysku w celu dopasowania go do fotografowanej sceny. Szczegółowe informacje na temat zasięgu lampy błyskowej można znaleźć w podrzdziale „Lampa błyskowa” (📖213).

1 Podnieś lampę błyskową.

- Naciśnij przycisk [🔆].

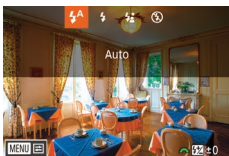

2 Wprowadź ustawienie.

- Naciśnij przycisk [▶], wybierz tryb błysku (za pomocą przycisków [◀][▶] lub pokrętła [🌀]), a następnie naciśnij przycisk [🔆].
- Pojawi się wybrana opcja.



- Po schowaniu lampy błyskowej nie można wyświetlić ekranu ustawień poprzez naciśnięcie przycisku [▶]. Naciśnij przycisk [🔆], aby podnieść lampę błyskową, a następnie skonfiguruj ustawienie.
- Jeśli używana jest lampa błyskowa, może wystąpić efekt winietowania. Może również występować winietowanie lub ciemne obszary zdjęcia, jeżeli lampa błyskowa zostanie włączona, zależnie od obiektywu.



- Gdy występuje ryzyko prześwietlenia zdjęcia wykonywanego z użyciem lampy błyskowej, aparat przeprowadza automatyczną regulację czasu naświetlania lub czułości ISO, aby zapobiec nadmiernemu naświetleniu najsłabszych obszarów kadru i ustawić optymalną ekspozycję. Czas naświetlania lub czułość ISO wyświetlana po naciśnięciu przycisku migawki do połowy nie zawsze jest więc zgodna z ustawieniami podczas wykonywania zdjęć z użyciem lampy błyskowej.
- Można również skonfigurować to ustawienie, wybierając MENU (📖36) > karta [📷5] > [Sterow. Lampą] > [Lampa błyskowa].

Auto

Lampa błyskowa zostanie automatycznie włączona w przypadku słabego oświetlenia.

Włącz

Lampa błyskowa działa przy każdym wykonywanym zdjęciu.

Błysk i długi czas naświetlania

Lampa błyskowa oświetla główny obiekt (np. osoby) podczas fotografowania z dłuższym czasem naświetlania, aby zwiększyć jasność tła znajdującego się poza zasięgiem lampy.



- W trybie [🔆] należy zamocować aparat na statywie lub unieruchomić go w inny sposób, aby zapobiec drganiom aparatu. W takim wypadku należy również wyłączyć funkcję stabilizacji obrazu (📖86).
- W trybie [🔆] nawet w przypadku uaktywnienia lampy błyskowej należy się upewnić, że główny obiekt nie poruszy się do czasu zakończenia emisji dźwięku migawki.

Wył.

Służy do fotografowania bez lampy błyskowej.

Przed użyciem

Przewodnik podstawowy

Przewodnik zaawansowany

Podstawowe informacje o aparacie

Tryb automatyczny/tryb hybrydowy automatyczny

Inne tryby fotografowania

Tryb P

Tryb Tv, Av, M, C1 i C2

Tryb wyświetlania

Funkcje bezprzewodowe

Menu ustawień

Akcesoria

Dodatek

Skorowidz



Dostosowywanie korekty ekspozycji lampy

► Zdjęcia ► Filmy

Podobnie jak w przypadku zwykłej korekty ekspozycji (📖69) moc błysku można regulować w przedziale od -2 do +2 stopni z dokładnością do 1/3 stopnia.

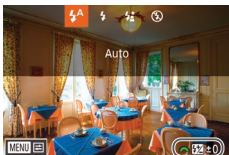

- Podnieś lampę błyskową, naciśnij przycisk [▶] i niezwłocznie wybierz poziom korekty za pomocą pokrętki [🌓], a następnie naciśnij przycisk [OK].
- Na ekranie pojawi się ustawiony poziom korekty.



- Gdy występuje ryzyko prześwietlenia zdjęcia wykonywanego z użyciem lampy błyskowej, aparat przeprowadza automatyczną regulację czasu naświetlania lub przysłony, aby zapobiec nadmiernemu naświetleniu najjaśniejszych obszarów kadru i ustawić optymalną ekspozycję. Automatyczną regulację czasu naświetlania i przysłony można jednak wyłączyć, wybierając kolejno: MENU (📖36) > kartę [📷5] > opcję [Sterow. Lampa] > opcję [Bezpieczna FE] > ustawienie [Wyłącz].
- Korektę ekspozycji lampy można też ustawić, przechodząc do MENU (📖36) i wybierając kolejno na karcie [📷5] > menu [Sterow. Lampa] > opcję [Nastawy lampy wbudow.] > opcję [Kor. eksp.].
- Ekran [Sterow. Lampa] (📖36) można również wyświetlić w następujący sposób:
 - Naciśnij przycisk [▶] i przytrzymaj go przez co najmniej sekundę.
 - Gdy lampa błyskowa jest podniesiona, naciśnij przycisk [▶], po czym niezwłocznie naciśnij przycisk [MENU].



- Aby wyświetlić ekran [Sterow. Lampa] (📖36), można również naciśnąć przycisk [▶] i dotknąć ikony [MENU].

Fotografowanie z użyciem funkcji blokowania FE

► Zdjęcia ► Filmy

Podobnie jak w przypadku blokady AE (📖70) można zablokować ekspozycję podczas fotografowania przy użyciu lampy błyskowej.

1 Podnieś lampę błyskową i wybierz dla niej tryb [📷] (📖83).

2 Zablokuj ekspozycję błysku.

- Nakieruj aparat na fotografowany obiekt, aby zrobić zdjęcie z zablokowaną ekspozycją, a następnie naciśnij przycisk [✖].
- Lampa błyskowa zostanie uaktywniona, a po wyświetleniu ikony [📷*] poziom ilości światła zostanie utrzymany.
- Aby odblokować ekspozycję FE, naciśnij ponownie przycisk [✖]. Ikona [📷*] zniknie z ekranu.

3 Skomponuj kadr i zrób zdjęcie.



- FE: moc błysku (ang. Flash Exposure)
- Po włączeniu blokowania FE okrąg w centrum ekranu wskazuje bieżący zakres pomiaru.
- Jeżeli standardowa ekspozycja nie zostanie osiągnięta (nawet po zadziałaniu lampy błyskowej w punkcie 2), wskaźnik [📷*] miga. Należy wykonać czynności opisane w punkcie 2 wówczas, gdy fotografowane obiekty znajdują się w zasięgu lampy błyskowej.

Przed użyciem

Przewodnik podstawowy

Przewodnik zaawansowany

Podstawowe informacje o aparacie

Tryb automatyczny/tryb hybrydowy automatyczny

Inne tryby fotografowania

Tryb P

Tryb Tv, Av, M, C1 i C2

Tryb wyświetlania

Funkcje bezprzewodowe

Menu ustawień

Akcesoria

Dodatek

Skorowidz



Zmiana synchronizacji błysku

► Zdjęcia ► Filmy

Sposób synchronizacji lampy błyskowej z migawką można zmienić, wykonując poniższe czynności.

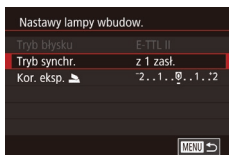

- Naciśnij przycisk [MENU], wybierz opcję [Sterow. Lampą] na karcie [5], a następnie wybierz ustawienie [Nastawy lampy wbudow.].
- Wybierz opcję [Tryb synchr.], a następnie odpowiednie ustawienie (36).

z 1 zasl.	Lampa emituje błysk tuż po otwarciu migawki.
z 2 zasl.	Lampa emituje błysk tuż przed zamknięciem migawki.



- Ustawienie [z 1 zasl.] jest używane, gdy czas naświetlania wynosi 1/100 lub jest krótszy, nawet jeżeli wybrano ustawienie [z 2 zasl.].

Zmiana trybu pomiaru błysku

► Zdjęcia ► Filmy

Metodę pomiaru [Wielosegm.] (standardowa ekspozycja lampy błyskowej) można zmienić na tryb uśrednionego pomiaru światła w całym obszarze błysku (np. podczas korzystania z lampy błyskowej z pomiarem zewnętrznym).

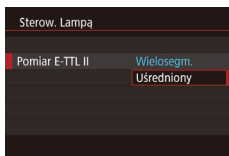

- Naciśnij przycisk [MENU] i na karcie [5] wybierz opcję [Sterow. Lampą]. Wybierz opcję [Pomiar E-TTL II], a następnie ustawienie [Uśredniony].



- Gdy używane jest ustawienie [Uśredniony], należy dostosować korektę ekspozycji lampy zgodnie z warunkami fotografowania.

Resetowanie ustawień lampy błyskowej

► Zdjęcia ► Filmy

Przywróć ustawienia domyślne opcji [Nastawy lampy wbudow.].

- Naciśnij przycisk [MENU], wybierz opcję [Sterow. Lampą] na karcie [5], a następnie wybierz ustawienie [Kasuj nastawy].
- Wybierz opcję [Kasuj nastawy lampy wbudow.], naciśnij przycisk [OK], na następnym ekranie wybierz opcję [Tak] (za pomocą przycisków [◀] [▶] lub pokrętła [D]), a następnie naciśnij przycisk [OK].

Przed użyciem

Przewodnik podstawowy

Przewodnik zaawansowany

Podstawowe informacje o aparacie

Tryb automatyczny/tryb hybrydowy automatyczny

Inne tryby fotografowania

Tryb P

Tryb Tv, Av, M, C1 i C2

Tryb wyświetlania

Funkcje bezprzewodowe

Menu ustawień

Akcesoria

Dodatek

Skorowidz



Inne ustawienia

Przełączanie na inne funkcje w celu zmiany ich ustawień za pomocą pokrętła szybkiej kontroli

► Zdjęcia ► Filmy

Do przełączania między funkcjami, których ustawienia można zmieniać za pomocą pokrętła [🔧], służy przycisk [🔍].

1 Wybierz funkcję.

- Naciśnij przycisk [🔍].
- Pojawi się ikona (1) sygnalizująca możliwość zmiany ustawień funkcji za pomocą pokrętła [🔧].



(1)

2 Wybierz odpowiednią pozycję.

- Gdy wyświetlana jest ikona, obracaj pokrętłem [🔧] w celu zmiany ustawienia wybranej pozycji.
- Po skonfigurowaniu wybranej pozycji aparat powróci do domyślnej funkcji, której ustawienia można regulować za pomocą pokrętła szybkiej kontroli.



- Po pewnym czasie aparat powróci do domyślnej funkcji, której ustawienia można regulować za pomocą przycisku [🔍], nawet jeśli nie są skonfigurowane żadne ustawienia.



- Konfigurowanie funkcji, na które można się przełączać za pomocą przycisku [🔍], odbywa się w sposób opisany w podrozdziale „Przypisywanie funkcji do pokrętła szybkiej kontroli” (📖98).
- Ta funkcja jest niedostępna w trybach [P] i [S].
- Podczas filmowania w trybie [M] dostępne są funkcje [AV], [Tv] i [ISO].

Zmiana ustawień funkcji stabilizacji obrazu

► Zdjęcia ► Filmy

W przypadku korzystania z obiektywu EF-M z funkcją stabilizacji obrazu można skonfigurować stabilizację obrazu przy użyciu menu aparatu.

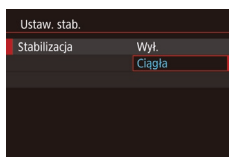

1 Przejdź do ekranu ustawień.

- Naciśnij przycisk [MENU], na karcie [📷4] wybierz opcję [Ustaw. stab.], a następnie naciśnij przycisk [🔍] (📖36).

2 Wprowadź ustawienie.

- Wybierz opcję [Stabilizacja], a następnie wybierz odpowiednie ustawienie (📖36).

Ciągła	Korygowanie przez obiektyw zmiany położenia lub drgań aparatu za pomocą wbudowanej funkcji stabilizacji obrazu.
Wył.	Wyłączenie stabilizacji obrazu.



- Jeśli stabilizacja obrazu nie może zapobiec drganiom aparatu, należy zamocować aparat na statywie lub unieruchomić go w jakiś inny sposób. W takim przypadku wybierz dla opcji [Stabilizacja] ustawienie [Wył.].
- Opcja [Stabilizacja] nie jest wyświetlana po zamocowaniu obiektywu innego niż EF-M. Należy użyć zamiast tej opcji przełącznika stabilizacji obrazu na obiektywie (📖26).

Przed użyciem

Przewodnik podstawowy

Przewodnik zaawansowany

Podstawowe informacje o aparacie

Tryb automatyczny/tryb hybrydowy automatyczny

Inne tryby fotografowania

Tryb P

Tryb Tv, Av, M, C1 i C2

Tryb wyświetlania

Funkcje bezprzewodowe

Menu ustawień

Akcesoria

Dodatek

Skorowidz





- Obiektywy z wbudowaną funkcją stabilizacji obrazu są oznaczone literami „IS”. Skrót IS oznacza Image Stabilizer (Stabilizator obrazu).



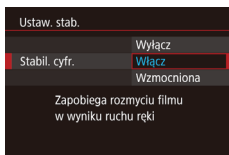

Korygowanie drgań aparatu podczas filmowania

► Zdjęcia ► Filmy

Wbudowana w aparat funkcja stabilizatora obrazu koryguje drgania aparatu podczas filmowania. Drgania aparatu będą korygowane nawet bez użycia obiektywu wyposażonego w układ stabilizatora obrazu. Jeszcze efektywniejsza korekta jest możliwa przy użyciu obiektywu obsługującego zespoloną stabilizację obrazu, która łączy działanie wbudowanego w obiektyw układu stabilizatora obrazu z występującą w aparacie funkcją stabilizacji cyfrowej. Szczegółowe informacje dotyczące obiektywów zgodnych z zespoloną stabilizacją obrazu można znaleźć na stronie internetowej firmy Canon.



- Wyświetl ekran [Ustaw. stab.] w sposób podany w punkcie 1 w podrozdziale „Zmiana ustawień funkcji stabilizacji obrazu” (📖86).
- Wybierz opcję [Stabil. cyfr.], a następnie wybierz odpowiednie ustawienie (📖36).

Włącz	  (W przypadku obiektywu obsługującego zespoloną stabilizację obrazu)	Zapewnia korygowanie drgań aparatu podczas filmowania. Obszar wyświetlania obrazu jest węższy, a obiekty są nieco powiększane.
Wzmocniona	  (W przypadku obiektywu obsługującego zespoloną stabilizację obrazu)	Zapewnia silne korygowanie drgań aparatu podczas filmowania. Obiekty są jeszcze bardziej powiększane.
Wyłącz		–



- Spróbuj wykonać najpierw kilka zdjęć próbnych, aby sprawdzić działanie efektu w przypadku używanego aktualnie obiektywu.
- Ustawienie [Wzmocniona] jest dostępne tylko w trybach [P] i [M].
- Po wybraniu dla opcji [Stabil. cyfr.] ustawienia [Włącz] lub [Wzmocniona] opcja [Autom. poz.] przyjmuje ustawienie [Wyłącz] i nie można go zmienić.

Korygowanie aberracji obiektywu

► Zdjęcia ► Filmy

Można korygować winietowanie i przekłamanie kolorów na obrzeżach fotografowanych obiektów wynikające z właściwości obiektywów oraz niedostatki ostrości obrazu powodowane charakterystyką przysłony. Uwaga: jeśli na ekranie ustawień wyświetlany jest komunikat [Dane korekcji niedostępne], nie dodano jeszcze do aparatu danych korekcji. Szczegółowe informacje na temat dodawania danych korekcji można znaleźć w podrozdziale „Dane korekcji obiektywu” (📖88).

1 Wybierz opcję [Korekcja aberracji obiektywu].

- Naciśnij przycisk [MENU], na karcie [M4] wybierz opcję [Korekcja aberracji obiektywu], a następnie wybierz ustawienie (📖36).

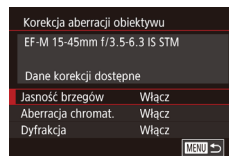

2 Sprawdź, czy dane korekcji są dostępne.

- Potwierdź, że pod nazwą obiektywu pojawia się komunikat [Dane korekcji dostępne].

3 Zastosuj korekcję.

- Wybierz ustawienie i naciśnij przycisk [OK], aby zastosować ustawienie (📖36).

Przed użyciem

Przewodnik podstawowy

Przewodnik zaawansowany

Podstawowe informacje o aparacie

Tryb automatyczny/tryb hybrydowy automatyczny

Inne tryby fotografowania

Tryb P

Tryb Tv, Av, M, C1 i C2

Tryb wyświetlania

Funkcje bezprzewodowe

Menu ustawień

Akcesoria

Dodatek

Skorowidz





- Zakłócenia mogą występować w pobliżu krawędzi zdjęć w niektórych warunkach, jeżeli opcja [Jasność brzegów] zostanie skonfigurowana z ustawieniem [Włącz].
- Przy wybieraniu dla opcji [Dyfrakcja] ustawienia [Włącz] należy pamiętać o następujących kwestiach:
 - Korygując aberrację obiektywu, funkcja ta może też w niektórych warunkach zdjęciowych uwydatniać zakłócenia.
 - Im większa czułość ISO, tym mniejsza wartość korekty.
 - Korekta nie ma zastosowania do filmów.



- Intensywność korekty jasności brzegów jest nieznacznie mniejsza niż maksymalnej korekty wprowadzanej przez aplikację Digital Photo Professional.
- Im większa czułość ISO, tym mniejsza wartość korekty jasności brzegów.
- Opcja [Dyfrakcja] koryguje utratę ostrości nie tylko wynikającą z dyfrakcji, ale również powodowaną przez filtr dolnoprzepustowy i inne czynniki. Korekta ta jest więc skuteczna również w przypadku zdjęć wykonywanych z całkowicie otwartą przysłoną.
- Pobierz wymagane instrukcje obsługi oprogramowania z witryny internetowej firmy Canon. Instrukcje dotyczące pobierania aplikacji można znaleźć w podrozdziale „Instrukcja obsługi oprogramowania” (📖 176).

Dane korekcji obiektywu

Dane korekcji obiektywów zgodnych z tą funkcją są zarejestrowane (przechowywane) w aparacie. Aby uaktywnić automatyczną korekcję, należy dla opcji [Jasność brzegów] i [Aberracja chromat.] wybrać ustawienie [Włącz].

Za pomocą aplikacji EOS Utility można sprawdzić, dla których obiektywów zarejestrowane są w aparacie dane korekcji. Można też dodawać dane korekcji dotyczące obiektywów, które nie zostały jeszcze zarejestrowane. Szczegółowe informacje można znaleźć w dokumencie EOS Utility instrukcja obsługi (📖 176).

* Uwaga: nie ma potrzeby rejestrowania informacji dotyczących obiektywów EF-M i EF, które zawierają własne dane korekcji.



- Istniejących już zdjęć JPEG nie można korygować.
- Efekty korygowania jasności brzegów i aberracji chromatycznej nie są wyświetlane podczas fotografowania z użyciem funkcji widoku powiększonego. I podobnie, efekt korekty dyfrakcji nie jest widoczny w chwili wykonywania zdjęcia.
- Intensywność korekty (z wyjątkiem korekty dyfrakcji) jest mniejsza w przypadku obiektywów, które nie podają informacji o odległości.



- Efekty korekcji aberracji obiektywu zmieniają się w zależności od obiektywu i warunków zdjęciowych. W przypadku niektórych obiektywów i warunków zdjęciowych efekty mogą być mniej zauważalne.
- Jeśli efekty korekcji są trudno zauważalne, należy powiększyć obraz i sprawdzić ponownie.
- Wyniki fotografowania bez uprzedniej rejestracji w aparacie danych korekcji obiektywu są identyczne z uzyskiwanymi po wybraniu dla opcji [Jasność brzegów] i [Aberracja chromat.] ustawienia [Wylącz].

Zmiana poziomu redukcji zakłóceń

▶ Zdjęcia ▶ Filmy

Do wyboru są 3 poziomy redukcji zakłóceń: [standard], [Mocne] i [Słabe]. Funkcja ta jest szczególnie przydatna przy fotografowaniu z wysoką czułością ISO.

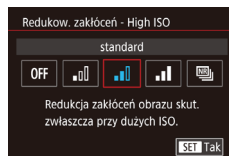

- Naciśnij przycisk [MENU], na karcie [📷6] wybierz opcję [Redukow. zakłóceń - High ISO], a następnie wybierz odpowiednie ustawienie (📖 36).

Przed użyciem

Przewodnik podstawowy

Przewodnik zaawansowany

Podstawowe informacje o aparacie

Tryb automatyczny/tryb hybrydowy automatyczny

Inne tryby fotografowania

Tryb P

Tryb Tv, Av, M, C1 i C2

Tryb wyświetlania

Funkcje bezprzewodowe

Menu ustawień

Akcesoria

Dodatek

Skorowidz



Korzystanie z redukcji szumów zdjęć seryjnych

Można automatycznie wykonać cztery zdjęcia w pojedynczym ujęciu w celu redukcji zakłóceń bardziej skutecznej niż w przypadku ustawienia [Mocne] opcji [Redukow. zakłóceń - High ISO].

1 Wybierz ikonę [MENU].

- Wybierz ikonę [MENU] w sposób podany w podrozdziale „Zmiana poziomu redukcji zakłóceń” (38).

2 Zrób zdjęcie lub nagraj film.

- Podczas fotografowania trzymaj aparat nieruchomo. Po naciśnięciu spustu migawki do końca aparat wykona cztery zdjęcia i połączy je ze sobą.



- Nieoczekiwane rezultaty mogą wystąpić w przypadku znacznego braku wyrównania obrazu (na przykład na skutek drgań aparatu). Zamocuj aparat na statywie lub unieruchom go w inny sposób, jeżeli jest to możliwe.
- W przypadku fotografowania poruszającego się obiektu jego ruch pozostawi powidok lub obszar otaczający obiekt może zostać przyciemniony.
- W niektórych warunkach fotografowania na brzegach obrazu mogą pojawić się zakłócenia.
- Ta funkcja jest niedostępna w przypadku sekwencji naświetlania, ustawienia [Redukcja zakłóceń (dł.czas)] oraz podczas rejestrowania zdjęć RAW i ekspozycji w trybie Bulb. Jeżeli skonfigurowano te opcje, nie można używać ustawienia [Red. szumów zdjęć seryj.].
- Fotografowanie z lampą błyskową nie jest możliwe.
- W porównaniu do fotografowania ze zwykłymi parametrami zapisywanie obrazu na karcie trwa dłużej. Kolejne zdjęcie można wykonać dopiero po zakończeniu przetwarzania.

Redukcja zakłóceń przy długim czasie naświetlania

► Zdjęcia ► Filmy

Można redukować zakłócenia występujące przy długiej ekspozycji i czasie naświetlania co najmniej 1 s.

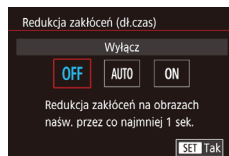

- Naciśnij przycisk [MENU], na karcie [6] wybierz opcję [Redukcja zakłóceń (dł.czas)], a następnie wybierz ustawienie (36).

OFF	Wyłączenie funkcji redukcji zakłóceń przy długich czasach ekspozycji.
AUTO	Stosowanie redukcji zakłóceń tylko po wykryciu zakłóceń występujących przy długiej ekspozycji i czasie naświetlania co najmniej 1 s.
ON	Redukcja zakłóceń zawsze przy czasie naświetlania co najmniej 1 s.



- Aparat będzie gotowy do wykonania kolejnego zdjęcia dopiero po zakończeniu redukcji zakłóceń na wykonanych zdjęciach.
- Zdjęcia wykonane z czułością ISO 1600 lub większą będą bardziej ziarniste, jeżeli ta opcja zostanie skonfigurowana z ustawieniem [ON], a nie [OFF] lub [AUTO].

Przed użyciem

Przewodnik podstawowy

Przewodnik zaawansowany

Podstawowe informacje o aparacie

Tryb automatyczny/tryb hybrydowy automatyczny

Inne tryby fotografowania

Tryb P

Tryb Tv, Av, M, C1 i C2

Tryb wyświetlania

Funkcje bezprzewodowe

Menu ustawień

Akcesoria

Dodatek

Skorowidz



Tryb Tv, Av, M, C1 i C2

Wykonywanie efektywniejszych, bardziej wyrafinowanych zdjęć i dopasowywanie ustawień aparatu do własnego stylu fotografowania



- Instrukcje zawarte w niniejszym rozdziale mają zastosowanie do aparatu przestawionego w odpowiedni tryb.

Określone czasy naświetlania (tryb [Tv])

► Zdjęcia ► Filmy

Przed fotografowaniem można samodzielnie ustawić czas naświetlania w przedstawiony poniżej sposób. Aparat automatycznie dostosowuje wartość przysłony do wybranego czasu naświetlania. Szczegółowe informacje na temat dostępnych czasów naświetlania można znaleźć w podrzdziale „Migawka” (📖213).



1 Włącz tryb [Tv].

- Trzymając naciśnięty przycisk zwalniania pokręćła wyboru trybów, przestaw to pokręćło w położenie [Tv].

2 Ustaw czas naświetlania.

- Ustaw czas naświetlania za pomocą pokręćła [☀️].



- Jeśli opcja [Redukcja zakłóceń (dl.czas)] jest ustawiona na [WŁ.] lub [AUTO] i fotografowanie odbywa się przy czasie naświetlania wynoszącym 1 sekundę lub dłuższym, może występować opóźnienie przed zrobieniem następnego zdjęcia na skutek przetwarzania zdjęć w celu redukcji zakłóceń.
- Zalecamy włączenie stabilizacji obrazu podczas fotografowania z długim czasem naświetlania na statywie (📖86).
- Maksymalny czas naświetlania w przypadku użycia lampy błyskowej wynosi 1/200 s. W przypadku ustawienia krótszego czasu aparat przed rozpoczęciem fotografowania automatycznie wprowadzi wartość 1/200 s.
- Jeśli po naciśnięciu spustu migawki do połowy wartość przysłony jest wyświetlana na pomarańczowo, oznacza to, że uzyskano standardowej ekspozycji. W takiej sytuacji należy zmieniać czas naświetlania, aż wartość przysłony będzie wyświetlana na biało. Można też skorzystać z funkcji bezpiecznego przesuwania ekspozycji (📖96).



- [Tv]: wartość czasu (ang. Time value)

Przed użyciem

Przewodnik podstawowy

Przewodnik zaawansowany

Podstawowe informacje o aparacie

Tryb automatyczny/tryb hybrydowy automatyczny

Inne tryby fotografowania

Tryb P

Tryb Tv, Av, M, C1 i C2

Tryb wyświetlania

Funkcje bezprzewodowe

Menu ustawień

Akcesoria

Dodatek

Skorowidz



Określone wartości przysłony (tryb [Av])

► Zdjęcia ► Filmy

Przed fotografowaniem można samodzielnie ustawić wartość przysłony w sposób przedstawiony poniżej. Aparat automatycznie dostosowuje czas naświetlania do wybranej wartości przysłony. Dostępne wartości przysłony są zależne od obiektywu.



1 Włącz tryb [Av].

- Trzymając naciśnięty przycisk zwalniania pokrętkę wyboru trybów, przestaw to pokrętkę w położenie [Av].

2 Ustaw wartość przysłony.

- Ustaw wartość przysłony za pomocą pokrętki [A].



- Jeśli po naciśnięciu spustu migawki do połowy czas naświetlania jest wyświetlany na pomarańczowo, oznacza to, że uzyskano standardowej ekspozycji. W takiej sytuacji należy zmieniać wartość przysłony, aż czas naświetlania będzie wyświetlany na białym. Można też skorzystać z funkcji bezpiecznego przesuwania ekspozycji (96).
- Maksymalny czas naświetlania w przypadku użycia lampy błyskowej wynosi 1/200 s. Aby zapobiec przekroczeniu 1/200 sekundy przy zdjęciach wykonywanych z użyciem lampy błyskowej, aparat może dostosować wartość przysłony.



- [Av]: wartość przysłony (ang. aperture value), która odnosi się do wielkości otworu przysłony wewnątrz obiektywu.

Podgląd głębi ostrości

Przysłona zmienia się tylko podczas fotografowania, a później pozostaje otwarta. Głębina ostrości widoczna na ekranie może więc wydawać się wąska lub płytka. Aby sprawdzić obszar, na który jest ustawiana ostrość, przypisz funkcję [Fn] (podgląd głębi ostrości) do jednego z przycisków (97) i go naciśnij.

Przed użyciem

Przewodnik podstawowy

Przewodnik zaawansowany

Podstawowe informacje o aparacie

Tryb automatyczny/tryb hybrydowy automatyczny

Inne tryby fotografowania

Tryb P

Tryb Tv, Av, M, C1 i C2

Tryb wyświetlania

Funkcje bezprzewodowe

Menu ustawień

Akcesoria

Dodatek

Skorowidz



Określone czasy naświetlania i wartości przysłony (tryb [M])

▶ Zdjęcia ▶ Filmy

Ustaw czas naświetlania i przysłonę, aby uzyskać oczekiwaną ekspozycję. Szczegółowe informacje na temat dostępnych czasów naświetlania można znaleźć w podrzdziale „Migawka” (📖213). Dostępne wartości przysłony są zależne od obiektu.

1 Włącz tryb [M].

- Trzymając naciśnięty przycisk zwalniania pokrętką wyboru trybów, przestaw to pokrętkę w położenie [M].

2 Wprowadź ustawienie.

- Ustaw czas naświetlania (1) za pomocą pokrętki [🔧].
- Ustaw przysłonę (2) za pomocą pokrętki [🔧].
- Naciśnij przycisk [▲] i ustaw czułość ISO (3) za pomocą pokrętki [🔧].
- Gdy czułość ISO jest zablokowana, znacznik poziomu ekspozycji (5) ilustrujący wprowadzone ustawienia jest wyświetlany na wskaźniku poziomu ekspozycji, aby umożliwić porównanie ze standardowym poziomem ekspozycji (4). Znacznik poziomu ekspozycji jest zastępowany ikoną [◀] lub [▶] wówczas, gdy odchylenie od standardowej ekspozycji przekracza 3 stopnie.
- Czułość ISO jest zablokowana, a jasność ekranu zmienia się po naciśnięciu spustu migawki do połowy, jeśli ustawiono czułość ISO [AUTO]. Jeśli standardowego poziomu ekspozycji nie można uzyskać przy zdefiniowanym czasie naświetlania i przysłonie, czułość ISO jest wyświetlona na pomarańczowo.

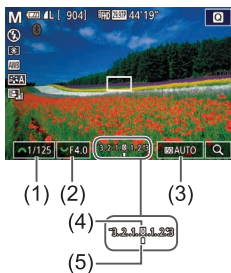

- Po ustawieniu czasu naświetlania i wartości przysłony poziom ekspozycji może ulec zmianie, jeśli użytkownik zmodyfikuje współczynnik powiększenia lub kompozycję ujęcia.
- Gdy czułość ISO jest zablokowana, jasność ekranu może się zmieniać w zależności od wprowadzonego przez użytkownika ustawienia czasu naświetlania i wartości przysłony. Jasność ekranu pozostanie jednak stała, gdy lampa błyskowa jest podniesiona, a aparat działa w trybie [📷].
- Po wybraniu dla czułości ISO ustawienia [AUTO] ekspozycja może odbiegać od oczekiwań, ponieważ czułość ISO jest dobierana pod kątem zapewnienia standardowej ekspozycji z uwzględnieniem wybranych przez użytkownika wartości czasu naświetlania i przysłony.
- Automatyczny optymalizator jasności może wpływać na jasność obrazu (📖72). Aby na stałe wyłączyć automatyczny optymalizator jasności w trybie [M], naciśnij przycisk [INFO] na ekranie ustawień automatycznego optymalizatora jasności w celu dodania znacznika [✓] do opcji [Wył. podczas eksp. ręczn.].



- [M]: Ręcznie
- Standardowa ekspozycja jest obliczana odpowiednio do wybranej metody pomiaru (📖70).
- Działanie aparatu można dostosować w taki sposób, aby pokrętkę [🔧] służyło do regulacji czasu naświetlania, a pokrętkę [🔧] — do regulacji przysłony (📖98).
- Następujące czynności są dostępne po skonfigurowaniu opcji Czułość ISO z ustawieniem [AUTO].
 - Skoryguj ekspozycję za pomocą pokrętki korekty ekspozycji.
 - Naciśnij przycisk [🔧], aby zablokować czułość ISO. Jasność ekranu zostanie odpowiednio zmieniona.



- Można również dostosować ustawienia w dolnej części ekranu, dotykając elementu w celu zaznaczenia go, a następnie dotykając/przeciągając pasek lub dotykając przycisków [◀|▶].

Przed użyciem

Przewodnik podstawowy

Przewodnik zaawansowany

Podstawowe informacje o aparacie

Tryb automatyczny/tryb hybrydowy automatyczny

Inne tryby fotografowania

Tryb P

Tryb Tv, Av, M, C1 i C2

Tryb wyświetlania

Funkcje bezprzewodowe

Menu ustawień

Akcesoria

Dodatek

Skorowidz



Fotografowanie z długimi czasami naświetlania (tryb Bulb)

W przypadku ekspozycji w trybie Bulb zdjęcia są naświetlane tak długo, jak długo trzymasz naciśnięty spust migawki.

1 Włącz ekspozycję w trybie Bulb.

- Wybierz dla czasu naświetlania ustawienie [BULB] w sposób podany w punktach 1–2 w podrozdziale „Określone czasy naświetlania i wartości przysłony (tryb [M])” (📖92).

2 Zrób zdjęcie lub nagraj film.

- Zdjęcia są naświetlane tak długo, jak długo trzymasz spust migawki naciśnięty do końca. W trakcie naświetlania widoczny jest czas ekspozycji, jaki upłynął.



- Aparat należy zamocować na statywie lub unieruchomić go w inny sposób, aby zapobiec jego drganiom. W takim wypadku należy również wyłączyć funkcję stabilizacji obrazu (📖86).
- Zdjęcia wykonywane w trybie Bulb mogą się cechować wyższym poziomem zakłóceń i ziarnistości. Zakłócenia można ograniczyć, wybierając dla opcji [Redukcja zakłóceń (dł.czas)] ustawienie [AUTO] lub [ON] (📖89).



- Do ekspozycji w trybie Bulb można też używać sprzedawanego oddzielnie pilota zdalnego sterowania (📖171).



- Po wybraniu dla opcji [Dotyk. migawka] ustawienia [Włącz] rozpoczęcie fotografowania następuje po jednokrotnym dotknięciu ekranu, a zakończenie — po jego ponownym dotknięciu. Należy uważać, aby nie poruszyć aparatu przy dotykaniu ekranu.

Ustawianie siły błysku

▶ Zdjęcia ▶ Filmy

W trybach [Tv], [Av] i [M] można wybrać jeden z trzech poziomów siły błysku.

1 Wybierz tryb błysku [Błysk ręczny].

- Naciśnij przycisk [MENU] i na karcie [📷5] wybierz opcję [Sterow. Lampa]. W menu [Nastawy lampy wbudow.] wybierz dla opcji [Tryb błysku] ustawienie [Błysk ręczny] (📖36).

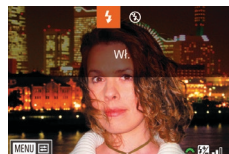

2 Wprowadź ustawienie.

- Podnieś lampę błyskową, naciśnij przycisk [▶] i niezwłocznie wybierz moc błysku za pomocą pokrętki [🔧], a następnie naciśnij przycisk [📷].
- Po wprowadzeniu ustawień zostanie wyświetlony poziom ilości światła. [🔧📷]: Minimalna, [🔧📷]: Średnia, [🔧📷]: Maksymalna



- Można również ustawić poziom ilości światła, przechodząc do MENU (📖36) i wybierając kolejno na karcie [📷5] > menu [Sterow. Lampa] > opcję [Nastawy lampy wbudow.] > opcję [Ilość światła 📷].
- Ekran [Sterow. Lampa] (📖36) można również wyświetlić w następujący sposób:
 - Naciśnij przycisk [▶] i przytrzymaj go przez co najmniej sekundę.
 - Gdy lampa błyskowa jest podniesiona, naciśnij przycisk [▶], po czym niezwłocznie naciśnij przycisk [MENU].



- Aby wyświetlić ekran [Sterow. Lampa] (📖36), można również nacisnąć przycisk [▶] i dotknąć ikony [MENU].

Przed użyciem

Przewodnik podstawowy

Przewodnik zaawansowany

Podstawowe informacje o aparacie

Tryb automatyczny/tryb hybrydowy automatyczny

Inne tryby fotografowania

Tryb P

Tryb Tv, Av, M, C1 i C2

Tryb wyświetlania

Funkcje bezprzewodowe

Menu ustawień

Akcesoria

Dodatek

Skorowidz



Nagrywanie filmów przy określonych czasach naświetlania i wartościach przysłony

▶ Zdjęcia ▶ Filmy

Ustaw preferowany czas naświetlania, przysłonę i czułość ISO. Szczegółowe informacje na temat dostępnych czasów naświetlania można znaleźć w podrzdziale „Migawka” (📖213). Dostępne wartości przysłony są zależne od obiektywu.

1 Włącz tryb [📷].

- Trzymając naciśnięty przycisk zwalniania pokrętkę wyboru trybów, przestaw to pokrętkę w położenie [📷].
- Naciśnij przycisk [🔍], wybierz w menu ikonę [📷], a następnie wybierz ikonę [📷] (📖35).



2 Wprowadź ustawienia.

- Ustaw czas naświetlania za pomocą pokrętki [🔧].
- Ustaw wartość przysłony za pomocą pokrętki [🔧].
- Naciśnij przycisk [▲] i ustaw czułość ISO za pomocą pokrętki [🔧].



- Niektóre ustawienia czasu naświetlania mogą powodować migotanie ekranu podczas nagrywania przy świetle jarzeniowym lub diodowym i ten efekt może zostać nagrany.
- Duże wartości przysłony mogą powodować opóźnienie lub uniemożliwić dokładną regulację ostrości.



- Gdy czułość ISO jest zablokowana, znacznik poziomu ekspozycji ilustrujący wprowadzone ustawienie jest wyświetlany na wskaźniku poziomu ekspozycji, aby umożliwić porównanie ze standardowym poziomem ekspozycji. Znacznik poziomu ekspozycji jest zastępowany ikoną [◀] lub [▶] wówczas, gdy odchylenie od standardowej ekspozycji przekracza 3 stopnie.
- W trybie [AUTO] czułość ISO można sprawdzić, naciskając spust migawki do połowy. Jeśli przy wybranych przez użytkownika wartościach czasu naświetlania i przysłony nie można uzyskać standardowego poziomu ekspozycji, znacznik poziomu ekspozycji przesunie się, wskazując odchyłkę od standardowej ekspozycji. Znacznik poziomu ekspozycji jest zastępowany ikoną [◀] lub [▶] wówczas, gdy odchylenie od standardowej ekspozycji przekracza 3 stopnie.



- Można również dostosować ustawienia w dolnej części ekranu, dotykając elementu w celu zaznaczenia go, a następnie dotykając/przeciągając pasek lub dotykając przycisków [◀][▶].
- Ostrość można zablokować podczas nagrywania, dotykając ikony [AF]. Pojawi się wtedy ikona [MF].

Przed użyciem

Przewodnik podstawowy

Przewodnik zaawansowany

Podstawowe informacje o aparacie

Tryb automatyczny/tryb hybrydowy automatyczny

Inne tryby fotografowania

Tryb P

Tryb Tv, Av, M, C1 i C2

Tryb wyświetlania

Funkcje bezprzewodowe

Menu ustawień

Akcesoria

Dodatek

Skorowidz



Dostosowywanie ustawień i wyświetlania

Konfigurowanie wyświetlanych informacji

Można dostosować ekran wyświetlany po naciśnięciu przycisku [INFO] na ekranie fotografowania. Można również decydować, jakie informacje będą wyświetlane.

1 Przejdź do ekranu ustawień.

- Na karcie [1] wybierz w menu [Wyśw. informacji o fotografowaniu] opcję [Inf. na ekranie/ustaw. przełącz.] lub [Inf. w wizjerze/ustaw. przełącz.], a następnie naciśnij przycisk [36].

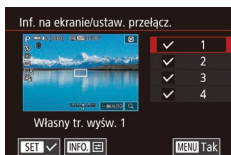

2 Wprowadź ustawienie.

- Za pomocą przycisków [▲][▼] lub pokrętki [0] wybierz ekran, którego nie chcesz oglądać, a następnie naciśnij przycisk [36], aby usunąć znacznik [✓]. Ponowne naciśnięcie przycisku [36] spowoduje dodanie znacznika [✓], czyli wybranie ekranu do wyświetlania.
- Aby powrócić do ekranu menu, naciśnij przycisk [MENU].



- Po lewej stronie przedstawiono przykładowy ekran z opcjami zaznaczonymi w punkcie 2.
- Nie można skonfigurować ekranu w taki sposób, aby nie było na nim żadnych znaczników [✓] lub zaznaczona była tylko pozycja [INFO. Szyb. nast.].

Dostosowywanie wyświetlanych informacji

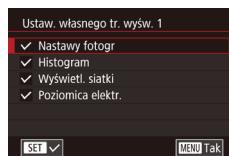

- Wybierz opcję [Własny tr. wyśw. 1] lub [Własny tr. wyśw. 2] w sposób podany w punktach 1–2 w podrozdziale „Konfigurowanie wyświetlanych informacji” (95), a następnie naciśnij przycisk [INFO].
- Za pomocą przycisków [▲][▼] lub pokrętki [0] wybierz informacje, które mają być wyświetlane, a następnie naciśnij przycisk [36], aby dodać znacznik [✓].
- Aby zobaczyć przykładowy widok, naciśnij przycisk [MENU] w celu powrotu do ekranu [Inf. na ekranie/ustaw. przełącz.] lub [Inf. w wizjerze/ustaw. przełącz.].



- Aby wyświetlić wzorec mniejszej siatki, wybierz kolejno: kartę [1] > opcję [Wyśw. informacji o fotografowaniu] > opcję [Wyświetl. siatki].
- Poniższe ustawienia są dostępne po wybraniu kolejno: karty [1] > opcji [Wyśw. informacji o fotografowaniu] > opcji [Histogram].
 - Przełączenie z histogramu jasności na histogram RGB.
 - Zmniejszenie wielkości wyświetlanego histogramu.

Konfigurowanie funkcji dotykowego AF z przeciąganiem



Dzięki funkcji dotykowego AF z przeciąganiem można w trakcie patrzenia przez wizjer zmieniać położenie ramki AF, przeciągając ją po ekranie lub dotykając go w miejscu, w którym ma się ona znaleźć.

1 Przejdź do ekranu ustawień.

- Na karcie [2] wybierz opcję [Nastawy AF dot. z przec.], a następnie naciśnij przycisk [36].

Przed użyciem

Przewodnik podstawowy

Przewodnik zaawansowany

Podstawowe informacje o aparacie

Tryb automatyczny/tryb hybrydowy automatyczny

Inne tryby fotografowania

Tryb P

Tryb Tv, Av, M, C1 i C2

Tryb wyświetlania

Funkcje bezprzewodowe

Menu ustawień

Akcesoria

Dodatek

Skorowidz



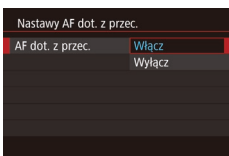

2 Wprowadź ustawienie.

- Wybierz opcję [AF dot. z przec.], wybierz ustawienie [Włącz], a następnie naciśnij przycisk [OK].



- Ta funkcja jest niedostępna w następujących przypadkach:
 - Gdy ekran jest odchylony pod kątem 180°
 - Gdy na karcie [3] w MENU [36] wybrano dla opcji [Sterow. doty.] ustawienie [Wyłącz]
- Ramki AF mogą być wyświetlane nieprawidłowo, jeśli przełączysz się na widzer, dotykając ekranu. W takim przypadku unieś palec, a następnie ponownie dotknij ekranu.



- Ustawienia obsługi dotykowej AF z przeciąganiem można też zmieniać za pomocą przycisku [C.Fn].

Zmiana ustawień obsługi dotykowej z przeciąganiem

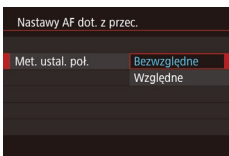

- W punkcie 1 w podrozdziale „Konfigurowanie funkcji dotykowego AF z przeciąganiem” [95] wybierz opcję [Met. ustal. poł.], a następnie wybierz odpowiednie ustawienie.

Bezwzględne	Ramka AF zostaje przeniesiona w miejsce, które zostało dotknięte na ekranie lub do którego została przeciągnięta.
Względne	Ramka AF jest przemieszczana w kierunku, w którym przesuwasz palec po ekranie, o odległość odpowiadającą długości pociągnięcia. Nie ma w tym przypadku znaczenia, które miejsce ekranu dotykasz.

Ograniczanie obszaru ekranu dostępnego w ramach obsługi dotykowej z przeciąganiem



- W punkcie 1 w podrozdziale „Konfigurowanie funkcji dotykowego AF z przeciąganiem” [95] wybierz opcję [Akt. ob. doty.].
- Wybierz obszar, który będzie dostępny w ramach tej funkcji.

Konfigurowanie funkcji indywidualnych

Konfigurowując funkcje indywidualne na karcie [1] menu [36], można dostosować sposób funkcjonowania aparatu zgodnie z preferencjami dotyczącymi fotografowania. Często używane funkcje można również przypisywać do określonych pokręteł i przycisków.

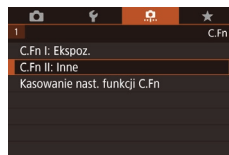

1 Wybierz typ funkcji, którą chcesz dostosować.

- Naciśnij przycisk [MENU] i wybierz kartę [1] [36].
- Za pomocą przycisków [▲][▼] lub pokręta [0] wybierz rodzaj funkcji ([Ekspozycja] lub [Inne]), a następnie naciśnij przycisk [OK].

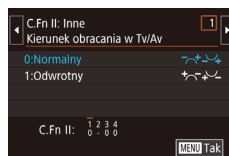

2 Wybierz funkcję.

- Wybierz jedną z funkcji za pomocą przycisków [◀][▶] lub pokręteł [0], a następnie naciśnij przycisk [OK].

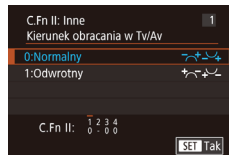

3 Wybierz jedną z opcji.

- Wybierz jedną z opcji za pomocą przycisków [▲][▼] lub pokręta [0].
- Po zakończeniu wprowadzania ustawień naciśnij przycisk [OK], aby ponownie wyświetlić poprzedni ekran.

Przed użyciem

Przewodnik podstawowy

Przewodnik zaawansowany

Podstawowe informacje o aparacie

Tryb automatyczny/tryb hybrydowy automatyczny

Inne tryby fotografowania

Tryb P

Tryb Tv, Av, M, C1 i C2

Tryb wyświetlania

Funkcje bezprzewodowe

Menu ustawień

Akcesoria

Dodatek

Skorowidz



Typ funkcji	Funkcja	Opis
Ekspoz.	Dodatkowe czułości (ISO)	Ustawienie wartości [1:Włącz] umożliwia w trybie [P] wybranie dla czułości ISO ustawienia [H]. [H] odpowiada czułości ISO 12 800.
	Bezpieczne przesuw. ekspozycji	Ustaw wartość [1:Włącz], aby umożliwić automatyczne dostosowanie czasu naświetlania i wartości przysłony w celu uzyskania poziomu ekspozycji zbliżonego do standardowej ekspozycji, którego nie można uzyskać przy czasie naświetlania lub wartości przysłony ustawionym w trybie [Tv] lub [Av].
Inne	Kierunek obracania w Tv/Av	Ustawienie wartości [1:Odwrotny] powoduje odwrócenie kierunku regulacji czasu naświetlania i przysłony w trybach [Tv], [Av] i [P] za pomocą pokręteł [L], [R] i [C].
	Ustawienia własne	Często używane funkcje można przypisywać do pokręteł i przycisków (97).
	Zwolnij mig. bez obiektywu	Ustaw wartość [1:Włącz], aby umożliwić fotografowanie bez podłączonego obiektywu za pomocą spustu migawki lub przycisku filmowania.
	Chowaj obiektyw po wył. zasil.	Określ, czy obiektyw powinien być automatycznie cofany po wyłączeniu aparatu.



- Aby anulować wszystkie zmiany na karcie [1:1] i przywrócić ustawienia domyślne, wybierz opcję [Kasowanie nast. funkcji C.Fn] na ekranie widocznym w punkcie 1, wybierz opcję [Tak] (za pomocą przycisków [◀][▶] lub pokręteła [C]), a następnie naciśnij przycisk [C].
- Ustawienie [H] jest niedostępne po skonfigurowaniu opcji [Priorytet jasnych partii obr.] z ustawieniem [D+] (72), nawet przy opcji [Dodatkowe czułości (ISO)] skonfigurowanej z ustawieniem [1:Włącz].
- Bezpieczne przesuwanie ekspozycji jest wyłączone po zadziałaniu lampy błyskowej.
- Funkcja automatycznego cofania obiektywu po wyłączeniu zasilania jest dostępna tylko w przypadku obiektywów obsługujących tę funkcję.

Przypisywanie funkcji do pokręteł i przycisków

Można zmieniać funkcje przypisane do spustu migawki, przycisku [X] albo pokręteł [L], [C] lub [R] oraz przypisywać często używane funkcje do przycisku [M-Fn], przycisku filmowania lub innych przycisków.

1 Przejdź do ekranu przypisywania funkcji.

- W menu [Inne] wybierz opcję [Ustawienia własne] w sposób podany w punktach 1–2 w podrozdziale „Konfigurowanie funkcji indywidualnych” (96).



2 Przypisz funkcję.

- Za pomocą przycisków [▲][▼] lub pokręteł [L], [C] wybierz pokręteło lub przycisk, któremu chcesz przypisać funkcję, a następnie naciśnij przycisk [C].
- Podczas przypisywania funkcji do spustu migawki lub przycisku [X] wybierz odpowiednią funkcję za pomocą przycisków [▲][▼] lub pokręteła [C].
- W przypadku przypisywania funkcji do pokręteł [L], [C], [R] wybierz najpierw opcję [Pokręta], a następnie wybierz odpowiednią funkcję.
- Szczegółowe informacje na temat przypisywania funkcji do pokręteła [R] można znaleźć w podrozdziale „Przypisywanie funkcji do pokręteła szybkiej kontroli” (98).
- W przypadku przypisywania funkcji do przycisku [M-Fn], przycisku filmowania, przełącznika AF dotykowego z przeciągnięciem albo przycisku [ISO], [MF], [MF] lub [S] wybierz odpowiednią funkcję za pomocą przycisków [▲][▼][◀][▶] lub pokręteł [L], [C].

Przed użyciem

Przewodnik podstawowy

Przewodnik zaawansowany

Podstawowe informacje o aparacie

Tryb automatyczny/tryb hybrydowy automatyczny

Inne tryby fotografowania

Tryb P

Tryb Tv, Av, M, C1 i C2

Tryb wyświetlania

Funkcje bezprzewodowe

Menu ustawień





















Akcesoria

Dodatek















Skorowidz



- Po zakończeniu wprowadzania ustawień naciśnij przycisk , aby ponownie wyświetlić poprzedni ekran.

Spust migawki lub przycisk 	[AF/ Blokada AE]	Umożliwia blokowanie ekspozycji za pomocą przycisku  po ustawieniu ostrości poprzez naciśnięcie spustu migawki do połowy.
	[Blokada AE/ AF]	Umożliwia blokowanie ekspozycji poprzez naciśnięcie spustu migawki do połowy i ustawianie ostrości za pomocą przycisku  .
	[AF/ Blokada AF, bez blok. AE]	Umożliwia blokowanie ostrości za pomocą przycisku  .
	[AE/AF, bez blokady AE]	Umożliwia włączanie korekty ekspozycji poprzez naciśnięcie spustu migawki do połowy i ustawianie ostrości za pomocą przycisku  .
Pokrętła 	Po przypisaniu funkcji [Av/Tv] można w trybie  ustawiać przysłonę za pomocą pokręta  , a czas naświetlania — za pomocą pokręta  .	
 (przycisk )	W trybach [Tv], [Av], [P], [M] i  dostępne funkcje i ich kolejność można zmieniać za pomocą przycisku  .	
Przycisk [M-Fn]	Naciśnij przycisk, aby uaktywnić przypisaną funkcję.	
Przycisk filmowania		
Przełącznik AF dotykowego z przeciąganiem		
 (przycisk )		
 (przycisk )		
 (przycisk )		
 (przycisk )		



- Aby przywrócić domyślne funkcje przycisku [M-Fn], przycisku filmowania, przełącznika AF dotykowego z przeciąganiem oraz przycisków , ,  i , wybierz ikony odpowiednio , , , ,  i .
- Jeśli nie chcesz przypisywać do danego przycisku żadnych funkcji, wybierz ikonę .
- Ikony, które po przypisaniu do przycisków otrzymują znacznik , sygnalizują, że dana funkcja jest niedostępna w aktualnych warunkach działania.
- Aby każdorazowe naciśnięcie przycisku powodowało rejestrowanie zdjęć równocześnie w formacie JPEG i w formacie RAW, przypisz do przycisku funkcję .
- Aby naciśnięcie i przytrzymanie przycisku powodowało wyświetlenie podglądu głębi ostrości przy określonej przysłonie, przypisz do przycisku funkcję .
- Aby wyłączać przyciskiem wyświetlanie informacji na ekranie, przypisz do przycisku funkcję .











Przypisywanie funkcji do pokrętła szybkiej kontroli

Do dodawania i zmiany kolejności funkcji, których ustawienia można zmieniać za pomocą pokrętła , służy przycisk .

1 Przejdź do ekranu przypisywania funkcji.

- Wybierz opcję [Ustaw funkcje ] w sposób podany w punktach 1–2 w podrozdziale „Przypisywanie funkcji do pokręteł i przycisków” (📖97).

2 Przypisz funkcję.

- Wybierz opcję [Rejestruj], a następnie naciśnij przycisk .
- Wybierz tryb fotografowania za pomocą przycisków  i .
- Za pomocą przycisków  i  lub pokrętła  wybierz funkcję do dodania, a następnie naciśnij przycisk .
- Pojawi się ikona .
- Aby anulować zapisywanie, naciśnij przycisk . Ikona  zniknie z ekranu.
- Naciśnij przycisk [MENU].



Przed użyciem

Przewodnik podstawowy

Przewodnik zaawansowany

Podstawowe informacje o aparacie

Tryb automatyczny/tryb hybrydowy automatyczny

Inne tryby fotografowania

Tryb P

Tryb Tv, Av, M, C1 i C2

Tryb wyświetlania

Funkcje bezprzewodowe

Menu ustawień

Akcesoria

Dodatek

Skorowidz





3 W razie potrzeby zmień kolejność funkcji.

- Wybierz opcję [Sortuj] i naciśnij przycisk [OK].
- Wybierz tryb fotografowania za pomocą przycisków [◀][▶].
- Wybierz funkcję do przeniesienia (za pomocą przycisków [▲][▼] lub pokrętła [D]), a następnie naciśnij przycisk [OK].
- Zmień kolejność za pomocą przycisków [▲][▼] lub pokrętła [D], a następnie naciśnij przycisk [OK].
- W przypadku funkcji noszących oznaczenie [Normalna] używane są domyślne ustawienia fotografowania.
- Naciśnij przycisk [MENU].



- Na ekranie [Rejestruj], służącym do zapisywania i usuwania pozycji, można je również wybierać dotykowo.
- Kolejność wyświetlania pozycji na ekranie [Sortuj] można też zmieniać, przeciągając je.

Dostosowywanie menu szybkich nastaw

▶ Zdjęcia ▶ Filmy

Wyświetlanie pozycji menu szybkich nastaw można dostosowywać.

Wybieranie pozycji do dodania do menu

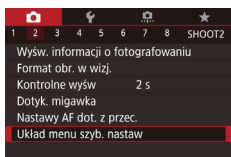

1 Przejdź do ekranu ustawień.

- Naciśnij przycisk [MENU], na karcie [INFO] wybierz opcję [Układ menu szyb. nastaw], a następnie naciśnij przycisk [OK] (36).



2 Wybierz ikony do dodania do menu.

- Wybierz ikonę za pomocą przycisków [◀][▶] lub pokrętła [D], a następnie naciśnij przycisk [OK], aby na ikonach, które chcesz widzieć w menu szybkich nastaw, umieszczać znacznik [✓].
- Wybrane pozycje (ze znacznikiem [✓]) będą widoczne na ekranie.
- Pozycje bez znacznika [✓] można konfigurować na karcie [INFO] ekranu menu.

3 Wprowadź ustawienie.

- Naciśnij przycisk [MENU], wybierz opcję [Tak] (za pomocą przycisków [◀][▶] lub pokrętła [D]), a następnie naciśnij przycisk [OK].



- W menu można wyświetlać maksymalnie 11 pozycji.
- Ekran widoczny w punkcie 2 można też wyświetlić, przytrzymując naciśnięty przycisk [OK], gdy wyświetlane jest menu szybkich nastaw.



- Ikony na ekranie widocznym w punkcie 2 można też wybierać, dotykając ich.

Zmiana kolejności pozycji menu



1 Przejdź do ekranu ustawień.

- Na ekranie widocznym w punkcie 2 w podrozdziale „Wybieranie pozycji do dodania do menu” (99) naciśnij przycisk [INFO].
- Za pomocą przycisków [▲][▼] lub pokrętła [D] wybierz ikonę do przeniesienia, a następnie naciśnij przycisk [OK].

Przed użyciem

Przewodnik podstawowy

Przewodnik zaawansowany

Podstawowe informacje o aparacie

Tryb automatyczny/tryb hybrydowy automatyczny

Inne tryby fotografowania

Tryb P

Tryb Tv, Av, M, C1 i C2

Tryb wyświetlania

Funkcje bezprzewodowe

Menu ustawień

Akcesoria

Dodatek

Skorowidz



- Wybierz nową pozycję za pomocą przycisków [▲][▼] lub pokrętła [●], a następnie naciśnij przycisk [ⓘ].

2 Wprowadź ustawienie.

- Naciśnij przycisk [MENU], wybierz opcję [Tak] (za pomocą przycisków [◀][▶] lub pokrętła [●]), a następnie naciśnij przycisk [ⓘ].



- Kolejność ikon można również zmieniać, przeciągając je.

Zapisywanie ustawień fotografowania

▶ Zdjęcia ▶ Filmy

Często używane tryby fotografowania i skonfigurowane przez siebie ustawienia funkcji można zapisywać do późniejszego wykorzystania. Aby potem uzyskać dostęp do zapisanych ustawień, wystarczy przestawić pokrętło wyboru trybów w położenie [C1] lub [C2]. W ten sposób można zachować nawet ustawienia, które są zwykle usuwane po przełączeniu trybu fotografowania lub wyłączeniu aparatu (np. ustawienia samowyzwalacza).

Ustawienia, które można zapisywać

- Tryby fotografowania ([P], [Tv], [Av] i [M])
- Opcje skonfigurowane w trybach [P], [Tv], [Av] i [M] (📖69–📖92)
- Ustawienia menu fotografowania
- Nastawy Moje Menu (📖101)

- 1 **Włącz tryb fotografowania, którego ustawienia chcesz zapisać, i odpowiednio zmień jego ustawienia.**

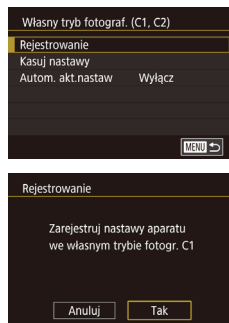

- Aby edytować zapisane ustawienia (z wyjątkiem ich trybu fotografowania), wybierz ikonę [C1] lub [C2], zmień ustawienia, a następnie powtarzaj czynności podane w punktach 2–3. Ustawienia te nie będą stosowane w innych trybach fotografowania.



- Aby przywrócić zapisanym ustawieniom ich wartości domyślne, na ekranie widocznym w punkcie 3 wybierz opcję [Kasuj nastawy], naciśnij przycisk [ⓘ], a następnie wybierz własny tryb fotografowania. Na wyświetlonym następnie ekranie potwierdzenia wybierz opcję [Tak] i naciśnij przycisk [ⓘ].
- Aby w zapisanych ustawieniach automatycznie wprowadzane były wszelkie zmiany ustawień dokonywane podczas fotografowania w trybach [C1] i [C2], na ekranie widocznym w punkcie 3 wybierz dla opcji [Autom. akt.nastaw] ustawienie [Włącz].

2 Przejdź do ekranu przypisywania funkcji.

- Naciśnij przycisk [MENU], na karcie [F4] wybierz opcję [Własny tryb fotograf. (C1, C2)], a następnie naciśnij przycisk [ⓘ].

3 Zapisz ustawienia.

- Za pomocą przycisków [▲][▼] lub pokrętła [●] wybierz opcję [Rejestrowanie], a następnie naciśnij przycisk [ⓘ].
- Za pomocą przycisków [▲][▼] lub pokrętła [●] wybierz własny tryb fotografowania, do którego chcesz przypisać ustawienia, a następnie naciśnij przycisk [ⓘ].
- Po pojawieniu się ekranu potwierdzenia wybierz opcję [Tak] za pomocą przycisków [◀][▶] lub pokrętła [●], a następnie naciśnij przycisk [ⓘ].

Przed użyciem

Przewodnik podstawowy

Przewodnik zaawansowany

Podstawowe informacje o aparacie

Tryb automatyczny/tryb hybrydowy automatyczny

Inne tryby fotografowania

Tryb P

Tryb Tv, Av, M, C1 i C2

Tryb wyświetlania

Funkcje bezprzewodowe

Menu ustawień

Akcesoria

Dodatek

Skorowidz



Zapisywanie często używanych pozycji menu fotografowania (Moje menu)

▶ Zdjęcia ▶ Filmy

Na karcie [★1] można zapisać maksymalnie sześć często używanych pozycji menu fotografowania. Po dostosowaniu zawartości karty [★1] można szybko uzyskiwać dostęp do tych pozycji na jednym ekranie.

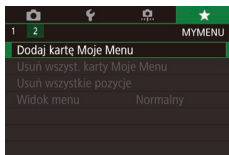

1 Przejdź do ekranu ustawień.

- Naciśnij przycisk [MENU], na karcie [★1] wybierz opcję [Dodaj kartę Moje Menu], a następnie naciśnij przycisk [OK] (36).
- Za pomocą przycisków [◀][▶] lub pokrętki [D] wybierz opcję [Tak], a następnie naciśnij przycisk [OK].
- Na karcie [★1] wybierz opcję [Nastawy MY MENU1], a następnie naciśnij przycisk [OK].

2 Wprowadź ustawienie.

- Za pomocą przycisków [▲][▼] lub pokrętki [D] wybierz opcję [Zarejestrowano w Moje Menu], a następnie naciśnij przycisk [OK].
- Za pomocą przycisków [▲][▼] lub pokrętki [D] wybierz pozycję menu do zapisania (maks. sześć), a następnie naciśnij przycisk [OK].
- Pojawi się ikona [✓].
- Aby anulować zapisywanie, naciśnij przycisk [OK]. Ikona [✓] zniknie z ekranu.
- Naciśnij przycisk [MENU].

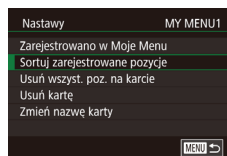

3 W razie potrzeby zmień kolejność pozycji w menu.

- Za pomocą przycisków [▲][▼] lub pokrętki [D] wybierz opcję [Sortuj zarejestrowane pozycje], a następnie naciśnij przycisk [OK].
- Wybierz pozycję menu do przeniesienia (za pomocą przycisków [▲][▼] lub pokrętki [D]), a następnie naciśnij przycisk [OK].
- Zmień kolejność za pomocą przycisków [▲][▼] lub pokrętki [D], a następnie naciśnij przycisk [OK].
- Naciśnij przycisk [MENU].



- Pozycje wyszarzone w punkcie 2 również można przypisywać, ale mogą one być niedostępne w niektórych trybach fotografowania.



- Powtarzając tę procedurę od punktu 1, można dodać maksymalnie kartę [★5].
- Po wybraniu na ekranie widocznym w punkcie 2 opcji [Usuń wszyst. poz. na karcie] nastąpi usunięcie wszystkich pozycji dodanych do karty.



- Na ekranie [Zarejestrowano w Moje Menu], służącym do zapisywania i usuwania pozycji, można je również wybierać dotykowo.
- Kolejność wyświetlania pozycji na ekranie [Sortuj zarejestrowane pozycje] można też zmieniać, przeciągając je.

Przed użyciem

Przewodnik podstawowy

Przewodnik zaawansowany

Podstawowe informacje o aparacie

Tryb automatyczny/tryb hybrydowy automatyczny

Inne tryby fotografowania

Tryb P

Tryb Tv, Av, M, C1 i C2

Tryb wyświetlania

Funkcje bezprzewodowe

Menu ustawień

Akcesoria

Dodatek

Skorowidz



Zmiana nazw kart Moje menu

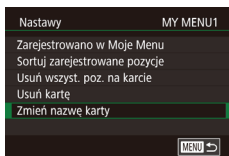

1 Wybierz opcję [Zmień nazwę karty].

- Wybierz opcję [Zmień nazwę karty] w sposób podany w punkcie 2 w podrozdziale „Zapisywanie często używanych pozycji menu fotografowania (Moje menu)” (📖101), a następnie naciśnij przycisk [🔍].

2 Zmień nazwę karty.

- Wprowadź nową nazwę karty za pomocą klawiatury ekranowej (📖37).
- Za pomocą przycisków [◀][▶] lub pokrętki [🌀] wybierz opcję [Tak], a następnie naciśnij przycisk [🔍].

Usuwanie karty Moje menu

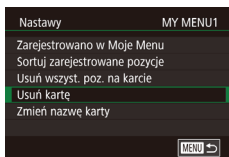

1 Wybierz opcję [Usuń kartę].

- Wybierz opcję [Usuń kartę] w sposób podany w punkcie 2 w podrozdziale „Zapisywanie często używanych pozycji menu fotografowania (Moje menu)” (📖101), a następnie naciśnij przycisk [🔍].

2 Usuń pozycję.

- Za pomocą przycisków [◀][▶] lub pokrętki [🌀] wybierz opcję [Tak], a następnie naciśnij przycisk [🔍].

Usuwanie wszystkich kart Moje menu lub znajdujących się na nich pozycji

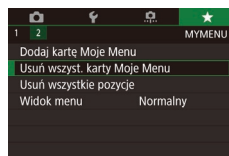

1 Wybierz jedną z pozycji.

- Na ekranie widocznym w punkcie 1 w podrozdziale „Zapisywanie często używanych pozycji menu fotografowania (Moje menu)” (📖101) wybierz opcję [Usuń wszyst. karty Moje Menu] lub [Usuń wszystkie pozycje].

2 Usuń pozycję.

- Wybór opcji [Usuń wszyst. karty Moje Menu] spowoduje usunięcie wszystkich kart Moje menu i przywrócenie domyślnej karty [★].
- Wybór opcji [Usuń wszystkie pozycje] spowoduje usunięcie wszystkich pozycji dodanych do kart od [★1] do [★5].

Dostosowywanie wyglądu kart Moje menu

Można wybrać, który ekran ma być wyświetlany w trybie fotografowania po naciśnięciu przycisku [MENU].

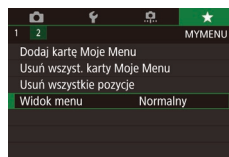

- Na ekranie widocznym w punkcie 1 w podrozdziale „Zapisywanie często używanych pozycji menu fotografowania (Moje menu)” (📖101) wybierz opcję [Widok menu], a następnie wybierz odpowiednią pozycję.

Widok normalny	Wyświetlanie ostatniego menu widocznego podczas wykonywania poprzedniej czynności.
Wyświetl od karty Moje Menu	Wyświetlanie rozpoczyna się od ekranów kart [★].
Wyświetl tylko kartę MojeMenu	Ograniczenie widoku tylko do ekranów kart [★].

Przed użyciem

Przewodnik podstawowy

Przewodnik zaawansowany

Podstawowe informacje o aparacie

Tryb automatyczny/tryb hybrydowy automatyczny

Inne tryby fotografowania

Tryb P

Tryb Tv, Av, M, C1 i C2

Tryb wyświetlania

Funkcje bezprzewodowe

Menu ustawień

Akcesoria

Dodatek

Skorowidz



Tryb wyświetlania

Przyjemne oglądanie zdjęć oraz przeszukiwanie ich i edytowanie na wiele sposobów

- Aby przygotować aparat do tych czynności, naciśnij przycisk [▶] w celu włączenia trybu wyświetlania.



- Wyświetlanie i edycja zdjęć, których nazwy zostały zmienione za pomocą komputera lub które były już modyfikowane przy jego użyciu albo zostały wykonane innym aparatem, może okazać się niemożliwe.

Wyświetlanie

▶ Zdjęcia ▶ Filmy

Zarejestrowane zdjęcia lub filmy można wyświetlać na ekranie w poniższy sposób.

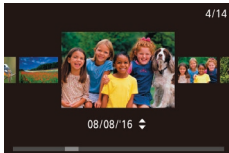
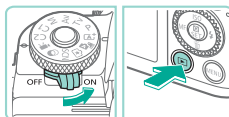

1 Przejdź do trybu wyświetlania.

- Przesuń przełącznik zasilania w położenie [ON].
- Naciśnij przycisk [▶].
- Pojawi się ostatnio wykonane zdjęcie.

2 Wybierz zdjęcia.

- Aby wyświetlić poprzednie zdjęcie, naciśnij przycisk [◀] lub obróć pokrętle [⦿] w lewo. Aby wyświetlić następane zdjęcie, naciśnij przycisk [▶] lub obróć pokrętle [⦿] w prawo.
- Aby szybko przeglądać zdjęcia za pomocą przycisków [◀][▶], należy je dodatkowo przytrzymać po naciśnięciu.
- Aby uzyskać dostęp do tego ekranu (tryb przewijania), obróć szybko pokrętle [⦿]. W trybie tym można przeglądać zdjęcia za pomocą przycisków [◀][▶] lub pokrętła [⦿].
- Aby powrócić do wyświetlania pojedynczego obrazu, naciśnij przycisk [⦿].
- Aby przeglądać zdjęcia pogrupowane według daty fotografowania, skorzystaj z przycisków [▲][▼] w trybie przewijania.
- Filmy są oznaczone ikoną [SET ▶]. Aby je odtwarzać, przejdź do punktu 3.

Przed użyciem

Przewodnik podstawowy

Przewodnik zaawansowany

Podstawowe informacje o aparacie

Tryb automatyczny/tryb hybrydowy automatyczny

Inne tryby fotografowania

Tryb P

Tryb Tv, Av, M, C1 i C2

Tryb wyświetlania

Funkcje bezprzewodowe

Menu ustawień

Akcesoria

Dodatek

Skorowidz





3 Odtwórz filmy.

- Aby rozpocząć odtwarzanie, naciśnij przycisk [F], wybierz ikonę [▶] za pomocą przycisków [▲][▼], a następnie ponownie naciśnij przycisk [F].



4 Wyreguluj głośność.

- Do regulacji głośności służą przyciski [▲][▼].
- Po zniknięciu wskaźnika głośności (1) z wyświetlacza do regulacji głośności służą przyciski [▲][▼].

(1)

5 Wstrzymaj odtwarzanie.

- Aby wstrzymać lub wznowić odtwarzanie, naciśnij przycisk [F].
- Po zakończeniu filmu pojawi się ikona [SET ▶].



- Aby przełączyć aparat z trybu wyświetlania do trybu fotografowania, naciśnij spust migawki do połowy.
- Podczas wyświetlania obrazów RAW widoczne są białe linie wskazujące współczynnik proporcji. Linie te znajdują się na górze i dole obrazów zarejestrowanych z ustawieniem współczynnika proporcji [16:9] oraz po lewej i prawej stronie obrazów zarejestrowanych z ustawieniem współczynnika proporcji [4:3] lub [1:1].
- Aby wyłączyć funkcję przewijania, wybierz kolejno: MENU (M) > kartę [▶4] > opcję [Przewijanie] > ustawienie [Wyt.].
- Aby po przejściu w tryb wyświetlania pojawiało się na ekranie ostatnie wyświetlane zdjęcie, wybierz kolejno: MENU (M) > kartę [▶5] > opcję [Kontyn.wyśw] > ustawienie [Ost. zdjęć].
- Aby zmienić efekt przejścia między zdjęciami, przejdź do MENU (M) i na karcie [▶4] wybierz odpowiedni efekt, korzystając z opcji > [Efekt przejścia].

Obsługa za pomocą ekranu dotykowego

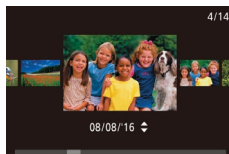

- Aby wyświetlić następane zdjęcie, przeciągnij po ekranie w lewą stronę, aby natomiast wyświetlić poprzednie zdjęcie, przeciągnij w prawą stronę.
- Aby przejść do trybu przewijania, kilkakrotnie przeciągnij szybko w lewo lub w prawo.
- W trybie przewijania możesz też przeglądać zdjęcia, przeciągając po ekranie w lewo lub w prawo.
- Dotknięcie środkowego zdjęcia powoduje przywrócenie wyświetlania pojedynczego obrazu.
- Aby w trybie przewijania przeglądać zdjęcia pogrupowane według dat wykonania, przeciągaj szybko po ekranie w górę lub w dół.
- Aby rozpocząć odtwarzanie filmu, w punkcie 3 w podrozdziale „Wyświetlanie” (M) 103 dotknij ikony [F].
- Aby wyregulować poziom głośności podczas odtwarzania filmu, szybko przeciągnij pionowo w górę lub w dół ekranu.

Przed użyciem

Przewodnik podstawowy

Przewodnik zaawansowany

Podstawowe informacje o aparacie

Tryb automatyczny/tryb hybrydowy automatyczny

Inne tryby fotografowania

Tryb P

Tryb Tv, Av, M, C1 i C2

Tryb wyświetlania

Funkcje bezprzewodowe

Menu ustawień

Akcesoria

Dodatek

Skorowidz



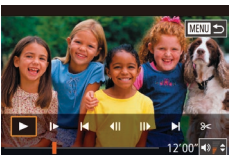

- Aby zatrzymać odtwarzanie filmu, dotknij ekranu. Zostanie wyświetlony ten ekran i aparat będzie gotowy do następnjej operacji.
 - Dotknij przycisku [🔊], aby wyświetlić panel głośności, a następnie wyreguluj głośność za pomocą przycisków [▲][▼].
 - Aby przełączać klatki, dotykaj paska przewijania albo przeciągaj w lewo lub w prawo.
 - Aby wznowić odtwarzanie, dotknij ikony ▶].
 - Aby powrócić do ekranu widocznego w punkcie 2 w podrozdziale „Wyświetlanie” (📖103), dotknij ikony [↩].

Przełączanie trybów wyświetlania

Naciśnij przycisk [INFO.] w trybie wyświetlania, aby przełączyć między brakiem ekranu informacyjnego, ekranem informacyjnym 1 (podstawowe informacje) i ekranem informacyjnym 2 (szczegółowe informacje).



- Przełączanie trybów wyświetlania jest niemożliwe, gdy aparat jest podłączony przez sieć Wi-Fi do urządzeń innych niż drukarki.

Dostosowywanie wyświetlanych informacji o fotografowaniu

Można dostosować informacje wyświetlane na poszczególnych ekranach. Dostępne informacje szczegółowo omówiono w podrozdziale „Podczas odtwarzania” (📖192).

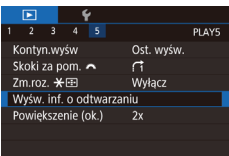

1 Przejdź do ekranu ustawień.

- Naciśnij przycisk [MENU], na karcie [▶]4] wybierz opcję [Wyśw. inf. o odtwarzaniu], a następnie naciśnij przycisk [🔍].



- Po lewej stronie przedstawiono przykładowy ekran z opcjami zaznaczonymi w punkcie 2.
- Aby wyświetlić szczegóły ustawień trybu [🌟], dodaj znacznik [✓] do opcji [Wyśw. inf. 2]. Te informacje dotyczące ustawień, a następnie ekran [Wyśw. inf. 2], będą wyświetlane po naciśnięciu przycisku [INFO].

2 Wybierz informacje, które powinny być wyświetlane.

- Za pomocą przycisków [▲][▼] lub pokręta [🌀] wybierz informacje, które mają być wyświetlane, a następnie naciśnij przycisk [🔍], aby dodać znacznik [✓].
- Aby powrócić do ekranu menu, naciśnij przycisk [MENU].

Ostrzeżenie o prześwietleniu (w przypadku najjaśniejszych obszarów zdjęcia)

▶ Zdjęcia ▶ Filmy

Wyświetlanie prześwietlonych najjaśniejszych obszarów zdjęcia jako migających fragmentów kadru.

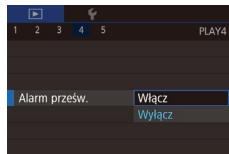

- Naciśnij przycisk [MENU], na karcie [▶]4] wybierz opcję [Alarm prześw.], a następnie wybierz ustawienie [Włącz].

Przed użyciem

Przewodnik podstawowy

Przewodnik zaawansowany

Podstawowe informacje o aparacie

Tryb automatyczny/tryb hybrydowy automatyczny

Inne tryby fotografowania

Tryb P

Tryb Tv, Av, M, C1 i C2

Tryb wyświetlania

Funkcje bezprzewodowe

Menu ustawień

Akcesoria

Dodatek

Skorowidz



Wyświetlanie punktów AF

► Zdjęcia ► Filmy

Sprawdź ramkę AF, w której obrębie była ustawiona ostrość w trakcie wykonywania zdjęcia, wyświetlając wokół niej czerwoną obwódkę.

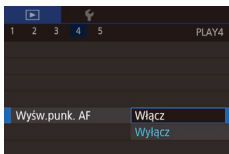

- Naciśnij przycisk [MENU], na karcie [▶4] wybierz opcję [Wyśw.punk. AF], a następnie wybierz ustawienie [Włącz].

Wyświetlanie siatki

► Zdjęcia ► Filmy

Wyświetl siatkę.

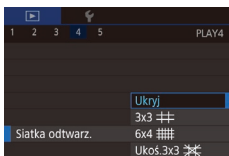

- Naciśnij przycisk [MENU], na karcie [▶4] wybierz opcję [Siatka odtwarz.], a następnie wybierz odpowiednie ustawienie.

Histogram jasności

► Zdjęcia ► Filmy

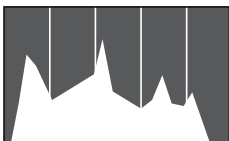

- Ekranu informacyjne 2–8 zawierają górny wykres zwany histogramem jasności, przedstawiający rozkład jasności w obrazach. Oś pozioma odnosi się do stopnia jasności, a oś pionowa wskazuje, jak duża część zdjęcia osiąga dany poziom jasności. Histogram umożliwia sprawdzanie ekspozycji.

Histogram RGB

► Zdjęcia ► Filmy

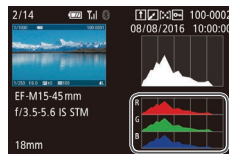

- Na ekranie informacyjnym 3 jest wyświetlany histogram RGB przedstawiający rozkład składników koloru czerwonego (R), zielonego (G) i niebieskiego (B) w obrazach. Oś pozioma odnosi się do jasności składowej R, G lub B, a oś pionowa wskazuje, jak duża część zdjęcia osiąga dany poziom jasności. Histogram ten umożliwia sprawdzanie charakterystyki kolorów obrazu.



- Histogram RGB może też być wyświetlany na górze ekranów informacyjnych 2–8. Na karcie [▶5] wybierz w opcji [Wyśw. inf. o odtwarzaniu] jeden z ekranów informacyjnych (2–8), naciśnij przycisk [INFO], wybierz opcję [RGB] (za pomocą przycisków [▲][▼] lub pokręćła [🌀]), a następnie naciśnij przycisk [📄]. Uwaga: na dole ekranu informacyjnego 3 wyświetlany jest histogram jasności.
- Histogram można również wyświetlić podczas fotografowania (📖 191).

Wyświetlanie krótkich filmów utworzonych podczas wykonywania zdjęć (przegląd filmowy)

► Zdjęcia ► Filmy

Można wyświetlać przeglądy filmowe nagrane automatycznie w trybie [📷] (📖 41) w danym dniu wykonywania zdjęć.

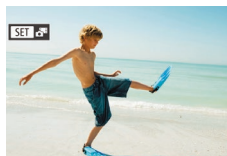

1 Wybierz zdjęcie.

- Zdjęcia zarejestrowane w trybie [📷] są oznaczone ikoną [SET 📷].
- Wybierz zdjęcie oznaczone ikoną [SET 📷] i naciśnij przycisk [📄].

Przed użyciem

Przewodnik podstawowy

Przewodnik zaawansowany

Podstawowe informacje o aparacie

Tryb automatyczny/tryb hybrydowy automatyczny

Inne tryby fotografowania

Tryb P

Tryb Tv, Av, M, C1 i C2

Tryb wyświetlania

Funkcje bezprzewodowe

Menu ustawień

Akcesoria

Dodatek

Skorowidz





2 Odtwórz film.

- Naciśnij przycisk [OK], a następnie wybierz w menu ikonę [▶] (📖35).
- Rozpocznie się odtwarzanie od początku filmu nagranych automatycznie w danym dniu wykonywania zdjęć.



- Po chwili ikona [SET] zniknie z monitora aparatu, jeśli został w nim wyłączony ekran informacyjny (📖105).



- Przeglądy filmowe można także odtwarzać, dotykając ikony [SET] na ekranie w punkcie 1 i dotykając opcji [SET] na ekranie w punkcie 2.

Wyświetlanie według daty

Przeglądy filmowe można wyświetlać według daty.



1 Wybierz film.

- Naciśnij przycisk [MENU], na karcie [▶]2) wybierz opcję [Wys./odt. przeg. film.], a następnie wybierz datę (📖36).

2 Odtwórz film.

- Aby rozpocząć odtwarzanie, naciśnij przycisk [OK].

Przeglądanie i filtrowanie zdjęć

Poruszanie się wśród zdjęć wyświetlanych w postaci miniatur

▶ Zdjęcia ▶ Filmy

Dzięki wyświetlaniu wielu zdjęć w postaci miniatur można szybko odnajdywać poszukiwane fotografie.

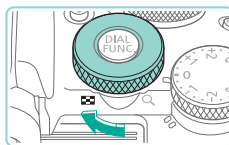

1 Wyświetl zdjęcia w postaci miniatur.

- Aby wyświetlić zdjęcia w postaci miniatur, obróć pokrętkę [DIAL FUNC.] w prawo. Aby wyświetlić większą liczbę zdjęć równocześnie, ponownie obróć pokrętkę.
- Aby wyświetlić mniejszą liczbę zdjęć naraz, obróć pokrętkę [DIAL FUNC.] w lewo. Liczba zdjęć jest zmniejszana zawsze po obroceniu pokrętki.

2 Wybierz zdjęcie.

- Do przewijania listy zdjęć służy pokrętko [DIAL FUNC.].
- Wybierz zdjęcie za pomocą przycisków [▲][▼][◀][▶].
- Wokół wybranego zdjęcia pojawia się pomarańczowa ramka.
- Aby obejrzeć wybrane zdjęcie w trybie wyświetlania pojedynczego obrazu, naciśnij przycisk [OK].



Przed użyciem

Przewodnik podstawowy

Przewodnik zaawansowany

Podstawowe informacje o aparacie

Tryb automatyczny/tryb hybrydowy automatyczny

Inne tryby fotografowania

Tryb P

Tryb Tv, Av, M, C1 i C2

Tryb wyświetlania

Funkcje bezprzewodowe

Menu ustawień

Akcesoria

Dodatek

Skorowidz





- Aby w punkcie 1 używać przycisków [X] i [36] w sposób analogiczny do pokrętki [7], wybierz kolejno: MENU (36) > kartę [5] > opcję [Zm.roz. X 36] > ustawienie [Włącz].
- Aby wyłączyć efekt wyświetlania 3D (widoczny po naciśnięciu i przytrzymaniu przycisków [▲][▼] lub po szybkim obróceniu pokrętką [7]), wybierz kolejno: MENU (36) > kartę [4] > opcję [Efekt miniatur] > ustawienie [Wyl.].

Obsługa za pomocą ekranu dotykowego



- Zsuń palce, aby przełączyć tryb wyświetlania pojedynczego obrazu na tryb widoku miniatur.
- Aby wyświetlić więcej miniatur na każdym ekranie, ponownie zsuń palce.
- Przeciągnij w górę lub w dół na ekranie, aby przewinąć wyświetlaną listę zdjęć.
- Aby wyświetlić mniej miniatur na każdym ekranie, rozsuń palce.
- Dotknij zdjęcia, aby je wybrać, a następnie dotknij go ponownie, aby obejrzeć w trybie wyświetlania pojedynczego obrazu.



Powiększanie podwójnym dotykiem



- Szybko dotknij ekranu dwa razy, aby powiększyć zdjęcie w przybliżeniu trzykrotnie.
- Aby ponownie wyświetlić pojedyncze zdjęcie zamiast widoku powiększonego, szybko dotknij ekranu dwa razy.

Znajdowanie zdjęć spełniających warunki filtra

▶ Zdjęcia ▶ Filmy

Aby szybko znaleźć zdjęcia na zapełnionej nimi karcie pamięci, można przefiltrować widok fotografii z użyciem warunków danego filtra. Całe grupy odfiltrowanych zdjęć można też chronić (112) i usuwać (114) naraz.

★ Ocena	Wyświetlanie ocenianych zdjęć (117).
☑ Do dat zdjęć	Wyświetlanie zdjęć wykonanych w określonym dniu.
👤 Ludzie	Wyświetlanie zdjęć z wykrytymi twarzami.
🎞 Zdjęcia/film	Wyświetlanie zdjęć, filmów lub filmów nagranych w trybie [41] (41).



1 Wybierz pierwszy warunek.

- Naciśnij przycisk [6], wybierz w menu ikonę [6], a następnie naciśnij przycisk [6]. Wybierz warunek za pomocą przycisków [▲][▼].
- Po wybraniu pozycji [6] można za pomocą przycisków [◀][▶] lub pokrętki [7] wyświetlać tylko zdjęcia, które spełniają dany warunek. Aby wykonać jakąś czynność dla całej grupy takich zdjęć, naciśnij przycisk [6] i przejdź do czynności z punktu 3.

2 Wybierz drugi warunek i wyświetl odfiltrowane zdjęcia.

- Po wybraniu pozycji [★], [☑] lub [👤] jako pierwszego warunku wybierz drugi warunek za pomocą przycisków [◀][▶], a następnie za pomocą pokrętki [7] wyświetlaj tylko zdjęcia spełniające oba warunki.
- Aby przełączyć się na ekran odfiltrowanych zdjęć, naciśnij przycisk [6] i przejdź do punktu 3.

Przed użyciem

Przewodnik podstawowy

Przewodnik zaawansowany

Podstawowe informacje o aparacie

Tryb automatyczny/tryb hybrydowy automatyczny

Inne tryby fotografowania

Tryb P

Tryb Tv, Av, M, C1 i C2

Tryb wyświetlania

Funkcje bezprzewodowe

Menu ustawień

Akcesoria

Dodatek

Skorowidz





3 Wyświetl zdjęcia z użyciem filtru.

- Zdjęcia spełniające warunki będą wyświetlane w żółtych ramkach. Aby wyświetlać tylko te zdjęcia, korzystaj z przycisków [◀][▶] lub pokręta [🌀].
- Aby anulować wyświetlanie zdjęć z użyciem filtrów, naciśnij przycisk [🌀], wybierz opcję [🚫] w menu opcje i naciśnij przycisk [🌀].



- Jeśli dla danych warunków aparat nie znalazł żadnych spełniających je zdjęć, warunki te będą niedostępne.



- Przy wyświetlaniu znalezionych zdjęć (w punkcie 3) dostępne są opcje przedstawione w podrozdziałach „Poruszanie się wśród zdjęć wyświetlanych w postaci miniatur” (📖 107), „Powiększanie zdjęć” (📖 110) i „Wyświetlanie pokazów przezroczcy” (📖 111). Można również stosować operacje związane z obrazem w odniesieniu do wszystkich wyszukanych obrazów, wybierając opcję [Chroń wszystkie obr. w wysz.] w procedurach opisanych w podrozdziale „Ochrona zdjęć” (📖 112) albo opcję [Wyb. wszyst. obr.w wysz.] w procedurach opisanych w podrozdziałach „Usuwanie wielu zdjęć naraz” (📖 115), „Dodawanie zdjęć do listy drukowania (DPOF)” (📖 181) lub „Dodawanie zdjęć do fotoksiążki” (📖 183).
- Jeśli poddasz zdjęcia edycji i zapiszesz je jako nowe (📖 118–📖 121), pojawi się odpowiedni komunikat i znalezione zdjęcia nie będą już wyświetlane.
- Te same operacje można wykonać po naciśnięciu przycisku [MENU] i wybraniu kolejno [🔍] > [Wyszuk. obrazu].



- Warunki można także zmieniać, dotykając ekranów opisanych w punktach 1 i 2.

Przeskakiwanie między zdjęciami za pomocą pokręta przedniego

W celu szybkiego znajdowania i wyświetlania zdjęć można za pomocą pokręta głównego przefiltrować widok fotografii przy użyciu wybranych przez siebie warunków.

	Wyświetlanie ocenianych zdjęć (📖 117).
	Umożliwia przeskok do pierwszego zdjęcia z danej grupy fotografii wykonanych w tym samym dniu.
	Umożliwia przeskakowanie o 10 zdjęć.
	Umożliwia przeskakowanie o 100 zdjęć.



1 Wybierz jeden z warunków.

- W trybie wyświetlania pojedynczego obrazu wybierz warunek (czyli metodę przeskoku), obracając najpierw pokręteł [🌀], a następnie korzystając z przycisków [▲][▼].

2 Wyświetl zdjęcia spełniające wybrany warunek lub przeskakuj o określoną liczbę obrazów.

- Obracaj pokręteł [🌀], aby wyświetlać tylko zdjęcia spełniające warunek, czyli przeskakiwać w przód i w tył o określoną liczbę zdjęć.

Przed użyciem

Przewodnik podstawowy

Przewodnik zaawansowany

Podstawowe informacje o aparacie

Tryb automatyczny/tryb hybrydowy automatyczny

Inne tryby fotografowania

Tryb P

Tryb Tv, Av, M, C1 i C2

Tryb wyświetlania

Funkcje bezprzewodowe

Menu ustawień

Akcesoria

Dodatek

Skorowidz





- Aby przełączać zdjęcia z różnymi ocenami, użyj przycisku [★].
- Obracanie pokrętłem [DIAL FUNC.] podczas przeglądania zdjęć w widoku miniatur powoduje przeskok do poprzedniego lub następnego zdjęcia zgodnie z metodą przeskoku wybraną w trybie wyświetlania pojedynczego obrazu.
- Warunek (czyli metodę przeskoku) można też wyznaczyć, wybierając kolejno: MENU [36] > kartę [5] > opcję [Skoki za pom. DIAL FUNC.].

Obsługa za pomocą ekranu dotykowego



- Do poprzedniego lub następnego zdjęcia można też przeskakiwać zgodnie z metodą przeskoku wybraną w punkcie 1 w podrozdziale „Przeskakiwanie między zdjęciami za pomocą pokrętła przedniego” (109), przeciągając dwoma palcami po ekranie w lewo lub w prawo.

Opcje wyświetlania zdjęć

Powiększanie zdjęć

▶ Zdjęcia ▶ Filmy



(1)

1 Powiększ zdjęcie.

- Każdy obrót pokrętła [DIAL FUNC.] w lewo powoduje około 10-krotne powiększenie zdjęć.
- Przybliżone położenie wyświetlanego obszaru (1) jest wskazywane dla lepszej orientacji.
- Aby zmniejszyć widok zdjęć, obróć pokrętłem [DIAL FUNC.] w prawo.

2 W razie potrzeby zmieniaj położenie wyświetlanego obszaru i przełączaj zdjęcia.

- Położenie wyświetlanego obszaru można zmieniać za pomocą przycisków [▲][▼][◀][▶]. Naciskając przycisk [AF], możesz przełączyć się na ramkę AF, w której obrębie była ustawiona ostrość w trakcie fotografowania.
- Za pomocą pokrętła [DIAL FUNC.] możesz wyświetlać inne zdjęcia, zachowując współczynnik powiększenia.

Przed użyciem

Przewodnik podstawowy

Przewodnik zaawansowany

Podstawowe informacje o aparacie

Tryb automatyczny/tryb hybrydowy automatyczny

Inne tryby fotografowania

Tryb P

Tryb Tv, Av, M, C1 i C2

Tryb wyświetlania

Funkcje bezprzewodowe

Menu ustawień

Akcesoria

Dodatek

Skorowidz





- Aby powrócić z ekranu powiększenia do trybu wyświetlania pojedynczego obrazu, naciśnij przycisk [MENU].
- Korzystając z opcji [Powiększenie (ok.)] na karcie [5], można określić stopień powiększenia stosowany w trybie wyświetlania pojedynczego obrazu przy obracaniu pokrętle [☯] w lewo. Po wybraniu ustawienia [Użyj ostatniego powiększenia] stopień powiększenia będzie identyczny z użytym ostatnim razem przed naciśnięciem przycisku [MENU]. Po wybraniu ustawienia [Rzecz.rozmiar (od wybr. punktu)] piksele obrazu są wyświetlane w przybliżeniu w pełnym rozmiarze, a zdjęcie jest wyśrodkowane względem ramki AF, w której obrębie była ustawiona ostrość.
- Aby w punkcie 1 używać przycisków [✖] i [☰] w sposób analogiczny do pokręta [☯], wybierz kolejno: MENU (36) > kartę [5] > opcję [Zm.roz. ✖☰] > ustawienie [Włącz].

Obsługa za pomocą ekranu dotykowego



- Aby powiększyć obraz, rozsunąć palce.
- Powtarzając tę czynność, można powiększać zdjęcia do maksymalnego współczynnika (około 10x).
- Położenie wyświetlanego obszaru można zmieniać, przeciągając go po ekranie.
- Aby pomniejszyć obraz, zsunąć palce.
- Aby przywrócić tryb wyświetlania pojedynczego obrazu, dotknij ikony [MENU].



Wyświetlanie pokazów przezroczy

▶ Zdjęcia ▶ Filmy

Zdjęcia zapisane na karcie pamięci można wyświetlać automatycznie w sposób przedstawiony poniżej.

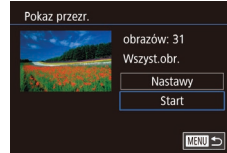

- Naciśnij przycisk [MENU], a następnie wybierz opcję [Pokaz przezr.] na karcie [1] (36).
- Za pomocą przycisków [▲][▼] lub pokręta [☯] wybierz opcję [Start], a następnie naciśnij przycisk [☯].
- Pokaz przezroczy rozpocznie się kilka sekund po wyświetleniu komunikatu [Pobieranie obrazu].
- Naciśnięcie przycisku [MENU] powoduje zatrzymanie pokazu przezroczy.



- Podczas pokazu przezroczy funkcje oszczędzania energii w aparacie (31) są wyłączone.



- Aby wstrzymać lub wznowić pokaz przezroczy, naciśnij przycisk [☯].
- Podczas wyświetlania można przełączać zdjęcia za pomocą przycisków [◀][▶] lub pokręta [☯]. Aby skorzystać z szybkiego przewijania do przodu lub do tyłu, naciśnij i przytrzymaj przycisk [◀] lub [▶].
- Można skonfigurować powtarzanie pokazu przezroczy, czas wyświetlania poszczególnych zdjęć i przejścia między zdjęciami na ekranie wyświetlanym po wybraniu opcji [Nastawy] i naciśnięciu przycisku [☯] (36).



- Pokaz przezroczy można też przerwać, dotykając ekranu.

Przed użyciem

Przewodnik podstawowy

Przewodnik zaawansowany

Podstawowe informacje o aparacie

Tryb automatyczny/tryb hybrydowy automatyczny

Inne tryby fotografowania

Tryb P

Tryb Tv, Av, M, C1 i C2

Tryb wyświetlania

Funkcje bezprzewodowe

Menu ustawień

Akcesoria

Dodatek

Skorowidz



Ochrona zdjęć

▶ Zdjęcia ▶ Filmy

Warto chronić ważne zdjęcia, aby zapobiegać ich przypadkowemu usunięciu (📖114).



- Naciśnij przycisk [📁], wybierz opcję [🔒] w menu, a następnie wybierz ustawienie [🔒] (naciśnij przyciski [◀][▶] lub obróć pokrętło [🌀]). Pojawi się ikona [🔒].
- Aby anulować ochronę, wybierz ustawienie [OFF]. Ikona [🔒] zniknie z ekranu.



- Chronione zdjęcia na karcie pamięci zostaną usunięte w przypadku jej sformatowania (📖156).



- Chronionych zdjęć nie można usuwać za pomocą dostępnej w aparacie funkcji kasowania. Aby usuwać je w ten sposób, należy najpierw anulować ochronę.

Za pomocą menu

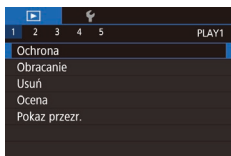

1 Przejdź do ekranu ustawień.

- Naciśnij przycisk [MENU] i na karcie [▶1] wybierz opcję [Ochrona] (📖36).

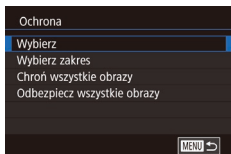

2 Określ sposób wyboru.

- Wybierz żądaną opcję (📖36).
- Aby powrócić do ekranu menu, naciśnij przycisk [MENU].

Wybieranie pojedynczych zdjęć

1 Wybierz opcję [Wybierz].

- Wybierz opcję [Wybierz] w sposób podany w punkcie 2 w podrozdziale „Za pomocą menu” (📖112), a następnie naciśnij przycisk [📁].



2 Wybierz zdjęcie.

- Wybierz zdjęcie za pomocą przycisków [◀][▶] lub pokrętła [🌀], a następnie naciśnij przycisk [📁]. Pojawi się ikona [🔒].
- Aby anulować wybieranie, naciśnij ponownie przycisk [📁]. Ikona [🔒] zniknie z ekranu.
- Aby wybrać inne zdjęcie, powtarzaj powyższą procedurę.

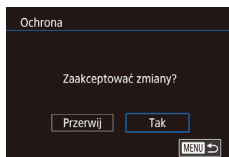

3 Włącz ochronę zdjęcia.

- Naciśnij przycisk [MENU]. Pojawi się komunikat potwierdzający.
- Za pomocą przycisków [◀][▶] lub pokrętła [🌀] wybierz opcję [Tak], a następnie naciśnij przycisk [📁].



- Zdjęcia nie będą chronione, jeśli przed wykonaniem czynności podanych w punkcie 3 nastąpi zmiana trybu fotografowania lub wyłączenie aparatu.



- Zdjęcia można też wybierać lub usuwać, dotykając ekranu w punkcie 2, a do ekranu potwierdzenia można przejść, dotykając ikony [MENU].
- Zdjęcia można też chronić, dotykając opcji [Tak] na ekranie widocznym w punkcie 3.

Przed użyciem

Przewodnik podstawowy

Przewodnik zaawansowany

Podstawowe informacje o aparacie

Tryb automatyczny/tryb hybrydowy automatyczny

Inne tryby fotografowania

Tryb P

Tryb Tv, Av, M, C1 i C2

Tryb wyświetlania

Funkcje bezprzewodowe

Menu ustawień

Akcesoria

Dodatek

Skorowidz



Wybieranie zakresu

1 Wybierz opcję [Wybierz zakres].

- Wybierz opcję [Wybierz zakres] w sposób podany w punkcie 2 w podrozdziale „Za pomocą menu” (112), a następnie naciśnij przycisk [OK].

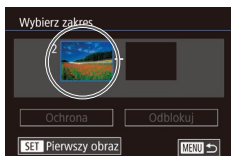

2 Wybierz zdjęcie początkowe.

- Naciśnij przycisk [OK].



- Wybierz zdjęcie za pomocą przycisków [◀][▶] lub pokrętki [OK], a następnie naciśnij przycisk [OK].

3 Wybierz zdjęcie końcowe.

- Naciśnij przycisk [▶], aby wybrać opcję [Ostatni obraz], a następnie naciśnij przycisk [OK].



- Wybierz zdjęcie za pomocą przycisków [◀][▶] lub pokrętki [OK], a następnie naciśnij przycisk [OK].
- Zdjęć poprzedzających zdjęcie początkowe nie można wybierać jako zdjęcia końcowego.

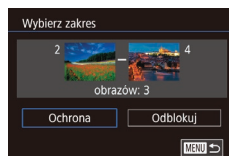

4 Włącz ochronę zdjęć.

- Naciśnij przycisk [▼], aby wybrać opcję [Ochrona], a następnie naciśnij przycisk [OK].



- Zdjęcie początkowe lub końcowe można też wybrać za pomocą pokrętki [OK], gdy wyświetlany jest górny ekran widoczny w punktach 2 i 3.
- Aby anulować ochronę grup zdjęć, wybierz w punkcie 4 opcję [Odblokuj].



- Ekran wyboru zdjęcia początkowego i końcowego można też wyświetlić, dotykając jednego ze zdjęć u góry ekranu widocznego w punkcie 2 lub 3.
- Zdjęcia można też chronić, dotykając opcji [Ochrona] na ekranie widocznym w punkcie 4.

Ochrona wszystkich zdjęć naraz

1 Wybierz opcję [Chroń wszystkie obrazy].

- Wybierz opcję [Chroń wszystkie obrazy] w sposób podany w punkcie 2 w podrozdziale „Za pomocą menu” (112), a następnie naciśnij przycisk [OK].

2 Włącz ochronę zdjęć.

- Za pomocą przycisków [◀][▶] lub pokrętki [OK] wybierz opcję [Tak], a następnie naciśnij przycisk [OK].

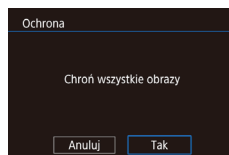

Przed użyciem

Przewodnik podstawowy

Przewodnik zaawansowany

Podstawowe informacje o aparacie

Tryb automatyczny/tryb hybrydowy automatyczny

Inne tryby fotografowania

Tryb P

Tryb Tv, Av, M, C1 i C2

Tryb wyświetlania

Funkcje bezprzewodowe

Menu ustawień

Akcesoria

Dodatek

Skorowidz



Anulowanie ochrony wszystkich zdjęć naraz

Można anulować ochronę wszystkich zdjęć naraz. Aby anulować ochronę, wybierz opcję [Odbezpiecz wszystkie obrazy] w sposób podany w punkcie 1 w podrozdziale „Ochrona wszystkich zdjęć naraz” (📖 113), a następnie wykonaj czynności podane w punkcie 2.

Usuwanie obrazów

▶ Zdjęcia ▶ Filmy

Niepotrzebne zdjęcia można wybierać i usuwać pojedynczo. Należy przy tym zachować ostrożność, ponieważ usuniętych zdjęć nie można odzyskać. Chronionych zdjęć nie można jednak usuwać (📖 112).

1 Wybierz zdjęcie, które ma zostać usunięte.

- Wybierz zdjęcie za pomocą przycisków [◀][▶] lub pokręćła [🌀].



2 Usuń zdjęcie.

- Naciśnij przycisk [▼].
- Po pojawieniu się pytania [Usunąć?] wybierz opcję [Usuń] za pomocą przycisków [◀][▶] lub pokręćła [🌀], a następnie naciśnij przycisk [📄].
- Bieżące zdjęcie zostanie usunięte.
- Aby anulować usuwanie, za pomocą przycisków [◀][▶] lub pokręćła [🌀] wybierz opcję [Anuluj], a następnie naciśnij przycisk [📄].



- W przypadku zdjęć zapisanych zarówno w formacie RAW, jak i formacie JPEG, naciśnięcie przycisku [▼] podczas wyświetlania zdjęcia umożliwi wybranie opcji [Usuń RAW], [Usuń JPEG] lub [Usuń RAW+JPEG].



- Bieżące zdjęcie można także usunąć, dotykając w punkcie 2 opcji [Usuń].

Przed użyciem

Przewodnik podstawowy

Przewodnik zaawansowany

Podstawowe informacje o aparacie

Tryb automatyczny/tryb hybrydowy automatyczny

Inne tryby fotografowania

Tryb P

Tryb Tv, Av, M, C1 i C2

Tryb wyświetlania

Funkcje bezprzewodowe

Menu ustawień

Akcesoria

Dodatek

Skorowidz



Usuwanie wielu zdjęć naraz

Można wybierać wiele zdjęć do usunięcia naraz. Należy przy tym zachować ostrożność, ponieważ usuniętych zdjęć nie można odzyskać. Chronionych zdjęć nie można jednak usuwać (📖112).

Określanie sposobu wyboru

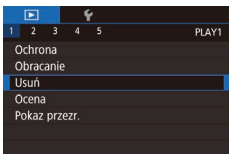

1 Przejdź do ekranu ustawień.

- Naciśnij przycisk [MENU], a następnie wybierz opcję [Usun] na karcie [📷1] (📖36).

2 Określ sposób wyboru.

- Wskaż metodę wyboru za pomocą przycisków [▲][▼] lub pokrętła [🌀], a następnie naciśnij przycisk [👉].
- Aby powrócić do ekranu menu, naciśnij przycisk [MENU].

Wybieranie pojedynczych zdjęć

1 Wybierz opcję [Wybierz].

- Wybierz opcję [Wybierz] w sposób podany w punkcie 2 w podrozdziale „Określanie sposobu wyboru” (📖115), a następnie naciśnij przycisk [👉].

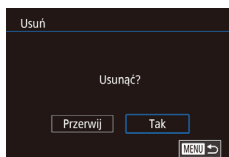

- Wybranie zdjęcia zapisanego zarówno w formacie RAW, jak i w formacie JPEG, powoduje usunięcie obu wersji.

Wybieranie zakresu

1 Wybierz opcję [Wybierz zakres].

- Wybierz opcję [Wybierz zakres] w sposób podany w punkcie 2 w podrozdziale „Określanie sposobu wyboru” (📖115), a następnie naciśnij przycisk [👉].

2 Wybierz zdjęcia.

- Wskaż zdjęcia w sposób podany w punktach 2–3 w podrozdziale „Wybieranie zakresu” (📖113).

2 Wybierz zdjęcie.

- Po wybraniu zdjęcia w sposób podany w punkcie 2 w podrozdziale „Wybieranie pojedynczych zdjęć” (📖112) pojawi się na ekranie ikona [✓].
- Aby anulować wybieranie, naciśnij ponownie przycisk [👉]. Ikona [✓] zniknie z ekranu.
- Aby wybrać inne zdjęcia, powtarzaj powyższą procedurę.

3 Usuń zdjęcia.

- Naciśnij przycisk [MENU]. Pojawi się komunikat potwierdzający.
- Za pomocą przycisków [◀][▶] lub pokrętła [🌀] wybierz opcję [Tak], a następnie naciśnij przycisk [👉].

Przed użyciem

Przewodnik podstawowy

Przewodnik zaawansowany

Podstawowe informacje o aparacie

Tryb automatyczny/tryb hybrydowy automatyczny

Inne tryby fotografowania

Tryb P

Tryb Tv, Av, M, C1 i C2

Tryb wyświetlania

Funkcje bezprzewodowe

Menu ustawień

Akcesoria

Dodatek

Skorowidz



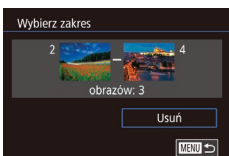

Wybieranie wszystkich zdjęć naraz

3 Usuń zdjęcia.

- Naciśnij przycisk [▼], aby wybrać opcję [Usuń], a następnie naciśnij przycisk [☺].

1 Wybierz opcję [Wybierz wszystkie].

- Wybierz opcję [Wybierz wszystkie] w sposób podany w punkcie 2 w podrozdziale „Określanie sposobu wyboru” (📖115), a następnie naciśnij przycisk [☺].

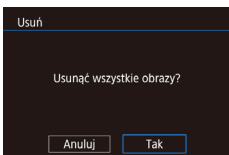

2 Usuń zdjęcia.

- Za pomocą przycisków [◀][▶] lub pokrętki [🌀] wybierz opcję [Tak], a następnie naciśnij przycisk [☺].

Obracanie zdjęć

▶ Zdjęcia ▶ Filmy

Zmiany układu zdjęcia i zapisania go można dokonać w przedstawiony poniżej sposób.



1 Wybierz ikonę [🔄].

- Naciśnij przycisk [☺], a następnie wybierz w menu ikonę [🔄] (📖35).

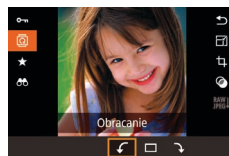

2 Obróć zdjęcie.

- Za pomocą przycisków [◀][▶] lub pokrętki [🌀] wybierz ikonę [↶] lub [↷], aby obrócić zdjęcie o 90° w wybranym kierunku. Aby zatwierdzić ustawienie, naciśnij przycisk [☺].



- Nie można obracać zdjęć, jeśli dla opcji [Auto-obracanie] wybrano ustawienie [Wył.] (📖117).

Za pomocą menu

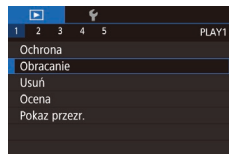

1 Wybierz opcję [Obracanie].

- Naciśnij przycisk [MENU] i na karcie [▶1] wybierz opcję [Obracanie] (📖36).

Przed użyciem

Przewodnik podstawowy

Przewodnik zaawansowany

Podstawowe informacje o aparacie

Tryb automatyczny/tryb hybrydowy automatyczny

Inne tryby fotografowania

Tryb P

Tryb Tv, Av, M, C1 i C2

Tryb wyświetlania

Funkcje bezprzewodowe

Menu ustawień

Akcesoria

Dodatek

Skorowidz



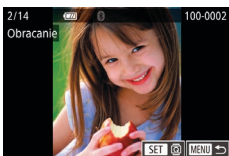

2 Obróć zdjęcie.

- Wybierz zdjęcie za pomocą przycisków [◀][▶] lub pokrętła [🌀].
- Naciśnij przycisk [📷], aby obrócić zdjęcie o 90° w kierunku zgodnym z ruchem wskazówek zegara. Naciśnij ponownie, aby obrócić o 90° w kierunku przeciwnym do ruchu wskazówek zegara, i naciśnij trzeci raz w celu przywrócenia oryginalnej orientacji zdjęcia.
- Aby powrócić do ekranu menu, naciśnij przycisk [MENU].



- Na ekranie przedstawionym w punkcie 2 można dotknąć ikony [SET] w celu przywrócenia pierwotnego poziomu lub dotknąć ikony [MENU] w celu powrótca do ekranu menu.

Wyłączenie automatycznego obracania

Wykonując poniższe czynności, można wyłączyć funkcję automatycznego obracania zdjęć, która powoduje obracanie zdjęć odpowiednio do bieżącej orientacji aparatu.

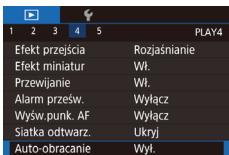

- Naciśnij przycisk [MENU], na karcie [▶]4) wybierz opcję [Auto-obracanie], a następnie wybierz ustawienie [Wyt.] (📖36).



- Nie można obracać zdjęć (📖116), jeśli dla opcji [Auto-obracanie] wybrano ustawienie [Wyt.]. Ponadto obrócone już zdjęcia będą wyświetlane w ich pierwotnej orientacji.

Ocenianie zdjęć

▶ Zdjęcia ▶ Filmy

Zdjęcia można organizować za pomocą skali 1–5 ([OFF], [★], [★★], [★★★], [★★★★] lub [★★★★★]). Wyświetlając tylko zdjęcia z określoną oceną, można ograniczyć czynności opisane w poniższych podrozdziałach tylko do zdjęć z tą oceną.

- „Wyświetlanie” (📖103), „Wyświetlanie pokazów przezroczoty” (📖111), „Ochrona zdjęć” (📖112), „Usuwanie obrazów” (📖114), „Dodawanie zdjęć do listy drukowania (DPOF)” (📖181), „Dodawanie zdjęć do fotoksiążki” (📖183)



- Naciśnij przycisk [📷], wybierz w menu ikonę [★], a następnie oceń zdjęcie (📖35).
- Aby usunąć oceny, powtórz tę procedurę, ale wybierz ikonę [OFF], a następnie naciśnij przycisk [📷].

Za pomocą menu

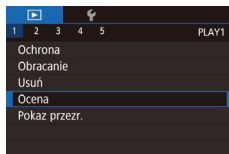

1 Wybierz opcję [Ocena].

- Naciśnij przycisk [MENU] i na karcie [▶]1) wybierz opcję [Ocena] (📖36).



2 Wybierz i oceń zdjęcie.

- Wybierz zdjęcie (za pomocą przycisków [◀][▶] lub pokrętła [🌀]), a następnie wybierz jego ocenę za pomocą przycisków [▲][▼].

Przed użyciem

Przewodnik podstawowy

Przewodnik zaawansowany

Podstawowe informacje o aparacie

Tryb automatyczny/tryb hybrydowy automatyczny

Inne tryby fotografowania

Tryb P

Tryb Tv, Av, M, C1 i C2

Tryb wyświetlania

Funkcje bezprzewodowe

Menu ustawień

Akcesoria

Dodatek

Skorowidz



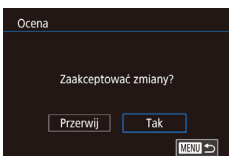

3 Wprowadź ustawienie.

- Naciśnij przycisk [MENU]. Pojawi się komunikat potwierdzający.
- Za pomocą przycisków [◀][▶] lub pokrętki [🌀] wybierz opcję [Tak], a następnie naciśnij przycisk [🌀].



- Oceny nie są stosowane, jeśli przed ukończeniem procesu konfiguracji, opisanego w punkcie 3, nastąpi przełączenie do trybu fotografowania lub wyłączenie aparatu.



- Zdjęcia można też oceniać, dotykając opcji [▲][▼] w dolnej części ekranu przedstawionego w punkcie 2.

Edytowanie zdjęć



- Zdjęcia można edytować (📖 118–📖 121), tylko gdy na karcie pamięci jest wystarczająco dużo wolnego miejsca.



- Gdy na ekranie edycji wyświetlana jest ikona [SET], można dotknąć ikony [SET] zamiast naciskania przycisku [🌀].
- Gdy na ekranie edycji wyświetlana jest ikona [MENU], można dotknąć ikony [MENU] zamiast naciskania przycisku [MENU].

Zmiana rozmiaru zdjęć

► Zdjęcia ► Filmy

Zapisywanie kopii zdjęć z niższą liczbą zarejestrowanych pikseli obrazu.



1 Wybierz wielkość obrazu.

- Naciśnij przycisk [🌀], wybierz w menu ikonę [S1], a następnie wybierz wielkość obrazu (📖 35).
- Naciśnij przycisk [🌀].

2 Zapisz nowe zdjęcie.

- Po pojawieniu się pytania [Zapisać nowy obraz?] wybierz opcję [Tak] za pomocą przycisków [◀][▶] lub pokrętki [🌀], a następnie naciśnij przycisk [🌀].

Przed użyciem

Przewodnik podstawowy

Przewodnik zaawansowany

Podstawowe informacje o aparacie

Tryb automatyczny/tryb hybrydowy automatyczny

Inne tryby fotografowania

Tryb P

Tryb Tv, Av, M, C1 i C2

Tryb wyświetlania

Funkcje bezprzewodowe

Menu ustawień

Akcesoria

Dodatek

Skorowidz



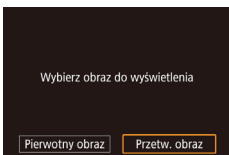

3 Wyświetl nowe zdjęcie.

- Za pomocą przycisków [◀][▶] lub pokrętła [🌀] wybierz opcję [Przetw. obraz], a następnie naciśnij przycisk [📄].
- Zapisane zdjęcie zostanie wyświetlone.



- Nie można edytować zdjęć wykonanych z ustawieniem liczby zarejestrowanych pikseli obrazu [S2] (📄47).
- Nie można edytować zdjęć RAW.



- Zmiana wymiarów zdjęć nie umożliwia zwiększenia liczby zarejestrowanych pikseli obrazu.
- Wybranie w punkcie 3 ustawienia [Pierwotny obraz] spowoduje wyświetlenie pierwotnego obrazu.

Za pomocą menu

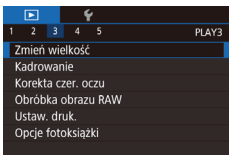

1 Wybierz opcję [Zmień wielkość].

- Naciśnij przycisk [MENU] i na karcie [📄3] wybierz opcję [Zmień wielkość] (📄36).

2 Wybierz zdjęcie.

- Wybierz zdjęcie za pomocą przycisków [◀][▶] lub pokrętła [🌀], a następnie naciśnij przycisk [📄].

3 Wybierz wielkość obrazu.

- Wybierz wielkość za pomocą przycisków [◀][▶] lub pokrętła [🌀], a następnie naciśnij przycisk [📄].

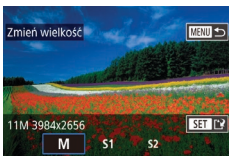

4 Zapisz kadr jako nowe zdjęcie i wyświetl je.

- Wykonaj czynności podane w punkcie 2 w podrozdziale „Zmiana rozmiaru zdjęć” (📄118).
- Naciśnij przycisk [MENU], a następnie wykonaj czynności podane w punkcie 3 w podrozdziale „Zmiana rozmiaru zdjęć” (📄118).

Kadrowanie

▶ Zdjęcia ▶ Filmy

Można zaznaczyć fragment zdjęcia i zapisać go jako oddzielny plik graficzny.

1 Przejdź do ekranu ustawień.

- Naciśnij przycisk [📄], wybierz w menu ikonę [📄], a następnie naciśnij przycisk [📄] (📄35).

2 Ustaw rozmiar, pozycję i współczynnik proporcji ramki kadrowania.

- Do zmiany wielkości ramki służy pokrętło [🌀].
- Do zmiany położenia ramki służy przyciski [▲][▼][◀][▶].
- Aby zmienić orientację ramki, obróć pokrętło [🌀] w celu wybrania opcji [📄], a następnie naciśnij przycisk [📄].
- Aby zmienić współczynnik proporcji ramki, obróć pokrętło [🌀] w celu wybrania opcji [📄]. Aby przełączać współczynniki proporcji [3:2], [16:9], [4:3] i [1:1], naciskaj przycisk [📄].



Przed użyciem

Przewodnik podstawowy

Przewodnik zaawansowany

Podstawowe informacje o aparacie

Tryb automatyczny/tryb hybrydowy automatyczny

Inne tryby fotografowania

Tryb P

Tryb Tv, Av, M, C1 i C2

Tryb wyświetlania

Funkcje bezprzewodowe

Menu ustawień

Akcesoria

Dodatek

Skorowidz



3 Wyświetl podgląd skadrowanego zdjęcia.

- Obróć pokrętkę [●], aby wybrać ustawienie [□].
- Aby przełączyć wyświetlanie skadrowanego zdjęcia i ramki kadrowania, naciśnij przycisk [⊞].

4 Zapisz kadr jako nowe zdjęcie i wyświetl je.

- Za pomocą pokrętki [●] wybierz opcję [L], a następnie naciśnij przycisk [⊞].
- Wykonaj czynności podane w punktach 2–3 w podrozdziale „Zmiana rozmiaru zdjęć” (118).



- Nie można edytować zdjęć RAW.
- Nie można ponownie kadrować zdjęć, które zostały już skadrowane.
- Nie można zmieniać wymiarów skadrowanych zdjęć ani stosować filtrów twórczych.



- Skadrowane zdjęcia będą mieć mniejszą liczbę zarejestrowanych pikseli obrazu niż zdjęcia przed kadrowaniem.
- Podczas wyświetlania podglądu skadrowanego zdjęcia w punkcie 3 można zmienić rozmiar, położenie i współczynnik proporcji ramki kadrowania.
- Operacje opisane w punkcie 2 można również wykonać, naciśkając przycisk [MENU], [▶]3 > [Kadrowanie], naciśkając przycisk [⊞], wybierając zdjęcie i ponownie naciśkając przycisk [⊞].



- Położenie ramki kadrowania w punkcie 2 można też zmieniać, przeciągając ją. Wielkość ramek można również zmieniać, wykonując na ekranie gest szczypania do wewnątrz lub na zewnątrz (111).
- Operacje można również wykonać, dotykając ikon [□], [L], [K], [C] i [L] w górnej części ekranu w punkcie 2.

Stosowanie efektów filtrów

Można stosować efekty, odpowiadające fotografowaniu w trybach [L], [L], [K], [K], [C], [C] i [L] w odniesieniu do zdjęć, i zapisywać je jako oddzielne zdjęcia.

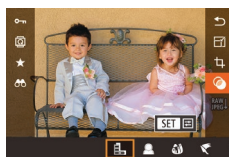

1 Wybierz efekt.

- Naciśnij przycisk [⊞], wybierz w menu ikonę [●], a następnie wybierz efekt (135).
- Naciśnij przycisk [⊞].

2 Dostosuj efekt w miarę potrzeb.

- [L]: Wyreguluj kontrast za pomocą przycisków [◀][▶] lub pokrętki [●].
- [L]: Wyreguluj rozmycie za pomocą przycisków [◀][▶] lub pokrętki [●].
- [K] lub [K]: Wyreguluj poziom intensywności efektu za pomocą przycisków [◀][▶] lub pokrętki [●].
- [K]: Wyreguluj nasycenie kolorów za pomocą przycisków [◀][▶] lub pokrętki [●].
- [C]: Wyreguluj ton kolorów za pomocą przycisków [◀][▶] lub pokrętki [●].
- [L]: Do zmiany wielkości ramki służy przycisk [INFO], a do zmiany jej położenia służą przyciski [▲][▼].

Przed użyciem

Przewodnik podstawowy

Przewodnik zaawansowany

Podstawowe informacje o aparacie

Tryb automatyczny/tryb hybrydowy automatyczny

Inne tryby fotografowania

Tryb P

Tryb Tv, Av, M, C1 i C2

Tryb wyświetlania

Funkcje bezprzewodowe

Menu ustawień

Akcesoria

Dodatek

Skorowidz



3 Zapisz kadr jako nowe zdjęcie i wyświetl je.

- Naciśnij przycisk [📷].
- Wykonaj czynności podane w punktach 2–3 w podrozdziale „Zmiana rozmiaru zdjęć” (📖118).



- [📷]: Aby zmienić orientację ramki na pionową, naciśnij przyciski [◀][▶] na ekranie, jak podano w punkcie 2. Do zmiany położenia ramki służą przyciski [◀][▶]. Aby przywrócić poziomą orientację ramki, postuż się przyciskami [▲][▼].
- Te same operacje można wykonać, naciskając przycisk [MENU], a następnie [▶]2 > [Filtry twórcze], wybierając zdjęcie i naciskając przycisk [📷].



- Można również dostosować efekt, dotykając lub przeciągając pasek w dolnej części ekranu przedstawionego w punkcie 2. W przypadku opcji [📷] można także przesunąć ramkę, dotykając jej lub przeciągając ją po ekranie.

Korekta czerwonych oczu

▶ Zdjęcia ▶ Filmy

Aparat może automatycznie korygować zdjęcia, na których występuje efekt czerwonych oczu. Skorygowane zdjęcie można zapisać w osobnym pliku.

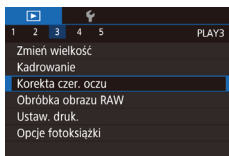

1 Wybierz opcję [Korekta czerwonych oczu].

- Naciśnij przycisk [MENU], a następnie na karcie [▶]3 wybierz opcję [Korekta czerwonych oczu] (📖36).

2 Wybierz zdjęcie.

- Wybierz zdjęcie za pomocą przycisków [◀][▶] lub pokrętki [📷].

3 Skoryguj zdjęcie.

- Naciśnij przycisk [📷].
- Efekt czerwonych oczu wykryty przez aparat zostanie skorygowany, a wokół zmodyfikowanych obszarów zdjęcia pojawiają się ramki.
- W razie potrzeby możesz powiększać lub pomniejszać zdjęcie. Wykonaj czynności podane w podrozdziale „Powiększanie zdjęć” (📖110).

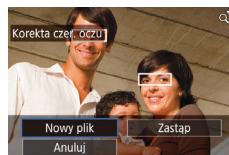

4 Zapisz kadr jako nowe zdjęcie i wyświetl je.

- Za pomocą przycisków [▲][▼][◀][▶] lub pokrętki [📷] wybierz opcję [Nowy plik], a następnie naciśnij przycisk [📷].
- Zdjęcie zostanie zapisane w nowym pliku.
- Naciśnij przycisk [MENU], a następnie wykonaj czynności podane w punkcie 3 w podrozdziale „Zmiana rozmiaru zdjęć” (📖118).



- Niektórych zdjęć nie można dokładnie skorygować.
- Aby zastąpić pierwotny obraz zdjęciem skorygowanym, wybierz w punkcie 4 opcję [Zastąp]. W takim przypadku pierwotny obraz zostanie usunięty.
- Zdjęć chronionych nie można zastępować.
- Zdjęć RAW nie można edytować w ten sposób.
- Korektę czerwonych oczu można stosować do zdjęć JPEG, które zostały również zapisane w formacie RAW, ale nie można zastępować pierwotnego obrazu.



- Zdjęcia można także zapisywać zdjęcia, dotykając opcji [Nowy plik] lub [Zastąp] na ekranie przedstawionym w punkcie 4.

Przed użyciem

Przewodnik podstawowy

Przewodnik zaawansowany

Podstawowe informacje o aparacie

Tryb automatyczny/tryb hybrydowy automatyczny

Inne tryby fotografowania

Tryb P

Tryb Tv, Av, M, C1 i C2

Tryb wyświetlania

Funkcje bezprzewodowe

Menu ustawień

Akcesoria

Dodatek

Skorowidz



Obróbka obrazów RAW za pomocą aparatu

▶ Zdjęcia ▶ Filmy

Obróbka w aparacie zdjęć zarejestrowanych w formacie RAW. Pierwotny obraz RAW zostaje zachowany, a kopia jest zapisywana w pliku JPEG.

1 Wybierz obraz RAW.

- Wybierz obraz RAW za pomocą przycisków [◀][▶] lub pokrętła [🌀].



2 Przejdź do ekranu ustawień.

- Naciśnij przycisk [🔍], a następnie wybierz w menu ikonę [RAW]. Wybierz odpowiednią opcję (za pomocą przycisków [◀][▶] lub pokrętła [🌀]).
- Po wybraniu ikony [RAW] przejdź do punktu 5.



3 Wyznacz warunki obróbki.

- W przypadku wybrania ikony [RAW] naciśnij przycisk [🔍], wybierz jedno z ustawień za pomocą przycisków [▲][▼][◀][▶], a następnie naciśnij przycisk [🔍].



4 Wprowadź ustawienia zaawansowane.

- Wybierz efekt (za pomocą przycisków [◀][▶] lub pokrętła [🌀]), a następnie naciśnij przycisk [🔍], aby powrócić do ekranu widocznego w punkcie 3.



5 Zapisz obraz.

- W przypadku wybrania ikony [RAW] wybierz ustawienie [Tak] za pomocą przycisków [▲][▼][◀][▶]. Naciśnij przycisk [🔍], wybierz opcję [Tak] (za pomocą przycisków [◀][▶] lub pokrętła [🌀]), a następnie naciśnij ponownie przycisk [🔍].
- W przypadku wybrania ikony [RAW] wybierz opcję [Tak] za pomocą przycisków [◀][▶] lub pokrętła [🌀], a następnie naciśnij przycisk [🔍].

Regulacja jasności	Służy do regulowania jasności.
Balans bieli	Umożliwia wybór balansu bieli.
Styl obrazów	Służy do wyboru stylu obrazów.
Autom. optymalizator jasności	Umożliwia konfigurowanie automatycznego optymalizatora jasności.
Redukow. zakłóceń - High ISO	Umożliwia konfigurowanie redukcji zakłóceń.
Jakość obrazu	Umożliwia wybór poziomu jakości obrazu wyjściowego pliku JPEG.
Koryg. jasn. brzegów	Służy do korekcji winietowania wynikającego z właściwości obiektywów.
Koryg. aber. chromat.	Służy do korygowania aberracji chromatycznej wynikającej z właściwości obiektywów.
Korekcja dyfrakcji	Służy do korygowania utraty ostrości powodowanej przez dyfrakcję.

Przed użyciem

Przewodnik podstawowy

Przewodnik zaawansowany

Podstawowe informacje o aparacie

Tryb automatyczny/tryb hybrydowy automatyczny

Inne tryby fotografowania

Tryb P

Tryb Tv, Av, M, C1 i C2

Tryb wyświetlania

Funkcje bezprzewodowe

Menu ustawień

Akcesoria

Dodatek

Skorowidz





- Efekt dla warunku obróbki wybranego na ekranie widocznym w punkcie 3 można też wskazać za pomocą pokrętła [OK].
- Aby powiększyć obraz na ekranie widocznym w punkcie 3, obróć pokrętłem [OK] w lewo.
- Bieżący obraz możesz porównać z pierwotnym, naciskając przycisk [INFO] i obracając pokrętłem [OK] na ekranie widocznym w punkcie 3. Aby powrócić do ekranu ustawień, naciśnij przycisk [MENU].
- Aby przywrócić pierwotne ustawienia, na ekranie widocznym w punkcie 3 naciśnij przycisk [INFO], wybierz opcję [Tak] (za pomocą przycisków [←][→] lub pokrętła [OK]), a następnie naciśnij przycisk [OK].
- Zaawansowane ustawienia funkcji oznaczonych na ekranie widocznym w punkcie 4 ikoną [INFO] możesz wprowadzić, naciskając przycisk [INFO].

Za pomocą menu

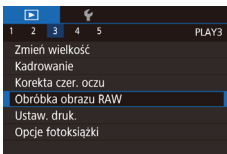

1 Przejdź do ekranu ustawień.

- Naciśnij przycisk [MENU] i na karcie [▶]3 wybierz opcję [Obróbka obrazu RAW] (📖36).

2 Określ sposób wyboru.

- Wybierz żądaną opcję (📖36).
- Aby powrócić do ekranu menu, naciśnij przycisk [MENU].

Wybieranie pojedynczych zdjęć

1 Wybierz opcję [Wybierz].

- Wybierz opcję [Wybierz] w sposób podany w podrozdziale „Za pomocą menu” (📖123), a następnie naciśnij przycisk [OK].



2 Wybierz zdjęcie.

- Po wybraniu zdjęcia w sposób podany w punkcie 2 w podrozdziale „Wybieranie pojedynczych zdjęć” (📖112) pojawi się na ekranie ikona [✓].
- Aby anulować wybieranie, naciśnij ponownie przycisk [OK]. Ikona [✓] zniknie z ekranu.
- Aby wybrać inne zdjęcia, powtarzaj powyższą procedurę.
- Aby przejść do następnego ekranu, naciśnij przycisk [MENU].

3 Przeprowadź obróbkę obrazu.

- Przeprowadź obróbkę obrazu w sposób podany w punktach 2–5 w podrozdziale „Obróbka obrazów RAW za pomocą aparatu” (📖122).

Przed użyciem

Przewodnik podstawowy

Przewodnik zaawansowany

Podstawowe informacje o aparacie

Tryb automatyczny/tryb hybrydowy automatyczny

Inne tryby fotografowania

Tryb P

Tryb Tv, Av, M, C1 i C2

Tryb wyświetlania

Funkcje bezprzewodowe

Menu ustawień

Akcesoria

Dodatek

Skorowidz



1 Wybierz opcję [Wybierz zakres].

- Wybierz opcję [Wybierz zakres] w sposób podany w podrozdziale „Za pomocą menu” (119), a następnie naciśnij przycisk [OK].

2 Wybierz zdjęcia.

- Wskaż zdjęcia w sposób podany w punktach 2–3 w podrozdziale „Wybieranie zakresu” (113).

3 Przeprowadź obróbkę obrazu.

- Przeprowadź obróbkę obrazu w sposób podany w punktach 2–5 w podrozdziale „Obróbka obrazów RAW za pomocą aparatu” (122).



- Obrazy powstałe w wyniku obróbki w aparacie nie będą identyczne z przetworzonymi za pomocą aplikacji Digital Photo Professional.



- Można wybrać maksymalnie 500 obrazów naraz.
- W przypadku obróbki obrazów z poziomu menu należy wybrać odpowiednią pozycję za pomocą przycisków [▲][▼].

Edytowanie filmów

▶ Zdjęcia ▶ Filmy

Można usuwać zbędne fragmenty z początku i końca filmu (nie dotyczy to przeglądów filmowych, 41).

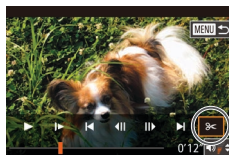

1 Wybierz ikonę [Z].

- Wybierz ikonę [Z] w sposób podany w punktach 1–5 w podrozdziale „Wyświetlanie” (103), a następnie naciśnij przycisk [OK].
- Spowoduje to wyświetlenie panelu i paska edycji filmów.

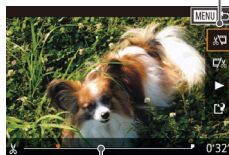

(1)

(2)

2 Zaznacz fragmenty do wycięcia.

- (1) to panel edycji filmów, a (2) to pasek edycji filmów.
- Za pomocą przycisków [▲][▼] wybierz ikonę [Z] lub [Z].
- Aby zaznaczyć fragment, który ma zostać wycięty (oznaczony ikoną [Z]), za pomocą przycisków [◀][▶] lub pokrętła [0] zmień położenie pomarańczowej ikony [Z] lub [Z]. Wytnij początek filmu (od symbolu [Z]), wybierając ikonę [Z], a następnie wytnij koniec filmu, wybierając ikonę [Z].
- Po przesunięciu ikony [Z] lub [Z] w inne miejsce niż zajmowane przez znacznik [Z] w trybie [Z] zostanie usunięty fragment poprzedzający najbliższy znacznik [Z] po lewej stronie, a w trybie [Z] zostanie usunięty fragment następujący po najbliższym znaczniku [Z] po prawej stronie.

Przed użyciem

Przewodnik podstawowy

Przewodnik zaawansowany

Podstawowe informacje o aparacie

Tryb automatyczny/tryb hybrydowy automatyczny

Inne tryby fotografowania

Tryb P

Tryb Tv, Av, M, C1 i C2

Tryb wyświetlania

Funkcje bezprzewodowe

Menu ustawień

Akcesoria

Dodatek

Skorowidz



3 Zobacz film poddany edycji.

- Za pomocą przycisków [▲][▼] wybierz ikonę [▶], a następnie naciśnij przycisk [⊕]. Rozpocznie się wyświetlanie filmu poddanego edycji.
- Aby ponownie edytować film, powtórz czynności podane w punkcie 2.
- Aby anulować zmiany edycyjne, naciśnij przycisk [MENU], wybierz opcję [Tak] (za pomocą przycisków [◀][▶] lub pokrętki [⊕]), a następnie naciśnij przycisk [⊕].

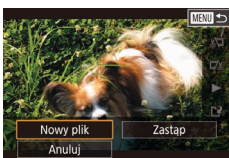

4 Zapisz edytowany film.

- Za pomocą przycisków [▲][▼] wybierz ikonę [▶], a następnie naciśnij przycisk [⊕].
- Za pomocą przycisków [▲][▼][◀][▶] lub pokrętki [⊕] wybierz opcję [Nowy plik], a następnie naciśnij przycisk [⊕].
- Wybierz opcję [Zap. bez komp.], a następnie naciśnij przycisk [⊕].
- Film zostanie zapisany w nowym pliku.



- Aby zastąpić oryginalny film filmem przyciętym, wybierz w punkcie 4 opcję [Zastąp]. W takim przypadku oryginalny film zostanie usunięty.
- Jeśli brakuje wolnego miejsca na karcie pamięci, dostępna będzie tylko opcja [Zastąp].
- Filmy mogą nie zostać zapisane, jeśli w trakcie zapisywania wyczerpie się akumulator.
- Podczas edytowania filmów należy w miarę możliwości korzystać z całkowicie naładowanego akumulatora lub z zasilacza podłączonego do adaptera prądu stałego (oba sprzedawane oddzielnie; 167).

Zmniejszanie rozmiaru plików

Rozmiar plików filmowych można zmniejszyć, kompresując je w poniższy sposób.

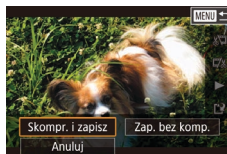

- Na ekranie widocznym w punkcie 4 w podrozdziale „Edytowanie filmów” (124) wybierz ikonę [▶]. Wybierz opcję [Nowy plik], a następnie naciśnij przycisk [⊕].
- Wybierz opcję [Skompr. i zapisz], a następnie naciśnij przycisk [⊕].

Jakość obrazu po zastosowaniu kompresji przedstawia się następująco:

Przed kompresją	Po kompresji
FHD 59.94P	FHD 29.97P
FHD 50.00P	FHD 25.00P
FHD 29.97P	FHD 29.97P
FHD 23.98P	FHD 23.98P
FHD 59.94P	FHD 29.97P
FHD 25.00P	FHD 25.00P
FHD 50.00P	FHD 25.00P

Przed użyciem

Przewodnik podstawowy

Przewodnik zaawansowany

Podstawowe informacje o aparacie

Tryb automatyczny/tryb hybrydowy automatyczny

Inne tryby fotografowania

Tryb P

Tryb Tv, Av, M, C1 i C2

Tryb wyświetlania

Funkcje bezprzewodowe

Menu ustawień

Akcesoria

Dodatek

Skorowidz





- Nie można kompresować filmów [AVC(A 29.97P)] ani [AVC(A 25.00P)].
- Po wybraniu opcji [Zastąp] nie można zapisywać edytowanych filmów w skompresowanym formacie.

Edytowanie przeglądów filmowych

▶ Zdjęcia ▶ Filmy

W razie potrzeby można usuwać poszczególne rozdziały (fragmenty filmowe, 41) nagrane w trybie [AVC]. Należy przy tym zachować ostrożność, ponieważ usuniętych fragmentów filmowych nie można odzyskać.

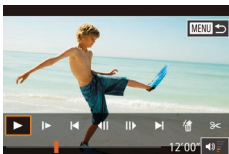

1 Wybierz fragment filmowy do usunięcia.

- Odtwórz film zarejestrowany w trybie [AVC], wykonując czynności podane w punktach 1–2 w podrozdziale „Wyświetlanie krótkich filmów utworzonych podczas wykonywania zdjęć (przeгляд filmowy)” (106), a następnie naciśnij przycisk [OK], aby przejść do panelu odtwarzania filmów.
- Za pomocą przycisków [◀][▶] lub pokrętki [DIAL] wybierz ikonę [◀] lub [▶], a następnie naciśnij przycisk [OK].



2 Wybierz ikonę [OK].

- Za pomocą przycisków [◀][▶] lub pokrętki [DIAL] wybierz ikonę [OK], a następnie naciśnij przycisk [OK].
- Wybrany fragment filmowy jest wyświetlany w pętli.

3 Potwierdź usuwanie.

- Za pomocą przycisków [◀][▶] lub pokrętki [DIAL] wybierz opcję [Tak], a następnie naciśnij przycisk [OK].
- Fragment filmowy zostaje usunięty, a film zastąpiony skróconą wersją.



- Gdy aparat jest podłączony do drukarki, ikona [PRINT] jest niewidoczna po wybraniu filmu.

Przed użyciem

Przewodnik podstawowy

Przewodnik zaawansowany

Podstawowe informacje o aparacie

Tryb automatyczny/tryb hybrydowy automatyczny

Inne tryby fotografowania

Tryb P

Tryb Tv, Av, M, C1 i C2

Tryb wyświetlania

Funkcje bezprzewodowe

Menu ustawień

Akcesoria

Dodatek

Skorowidz



Funkcje bezprzewodowe

Bezprzewodowe przesyłanie zdjęć z aparatu do różnych zgodnych z nim urządzeń oraz korzystanie za jego pośrednictwem z usług internetowych



- Przed skorzystaniem z funkcji komunikacji bezprzewodowej należy zapoznać się z podrozdziałem „Zalecenia dotyczące funkcji bezprzewodowych (Wi-Fi, Bluetooth i innych)” (📖220).

Dostępne funkcje komunikacji bezprzewodowej

Korzystanie z funkcji Wi-Fi

Można wysyłać i odbierać zdjęcia oraz zdalnie sterować aparatem, łącząc go z poniższymi urządzeniami i usługami za pośrednictwem sieci Wi-Fi.

- **Smartfony i tablety**
Zdjęcia można wysyłać do smartfonów i tabletek obsługujących funkcje Wi-Fi. Ponadto można wykonywać zdjęcia, wyświetlając ekran fotografowania na smartfonie lub tablecie. Dla wygody w niniejszym podręczniku smartfony, tablety oraz inne zgodne urządzenia nazywane są zbiorczo smartfonami.
- **Usługi internetowe**
Można dodać do aparatu informacje dotyczące konta, które umożliwiają przesyłanie zdjęć z aparatu do serwisu fotograficznego online CANON iIMAGE GATEWAY lub innych usług internetowych. Niewysłane zdjęcia, zapisane w aparacie, można również wysłać do komputera lub usługi internetowej za pośrednictwem serwisu CANON iIMAGE GATEWAY.
- **Odtwarzacz multimedialny**
Zdjęcia można wyświetlać za pomocą telewizorów lub innych urządzeń zgodnych ze standardem DLNA*.
* Digital Living Network Alliance
- **Drukarki**
Zdjęcia można przysyłać bezprzewodowo do drukarki zgodnej ze standardem PictBridge (obsługa protokołu DPS over IP) w celu drukowania.
- **Inny aparat**
Zdjęcia można przysyłać bezprzewodowo między aparatami marki Canon zgodnymi ze standardem Wi-Fi.

Przed użyciem

Przewodnik podstawowy

Przewodnik zaawansowany

Podstawowe informacje o aparacie

Tryb automatyczny/tryb hybrydowy automatyczny

Inne tryby fotografowania

Tryb P

Tryb Tv, Av, M, C1 i C2

Tryb wyświetlania

Funkcje bezprzewodowe

Menu ustawień

Akcesoria

Dodatek

Skorowidz



Korzystanie z funkcji Bluetooth®

Aparat można z łatwością sparować ze smartfonem wyposażonym w energooszczędną technologię Bluetooth*. Pozwala to m.in. rejestrować i wyświetlać zdjęcia z użyciem smartfona jako pilota zdalnego sterowania.

* Nazywana dalej w skrócie „Bluetooth”.

Przesyłanie zdjęć do smartfona

Zdjęcia można przysyłać do smartfona w jeden z poniższych sposobów.

- Połączenie przez Bluetooth (📖128)
Aparat można z łatwością połączyć ze smartfonem zgodnym z Bluetooth, parując ze sobą oba urządzenia. Ułatwia to przesyłanie zdjęć do smartfona.
- Połączenie przez NFC (📖130)
Wystarczy przyłożyć do aparatu smartfon z systemem Android zgodny z funkcjami NFC, aby połączyć ze sobą oba urządzenia.
- Połączenie przy użyciu menu Wi-Fi (📖132)
Aparat można połączyć ze smartfonem podobnie jak z komputerem i innymi urządzeniami. Aparat może utrzymywać połączenie z kilkoma smartfonami naraz.

Przed nawiązaniem połączenia z aparatem należy zainstalować w smartfonie specjalną bezpłatną aplikację Camera Connect. Szczegółowe informacje dotyczące tej aplikacji (obsługiwane smartfony i uwzględnione funkcje) są dostępne w witrynie firmy Canon w sieci Web.



- Właściciele aparatów Canon obsługujących łączność Wi-Fi, używający aplikacji EOS Remote do łączenia aparatu ze smartfonem za pośrednictwem sieci Wi-Fi, powinni rozważyć użycie aplikacji Camera Connect dla urządzeń mobilnych.

Przesyłanie zdjęć do smartfona zgodnego z Bluetooth

Po sparowaniu aparatu ze smartfonem za pośrednictwem Bluetooth można przy użyciu smartfona wyświetlać i zapisywać zdjęcia znajdujące się w aparacie.



1 Zainstaluj aplikację Camera Connect.

- W przypadku smartfonów z systemem Android znajdź aplikację Camera Connect w usłudze Google Play, a następnie pobierz ją i zainstaluj.

Przed użyciem

Przewodnik podstawowy

Przewodnik zaawansowany

Podstawowe informacje o aparacie

Tryb automatyczny/tryb hybrydowy automatyczny

Inne tryby fotografowania

Tryb P

Tryb Tv, Av, M, C1 i C2

Tryb wyświetlania

Funkcje bezprzewodowe

Menu ustawień

Akcesoria

Dodatek

Skorowidz



- W przypadku urządzeń iPhone lub iPad znajdź aplikację Camera Connect w sklepie App Store, a następnie pobierz ją i zainstaluj.

2 Zarejestruj nick.

- Włącz aparat.
- Naciśnij przycisk [MENU], na karcie [1/4] wybierz opcję [Ustawienia komun. bezprzew.], a następnie wybierz opcję [Nick].
- Naciśnij przycisk [OK], aby wyświetlić klawiaturę, a następnie wpisz nick (📖37).
- Aby po naciśnięciu przycisku [MENU] powrócić do ekranu [Ustawienia komun. bezprzew.], ponownie naciśnij przycisk [MENU].

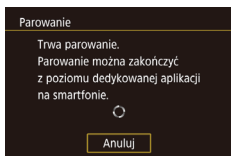
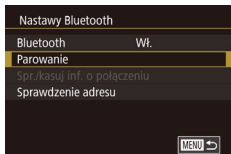
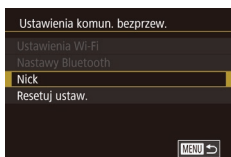

3 Przygotuj aparat do parowania.

- Wybierz opcję [Nastawy Bluetooth], za pomocą przycisków [▲][▼] lub pokrętła [OK] wybierz opcję [Parowanie], a następnie naciśnij przycisk [OK].
- Pojawi się ekran z informacją, że aparat oczekuje na połączenie.

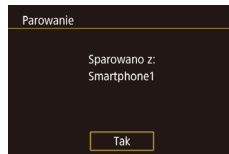
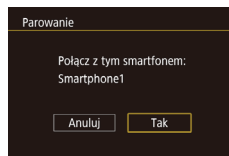

4 Uruchom aplikację Camera Connect.

- Włącz Bluetooth w smartfonie, a następnie uruchom w nim aplikację Camera Connect.
- Po wykręciu aparatu pojawi się ekran wyboru aparatu.

5 Wybierz aparat, aby ustanowić połączenie.

- Wybierz nick aparatu.
- Wykonaj procedurę parowania ze smartfonem.

6 Zakończ parowanie.

- Po wyświetleniu się w aparacie komunikatu potwierdzającego wybierz opcję [Tak] za pomocą przycisków [◀][▶] lub pokrętła [OK], a następnie naciśnij przycisk [OK].
- Gdy pojawi się ekran widoczny po lewej stronie, naciśnij przycisk [OK].

7 Prześlij zdjęcia.

- Po wybraniu w aplikacji Camera Connect opcji [Images on camera/Zdjęcia w aparacie] aparat automatycznie przełączy się na komunikację Wi-Fi.
- W menu ustawień Wi-Fi w urządzeniu iPhone lub iPad wybierz identyfikator SSID (nazwę sieci) wyświetlany na ekranie aparatu, aby nawiązać z nim połączenie.
- Prześlij zdjęcia z aparatu za pomocą smartfona.
- Aby przełączyć komunikację na Bluetooth, wyłącz w smartfonie połączenie Wi-Fi.

Przed użyciem

Przewodnik podstawowy

Przewodnik zaawansowany

Podstawowe informacje o aparacie

Tryb automatyczny/tryb hybrydowy automatyczny

Inne tryby fotografowania

Tryb P

Tryb Tv, Av, M, C1 i C2

Tryb wyświetlania

Funkcje bezprzewodowe

Menu ustawień

Akcesoria

Dodatek

Skorowidz





- W trakcie korzystania z aparatu po jego sparowaniu ze smartfonem czas pracy akumulatora może ulec skróceniu, ponieważ aparat czerpie z niego energię, nawet gdy włączona jest funkcja jej oszczędzania.



- Stan połączenia Bluetooth jest wskazywany przez jedną z następujących ikon:
 - [📶]: połączono, [📵]: rozłączono
- Za pomocą aparatu można też anulować połączenie Wi-Fi opisane w punkcie 7.
- Aby wyłączyć komunikację Bluetooth, wybierz kolejno: MENU [📖 36] > kartę [📷 4] > opcję [Ustawienia komun. bezprzew.] > opcję [Nastawy Bluetooth] > opcję [Bluetooth] > ustawienie [Wył.].
- Aby na ekranie [Spr./kasuj inf. o połączeniu] sprawdzić informacje o smartfonie połączonym przez Bluetooth, wybierz kolejno: MENU [📖 36] > kartę [📷 4] > opcję [Ustawienia komun. bezprzew.] > opcję [Nastawy Bluetooth]. Aby sprawdzić adres Bluetooth aparatu, wybierz opcję [Sprawdzenie adresu].

Przesyłanie zdjęć do smartfona zgodnego z NFC

Aby uprościć instalowanie aplikacji Camera Connect i nawiązywanie połączenia z aparatem, należy używać zgodnego z NFC smartfona z systemem Android.

Funkcjonowanie urządzeń połączonych wstępnie za pośrednictwem NFC zależy od trybu aparatu aktywnego, gdy urządzenia zostaną zetknięte.

- Jeśli w chwili, gdy następuje zetknięcie ze sobą obu urządzeń, aparat działa w trybie fotografowania, można wybierać i wysyłać zdjęcia na ekranie wyboru obrazów. Po połączeniu ze sobą obu urządzeń można zdalnie wykonywać zdjęcia (mając wyświetlany w smartfonie ekran fotografowania) lub dodawać do zdjęć tagi geograficzne [📖 149]. Łatwo jest również podłączyć wcześniej użyte urządzenia, ponieważ znajdują się one na liście w menu Wi-Fi.
- Jeśli aparat jest przełączony do trybu wyświetlania, gdy urządzenia są ze sobą zetknięte, można wybrać i wysłać zdjęcia z widoku miniatur.

Nawiązywanie połączenia przez NFC, gdy aparat działa w trybie fotografowania

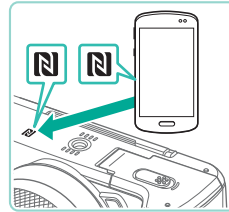

1 Zainstaluj aplikację Camera Connect.

- Przesuń przełącznik zasilania w położenie [ON].
- Informacje na temat położenia znacznika N (N) można znaleźć w instrukcji obsługi dostarczonej ze smartfonem.
- Włącz funkcję NFC w smartfonie i zetknij symbole N (N) urządzeń, aby automatycznie wywołać w smartfonie połączenie z usługą Google Play. Po wyświetleniu strony pobierania aplikacji Camera Connect pobierz ją i zainstaluj.

2 Nawiąż połączenie.

- Zetknij symbol N (N) na smartfonie z zainstalowaną aplikacją Camera Connect z symbolem N na aparacie.
- Zawartość ekranu aparatu zmieni się automatycznie.
- Jeśli wyświetlany jest ekran [Nick urządzenia], wybierz opcję [Tak] za pomocą przycisków [▲][▼] lub pokrętki [🌀], a następnie naciśnij przycisk [📶].

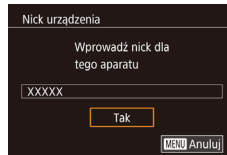

- Aplikacja Camera Connect zostanie uruchomiona w smartfonie, a urządzenia zostaną połączone automatycznie.

Przed użyciem

Przewodnik podstawowy

Przewodnik zaawansowany

Podstawowe informacje o aparacie

Tryb automatyczny/tryb hybrydowy automatyczny

Inne tryby fotografowania

Tryb P

Tryb Tv, Av, M, C1 i C2

Tryb wyświetlania

Funkcje bezprzewodowe

Menu ustawień

Akcesoria

Dodatek

Skorowidz



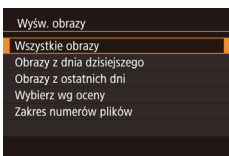

3 Dostosuj ustawienia zachowania poufności informacji.

- Po wyświetleniu tego ekranu wybierz opcję [Wszystkie obrazy] za pomocą przycisków [▲][▼] lub pokręćła [🌀], a następnie naciśnij przycisk [📷].
- Możesz teraz używać smartfona do zdalnego fotografowania z podglądem na żywo albo do przeglądania i przesyłania zdjęć znajdujących się w aparacie oraz dodawania do nich znaczników geograficznych.



4 Wyślij zdjęcie.

- Za pomocą pokręćła [🌀] wybierz zdjęcie do wysłania, za pomocą przycisków [◀][▶] wybierz opcję [Wyślij ten obraz], a następnie naciśnij przycisk [📷].
- Po wysłaniu zdjęcia zostanie wyświetlony komunikat [Transfer zakończony] i ponownie pojawi się ekran transferu obrazów.
- Aby zakończyć połączenie, naciśnij przycisk [MENU], na ekranie potwierdzenia wybierz opcję [Tak] (za pomocą przycisków [◀][▶] lub pokręćła [🌀]), a następnie naciśnij przycisk [📷]. Połączenie możesz też zakończyć za pomocą smartfona.



- Przy korzystaniu z funkcji NFC należy pamiętać o następujących kwestiach:
 - Należy unikać silnego uderzenia o siebie aparatu i smartfona. Mogłoby to spowodować uszkodzenie obu urządzeń.
 - W zależności od smartfona wzajemne wykrycie się obu urządzeń może nie być natychmiastowe. W takim przypadku należy przyłożyć je do siebie w nieco innej pozycji. Jeśli połączenie nie zostanie nawiązane, urządzenia powinny pozostać zetknięte do momentu zaktualizowania ekranu aparatu.
 - Między aparatem a smartfonem nie powinny znajdować się żadne inne przedmioty. Należy również pamiętać, że pokrywy aparatu i smartfona lub podobne akcesoria mogą blokować komunikację.
- W celu zdalnego fotografowania z podglądem na żywo wybierz w punkcie 3 opcję [Wszystkie obrazy].
- Po wybraniu w punkcie 3 opcji [Wszystkie obrazy] wszystkie zdjęcia w aparacie można wyświetlać za pośrednictwem podłączonego smartfona. Aby ograniczyć zdjęcia z aparatu, które można wyświetlać przy użyciu smartfona, należy wybrać inną opcję w punkcie 3 (📖152). Po zarejestrowaniu smartfona możesz zmienić jego ustawienia zachowania poufności informacji w aparacie (📖152).



- Połączenia wymagają, aby w aparacie znajdowała się karta pamięci.
- Nick aparatu można też zmienić na ekranie widocznym w punkcie 2 (📖153).
- Aby wyłączyć obsługę połączeń NFC, wybierz kolejno: MENU (📖36) > kartę [📷4] > opcję [Ustawienia komun. bezprzew.] > opcję [Ustawienia Wi-Fi] > opcję [NFC] > ustawienie [Wyt.].

Przed użyciem

Przewodnik podstawowy

Przewodnik zaawansowany

Podstawowe informacje o aparacie

Tryb automatyczny/tryb hybrydowy automatyczny

Inne tryby fotografowania

Tryb P

Tryb Tv, Av, M, C1 i C2

Tryb wyświetlania

Funkcje bezprzewodowe

Menu ustawień

Akcesoria

Dodatek

Skorowidz



Podłączanie przez NFC, kiedy aparat jest w trybie wyświetlania

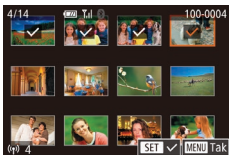

- Przesuń przełącznik zasilania w położenie [ON].
- Naciśnij przycisk [OK].
- Przytknij smartfon z zainstalowaną aplikacją Camera Connect (130) do znacznika N na aparacie (N).
- Wybierz zdjęcie do wysłania za pomocą przycisków [▲][▼][◀][▶], a następnie naciśnij przycisk [OK]. Pojawi się ikona [✓].
- Aby anulować wybieranie, naciśnij ponownie przycisk [OK]. Ikona [✓] zniknie z ekranu.
- Aby wybrać kolejne zdjęcia, powtarzaj powyższą procedurę.
- Po zakończeniu wybierania zdjęć naciśnij przycisk [MENU].
- Za pomocą przycisków [◀][▶] lub pokrętki [OK] wybierz opcję [Tak], a następnie naciśnij przycisk [OK].
- Za pomocą przycisków [◀][▶] lub pokrętki [OK] wybierz opcję [Wyślij], a następnie naciśnij przycisk [OK].
- Zdjęcia zostaną wysłane.
- Aby zakończyć połączenie, usuń znacznik [✓] ze wszystkich zdjęć, naciśnij przycisk [MENU], a następnie wybierz opcję [Tak] za pomocą przycisków [◀][▶] lub pokrętki [OK].



- Jeśli podczas trwania połączenia na ekranie aparatu lub smartfonu pojawi się monit o wprowadzenie nicka, zrób to w sposób podany w punkcie 2 w podrozdziale „Nawiązywanie połączenia przez NFC, gdy aparat działa w trybie fotografowania” (130).
- Aparat nie rejestruje smartfonów, z którymi nawiązano połączenia w trybie wyświetlania za pomocą NFC.

Nawiązywanie połączenia ze smartfonem za pomocą menu Wi-Fi

W poniższej procedurze pokazano, jak używać aparatu w roli punktu dostępu, ale można również korzystać z dotychczasowego punktu dostępu w swojej sieci (134).



1 Zainstaluj aplikację Camera Connect.

- W przypadku smartfonów z systemem Android znajdź aplikację Camera Connect w usłudze Google Play, a następnie pobierz ją i zainstaluj.
- W przypadku urządzeń iPhone lub iPad znajdź aplikację Camera Connect w sklepie App Store, a następnie pobierz ją i zainstaluj.

2 Wyświetl menu Wi-Fi.

- Przesuń przełącznik zasilania w położenie [ON].
- Naciśnij przycisk [Fn].
- Jeśli wyświetlany jest ekran [Nick urządzenia], wybierz opcję [Tak] za pomocą przycisków [▲][▼] lub pokrętki [OK], a następnie naciśnij przycisk [OK].



Przed użyciem

Przewodnik podstawowy

Przewodnik zaawansowany

Podstawowe informacje o aparacie

Tryb automatyczny/tryb hybrydowy automatyczny

Inne tryby fotografowania

Tryb P

Tryb Tv, Av, M, C1 i C2

Tryb wyświetlania

Funkcje bezprzewodowe

Menu ustawień

Akcesoria

Dodatek

Skorowidz



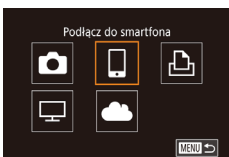

3 Wybierz ikonę [☐].

- Za pomocą przycisków [▲][▼][◀][▶] lub pokrętła [🌀] wybierz ikonę [☐], a następnie naciśnij przycisk [📁].

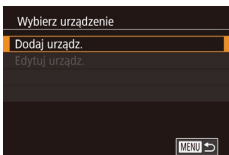

4 Wybierz opcję [Dodaj urządz.].

- Za pomocą przycisków [▲][▼] lub pokrętła [🌀] wybierz opcję [Dodaj urządz.], a następnie naciśnij przycisk [📁].

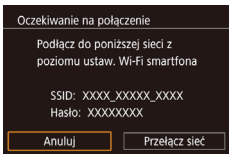

- Zostanie wyświetlony identyfikator SSID aparatu i hasło.



5 Podłącz smartfon do sieci.

- W menu ustawień Wi-Fi w smartfonie wybierz identyfikator SSID (nazwę sieci) wyświetlany na ekranie aparatu, aby nawiązać z nim połączenie.
- W polu hasła wpisz hasło wyświetlone w aparacie.



6 Uruchom aplikację Camera Connect.

- Uruchom aplikację Camera Connect w smartfonie.

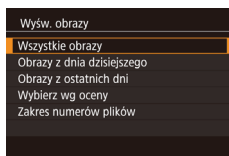

7 Wybierz aparat, aby nawiązać połączenie.

- Na ekranie wyboru aparatu, wyświetlanym w smartfonie, wybierz aparat, aby rozpocząć parowanie.

8 Dostosuj ustawienia zachowania poufności informacji.

- Po wyświetleniu tego ekranu wybierz opcję [Wszystkie obrazy] za pomocą przycisków [▲][▼] lub pokrętła [🌀], a następnie naciśnij przycisk [📁].
- Możesz teraz używać smartfona do zdalnego fotografowania z podglądem na żywo albo do przeglądania i importowania zdjęć znajdujących się w aparacie oraz dodawania do nich znaczników geograficznych.



9 Wyślij zdjęcie.

- Za pomocą pokrętła [🌀] wybierz zdjęcie do wysłania, za pomocą przycisków [◀][▶] wybierz opcję [Wyślij ten obraz], a następnie naciśnij przycisk [📁].
- Po wysłaniu zdjęcia zostanie wyświetlony komunikat [Transfer zakończony] i ponownie pojawi się ekran transferu obrazów.
- Aby zakończyć połączenie, naciśnij przycisk [MENU], na ekranie potwierdzenia wybierz opcję [Tak] (za pomocą przycisków [◀][▶] lub pokrętła [🌀]), a następnie naciśnij przycisk [📁]. Połączenie możesz też zakończyć za pomocą smartfona.

Przed użyciem

Przewodnik podstawowy

Przewodnik zaawansowany

Podstawowe informacje o aparacie

Tryb automatyczny/tryb hybrydowy automatyczny

Inne tryby fotografowania

Tryb P

Tryb Tv, Av, M, C1 i C2

Tryb wyświetlania

Funkcje bezprzewodowe

Menu ustawień

Akcesoria

Dodatek

Skorowidz





- W celu zdalnego fotografowania z podglądem na żywo wybierz w punkcie 8 opcję [Wszystkie obrazy].
- Po wybraniu w punkcie 8 opcji [Wszystkie obrazy] wszystkie zdjęcia w aparacie można wyświetlać za pośrednictwem podłączonego smartfonu. Aby ograniczyć zdjęcia z aparatu, które można wyświetlać przy użyciu smartfonu, należy wybrać inną opcję w punkcie 8 (📖 152). Po zarejestrowaniu smartfonu możesz zmienić jego ustawienia zachowania poufności informacji w aparacie (📖 152).



- Połączenia wymagają, aby w aparacie znajdowała się karta pamięci.
- Nick aparatu można też zmienić na ekranie widocznym w punkcie 2 (📖 153).
- Ekran widoczny w punkcie 3 można też wyświetlić, wybierając kolejno: MENU (📖 36) > kartę [📷4] > opcję [Połączenie Wi-Fi].
- Aby nawiązać połączenie bez wprowadzania hasła w punkcie 5, wybierz kolejno: MENU (📖 36) > kartę [📷4] > opcję [Ustawienia komun. bezprzew.] > opcję [Ustawienia Wi-Fi] > opcję [Hasło] > ustawienie [Wył.]. Pole [Hasło] nie będzie już wyświetlane na ekranie identyfikatora SSID (punkt 4).
- Jeśli aparat był już połączony z innymi urządzeniami, po wyświetleniu menu Wi-Fi w pierwszej kolejności pojawiają się ostatnie urządzenia docelowe. Z łatwością można ponownie nawiązać połączenie, wybierając za pomocą przycisków [▲][▼] nazwę odpowiedniego urządzenia, a następnie naciskając przycisk [🔍]. Aby dodać nowe urządzenie, wyświetl ekran wyboru urządzenia za pomocą przycisków [◀][▶], a następnie skonfiguruj ustawienia.
- Jeśli nie chcesz, aby na liście były widoczne ostatnie urządzenia docelowe, wybierz kolejno: MENU (📖 36) > kartę [📷4] > opcję [Ustawienia komun. bezprzew.] > opcję [Ustawienia Wi-Fi] > opcję [Hist. docel.] > ustawienie [Wył.].

Korzystanie z innego punktu dostępu

Do nawiązania połączenia między aparatem a smartfonem za pomocą menu Wi-Fi można również użyć istniejącego już punktu dostępu. Dodatkowe informacje znajdziesz w instrukcji obsługi dostarczonej z punktem dostępu.

Sprawdzanie zgodności punktu dostępu

Sprawdź w podrozdziale „Interfejs” (📖 216), czy router Wi-Fi lub stacja bazowa spełniają wymagania standardów Wi-Fi. Metody połączenia zmieniają się w zależności od tego, czy punkt dostępu jest zgodny ze standardem Wi-Fi Protected Setup (WPS, 📖 135) czy nie (📖 136). W przypadku punktów dostępu niezgodnych ze standardem WPS zapoznaj się z poniższymi informacjami.

- Nazwa sieci (identyfikator SSID/ESSID)
Identyfikator SSID lub ESSID używanego punktu dostępu. Jest to tzw. „nazwa punktu dostępu” lub „nazwa sieciowa”.
- Uwierzytelnianie/szyfrowanie danych w sieci (metoda/tryb szyfrowania)
Metoda szyfrowania danych podczas ich przesyłania bezprzewodowego. Sprawdź, jakie ustawienia zabezpieczeń znajdują się w użyciu: WPA2-PSK (AES), WPA2-PSK (TKIP), WPA-PSK (AES), WPA-PSK (TKIP), WEP (uwierzytelnianie za pośrednictwem systemu otwartego) czy może bez zabezpieczeń.
- Hasło (klucz szyfrowania/klucz sieciowy)
Klucz służący do szyfrowania danych podczas transmisji bezprzewodowej. Jest to tzw. „klucz szyfrujący” lub „klucz sieciowy”.
- Indeks kluczy (klucz przesyłany)
Klucz tworzony, gdy do uwierzytelniania w sieci/szyfrowania danych służy mechanizm WEP. Wprowadź ustawienie „1”.



- Jeżeli do dostosowania ustawień sieciowych są wymagane uprawnienia administratora systemu, skontaktuj się z administratorem systemu, aby uzyskać szczegółowe informacje.
- Te ustawienia są bardzo ważne dla bezpieczeństwa sieci. Ustawienia te należy zmieniać rozważnie.

Przed użyciem

Przewodnik podstawowy

Przewodnik zaawansowany

Podstawowe informacje o aparacie

Tryb automatyczny/tryb hybrydowy automatyczny

Inne tryby fotografowania

Tryb P

Tryb Tv, Av, M, C1 i C2

Tryb wyświetlania

Funkcje bezprzewodowe

Menu ustawień

Akcesoria

Dodatek

Skorowidz





- Informacje na temat zgodności ze standardem WPS oraz instrukcje dotyczące sprawdzania ustawień można znaleźć w podręczniku użytkownika dostarczonym z punktem dostępu.
- Router jest urządzeniem tworzącym strukturę sieci (LAN) umożliwiającą łączenie wielu komputerów. Router z funkcją komunikacji Wi-Fi jest nazywany „routerem Wi-Fi”.
- W niniejszym przewodniku wszystkie routery Wi-Fi i stacje bazowe są nazywane „punktami dostępu”.
- Jeśli w sieci Wi-Fi stosujesz filtrowanie adresów MAC, dodaj koniecznie w punkcie dostępu adres MAC aparatu. Aby sprawdzić adres MAC aparatu, wybierz kolejno: MENU (📖36) > kartę [4] > opcję [Ustawienia komun. bezprzew.] > opcję [Ustawienia Wi-Fi] > opcję [Sprawdź adres MAC].

Corzystanie z punktów dostępu zgodnych ze standardem WPS

WPS ułatwia wprowadzanie ustawień w trakcie łączenia urządzeń przez sieć Wi-Fi. Można skorzystać z metody konfiguracji przycisków (PBC) lub PIN w celu skonfigurowania ustawień dla urządzenia zgodnego ze standardem WPS.



1 Podłącz smartfon do punktu dostępu.

2 Przygotuj nawiązanie połączenia.

- Wyświetl ekran [Oczekiwanie na połączenie], wykonując czynności podane w punktach 1–4 w podrozdziale „Nawiązywanie połączenia ze smartfonem za pomocą menu Wi-Fi” (📖132).

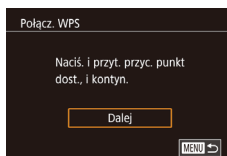
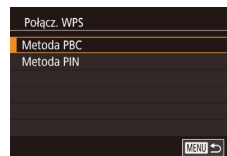
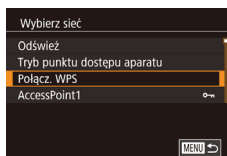
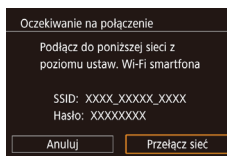

3 Wybierz opcję [Przełącz sieć].

- Za pomocą przycisków [◀][▶] lub pokrętła [🌀] wybierz opcję [Przełącz sieć], a następnie naciśnij przycisk [🔑].
- Pojawi się lista wykrytych punktów dostępu.

4 Wybierz opcję [Połącz. WPS].

- Za pomocą przycisków [▲][▼] lub pokrętła [🌀] wybierz opcję [Połącz. WPS], a następnie naciśnij przycisk [🔑].

5 Wybierz opcję [Metoda PBC].

- Za pomocą przycisków [▲][▼] lub pokrętła [🌀] wybierz opcję [Metoda PBC], a następnie naciśnij przycisk [🔑].

6 Nawiąż połączenie.

- Naciśnij i przytrzymaj przycisk połączenia WPS na punkcie dostępu.
- Aby przejść do następnego punktu, naciśnij przycisk [🔑] na aparacie.

7 Wyślij zdjęcia.

- Wybierz smartfon, określ ustawienia zachowywania poufności informacji i prześlij zdjęcia w sposób podany w punktach 6–9 w podrozdziale „Nawiązywanie połączenia ze smartfonem za pomocą menu Wi-Fi” (📖132).

Przed użyciem

Przewodnik podstawowy

Przewodnik zaawansowany

Podstawowe informacje o aparacie

Tryb automatyczny/tryb hybrydowy automatyczny

Inne tryby fotografowania

Tryb P

Tryb Tv, Av, M, C1 i C2

Tryb wyświetlania

Funkcje bezprzewodowe

Menu ustawień

Akcesoria

Dodatek

Skorowidz





- Jeśli w punkcie 5 zostanie wybrana opcja [Metoda PIN], na ekranie pojawi się kod PIN. Należy koniecznie skonfigurować ten kod w punkcie dostępu. Wybierz urządzenie na ekranie [Wybierz urządzenie]. Więcej informacji na ten temat można znaleźć w instrukcji obsługi dostarczonej z punktem dostępu.

Nawiązywanie połączenia z punktami dostępu widocznymi na liście

1 Wyświetl listę punktów dostępu.

- Wyświetl listę sieci (punktów dostępu) w sposób podany w punktach 1–3 w podrozdziale „Korzystanie z punktów dostępu zgodnych ze standardem WPS” (📖 135).

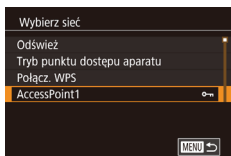

2 Wybierz punkt dostępu.

- Wybierz sieć (punkt dostępu) za pomocą przycisków [▲][▼] lub pokrętki (🌀), a następnie naciśnij przycisk [📶].

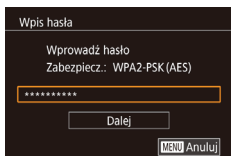

3 Wprowadź hasło punktu dostępu.

- Naciśnij przycisk [📶], aby wyświetlić klawiaturę, a następnie wpisz hasło (📖 37).
- Za pomocą przycisków [▲][▼] lub pokrętki (🌀) wybierz opcję [Dalej], a następnie naciśnij przycisk [📶].



4 Wybierz opcję [Auto].

- Za pomocą przycisków [▲][▼] lub pokrętki (🌀) wybierz opcję [Auto], a następnie naciśnij przycisk [📶].

5 Wyślij zdjęcia.

- Wybierz smartfon, określ ustawienia zachowywania poufności informacji i prześlij zdjęcia w sposób podany w punktach 6–9 w podrozdziale „Nawiązywanie połączenia ze smartfonem za pomocą menu Wi-Fi” (📖 132).



- Aby ustalić hasło punktu dostępu, sprawdź ustawienia samego punktu dostępu lub zapoznaj się z informacjami podanymi w jego instrukcji obsługi.
- Jeśli nie zostaną wykryte żadne punkty dostępu, nawet po wybraniu opcji [Odśwież] w punkcie 2 celu aktualizacji listy, wybierz opcję [Ustaw. ręczne] w punkcie 2, aby ręcznie skonfigurować ustawienia punktu dostępu. Postępuj zgodnie z instrukcjami wyświetlanymi na ekranie i wprowadź identyfikator SSID, ustawienia zabezpieczeń i hasło.
- Hasła punktów dostępu, z którymi ustanawiano już połączenie, są wyświetlane jako gwiazdki [*] w punkcie 3. Aby użyć tego samego hasła, wybierz opcję [Dalej] (za pomocą przycisków [▲][▼] lub pokrętki (🌀)), a następnie naciśnij przycisk [📶].

Poprzednie punkty dostępu

Można automatycznie nawiązać ponownie połączenie z używanymi poprzednio punktów dostępu, wykonując czynności podane w punkcie 4 w podrozdziale „Nawiązywanie połączenia ze smartfonem za pomocą menu Wi-Fi” (📖 132).

- Aby używać aparatu jako punktu dostępu, wybierz opcję [Przełącz sieć] na ekranie wyświetlonym w trakcie nawiązywania połączenia, a następnie wybierz opcję [Tryb punktu dostępu aparatu].
- Aby przełączyć punkty dostępu, wybierz opcję [Przełącz sieć] na ekranie wyświetlonym w trakcie nawiązywania połączenia, a następnie wykonaj procedurę opisaną w podrozdziale „Korzystanie z punktów dostępu zgodnych ze standardem WPS” (📖 135) od punktu 4 lub procedurę opisaną w podrozdziale „Nawiązywanie połączenia z punktami dostępu widocznymi na liście” (📖 136) od punktu 2.

Przed użyciem

Przewodnik podstawowy

Przewodnik zaawansowany

Podstawowe informacje o aparacie

Tryb automatyczny/tryb hybrydowy automatyczny

Inne tryby fotografowania

Tryb P

Tryb Tv, Av, M, C1 i C2

Tryb wyświetlania

Funkcje bezprzewodowe

Menu ustawień

Akcesoria

Dodatek

Skorowidz



Wysyłanie zdjęć do zarejestrowanej usługi internetowej

Rejestrowanie usług internetowych

Dodaj do aparatu usługi internetowe, z których chcesz korzystać, za pomocą smartfону lub komputera.

- Dokończenie wprowadzania ustawień aparatu pod kątem serwisu CANON iMAGE GATEWAY lub innych usług internetowych wymaga użycia smartfону lub komputera z przeglądarką i połączeniem z Internetem.
- Sprawdź dostępne w witrynie CANON iMAGE GATEWAY w sieci Web dane dotyczące przeglądarki (program Microsoft Internet Explorer itd.), warunki użytkowania oraz informacje o ustawieniach i wersji.
- Informacje o tym, w których krajach i regionach dostępny jest serwis CANON iMAGE GATEWAY, można znaleźć w witrynie firmy Canon w sieci Web (<http://www.canon.com/cig/>).
- Instrukcje i szczegółowe informacje dotyczące serwisu CANON iMAGE GATEWAY zamieszczono w Pomocy serwisu CANON iMAGE GATEWAY.
- Aby korzystać z innych usług internetowych niż serwis CANON iMAGE GATEWAY, musisz mieć powiązane z nimi konto. Aby uzyskać więcej informacji, zapoznaj się z zawartością witryn usług internetowych, w których chcesz się zarejestrować.
- Za połączenie z usługodawcą internetowym (ISP) i korzystanie z punktów dostępu mogą być pobierane opłaty.



- Serwis CANON iMAGE GATEWAY również wyświetla wskazówki dotyczące pobierania, przeznaczone dla użytkowników.

Rejestrowanie w serwisie CANON iMAGE GATEWAY

Powiąz aparat z serwisem CANON iMAGE GATEWAY, dodając w aparacie serwis CANON iMAGE GATEWAY jako docelową usługę internetową. Uwaga: aby otrzymać powiadomienie o zakończeniu konfiguracji ustawień powiązania, należy podać adres e-mail używany na komputerze lub w smartfonie.

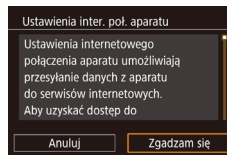
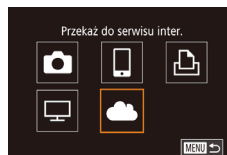
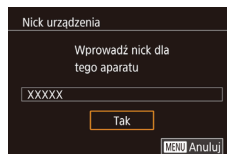
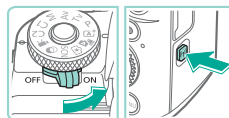

1 Wyświetl menu Wi-Fi.

- Przesuń przełącznik zasilania w położenie [ON].
- Naciśnij przycisk [Wi-Fi].
- Jeśli wyświetlany jest ekran [Nick urządzenia], wybierz opcję [Tak] za pomocą przycisków [▲][▼] lub pokręta [OK], a następnie naciśnij przycisk [OK].

2 Wybierz ikonę [Cloud].

- Za pomocą przycisków [▲][▼][◀][▶] lub pokręta [OK] wybierz ikonę [Cloud], a następnie naciśnij przycisk [OK].

3 Zaakceptuj umowę, aby wprowadzić adres e-mail.

- Zapoznaj się z treścią wyświetlonej umowy, za pomocą przycisków [◀][▶] lub pokręta [OK] wybierz opcję [Zgadzam się], a następnie naciśnij przycisk [OK].

Przed użyciem

Przewodnik podstawowy

Przewodnik zaawansowany

Podstawowe informacje o aparacie

Tryb automatyczny/tryb hybrydowy automatyczny

Inne tryby fotografowania

Tryb P

Tryb Tv, Av, M, C1 i C2

Tryb wyświetlania

Funkcje bezprzewodowe

Menu ustawień

Akcesoria

Dodatek

Skorowidz



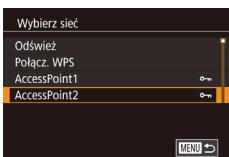

4 Nawiąż połączenie z punktem dostępu.

- Nawiąż połączenie z punktem dostępu w sposób podany w punktach 4–6 w podrozdziale „Korzystanie z punktów dostępu zgodnych ze standardem WPS” (📖 135) lub w punktach 2–4 w podrozdziale „Nawiązywanie połączenia z punktami dostępu widocznymi na liście” (📖 136).

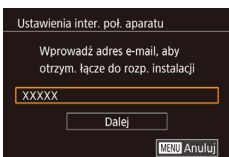

5 Wprowadź swój adres e-mail.

- Po połączeniu aparatu z serwisem CANON IMAGE GATEWAY za pośrednictwem punktu dostępu wyświetlany jest ekran, na którym należy wprowadzić adres e-mail.
- Wprowadź swój adres e-mail, za pomocą przycisków [▲][▼] lub pokrętła [🌀] wybierz opcję [Dalej], a następnie naciśnij przycisk [📧].

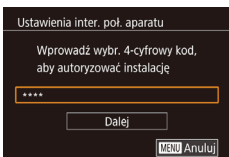

6 Wprowadź czterocyfrowy numer.

- Wprowadź wybrany przez siebie czterocyfrowy numer, za pomocą przycisków [▲][▼] lub pokrętła [🌀] wybierz opcję [Dalej], a następnie naciśnij przycisk [📧].
- Ten czterocyfrowy numer będzie później potrzebny w punkcie 8 przy konfigurowaniu powiązania z serwisem CANON IMAGE GATEWAY.

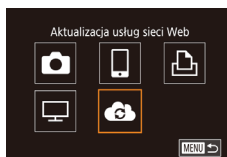
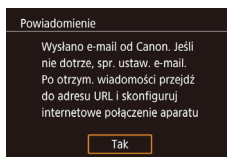

7 Sprawdź, czy przyszło powiadomienie.

- Po wysłaniu informacji do serwisu CANON IMAGE GATEWAY otrzymasz powiadomienie pocztą e-mail na adres wprowadzony w punkcie 5.
- Na następnym ekranie, na którym znajduje się informacja o wysłaniu powiadomienia, naciśnij przycisk [📧].
- Ikona [☁️] zostanie zastąpiona ikoną [📧].

8 Wyświetl stronę, której adres podano w powiadomieniu, i dokończ wprowadzanie ustawień powiązania z aparatem.

- Za pomocą komputera lub smartfona wyświetl stronę, której adres podano w powiadomieniu.
- Postępuj zgodnie z podanymi instrukcjami, aby dokończyć konfigurowanie na stronie ustawień powiązania z aparatem.

9 Dokończ wprowadzanie w aparacie ustawień serwisu CANON IMAGE GATEWAY.

- Za pomocą przycisków [▲][▼][◀][▶] lub pokrętła [🌀] wybierz ikonę [📧], a następnie naciśnij przycisk [📧].
- Do listy lokalizacji docelowych zostaną dodane pozycje: [📧] (📖 147) i CANON IMAGE GATEWAY.
- W razie potrzeby możesz dodawać inne usługi internetowe. W takim przypadku wykonuj od punktu 2 procedurę podaną w podrozdziale „Rejestrowanie innych usług internetowych” (📖 139).



Przed użyciem

Przewodnik podstawowy

Przewodnik zaawansowany

Podstawowe informacje o aparacie

Tryb automatyczny/tryb hybrydowy automatyczny

Inne tryby fotografowania

Tryb P

Tryb Tv, Av, M, C1 i C2

Tryb wyświetlania

Funkcje bezprzewodowe

Menu ustawień

Akcesoria

Dodatek

Skorowidz





- Upewnij się wcześniej, że program pocztowy na komputerze lub w smartfonie nie blokuje wiadomości e-mail z określonych domen, ponieważ mogłyby to przeszkodzić w otrzymaniu powiadomienia.



- Nick aparatu można też zmienić na ekranie widocznym w punkcie 1 (📖 153).
- Jeśli aparat był już połączony z innymi urządzeniami za pośrednictwem menu Wi-Fi, po wyświetleniu tego menu w pierwszej kolejności pojawiają się ostatnie urządzenia docelowe. Wyświetl ekran wyboru urządzenia za pomocą przycisków [◀][▶], a następnie skonfiguruj ustawienie.

Rejestrowanie innych usług internetowych

Możesz również dodać do aparatu usługi internetowej inne niż CANON IMAGE GATEWAY.



1 Zaloguj się w serwisie CANON IMAGE GATEWAY i uzyskaj dostęp do strony ustawień połączenia aparatu.

- Za pomocą komputera lub smartfonu przejdź pod adres <http://www.canon.com/cig/> i odwiedź witrynę serwisu CANON IMAGE GATEWAY.



2 Skonfiguruj usługę internetową, której chcesz używać.

- Postępuj zgodnie z instrukcjami wyświetlanymi na ekranie smartfonu lub komputera, aby skonfigurować usługę internetową.

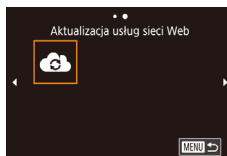

3 Wybierz ikonę [📶].

- Naciśnij przycisk [⏏].
- Za pomocą przycisków [▲][▼][◀][▶] lub pokrętła [🌀] wybierz ikonę [📶], a następnie naciśnij przycisk [📶].
- Spowoduje to aktualizację ustawień usług internetowych.



- Jeśli skonfigurowane ustawienia zostaną zmienione, wykonaj ponownie czynności opisane w tych punktach, aby zaktualizować ustawienia aparatu.

Przesyłanie zdjęć do usług internetowych

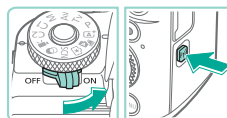

1 Wyświetl menu Wi-Fi.

- Przesuń przełącznik zasilania w położenie [ON].
- Naciśnij przycisk [⏏].



2 Wybierz miejsce docelowe.

- Wybierz ikonę usługi internetowej, z którą chcesz nawiązać połączenie (za pomocą przycisków [▲][▼][◀][▶] lub pokrętła [🌀]), a następnie naciśnij przycisk [📶].
- Jeśli usługa internetowa zawiera wielu odbiorców lub liczne opcje udostępniania, wybierz odpowiednią pozycję na ekranie [Wybierz odbiorcę] (za pomocą przycisków [▲][▼] lub pokrętła [🌀]), a następnie naciśnij przycisk [📶].

Przed użyciem

Przewodnik podstawowy

Przewodnik zaawansowany

Podstawowe informacje o aparacie

Tryb automatyczny/tryb hybrydowy automatyczny

Inne tryby fotografowania

Tryb P

Tryb Tv, Av, M, C1 i C2

Tryb wyświetlania

Funkcje bezprzewodowe

Menu ustawień

Akcesoria

Dodatek

Skorowidz





3 Wyślij zdjęcie.

- Za pomocą pokrętki [●] wybierz zdjęcie do wysłania, za pomocą przycisków [◀][▶] wybierz opcję [Wyślij ten obraz], a następnie naciśnij przycisk [ⓘ].
- W przypadku przesyłania materiałów do serwisu YouTube zapoznaj się z warunkami świadczenia usługi, a następnie wybierz opcję [Zgadzam się] i naciśnij przycisk [ⓘ].
- Gdy po wysłaniu zdjęcia pojawi się opcja [Tak], naciśnij przycisk [ⓘ], aby powrócić do ekranu wyświetlania.



- Połączenia wymagają, aby w aparacie znajdowała się karta pamięci z zapisanymi na niej zdjęciami.
- Możesz też wysłać wiele zdjęć naraz oraz zmieniać ich rozmiar i dodawać do nich komentarze przed wysłaniem (144).
- Aby wyświetlić w smartfonie zdjęcia przesłane do serwisu CANON iMAGE GATEWAY, skorzystaj ze specjalnej aplikacji Canon Online Photo Album. Pobierz i zainstaluj aplikację Canon Online Photo Album ze sklepu App Store (telefony iPhone i tablety iPad) lub Google Play (urządzenia z systemem Android).

Wyświetlanie zdjęć za pomocą odtwarzacza multimedialnego

Zdjęcia zapisane na karcie pamięci aparatu można wyświetlać na ekranie telewizora lub innego urządzenia.

Funkcja ta wymaga telewizora, konsoli do gier, smartfonu lub innego odtwarzacza multimedialnego zgodnego ze standardem DLNA.

W tej instrukcji termin „odtwarzacz multimedialny” jest używany w odniesieniu do wszystkich takich urządzeń.

Postępuj zgodnie z tymi instrukcjami tylko po połączeniu odtwarzacza multimedialnego z punktem dostępu. Szczegółowe informacje można znaleźć w instrukcji obsługi urządzenia.

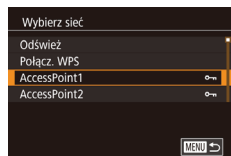
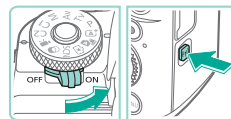

1 Wyświetl menu Wi-Fi.

- Przesuń przełącznik zasilania w położenie [ON].
- Naciśnij przycisk [ⓘ].

2 Wybierz ikonę [📺].

- Za pomocą przycisków [▲][▼][◀][▶] lub pokrętki [●] wybierz ikonę [📺], a następnie naciśnij przycisk [ⓘ].

3 Nawiąż połączenie z punktem dostępu.

- Nawiąż połączenie z punktem dostępu w sposób podany w punktach 4–6 w podrozdziale „Korzystanie z punktów dostępu zgodnych ze standardem WPS” (135) lub w punktach 2–4 w podrozdziale „Nawiązywanie połączenia z punktami dostępu widocznymi na liście” (136).

Przed użyciem

Przewodnik podstawowy

Przewodnik zaawansowany

Podstawowe informacje o aparacie

Tryb automatyczny/tryb hybrydowy automatyczny

Inne tryby fotografowania

Tryb P

Tryb Tv, Av, M, C1 i C2

Tryb wyświetlania

Funkcje bezprzewodowe

Menu ustawień

Akcesoria

Dodatek

Skorowidz



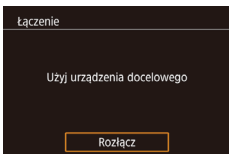

- Ten ekran zostanie wyświetlony po przygotowaniu aparatu do połączenia z odtwarzaczem multimedialnym. Ekran zostanie przyciemniony po chwili.
- Po połączeniu urządzeń można wyświetlać zdjęcia przy użyciu odtwarzacza multimedialnego. Szczegółowe informacje można znaleźć w instrukcji obsługi odtwarzacza multimedialnego.



4 Wyświetl ekran ustawień odtwarzacza multimedialnego w telewizorze.

- W odtwarzaczu multimedialnym wyświetl pozycję [Canon EOS M5].
- Wyświetlana ikona zależy od rodzaju odtwarzacza multimedialnego. Znajdź ikonę z etykietą [Canon EOS M5].

5 Wyświetl zdjęcia.

- Wybierz kolejno: pozycję [Canon EOS M5] > kartę pamięci (SD lub inną) > folder > zdjęcia.
- Wybierz zdjęcie, które chcesz wyświetlić w odtwarzaczu multimedialnym. Szczegółowe informacje można znaleźć w instrukcji obsługi odtwarzacza multimedialnego.
- Po wykonaniu powyższych czynności naciśnij przycisk [OK] w aparacie, aby zakończyć połączenie. Jeżeli ekran jest przyciemniony, naciśnij dowolny przycisk. Po wyświetleniu drugiego ekranu opisanego w punkcie 3 naciśnij przycisk [OK].



- Połączenia wymagają, aby w aparacie znajdowała się karta pamięci z zapisanymi na niej zdjęciami.
- Jeśli aparat był już połączony z innymi urządzeniami za pośrednictwem menu Wi-Fi, po wyświetleniu menu Wi-Fi w pierwszej kolejności pojawiają się ostatnie urządzenia docelowe. Z łatwością można ponownie nawiązać połączenie, wybierając za pomocą przycisków [▲][▼] nazwę odpowiedniego urządzenia, a następnie naciskając przycisk [OK]. Aby dodać nowe urządzenie, wyświetl ekran wyboru urządzenia za pomocą przycisków [◀][▶], a następnie skonfiguruj ustawienia.
- Poprzednie połączenia odtwarzaczy multimedialnych są wyświetlane jako „MediaServ.”.
- Obrazy RAW i filmy nie są wyświetlane.
- Okno informacji i szczegóły wyświetlane w telewizorze mogą się różnić w zależności od odtwarzacza multimedialnego. Niektóre odtwarzacze multimedialne nie wyświetlają informacji o obrazie lub wyświetlają pionowe obrazy w orientacji poziomej.
- Ikony z etykietami typu „1-100” zawierają obrazy pogrupowane według numeru pliku w wybranym folderze.
- Daty wyświetlane dla kart lub folderów mogą odzwierciedlać datę zegara aparatu podczas ostatniego wyświetlenia.

Przed użyciem

Przewodnik podstawowy

Przewodnik zaawansowany

Podstawowe informacje o aparacie

Tryb automatyczny/tryb hybrydowy automatyczny

Inne tryby fotografowania

Tryb P

Tryb Tv, Av, M, C1 i C2

Tryb wyświetlania

Funkcje bezprzewodowe

Menu ustawień

Akcesoria

Dodatek

Skorowidz



Bezprzewodowe drukowanie zdjęć na połączonych drukarce

W opisany poniżej sposób podłącz aparat do drukarki za pośrednictwem Wi-Fi w celu drukowania.

W poniższej procedurze pokazano, jak używać aparatu w roli punktu dostępu, ale można również korzystać z dotychczasowego punktu dostępu w swojej sieci (📖 134).



1 Wyświetl menu Wi-Fi.

- Przesuń przełącznik zasilania w położenie [ON].
- Naciśnij przycisk [(*)].



2 Wybierz ikonę [🖨️].

- Za pomocą przycisków [▲][▼][◀][▶] lub pokręćła [🌀] wybierz ikonę [🖨️], a następnie naciśnij przycisk [🔍].

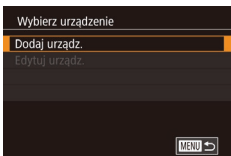

3 Wybierz opcję [Dodaj urządz.].

- Za pomocą przycisków [▲][▼] lub pokręćła [🌀] wybierz opcję [Dodaj urządz.], a następnie naciśnij przycisk [🔍].

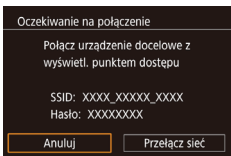

- Zostanie wyświetlony identyfikator SSID aparatu i hasło.



4 Podłącz drukarkę do sieci komputerowej.

- W menu ustawień Wi-Fi w drukarce wybierz identyfikator SSID (nazwę sieci) wyświetlany na ekranie aparatu, aby nawiązać z nim połączenie.

5 Wybierz drukarkę.

- Wybierz nazwę drukarki (za pomocą przycisków [▲][▼] lub pokręćła [🌀]), a następnie naciśnij przycisk [🔍].

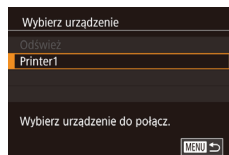

6 Wybierz zdjęcie do wydrukowania.

- Wybierz zdjęcie za pomocą przycisków [◀][▶] lub pokręćła [🌀].
- Naciśnij przycisk [🔍], wybierz ikonę [🖨️], a następnie ponownie naciśnij przycisk [🔍].
- Za pomocą przycisków [▲][▼] lub pokręćła [🌀] wybierz opcję [Drukuj], a następnie naciśnij przycisk [🔍].
- Szczegółowe instrukcje drukowania można znaleźć w podrozdziale „Drukowanie zdjęć” (📖 178).
- Aby zakończyć połączenie, naciśnij przycisk [▲], na ekranie potwierdzenia wybierz opcję [Tak] (za pomocą przycisków [◀][▶] lub pokręćła [🌀]), a następnie naciśnij przycisk [🔍].

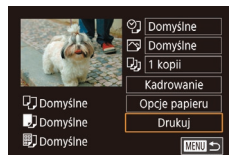

Przed użyciem

Przewodnik podstawowy

Przewodnik zaawansowany

Podstawowe informacje o aparacie

Tryb automatyczny/tryb hybrydowy automatyczny

Inne tryby fotografowania

Tryb P

Tryb Tv, Av, M, C1 i C2

Tryb wyświetlania

Funkcje bezprzewodowe

Menu ustawień

Akcesoria

Dodatek

Skorowidz





- Połączenia wymagają, aby w aparacie znajdowała się karta pamięci z zapisanymi na niej zdjęciami.
- Jeśli aparat był już połączony z innymi urządzeniami za pośrednictwem menu Wi-Fi, po wyświetleniu menu Wi-Fi w pierwszej kolejności pojawiają się ostatnie urządzenia docelowe. Z łatwością można ponownie nawiązać połączenie, wybierając za pomocą przycisków [▲][▼] nazwę odpowiedniego urządzenia, a następnie naciskając przycisk [OK]. Aby dodać nowe urządzenie, wyświetl ekran wyboru urządzenia za pomocą przycisków [◀][▶], a następnie skonfiguruj ustawienia.
- Jeśli nie chcesz, aby na liście były widoczne ostatnie urządzenia docelowe, wybierz kolejno: MENU (36) > kartę [4] > opcję [Ustawienia komun. bezprzew.] > opcję [Ustawienia Wi-Fi] > opcję [Hist. docel.] > ustawienie [Wyt.].
- Jeśli używany jest inny punkt dostępu, zobacz „Korzystanie z innego punktu dostępu” (134).

Wysyłanie zdjęć do innego aparatu

W poniższy sposób można za pośrednictwem sieci Wi-Fi połączyć ze sobą dwa aparaty i przysyłać zdjęcia między nimi.

- Połączenie za pośrednictwem sieci Wi-Fi można nawiązywać tylko z innymi aparatami marki Canon zgodnymi z funkcjami Wi-Fi. Nie można nawiązywać połączeń z aparatami marki Canon niezgodnymi z funkcjami Wi-Fi, nawet jeśli obsługują karty FlashAir/Eye-Fi.

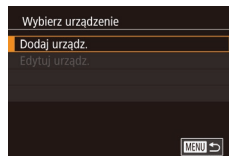
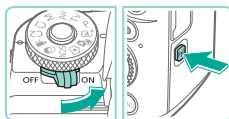

1 Wyświetl menu Wi-Fi.

- Przesuń przełącznik zasilania w położenie [ON].
- Naciśnij przycisk [(P)].

2 Wybierz ikonę [📷].

- Za pomocą przycisków [▲][▼][◀][▶] lub pokrętła [🌀] wybierz ikonę [📷], a następnie naciśnij przycisk [OK].

3 Wybierz opcję [Dodaj urządz.].

- Za pomocą przycisków [▲][▼] lub pokrętła [🌀] wybierz opcję [Dodaj urządz.], a następnie naciśnij przycisk [OK].
- Wykonaj również w aparacie docelowym czynności podane w punktach 1–3.
- Informacje o połączeniu z aparatem zostaną dodane wówczas, gdy komunikat [Rozp. poł. na aparacie docel.] jest wyświetlany na ekranach obu aparatów.

Przed użyciem

Przewodnik podstawowy

Przewodnik zaawansowany

Podstawowe informacje o aparacie

Tryb automatyczny/tryb hybrydowy automatyczny

Inne tryby fotografowania

Tryb P

Tryb Tv, Av, M, C1 i C2

Tryb wyświetlania

Funkcje bezprzewodowe

Menu ustawień

Akcesoria

Dodatek

Skorowidz





4 Wyślij zdjęcie.

- Za pomocą pokrętła [●] wybierz zdjęcie do wysłania, za pomocą przycisków [◀][▶] wybierz opcję [Wyślij ten obraz], a następnie naciśnij przycisk [📧].
- Po wysłaniu zdjęcia zostanie wyświetlony komunikat [Transfer zakończony] i ponownie pojawi się ekran transferu obrazów.
- Aby zakończyć połączenie, naciśnij przycisk [MENU], na ekranie potwierdzenia wybierz opcję [Tak] (za pomocą przycisków [◀][▶] lub pokrętła [●]), a następnie naciśnij przycisk [📧].



- Połączenia wymagają, aby w aparacie znajdowała się karta pamięci.
- Jeśli aparat był już połączony z innymi urządzeniami za pośrednictwem menu Wi-Fi, po wyświetleniu menu Wi-Fi w pierwszej kolejności pojawiają się ostatnie urządzenia docelowe. Z łatwością można ponownie nawiązać połączenie, wybierając za pomocą przycisków [▲][▼] nazwę odpowiedniego urządzenia, a następnie naciskając przycisk [📧]. Aby dodać nowe urządzenie, wyświetl ekran wyboru urządzenia za pomocą przycisków [◀][▶], a następnie skonfiguruj ustawienia.
- Jeśli nie chcesz, aby na liście były widoczne ostatnie urządzenia docelowe, wybierz kolejno: MENU [📖36] > kartę [📶4] > opcję [Ustawienia komun. bezprzew.] > opcję [Ustawienia Wi-Fi] > opcję [Hist. docel.] > ustawienie [Wyt.].
- Możesz też wysyłać wiele zdjęć naraz oraz zmieniać ich rozmiar przed wysłaniem [📖144].

Opcje wysyłania zdjęć

Możesz wybierać wiele zdjęć do jednoczesnego wysłania oraz zmieniać liczbę rejestrowanych pikseli obrazu (rozmiar) przed wysłaniem. Niektóre usługi internetowe umożliwiają również dodawanie komentarzy do zdjęć.

Wysyłanie wielu zdjęć

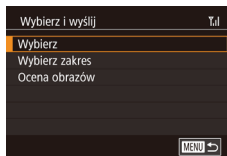

1 Wybierz opcję [Wybierz i wyślij].

- Na ekranie transferu obrazów za pomocą przycisków [◀][▶] wybierz opcję [Wybierz i wyślij], a następnie naciśnij przycisk [📧].

2 Określ sposób wyboru.

- Wskaż metodę wyboru za pomocą przycisków [▲][▼] lub pokrętła [●].

Przed użyciem

Przewodnik podstawowy

Przewodnik zaawansowany

Podstawowe informacje o aparacie

Tryb automatyczny/tryb hybrydowy automatyczny

Inne tryby fotografowania

Tryb P

Tryb Tv, Av, M, C1 i C2

Tryb wyświetlania

Funkcje bezprzewodowe

Menu ustawień

Akcesoria

Dodatek

Skorowidz



Wybieranie pojedynczych zdjęć

1 Wybierz opcję [Wybierz].

- Wybierz opcję [Wybierz] w sposób podany w punkcie 2 w podrozdziale „Wysyłanie wielu zdjęć” (📖 144), a następnie naciśnij przycisk [OK].

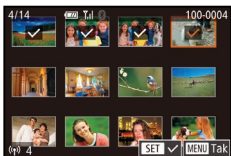

2 Wybierz zdjęcie.

- Wybierz zdjęcie do wysłania za pomocą przycisków [▲][▼][◀][▶], a następnie naciśnij przycisk [OK]. Pojawi się ikona [✓].
- Aby anulować wybieranie, naciśnij ponownie przycisk [OK]. Ikona [✓] zniknie z ekranu.
- Aby wybrać kolejne zdjęcia, powtarzaj powyższą procedurę.
- Po zakończeniu wybierania zdjęć naciśnij przycisk [MENU].
- Za pomocą przycisków [◀][▶] lub pokrętki [D] wybierz opcję [Tak], a następnie naciśnij przycisk [OK].

3 Wyślij zdjęcia.

- Za pomocą przycisków [◀][▶] lub pokrętki [D] wybierz opcję [Wyślij], a następnie naciśnij przycisk [OK].



- Zdjęcia można też wybierać w punkcie 2, obracając pokrętkę [D] w lewo w celu włączenia trybu wyświetlania pojedynczego obrazu, a następnie posługując się przyciskami [◀][▶] lub pokrętką [D].

Wybieranie zakresu

1 Wybierz opcję [Wybierz zakres].

- Wybierz opcję [Wybierz zakres] w sposób podany w punkcie 2 w podrozdziale „Wysyłanie wielu zdjęć” (📖 144), a następnie naciśnij przycisk [OK].

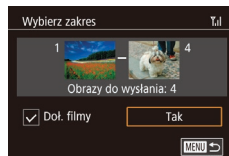

2 Wybierz zdjęcia.

- Wskaż zdjęcia w sposób podany w punktach 2–3 w podrozdziale „Wybieranie zakresu” (📖 113).
- Aby uwzględnić filmy, wybierz opcję [Doł. filmy] za pomocą przycisków [▲][▼][◀][▶], a następnie naciśnij przycisk [OK] w celu oznaczenia opcji jako wybranej (✓).
- Wybierz opcję [Tak] za pomocą przycisków [▲][▼][◀][▶], a następnie naciśnij przycisk [OK].

3 Wyślij zdjęcia.

- Za pomocą przycisków [◀][▶] lub pokrętki [D] wybierz opcję [Wyślij], a następnie naciśnij przycisk [OK].

Przed użyciem

Przewodnik podstawowy

Przewodnik zaawansowany

Podstawowe informacje o aparacie

Tryb automatyczny/tryb hybrydowy automatyczny

Inne tryby fotografowania

Tryb P

Tryb Tv, Av, M, C1 i C2

Tryb wyświetlania

Funkcje bezprzewodowe

Menu ustawień

Akcesoria

Dodatek

Skorowidz



Wysyłanie ocenionych zdjęć

Można wysłać wiele zdjęć z tą samą oceną (📖117).

1 Wybierz opcję [Ocena obrazów].

- Wybierz opcję [Ocena obrazów] w sposób podany w punkcie 2 w podrzdziale „Wysyłanie wielu zdjęć” (📖144), a następnie naciśnij przycisk [📷].
- Wybierz ocenę za pomocą przycisków [▲][▼] lub pokrętła [🔘], a następnie naciśnij przycisk [📷]. Zostanie wyświetlony ekran wyboru zdjęć, na którym będą wyświetlane tylko zdjęcia z wybraną oceną.
- Można również usunąć zdjęcia z grupy przeznaczonej do wysłania, wybierając zdjęcie i naciskając przycisk [📷] w celu wyczyszczenia znacznika [✓].
- Po zakończeniu wybierania zdjęć naciśnij przycisk [MENU].
- Za pomocą przycisków [◀][▶] lub pokrętła [🔘] wybierz opcję [Tak], a następnie naciśnij przycisk [📷].

2 Wyślij zdjęcia.

- Za pomocą przycisków [◀][▶] lub pokrętła [🔘] wybierz opcję [Wyślij], a następnie naciśnij przycisk [📷].

Uwagi dotyczące wysyłania zdjęć

- Zależnie od stanu używanej sieci przesyłanie filmów może być czasochłonne. Należy sprawdzać stan akumulatora aparatu.
- Usługi internetowe mogą ograniczać liczbę zdjęć lub długość filmów, które można przesłać.
- W przypadku wysyłania filmów do smartfonów należy pamiętać, że obsługiwana jakość obrazu zmienia się w zależności od smartfonu. Szczegółowe informacje na ten temat można znaleźć w instrukcji obsługi dostarczonej ze smartfonem.
- Moc sygnału sieci bezprzewodowej jest wskazywana na ekranie za pomocą następujących ikon:
[📶] duża, [📶] średnia, [📶] mała, [📶] słaba
- Wysyłanie zdjęć do usług internetowych jest mniej czasochłonne w przypadku ponownego wysyłania zdjęć, które są wciąż dostępne na serwerze CANON iMAGE GATEWAY.

Wybieranie rozdzielczości (wielkość obrazu)

Na ekranie transferu obrazów za pomocą przycisków [▲][▼] wybierz ikonę [📷], a następnie naciśnij przycisk [📷]. Na wyświetlonym ekranie wybierz rozdzielczość (wielkość obrazu) za pomocą przycisków [▲][▼] lub pokrętła [🔘], a następnie naciśnij przycisk [📷].

- Aby wysłać zdjęcia w oryginalnym rozmiarze, wybierz dla opcji zmiany rozmiaru ustawienie [Nie].
- Wybranie ustawienia [S2] spowoduje zmianę rozmiaru zdjęć, które są większe od rozmiaru określonego przed wysłaniem.
- Nie można zmienić wielkości filmów.

Przed użyciem

Przewodnik podstawowy

Przewodnik zaawansowany

Podstawowe informacje o aparacie

Tryb automatyczny/tryb hybrydowy automatyczny

Inne tryby fotografowania

Tryb P

Tryb Tv, Av, M, C1 i C2

Tryb wyświetlania

Funkcje bezprzewodowe

Menu ustawień

Akcesoria

Dodatek

Skorowidz



Dodawanie komentarzy

Za pomocą aparatu można dodawać komentarze do zdjęć wysyłanych na adresy e-mail, do sieci społecznościowych itp. Maksymalna liczba znaków i symboli zależy od usługi internetowej.



1 Przejdź do ekranu dodawania komentarzy.

- Na ekranie transferu obrazów za pomocą przycisków [▲][▼][◀][▶] wybierz ikonę [🗨️], a następnie naciśnij przycisk [📶].

2 Dodaj komentarz (📖37).

3 Wyślij zdjęcie.



- Jeśli nie zostanie wprowadzony komentarz, automatycznie wysyłany jest komentarz ustawiony w serwisie CANON iIMAGE GATEWAY.
- Możesz też dodawać komentarze do wielu zdjęć przed ich wysłaniem. Ten sam komentarz jest dodawany do wszystkich obrazów wysyłanych razem.

Automatyczne wysyłanie zdjęć (synchronizowanie obrazów)

Zdjęcia zapisane na karcie pamięci, które nie zostały jeszcze przesłane, można wysłać do komputera lub usług internetowych za pośrednictwem serwisu CANON iIMAGE GATEWAY.

Uwaga: zdjęć nie można wysłać tylko do usług internetowych.

Początkowe przygotowania

Przygotowanie aparatu

Zarejestruj przycisk [📶] jako miejsce docelowe. Na komputerze docelowym należy zainstalować i skonfigurować bezpłatną aplikację Image Transfer Utility zgodną z aplikacją Image Sync.



1 Dodaj przycisk [📶] jako miejsce docelowe.

- Dodaj przycisk [📶] jako miejsce docelowe w sposób podany w podrozdziale „Rejestrowanie w serwisie CANON iIMAGE GATEWAY” (📖137).
- Aby uwzględnić usługę internetową jako miejsce docelowe, należy zalogować się w serwisie CANON iIMAGE GATEWAY (📖137), wybrać model aparatu, wyświetlić ekran ustawień usługi internetowej i wybrać docelową usługę w ustawieniach aplikacji Image Sync. Szczegółowe informacje zamieszczono w Pomocy serwisu CANON iIMAGE GATEWAY.

Przed użyciem

Przewodnik podstawowy

Przewodnik zaawansowany

Podstawowe informacje o aparacie

Tryb automatyczny/tryb hybrydowy automatyczny

Inne tryby fotografowania

Tryb P

Tryb Tv, Av, M, C1 i C2

Tryb wyświetlania

Funkcje bezprzewodowe

Menu ustawień

Akcesoria

Dodatek

Skorowidz



2 Wybierz rodzaj obrazów do wysłania (tylko jeśli razem ze zdjęciami wysyłasz też filmy).

- Naciśnij przycisk [MENU], na karcie [4] wybierz opcję [Ustawienia komun. bezprzew.], a następnie wybierz opcję [Ustawienia Wi-Fi] (📖36).
- Wybierz opcję [Synchr. obraz.] za pomocą przycisków [▲][▼], a następnie wybierz ustawienie [Zdjęcia/filmy] (📖36).

Przygotowanie komputera

Zainstaluj i skonfiguruj oprogramowanie na komputerze docelowym.



1 Zainstaluj aplikację Image Transfer Utility.

- Zainstaluj aplikację Image Transfer Utility na komputerze połączonym z Internetem (📖176).
- Aplikację Image Transfer Utility można również pobrać ze strony ustawień aplikacji Image Sync serwisu CANON iIMAGE GATEWAY (📖147).

2 Zarejestruj aparat.

- Windows: na pasku zadań kliknij prawym przyciskiem ikonę [📷], a następnie kliknij pozycję [Add new camera/Dodaj nowy aparat].
- Mac OS: na pasku menu kliknij ikonę [📷], a następnie wybierz polecenie [Add new camera/Dodaj nowy aparat].
- Pojawi się lista aparatów powiązanych z serwisem CANON iIMAGE GATEWAY. Wybierz aparat, z którego mają być wysyłane zdjęcia.
- Po zarejestrowaniu aparatu i przygotowaniu komputera do odbierania zdjęć ikona zostanie zastąpiona ikoną [📷].

Wysyłanie zdjęć

Zdjęcia wysyłane z aparatu są automatycznie zapisywane na komputerze. Jeśli komputer docelowy jest wyłączony, zdjęcia zostaną zapisane tymczasowo na serwerze serwisu CANON iIMAGE GATEWAY. Przechowywane zdjęcia są regularnie usuwane, więc trzeba pamiętać o włączeniu komputera i zapisaniu zdjęć.

1 Wyślij zdjęcia.

- Wykonaj czynności opisane w punktach 1–2 w podrozdziale „Przesyłanie zdjęć do usług internetowych” (📖139) i wybierz opcję [📷].
- Wysyłane zdjęcia są oznaczone ikoną [📷].

2 Zapisz zdjęcia z aparatu na dysku komputera.

- Po włączeniu komputera zdjęcia zostaną na nim automatycznie zapisane.
- Zdjęcia są automatycznie wysyłane do usług internetowych z serwera CANON iIMAGE GATEWAY, nawet jeśli komputer jest wyłączony.



- Zaleca się, aby podczas wysyłania zdjęć korzystać z całkowicie naładowanego akumulatora lub z zestawu zasilającego AC Adapter Kit (sprzedawanego oddzielnie; 📖167).



- Nawet jeśli zdjęcia zostały zaimportowane do komputera w inny sposób, serwis CANON iIMAGE GATEWAY wyśle do komputera wszystkie zdjęcia, które nie zostały jeszcze przez nią wysłane.
- Wysyłanie jest szybsze wówczas, gdy lokalizacją docelową jest komputer w tej samej sieci, w której znajduje się aparat, ponieważ zdjęcia są wysyłane za pośrednictwem punktu dostępu, a nie serwisu CANON iIMAGE GATEWAY. Uwaga: zdjęcia przechowywane w komputerze są wysyłane do serwisu CANON iIMAGE GATEWAY, dlatego komputer musi być połączony z Internetem.

Przed użyciem

Przewodnik podstawowy

Przewodnik zaawansowany

Podstawowe informacje o aparacie

Tryb automatyczny/tryb hybrydowy automatyczny

Inne tryby fotografowania

Tryb P

Tryb Tv, Av, M, C1 i C2

Tryb wyświetlania

Funkcje bezprzewodowe

Menu ustawień

Akcesoria

Dodatek

Skorowidz



Wyświetlanie zdjęć wysłanych za pomocą aplikacji Image Sync w smartfonie

Po zainstalowaniu aplikacji Canon Online Photo Album (Canon OPA) można przy użyciu smartfonu wyświetlać i pobierać zdjęcia wysłane za pośrednictwem aplikacji Image Sync, tymczasowo przechowywane na serwerze serwisu CANON IMAGE GATEWAY.

Przygotuj się do uzyskiwania dostępu przy użyciu smartfonu w następujący sposób.

- Upewnij się, że ustawienia zostały skonfigurowane w sposób opisany w podrozdziale „Przygotowanie komputera” (📖148).
- Pobierz i zainstaluj aplikację Canon Online Photo Album ze sklepu App Store (telefony iPhone i tablety iPad) lub Google Play (urządzenia z systemem Android).
- Zaloguj się w serwisie CANON IMAGE GATEWAY (📖137), wybierz model aparatu, wyświetl ekran ustawień usługi internetowej, a następnie włącz opcję wyświetlania i pobierania ze smartfonu w ustawieniach aplikacji Image Sync. Szczegółowe informacje zamieszczono w Pomocy serwisu CANON IMAGE GATEWAY.



- Po usunięciu zdjęć przechowywanych tymczasowo na serwerze serwisu CANON IMAGE GATEWAY nie można już ich wyświetlać.
- Nie można w ten sposób uzyskać dostępu do zdjęć wysłanych przed włączeniem funkcji wyświetlania i pobierania przy użyciu smartfonu w ustawieniach aplikacji Image Sync.



- Instrukcje dotyczące aplikacji Canon Online Photo Album zamieszczono w Pomocy aplikacji Canon Online Photo Album.

Wyświetlanie zdjęć i sterowanie aparatem za pomocą smartfona

Za pomocą specjalnej aplikacji Camera Connect uruchomionej w smartfonie można wykonywać następujące czynności:

- Przeglądanie zdjęć znajdujących się w aparacie i zapisywanie ich w smartfonie
- Dodawanie znaczników geograficznych do zdjęć znajdujących się w aparacie (📖149)
- Zdalne sterowanie aparatem przy użyciu smartfona (📖150)



- W ustawieniach w aparacie należy zezwolić smartfonowi na wyświetlanie zdjęć (📖132, 📖151).

Dodawanie znaczników geograficznych do zdjęć w aparacie

Dane GPS zarejestrowane w smartfonie przy użyciu specjalnej aplikacji Camera Connect można dodawać do zdjęć znajdujących się w aparacie. Dzięki temu zdjęcia zostają uzupełnione o informacje pomocnicze, m.in. długość i szerokość geograficzną oraz wysokość nad poziomem morza.



- Przed fotografowaniem upewnij się w sposób podany w podrozdziale „Ustawianie daty i godziny” (📖21), że data, godzina i strefa czasowa są ustawione prawidłowo. Wyznacz również miejsca docelowe fotografowania w innych strefach czasowych w sposób podany w podrozdziale „Zegar światowy” (📖159).
- Na podstawie informacji zawartych w zdjęciach lub filmach, do których dodano znaczniki geograficzne, inni użytkownicy będą mogli zlokalizować lub zidentyfikować Twoją osobę. Dlatego z rozumą publikuj je w Internecie, ponieważ staną się dostępne dla wielu użytkowników.

Przed użyciem

Przewodnik podstawowy

Przewodnik zaawansowany

Podstawowe informacje o aparacie

Tryb automatyczny/tryb hybrydowy automatyczny

Inne tryby fotografowania

Tryb P

Tryb Tv, Av, M, C1 i C2

Tryb wyświetlania

Funkcje bezprzewodowe

Menu ustawień

Akcesoria

Dodatek

Skorowidz



Zdalne sterowanie aparatem za pomocą smartfona

Sterowanie aparatem poprzez Wi-Fi

Zdjęcia można wykonywać, wyświetlając ekran fotografowania w smartfonie.



- Ustawienia zachowania poufności informacji należy skonfigurować z wyprzedzeniem, aby umożliwić wyświetlanie wszystkich obrazów przy użyciu smartfona (📖152).

1 Zamocuj aparat.

- Należy unieruchomić aparat, mocując go na statywie lub w jakiś inny sposób.

2 Nawiąż połączenie między aparatem a smartfonem (📖132).

- W ustawieniach zachowania poufności informacji wybierz ustawienie [Wszystkie obrazy].

3 Wybierz zdalne fotografowanie z podglądem na żywo.

- W aplikacji Camera Connect w smartfonie wybierz opcję [Remote live view shooting/ Zdalne fotografowanie z podglądem na żywo].
- Gdy aparat jest już gotowy do zdalnego fotografowania z podglądem na żywo, na ekranie smartfona pojawi się obraz przekazywany na bieżąco z aparatu.
- Na ekranie aparatu wyświetlany jest odpowiedni komunikat, a wszystkie jego elementy sterujące, oprócz przełącznika zasilania, są wyłączone.

4 Zrób zdjęcie lub nagraj film.

- Wykonuj zdjęcia za pomocą smartfonu.



- Filmowanie jest niedostępne.
- Ustawianie ostrości może trwać dłużej.
- Zależnie od stanu połączenia wyświetlanie obrazu lub wykonywanie zdjęć może być wolniejsze niż zwykle.



- Żadne skokowe ruchy fotografowanych obiektów widoczne na ekranie smartfona z powodu warunków połączenia nie mają wpływu na zarejestrowane zdjęcia.
- Wykonywane zdjęcia nie są przesyłane do smartfonu. Za jego pomocą można jednak przeglądać i przysyłać zdjęcia z aparatu.

Sterowanie aparatem poprzez Bluetooth

Do zdalnego fotografowania i przełączania widoku obrazów można używać smartfona zgodnego z Bluetooth.

Jest to wygodne, gdy chcesz szybko nawiązać połączenie podczas fotografowania lub sterować wyświetlaniem po podłączeniu aparatu do telewizora.

1 Przygotuj aparat.

- Włącz w aparacie odpowiedni tryb fotografowania i związane z nim funkcje.
- Podczas fotografowania aparat powinien być unieruchomiony poprzez zamocowanie na statywie lub w jakiś inny sposób.

2 Nawiąż połączenie między aparatem a smartfonem (📖128).

- Upewnij się, że zostało nawiązane połączenie Bluetooth.

Przed użyciem

Przewodnik podstawowy

Przewodnik zaawansowany

Podstawowe informacje o aparacie

Tryb automatyczny/tryb hybrydowy automatyczny

Inne tryby fotografowania

Tryb P

Tryb Tv, Av, M, C1 i C2

Tryb wyświetlania

Funkcje bezprzewodowe

Menu ustawień

Akcesoria

Dodatek

Skorowidz



3 Wybierz funkcję pilota zdalnego sterowania Bluetooth.

- W aplikacji Camera Connect w smartfonie wybierz opcję [Bluetooth remote controller/Pilot zdalnego sterowania Bluetooth].
- Smartfon wyświetli ekran zdalnego sterowania poprzez Bluetooth.

4 Rób i przełączaj zdjęcia.

- Przy użyciu smartfona wykonuj zdjęcia w trybie fotografowania i przełączaj je w trybie wyświetlania.



- Opcja [Bluetooth remote controller/Pilot zdalnego sterowania Bluetooth] jest niedostępna w przypadku połączenia przez Wi-Fi.



- Stan połączenia Bluetooth sygnalizuje odpowiednia ikona na ekranie (192).

Edytowanie i usuwanie ustawień sieci bezprzewodowej

Ustawienia sieci bezprzewodowej można edytować i usuwać w poniższy sposób.

Edytowanie informacji o połączeniu

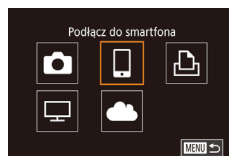

1 Otwórz menu Wi-Fi i wybierz urządzenie, które chcesz edytować.

- Przesuń przełącznik zasilania w położenie [ON].
- Naciśnij przycisk [⏏].
- Wyświetli ekran wyboru urządzenia za pomocą przycisków [◀][▶], wybierz ikonę urządzenia, które chcesz edytować (za pomocą przycisków [▲][▼][◀][▶] lub pokrętła [🌀]), a następnie naciśnij przycisk [🔍].

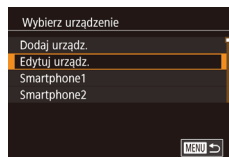

2 Wybierz opcję [Edytuj urządz.].

- Za pomocą przycisków [▲][▼] lub pokrętła [🌀] wybierz opcję [Edytuj urządz.], a następnie naciśnij przycisk [🔍].

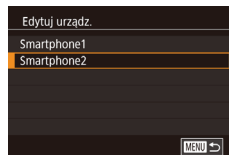

3 Wybierz urządzenie, które chcesz edytować.

- Za pomocą przycisków [▲][▼] lub pokrętła [🌀] wybierz urządzenie, które chcesz edytować, a następnie naciśnij przycisk [🔍].

Przed użyciem

Przewodnik podstawowy

Przewodnik zaawansowany

Podstawowe informacje o aparacie

Tryb automatyczny/tryb hybrydowy automatyczny

Inne tryby fotografowania

Tryb P

Tryb Tv, Av, M, C1 i C2

Tryb wyświetlania

Funkcje bezprzewodowe

Menu ustawień

Akcesoria

Dodatek

Skorowidz



4 Wybierz element, który chcesz edytować.

- Za pomocą przycisków [▲][▼] lub pokrętki [🌀] wybierz pozycję, którą chcesz edytować, a następnie naciśnij przycisk [🔍].
- Elementy, które można zmieniać, zależą od urządzenia lub usługi.

Elementy, które można konfigurować	Połączenie				Usługi internetowe
Zmień nick tego urząd. (📖152)	<input type="radio"/>	<input type="radio"/>	<input type="radio"/>	–	–
Zobacz ustaw. (📖152)	–	<input type="radio"/>	–	–	–
Wymaż inf. o łącz. (📖152)	<input type="radio"/>	<input type="radio"/>	<input type="radio"/>	–	–

O : można konfigurować – : nie można konfigurować

Zmiana nicku urządzenia

Można zmieniać wyświetlany na ekranie aparatu nick urządzenia.

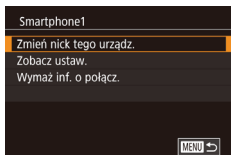

- Wykonaj czynności podane w punkcie 4 w podrozdziale „Edytowanie informacji o połączeniu” (📖151), wybierz opcję [Zmień nick tego urząd.], a następnie naciśnij przycisk [🔍].
- Wybierz pole wprowadzania danych i naciśnij przycisk [🔍]. Wprowadź nowy nick za pomocą klawiatury ekranowej (📖37).

Usuwanie informacji o połączeniu

W poniższy sposób można usuwać informacje o połączeniu (tzn. dotyczące urządzeń, z którymi były nawiązywane połączenia).



- Wykonaj czynności podane w punkcie 4 w podrozdziale „Edytowanie informacji o połączeniu” (📖151), wybierz opcję [Wymaż inf. o łącz.], a następnie naciśnij przycisk [🔍].
- Po pojawieniu się pytania [Usunąć?] wybierz opcję [Tak] za pomocą przycisków [◀][▶], a następnie naciśnij przycisk [🔍].
- Informacje o połączeniu zostaną usunięte.

Określanie zdjęć wyświetlanych na smartfonach

Można określić, które zdjęcia zapisane na karcie pamięci aparatu można wyświetlać za pomocą smartfonów podłączonych do aparatu.

Opcja/ustawienie	Zdjęcia wyświetlane na smartfonach
Wszystkie obrazy	Wszystkie zdjęcia zapisane na karcie pamięci
Obrazy z dnia dzisiejszego	Zdjęcia wykonane w danym dniu
Obrazy z ostatnich dni	Zdjęcia wykonane w określonej liczbie ubiegłych dni
Wybierz wg oceny	Zdjęcia z określoną oceną (📖117)
Zakres numerów plików	Zdjęcia w określonym zakresie numerów plików

Te same instrukcje można wykonać po wyświetleniu ekranu opisanego w punkcie 2 i ustanowieniu połączenia ze smartfonem.

Przed użyciem

Przewodnik podstawowy

Przewodnik zaawansowany

Podstawowe informacje o aparacie

Tryb automatyczny/tryb hybrydowy automatyczny

Inne tryby fotografowania

Tryb P

Tryb Tv, Av, M, C1 i C2

Tryb wyświetlania

Funkcje bezprzewodowe

Menu ustawień

Akcesoria

Dodatek

Skorowidz



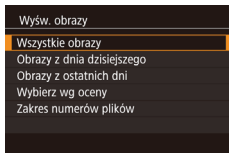
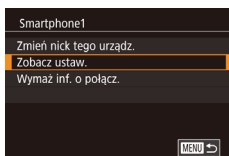

1 Przejdź do ekranu ustawień.

- Wybierz opcję [Zobacz ustaw.] w sposób podany w punkcie 4 w podrozdziale „Edytowanie informacji o połączeniu” (📖151), a następnie naciśnij przycisk [📏].

2 Wybierz i skonfiguruj opcję.

- Wybierz jedną z opcji za pomocą przycisków [▲][▼] lub pokrętła [🌀].
- Po wybraniu opcji [Wszystkie obrazy] lub [Obrazy z dnia dzisiejszego]: Naciśnij przycisk [📏].
- Po wybraniu opcji [Obrazy z ostatnich dni]: Naciśnij przycisk [📏], określ liczbę dni na następnym ekranie za pomocą przycisków [▲][▼], a następnie naciśnij przycisk [📏].
- Po wybraniu opcji [Wybierz wg oceny]: Naciśnij przycisk [📏], wybierz ocenę na następnym ekranie za pomocą przycisków [▲][▼], a następnie naciśnij przycisk [📏].
- Po wybraniu opcji [Zakres numerów plików]: Naciśnij przycisk [📏], określ pierwszy i ostatni numer na następnym ekranie, wybierz opcję [Tak], a następnie naciśnij przycisk [📏]. Instrukcje wyznaczania zakresu można znaleźć w punktach 2–3 w podrozdziale „Wybieranie zakresu” (📖113).



- W celu zdalnego fotografowania z podglądem na żywo należy wybrać opcję [Wszystkie obrazy].

Zmiana nicku aparatu

Zmień nick aparatu (wyświetlany na podłączonych urządzeniach) zgodnie z wymaganiami.

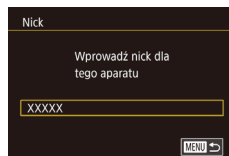
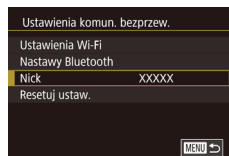
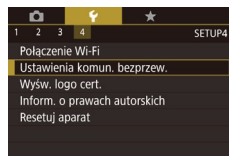

1 Wybierz opcję [Ustawienia komun. bezprzew.].

- Naciśnij przycisk [MENU] i na karcie [📏4] wybierz opcję [Ustawienia komun. bezprzew.] (📖36).

2 Wybierz opcję [Nick].

- Za pomocą przycisków [▲][▼] lub pokrętła [🌀] wybierz opcję [Nick], a następnie naciśnij przycisk [📏].

3 Zmień nick urządzenia.

- Naciśnij przycisk [📏], aby wyświetlić klawiaturę, a następnie wpisz nick (📖37).



- Jeśli nick, który wpisujesz, zawiera na początku symbol lub spację, pojawi się odpowiedni komunikat. Naciśnij przycisk [📏] i wpisz inny nick.
- Można również zmienić nick na ekranie [Nick urządzenia] wyświetlanym przy pierwszym użyciu sieci Wi-Fi. W takim wypadku zaznacz pole tekstowe, naciśnij przycisk [📏], aby wyświetlić klawiaturę, a następnie wprowadź nowy nick.

Przed użyciem

Przewodnik podstawowy

Przewodnik zaawansowany

Podstawowe informacje o aparacie

Tryb automatyczny/tryb hybrydowy automatyczny

Inne tryby fotografowania

Tryb P

Tryb Tv, Av, M, C1 i C2

Tryb wyświetlania

Funkcje bezprzewodowe

Menu ustawień

Akcesoria

Dodatek

Skorowidz



Przywracanie domyślnych ustawień sieci bezprzewodowej

Domyślne ustawienia sieci bezprzewodowej należy przywrócić w przypadku przekazywania aparatu innej osobie lub rezygnacji z jego używania. Zresetowanie ustawień sieci bezprzewodowej spowoduje również usunięcie wszystkich ustawień usług internetowych. Przed skorzystaniem z tej opcji należy koniecznie potwierdzić zamiar zresetowania wszystkich ustawień Wi-Fi.

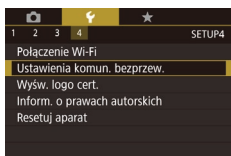

1 Wybierz opcję [Ustawienia komun. bezprzew.].

- Naciśnij przycisk [MENU] i na karcie [4] wybierz opcję [Ustawienia komun. bezprzew.] (📖 36).

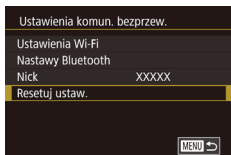

2 Wybierz opcję [Resetuj ustaw.].

- Za pomocą przycisków [▲][▼] lub pokrętki [🌀] wybierz opcję [Resetuj ustaw.], a następnie naciśnij przycisk [📞].

3 Przywróć ustawienia domyślne.

- Za pomocą przycisków [◀][▶] lub pokrętki [🌀] wybierz opcję [Tak], a następnie naciśnij przycisk [📞].
- Nastąpi przywrócenie domyślnych ustawień sieci bezprzewodowej.



- Aby przywrócić wartości domyślne innych ustawień niż ustawienia sieci bezprzewodowej, należy na karcie [4] wybrać opcję [Resetuj aparat] (📖 163).

Usuwanie informacji o urządzeniach sparowanych poprzez Bluetooth

Przed sparowaniem aparatu z innym smartfonem należy usunąć informacje o wszystkich smartfonach, z którymi się łączył.

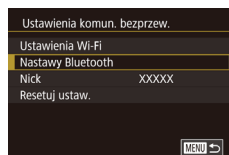

1 Wybierz opcję [Nastawy Bluetooth].

- Naciśnij przycisk [MENU] i wybierz kolejno: kartę [4] > opcję [Ustawienia komun. bezprzew.] > opcję [Nastawy Bluetooth].

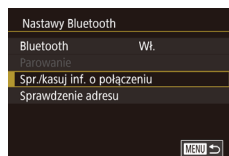

2 Wybierz opcję [Spr./kasuj inf. o połączeniu].

- Za pomocą przycisków [▲][▼] lub pokrętki [🌀] wybierz opcję [Spr./kasuj inf. o połączeniu], a następnie naciśnij przycisk [📞].

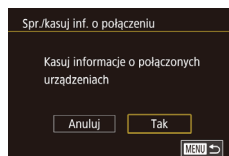

3 Usuń informacje.

- Na ekranie [Spr./kasuj inf. o połączeniu] naciśnij przycisk [📞].
- Po pojawieniu się komunikatu [Kasuj informacje o połączonych urządzeniach] wybierz opcję [Tak] za pomocą przycisków [◀][▶] lub pokrętki [🌀], a następnie naciśnij przycisk [📞].



4 Usuń informacje o aparacie.

- W menu ustawień Bluetooth w smartfonie usuń zarejestrowane w nim informacje o aparacie.

Przed użyciem

Przewodnik podstawowy

Przewodnik zaawansowany

Podstawowe informacje o aparacie

Tryb automatyczny/tryb hybrydowy automatyczny

Inne tryby fotografowania

Tryb P

Tryb Tv, Av, M, C1 i C2

Tryb wyświetlania

Funkcje bezprzewodowe

Menu ustawień

Akcesoria

Dodatek

Skorowidz



Menu ustawień

Dostosowywanie podstawowych funkcji aparatu pod kątem wygodniejszej obsługi

Dostosowywanie podstawowych funkcji aparatu

Ustawienia MENU (📖36) można konfigurować na kartach [👉1], [👉2], [👉3] i [👉4]. Można dowolnie dostosowywać najczęściej używane funkcje, aby zwiększyć wygodę obsługi.

Przechowywanie zdjęć z uwzględnieniem daty

Zamiast zapisywać zdjęcia w folderach tworzonych co miesiąc, można ustawić w aparacie codzienne tworzenie folderów w celu przechowywania w nich fotografii wykonywanych w poszczególnych dniach.

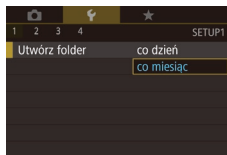

- Wybierz opcję [Utwórz folder] na karcie [👉1], a następnie wybierz ustawienie [co dzień].
- Zdjęcia będą teraz zapisywane w folderach tworzonych dla każdej daty fotografowania.

Numery plików

Wykonywane zdjęcia są automatycznie numerowane kolejno (0001–9999) i zapisywane w folderach, które mieszczą po 2000 zdjęć. Można zmieniać sposób przypisywania przez aparat numerów plików.

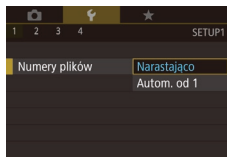

- Wybierz opcję [Numery plików] na karcie [👉1], a następnie wybierz ustawienie.

Narastająco	Zdjęcia otrzymują kolejne numery (aż do 9999 wykonanego/zapisanego zdjęcia). Numeracja jest kontynuowana nawet po wymianie karty pamięci.
Autom. od 1	Numerowanie zdjęć resetowane do 0001 po wymianie karty pamięci lub po utworzeniu nowego folderu.

Przed użyciem

Przewodnik podstawowy

Przewodnik zaawansowany

Podstawowe informacje o aparacie

Tryb automatyczny/tryb hybrydowy automatyczny

Inne tryby fotografowania

Tryb P

Tryb Tv, Av, M, C1 i C2

Tryb wyświetlania

Funkcje bezprzewodowe

Menu ustawień

Akcesoria

Dodatek

Skorowidz





- Niezależnie od wybranego ustawienia zdjęcia mogą być numerowane kolejno od ostatniego numeru zdjęcia znajdującego się na włożonej karcie pamięci. Aby rozpocząć numerowanie zdjęć od 0001, należy użyć pustej (lub sformatowanej [156]) karty pamięci.

Formatowanie kart pamięci

Przed użyciem nowej karty pamięci lub karty sformatowanej w innym urządzeniu trzeba ją sformatować za pomocą tego aparatu. Formatowanie karty pamięci powoduje usunięcie z niej wszystkich danych. Przed rozpoczęciem formatowania należy skopiować zdjęcia z karty pamięci na dysk komputera lub podjąć inne czynności w celu wykonania ich kopii zapasowej.

1 Przejdź do ekranu [Formatowanie].

- Wybierz opcję [Formatowanie] na karcie [1], a następnie naciśnij przycisk [1].

2 Wybierz opcję [Tak].

- Za pomocą przycisków [◀][▶] lub pokrętki [0] wybierz opcję [Tak], a następnie naciśnij przycisk [0].

3 Sformatuj kartę pamięci.

- Aby rozpocząć procedurę formatowania, wybierz opcję [Tak] za pomocą przycisków [▲][▼] lub pokrętki [0], a następnie naciśnij przycisk [0].
- Po zakończeniu formatowania pojawi się komunikat [Ukończono formatow. karty pamięci]. Naciśnij przycisk [0].

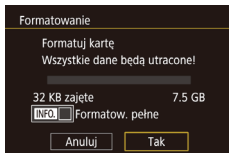

- Operacje formatowania i usuwania danych z karty pamięci powodują jedynie zmianę zapisanych na karcie informacji o strukturze plików i nie zapewniają całkowitego usunięcia danych. Przesyłając lub wyrzucając karty pamięci, należy w razie potrzeby podjąć odpowiednie czynności w celu ochrony informacji osobistych, np. mechanicznie uszkodzić kartę.



- Całkowita pojemność karty pamięci wyświetlana na ekranie formatowania może być mniejsza niż pojemność podawana na karcie.

Pełne formatowanie

Formatowanie pełne karty pamięci należy wykonać w następujących przypadkach: wyświetlany jest komunikat [Błąd karty pamięciowej], aparat działa nieprawidłowo, odczytywanie/zapisywanie zdjęć znajdujących się na karcie stało się wolniejsze, rejestrowanie serii zdjęć stało się wolniejsze lub nagrywanie filmu zostało nagle przerwane. Formatowanie pełne karty pamięci powoduje usunięcie z niej wszystkich danych. Przed rozpoczęciem formatowania pełnego należy skopiować zdjęcia z karty pamięci na dysk komputera lub podjąć inne czynności w celu wykonania ich kopii zapasowej.

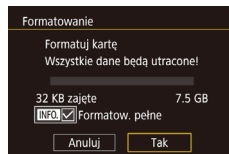

- Na ekranie widocznym w punkcie 2 w podrozdziale „Formatowanie kart pamięci” [156] wybierz opcję [Formatow. pełne] za pomocą przycisku [INFO]. Na ekranie pojawi się ikona [✓].
- Kontynuuj procedurę formatowania w sposób podany w punkcie 2 w podrozdziale „Formatowanie kart pamięci” [156].

Przed użyciem

Przewodnik podstawowy

Przewodnik zaawansowany

Podstawowe informacje o aparacie

Tryb automatyczny/tryb hybrydowy automatyczny

Inne tryby fotografowania

Tryb P

Tryb Tv, Av, M, C1 i C2

Tryb wyświetlania

Funkcje bezprzewodowe

Menu ustawień

Akcesoria

Dodatek

Skorowidz





- Formatowanie pełne może potrwać dłużej niż operacja opisana w podrozdziale „Formatowanie kart pamięci” (156), ponieważ dane są usuwane ze wszystkich komórek karty pamięci.
- Trwającą operację formatowania pełnego można anulować, wybierając opcję [Anuluj]. W takim przypadku wszystkie dane zostaną usunięte, jednak nadal będzie można korzystać z karty pamięci w zwykły sposób.

Zmiana standardu TV

Ustaw standard TV telewizora używanego do wyświetlania. To ustawienie określa jakość obrazu (prędkość nagrywania) dostępną dla filmów.

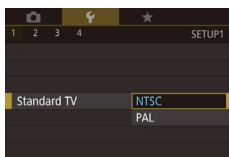

- Wybierz opcję [Standard TV] na karcie [1], a następnie wybierz ustawienie.

Kalibracja poziomicy elektronicznej

Jeśli wydaje się, że poziomicca elektroniczna słabo pomaga w wypoziomowaniu aparatu, należy przeprowadzić jej kalibrację. W celu zwiększenia dokładności kalibracji należy wyświetlić linie siatki (95), które ułatwią wcześniejsze wypoziomowanie aparatu.

- 1 Upewnij się, że aparat jest wypoziomowany.**
 - Umieść aparat na płaskiej powierzchni, np. na blacie stołu.
- 2 Skalibruj poziomicę elektroniczną.**
 - Na karcie [1] wybierz opcję [Poziomicca elektr.], a następnie naciśnij przycisk [OK].

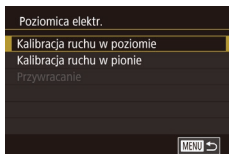

- Aby wyregulować przechylenie na lewą lub na prawą stronę, wybierz opcję [Kalibracja ruchu w poziomie], aby natomiast skorygować pochylenie do przodu lub do tyłu, wybierz opcję [Kalibracja ruchu w pionie], a na koniec naciśnij przycisk [OK]. Pojawi się komunikat potwierdzający.
- Wybierz opcję [Tak], a następnie naciśnij przycisk [OK].

Resetowanie poziomicy elektronicznej

Poziomicę elektroniczną można przywrócić do jej pierwotnego stanu w sposób przedstawiony poniżej. Należy pamiętać, że opcja ta jest niedostępna, dopóki nie przeprowadzi się kalibracji poziomicy elektronicznej.

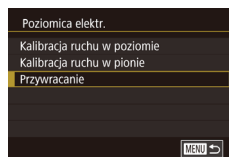

- Na karcie [1] wybierz opcję [Poziomicca elektr.], a następnie naciśnij przycisk [OK].
- Wybierz opcję [Przywracanie], a następnie naciśnij przycisk [OK].
- Wybierz opcję [Tak], a następnie naciśnij przycisk [OK].

Korzystanie z trybu Eco

Ta funkcja pozwala oszczędzać akumulator w trybie fotografowania. Kiedy aparat nie jest używany, ekran szybko gaśnie, ograniczając zużycie akumulatora.



- 1 Wprowadź ustawienie.**
 - Wybierz opcję [Tryb Eco] na karcie [2], a następnie wybierz ustawienie [Wł.].
 - Na ekranie fotografowania pojawi się teraz ikona [ECO] (191).
 - Ekran gaśnie, kiedy aparat nie jest używany przez około dwie sekundy. Około dziesięć sekund po wygaśnięciu ekran wyłącza się. Aparat wyłącza się automatycznie po około trzech minutach bezczynności.

Przed użyciem

Przewodnik podstawowy

Przewodnik zaawansowany

Podstawowe informacje o aparacie

Tryb automatyczny/tryb hybrydowy automatyczny

Inne tryby fotografowania

Tryb P

Tryb Tv, Av, M, C1 i C2

Tryb wyświetlania

Funkcje bezprzewodowe

Menu ustawień

Akcesoria

Dodatek

Skorowidz



2 Zrób zdjęcie lub nagraj film.

- Aby uaktywnić ekran i przygotować aparat do fotografowania, gdy ekran jest wyłączony, a wskaźnik miga, naciśnij spust migawki do połowy.

Dostosowanie funkcji oszczędzania energii

Można dostosowywać czas automatycznego wyłączenia aparatu i jego monitora (opcje odpowiednio Wyłączenie aparatu i Wyłączenie monitora); (📖31).



- Wybierz opcję [Oszcz. energii] na karcie [F2], a następnie naciśnij przycisk [INFO].
- Wybierz jeden z elementów menu i naciśnij przycisk [INFO]. Zmień ustawienie za pomocą przycisków [▲][▼] lub pokrętła [D], a następnie naciśnij ponownie przycisk [INFO].



- W celu oszczędzania energii należy zwykle wybierać dla opcji [Wyl. aparatu] ustawienie [1 min], a dla opcji [Wyśw. wył.] ustawienie [1 min] lub jeszcze krótszy czas.



- Ustawienie opcji [Wyśw. wył.] jest stosowane nawet po wybraniu dla opcji [Wyl. aparatu] ustawienia [Wyl.].
- Te funkcje oszczędzania energii są niedostępne, jeśli dla trybu Eco (📖157) wybrano ustawienie [Wł.].

Jasność ekranu

Jasność ekranu i wizjera można regulować osobno. Przed przystąpieniem do regulacji należy się upewnić, że uaktywniony jest odpowiedni wyświetlacz.



- Na karcie [F2] wybierz opcję [Jasność wyśw.], naciśnij przycisk [INFO], a następnie wyreguluj jasność za pomocą przycisków [◀][▶] lub pokrętła [D].



- Aby ustawić maksymalną jasność, naciśnij przycisk [INFO] i przytrzymaj go przez co najmniej sekundę. (Spowoduje to zmianę ustawienia opcji [Jasność wyśw.] na karcie [F2]). Aby przywrócić pierwotną jasność, ponownie naciśnij przycisk [INFO] i przytrzymaj go przez co najmniej sekundę lub wyłącz aparat i włącz go.

Przełączanie koloru informacji wyświetlanych na ekranie

Kolor menu oraz informacji wyświetlanych na ekranie można przełączać na odpowiedni do fotografowania w słabych warunkach oświetleniowych.

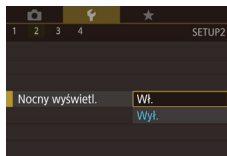

- Na karcie [F2] wybierz opcję [Nocny wyświetl.], a następnie wybierz ustawienie [Wł.].
- Aby przywrócić pierwotny wygląd ekranu, wybierz ustawienie [Wył.].



- Ustawienie [Wyl.] można też przywrócić, naciskając przycisk [INFO] i przytrzymując go przez co najmniej sekundę.

Przed użyciem

Przewodnik podstawowy

Przewodnik zaawansowany

Podstawowe informacje o aparacie

Tryb automatyczny/tryb hybrydowy automatyczny

Inne tryby fotografowania

Tryb P

Tryb Tv, Av, M, C1 i C2

Tryb wyświetlania

Funkcje bezprzewodowe

Menu ustawień

Akcesoria

Dodatek

Skorowidz



Zegar światowy

Aby zapewnić prawidłową datę i godzinę zdjęć wykonywanych podczas podróży zagranicznych, należy po prostu wcześniej zarejestrować w aparacie miejsce docelowe i przełączyć się później na jego strefę czasową. Ta wygodna funkcja eliminuje konieczność ręcznego modyfikowania ustawień opcji Data/godzina.

Przed skorzystaniem z zegara światowego należy ustawić prawidłową datę i godzinę oraz właściwą macierzystą strefę czasową w sposób opisany w podrozdziale „Ustawianie daty i godziny” (191).

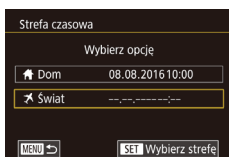

1 Określ miejsce docelowe.

- Wybierz opcję [Strefa czasowa] na karcie [2], a następnie naciśnij przycisk [OK].
- Za pomocą przycisków [▲][▼] lub pokrętki [D] wybierz opcję [Świat], a następnie naciśnij przycisk [OK].
- Wybierz miejsce docelowe za pomocą przycisków [◀][▶].
- Aby ustawić czas letni (1 godzinę do przodu), wybierz ikonę [☀] za pomocą przycisków [▲][▼], a następnie wybierz ustawienie [☀] za pomocą przycisków [◀][▶].
- Naciśnij przycisk [OK].

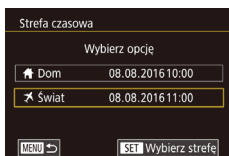

2 Przetwórz aparat na docelową strefę czasową.

- Za pomocą przycisków [▲][▼] lub pokrętki [D] wybierz opcję [Świat], a następnie naciśnij przycisk [MENU].
- Na ekranie fotografowania pojawi się teraz ikona [☀] (191).



- Przestawianie daty lub godziny w trybie [☀] (192) powoduje automatyczną aktualizację daty i godziny w ustawieniach strefy czasowej [Dom].

Data i godzina

Ustawienia daty i godziny można wyregulować w sposób przedstawiony poniżej.

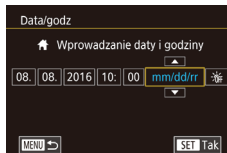

- Wybierz opcję [Data/godzina] na karcie [2], a następnie naciśnij przycisk [OK].
- Wybierz jedną z opcji za pomocą przycisków [◀][▶], a następnie dostosuj jej ustawienie za pomocą przycisków [▲][▼] lub pokrętki [D].

Język wyświetlacza

Język wyświetlacza można swobodnie zmieniać.

English	Norsk	Română
Deutsch	Svenska	Türkçe
Français	Español	العربية
Nederlands	Ελληνικά	ភាសាខ្មែរ
Dansk	Русский	繁體中文
Português	Polski	繁體中文
Suomi	Čeština	한국어
Italiano	Magyar	日本語
Українська		

- Wybierz opcję [Wybór języka] na karcie [3], a następnie naciśnij przycisk [OK].
- Wybierz język za pomocą przycisków [▲][▼][◀][▶] lub pokrętki [D], a następnie naciśnij przycisk [OK].



- W trybie wyświetlania do ekranu [Wybór języka] można także przejść, naciskając i przytrzymując przycisk [OK], a następnie naciskając przycisk [MENU].

Przed użyciem

Przewodnik podstawowy

Przewodnik zaawansowany

Podstawowe informacje o aparacie

Tryb automatyczny/tryb hybrydowy automatyczny

Inne tryby fotografowania

Tryb P

Tryb Tv, Av, M, C1 i C2

Tryb wyświetlania

Funkcje bezprzewodowe

Menu ustawień

Akcesoria

Dodatek

Skorowidz



Wyciszanie dźwięków aparatu

Aparat można wyciszyć, tak aby nie emitował dźwięków w przypadku naciśnięcia spustu migawki do połowy ani uaktywniania samowyzwalacza.

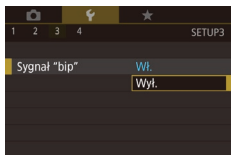

- Wybierz opcję [Sygnał "bip"] na karcie [F3], a następnie wybierz ustawienie [Wyt.].

Uaktywnianie dźwięków aparatu

Aparat może emitować dźwięki towarzyszące korzystaniu z niego, np. naciśnięciu przycisków lub dotykaniu ekranu.

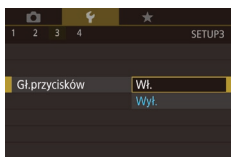

- Na karcie [F3] wybierz opcję [Gł.przycisków], a następnie wybierz ustawienie [Wyt.].

Ukrywanie wskazówek

Wskazówki są zazwyczaj wyświetlane po wybraniu pozycji w menu szybkich (📖35) lub na ekranie fotografowania (📖69). Jeśli chcesz, możesz wyłączyć wyświetlanie tych informacji.

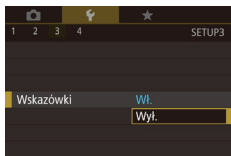

- Wybierz opcję [Wskazówki] na karcie [F3], a następnie wybierz ustawienie [Wyt.].

Wyświetlanie ikon trybów fotografowania

Wyświetlanie tylko ikon trybów fotografowania na ekranie wyboru, bez nazw trybów, w celu ułatwienia wybierania trybów.

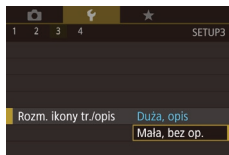

- Wybierz opcję [Rozm. ikony tr./opis] na karcie [F3], a następnie wybierz ustawienie [Mała, bez op.].

Dostosowanie panelu dotykowego

Można zwiększyć czułość panelu ekranu dotykowego, aby aparat reagował na słabszy nacisk. Można też wyłączyć sterowanie dotykowe.

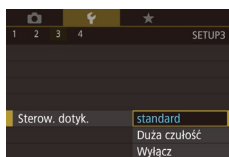

- Na karcie [F3] wybierz opcję [Sterow. dotyk.], a następnie wybierz odpowiednie ustawienie.
- Aby zwiększyć czułość panelu ekranu dotykowego, wybierz ustawienie [Duża czułość]. Aby natomiast wyłączyć sterowanie dotykowe, wybierz ustawienie [Wyłącz].

Przed użyciem

Przewodnik podstawowy

Przewodnik zaawansowany

Podstawowe informacje o aparacie

Tryb automatyczny/tryb hybrydowy automatyczny

Inne tryby fotografowania

Tryb P

Tryb Tv, Av, M, C1 i C2

Tryb wyświetlania

Funkcje bezprzewodowe

Menu ustawień

Akcesoria

Dodatek

Skorowidz





- Podczas korzystania z panelu ekranu dotykowego należy stosować się do poniższych zaleceń.
 - Ekran nie jest czuły na siłę nacisku. Dlatego nie należy go dotykać ostrymi przedmiotami, np. paznokciami czy długopisami.
 - Ekranu dotykowego nie należy dotykać wilgotnymi palcami.
 - Jeśli podczas korzystania z ekranu dotykowego jego powierzchnia jest wilgotna lub użytkownik ma mokre palce, aparat może nie reagować lub działać nieprawidłowo. W takim przypadku należy wyłączyć aparat i wytrzeć ekran do sucha ściereczką.
 - Nie należy naklejać na ekran folii ochronnej kupowanej oddzielnie. Może ona ograniczać czułość sterowania dotykowego.
- Po wybraniu ustawienia [Duża czułość] aparat może słabiej reagować na szybkie ruchy wykonywane podczas sterowania dotykowego.

Czyszczenie matrycy światłoczułej

Matryca światłoczuła jest automatycznie czyszczona w celu usunięcia kurzu zawsze podczas włączania lub wyłączenia aparatu albo wyłączenia aparatu w trybie oszczędzania energii. Funkcję automatycznego czyszczenia można wyłączyć lub uaktywnić zależnie od potrzeb.

Wyłączanie funkcji automatycznego czyszczenia

1 Przejdź do ekranu ustawień.

- Włącz aparat w trybie fotografowania, wybierz opcję [Czyszczenie matrycy] na karcie [f3], a następnie naciśnij przycisk [Ⓜ].
- Za pomocą przycisków [▲][▼] lub pokrętła [Ⓜ] wybierz opcję [Autoczyszczenie t], a następnie naciśnij przycisk [Ⓜ].

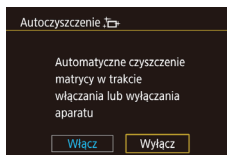

Uaktywnianie funkcji czyszczenia matrycy

2 Wprowadź ustawienie.

- Za pomocą przycisków [◀][▶] lub pokrętła [Ⓜ] wybierz ustawienie [Wyłącz], a następnie naciśnij przycisk [Ⓜ].

1 Przejdź do ekranu ustawień.

- Włącz aparat w trybie fotografowania, wybierz opcję [Czyszczenie matrycy] na karcie [f3], a następnie naciśnij przycisk [Ⓜ].
- Za pomocą przycisków [▲][▼] lub pokrętła [Ⓜ] wybierz opcję [Czyść teraz t], a następnie naciśnij przycisk [Ⓜ].

2 Rozpocznij czyszczenie.

- Za pomocą przycisków [◀][▶] lub pokrętła [Ⓜ] wybierz opcję [Tak], a następnie naciśnij przycisk [Ⓜ].
- Zostanie wyświetlony komunikat informujący o rozpoczęciu czyszczenia. Rozlegnie się wprawdzie dźwięk migawki, ale nie zostanie wykonane zdjęcie.

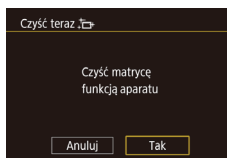

- Funkcja czyszczenia matrycy działa także wtedy, gdy nie jest podłączony żaden obiektyw. Jeśli nie jest założony obiektyw, nie należy wsuwać palca ani końcówki dmuchawy poza krawędź mocowania obiektywu, ponieważ mogłoby to spowodować uszkodzenie zasłon migawki.

Przed użyciem

Przewodnik podstawowy

Przewodnik zaawansowany

Podstawowe informacje o aparacie

Tryb automatyczny/tryb hybrydowy automatyczny

Inne tryby fotografowania

Tryb P

Tryb Tv, Av, M, C1 i C2

Tryb wyświetlania

Funkcje bezprzewodowe

Menu ustawień

Akcesoria

Dodatek

Skorowidz





- Aby uzyskać najlepsze rezultaty, należy czyścić aparat ustawiony pionowo na biurku lub innej powierzchni.
- Wielokrotne czyszczenie nie umożliwia uzyskania znacznie lepszych rezultatów. Opcja [Czyść teraz] może być niedostępna bezpośrednio po czyszczeniu.
- Jeżeli nie można usunąć kurzu lub innych zanieczyszczeń z matrycy, należy skontaktować się z punktem obsługi klienta firmy Canon.

Ręczne czyszczenie matrycy

Kurz pozostający po czyszczeniu automatycznym można również usunąć za pomocą opcjonalnej dmuchawy lub innego specjalistycznego narzędzia. Powierzchnia matrycy światłoczułej jest wyjątkowo delikatna. Jeżeli konieczne jest ręczne oczyszczenie matrycy, zalecamy skorzystanie z pomocy punktu obsługi klienta firmy Canon.

- 1 Upewnij się, że aparat jest wyłączony.**
- 2 Odłącz obiektyw.**
- 3 Wyczyść matrycę.**



- Matryca światłoczuła jest wyjątkowo delikatna. Należy ostrożnie czyścić matrycę.
- Należy użyć dmuchawy bez przymocowanej do niej szczotki. Szczotka może zarysować matrycę.
- Nie wolno wsuwać końcówki dmuchawy do aparatu poza krawędź mocowania obiektywu. Może to spowodować uszkodzenie kurtyń migawki.
- Nie wolno używać sprężonego powietrza lub gazu w pojemnikach do czyszczenia matrycy. Sprężony strumień może spowodować uszkodzenie matrycy, a rozprężenie gazu może spowodować zamrożenie matrycy.
- Jeżeli nie można usunąć zanieczyszczeń za pomocą dmuchawy, zalecane jest zlecenie czyszczenia matrycy w punkcie obsługi klienta firmy Canon.

Sprawdzanie logo certyfikatów

Na ekranie można wyświetlać niektóre logo certyfikatów poświadczających zgodność z wymaganiami aparatu. Pozostałe logo certyfikatów znajdują się w tym podręczniku, na opakowaniu aparatu lub na obudowie aparatu.

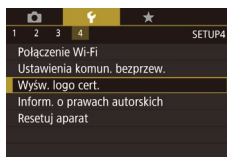

- Wybierz opcję [Wyświetl logo certyfikatu] na karcie [4], a następnie naciśnij przycisk [OK].

Wprowadzanie informacji o prawach autorskich w celu ich zapisywania w danych zdjęć

Aby na zdjęciach zapisywać nazwisko autora i inne informacje o prawach autorskich, należy najpierw wprowadzić te dane w następujący sposób:

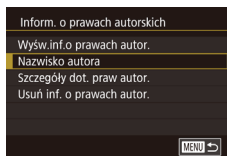

- Wybierz opcję [Inform. o prawach autorskich] na karcie [4], a następnie naciśnij przycisk [OK].
- Za pomocą przycisków [▲][▼] lub pokrętki [OK] wybierz opcję [Nazwisko autora] lub [Szczegóły dot. praw autor.]. Naciśnij przycisk [OK], aby wyświetlić klawiaturę, a następnie wpisz nazwisko (klawisz 37).
- Naciśnij przycisk [MENU]. Po pojawieniu się pytania [Zaakceptować zmiany?] wybierz opcję [Tak] (za pomocą przycisków [◀][▶] lub pokrętki [OK]), a następnie naciśnij przycisk [OK].
- Wprowadzone tu informacje będą zapisywane na zdjęciach.

Przed użyciem

Przewodnik podstawowy

Przewodnik zaawansowany

Podstawowe informacje o aparacie

Tryb automatyczny/tryb hybrydowy automatyczny

Inne tryby fotografowania

Tryb P

Tryb Tv, Av, M, C1 i C2

Tryb wyświetlania

Funkcje bezprzewodowe

Menu ustawień

Akcesoria

Dodatek

Skorowidz





- Aby sprawdzić wprowadzone informacje, na powyższym ekranie wybierz opcję [Wyśw.inf.o prawach autor.], a następnie naciśnij przycisk [OK].
- Ponadto informacje o prawach autorskich związanych z aparatem można wprowadzać, zmieniać i usuwać za pomocą oprogramowania EOS Utility (📖176). Niektóre znaki wprowadzone za pomocą oprogramowania nie mogą być wyświetlane przez aparat, ale zostaną prawidłowo zapisane na zdjęciach.
- Po zapisaniu zdjęć na komputerze można sprawdzić zawarte w nich informacje o prawach autorskich za pomocą oprogramowania.
- Instrukcję obsługi aplikacji EOS Utility można w razie potrzeby pobrać ze strony internetowej firmy Canon. Instrukcje dotyczące pobierania aplikacji można znaleźć w podrozdziale „Instrukcja obsługi oprogramowania” (📖176).

Usuwanie wszystkich informacji o prawach autorskich

Nazwisko autora i inne informacje o prawach autorskich można usunąć naraz w opisany poniżej sposób.

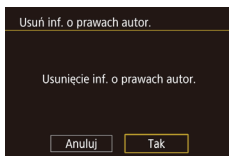

- Wykonaj czynności podane w podrozdziale „Wprowadzanie informacji o prawach autorskich w celu ich zapisywania w danych zdjęć” (📖162) i wybierz opcję [Usuń inf. o prawach autor.].
- Za pomocą przycisków [◀][▶] lub pokrętki [🌀] wybierz opcję [Tak], a następnie naciśnij przycisk [OK].



- Informacje o prawach autorskich zapisane już wcześniej na zdjęciach nie zostaną usunięte.

Dostosowywanie innych ustawień

Można również dostosować następujące ustawienia.

- [Ustawienia komun. bezprzew.] (karta [🔌4]) (📖127)
- [Własny tryb fotograf. (C1, C2)] (karta [🔌4]) (📖100)
- [📷 Firmware Ver.] (karta [🔌4]) (aktualizacja oprogramowania układowego)



- Podczas aktualizacji oprogramowania układowego (firmware) panel dotykowy zostanie wyłączony, aby zapobiec przypadkowemu naciśnięciu ekranu.

Przywracanie ustawień domyślnych aparatu

W razie przypadkowej zmiany jakiegoś ustawienia można przywrócić ustawienia domyślne aparatu.

Przywracanie ustawień domyślnych wszystkich funkcji aparatu

1 Wyświetl ekran [Nastawy podst.].

- Na karcie [🔌4] wybierz opcję [Resetuj aparat], a następnie naciśnij przycisk [OK].
- Za pomocą przycisków [▲][▼] lub pokrętki [🌀] wybierz opcję [Nastawy podst.], a następnie naciśnij przycisk [OK].

2 Przywróć ustawienia domyślne.

- Za pomocą przycisków [◀][▶] lub pokrętki [🌀] wybierz opcję [Tak], a następnie naciśnij przycisk [OK].
- Nastąpiło przywrócenie wszystkich ustawień domyślnych aparatu.

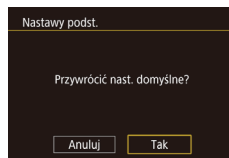

Przed użyciem

Przewodnik podstawowy

Przewodnik zaawansowany

Podstawowe informacje o aparacie

Tryb automatyczny/tryb hybrydowy automatyczny

Inne tryby fotografowania

Tryb P

Tryb Tv, Av, M, C1 i C2

Tryb wyświetlania

Funkcje bezprzewodowe

Menu ustawień

Akcesoria

Dodatek

Skorowidz





- W przypadku poniższych funkcji nie zostaną przywrócone ustawienia domyślne.
 - Karta [F1]: ustawienie [Standard TV] (157)
 - Karta [F2]: ustawienia [Strefa czasowa] (159), [Data/godz] (159) i [Wybór języka] (159)
 - Ustawienia w menu [Sterow. Lampą] na karcie [5]: [Nastawy lampy zewnętrznej] i [Nastawy C.Fn lampy zewn.]
 - Karta [1]
 - Ustawienie korekty ekspozycji (69)
 - Tryb fotografowania (56)
 - Ustawienia sieci bezprzewodowej (127)
 - Skalibrowana wartość poziomicy elektronicznej (157)
 - Informacje o prawach autorskich (163)

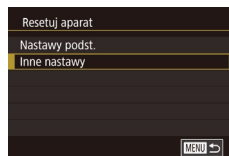

Przywracanie ustawień domyślnych poszczególnych funkcji

Ustawienia poniższych funkcji można przywracać z osobna do wartości domyślnych.

- Wprowadzone przez użytkownika ustawienia własnych trybów fotografowania
- Ustawienia w menu [Sterow. Lampą] na karcie [5]: [Nastawy lampy wbudow.], [Nastawy lampy zewnętrznej] i [Nastawy C.Fn lampy zewn.]
- Karta [1]
- Ustawienia sieci bezprzewodowej
- Skalibrowana wartość poziomicy elektronicznej
- Informacje o prawach autorskich

1 Wyświetl ekran [Inne nastawy].

- Na karcie [4] wybierz opcję [Resetuj aparat], a następnie naciśnij przycisk [5].
- Za pomocą przycisków [▲][▼] lub pokrętła [6] wybierz opcję [Inne nastawy], a następnie naciśnij przycisk [5].

2 Wybierz funkcję, której chcesz przywrócić ustawienia domyślne.

- Za pomocą przycisków [▲][▼] lub pokrętła [6] wybierz funkcję, której chcesz przywrócić ustawienia domyślne, a następnie naciśnij przycisk [5].

3 Przywróć ustawienia domyślne.

- Za pomocą przycisków [◀][▶] lub pokrętła [6] wybierz opcję [Tak], a następnie naciśnij przycisk [5].
- Nastąpiło przywrócenie ustawień domyślnych funkcji.

Przed użyciem

Przewodnik podstawowy

Przewodnik zaawansowany

Podstawowe informacje o aparacie

Tryb automatyczny/tryb hybrydowy automatyczny

Inne tryby fotografowania

Tryb P

Tryb Tv, Av, M, C1 i C2

Tryb wyświetlania

Funkcje bezprzewodowe

Menu ustawień

Akcesoria

Dodatek

Skorowidz



Akcesoria

Radość odkrywania nowych zastosowań aparatu dzięki opcjonalnym akcesoriom firmy Canon i innym zgodnym akcesoriom sprzedawanym oddzielnie

Zaleca się korzystanie z oryginalnych akcesoriów firmy Canon.

Aby w pełni korzystać z możliwości opisywanego produktu, należy używać go wraz z oryginalnymi akcesoriami firmy Canon.

Firma Canon nie będzie ponosić odpowiedzialności za żadne uszkodzenia produktu ani wypadki, takie jak pożary, które zostaną spowodowane nieprawidłowym działaniem akcesoriów firm innych niż Canon (np. wyciekami elektrolitu lub wybuchem akumulatora). Uwaga: spowodowane takimi przyczynami naprawy produktu firmy Canon nie są objęte gwarancją i są zawsze odpłatne.

Przed użyciem

Przewodnik podstawowy

Przewodnik zaawansowany

Podstawowe informacje o aparacie

Tryb automatyczny/tryb hybrydowy automatyczny

Inne tryby fotografowania

Tryb P

Tryb Tv, Av, M, C1 i C2

Tryb wyświetlania

Funkcje bezprzewodowe

Menu ustawień

Akcesoria

Dodatek

Skorowidz



Schemat systemu

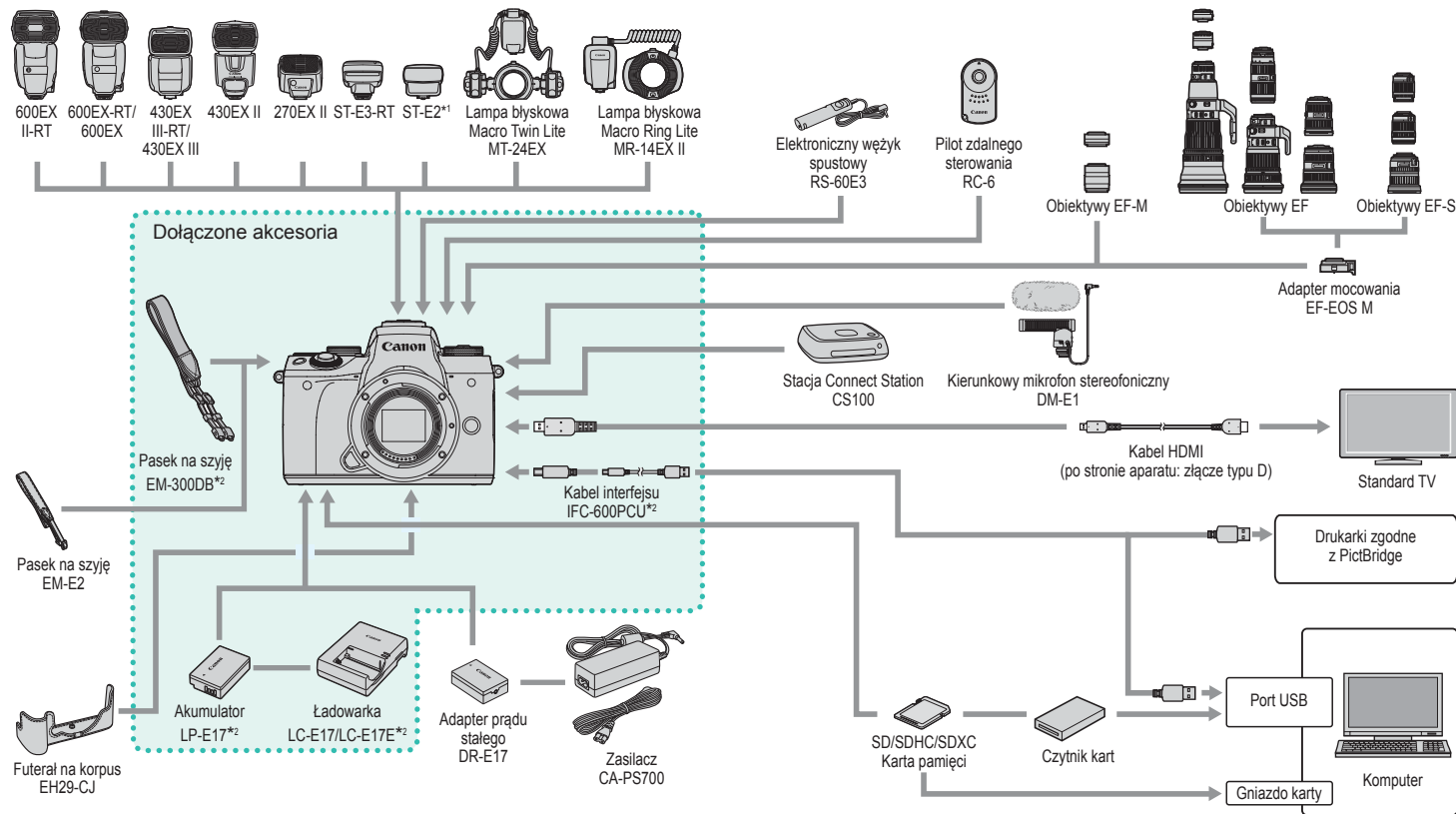

*1 W przypadku niektórych obiektywów może być wymagany przewód zdalnej stopki aparatu OC-E3.

*2 Dostępne również do oddzielnego zakupu.

Przed użyciem

Przewodnik podstawowy

Przewodnik zaawansowany

Podstawowe informacje o aparacie

Tryb automatyczny/tryb hybrydowy automatyczny

Inne tryby fotografowania

Tryb P

Tryb Tv, Av, M, C1 i C2

Tryb wyświetlania

Funkcje bezprzewodowe

Menu ustawień

Akcesoria

Dodatek

Skorowidz



Akcesoria opcjonalne

Przedstawione poniżej akcesoria do aparatu są sprzedawane oddzielnie. Należy pamiętać, że ich dostępność zmienia się w zależności od regionu, a niektóre mogą być już całkowicie niedostępne.

Obiektywy

Obiektywy EF-M, EF i EF-S

- Obiektywy należy zmieniać zależnie od fotografowanego obiektu lub preferowanego stylu fotografowania. W przypadku obiektywów EF i EF-S wymagany jest adapter mocowania EF-EOS M.

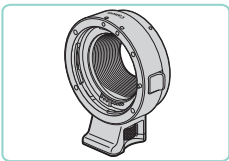

Adapter mocowania EF-EOS M

- Za pomocą tego adaptera można podłączać obiektywy EF lub EF-S.

Zasilanie

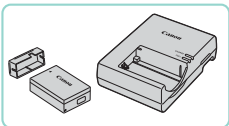

Akumulator LP-E17

- Akumulator litowo-jonowy

Ładowarka LC-E17/LC-E17E

- Ładowarka do akumulatora LP-E17



- W przypadku korzystania z akumulatora innej firmy niż Canon pojawia się komunikat [Błąd komunikacji z baterią] i konieczna jest reakcja ze strony użytkownika. Należy pamiętać, że firma Canon nie będzie ponosić odpowiedzialności za żadne uszkodzenia powstałe w wyniku wypadków, np. wadliwego działania lub pożarów, które zostaną spowodowane użyciem akumulatorów innych firm niż Canon.



- Akumulator jest zaopatrzony w wygodną pokrywę, którą można założyć, aby mieć dostępną szybką sygnalizację stanu jego naładowania. Zamocuj pokrywę w taki sposób, aby symbol ▲ był widoczny na naładowanym akumulatorze, a symbol ▲ — niewidoczny na nienaładowanym.

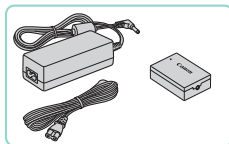

Zasilacz CA-PS700

- Służy do zasilania aparatu z gniazdka sieci elektrycznej. Zaleca się korzystanie z niego, gdy aparat ma być włączony przez dłuższy czas albo jest podłączony do drukarki lub komputera. Zestawu tego nie można używać do ładowania akumulatora w aparacie.

Adapter prądu stałego DR-E17

- Używany z zasilaczem.



- Z ładowarki i zasilacza można korzystać w regionach, w których stosowane jest zasilanie prądem zmiennym o napięciu 100–240 V (50/60 Hz).
- W przypadku gniazdek sieci elektrycznej o różnych kształtach należy używać dostępnego w sprzedaży adaptera wtyczki. Nie wolno nigdy korzystać z podróznego transformatora elektrycznego, gdyż może on uszkodzić akumulator.

Przed użyciem

Przewodnik podstawowy

Przewodnik zaawansowany

Podstawowe informacje o aparacie

Tryb automatyczny/tryb hybrydowy automatyczny

Inne tryby fotografowania

Tryb P

Tryb Tv, Av, M, C1 i C2

Tryb wyświetlania

Funkcje bezprzewodowe

Menu ustawień

Akcesoria

Dodatek

Skorowidz



Lampy błyskowe



Speedlite 600EX II-RT/600EX-RT/600EX/430EX III-RT/430EX III/430EX II/270EX II

- Lampy błyskowe montowane w gorącej stopce, które umożliwiają stosowanie różnych stylów fotografowania z użyciem światła błyskowego. Obsługiwane są również modele Speedlite 580EX II, 580EX, 550EX, 430EX, 420EX, 380EX, 320EX, 270EX, 220EX i 90EX.



Wyzwalacz lamp błyskowych Speedlite ST-E3-RT/ST-E2

- Umożliwia bezprzewodowe sterowanie zdalnymi lampami błyskowymi Speedlite (oprócz modeli Speedlite 220EX i 270EX).
- Podczas używania lampy ST-E2 z określonymi obiektywami może być wymagany przewód zdalnej stopki aparatu OC-E3.

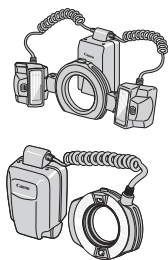

Lampa błyskowa Macro Twin Lite MT-24EX Lampa błyskowa Macro Ring Lite MR-14EX II

- Zewnętrzne lampy błyskowe do makrofotografii, które umożliwiają stosowanie różnych stylów makrofotografii z użyciem światła błyskowego. Obsługiwana jest również lampa MR-14EX.



Przewód zdalnej stopki aparatu OC-E3

- Przewód połączeniowy umożliwiający korzystanie z lampy Speedlite bez jej montowania na aparacie.

Mikrofon

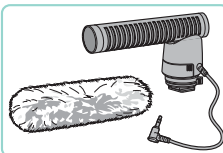

Kierunkowy mikrofon stereofoniczny DM-E1

- Zapewnia znaczne stłumienie wszelkich odgłosów pracy obiektywu i aparatu rejestrowanych podczas nagrywania filmów.

Inne akcesoria



Elektroniczny wąż spustowy RS-60E3

- Umożliwia zdalną obsługę spustu migawki (naciśnięcie do połowy lub do końca).



Pilot zdalnego sterowania RC-6

- Umożliwia zdalne fotografowanie za pomocą aparatu po wprowadzeniu w nim ustawień.

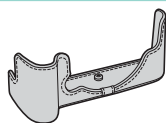

Futerał na korpus EH29-CJ

- Chroni aparat przed kurzem i zarysowaniami.

Przed użyciem

Przewodnik podstawowy

Przewodnik zaawansowany

Podstawowe informacje o aparacie

Tryb automatyczny/tryb hybrydowy automatyczny

Inne tryby fotografowania

Tryb P

Tryb Tv, Av, M, C1 i C2

Tryb wyświetlania

Funkcje bezprzewodowe

Menu ustawień

Akcesoria

Dodatek

Skorowidz





Pasek na szyję EM-E2

- Pasek z tego samego materiału, z którego wykonany jest futerał na korpus EH29-CJ.

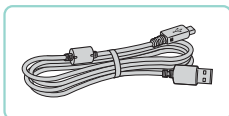

Kabel interfejsu IFC-600PCU

- Służy do podłączania aparatu do komputera lub drukarki.



- Pierścienie i osłony dostarczone z paskiem na szyję EM-300DB są niezbędne do zamocowania paska na szyję EM-E2.

Drukarki



Drukarki firmy Canon zgodne ze standardem PictBridge

- Zdjęcia można drukować po podłączeniu aparatu bezpośrednio do drukarki bez konieczności korzystania z komputera. Szczegółowe informacje na ten temat można uzyskać w najbliższym punkcie sprzedaży detalicznej produktów firmy Canon.

Przechowywanie zdjęć i filmów

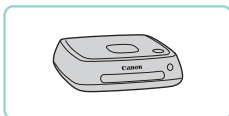

Connect Station CS100

- Koncentrator multimedialny służący do przechowywania zdjęć wykonanych przy użyciu aparatu, przeglądania ich na ekranie podłączonego telewizora, bezprzewodowego drukowania przy użyciu drukarki zgodnej ze standardem Wi-Fi, udostępniania za pośrednictwem Internetu itd.

Korzystanie z akcesoriów opcjonalnych

► Zdjęcia ► Filmy

Odtwarzanie na ekranie telewizora

► Zdjęcia ► Filmy

Zdjęcia można wyświetlać na ekranie telewizora, podłączając aparat do odbiornika HDTV za pomocą dostępnego w sprzedaży kabla HDMI (o długości nieprzekraczającej 2,5 m, ze złączem typu D od strony aparatu). Filmy nagrane z jakością obrazu [EHD 59,94P], [EHD 29,97P], [EHD 23,98P], [EHD 59,94P], [EHD 50,00P], [EHD 25,00P] lub [EHD 50,00P] można wyświetlać w wysokiej rozdzielczości (HD).

Informacje dotyczące podłączania lub przełączania wejść znajdują się w instrukcji obsługi telewizora.

1 Upewnij się, że aparat i telewizor są wyłączone.

2 Podłącz aparat do telewizora.

- Po stronie telewizora włóż wtyczkę kabla do gniazda wejściowego HDMI zgodnie z ilustracją.

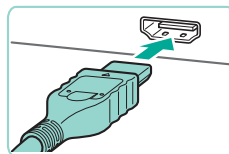

- Po stronie aparatu otwórz pokrywę złącz i włóż wtyczkę kabla do gniazda w aparacie.

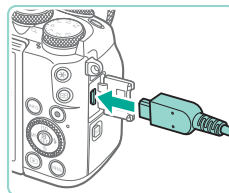

Przed użyciem

Przewodnik podstawowy

Przewodnik zaawansowany

Podstawowe informacje o aparacie

Tryb automatyczny/tryb hybrydowy automatyczny

Inne tryby fotografowania

Tryb P

Tryb Tv, Av, M, C1 i C2

Tryb wyświetlania

Funkcje bezprzewodowe

Menu ustawień

Akcesoria

Dodatek

Skorowidz



3 Włącz telewizor i przełącz go na wejście sygnału zewnętrznego.

- Przełącz wejście telewizora na wejście sygnału zewnętrznego podłączonego za pomocą kabla w punkcie 2.

4 Włącz aparat.

- Przesuń przełącznik zasilania w położenie [ON].
- Naciśnij przycisk [▶].
- Zdjęcia i filmy z aparatu są teraz wyświetlane na telewizorze. (Ekran aparatu jest natomiast wygaszony).
- Po zakończeniu wyłącz najpierw aparat i telewizor, a dopiero później odłącz kabel.



- Po podłączeniu aparatu do telewizora funkcje ekranu dotykowego są niedostępne.



- Gdy aparat jest podłączony do telewizora, można też fotografować, mając do dyspozycji wyświetlanie podglądu na dużym ekranie. Procedura fotografowania jest taka sama, jak w przypadku korzystania z ekranu aparatu. Nie można jednak powiększać obrazu (📖110), a funkcja Nocny wyświetlacz (📖158) jest niedostępna.

Zasilanie aparatu z sieci elektrycznej

▶ Zdjęcia ▶ Filmy

Zasilanie aparatu za pomocą zasilacza CA-PS700 i adaptera prądu stałego DR-E17 (oba sprzedawane oddzielnie) eliminuje konieczność regularnego sprawdzania stanu naładowania akumulatora.

1 Upewnij się, że aparat jest wyłączony.

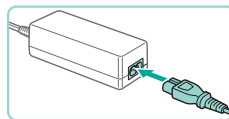
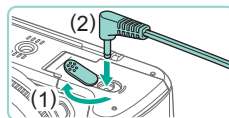
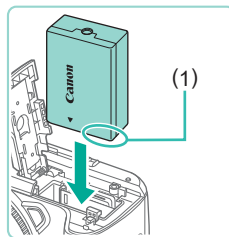

2 Włóż adapter.

- Otwórz pokrywę w sposób podany w punkcie 1 w podrozdziale „Wkładanie akumulatora i karty pamięci” (📖20).
- Trzymając adapter ze stykami (1) skierowanymi w sposób przedstawiony na ilustracji, włóż adapter analogicznie jak w przypadku akumulatora, czyli zgodnie z opisem w punkcie 2 w podrozdziale „Wkładanie akumulatora i karty pamięci” (📖20).
- Zamknij pokrywę w sposób podany w punkcie 4 w podrozdziale „Wkładanie akumulatora i karty pamięci” (📖20).

3 Podłącz zasilacz do adaptera.

- Otwórz pokrywę i podłącz wtyczkę zasilacza do adaptera.

4 Podłącz przewód zasilający.

- Podłącz jeden koniec przewodu zasilającego do kompaktowego zasilacza sieciowego, a jego drugi koniec do gniazdka sieci elektrycznej.
- Włącz aparat, aby użyć go w dowolnym celu.
- Po zakończeniu korzystania z aparatu wyłącz go i odłącz przewód zasilający od gniazdka sieci elektrycznej.



- Nie należy odłączać zasilacza ani przewód zasilający, gdy aparat jest włączony. Mogłoby to spowodować usunięcie wykonanych zdjęć lub uszkodzenie aparatu.
- Nie należy podłączać zasilacza ani jego kabla do innych urządzeń. Mogłoby to spowodować nieprawidłowe działanie lub uszkodzenie urządzenia.

Przed użyciem

Przewodnik podstawowy

Przewodnik zaawansowany

Podstawowe informacje o aparacie

Tryb automatyczny/tryb hybrydowy automatyczny

Inne tryby fotografowania

Tryb P

Tryb Tv, Av, M, C1 i C2

Tryb wyświetlania

Funkcje bezprzewodowe

Menu ustawień

Akcesoria

Dodatek

Skorowidz



Zdalne fotografowanie

Pilot zdalnego sterowania RC-6 (sprzedawany oddzielnie) umożliwia wykonywanie zdjęć z odległości do około 5 metrów od przedniej części aparatu.

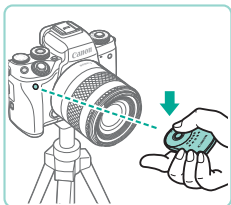

- Wykonaj czynności podane w punkcie 1 w podrozdziale „Korzystanie z samowyzwalacza” (44) i wybierz opcję [1].
- Skieruj pilot zdalnego sterowania w stronę czujnika zdalnego wyzwalania aparatu, a następnie naciśnij przycisk przesyłania, aby wykonać zdjęcie.



- Przed wykonaniem zdjęć aparat musi ustawić ostrość na fotografowanych obiektach.
- Zwolnienie migawki może zostać przypadkowo wywołane przez dowolną znajdującą się w pobliżu lampę jarzeniową lub lampę LED. Należy używać aparatu jak najdalej od takich źródeł światła.
- Używanie pilota do telewizora lub podobnego urządzenia skierowanego w stronę aparatu może spowodować przypadkowe zwolnienie migawki.

Korzystanie z elektronicznego wężyka spustowego (sprzedawanego oddzielnie)

Użycie opcjonalnego elektronicznego wężyka spustowego RS-60E3 zapobiega poruszeniu aparatu, jakie może występować podczas bezpośredniego naciskania spustu migawki. To akcesorium opcjonalne najlepiej sprawdza się przy wykonywaniu zdjęć z długim czasem naświetlania.

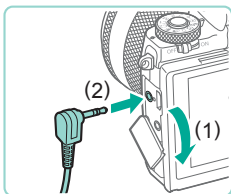

1 Podłącz elektroniczny wężyk spustowy.

- Upewnij się, że aparat jest wyłączony.
- Otwórz pokrywę złącza i podłącz wtyczkę elektronicznego wężyka spustowego.

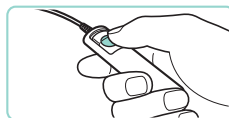

2 Zrób zdjęcie lub nagraj film.

- Włącz aparat.
- Aby wykonać zdjęcie, naciśnij przycisk zwalniania na elektronicznym wężyku spustowym.

Korzystanie z gorącej stopki

Gorąca stopka służy do podłączania opcjonalnej zewnętrznej lampy błyskowej lub zewnętrznego mikrofonu.

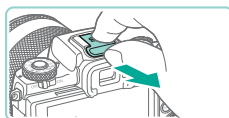

1 Zdejmij osłonę gorącej stopki.

- Zdejmij osłonę w sposób przedstawiony na ilustracji.
- Aby zapobiec zgubieniu osłony, umieść ją w futerale zewnętrznej lampy błyskowej lub zewnętrznego mikrofonu.

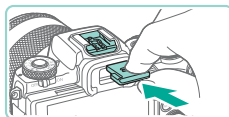

2 Załóż osłonę gorącej stopki.

- Po odłączeniu zewnętrznej lampy błyskowej lub zewnętrznego mikrofonu ponownie załóż osłonę w celu ochrony gorącej stopki.
- Załóż osłonę w sposób przedstawiony na ilustracji.

Korzystanie z zewnętrznej lampy błyskowej (sprzedawanej oddzielnie)

► Zdjęcia ► Filmy

Bardziej wyrafinowane fotografowanie z zastosowaniem światła błyskowego jest możliwe przy użyciu zewnętrznej lampy błyskowej Speedlite z serii EX.

Przed użyciem

Przewodnik podstawowy

Przewodnik zaawansowany

Podstawowe informacje o aparacie

Tryb automatyczny/tryb hybrydowy automatyczny

Inne tryby fotografowania

Tryb P

Tryb Tv, Av, M, C1 i C2

Tryb wyświetlania

Funkcje bezprzewodowe

Menu ustawień

Akcesoria

Dodatek

Skorowidz





- Przy korzystaniu z lamp błyskowych marki Canon innych niż modele z serii EX w niektórych przypadkach błysk może zostać wyemitowany nieprawidłowo lub lampka może w ogóle nie działać.
- Korzystanie z lamp błyskowych (zwłaszcza o dużej mocy) i akcesoriów do lamp błyskowych innych producentów niż Canon może spowodować nieprawidłowe działanie aparatu lub jego uszkodzenie.



- Dodatkowe informacje można znaleźć w instrukcji obsługi dostarczonej z lampą Speedlite z serii EX. Omawiany aparat jest aparatem typu A, co oznacza, że obsługuje wszystkie funkcje lamp błyskowych Speedlite z serii EX.

1 Zamocuj lampę błyskową.

- Przed podłączeniem lampy błyskowej upewnij się, że aparat jest wyłączony.

2 Włącz lampę błyskową, a następnie włącz aparat.

- Na ekranie pojawi się pomarańczowa ikona [].
- Po osiągnięciu gotowości przez lampę błyskową zaświeci się jej kontrolka.

3 Wybierz tryb fotografowania [P], [Tv], [Av] lub [M].

- Ustawienia lampy błyskowej można zmieniać tylko w wymienionych trybach. W pozostałych trybach dobieranie parametrów błysku i jego emitowanie odbywa się automatycznie.

4 Skonfiguruj zewnętrzną lampę błyskową (172).



- Przewody (od lampy błyskowej Macro Ring Lite lub Macro Twin Lite oraz przewód zdalnej stopki aparatu) należy trzymać z dala od głowic lamp.
- Przy korzystaniu ze statywu należy odpowiednio ustawić jego nogi, aby nie stykały się z głowicami lamp błyskowych.



- Po zamocowaniu lampy błyskowej Speedlite z serii EX nie można zmieniać ustawień wbudowanej lampy błyskowej, ponieważ jej ekran ustawień jest niedostępny.
- Ekran ustawień można również wyświetlić, naciskając przycisk [] i przytrzymując go przez co najmniej sekundę.
- Oświetlenie wspomagające AF zewnętrznej lampy błyskowej nie działa.

Ustawianie funkcji zewnętrznej lampy błyskowej

Gdy zewnętrzna lampa błyskowa jest już zamocowana, skonfiguruj poniższe ustawienia po wybraniu kolejno: MENU (36) > karty [5] > opcji [Sterow. Lampą].

- Lampa błyskowa (83)
- Pomiar E-TTL II (85)
- Redukcja efektu czerwonoczerwonych oczu (52)
- Bezpieczna FE (84)
- Nastawy zewnętrznej lampy błyskowej (172)
- Ustawienia niestandardowych funkcji zewnętrznej lampy błyskowej (174)
- Kasuj nastawy (174)

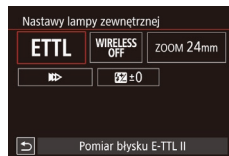

- Wybierz pozycję [Nastawy lampy zewnętrznej] i naciśnij przycisk [], aby wyświetlić ekran widoczny po lewej stronie.
- Wybierz jedną z pozycji za pomocą przycisków [] [] [] [] lub pokrętła [], a następnie naciśnij przycisk []. Na wyświetlonym ekranie wybierz jedną z opcji (za pomocą przycisków [] [] lub pokrętła []), a następnie naciśnij przycisk [].

Przed użyciem

Przewodnik podstawowy

Przewodnik zaawansowany

Podstawowe informacje o aparacie

Tryb automatyczny/tryb hybrydowy automatyczny

Inne tryby fotografowania

Tryb P

Tryb Tv, Av, M, C1 i C2

Tryb wyświetlania

Funkcje bezprzewodowe



Menu ustawień

Akcesoria

Dodatek

Skorowidz



Opcja/ ustawienie	Opis
Tryb błysku	<p>Umożliwia wybór trybu błysku odpowiedniego do fotografowania z lampą błyskową.</p> <ul style="list-style-type: none"> Tryb [Pomiary błysku E-TTL II] jest standardowym trybem lamp błyskowych Speedlite z serii EX, które mogą automatycznie emitować światło błyskowe. Aby samodzielnie wybierać ustawienie opcji [Poziom ilości światła], skorzystaj z trybu [Błysk ręczny]. Szczegółowe informacje o innych trybach błysku można znaleźć w instrukcji obsługi lampy błyskowej zgodnej z tymi trybami.
F-cja bezprz.	<p>Umożliwia fotografowanie z bezprzewodową obsługą wielu lamp błyskowych. Podczas fotografowania z kilkoma lampami błyskowymi można również skonfigurować kanał radiowy, kanał optyczny i obsługę lampy głównej. Szczegółowe informacje na ten temat można znaleźć w instrukcjach obsługi lamp błyskowych zgodnych z funkcją fotografowania z bezprzewodową obsługą wielu lamp błyskowych.</p>
Zoom lampy (pokrycie błysku)	<p>W przypadku lamp błyskowych wyposażonych w regulowaną głowicę można ustawiać pokrycie błysku. W normalnych warunkach należy wybrać opcję [AUTO], dzięki której aparat automatycznie ustawia obszar pokrycia, dopasowując go do ogniskowej obiektywu.</p>
Synchronizacja migawki	<p>Sposób synchronizacji lampy błyskowej z migawką można zmienić, wykonując poniższe czynności.</p> <ul style="list-style-type: none"> : Lampa emituje błysk tuż po otwarciu migawki. : Lampa błyskowa uaktywnia się tuż przed zamknięciem drugiej zasłony migawki. Jeśli czas naświetlania wynosi 1/100 s lub jest krótszy, nastąpi automatyczna synchronizacja z pierwszą zasłoną, nawet gdy została wybrana opcja [Synchronizacja z 2 zasłoną]. : Lampy błyskowej można używać przy wszystkich ustawieniach czasu naświetlania. Jest to szczególnie użyteczne w przypadku korzystania z błysku dopełniającego podczas wykonywania zdjęć portretowych w trybie priorytetu przysłony.

Opcja/ ustawienie	Opis
Korekta ekspozycji lampy	<p>Umożliwia dostosowanie korekty ekspozycji w chwili zadziałania lampy błyskowej. Szczegółowe informacje na ten temat można znaleźć w instrukcji obsługi lampy błyskowej. Jeśli korekta ekspozycji lampy błyskowej została już ustawiona w lampie, nie można wyznaczyć tej wartości w aparacie. Jeśli ustawienie zostało skonfigurowane zarówno w aparacie, jak i w lampie błyskowej, ustawienie w lampie błyskowej ma wyższy priorytet.</p>
Poziom ilości światła	<p>Służy do ustawiania poziomu ilości światła emitowanego przez lampę błyskową. Szczegółowe informacje na ten temat można znaleźć w instrukcji obsługi lampy błyskowej. Jeśli ustawienie zostało skonfigurowane zarówno w aparacie, jak i w lampie błyskowej, ustawienie w lampie błyskowej ma wyższy priorytet.</p>
Bracketing ekspozycji z lampą	<p>Uaktywnienie funkcji bracketingu ekspozycji z lampą (FEB), która umożliwia wykonanie trzech zdjęć z automatyczną zmianą poziomu ilości światła emitowanego przez lampę błyskową. Szczegółowe informacje na ten temat można znaleźć w instrukcji obsługi lamp błyskowych zgodnych z funkcją bracketingu ekspozycji z lampą.</p>
Liczba błysków/ Częstotliwość błysków	<p>Opcje te umożliwiają konfigurowanie liczby i częstotliwości błysków, gdy dla opcji [Tryb błysku] wybrane jest ustawienie [MULTI].</p>
Sterowanie proporcją	<p>Umożliwia konfigurowanie względnego poziomu ilości światła emitowanego przez lampę błyskową podczas fotografowania z bezprzewodową obsługą wielu lamp błyskowych lub z lampą MR-14EX II.</p>

Przed użyciem

Przewodnik podstawowy

Przewodnik zaawansowany

Podstawowe informacje o aparacie

Tryb automatyczny/tryb hybrydowy automatyczny

Inne tryby fotografowania

Tryb P

Tryb Tv, Av, M, C1 i C2

Tryb wyświetlania

Funkcje bezprzewodowe

Menu ustawień

Akcesoria

Dodatek

Skorowidz





- Po zamocowaniu zewnętrznej lampy błyskowej ustawienie [Nastawy lampy wbudow.] jest niedostępne.
- Wyświetlane informacje i dostępne pozycje ustawień zmieniają się w zależności do typu lampy błyskowej, bieżącego trybu błysku, ustawień niestandardowych funkcji lampy błyskowej i innych czynników. Szczegółowe informacje na temat funkcji dostępnych w danej lampie błyskowej można znaleźć w jej instrukcji obsługi.
- W przypadku lamp błyskowych Speedlite z serii EX niezgodnych z nastawami lampy można modyfikować tylko ustawienie [Korekta ekspoz.]. (W przypadku niektórych lamp Speedlite z serii EX można też wybrać [Tryb synchronizacji]).

Konfigurowanie niestandardowych funkcji zewnętrznych lamp błyskowych

Szczegółowe informacje na temat niestandardowych funkcji lamp błyskowych można znaleźć w instrukcjach obsługi poszczególnych lamp (sprzedawanych oddzielnie).



- Naciśnij przycisk [MENU], na karcie [5] wybierz opcję [Sterow. Lampa], wybierz pozycję [Nastawy C.Fn lampy zewn.], a następnie naciśnij przycisk [OK].
- Wybierz jedną z pozycji za pomocą przycisków [◀][▶] lub pokrętła [D], a następnie naciśnij przycisk [OK]. Na wyświetlonym ekranie wybierz jedną z opcji (za pomocą przycisków [▲][▼] lub pokrętła [D]), a następnie naciśnij przycisk [OK].



- Aby lampa błyskowa uaktywniała się z pełną mocą podczas fotografowania, należy w obszarze [Nastawy C.Fn lampy zewn.] dla opcji [Tryb pomiaru światła] wybrać ustawienie [1:TTL] (automatyczny pomiar błysku).

Przywracanie domyślnych ustawień zewnętrznej lampy błyskowej

Przywracanie domyślnych wartości ustawień [Nastawy lampy zewnętrznej] i [Nastawy C.Fn lampy zewn.].

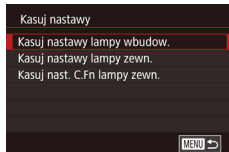

- Naciśnij przycisk [MENU], wybierz kolejno: kartę [5] > opcję [Sterow. Lampa] > opcję [Kasuj nastawy], a następnie naciśnij przycisk [OK].
- Wybierz jedną z pozycji za pomocą przycisków [▲][▼] lub pokrętła [D], a następnie naciśnij przycisk [OK]. Na następnym ekranie wybierz opcję [Tak] (za pomocą przycisków [◀][▶] lub pokrętła [D]), a następnie naciśnij przycisk [OK].



- Po zamocowaniu zewnętrznej lampy błyskowej opcja [Kasuj nastawy lampy wbudow.] jest niedostępna.

Korzystanie z mikrofonów zewnętrznych (sprzedawanych oddzielnie)

► Zdjęcia ► Filmy

Korzystając z kierunkowego mikrofonu stereofonicznego DM-E1 (sprzedawanego oddzielnie), można znacznie słumić odgłosy pracy obiektywu i aparatu rejestrowane przy okazji nagrywania filmów. Należy pamiętać, że po podłączeniu mikrofonu zewnętrznego wbudowany mikrofon nie jest używany.



- Dodatkowe informacje można znaleźć w instrukcji obsługi mikrofonu DM-E1.

Przed użyciem

Przewodnik podstawowy

Przewodnik zaawansowany

Podstawowe informacje o aparacie

Tryb automatyczny/tryb hybrydowy automatyczny

Inne tryby fotografowania

Tryb P

Tryb Tv, Av, M, C1 i C2

Tryb wyświetlania

Funkcje bezprzewodowe

Menu ustawień

Akcesoria

Dodatek

Skorowidz

1 Upewnij się, że aparat jest wyłączony.



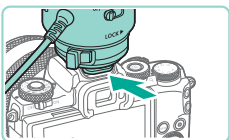

2 Przymocuj mikrofon zewnętrzny do gorącej stopki.

- Wsuń kierunkowy mikrofon stereofoniczny w gorącą stopkę (📖4) w sposób przedstawiony na ilustracji.

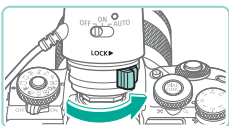

- Przesuń dźwignię w stronę oznaczenia [LOCK].

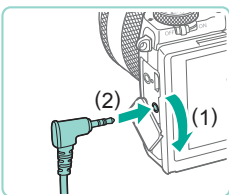

3 Podłącz wtyczkę sygnału wyjściowego mikrofonu.

- Podłącz wtyczkę sygnału wyjściowego mikrofonu do złącza wejścia sygnału z mikrofonu zewnętrznego w aparacie (📖4) w sposób przedstawiony na ilustracji.

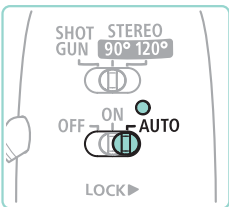

4 Najpierw włącz aparat, a następnie mikrofon zewnętrzny.

- Przesuń przełącznik zasilania mikrofonu z położenia [OFF] w położenie [AUTO]. Po wybraniu ustawienia [AUTO] mikrofon będzie automatycznie włączać się i wyłączać zgodnie z działaniem przełącznika zasilania aparatu i funkcji Wył. aparatu.



5 Dopasuj kierunkowość mikrofonu do położenia filmowanego obiektu.

- Dopasuj kierunkowość mikrofonu za pomocą jej przełącznika.

6 Zdejmij po zakończeniu używania.

- Po wyłączeniu mikrofonu odłącz wtyczkę sygnału wyjściowego i zdejmij go, wykonując instrukcje jego montażu w odwrotnej kolejności.



- Mikrofon zewnętrzny wymaga baterii do zasilania. Należy ją wymienić, gdy przestanie się świecić kontrolka zasilania.
- Testowanie działania mikrofonu powinno polegać na wypowiedzianiu do niego słów, a nie uderzaniu w niego czy dmuchaniu na niego.
- Podczas nagrywania nie należy dotykać mikrofonu, kabla ani osłony przed wiatrem. Odgłosy takich dotknięć zostaną zarejestrowane.
- Mogą zostać zarejestrowane zakłócenia będące następstwem interferencji radiowych lub wysokiego napięcia, które pochodzą od pobliskich masztów radiowych, linii elektrycznych wysokiego napięcia, telefonów komórkowych lub innych silnych źródeł fal elektromagnetycznych.
- Podczas korzystania z dostępnych w aparacie funkcji komunikacji bezprzewodowej mogą zostać zarejestrowane zakłócenia. W celu uzyskania najlepszych efektów należy przy nagrywaniu unikać używania funkcji komunikacji bezprzewodowej.
- Używanie mikrofonu w niskich temperaturach może powodować występowanie zniekształceń na nagraniach.



- Wszystkie wprowadzone ustawienia tłumika są również stosowane podczas nagrywania z użyciem mikrofonu zewnętrznego (📖67).
- Po podłączeniu mikrofonu zewnętrznego opcja [Usuw. wiatru] zostaje wyłączona (📖67).
- Nagrywanie jest też możliwe po podłączeniu do złącza sygnału wyjściowego z mikrofonu zewnętrznego dowolnego dostępnego w sprzedaży mikrofonu, który jest wyposażony w miniwtyk (średnica 3,5 mm).

Przed użyciem

Przewodnik podstawowy

Przewodnik zaawansowany

Podstawowe informacje o aparacie

Tryb automatyczny/tryb hybrydowy automatyczny

Inne tryby fotografowania

Tryb P

Tryb Tv, Av, M, C1 i C2

Tryb wyświetlania

Funkcje bezprzewodowe

Menu ustawień

Aksesoria

Dodatek

Skorowidz



Korzystanie z oprogramowania

Poniżej przedstawiono oprogramowanie dostępne do pobrania z witryny firmy Canon w sieci Web. Podane instrukcje obejmują instalację i zapisywanie zdjęć na dysku komputera.

oprogramowanie

Po zainstalowaniu oprogramowania możesz wykonywać na komputerze poniższe czynności.

- EOS Utility
 - Importowanie zdjęć i zmiana ustawień aparatu
- Digital Photo Professional
 - Przeglądanie, przetwarzanie i edytowanie zdjęć, łącznie z formatem RAW
- Picture Style Editor
 - Edytowanie stylów obrazów oraz tworzenie i zapisywanie plików stylów obrazów
- Image Transfer Utility
 - Konfigurowanie synchronizowania (📖 147) i odbierania zdjęć
- Map Utility
 - Umożliwia wyświetlanie na mapie informacji GPS dodanych do zdjęć



- Aby wyświetlać i edytować filmy przy użyciu komputera, użyj preinstalowanego lub powszechnie dostępnego oprogramowania zgodnego z filmami nagranyymi przy użyciu aparatu.



- Program Image Transfer Utility można również pobrać ze strony ustawień Image Sync programu CANON iIMAGE GATEWAY.

Instrukcja obsługi oprogramowania

Pobierz wymagane instrukcje obsługi oprogramowania z witryny internetowej firmy Canon.



- Korzystając z komputera podłączonego do Internetu, wyświetl witrynę <http://www.canon.com/icpd/>.
- Przejdź do witryny przeznaczonej dla Twojego kraju lub regionu.

Sprawdzanie konfiguracji komputera

Szczegółowe wymagania systemowe oprogramowania oraz informacje na temat zgodności (m.in. obsługi w nowych wersjach systemów operacyjnych) można znaleźć na stronie internetowej firmy Canon.

Instalowanie oprogramowania

1 Pobierz oprogramowanie.

- Korzystając z komputera podłączonego do Internetu, wyświetl witrynę <http://www.canon.com/icpd/>.
- Przejdź do witryny przeznaczonej dla Twojego kraju lub regionu.
- Pobierz oprogramowanie.

2 Postępuj zgodnie z wyświetlanymi instrukcjami.

- Kliknij dwukrotnie pobrany plik, aby go zainstalować.

Przed użyciem

Przewodnik podstawowy

Przewodnik zaawansowany

Podstawowe informacje o aparacie

Tryb automatyczny/tryb hybrydowy automatyczny

Inne tryby fotografowania

Tryb P

Tryb Tv, Av, M, C1 i C2

Tryb wyświetlania

Funkcje bezprzewodowe

Menu ustawień

Akcesoria

Dodatek

Skorowidz



Zapisywanie zdjęć na dysku komputera

Użyj kabla interfejsu (2), aby podłączyć aparat i zapisywać zdjęcia na dysku komputera.

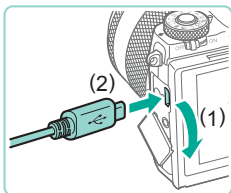

1 Podłącz aparat do komputera.

- Otwórz osłonę przy wyłączonym aparacie (1). Ustaw mniejszą wtyczkę kabla zgodnie z ilustracją i włóż ją do końca do złącza w aparacie (2).
- Podłącz większą wtyczkę kabla do portu USB w komputerze. Szczegółowe informacje na temat połączeń USB na komputerze można znaleźć w jego instrukcji obsługi.

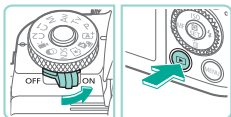
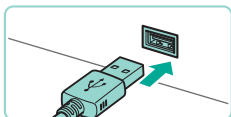

2 Włącz aparat i uruchom program EOS Utility.

- Przesuń przełącznik zasilania w położenie [ON].
- Naciśnij przycisk [▶].
- Windows: Kliknij dwukrotnie ikonę programu EOS Utility na pulpicie.
- Mac OS: Kliknij ikonę programu EOS Utility w Doku.
- Po wykonaniu powyższych czynności program EOS Utility będzie zawsze uruchamiany automatycznie po ponownym podłączeniu aparatu do komputera i włączeniu aparatu.

3 Zapisz zdjęcia z aparatu na dysku komputera.

- Kliknij przycisk [Download images to computer/Pobierz zdjęcia na komputer] > [Start automatic download/Rozpocznij automatyczne pobieranie].
- Po zapisaniu obrazów w folderze Pictures na dysku komputera (w oddzielnych folderach z nazwami utworzonymi na podstawie dat) program Digital Photo Professional jest uruchamiany automatycznie i wyświetla zaimportowane zdjęcia.
- Po zapisaniu zdjęć zamknij program EOS Utility, przesunij przełącznik zasilania aparatu w położenie [OFF], aby go wyłączyć, a następnie odłącz kabel.
- Korzystając z programu Digital Photo Professional, przeglądaj zdjęcia zapisane na dysku komputera. Aby wyświetlać filmy, użyj preinstalowanego lub powszechnie dostępnego oprogramowania zgodnego z filmami nagranyymi przy użyciu aparatu.



- Po podłączeniu aparatu do komputera po raz pierwszy instalowane są sterowniki. W związku z tym może upłynąć kilka minut, zanim zdjęcia w aparacie staną się dostępne.
- Mimo że zdjęcia można zapisać na dysku komputera, podłączając po prostu aparat do komputera bez użycia oprogramowania, wiąże się to z następującymi ograniczeniami:
 - Po podłączeniu aparatu do komputera może upłynąć kilka minut, zanim zdjęcia w aparacie staną się dostępne.
 - Zdjęcia wykonane w orientacji pionowej mogą być zapisywane w orientacji poziomej.
 - Zdjęcia RAW (lub zdjęcia JPEG zarejestrowane równocześnie ze zdjęciami RAW) mogą nie zostać zapisane.
 - Ustawienia ochrony zdjęć mogą zostać skasowane przy zapisywaniu zdjęć na dysku komputera.
 - Podczas zapisywania zdjęć lub informacji o nich mogą występować pewne problemy w zależności od wersji systemu operacyjnego, użytkowanego oprogramowania lub rozmiaru plików obrazów.

Przed użyciem

Przewodnik podstawowy

Przewodnik zaawansowany

Podstawowe informacje o aparacie

Tryb automatyczny/tryb hybrydowy automatyczny

Inne tryby fotografowania

Tryb P

Tryb Tv, Av, M, C1 i C2

Tryb wyświetlania

Funkcje bezprzewodowe

Menu ustawień

Akcesoria

Dodatek

Skorowidz



Drukowanie zdjęć

► Zdjęcia ► Filmy

Zdjęcia można z łatwością drukować po podłączeniu aparatu do drukarki. W aparacie można wskazywać zdjęcia do jednoczesnego drukowania, przygotowywać zlecenia dla pracowni fotograficznych oraz przygotowywać zlecenia lub drukować zdjęcia przeznaczone do fotoksiążek.

Na potrzeby ilustracji użyto drukarki Compact Photo Printer z serii Canon SELPHY CP. Zawartość ekranów i dostępne funkcje zmieniają się w zależności od modelu drukarki. Dodatkowe informacje można ponadto znaleźć w instrukcji obsługi dostarczonej z drukarką.

Łatwe drukowanie

► Zdjęcia ► Filmy

Wykonane zdjęcia można z łatwością drukować po podłączeniu aparatu do drukarki zgodnej ze standardem PictBridge (sprzedawanej oddzielnie) za pomocą dostarczonego w zestawie kabla interfejsu (📖2).

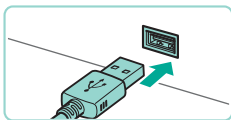
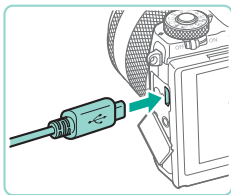

1 Upewnij się, że aparat i drukarka są wyłączone.

2 Podłącz aparat do drukarki.

- Otwórz pokrywę złącz. Trzymając mniejszą wtyczkę kabla zgodnie z ilustracją, włóż ją do gniazda aparatu.
- Podłącz większą wtyczkę kabla do drukarki. Szczegółowe informacje na temat innych połączeń można znaleźć w instrukcji obsługi dostarczonej z drukarką.

3 Włącz drukarkę.

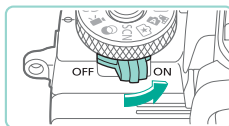

4 Włącz aparat.

- Przesuń przełącznik zasilania w położenie [ON].



5 Wybierz zdjęcie.

- Wybierz zdjęcie za pomocą przycisków [◀][▶] lub pokrętki (🌀).

6 Przejdź do ekranu drukowania.

- Naciśnij przycisk (📄), wybierz ikonę (🖨️), a następnie ponownie naciśnij przycisk (📄).

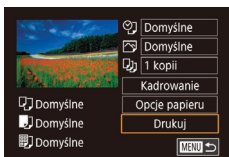

7 Wydrukuj zdjęcie.

- Za pomocą przycisków [▲][▼] lub pokrętki (🌀) wybierz opcję [Drukuj], a następnie naciśnij przycisk (📄).
- Rozpocznie się drukowanie.
- Aby wydrukować inne obrazy, po zakończeniu drukowania powtórz powyższe czynności od punktu 5.
- Po zakończeniu drukowania wyłącz aparat i drukarkę oraz odłącz kabel.



- Listę sprzedawanych oddzielnie drukarek marki Canon, które są zgodne ze standardem PictBridge, można znaleźć w podrozdziale „Drukarki” (📖169).

Przed użyciem

Przewodnik podstawowy

Przewodnik zaawansowany

Podstawowe informacje o aparacie

Tryb automatyczny/tryb hybrydowy automatyczny

Inne tryby fotografowania

Tryb P

Tryb Tv, Av, M, C1 i C2

Tryb wyświetlania

Funkcje bezprzewodowe

Menu ustawień

Akcesoria

Dodatek

Skorowidz



Konfigurowanie ustawień drukowania

▶ Zdjęcia ▶ Filmy

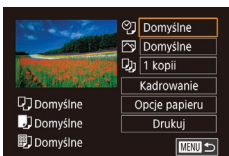

1 Przejdź do ekranu drukowania.

- Wyświetl ten ekran w sposób podany w punktach 1–6 w podrozdziale „Łatwe drukowanie” (📖 178).

2 Wprowadź ustawienia.

- Wybierz jedną z pozycji za pomocą przycisków [▲][▼] lub pokrętła [🌀], a następnie naciśnij przycisk [📄]. Na następnym ekranie wybierz jedną z opcji (za pomocą przycisków [▲][▼] lub pokrętła [🌀]), a następnie naciśnij przycisk [📄], aby powrócić do ekranu drukowania.

📄	Domyślne	Dopasowanie do bieżących ustawień drukarki.
	Data	Drukowanie zdjęć z nałożoną datą.
	Nr pliku	Drukowanie zdjęć z nałożonym numerem pliku.
	Oba rodzaje	Drukowanie zdjęć z nałożonymi datą i numerem pliku.
	Wył.	–
📄	Domyślne	Dopasowanie do bieżących ustawień drukarki.
	Wył.	–
	Włącz	Użycie informacji dotyczących parametrów, jakie występowały w chwili rejestracji zdjęcia, w celu drukowania z optymalnymi ustawieniami.
	Czerwone oczy 1	Korygowanie efektu czerwonych oczu.
📄	Liczba odbitek	Wybieranie liczby odbitek do wydrukowania.
Kadrowanie	–	Wskazywanie obszaru obrazu do wydrukowania (📖 179).
Opcje papieru	–	Określanie formatu papieru, układu i innych szczegółów (📖 180).

Przycinanie zdjęć przed drukowaniem

▶ Zdjęcia ▶ Filmy

Dzięki przycinaniu zdjęć przed drukowaniem można zamiast całej fotografii wydrukować tylko odpowiedni obszar obrazu.

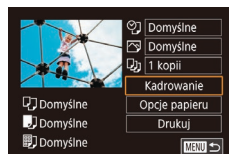

1 Wybierz opcję [Kadrowanie].

- Po wyświetleniu ekranu drukowania w sposób podany w punkcie 1 w podrozdziale „Konfigurowanie ustawień drukowania” (📖 179) wybierz opcję [Kadrowanie] i naciśnij przycisk [📄].
- Na ekranie pojawi się ramka kadrowania wskazująca obszar obrazu, który zostanie wydrukowany.



2 Dostosuj w miarę potrzeb ramkę kadrowania.

- Do zmiany wielkości ramki służą pokrętła [🔧][🌀].
- Do zmiany położenia ramki służą przyciski [▲][▼][◀][▶].
- Do obracania ramki służy przycisk [INFO].
- Na koniec naciśnij przycisk [📄].

3 Wydrukuj zdjęcie.

- Wydrukuj zdjęcie w sposób podany w punkcie 7 w podrozdziale „Łatwe drukowanie” (📖 178).



- Kadrowanie może być niedostępne w przypadku małych wielkości obrazów lub niektórych współczynników proporcji.

Przed użyciem

Przewodnik podstawowy

Przewodnik zaawansowany

Podstawowe informacje o aparacie

Tryb automatyczny/tryb hybrydowy automatyczny

Inne tryby fotografowania

Tryb P

Tryb Tv, Av, M, C1 i C2

Tryb wyświetlania

Funkcje bezprzewodowe

Menu ustawień

Akcesoria

Dodatek

Skorowidz



Wybieranie formatu i układu papieru przed drukowaniem

► Zdjęcia ► Filmy

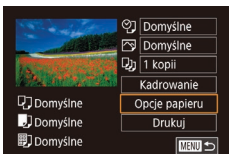

1 Wybierz opcję [Opcje papieru].

- Po wyświetleniu ekranu drukowania w sposób podany w punkcie 1 w podrozdziale „Konfigurowanie ustawień drukowania” (179) wybierz opcję [Opcje papieru] i naciśnij przycisk [OK].

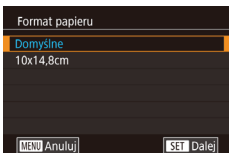

2 Wybierz format papieru.

- Wybierz jedną z opcji za pomocą przycisków [▲][▼] lub pokrętła [OK], a następnie naciśnij przycisk [OK].

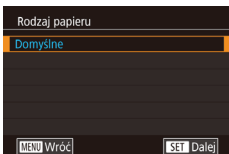

3 Wybierz rodzaj papieru.

- Wybierz jedną z opcji za pomocą przycisków [▲][▼] lub pokrętła [OK], a następnie naciśnij przycisk [OK].

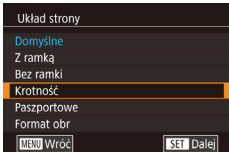

4 Wybierz układ.

- Wybierz jedną z opcji za pomocą przycisków [▲][▼] lub pokrętła [OK], a następnie naciśnij przycisk [OK].
- Jeżeli została wybrana opcja [Krotność], naciśnij przycisk [OK]. Na następnym ekranie wybierz liczbę zdjęć na arkuszu (za pomocą przycisków [▲][▼] lub pokrętła [OK]), a następnie naciśnij przycisk [OK].

5 Wydrukuj zdjęcie.

Dostępne opcje układu

Domyślne	Dopasowanie do bieżących ustawień drukarki.
Z ramką	Drukowanie z pustym miejscem wokół zdjęcia.
Bez ramki	Drukowanie bez ramki, od jednej do drugiej krawędzi papieru.
Krotność	Wybieranie liczby zdjęć drukowanych na stronie.
Paszportowe	Drukowanie zdjęć do celów identyfikacyjnych. Opcja dostępna tylko w przypadku zdjęć o ustawieniu pikseli L i proporcjach obrazu 3:2.
Format obr	Wybieranie formatu wydruku. Można wybrać wydruki w formacie 90 x 130 mm, pocztówkowym lub szerokim.

Drukowanie zdjęć paszportowych

► Zdjęcia ► Filmy

1 Wybierz opcję [Paszportowe].

- Wykonaj czynności podane w punktach 1–4 w podrozdziale „Wybieranie formatu i układu papieru przed drukowaniem” (180), wybierz opcję [Paszportowe] i naciśnij przycisk [OK].



2 Wybierz długość krótszego i dłuższego boku.

- Wybierz jedną z pozycji za pomocą przycisków [▲][▼] lub pokrętła [OK], a następnie naciśnij przycisk [OK]. Na następnym ekranie wybierz długość (za pomocą przycisków [▲][▼] lub pokrętła [OK]), a następnie naciśnij przycisk [OK].

Przed użyciem

Przewodnik podstawowy

Przewodnik zaawansowany

Podstawowe informacje o aparacie

Tryb automatyczny/tryb hybrydowy automatyczny

Inne tryby fotografowania

Tryb P

Tryb Tv, Av, M, C1 i C2

Tryb wyświetlania

Funkcje bezprzewodowe

Menu ustawień

Akcesoria

Dodatek

Skorowidz



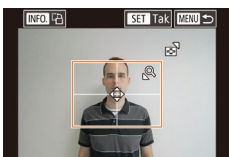

3 Wybierz obszar drukowania.

- Na ekranie widocznym w punkcie 2 wybierz opcję [Kadrowanie] za pomocą przycisków [▲][▼] lub pokrętki [🌀].
- Wybierz pole druku w sposób podany w punkcie 2 w podrozdziale „Przycinanie zdjęć przed drukowaniem” (📖 179).

4 Wydrukuj zdjęcie.



- Aby anulować trwające drukowanie, naciśnij przycisk [🔍], wybierz opcję [Tak], a następnie ponownie naciśnij przycisk [🔍].
- Po wyświetleniu ujęcia przeznaczonego do wydrukowania w sposób podany w punktach 2–5 w podrozdziale „Wyświetlanie” (📖 103) można również uzyskać dostęp do ekranu widocznego tutaj w punkcie 1. W tym celu należy za pomocą przycisków [◀][▶] lub pokrętki [🌀] wybrać ikonę [🖨️] na panelu wyświetlania filmów, a następnie naciśnięć przycisk [🔍].

Drukowanie ujęć filmowych

▶ Zdjęcia ▶ Filmy

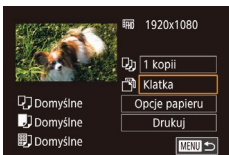

1 Przejdź do ekranu drukowania.

- Wybierz film w sposób podany w punktach 1–6 w podrozdziale „Łatwe drukowanie” (📖 178). Pojawi się ten ekran.

2 Wybierz metodę drukowania.

- Za pomocą przycisków [▲][▼] wybierz ikonę [🖨️], a następnie naciśnij przycisk [🔍]. Na następnym ekranie wybierz jedną z opcji (za pomocą przycisków [▲][▼] lub pokrętki [🌀]), a następnie naciśnij przycisk [🔍], aby powrócić do ekranu drukowania.

3 Wydrukuj zdjęcie.

Opcje drukowania filmów

Klatka	Drukowanie bieżącego ujęcia jako fotografii.
Odcinek	Drukowanie na pojedynczym arkuszu papieru serii ujęć rozdzielonych określonym interwałem. Po wybraniu dla opcji [Plik i czas] ustawienia [W:] można drukować dla każdej klatki: numer folderu, numer pliku i czas, jaki upłynął od początku.

Dodawanie zdjęć do listy drukowania (DPOF)

▶ Zdjęcia ▶ Filmy

W aparacie można skonfigurować jednoczesne drukowanie zdjęć (📖 184) i zamawianie odbitek w pracowni fotograficznej. Można wybrać na karcie pamięci maks. 998 zdjęć i wprowadzić odpowiednie ustawienia, np. liczbę odbitek, w sposób przedstawiony poniżej. Przygotowane tą metodą informacje o drukowaniu będą zgodne ze standardami DPOF (ang. Digital Print Order Format — format poleceń druku cyfrowego).



- Do listy drukowania nie można dodawać zdjęć RAW.

Konfigurowanie ustawień drukowania

▶ Zdjęcia ▶ Filmy

Format drukowania, umieszczanie daty lub numeru pliku i inne ustawienia można skonfigurować w sposób przedstawiony poniżej. Ustawienia te będą stosowane do wszystkich zdjęć na liście drukowania.

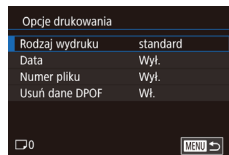

- Naciśnij przycisk [MENU], na karcie [📖]3 wybierz opcję [Ustaw. druk.], a następnie naciśnij przycisk [🔍].
- Za pomocą przycisków [▲][▼] lub pokrętki [🌀] wybierz opcję [Opcje drukowania], a następnie naciśnij przycisk [🔍]. Na następnym ekranie wybierz i skonfiguruj wymagane opcje (📖 36).

Przed użyciem

Przewodnik podstawowy

Przewodnik zaawansowany

Podstawowe informacje o aparacie

Tryb automatyczny/tryb hybrydowy automatyczny

Inne tryby fotografowania

Tryb P

Tryb Tv, Av, M, C1 i C2

Tryb wyświetlania

Funkcje bezprzewodowe

Menu ustawień

Akcesoria

Dodatek

Skorowidz



Rodzaj wydruku	Standardowy	Na każdej stronie drukowane jest jedno zdjęcie.
	Miniatury	Na każdej stronie drukowane są mniejsze wersje wielu zdjęć.
	Oba rodzaje	Drukowanie zdjęć standardowych i miniatur.
Data	Włącz	Drukowanie zdjęć z nałożoną datą fotografowania.
	Wyt.	–
Numer pliku	Włącz	Drukowanie zdjęć z nałożonym numerem pliku.
	Wyt.	–
Usuń dane DPOF	Włącz	Usuwanie po zakończeniu drukowania wszystkich ustawień listy drukowania.
	Wyt.	–



- W niektórych przypadkach nie wszystkie wprowadzone przez użytkownika ustawienia DPOF zostaną zastosowane przez drukarkę lub pracownię fotograficzną.
- Na ekranie aparatu może się pojawić ikona stanowiąca ostrzeżenie, że na karcie pamięci znajdują się ustawienia drukowania skonfigurowane w innym aparacie. Zmiana ustawień drukowania za pomocą używanego aparatu może spowodować zastąpienie wszystkich dotychczasowych ustawień.
- Po wybraniu dla opcji [Data] ustawienia [Wi.] niektóre drukarki mogą drukować datę dwukrotnie.



- Włączenie opcji [Miniatury] uniemożliwi jednoczesne wybranie ustawienia [Wi.] zarówno dla opcji [Data], jak i dla opcji [Numer pliku].
- W przypadku niektórych drukarek marki Canon zgodnych ze standardem PictBridge (sprzedawanych oddzielnie) drukowanie miniatur jest niedostępne.
- Data jest drukowana w formacie odpowiadającym ustawieniom w MENU (📖36) > [🔧2] > [Data/godz] (📖21).

Konfigurowanie drukowania dla poszczególnych zdjęć

▶ Zdjęcia ▶ Filmy

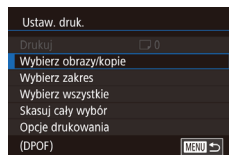

1 Wybierz opcję [Wybierz obrazy/kopie].

- Naciśnij przycisk [MENU], na karcie [📖3] wybierz opcję [Ustaw. druk.], a następnie naciśnij przycisk [📖].
- Za pomocą przycisków [▲][▼] lub pokrętki [🌀] wybierz opcję [Wybierz obrazy/kopie], a następnie naciśnij przycisk [📖] (📖36).

2 Wybierz zdjęcie.

- Wybierz zdjęcie za pomocą przycisków [◀][▶] lub pokrętki [🌀], a następnie naciśnij przycisk [📖].
- Możesz teraz wybrać liczbę odbitek.
- Po włączeniu dla danego zdjęcia drukowania miniatur zostaje ono oznaczone ikoną [✓]. Aby anulować drukowanie miniatur dla danego zdjęcia, naciśnij ponownie przycisk [📖]. Ikona [✓] zniknie z ekranu.



3 Określ liczbę odbitek.

- Określ liczbę odbitek (maksymalnie 99) za pomocą przycisków [▲][▼] lub pokrętki [🌀].
- Aby skonfigurować drukowanie dla innych zdjęć i określić liczbę odbitek, powtarzaj czynności podane w punktach 2–3.
- W przypadku drukowania miniatur nie można określać liczby odbitek. Można jedynie wybrać zdjęcia do wydrukowania, wykonując czynności podane w punkcie 2.

Przed użyciem

Przewodnik podstawowy

Przewodnik zaawansowany

Podstawowe informacje o aparacie

Tryb automatyczny/tryb hybrydowy automatyczny

Inne tryby fotografowania

Tryb P

Tryb Tv, Av, M, C1 i C2

Tryb wyświetlania

Funkcje bezprzewodowe

Menu ustawień

Akcesoria

Dodatek

Skorowidz



- Po zakończeniu wprowadzania ustawień naciśnij przycisk [MENU], aby powrócić do ekranu menu.

Konfigurowanie drukowania dla zakresu zdjęć

► Zdjęcia ► Filmy

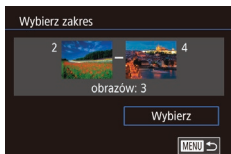

- Wybierz opcję [Wybierz zakres] w sposób podany w punkcie 1 w podrozdziale „Konfigurowanie drukowania dla poszczególnych zdjęć” (182), a następnie naciśnij przycisk [MENU].
- Wskaż zdjęcia w sposób podany w punktach 2–3 w podrozdziale „Wybieranie zakresu” (113).
- Za pomocą przycisków [▲][▼] wybierz opcję [Wybierz], a następnie naciśnij przycisk [MENU].

Konfigurowanie drukowania dla wszystkich zdjęć

► Zdjęcia ► Filmy

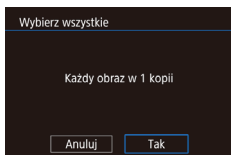

- Wybierz opcję [Wybierz wszystkie] w sposób podany w punkcie 1 w podrozdziale „Konfigurowanie drukowania dla poszczególnych zdjęć” (182), a następnie naciśnij przycisk [MENU].
- Za pomocą przycisków [◀][▶] lub pokrętła [OK] wybierz opcję [Tak], a następnie naciśnij przycisk [MENU].

Usuwanie wszystkich zdjęć z listy drukowania

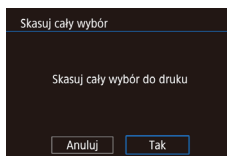

- Wybierz opcję [Skasuj cały wybór] w sposób podany w punkcie 1 w podrozdziale „Konfigurowanie drukowania dla poszczególnych zdjęć” (182), a następnie naciśnij przycisk [MENU].
- Za pomocą przycisków [◀][▶] lub pokrętła [OK] wybierz opcję [Tak], a następnie naciśnij przycisk [MENU].

Dodawanie zdjęć do fotoksiążki

► Zdjęcia ► Filmy

Fotoksiążki można konfigurować w aparacie, wybierając maksymalnie 998 zdjęć zapisanych na karcie pamięci oraz przesyłając je do komputera za pomocą oprogramowania. Na komputerze zdjęcia trafiają do specjalnego folderu. Przydaje się to w celu zamawiania przez internet drukowanych fotoksiążek lub drukowania ich na własnej drukarce.

Określanie sposobu wyboru

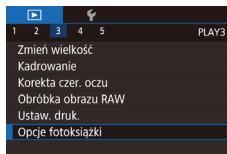

- Naciśnij przycisk [MENU], na karcie [▶]3] wybierz opcję [Opcje fotoksiążki], a następnie wskaż sposób wybierania zdjęć.



- Na ekranie aparatu może się pojawić ikona [!] stanowiąca ostrzeżenie, że na karcie pamięci znajdują się ustawienia drukowania skonfigurowane w innym aparacie. Zmiana ustawień drukowania za pomocą użytkowanego aparatu może spowodować zastąpienie wszystkich dotychczasowych ustawień.

Przed użyciem

Przewodnik podstawowy

Przewodnik zaawansowany

Podstawowe informacje o aparacie

Tryb automatyczny/tryb hybrydowy automatyczny

Inne tryby fotografowania

Tryb P

Tryb Tv, Av, M, C1 i C2

Tryb wyświetlania

Funkcje bezprzewodowe

Menu ustawień

Akcesoria

Dodatek

Skorowidz



Dodawanie poszczególnych zdjęć

▶ Zdjęcia ▶ Filmy

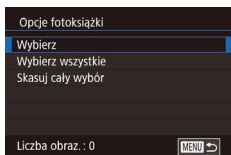

1 Wybierz opcję [Wybierz].

- Wybierz opcję [Wybierz] w sposób podany w podrozdziale „Określanie sposobu wyboru” (183), a następnie naciśnij przycisk [OK].



2 Wybierz zdjęcie.

- Wybierz zdjęcie za pomocą przycisków [◀][▶] lub pokrętła [D], a następnie naciśnij przycisk [OK].
- Pojawi się ikona [✓].
- Aby usunąć zdjęcie z fotoksiążki, naciśnij ponownie przycisk [OK]. Ikona [✓] zniknie z ekranu.
- Aby wybrać inne zdjęcia, powtarzaj powyższą procedurę.
- Po zakończeniu wprowadzania ustawień naciśnij przycisk [MENU], aby powrócić do ekranu menu.

Dodawanie wszystkich zdjęć do fotoksiążki

▶ Zdjęcia ▶ Filmy

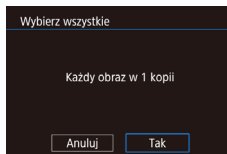

- Wybierz opcję [Wybierz wszystkie] w sposób podany w podrozdziale „Określanie sposobu wyboru” (183), a następnie naciśnij przycisk [OK].
- Za pomocą przycisków [◀][▶] lub pokrętła [D] wybierz opcję [Tak], a następnie naciśnij przycisk [OK].

Usuwanie wszystkich zdjęć z fotoksiążki

▶ Zdjęcia ▶ Filmy

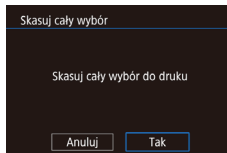

- Wybierz opcję [Skasuj cały wybór] w sposób podany w podrozdziale „Określanie sposobu wyboru” (183), a następnie naciśnij przycisk [OK].
- Za pomocą przycisków [◀][▶] lub pokrętła [D] wybierz opcję [Tak], a następnie naciśnij przycisk [OK].

Przed użyciem

Przewodnik podstawowy

Przewodnik zaawansowany

Podstawowe informacje o aparacie

Tryb automatyczny/tryb hybrydowy automatyczny

Inne tryby fotografowania

Tryb P

Tryb Tv, Av, M, C1 i C2

Tryb wyświetlania

Funkcje bezprzewodowe

Menu ustawień

Akcesoria

Dodatek

Skorowidz



Dodatek

Przydatne informacje dotyczące obsługi aparatu

Rozwiązywanie problemów

W przypadku podejrzenia, że występuje jakiś problem z aparatem, należy najpierw sprawdzić poniższe zagadnienia. Jeśli wykonanie opisanych tu czynności nie doprowadzi do rozwiązania problemu, należy skontaktować się z najbliższym punktem obsługi klienta firmy Canon.

Zasilanie

Po przestawieniu przełącznika zasilania w położenie [ON] nic się nie dzieje.

- Sprawdź, czy akumulator jest naładowany (🔋19).
- Sprawdź, czy akumulator jest ustawiony we właściwą stronę (🔋20).
- Upewnij się, że pokrywa karty pamięci/baterii jest całkowicie zamknięta (🔋20).
- Zabrudzenie styków akumulatora powoduje zmniejszenie jego wydajności. Spróbuj oczyścić styki za pomocą bawełnianej szmatki oraz kilkakrotnie włożyć i wyjąć akumulator.

Akumulator szybko się wyczerpuje.

- Wydajność akumulatora zmniejsza się w niskich temperaturach. Spróbuj nieco ogrzać akumulator, np. wkładając go do kieszeni, dbając przy tym, aby jego styki nie zetknęły się z żadnymi metalowymi przedmiotami.
- Zabrudzenie styków akumulatora powoduje zmniejszenie jego wydajności. Spróbuj oczyścić styki za pomocą bawełnianej szmatki oraz kilkakrotnie włożyć i wyjąć akumulator.
- Jeśli czynności te nie przynoszą efektu, gdyż akumulator nadal szybko się wyczerpuje po naładowaniu, oznacza to, że zakończył się okres jego żywotności. W takim przypadku należy kupić nowy akumulator.

Akumulator pęcznieje.

- Pęcznienie akumulatora jest normalnym zjawiskiem i nie powoduje żadnych zagrożeń dla bezpieczeństwa. Jeśli jednak pęcznienie akumulatora uniemożliwia włożenie go do aparatu, należy skontaktować się z punktem obsługi Klienta firmy Canon.

Aparat z przymocowanym obiektywem EF-M emituje dźwięk podczas włączania lub wyłączania.

- Gdy aparat jest wyłączany, zwięźenie przysłony zapobiega przedostaniu się światła do aparatu. Zapewnia to ochronę wewnętrznych podzespołów.

Przed użyciem

Przewodnik podstawowy

Przewodnik zaawansowany

Podstawowe informacje o aparacie

Tryb automatyczny/tryb hybrydowy automatyczny

Inne tryby fotografowania

Tryb P

Tryb Tv, Av, M, C1 i C2

Tryb wyświetlania

Funkcje bezprzewodowe

Menu ustawień

Akcesoria

Dodatek

Skorowidz



Fotografowanie

Nie można fotografować.

- Przed wykonaniem zdjęć aparat musi ustawić ostrość na fotografowanych obiektach. Przed rozpoczęciem fotografowania należy po naciśnięciu spustu migawki do połowy i poczekać na ustawienie ostrości i wyświetlenie zielonej ramki przez aparat.
- W trybie wyświetlania (📖 103) naciśnij spust migawki do połowy (📖 31).

Dziwne widoki na ekranie w słabych warunkach oświetleniowych (📖 34).

Dziwne widoki na ekranie podczas fotografowania.

- Należy pamiętać, że poniższe zjawiska związane z wyświetlaniem obrazu nie zostaną zarejestrowane na zdjęciach, ale zostaną utrwalone na filmach.
 - Podczas fotografowania przy świetle jarzeniowym lub diodowym ekran może migotać oraz mogą pojawiać się poziome pasma o jednolitej barwie.

Po naciśnięciu spustu migawki na ekranie miga ikona [📷] i nie można wykonywać zdjęć (📖 42).

Po naciśnięciu spustu migawki do połowy pojawia się ikona [📷] (📖 42).

- Fotografowanie ze stabilizacją obrazu (📖 86).
- Podnieś lampę błyskową i wybierz dla niej tryb błysku [📷] (📖 83).
- Zwiększ czułość ISO (📖 71).
- Zamocuj aparat na statywie lub unieruchom go w jakiś inny sposób. W takim wypadku należy również wyłączyć funkcję stabilizacji obrazu (📖 86).

Zdjęcia są nieostre.

- Fotografowanie z automatyczną ogniskową (AF).
- Przed naciśnięciem spustu migawki do końca w celu wykonania zdjęcia naciśnij go najpierw do połowy, aby ustawić ostrość (📖 31).
- Nie można ustawić ostrości na fotografowanym obiekcie znajdującym się bliżej niż minimalna odległość ogniskowania. Aby ustalić minimalną odległość ogniskowania, należy sprawdzić obiektyw. Minimalna odległość ogniskowania jest mierzona pomiędzy znacznikiem [∞] (płaszczyzna ogniskowania) znajdującym się w górnej części aparatu i fotografowanym obiektem.
- Wybierz dla opcji [Oświetlenie wspom. AF (LED)] ustawienie [Włącz] (📖 52).
- Potwierdź, że wszystkie funkcje, których nie chcesz używać, takie jak ręczne ustawianie ostrości, są wyłączone.
- Spróbuj wykonać zdjęcia, korzystając z funkcji blokady ostrości lub blokowania AF (📖 78, 📖 79).

Zdjęcia są rozmyte.

- W zależności od warunków zdjęciowych fotografowanie z użyciem dotykowej migawki może sprzyjać częstszemu występowaniu rozmycia. Podczas fotografowania trzymaj aparat nieruchomo.

Ramki AF są pomarańczowe, a ostrość nie jest ustawiana na fotografowanych obiektach, gdy naciśniesz spust migawki do połowy.

- Przed naciśnięciem spustu migawki do połowy spróbuj ustawić w centrum kadru obszary fotografowanych obiektów o większym kontraście. W przeciwnym razie spróbuj kilkakrotnie nacisnąć spust migawki do połowy. Te metody mogą ułatwić ustawienie ostrości przez aparat, sygnalizowanie przez zieloną ramkę AF.

Obiekty na zdjęciach wyglądają na zbyt ciemne.

- Podnieś lampę błyskową i wybierz dla niej tryb błysku [📷] (📖 83).
- Skoryguj jasność z użyciem kompensacji ekspozycji (📖 69).
- Dostosuj jasność przy użyciu funkcji Autom. optymalizator jasności (📖 72).
- Skorzystaj z funkcji blokady AE lub pomiaru skupionego (📖 70).

Obiekty na zdjęciach są zbyt jasne, a najjaśniejsze obszary prześwietlone.

- Schowaj lampę błyskową i wybierz dla niej tryb błysku [📷] (📖 39).
- Skoryguj jasność z użyciem kompensacji ekspozycji (📖 69).
- Skorzystaj z funkcji blokady AE lub pomiaru skupionego (📖 70).
- Zmniejsz ilość światła padającego na fotografowane obiekty.

Zdjęcia są zbyt ciemne pomimo wyzwalania błysku (📖 42).

- Fotografuj w zasięgu lampy błyskowej (📖 213).
- Skoryguj jasność poprzez korektę ekspozycji lampy lub poziomu ilości światła (📖 84, 📖 93).
- Zwiększ czułość ISO (📖 71).

Obiekty na zdjęciach wykonywanych z użyciem lampy błyskowej są zbyt jasne, a najjaśniejsze obszary prześwietlone.

- Fotografuj w zasięgu lampy błyskowej (📖 213).
- Schowaj lampę błyskową i wybierz dla niej tryb błysku [📷] (📖 39).
- Skoryguj jasność poprzez korektę ekspozycji lampy lub poziomu ilości światła (📖 84, 📖 93).

Na zdjęciach wykonywanych z użyciem lampy błyskowej pojawiają się białe kropki.

- Jest to spowodowane odbiciami światła lampy błyskowej od kurzu lub cząstek stałych unoszących się w powietrzu.

Zdjęcia wyglądają na ziarniste.

- Zmniejsz czułość ISO (📖 71).
- W pewnych trybach fotografowania wysoka czułość ISO może powodować ziarnistość zdjęć (📖 56).

Przed użyciem

Przewodnik podstawowy

Przewodnik zaawansowany

Podstawowe informacje o aparacie

Tryb automatyczny/tryb hybrydowy automatyczny

Inne tryby fotografowania

Tryb P

Tryb Tv, Av, M, C1 i C2

Tryb wyświetlania

Funkcje bezprzewodowe

Menu ustawień

Akcesoria

Dodatek

Skorowidz



Na zdjęciach mogą występować pasma zniekształceń lub wzór moiré.

- W przypadku niektórych fotografowanych obiektów częściej występują pasma zniekształceń lub wzór moiré. Występowanie tego problemu jest większe w następujących warunkach.
 - Obiekty z poziomymi wąskimi pasmami lub wzorem szachownicy itp.
 - Słońce, oświetlenie lub inne źródła jaskrawego światła są widoczne na ekranie fotografowania lub znajdują się w pobliżu.
- W takim wypadku wykonanie następujących czynności umożliwi ograniczenie zniekształceń lub wzoru moiré.
 - Zmień wielkość fotografowanego obiektu w kadrze, zmieniając odległość regulacji ostrości albo zwiększając lub zmniejszając powiększenie widoku.
 - Zmień kompozycję ujęcia, aby usunąć źródła światła z ekranu fotografowania.
 - Przymocuj osłonę obiektywu, aby zapobiec oświetlaniu obiektu przez jaskrawe światło.
- Pasma zniekształceń lub wzór moiré mogą również pojawiać się na zdjęciach, jeśli obiektyw TS-E zostanie przesunięty lub pochylony.

Na zdjęciach występuje efekt czerwonych oczu.

- Wybierz dla opcji [Cz.ocyzy Wł/Wył] ustawienie [Wł.] (📖52). Spowoduje to włączenie lampki redukcji efektu czerwonych oczu (📖4) w przypadku zdjęć wykonywanych z użyciem lampy błyskowej. W celu uzyskania najlepszych efektów fotografowane osoby powinny patrzeć prosto na lampkę redukcji efektu czerwonych oczu. Spróbuj również zwiększyć intensywność oświetlenia w przypadku fotografowania we wnętrzach oraz wykonywać zdjęcia z bliższej odległości.
- Popraw zdjęcia za pomocą funkcji korekty czerwonych oczu (📖121).

Zapisywanie zdjęć na karcie pamięci trwa zbyt długo lub spada tempo rejestrowania serii zdjęć.

- Przeprowadź formatowanie pełne karty pamięci za pomocą aparatu (📖156).

Serie zdjęć są nagle przerywane.

- Serie zdjęć są automatycznie przerywane w celu ochrony aparatu po wykonaniu około 1000 zdjęć w jednej serii. Zwolnij spust migawki na chwilę przed wznowieniem fotografowania.

Ustawienia fotografowania lub menu szybkich nastaw są niedostępne.

- Dostępne elementy ustawień zmieniają się w zależności od trybu fotografowania. Więcej informacji na ten temat można znaleźć w podrzdziałach „Funkcje dostępne w poszczególnych trybach fotografowania”, „Menu szybkich nastaw”, „Karta Fotografowanie”, „Karta C.Fn”, „INFO. Szybkie nastawy” i „Karta Nastawy ogólne” (📖194 – 📖209).

Opcje Funkcja Touch AF i Dotykowa migawka nie działają.

- Jeśli dotkniesz krawędzi ekranu, opcje Funkcja Touch AF i Dotykowa migawka nie działają. Dotykaj obszarów bliżej środka ekranu.

Filmowanie

Wyświetlany czas, jaki upłynął od początku, jest nieprawidłowy lub nagrywanie nie jest płynne.

- Sformatuj kartę pamięci w aparacie lub wymień ją na model, który obsługuje większą szybkość nagrywania. Należy pamiętać, że nawet jeśli wyświetlany czas, jaki upłynął od początku, jest nieprawidłowy, długość filmów na karcie pamięci odpowiada faktycznemu czasowi nagrywania.

Pojawia się ikona [🔴], a nagrywanie jest automatycznie przerywane.

- Bufor w pamięci wewnętrznej aparatu został zapełniony, ponieważ aparat nie mógł nagrywać na karcie pamięci z odpowiednią szybkością. Wypróbuj jedno z następujących rozwiązań:
 - Przeprowadź formatowanie pełne karty pamięci za pomocą aparatu (📖156).
 - Ustaw niższą jakość obrazu (📖49).
 - Zamień kartę pamięci na model, który obsługuje większą szybkość nagrywania.

Filmowane obiekty wyglądają na zniekształcone.

- Filmowane obiekty mogą wyglądać na zniekształcone, jeśli podczas nagrywania szybko przemieszczają się przez kadr. Nie oznacza to nieprawidłowego działania aparatu.

Film zawiera nieruchome sekwencje.

- W przypadku niektórych obiektywów klatka filmu jest pozornie pomijana w chwilach, w których następuje znaczna zmiana jasności.

Odtwarzanie

Odtwarzanie jest niemożliwe.

- Odtwarzanie bywa niemożliwe, jeśli zmieniono nazwy plików lub strukturę folderów za pomocą komputera.

Odtwarzanie zatrzymuje się lub dźwięk jest przerywany.

- Zamień kartę pamięci na egzemplarz, na którym zostało przeprowadzone formatowanie pełne za pomocą aparatu (📖156).
- Przy wyświetlaniu filmów skopiowanych na karty pamięci o małej szybkości odczytu mogą występować krótkie przerwy.
- Podczas odtwarzania filmów na komputerze może występować zjawisko „gubienia” klatek i przerywania dźwięku, jeśli ma on zbyt małą wydajność.

Dźwięk nie jest odtwarzany podczas filmów.

- Wyreguluj głośność (📖103), jeśli ścieżka dźwiękowa filmu jest cicho nagrana.
- W przypadku filmów nagranych w trybie [📹] (📖62) lub [📹] (📖65) nie słychać ścieżki dźwiękowej, ponieważ w tych trybach dźwięk nie jest rejestrowany.

Przed użyciem

Przewodnik podstawowy

Przewodnik zaawansowany

Podstawowe informacje o aparacie

Tryb automatyczny/tryb hybrydowy automatyczny

Inne tryby fotografowania

Tryb P

Tryb Tv, Av, M, C1 i C2

Tryb wyświetlania

Funkcje bezprzewodowe

Menu ustawień

Akcesoria

Dodatek

Skorowidz



Komputer

Nie można przesyłać zdjęć do komputera.

- Przy przysyłaniu zdjęć do komputera za pośrednictwem kabla spróbuj zmniejszyć szybkość przysyłania w następujący sposób:
 - Naciśnij przycisk [▶], aby włączyć tryb wyświetlania. Przytrzymaj przycisk [MENU] i naciśnij równocześnie przyciski [▲] i [⊕]. Na następnym ekranie wybierz opcję [B] za pomocą przycisków [◀] i [▶] lub pokręta [⊙], a następnie naciśnij przycisk [⊕].

Wi-Fi

Nie można uzyskać dostępu do menu Wi-Fi za pomocą przycisku [Ⓜ].

- Menu Wi-Fi jest niedostępne, gdy aparat jest podłączony kablem do drukarki. Odłącz kabel.

Nie można dodać urządzenia/lokalizacji docelowej.

- Do aparatu można dodać łącznie 20 elementów informacji o połączeniu. Usuń najpierw z aparatu zbędne informacje o połączeniu, a następnie dodaj nowe urządzenia/lokalizacje docelowe (151).
- Zarejestruj usługi internetowe przy użyciu komputera lub smartfonu (137).
- Aby dodać smartfon, zainstaluj w nim najpierw aplikację dedykowaną Camera Connect (128).
- Należy unikać korzystania z aparatu w pobliżu źródeł zakłóceń sygnału Wi-Fi, takich jak kuchenki mikrofalowe lub inne urządzenia działające w pasmie 2,4 GHz.
- Umieść aparat bliżej urządzenia, z którym próbujesz nawiązać połączenie (np. punktu dostępu), i upewnij się, że między urządzeniami nie znajdują się żadne przedmioty.

Nie można nawiązać połączenia z punktem dostępu.

- Upewnij się, że w punkcie dostępu wybrany jest kanał komunikacyjny obsługiwany przez aparat (216). Zalecane jest ręczne wskazanie obsługiwanego kanału zamiast automatycznego przypisania kanału.

Nie można wysłać zdjęć.

- Brak miejsca na urządzeniu docelowym. Zwiększ ilość miejsca na urządzeniu docelowym i wyślij zdjęcia ponownie.
- Przełącznik zabezpieczenia przed zapisem na karcie pamięci aparatu docelowego jest ustawiony w położeniu blokowania. Przesuń przełącznik zabezpieczenia przed zapisem do położenia odblokowania.
- Zdjęć RAW nie można wysłać do aparatu ani wyświetlać przy użyciu telewizorów. Zdjęcia RAW przeznaczone do importowania do smartfonu zostaną zaimportowane jako pliki JPEG. Aplikacja Image Sync również może przysyłać zdjęcia RAW.
- Zdjęcia nie są przysyłane do serwisu CANON iMAGE GATEWAY ani do innych usług internetowych po przeniesieniu lub zmianie nazw plików lub folderów zdjęć na komputerze, który odbiera zdjęcia wysyłane przy użyciu opcji synchronizacji obrazów za pośrednictwem punktu dostępu (147). Przed przeniesieniem lub zmianą nazw plików lub folderów zdjęć na komputerze upewnij się, że zdjęcia zostały już wysłane do serwisu CANON iMAGE GATEWAY lub innych usług internetowych.

Nie można zmienić wielkości zdjęć przeznaczonych do wysłania

- Nie można zmienić wielkości zdjęć, wybierając ustawienie liczby rejestrowanych pikseli wyższe niż oryginalna wielkość zdjęcia.
- Nie można zmienić wielkości filmów.

Wysyłanie zdjęć jest czasochłonne/połączenie bezprzewodowe zostało przerwane.

- Wysyłanie wielu zdjęć może być czasochłonne. Spróbuj zmienić rozmiar zdjęcia, aby przyspieszyć wysyłanie (146).
- Wysyłanie filmów może być czasochłonne.
- Należy unikać korzystania z aparatu w pobliżu źródeł zakłóceń sygnału Wi-Fi, takich jak kuchenki mikrofalowe lub inne urządzenia działające w pasmie 2,4 GHz. Należy pamiętać, że wysyłanie może być czasochłonne, gdy wyświetlana jest ikona [T, I].
- Umieść aparat bliżej urządzenia, z którym próbujesz nawiązać połączenie (np. punktu dostępu), i upewnij się, że między urządzeniami nie znajdują się żadne przedmioty.

Po dodaniu do aparatu serwisu CANON iMAGE GATEWAY nie pojawia się na komputerze ani w smartfonie żadne powiadomienie o tym fakcie.

- Upewnij się, że wprowadzony adres e-mail jest prawidłowy, i spróbuj ponownie dodać to miejsce docelowe.
- Sprawdź na komputerze lub w smartfonie ustawienia poczty e-mail. Jeśli skonfigurowano w nich blokowanie wiadomości e-mail pochodzących z określonych domen, nie otrzymasz powiadomienia.

Chcesz usunąć informacje o połączeniu Wi-Fi zanim pozbędziesz się aparatu lub oddasz go komuś innemu?

- Zresetuj ustawienia Wi-Fi (154).

Przed użyciem

Przewodnik podstawowy

Przewodnik zaawansowany

Podstawowe informacje o aparacie

Tryb automatyczny/tryb hybrydowy automatyczny

Inne tryby fotografowania

Tryb P

Tryb Tv, Av, M, C1 i C2

Tryb wyświetlania

Funkcje bezprzewodowe

Menu ustawień

Akcesoria

Dodatek

Skorowidz



Komunikaty ekranowe

Jeśli pojawia się jakiś komunikat o błędzie, należy zareagować w sposób opisany poniżej.

Fotografowanie lub odtwarzanie

Brak karty pamięciowej

- Być może karta pamięci została włożona w nieodpowiednim kierunku. Włóż ponownie kartę pamięci skierowaną we właściwą stronę (1120).

Karta pam. zablokowana

- Przełącznik ochrony przed zapisem na karcie pamięci jest ustawiony w pozycji blokady. Przesław przełącznik ochrony przed zapisem w pozycję odblokowania (1120).

Nie można zapisać!

- Podjęto próbę wykonania zdjęcia bez karty pamięci w aparacie. Aby zrobić zdjęcia, włóż kartę pamięci skierowaną we właściwą stronę (1120).

Błąd karty pamięciowej (1156)

- Jeśli ten sam komunikat pojawia się nawet po sformatowaniu obsługiwanej karty pamięci (112) i włożeniu jej we właściwym kierunku (1120), należy skontaktować się z punktem obsługi klienta firmy Canon.

Za mało miejsca na karcie

- Na karcie pamięci jest zbyt mało miejsca, aby wykonywać (1139, 1153, 1168) lub edytować (1118) zdjęcia. Usuń zbędne zdjęcia (1114) albo włóż kartę pamięci, na której jest wystarczająco dużo wolnego miejsca (1120).

Dotykowy AF niedost.

- Opcja Dotykowy AF jest niedostępna w bieżącym trybie fotografowania (11194).

Dotykowy AF anul.

- Nie można już wykryć obiektu wybranego dla funkcji dotykowego AF (1179).

Naładuj baterię (1119).

Nie ma obrazów

- Na karcie pamięci nie ma żadnych obrazów, które można wyświetlić.

Ochrona! (1112)

Nieidentyfikowany obraz/Niezgodny JPEG/Obraz jest zbyt duży/Brak odtwarz. MOV/Brak odtwarz. MP4

- Nie można wyświetlać nieobsługiwanych ani uszkodzonych zdjęć.
- Wyświetlanie zdjęć, które zostały poddane edycji lub zmianie nazwy za pomocą komputera albo wykonane innym aparatem, może okazać się niemożliwe.

Nie można powiększyć!/Nie można obrócić/Nie można modyfikować obrazu/Nie można modyfikować/Nie można wybrać obrazu

- Poniższe funkcje mogą być niedostępne w przypadku zdjęć, które zostały poddane zmianie nazwy lub nawet edycji za pomocą komputera albo wykonane innym aparatem. Funkcje oznaczone gwiazdką (*) są niedostępne w przypadku filmów. Powiększanie* (1110), Obracanie* (1116), Ocena (1117), Edytuj* (1118), Lista drukowania* (1181) i Opcje fotoksiążki* (1183).

Niepraw. zakres zazn.

- Przy określaniu zakresu dla wybierania zdjęć (1113, 1115, 1183) próbowano wybrać zdjęcie początkowe, które występuje po zdjęciu końcowym, lub odwrotnie.

Przekr. limit zazn.

- Dla listy drukowania (1181) lub opcji fotoksiążki (1183) wybrano więcej niż 998 zdjęć. Wybierz 998 zdjęć lub mniej.
- Nie udało się prawidłowo zapisać ustawień listy drukowania (1181) lub opcji fotoksiążki (1183). Zmniejsz liczbę wybranych zdjęć i spróbuj ponownie.
- Próbowano wybrać więcej niż 500 zdjęć w ramach funkcji ochrony (1112), usuwania (1114), oceniania (1117), listy drukowania (1181) lub opcji fotoksiążki (1183).

Błąd nazwy pliku!

- Nie można utworzyć folderu lub nie można rejestrować zdjęć, ponieważ została osiągnięta maksymalna liczba obsługiwanych folderów (999) służących do przechowywania zdjęć na karcie pamięci oraz maksymalna liczba obsługiwanych zdjęć w folderach (9999). Na karcie [1] menu (1136) zmień ustawienie opcji [Numery plików] na [Autom. od 1] (1155) lub sformatuj kartę pamięci (1156).

Błąd obiektywu

- Wystąpił problem z komunikacją aparatu z obiektywem. Oczyszcz złącze obiektywu i zamocuj go prawidłowo na aparacie.
- Częste pojawianie się tego komunikatu o błędzie może wskazywać na uszkodzenie aparatu. W takim przypadku należy skontaktować się z punktem obsługi klienta firmy Canon.

Przed użyciem

Przewodnik podstawowy

Przewodnik zaawansowany

Podstawowe informacje o aparacie

Tryb automatyczny/tryb hybrydowy automatyczny

Inne tryby fotografowania

Tryb P

Tryb Tv, Av, M, C1 i C2

Tryb wyświetlania

Funkcje bezprzewodowe

Menu ustawień

Akcesoria

Dodatek

Skorowidz



Wykryto błąd aparatu (*numer błędu*)

- Jeśli ten komunikat o błędzie pojawia się bezpośrednio po wykonaniu zdjęcia, mogło ono nie zostać zapisane. Włącz tryb wyświetlania, aby sprawdzić to zdjęcie.
- Częste pojawianie się tego komunikatu o błędzie może wskazywać na uszkodzenie aparatu. W takim przypadku należy zanotować numer błędu (*Exx*) i skontaktować się z punktem obsługi klienta firmy Canon.

Błąd pliku

- Prawidłowe drukowanie (📄178) może okazać się niemożliwe w przypadku zdjęć wykonanych innymi aparatami lub zmodyfikowanych przy użyciu oprogramowania komputerowego, nawet jeśli aparat jest podłączony do drukarki.

Błąd drukowania

- Sprawdź ustawienie formatu papieru (📄180). Jeśli komunikat ten pojawia się mimo prawidłowego ustawienia, uruchom ponownie drukarkę, po czym jeszcze raz wprowadź ustawienie w aparacie.

Pochłaniacz atramentu pełny

- Należy skontaktować się z punktem obsługi klienta firmy Canon, aby zamówić pomoc przy wymianie pochłaniacza atramentu.

Wi-Fi

Błąd połączenia

- Nie rozpoznano punktów dostępu. Sprawdź ustawienia punktu dostępu (📄134).
- Nie można znaleźć urządzenia. Wyłącz aparat i włącz go powtórnie, a następnie ponów próbę nawiązania połączenia.
- Sprawdź urządzenie, z którym chcesz ustanowić połączenie, i upewnij się, że jest przygotowane do połączenia.

Nie można okreś. punktu dostępu.

- Przyciski WPS na kilku punktach dostępu zostały naciśnięte równocześnie. Spróbuj ponownie ustanowić połączenie.

Nie znaleziono

- Upewnij się, że punkt dostępu jest włączony.
- W przypadku ręcznego nawiązywania połączenia upewnij się, że wprowadzony identyfikator SSID jest prawidłowy.

Nieprawidłowe hasło/Nieprawidłowe ustawienia zabezpieczeń Wi-Fi

- Sprawdź ustawienia zabezpieczeń punktu dostępu (📄134).

Konflikt adresów IP

- Resetuj adres IP, tak aby nie powodował konfliktów z innym adresem.

Rozłączony/Nie odebrano pliku/plików/Niepowodzenie wysyłania

- Możesz znajdować się w miejscu, do którego nie dociera sygnał Wi-Fi.
- Należy unikać korzystania z funkcji Wi-Fi w aparacie w pobliżu kuchенок mikrofalowych, urządzeń Bluetooth oraz innych urządzeń działających w paśmie 2,4 GHz.
- Umieść aparat bliżej urządzenia, z którym próbujesz nawiązać połączenie (np. punktu dostępu), i upewnij się, że między urządzeniami nie znajdują się żadne przedmioty.
- Upewnij się, że podłączone urządzenie nie zgłosiło błędów.

Niepowodzenie wysyłania

Błąd karty pamięci

- Jeśli ten sam komunikat pojawia się nawet po włożeniu sformatowanej karty pamięci we właściwym kierunku, należy skontaktować się z punktem obsługi klienta firmy Canon.

Nie odebrano pliku/plików

Za mało miejsca na karcie

- Na karcie pamięci w aparacie docelowym nie ma wystarczającej ilości miejsca, aby odebrać zdjęcia. Usuń zdjęcia, aby zwolnić miejsce na karcie pamięci, lub wóż kartę pamięci o wystarczającej ilości wolnego miejsca.

Nie odebrano pliku/plików

Karta pam. zablokowana

- Przelącznik zabezpieczenia przed zapisem na karcie pamięci aparatu, do którego przesyłane są zdjęcia, jest ustawiony w położeniu blokowania. Przesuń przelącznik zabezpieczenia przed zapisem do położenia odblokowania.

Nie odebrano pliku/plików

Błąd nazwy pliku!

- Po osiągnięciu najwyższego numeru folderu (999) i zdjęcia (9999) w aparacie, do którego zdjęcia są przesyłane, nie można odebrać zdjęć.

Za mało miejsca na serwerze

- Usuń zbędne zdjęcia przekazane do serwisu CANON iIMAGE GATEWAY, aby zwolnić miejsce.
- Zapisz na komputerze zdjęcia wysłane za przy użyciu opcji synchronizacji obrazów (📄147).

Sprawdź ustw. sieci

- Upewnij się, że komputer może połączyć się z Internetem przy użyciu bieżących ustawień sieciowych.

Przed użyciem

Przewodnik podstawowy

Przewodnik zaawansowany

Podstawowe informacje o aparacie

Tryb automatyczny/tryb hybrydowy automatyczny

Inne tryby fotografowania

Tryb P

Tryb Tv, Av, M, C1 i C2

Tryb wyświetlania

Funkcje bezprzewodowe

Menu ustawień

Akcesoria

Dodatek

Skorowidz



Informacje wyświetlane na ekranie

Podczas fotografowania

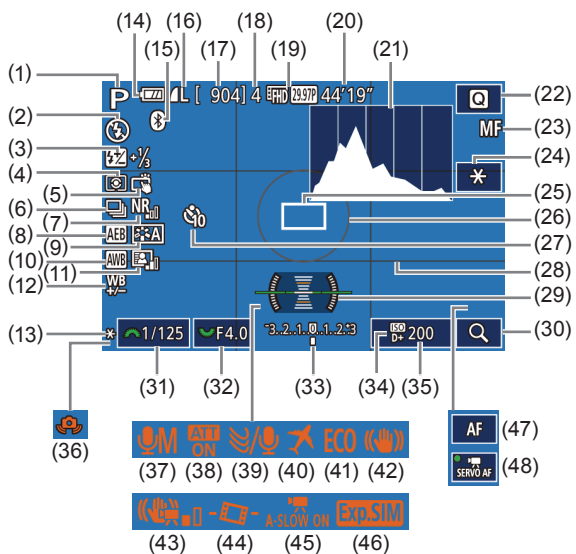

- | | |
|---|------------------------------------|
| (1) Tryb fotografowania (ikonka ujęcia) | (6) Serie zdjęć |
| (2) Tryb błysku | (7) Redukcja zakłóceń — high ISO |
| (3) Korekta ekspozycji lampy/ poziom ilości światła | (8) Sekwencja naświetlania |
| (4) Tryb pomiaru | (9) Styl obrazów |
| (5) Dotyk. migawka | (10) Balans bieli |
| | (11) Autom. optymalizator jasności |

- | | |
|--|--------------------------------------|
| (12) Korekcja balansu bieli | (31) Czas naświetlania |
| (13) Blokada AE | (32) Przysłona |
| (14) Stan akumulatora | (33) Korekta ekspozycji |
| (15) Stan połączenia Bluetooth | (34) Priorytet jasnych partii obr. |
| (16) Jakość zdjęć (kompresja, ustawienie rozdzielczości) | (35) Czulość ISO |
| (17) Liczba zdjęć do zapisania | (36) Ostrzeżenie o drganiach aparatu |
| (18) Maksymalna liczba zdjęć w serii | (37) Tryb nagrywania dźwięku |
| (19) Jakość filmu (rozdzielczość, częstotliwość ramki) | (38) Tłumik |
| (20) Pozostały czas | (39) Usuwanie wiatru |
| (21) Histogram | (40) Strefa czasowa |
| (22) Menu szybkich nastaw | (41) Tryb Eco |
| (23) Ręczne ustawianie ostrości | (42) Stabilizator obrazu |
| (24) Blokada AE (film) | (43) Stabilizacja cyfrowa |
| (25) Ramka AF | (44) Automatyczne poziomowanie |
| (26) Ramka pomiarowa | (45) Automatyczna wolna migawka |
| (27) Samowyzwalacz | (46) Symulacja ekspozycji |
| (28) Linie siatki | (47) Wskaźnik AF/MF |
| (29) Poziomica elektroniczna | (48) Filmowy Serwo AF |
| (30) Powiększenie | |

Stan akumulatora

O poziomie naładowania akumulatora informuje ikona lub komunikat na ekranie aparatu.

Ekran	Szczegóły
	Wystarczający poziom naładowania.
	Akumulator częściowo rozładowany, ale wystarczający.
	Prawie całkowicie rozładowany — naładuj wkrótce akumulator
[Naładuj baterię]	Rozładowany — natychmiast naładuj akumulator

Przed użyciem

Przewodnik podstawowy

Przewodnik zaawansowany

Podstawowe informacje o aparacie

Tryb automatyczny/tryb hybrydowy automatyczny

Inne tryby fotografowania

Tryb P

Tryb Tv, Av, M, C1 i C2

Tryb wyświetlania

Funkcje bezprzewodowe

Menu ustawień

Akcesoria

Dodatek

Skorowidz



Podczas odtwarzania

Wyświetlane informacje 1

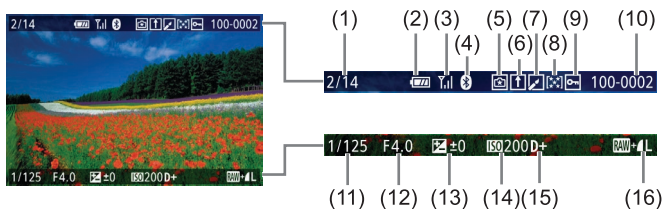

- | | |
|--|--------------------------------------|
| (1) Bieżące zdjęcie/całkowita liczba zdjęć | (8) Ocena |
| (2) Stan akumulatora | (9) Ochrona |
| (3) Moc sygnału Wi-Fi | (10) Numer folderu — numer pliku |
| (4) Stan połączenia Bluetooth | (11) Czas naświetlania |
| (5) Ustawienia można stosować w odniesieniu do trybu [★] | (12) Przysłona |
| (6) Ukończenie synchronizacji obrazów | (13) Poziom korekty ekspozycji |
| (7) Edytowane*1 | (14) Czulość ISO |
| | (15) Priorytet jasnych partii obrazu |
| | (16) Jakość obrazu*2 |

*1 Wyświetlane w przypadku zdjęć, w odniesieniu do których zastosowano filtr twórcy, zmianę wymiarów, kadrowanie lub korektę czerwonych oczu.

*2 Zdjęcia wykadrowane są oznaczone ikoną [□].

Ekran informacyjny 2

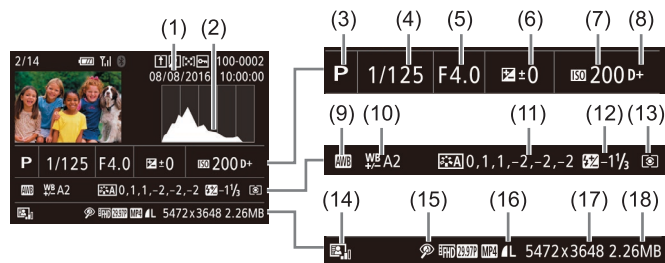

- | | |
|-------------------------------------|--|
| (1) Data/godzina fotografowania | (10) Korekcja balansu bieli |
| (2) Histogram | (11) Ustawienia stylu obrazów |
| (3) Tryb fotografowania | (12) Korekta ekspozycji lampy |
| (4) Czas naświetlania | (13) Tryb pomiaru |
| (5) Przysłona | (14) Automatyczny optymalizator jasności |
| (6) Poziom korekty ekspozycji | (15) Korekta czerwonych oczu |
| (7) Czulość ISO | (16) Jakość obrazu* |
| (8) Priorytet jasnych partii obrazu | (17) Ustawienie rozdzielczości |
| (9) Balans bieli | (18) Wielkość obrazu |

* Zdjęcia wykadrowane są oznaczone ikoną [□].

Ekran informacyjny 3

Wyświetlana jest nazwa obiektywu, ogniskowa i histogram RGB. Nie można wyświetlać w całości długich nazw obiektywów. W górnej części ekranu są wyświetlane takie same informacje jak na ekranie informacyjnym 2.

Ekran informacyjny 4

Wyświetlanie informacji dotyczących balansu bieli. W górnej części ekranu są wyświetlane takie same informacje jak na ekranie informacyjnym 2.

Przed użyciem

Przewodnik podstawowy

Przewodnik zaawansowany

Podstawowe informacje o aparacie

Tryb automatyczny/tryb hybrydowy automatyczny

Inne tryby fotografowania

Tryb P

Tryb Tv, Av, M, C1 i C2

Tryb wyświetlania

Funkcje bezprzewodowe

Menu ustawień

Akcesoria

Dodatek

Skorowidz



Ekran informacyjny 5

Wyświetlanie informacji dotyczących stylu obrazów. W górnej części ekranu są wyświetlane takie same informacje jak na ekranie informacyjnym 2.

Ekran informacyjny 6

Wyświetlanie ustawień eliminacji zakłóceń dla fotografowania przy większym czasie ekspozycji i dużej czułości ISO. W górnej części ekranu są wyświetlane takie same informacje jak na ekranie informacyjnym 2.

Ekran informacyjny 7

Wyświetlanie danych korekcji obiektywu oraz informacji dotyczących korekcji jasności brzegów, aberracji chromatycznej i dyfrakcji. W górnej części ekranu są wyświetlane takie same informacje jak na ekranie informacyjnym 2.

Ekran informacyjny 8

Wyświetlanie informacji GPS. W górnej części ekranu są wyświetlane takie same informacje jak na ekranie informacyjnym 2.

Podsumowanie informacji o panelu wyświetlania

filmów opisanym w podrozdziale

Poniższe czynności są dostępne na panelu wyświetlania filmów, do którego można uzyskać dostęp w sposób podany w podrozdziale „Wyświetlanie” (103).

	Pojawia się po podłączeniu aparatu do drukarki zgodnej ze standardem PictBridge (178).
	Odtwarzanie
	Zwolnione tempo (Szybkość odtwarzania można regulować za pomocą przycisków [◀][▶] lub pokrętki [⊙]). Dźwięk nie jest odtwarzany).
	Przeskocz do tyłu* lub Poprzedni klip (126) (Aby kontynuować przeskakiwanie do tyłu, naciśnij i przytrzymaj przycisk [⊙]).
	Klatka poprzednia (w celu szybkiego przewijania do tyłu naciśnij i przytrzymaj przycisk [⊙]).
	Klatka następna (w celu szybkiego przewijania do przodu naciśnij i przytrzymaj przycisk [⊙]).
	Przeskocz do przodu* lub Następny klip (126; aby kontynuować przeskakiwanie do przodu, naciśnij i przytrzymaj przycisk [⊙]).
	Usuwanie fragmentu filmowego (opcja widoczna tylko po wybraniu przeglądu filmowego, 126).
	Skracanie (124)

* Wyświetlenie klatki znajdującej się około 4 s przed bieżącą klatką lub po niej.



- W trakcie odtwarzania filmu można za pomocą przycisków [◀][▶] przeskakiwać do tyłu lub do przodu (albo do poprzedniego lub do następnego fragmentu filmowego).
- Aby przełączać klatki, dotykaj paska przewijania albo przeciągaj w lewo lub w prawo.

Przed użyciem

Przewodnik podstawowy

Przewodnik zaawansowany

Podstawowe informacje o aparacie

Tryb automatyczny/tryb hybrydowy automatyczny

Inne tryby fotografowania

Tryb P

Tryb Tv, Av, M, C1 i C2

Tryb wyświetlania

Funkcje bezprzewodowe

Menu ustawień

Akcesoria

Dodatek

Skorowidz



Tabele funkcji i menu

Funkcje dostępne w poszczególnych trybach fotografowania

Tryb fotografowania		C1 / C2	M	Av	Tv	P																					
Korekta ekspozycji (📖69)		*1	o	o	o	o	-	-	*2	o	*2	o	o	o	o	o	-	o	o	o	o	o	o	o	o	o	o
Czułość ISO (📖71)	AUTO	*1	o	o	o	o	o	o	o	o	o	o	o	o	o	o	o	o	o	o	o	o	o	o	o	o	o
	100 – 6400	*1	o	o	o	o	-	-	-	-	-	-	-	-	-	-	-	-	-	-	-	-	-	-	-	o	-
	8000 – 25600	*1	o	o	o	o	-	-	-	-	-	-	-	-	-	-	-	-	-	-	-	-	-	-	-	-	-
Lampa błyskowa (📖83)	Auto	*1	-	-	-	o	o	o	o	-	-	o	-	o	-	o	-	-	o	o	o	o	o	o	o	-	-
	Wł.	*1	o	o	o	o	-	-	o	-	o	o	-	o	o	-	o	-	o	o	o	o	o	o	o	-	-
	Błysk+dł.czas	*1	-	o	-	o	*3	*3	o	-	-	-	-	-	-	-	*3	-	-	-	-	-	-	-	-	-	-
	Wył.	*1	o	o	o	o	o	o	o	o	o	o	o	o	o	o	o	o	o	o	o	o	o	o	o	o	o
Uaktywnianie zewnętrznej lampy błyskowej (📖171)		o	o	o	o	o	o	o	o	-	o	o	-	o	o	-	o	-	o	o	o	o	o	o	o	-	-
Korekta ekspozycji lampy (📖84)		*1	o	o	o	o	-	-	*4	-	*4	-	-	-	-	-	-	-	-	-	-	-	-	-	-	-	-
Poziom ilości światła (📖93)		*1	o	o	o	-	-	-	-	-	-	-	-	-	-	-	-	-	-	-	-	-	-	-	-	-	-
Przysłona (📖91)		*1	o	o	-	-	-	-	-	-	-	-	-	-	-	-	-	-	-	-	-	-	-	-	-	o	-
Czas naświetlania (📖90)		*1	o	-	o	-	-	-	-	-	-	-	-	-	-	-	-	-	-	-	-	-	-	-	-	o	-
Ekspozycja w trybie Bulb (📖93)		*1	o	-	-	-	-	-	-	-	-	-	-	-	-	-	-	-	-	-	-	-	-	-	-	-	-
Przeł. programu (📖70)		*1	-	-	-	o	-	-	-	-	-	-	-	-	-	-	-	-	-	-	-	-	-	-	-	o	
Blokada AE (📖65, 📖70) Blokowanie FE (📖84)		o	o	o	o	o	-	-	-	-	-	-	-	-	-	-	-	-	-	-	-	-	-	-	o	o	
Blokada AE (podczas nagrywania), Korekta ekspozycji (📖65)		o	o	o	o	o	-	-	-	o	-	o	o	o	o	o	o	o	o	o	o	o	o	o	o	o	-

Przed użyciem

Przewodnik podstawowy

Przewodnik zaawansowany

Podstawowe informacje o aparacie

Tryb automatyczny/tryb hybrydowy automatyczny

Inne tryby fotografowania

Tryb P

Tryb Tv, Av, M, C1 i C2

Tryb wyświetlania

Funkcje bezprzewodowe

Menu ustawień

Akcesoria

Dodatek

Skorowidz



Tryb fotografowania		C1 / C2	M	Av	Tv	P	A+	A-	A	Hand	Hand	Hand	Hand	Hand	Hand	Hand	HDR	Hand	Hand	Hand	Hand	Hand	Hand	Hand	Hand	Hand	Hand	
Ręczne ustawianie ostrości (81)*5		*1	O	O	O	O	-	-	O	-	-	O	O	O	O	O	O	O	O	O	O	O	O	O	O	O	O	
Przełączanie ręcznej regulacji ostrości podczas nagrywania filmów (64)		O	O	O	O	O	-	-	O	-	-	O	O	O	O	O	O	O	O	O	O	O	O	O	O	O	O	
Zmiana położenia ramki AF (79)	Centrum	*1	O	O	O	O	-	-	O	O	-	O	O	O	O	O	O	O	O	O	-	O	O	-	O	O	O	
	Brzeży	*1	O	O	O	O	-	-	O	O	-	O	O	O	O	O	O	O	O	O	-	O	O	-	-	-	O	O
Funkcja touch AF (79)		O	O	O	O	O	O	O	O	O	O	O	O	O	O	O	O	O	O	O	-	O	O	-	-	-	O	O
Wybieranie twarzy (79)		O	O	O	O	O	O	O	O	O	O	O	O	O	O	O	O	O	O	O	-	O	O	-	O	O	O	
Wyświetlanie w powiększeniu (81)		*1	O	O	O	O	-	-	O	O	-	O	O	O	O	O	-	-	-	-	-	-	-	-	-	-	-	
Dotyk. migawka (46)		O	O	O	O	O	O	O	O	O	O	O	O	O	O	O	O	O	O	O	*6	O	O	-	*6	*6	O	-
Zmiana trybu wyświetlania (34, 69)	Wyśw. inf. 1/ Wyśw. inf. 2/ Bez wyśw. inf.	O	O	O	O	O	O	O	O	O	O	O	O	O	O	O	O	O	O	O	O	O	O	O	O	O	O	
	INFO. Szyb. nast.	*1	O	O	O	O	-	-	-	-	-	-	-	-	-	-	-	-	-	-	-	-	-	-	-	O	O	

- *1 Dostępne ustawienia zmieniają się w zależności od przypisanego trybu fotografowania.
- *2 Ustawianie w menu [Jasność].
- *3 Niedostępna, ale w niektórych przypadkach powoduje przełączenie w tryb [4].
- *4 Dostosowanie zgodne z ustawieniem [Jasność].
- *5 Ręczne ustawianie ostrości po przełączeniu w tryb MF za pomocą przełącznika na obiektywach EF lub EF-S.
- *6 Dostępna tylko w przypadku fotografowania. Oznaczenie fotografowanego obiektu niedostępne.

O Dostępna lub konfigurowana automatycznie. – Funkcja niedostępna.

Przed użyciem

Przewodnik podstawowy

Przewodnik zaawansowany

Podstawowe informacje o aparacie

Tryb automatyczny/tryb hybrydowy automatyczny

Inne tryby fotografowania

Tryb P

Tryb Tv, Av, M, C1 i C2

Tryb wyświetlania

Funkcje bezprzewodowe

Menu ustawień

Akcesoria

Dodatek

Skorowidz



Menu szybkich nastaw

Funkcja		Tryb fotografowania	C1 / C2	M	Av	Tv	P																													
Metoda AF (📖77)	AF		*1	○	○	○	○	○	○	○	*2	○	○	○	○	○	○	○	○	○	○	○	○	○	○	○	○	○	○	○	○	○	○			
	AF		*1	○	○	○	○	-	-	*2	○	-	○	○	○	○	○	○	○	○	○	○	○	○	○	○	○	○	○	○	○	○	○	○		
	AF		*1	○	○	○	○	-	-	*2	○	-	○	○	○	○	○	○	○	○	○	○	○	○	○	○	○	○	○	○	○	○	○	○	○	
Działanie AF (📖80)	ONESHOT		*1	○	○	○	○	○	○	*2	-	○	○	○	○	○	○	○	○	○	○	○	○	○	○	○	○	○	○	○	○	○	○			
	SERVO		*1	○	○	○	○	-	-	*2	○	-	-	-	-	-	○	-	○	○	-	○	○	-	○	-	○	-	○	-	-	-	-			
Jakość obrazu (📖47)			Aby uzyskać więcej informacji, zobacz „Karta Fotografowanie” (📖198).																																	
Wielk. nagr. filmu (📖49)	Po wybraniu ustawienia NTSC	📖59.94P	*1	○	○	○	○	○	○	○	○	○	○	○	○	○	○	○	○	○	○	○	○	○	○	○	○	○	○	○	○	○	○	○		
		📖29.97P	*1	○	○	○	○	○	○	○	○	○	○	○	○	○	○	○	○	○	○	○	○	○	○	○	○	○	○	○	○	○	○	○	○	
		📖23.98P	*1	○	○	○	○	○	○	○	○	○	○	○	○	○	○	○	○	○	○	○	○	○	○	○	○	○	○	○	○	○	○	○	○	
	Po wybraniu ustawienia PAL	📖59.94P/📖29.97P	*1	○	○	○	○	○	○	○	○	○	○	○	○	○	○	○	○	○	○	○	○	○	○	○	○	○	○	○	○	○	○	○	○	
		📖50.00P	*1	○	○	○	○	○	○	○	○	○	○	○	○	○	○	○	○	○	○	○	○	○	○	○	○	○	○	○	○	○	○	○	○	
		📖25.00P	*1	○	○	○	○	○	○	○	○	○	○	○	○	○	○	○	○	○	○	○	○	○	○	○	○	○	○	○	○	○	○	○	○	
Wyzwal. migawki (📖46)	📖50.00P/📖25.00P		*1	○	○	○	○	○	○	○	○	○	○	○	○	○	○	○	○	○	○	○	○	○	○	○	○	○	○	○	○	○	○	○		
			*1	○	○	○	○	○	○	○	○	○	○	○	○	○	○	○	○	○	○	○	○	○	○	○	○	○	○	○	○	○	○	○		
			*1	○	○	○	○	○	-	-	○	-	○	○	○	○	○	○	○	○	○	○	○	○	○	○	○	○	○	○	○	○	○	○	○	
Samowyzw/Zdal. wyzw (📖44)			*1	○	○	○	○	○	○	○	○	○	○	○	○	○	○	○	○	○	○	○	○	○	○	○	○	○	○	○	○	○	○	○		
			*1	○	○	○	○	○	○	○	-	○	○	○	○	○	○	○	○	○	○	○	○	○	○	○	○	○	○	○	○	○	○	○	○	
			*1	○	○	○	○	○	○	○	-	○	-	○	○	○	○	○	○	○	○	○	○	○	○	○	○	○	○	○	○	○	○	○	○	
Ustawienia samowyzwalacza	Nastawa własna	Opóźnienie	*1	○	○	○	○	○	○	○	-	○	○	○	○	○	○	○	○	○	○	○	○	○	○	○	○	○	○	○	○	○	○	○		
		Zdjęcia	*1	○	○	○	○	○	○	-	-	○	-	○	○	○	○	○	○	○	○	○	○	○	○	○	○	○	○	○	○	○	○	○	○	

Przed użyciem

Przewodnik podstawowy

Przewodnik zaawansowany

Podstawowe informacje o aparacie

Tryb automatyczny/tryb hybrydowy automatyczny

Inne tryby fotografowania

Tryb P

Tryb Tv, Av, M, C1 i C2

Tryb wyświetlania

Funkcje bezprzewodowe

Menu ustawień

Aksesoria

Dodatek

Skorowidz



Karta Fotografowanie

Funkcja		Tryb fotografowania		C1 / C2	M	A	V	Tv	P	A+	[ikon]	[ikon]	[ikon]	[ikon]	[ikon]	[ikon]	[ikon]	[ikon]	[ikon]	[ikon]	[ikon]	[ikon]	[ikon]	[ikon]	[ikon]	[ikon]	[ikon]	[ikon]	[ikon]	[ikon]	[ikon]	[ikon]	[ikon]	[ikon]	[ikon]	[ikon]									
Jakość obrazu (47)	JPEG	-		*1	o	o	o	o	o	o	-	-	o	-	o	-	-	-	-	-	-	-	-	-	-	-	-	-	-	-	-	-	-	-	o	o	o								
		[ikon]		*1	o	o	o	o	o	o	o	o	o	o	o	o	o	o	o	o	o	o	o	o	o	o	o	o	o	o	o	o	o	o	o	o	o	o	o						
	[ikon]		*1	o	o	o	o	o	o	o	-	o	o	o	o	o	o	o	o	o	o	o	o	o	o	o	o	o	o	o	o	o	o	o	o	o	o	o	o	o					
	RAW	-		*1	o	o	o	o	o	o	o	o	o	o	o	o	o	o	o	o	o	o	o	o	o	o	o	o	o	o	o	o	o	o	o	o	o	o	o	o					
	[ikon]			*1	o	o	o	o	o	-	-	o	-	o	-	-	-	-	-	-	-	-	-	-	-	-	-	-	-	-	-	-	-	-	-	-	o	o	o						
Współ. prop. obrazu (49)				Zobacz „Menu szybkich nastaw” (196).																																									
Wyświetl. informacji o fotografowaniu (95)	Wyświetl. na ekranie/ustaw. przełącz.	Własny tr. wyświetl. 1/ Własny tr. wyświetl. 2/ Bez wyświetl. inf./ INFO. Szyb. nast.		o	o	o	o	o	o	o	o	o	o	o	o	o	o	o	o	o	o	o	o	o	o	o	o	o	o	o	o	o	o	o	o	o	o	o	o						
		Bez wyświetl. inf./ Własny tr. wyświetl. 1/ Własny tr. wyświetl. 2		o	o	o	o	o	o	o	o	o	o	-	o	o	o	o	o	o	o	o	o	o	o	o	o	o	o	o	o	o	o	o	o	o	o	o	o	o	o				
	Pion. wyświetl. w wizj.	Wł.		*1	o	o	o	o	o	o	o	o	o	-	o	o	o	o	o	o	o	o	o	o	o	o	o	o	o	o	o	o	o	o	o	o	o	o	o	o	-	-	-		
		Wył.		*1	o	o	o	o	o	o	o	o	o	o	-	o	o	o	o	o	o	o	o	o	o	o	o	o	o	o	o	o	o	o	o	o	o	o	o	o	o	o	o		
	Wyświetl. siatki	3x3 [ikon] /6x4 [ikon] /Ukoś. 3x3 [ikon]		*1	o	o	o	o	o	o	o	o	o	o	o	o	o	o	o	o	o	o	o	o	o	o	o	o	o	o	o	o	o	o	o	o	o	o	o	o	o	o	o	o	
Histogram	Jasność/ RGB		*1	o	o	o	o	o	o	o	o	o	o	o	o	o	o	o	o	o	o	o	o	o	o	o	o	o	o	o	o	o	o	o	o	o	o	o	o	o	o	o	o		
	Wyświetl. rozmiar Duży/ Mały		*1	o	o	o	o	o	o	o	o	o	o	o	o	o	o	o	o	o	o	o	o	o	o	o	o	o	o	o	o	o	o	o	o	o	o	o	o	o	o	o	o		
Symulacja ekspoz. (69)	Włącz		*1	o	o	o	o	o	o	o	o	o	o	o	o	o	o	o	o	o	o	o	o	o	o	o	o	o	o	o	o	o	o	o	o	o	o	o	o	o	o	o	o	o	
	Wyłącz		*1	o	o	o	o	o	-	-	-	-	-	-	-	-	-	-	-	-	-	-	-	-	-	-	-	-	-	-	-	-	-	-	-	-	-	-	-	-	-	-	-		
Odwróć obraz (33)	Wł.		*1	o	o	o	o	o	o	o	o	o	o	o	o	o	o	o	o	o	o	o	o	o	o	o	o	o	o	o	o	o	o	o	o	o	o	o	o	o	o	o	o	o	o
	Wył.		*1	o	o	o	o	o	o	o	o	o	o	-	o	o	o	o	o	o	o	o	o	o	o	o	o	o	o	o	o	o	o	o	o	o	o	o	o	o	o	o	o	o	o

Przed użyciem

Przewodnik podstawowy

Przewodnik zaawansowany

Podstawowe informacje o aparacie

Tryb automatyczny/tryb hybrydowy automatyczny

Inne tryby fotografowania

Tryb P

Tryb Tv, Av, M, C1 i C2

Tryb wyświetlania

Funkcje bezprzewodowe

Menu ustawień

Akcesoria

Dodatek

Skorowidz



Funkcja	Tryb fotografowania			C1 / C2	M	Av	Tv	P												HDR																
	Tryb wyświetl. (32)	Prior. wysw.	Oszcz. energii	*1	0	0	0	0	0	0	0	-	0	0	0	0	0	0	0	0	0	0	0	0	0	0	0	0	0	0	-	-	-			
			Płynny		*1	0	0	0	0	0	0	-	-	-	-	-	-	-	-	-	-	-	-	-	-	-	-	-	-	-	-	-	-			
	Format obr. w wizj. (32)	Wysw. 1/Wysw. 2		*1	0	0	0	0	0	0	0	0	-	0	0	0	0	0	0	0	0	0	0	0	0	0	0	0	0	0	0	0	0			
	Kontrolne wysw (52)*2	Wyt./2 s/4 s/8 s/Bez limitu		*1	0	0	0	0	0	0	0	0	0	0	0	0	0	0	0	0	0	0	0	0	0	0	0	0	0	0	0	0	0			
	Dotyk. migawka (46)	Dotyk. migawka	Włącz		*1	0	0	0	0	0	0	0	0	0	0	0	0	0	0	0	0	0	0	0	0	0	0	0	0	0	0	0	0			
			Wyłącz		*1	0	0	0	0	0	0	0	0	0	0	0	0	0	0	0	0	0	0	0	0	0	0	0	0	0	0	0	0	0		
		Położ. ramki AF	Centrum/ Punkt dotkn.		*1	0	0	0	0	-	-	0	0	-	0	0	0	0	0	0	0	0	0	0	0	0	0	0	0	0	-	-	-	-		
	Nastawy AF dot. z przec. (95)	AF dot. z przec.	Włącz/ Wyłącz		*1	0	0	0	0	0	0	0	0	-	0	0	0	0	0	0	0	0	0	0	0	0	0	0	0	0	-	-	0	0	0	
			Met. ustal. poł.	Bez-względne/ Względne		*1	0	0	0	0	0	0	0	0	-	0	0	0	0	0	0	0	0	0	0	0	0	0	0	0	-	-	0	0	0	0
			Akt. ob. dotyk.	Cały panel/ Prawy/ Lewy/ Pr. górny/ Pr. dolny/ L. górny/ L. dolny		*1	0	0	0	0	0	0	0	0	-	0	0	0	0	0	0	0	0	0	0	0	0	0	0	0	-	-	0	0	0	0
	Układ menu szyb. nastaw (99)				0	0	0	0	0	0	0	0	-	0	0	0	0	0	0	0	0	0	0	0	0	0	0	0	0	0	0	0	0	0	0	

Przed użyciem

Przewodnik podstawowy

Przewodnik zaawansowany

Podstawowe informacje o aparacie

Tryb automatyczny/tryb hybrydowy automatyczny

Inne tryby fotografowania

Tryb P

Tryb Tv, Av, M, C1 i C2

Tryb wyświetlania

Funkcje bezprzewodowe

Menu ustawień

Akcesoria

Dodatek

Skorowidz



Funkcja		Tryb fotografowania		C1 / C2	M	Av	Tv	P	A+	A-	★	📷	📷	📷	📷	📷	📷	📷	HDR	📷	📷	📷	📷	📷	📷	📷	📷	📷	📷	📷	📷	📷	📷	📷			
																																			Wył.	Wył.	
📷 4	Nastawy wyróżniania MF (📖82)	Wyróżnianie	Wł.	*1	0	0	0	0	-	-	0	-	-	0	0	0	0	0	0	0	0	0	0	0	0	0	0	0	0	0	0	0	0	0	0	0	0
			Wył.	*1	0	0	0	0	0	0	0	0	0	0	0	0	0	0	0	0	0	0	0	0	0	0	0	0	0	0	0	0	0	0	0	0	0
		Poziom	Niski/ Wysoki	*1	0	0	0	0	-	-	0	-	-	0	0	0	0	0	0	0	0	0	0	0	0	0	0	0	0	0	0	0	0	0	0	0	0
			Kolor	*1	0	0	0	0	-	-	0	-	-	0	0	0	0	0	0	0	0	0	0	0	0	0	0	0	0	0	0	0	0	0	0	0	0
	Ustaw. stab. (📖86)	Stabilizacja*4	Wył.	*1	0	0	0	0	-	0	0	0	0	0	0	0	0	0	0	0	0	0	0	0	0	0	0	0	0	0	0	0	0	0	0	0	0
			Narastająco	*1	0	0	0	0	0	0	0	0	0	0	0	0	0	0	0	0	0	0	0	0	0	0	0	0	0	0	0	0	0	0	0	0	-
		Stabilizacja cyfr.	Wyłącz	*1	0	0	0	0	0	0	0	0	0	0	0	0	0	0	0	0	0	0	0	0	0	0	0	0	0	0	0	0	0	0	0	0	0
			Włącz	*1	0	0	0	0	0	0	0	0	0	0	0	0	0	0	0	0	0	0	0	0	0	-	0	0	0	0	0	0	0	0	0	0	-
			Wzmocniona	-	-	-	-	-	-	-	-	-	-	-	-	-	-	-	-	-	-	-	-	-	-	-	-	-	0	0	-	-	-	-	-	-	
	📷 Autom. poz. (📖51)	Włącz		*1	0	0	0	0	0	0	0	0	0	0	0	0	0	0	0	0	0	0	0	0	0	-	0	0	0	0	0	0	0	0	0	0	-
Wyłącz		*1	0	0	0	0	0	0	0	0	0	0	0	0	0	0	0	0	0	0	0	0	0	0	0	0	0	0	0	0	0	0	0	0	0		
Korekcja aberracji obiektywu (📖87)	Jasność brzegów	Włącz/ Wyłącz	*1	0	0	0	0	0	0	0	0	0	0	0	0	0	0	0	0	0	0	0	0	0	0	0	0	0	0	0	0	0	0	0	0	0	
		Aberracja chromat.	Włącz/ Wyłącz	*1	0	0	0	0	0	0	0	0	0	0	0	0	0	0	0	0	0	0	0	0	0	0	0	0	0	0	0	0	0	0	0	0	0
	Dyfrakcja	Włącz	*1	0	0	0	0	0	-	0	0	0	0	0	0	0	0	0	0	0	0	0	0	0	0	0	0	0	0	0	0	-	-	-	-	-	
		Wyłącz	*1	0	0	0	0	0	0	0	0	0	0	0	0	0	0	0	0	0	0	0	0	0	0	0	0	0	0	0	0	0	0	0	0	0	
Sekw.naświetl. (📖71)			*1	0	0	0	0	-	-	-	-	-	-	-	-	-	-	-	-	-	-	-	-	-	-	-	-	-	-	-	-	-	-	-	-	-	

Przed użyciem

Przewodnik podstawowy

Przewodnik zaawansowany

Podstawowe informacje o aparacie

Tryb automatyczny/tryb hybrydowy automatyczny

Inne tryby fotografowania

Tryb P

Tryb Tv, Av, M, C1 i C2

Tryb wyświetlania

Funkcje bezprzewodowe

Menu ustawień

Akcesoria

Dodatek

Skorowidz



Funkcja		Tryb fotografowania		C1 / C2	M	Av	Tv	P	A+	A-	★	🔍	📷	🔄	📐	🌿	🍴	🚰	📄	🌸	HDR	🌊	🌧️	🔧	📷	👤	📄	📺	🔧	🌐							
Czułość ISO (📖71)	Czułość ISO		Zobacz „Funkcje dostępne w poszczególnych trybach fotografowania” (📖194).																																		
	Autom. ISO		*1	O	O	O	O	-	-	-	-	-	-	-	-	-	-	-	-	-	-	-	-	-	-	-	-	-	-	-	-	-					
Priorytet jasnych partii obr. (📖72)	Wyłącz		*1	O	O	O	O	O	O	O	O	O	O	O	O	O	O	O	O	O	O	O	O	O	O	O	O	O	O	O	O	O					
	Włącz		*1	O	O	O	O	-	-	-	-	-	-	-	-	-	-	-	-	-	-	-	-	-	-	-	-	-	-	-	-						
Autom. optymalizator jasności (📖72)			Zobacz „Menu szybkich nastaw” (📖196).																																		
Tryb pomiaru (📖70)			Zobacz „Menu szybkich nastaw” (📖196).																																		
Sterow. lampka	Lampa błyskowa (📖83)		Zobacz „Funkcje dostępne w poszczególnych trybach fotografowania” (📖194).																																		
	Pomiar E-TTL II (📖85)	Wielosegm.		*1	O	O	O	O	O	O	-	O	O	-	O	O	-	O	O	O	O	O	O	O	O	O	O	O	-	-	-						
		Uśredniony		*1	O	O	O	O	-	-	-	-	-	-	-	-	-	-	-	-	-	-	-	-	-	-	-	-	-	-	-						
	Cz. oczy Wł./Wył (📖52)	Wł./Wył		*1	O	O	O	O	O	O	-	O	O	-	O	O	-	O	O	O	O	O	O	O	O	O	O	O	-	-	-						
		Bezpieczna FE (📖84)		Włącz	*1	O	O	O	O	O	O	-	O	O	-	O	O	-	O	O	O	O	O	O	O	O	O	O	O	-	-	-					
	Nastawy lampy wbudow.		Tryb błysku (📖93)	E-TTL II	*1	O	O	O	O	O	O	-	O	O	-	O	O	-	O	O	O	O	O	O	O	O	O	O	O	-	-	-					
				Błysk ręczny	*1	O	O	O	-	-	-	-	-	-	-	-	-	-	-	-	-	-	-	-	-	-	-	-	-	-	-	-					
			Tryb synchr. (📖85)	z 1 zasł.	*1	O	O	O	O	O	O	-	O	O	-	O	O	-	O	O	O	O	O	O	O	O	O	O	O	-	-	-					
				z 2 zasł.	*1	O	O	O	O	-	O	-	-	-	-	-	-	-	-	-	-	-	-	-	-	-	-	-	-	-	-	-					
			Korekcja ekspozycji		Zobacz „Funkcje dostępne w poszczególnych trybach fotografowania” (📖194).																																
		Ilość światła		Zobacz „Funkcje dostępne w poszczególnych trybach fotografowania” (📖194).																																	
Nastawy lampy zewnętrznej (📖172)			O	O	O	O	O	-	-	-	-	-	-	-	-	-	-	-	-	-	-	-	-	-	-	-	-	-	-	-							
Nastawy C.Fn lampy zewn. (📖174)			O	O	O	O	O	-	-	-	-	-	-	-	-	-	-	-	-	-	-	-	-	-	-	-	-	-	-								
Kasuj nastawy (📖85, 📖174)	Kasuj nastawy lampy wbudow.		O	O	O	O	O	-	-	O	-	-	-	-	-	-	-	-	-	-	-	-	-	-	-	-	-	-	-								
	Kasuj nastawy lampy zewn./Kasuj nast. C.Fn lampy zewn.		O	O	O	O	O	-	-	-	-	-	-	-	-	-	-	-	-	-	-	-	-	-	-	-	-	-	-								

Przed użyciem

Przewodnik podstawowy

Przewodnik zaawansowany

Podstawowe informacje o aparacie

Tryb automatyczny/tryb hybrydowy automatyczny

Inne tryby fotografowania

Tryb P

Tryb Tv, Av, M, C1 i C2

Tryb wyświetlania

Funkcje bezprzewodowe

Menu ustawień

Akcesoria

Dodatek

Skorowidz



Funkcja		Tryb fotografowania	C1 / C2	M	Av	Tv	P	[A+]	[A-]	[*]	[*]	[*]	[*]	[*]	[*]	[*]	[*]	[*]	[*]	[*]	[*]	[*]	[*]	[*]	[*]	[*]	[*]	[*]	[*]	[*]	[*]	[*]	[*]	[*]	[*]	[*]	[*]	[*]	[*]	[*]	[*]
6*6	Balans bieli (📖73)	Zobacz „Menu szybkich nastaw” (📖196).																																							
	Ręczny balans bieli (📖73)	O	O	O	O	O	-	-	-	-	-	-	-	-	-	-	-	-	-	-	-	-	-	-	-	-	-	-	-	-	-	-	-	-	-	-	-	O	O	O	
	Korekcja WB (📖74)	Zobacz „Menu szybkich nastaw” (📖196).																																							
	Styl obrazów (📖75)	Zobacz „Menu szybkich nastaw” (📖196).																																							
	Redukcja zakłóceń (dł.czas) (📖89)	Wyłącz	*1	O	O	O	O	O	O	O	O	O	O	O	O	O	O	O	O	O	O	O	O	O	O	O	O	O	O	O	O	O	O	O	O	O	O	O	O	O	O
		Auto/Włącz	*1	O	O	O	O	-	-	-	-	-	-	-	-	-	-	-	-	-	-	-	-	-	-	-	-	-	-	-	-	-	-	-	-	-	-	-	-	-	-
Redukowanie zakłóceń - High ISO (📖88)	standard	*1	O	O	O	O	O	O	O	O	O	O	O	O	O	O	O	O	O	O	O	O	O	O	O	O	O	O	O	O	O	O	O	O	O	O	O	O	O	O	
	Wyłącz/Słabe/Mocne/ Red. szumów zdjęć seryj.	*1	O	O	O	O	-	-	-	-	-	-	-	-	-	-	-	-	-	-	-	-	-	-	-	-	-	-	-	-	-	-	-	-	-	-	-	-	-	-	-

Przed użyciem

Przewodnik podstawowy

Przewodnik zaawansowany

Podstawowe informacje o aparacie

Tryb automatyczny/tryb hybrydowy automatyczny

Inne tryby fotografowania

Tryb P

Tryb Tv, Av, M, C1 i C2

Tryb wyświetlania

Funkcje bezprzewodowe

Menu ustawień

Akcesoria

Dodatek

Skorowidz



Funkcja		Tryb fotografowania		C1	C2	M	Av	Tv	P	A+	A-	☆	🔍	📷	🔄	📐	🌿	🍴	🔧	📄	🔥	HDR	🌊	🌧	🖱	📷	🌞	📄	🗨	🔧	🔧	
Wyzwal. migawki (📖46)				Zobacz „Menu szybkich nastaw” (📖196).																												
Samowyzw./Zdal. wyzw (📖44)				Zobacz „Menu szybkich nastaw” (📖196).																												
Typ przeglądu (📖41)	Uwzględn. zdj./ Bez zdjeć	-	-	-	-	-	-	-	-	-	○	-	-	-	-	-	-	-	-	-	-	-	-	-	-	-	-	-	-	-	-	-
Aut. przet. AF (📖44)	Włącz	-	-	-	-	-	-	-	-	○	-	-	-	-	-	-	-	-	-	-	-	-	-	-	-	-	-	-	-	-	-	-
	Wyłącz	○	○	○	○	○	○	○	○	○	○	○	○	○	○	○	○	○	○	○	○	○	○	○	○	○	○	○	○	○	○	○
Zachowaj nastawy (📖53)	Wyłącz/Włącz	-	-	-	-	-	-	-	-	-	○	-	-	-	-	-	-	-	-	-	-	-	-	-	-	-	-	-	-	-	-	-
Ustawienia filmu poklatk. (📖65)	Ujęcie	Scena 1/Scena 2/ Scena 3/Nastawa własna	-	-	-	-	-	-	-	-	-	-	-	-	-	-	-	-	-	-	-	-	-	-	-	-	-	-	-	-	-	○
	Interwał/ zdjęcia	2-4 s/ 30-900 (Scena 1) 5-10 s/ 30-720 (Scena 2) 11-30 s/ 30-240 (Scena 3) 2-30 s/ 30-900 (Nastawa własna)	-	-	-	-	-	-	-	-	-	-	-	-	-	-	-	-	-	-	-	-	-	-	-	-	-	-	-	-	-	○
	Ekspozycja	Stała/ Każde zdjęcie	-	-	-	-	-	-	-	-	-	-	-	-	-	-	-	-	-	-	-	-	-	-	-	-	-	-	-	-	-	○
	Przejrzyj obraz	Włącz/ Wyłącz	-	-	-	-	-	-	-	-	-	-	-	-	-	-	-	-	-	-	-	-	-	-	-	-	-	-	-	-	-	○

Przed użyciem

Przewodnik podstawowy

Przewodnik zaawansowany

Podstawowe informacje
o aparacieTryb automatyczny/tryb
hybrydowy automatyczny

Inne tryby fotografowania

Tryb P

Tryb Tv, Av, M, C1 i C2

Tryb wyświetlania

Funkcje bezprzewodowe

Menu ustawień

Akcesoria

Dodatek

Skorowidz



Funkcja		Tryb fotografowania	C1 / C2	M	Av	Tv	P												HDR																							
Wielk.nagr. filmu (📄49)		Zobacz „Menu szybkich nastaw” (📄196).																																								
Nagryw. dźwięku	Auto/Włącz	*1	O	O	O	O	O	O	O	O	O	O	O	O	O	O	O	O	O	O	O	O	O	O	O	O	O	O	O	O	O	O	O	O	O	O	O					
		Ręcznie	*1	O	O	O	O	-	-	-	-	-	-	-	-	-	-	-	-	-	-	-	-	-	-	-	-	-	-	-	-	-	-	-	-	-	-	O	O	-		
		Wyłącz	*1	O	O	O	O	O	O	O	O	O	O	O	O	O	O	O	O	O	O	O	O	O	O	O	O	O	O	O	O	O	O	O	O	O	O	O	O	O		
	Poziom nagr.	*1	O	O	O	O	-	-	-	-	-	-	-	-	-	-	-	-	-	-	-	-	-	-	-	-	-	-	-	-	-	-	-	-	-	-	-	O	O	-		
Filtr wiatru/Tłumik	Usuw. wiatru	Auto	*1	O	O	O	O	O	O	O	O	O	O	O	O	O	O	O	O	O	O	O	O	O	O	O	O	O	O	O	O	O	O	O	O	O	O	O	O	-		
		Wył.	*1	O	O	O	O	-	-	-	-	-	-	-	-	-	-	-	-	-	-	-	-	-	-	-	-	-	-	-	-	-	-	-	-	-	-	-	O	O	O	
	Tłumik	Auto	*1	O	O	O	O	O	O	O	O	O	O	O	O	O	O	O	O	O	O	O	O	O	O	O	O	O	O	O	O	O	O	O	O	O	O	O	O	O	O	
		Wył./Wł.	*1	O	O	O	O	-	-	-	-	-	-	-	-	-	-	-	-	-	-	-	-	-	-	-	-	-	-	-	-	-	-	-	-	-	-	-	-	O	O	-
Filmowy Serwo AF (📄64)	Włącz	*1	O	O	O	O	O	O	O	O	O	O	O	O	O	O	O	O	O	O	O	O	O	O	O	O	O	O	O	O	O	O	O	O	O	O	O	O	O	O	O	
	Wyłącz	*1	O	O	O	O	O	O	O	O	O	O	O	O	O	O	O	O	O	O	O	O	O	O	O	O	O	O	O	O	O	O	O	O	O	O	O	O	O	O	O	-
AF z spustem podczas (📄64)	ONE SHOT	*1	O	O	O	O	O	O	O	O	O	O	O	O	O	O	O	O	O	O	O	O	O	O	O	O	O	O	O	O	O	O	O	O	O	O	O	O	O	O	-	
	Wyłącz	*1	O	O	O	O	O	O	O	O	O	O	O	O	O	O	O	O	O	O	O	O	O	O	O	O	O	O	O	O	O	O	O	O	O	O	O	O	O	O	O	O
Autom. wolna migawka	Włącz	*1	O	O	O	O	O	O	O	O	O	O	O	O	O	O	O	O	O	O	O	O	O	O	O	O	O	O	O	O	O	O	O	O	O	O	O	O	O	O	O	-
	Wyłącz	*1	O	O	O	O	O	O	O	O	O	O	O	O	O	O	O	O	O	O	O	O	O	O	O	O	O	O	O	O	O	O	O	O	O	O	O	O	O	O	O	O

- *1 Dostępne ustawienia zmieniają się w zależności od przypisanego trybu fotografowania.
- *2 W trybie (lub gdy wybrane są jednocześnie opcje i) przyjmuje ustawienie [Wył.] i nie można go zmienić.
- *3 Dostępna tylko po wybraniu dla metody AF ustawienia [AF].
- *4 Nie jest wyświetlana w przypadku obiektywów EF, EF-S lub EF-M bez stabilizacji obrazu.
- *5 W trybie pozycje z karty są widoczne na karcie . Pozycje z karty są widoczne na karcie w następujących trybach: , , , i HDR.
- *6 Pozycje z karty są widoczne na karcie w następujących trybach: , , , , , , , , , , , , , , , , i . Pozycje z karty są widoczne na karcie w następujących trybach: , , , i HDR.
- *7 Pozycje z karty są widoczne na karcie w następujących trybach: , , , , , , , , , , , , , , , , i .

O Dostępna lub konfigurowana automatycznie. – Funkcja niedostępna.

Przed użyciem

Przewodnik podstawowy

Przewodnik zaawansowany

Podstawowe informacje o aparacie

Tryb automatyczny/tryb hybrydowy automatyczny

Inne tryby fotografowania

Tryb P

Tryb Tv, Av, M, C1 i C2

Tryb wyświetlania

Funkcje bezprzewodowe

Menu ustawień

Akcesoria

Dodatek

Skorowidz



Karta C.Fn

Funkcja			Tryb fotografowania	C1	M	Av	Tv	P																															
			C2																																				
C.Fn I: Ekspozycja (96)	Dodatkowe czułości (ISO)	Wyłącz	*	o	o	o	o	o	o	o	o	o	o	o	o	o	o	o	o	o	o	o	o	o	o	o	o	o	o	o	o	o	o	o	o	o	o		
		Włącz	*	-	-	-	-	-	-	-	-	-	-	-	-	-	-	-	-	-	-	-	-	-	-	-	-	-	-	-	-	-	-	-	-	-	o	-	
	Bezpieczne przesuw. ekspozycji	Wyłącz	*	o	o	o	o	o	o	o	o	o	o	o	o	o	o	o	o	o	o	o	o	o	o	o	o	o	o	o	o	o	o	o	o	o	o	o	o
		Włącz	*	-	o	o	-	-	-	-	-	-	-	-	-	-	-	-	-	-	-	-	-	-	-	-	-	-	-	-	-	-	-	-	-	-	-	-	-
C.Fn II: Inne (96)	Kierunek obracania w Tv/Av	Normalny	*	o	o	o	o	-	-	-	-	-	-	-	-	-	-	-	-	-	-	-	-	-	-	-	-	-	-	-	-	-	-	-	-	o	o	o	
		Odwrótny	*	o	o	o	o	-	-	-	-	-	-	-	-	-	-	-	-	-	-	-	-	-	-	-	-	-	-	-	-	-	-	-	-	o	o	o	
	Ustawienia własne	Sp.mig./ blok. AE	AF/Blokada AE	*	o	o	o	o	-	-	-	-	-	-	-	-	-	-	-	-	-	-	-	-	-	-	-	-	-	-	-	-	-	-	-	-	o	o	-
			Blokada AE/ AF	*	o	o	o	o	-	-	-	-	-	-	-	-	-	-	-	-	-	-	-	-	-	-	-	-	-	-	-	-	-	-	-	-	o	o	-
			AF/Blokada AF, bez blok. AE	*	o	o	o	o	-	-	-	-	-	-	-	-	-	-	-	-	-	-	-	-	-	-	-	-	-	-	-	-	-	-	-	o	o	-	-
			AE/AF, bez blokady AE	*	o	o	o	o	-	-	-	-	-	-	-	-	-	-	-	-	-	-	-	-	-	-	-	-	-	-	-	-	-	-	-	o	o	-	-
	Pokrętła	Ust.fun. dla tr. M		o	o	o	o	o	-	-	-	-	-	-	-	-	-	-	-	-	-	-	-	-	-	-	-	-	-	-	-	-	-	-	-	o	o	o	
			Ust.fun. dla tr. M	o	o	o	o	o	-	-	-	-	-	-	-	-	-	-	-	-	-	-	-	-	-	-	-	-	-	-	-	-	-	-	-	o	o	o	

Przed użyciem

Przewodnik podstawowy

Przewodnik zaawansowany

Podstawowe informacje o aparacie

Tryb automatyczny/tryb hybrydowy automatyczny

Inne tryby fotografowania

Tryb P

Tryb Tv, Av, M, C1 i C2

Tryb wyświetlania

Funkcje bezprzewodowe

Menu ustawień

Aksesoria

Dodatek

Skorowidz



Funkcja			Tryb fotografowania		C1	M	Av	Tv	P																														
			C2																																				
C.Fn II: Inne (96)	Ustawienia własne	Inne przyciski	Przycisk M-Fn	○	○	○	○	○	-	-	-	-	-	-	-	-	-	-	-	-	-	-	-	-	-	-	-	-	-	-	-	-	○	○	○				
			Przycisk	○	○	○	○	○	-	-	-	-	-	-	-	-	-	-	-	-	-	-	-	-	-	-	-	-	-	-	-	-	-	-	-	-			
			Przycisk	○	○	○	○	○	-	-	-	-	-	-	-	-	-	-	-	-	-	-	-	-	-	-	-	-	-	-	-	-	-	-	-	-			
			Przycisk ISO	○	○	○	○	○	-	-	-	-	-	-	-	-	-	-	-	-	-	-	-	-	-	-	-	-	-	-	-	-	-	-	-	○	○	-	
			Przycisk	○	○	○	○	○	-	-	-	-	-	-	-	-	-	-	-	-	-	-	-	-	-	-	-	-	-	-	-	-	-	-	-	-	○	○	○
			Przycisk MF	○	○	○	○	○	-	-	-	-	-	-	-	-	-	-	-	-	-	-	-	-	-	-	-	-	-	-	-	-	-	-	-	-	○	○	○
			Przycisk	○	○	○	○	○	-	-	-	-	-	-	-	-	-	-	-	-	-	-	-	-	-	-	-	-	-	-	-	-	-	-	-	-	○	○	○
	Zwolnij mig. bez obiektywu	Wyłącz	*	○	○	○	○	○	○	○	○	○	○	○	○	○	○	○	○	○	○	○	○	○	○	○	○	○	○	○	○	○	○	○	○	○			
		Włącz	*	○	○	○	○	○	-	-	-	-	-	-	-	-	-	-	-	-	-	-	-	-	-	-	-	-	-	-	-	-	-	-	-	-	○	○	○
	Chowaj obiektyw po wyt. zasil.	Włącz	*	○	○	○	○	○	○	○	○	○	○	○	○	○	○	○	○	○	○	○	○	○	○	○	○	○	○	○	○	○	○	○	○	○	○		
		Wyłącz	*	○	○	○	○	-	-	-	-	-	-	-	-	-	-	-	-	-	-	-	-	-	-	-	-	-	-	-	-	-	-	-	-	-	-	○	○
	Kasowanie nast. funkcji C.Fn (96)			-	○	○	○	○	○	-	-	-	-	-	-	-	-	-	-	-	-	-	-	-	-	-	-	-	-	-	-	-	-	-	-	-	○	○	○

* Dostępne ustawienia zmieniają się w zależności od przypisanego trybu fotografowania.

○ Dostępna lub konfigurowana automatycznie. – Funkcja niedostępna.

Przed użyciem

Przewodnik podstawowy

Przewodnik zaawansowany

Podstawowe informacje o aparacie

Tryb automatyczny/tryb hybrydowy automatyczny

Inne tryby fotografowania

Tryb P

Tryb Tv, Av, M, C1 i C2

Tryb wyświetlania

Funkcje bezprzewodowe

Menu ustawień

Aksesoria

Dodatek

Skorowidz



INFO. Szybkie nastawy

Ekran INFO. Ekran Szybkie nastawy (📖 69) jest niedostępny w następujących trybach: [A+], [A-], [A], [S], [Co], [Q], [A], [M], [P], [M], [L], [HDR], [S], [V], [K], [L], [C], [O], [i] i [L].

Funkcja	Tryb fotografowania	C1 / C2	M	Av	Tv	P			
Tryb fotografowania		-	-	-	-	-	○	○	○
Czas naświetlania		*	○	-	○	-	-	○	-
Przysłona		*	○	○	-	-	-	○	-
Czułość ISO		○	○	○	○	○	-	○	-
Sekw.naświetl.		○	○	○	○	○	-	-	-
Korekta ekspoz.		○	○	○	○	○	-	-	-
Styl obrazów		○	○	○	○	○	○	○	○
Balans bieli		○	○	○	○	○	○	○	○
Korekcja WB		○	○	○	○	○	○	○	○
Autom. optymalizator jasności		○	○	○	○	○	○	○	-
Ustawienia własne		○	○	○	○	○	○	○	-
Tryb pomiaru		○	○	○	○	○	-	-	-
Wyzwal. migawki		○	○	○	○	○	-	-	-
Samowyzwalacz		○	○	○	○	○	○	○	○
Jakość obrazu		○	○	○	○	○	○	○	○
Lampa błyskowa		○	○	○	○	○	-	-	-
Metoda AF		○	○	○	○	○	○	○	-
Działanie AF		○	○	○	○	○	-	-	-
Wielk.nagr. filmu		-	-	-	-	-	○	○	-
Poziom nagr.		-	-	-	-	-	○	○	-

Funkcja	Tryb fotografowania	C1 / C2	M	Av	Tv	P			
Usuwanie wiatru		-	-	-	-	-	○	○	-
Tłumik		-	-	-	-	-	○	○	-
Ustawienia filmu poklatk.		-	-	-	-	-	-	-	○

○ Dostępna lub konfigurowana automatycznie. – Funkcja niedostępna.

* Dostępne ustawienia zmieniają się w zależności od przypisanego trybu fotografowania.

Przed użyciem

Przewodnik podstawowy

Przewodnik zaawansowany

Podstawowe informacje o aparacie

Tryb automatyczny/tryb hybrydowy automatyczny

Inne tryby fotografowania

Tryb P

Tryb Tv, Av, M, C1 i C2

Tryb wyświetlania

Funkcje bezprzewodowe

Menu ustawień

Akcesoria

Dodatek

Skorowidz



Karta Nastawy

Karta	Element	Strona
f1	Utwórz folder	155
	Numery plików	155
	Formatowanie	156
	Standard TV	157
	Ustaw. wyświetl.	32
	Poziomica elektr.	51
	Tryb Eco	157
f2	Oszcz. energii	31
	Jasność wyświetl.	158
	Nocny wyświetl.	158
	Strefa czasowa	159
	Data/godz	159
f3	Wybór języka	159
	Sygnal „bip”	160
	Gł.przycisków	160
	Wskazówki	160
	Rozm. ikony tr./opis	160
	Sterow. dotyk.	160
	Czyszczenie matrycy	161

f4	Połączenie Wi-Fi	127
	Ustawienia komun. bezprzew.	127
	Wyświetl. logo cert.	162
	Własny tryb fotograf. (C1, C2)*1	100
	Inform. o prawach autorskich	162
	Resetuj aparat*2	163
Firmware Ver.: *.*.* *3	163	

*1 Dostępna tylko w następujących trybach: [C1], [C2], [M], [Av], [Tv] i [P].

*2 W trybach [C1] i [C2] dostępne jest tylko ustawienie [Inne nastawy].

*3 Dostępna tylko w następujących trybach: [C1], [C2], [M], [Av], [Tv], [P], [A], [S] i [M].

Karta Moje menu

Karta	Element	Strona
★1	Nastawy Moje Menu	101

Przed użyciem

Przewodnik podstawowy

Przewodnik zaawansowany

Podstawowe informacje o aparacie

Tryb automatyczny/tryb hybrydowy automatyczny

Inne tryby fotografowania

Tryb P

Tryb Tv, Av, M, C1 i C2

Tryb wyświetlania

Funkcje bezprzewodowe

Menu ustawień



Akcesoria

Dodatek

Skorowidz



Karta Odtwarzanie

Karta	Element	Strona
▶1	Ochrona	📖112
	Obracanie	📖116
	Usuń	📖114
	Ocena	📖117
	Pokaz przezr.	📖111
▶2	Wyś./odt. przeg. film.	📖106
	Wyszuk. obrazu	📖108
	Filtry twórcze	📖120
▶3	Zmień wielkość	📖118
	Kadrowanie	📖119
	Korekta czer. oczu	📖121
	Obróbka obrazu RAW	📖122
	Ustaw. druk.	📖181
	Opcje fotoksiążki	📖183
▶4	Efekt przejścia	📖103
	Efekt miniatur	📖107
	Przewijanie	📖103
	Alarm prześw.	📖105
	Wyśw.punk. AF	📖106
	Siatka odtwarz.	📖106
	Auto-obracanie	📖117
▶5	Kontyn.wyśw	📖103
	Skoki za pom. 	📖109
	Zmiana wielkości 	📖107, 📖110
	Wyśw. inf. o odtwarzaniu	📖105
	Powiększenie (ok.)	📖111

Menu szybkich nastaw w trybie wyświetlania

Element	Strona
Ochrona	📖112
Obracanie	📖116
Ocena	📖117
Wyszuk. obrazu	📖108
Odtwórz film	📖104
Odtw. powiąz. przegl. film.	📖106
Drukuj	📖178
Zmień wielkość	📖118
Kadrowanie	📖119
Filtry twórcze	📖120
Obróbka obrazu RAW	📖122
Zastosuj ustawienia 	📖55

Przed użyciem

Przewodnik podstawowy

Przewodnik zaawansowany

Podstawowe informacje o aparacie

Tryb automatyczny/tryb hybrydowy automatyczny

Inne tryby fotografowania

Tryb P

Tryb Tv, Av, M, C1 i C2

Tryb wyświetlania

Funkcje bezprzewodowe

Menu ustawień

Akcesoria

Dodatek

Skorowidz



Zalecenia dotyczące obsługi

- Aparat to precyzyjne urządzenie elektroniczne. Należy unikać upuszczania go i narażania na silne wstrząsy.
- Nie wolno umieszczać aparatu w pobliżu magnesów, silników lub innych urządzeń generujących silne pola elektromagnetyczne, które mogą powodować nieprawidłowe funkcjonowanie lub usunięcie danych związanych ze zdjęciami.
- Jeśli na aparacie lub ekranie znajdują się krople wody lub kurz, należy przetrzeć te elementy suchą i miękką tkaniną, np. ściereczką do czyszczenia okularów. Nie należy ich mocno pocierać ani używać siły.
- Aparatu i ekranu nie wolno czyścić przy użyciu środków czyszczących zawierających rozpuszczalniki organiczne.
- Kurz należy usuwać z obiektywu za pomocą pędzelka z dmuchawą. Jeśli czyszczenie sprawia kłopoty, należy skontaktować się z punktem obsługi klienta firmy Canon.
- Aby zapobiec skraplaniu się wody na aparacie na skutek szybkiej zmiany temperatury (przeniesienie aparatu z zimnego do ciepłego otoczenia), należy umieścić aparat w szczelnym, zamykanym worku z tworzywa sztucznego i poczekać na dostosowanie się aparatu do temperatury otoczenia przed wyjęciem go z worka.
- Nieużywane akumulatory należy przechowywać w worku z tworzywa sztucznego lub innym pojemniku. Aby zapewnić odpowiednią wydajność akumulatorów, należy ładować nieużywane akumulatory w przybliżeniu co rok, a następnie korzystać z aparatu do chwili, gdy akumulatory zostaną rozładowane, przed umieszczeniem akumulatorów w miejscu przechowywania.
- W przypadku skroplenia się pary wodnej na aparacie należy natychmiast przerwać korzystanie z niego. Dalsze użytkowanie może spowodować jego uszkodzenie. Przed ponownym użyciu aparatu należy wyjąć z niego obiektyw, akumulator i kartę pamięci oraz zaczekać na całkowite wyparowanie wilgoci.
- Nie wolno dotykać złączy aparatu ani obiektywu. Mogłoby to spowodować usterkę aparatu.

- Aby zapobiec uszkodzeniu matrycy światłoczułej, nie wolno dotykać jej po odłączeniu obiektywu.
- Nie wolno blokować działania migawki palcem ani innym przedmiotem. Może to spowodować awarię.
- Po odłączeniu obiektywu od aparatu należy odłożyć obiektyw tylną częścią skierowaną do góry i założyć dekle na obiektyw, aby zapobiec porysowaniu powierzchni obiektywu i jego złącza elektryczne.
- Do zanieczyszczenia matrycy, prócz drobin kurzu, które dostały się do wnętrza aparatu, przyczynić się mogą także — w rzadkich sytuacjach — plamy smaru wyciekające z wewnętrznych komponentów i przedostające się przed matrycę. Jeżeli plamy są wciąż widoczne na zdjęciach po automatycznym czyszczeniu matrycy, należy skontaktować się z punktem obsługi klienta firmy Canon, aby zlecić czyszczenie matrycy.
- Zaleca się okresowe czyszczenie korpusu aparatu i mocowania obiektywu miękką ściereczką do wycierania obiektywów.

Przed użyciem

Przewodnik podstawowy

Przewodnik zaawansowany

Podstawowe informacje o aparacie

Tryb automatyczny/tryb hybrydowy automatyczny

Inne tryby fotografowania

Tryb P

Tryb Tv, Av, M, C1 i C2

Tryb wyświetlania

Funkcje bezprzewodowe

Menu ustawień

Akcesoria

Dodatek

Skorowidz



Dane techniczne

Typ

Kategoria Bezlusterkowe jednoobiektywowe aparaty cyfrowe z funkcją AF/AE

Matryca światłoczuła

Wymiary matrycy

Wymiary matrycy światłoczułej Około 22,3 x 14,9 mm

Liczba pikseli

Efektywna liczba pikseli

(liczba pikseli może ulec zmniejszeniu

w wyniku obróbki obrazu) Ok. 24,2 mln pikseli

Całkowita liczba pikseli Ok. 25,8 mln pikseli

Współczynnik proporcji 3:2

Funkcja usuwania kurzu

(automatyczna/ręczna) Dostępne

Regulacja ostrości

Metoda AF Twarz+śledzenie AF,
1-punktowy AF

Liczba punktów AF (maks.) 49 punktów

Zakres jasności regulacji ostrości

(w temperaturze pokojowej,

ISO 100, przy użyciu obiektywu

EF-M22mm F2 STM)

Wartość EV -1 – 18

Działanie regulacji ostrości

Autofokus TTL Tryb One-Shot AF, Servo AF

Oświetlenie wspomagające AF Wbudowana lampa LED

Regulacja ekspozycji

Tryb pomiaru Pomiar w czasie rzeczywistym za pomocą matrycy światłoczułej, wielosegmentowy, skupiony, centralnie ważony uśredniony, punktowy

Zakres pomiaru jasności

(w temperaturze pokojowej, ISO 100)

Wartość EV 1 – 20

Regulacja ekspozycji Programowa AE, preselekcja czasu, preselekcja przysłony, ręczna regulacja ekspozycji

Korekta ekspozycji

Ręcznie ±3 stopnie z dokładnością do 1/3 stopnia

Sekwencja naświetlenia ±2 stopnie z dokładnością do 1/3 stopnia (możliwość korzystania równocześnie z ręczną korektą)

Czułość ISO

(zalecany wskaźnik ekspozycji)

Zakres automatycznego ustawiania

czułości ISO (tryb Auto)

Minimalna czułość ISO 100

Maksymalna czułość ISO 6400

Maksymalna czułość ISO (tryb P) ISO 25600

Blokowanie AE (ręcznie/automatycznie) Dostępne

Balans bieli

Ustawienia balansu bieli Auto, słoneczny dzień, miejsca ocienione, pochmurny dzień, światło żarówek, białe światło fluorescencyjne, lampa błyskowa, temperatura barwowa, nastawa własna

Korekcja balansu bieli Dostępne

Przed użyciem

Przewodnik podstawowy

Przewodnik zaawansowany

Podstawowe informacje o aparacie

Tryb automatyczny/tryb hybrydowy automatyczny

Inne tryby fotografowania

Tryb P

Tryb Tv, Av, M, C1 i C2

Tryb wyświetlania

Funkcje bezprzewodowe

Menu ustawień

Akcesoria

Dodatek

Skorowidz



Migawka

Metoda Płaszczyna ogniskowania

Czas naświetlania

Zakres we wszystkich trybach
fotografowania

Maks. Tv 30 s

Min Tv 1/4000 s

Najkrótszy czas naświetlania

zsynchronizowany z błyskiem 1/200 s

Lampa błyskowa

Wbudowana lampa błyskowa

Typ Ręczne wysuwanie lampy
błyskowej

Dane techniczne

Liczba przewodnia (ISO 100/m) Około 5

Zasięg lampy błyskowej (wartości orientacyjne przybliżonego zasięgu w m)

Czułość ISO	EF-M15-45mm F3.5-6.3 IS STM	
	Oddalenie: f/3.5	Zbliżenie: f/6.3
100	0,5 – 1,4	0,5 – 0,9
200	0,5 – 2,0	0,5 – 1,3
400	0,5 – 2,9	0,5 – 1,8
800	0,7 – 4,0	0,5 – 2,5
1600	1,0 – 5,7	0,5 – 3,6
3200	1,5 – 8,1	0,8 – 5,1
6400	2,1 – 11,4	1,2 – 7,1
12800	2,9 – 16,2	1,6 – 10,1
Odpowiednik 25600	4,1 – 22,9	2,4 – 14,3

Zewnętrzna lampa błyskowa Automatyka błysku E-TTL II,
możliwość ustawiania funkcji lampy
błyskowej z poziomu aparatu

Blokada ekspozycji lampy Dostępne

Wizjer/monitor

Kolorowy wizjer elektroniczny

Rozmiar ekranu Typ 0,39

Liczba pikseli Około 2 360 000 punktów

Monitor

Typ Kolorowy ciekłokrystaliczny TFT

Rozmiar ekranu 8,0 cm (3,2 cala)

Efektywna liczba pikseli Około 1 620 000 punktów

Podgląd głębi ostrości Dostępne

Języki wyświetlacza Angielski, arabski, chiński
tradycyjny, chiński uproszczony,
czeski, duński, fiński, francuski,
grecki, hiszpański, japoński,
koreański, niderlandzki, niemiecki,
norweski, polski, portugalski,
rosyjski, rumuński, szwedzki, tajski,
turecki, ukraiński, węgierski i włoski

Fotografowanie

Obróbka obrazu

Redukcja zakłóceń

Fotografowanie z długim

czasem naświetlania Przy czasie naświetlania
wynoszącym 1 s lub dłużej oraz
przy ekspozycji w trybie Bulb

Fotografowanie z wysoką

czułością ISO Przy dowolnej czułości ISO

Przed użyciem

Przewodnik podstawowy

Przewodnik zaawansowany

Podstawowe informacje
o aparacie

Tryb automatyczny/tryb
hybrydowy automatyczny

Inne tryby fotografowania

Tryb P

Tryb Tv, Av, M, C1 i C2

Tryb wyświetlania

Funkcje bezprzewodowe

Menu ustawień

Akcesoria

Dodatek

Skorowidz



- Korekcja obrazu
 Automatyczny optymalizator jasności Dostępne
 Priorytet jasnych partii obrazu Dostępne
- Korekcja obiektywu
 (obiektyw EF-M zawiera wbudowane dane korekcji) Korygowanie jasności brzegów, korygowanie aberracji chromatycznej, korekcja dyfrakcji
- Styl obrazów Automatycznie, standard, portrety, krajobrazy, wyraźne szczegóły, neutralny, dokładny, monochromatyczny, użytkownika 1, użytkownika 2, użytkownika 3
- Serie zdjęć
 Tryb migawki Pojedyncze zdjęcia, serie zdjęć (maks. około 9 zdjęć/s)
- Maksymalna liczba zdjęć seryjnych

	Okolo 26 zdjęć
	Okolo 25 zdjęć
	Okolo 24 zdjęć
	Okolo 23 zdjęć
	Okolo 24 zdjęć
	Okolo 17 zdjęć
RAW + JPEG ()	Okolo 16 zdjęć

Nagrywanie

Format plików Zgodny z formatem DPOF (w wersji 1.1) i standardem DCF

Typ danych

Zdjęcia

Format zapisu Exif 2.3 (DCF 2.0)
 Zdjęcia (zdjęcia RAW rejestrowane w sposób ciągły są poddawane obróbce z użyciem 12-bitowej konwersji a/c) JPEG/RAW (14-bitowy format RAW firmy Canon zgodny z CR2)

Filmy

Format zapisu MP4
 Obraz MPEG-4 AVC/H.264
 Dźwięk MPEG-4 AAC-LC (stereofoniczny)
 Regulacja poziomu nagrywania Dostępne
 Usuwanie wiatru Dostępne
 Tłumik Dostępne

Liczba zdjęć

Zdjęcia

Z użyciem karty pamięci UHS-I 16 GB

Jakość obrazu	Liczba zdjęć (wartość orientacyjna)
	1833 zdjęć
	2760 zdjęć
	3114 zdjęć
	4671 zdjęć
	4717 zdjęć
	6656 zdjęć
	8098 zdjęć
	450 zdjęć
RAW + JPEG ()	361 zdjęć

Przed użyciem

Przewodnik podstawowy

Przewodnik zaawansowany

Podstawowe informacje o aparacie

Tryb automatyczny/tryb hybrydowy automatyczny

Inne tryby fotografowania

Tryb P

Tryb Tv, Av, M, C1 i C2

Tryb wyświetlania

Funkcje bezprzewodowe

Menu ustawień

Akcesoria





Dodatek

Skorowidz



Film

Z użyciem karty pamięci UHS-I 16 GB

Jakość obrazu	Rozmiar rejestrowanego pliku (wartość orientacyjna)	Dostępny czas rejestracji na karcie pamięci (wartość orientacyjna)
	4288 KB/s	59 min 30 sek.
	2945 KB/s	1 godz. 26 min 5 sek.
	2945 KB/s	1 godz. 26 min 5 sek.
	1969 KB/s	2 godz. 8 min 27 sek.
	382 KB/s	10 godz. 22 min 35 sek.

- Nagrywanie ciągle może być kontynuowane do chwili, gdy zostanie zapełniona karta pamięci lub czas nagrywania osiągnie ok. 29 minut i 59 sekund.

Nośniki danychkarty pamięci SD/SDHC/SDXC

Ustawienie folderuCo miesiąc/co dzień

Numeracja plikówNumeracja ciągła lub automatycznie resetowana

Odtwarzanie

Wyświetlanie w powiększeniu

Powiększenie..... Min.: około 2,0x
Maks.: około 10,0x

Alarm prześwietlenia..... Dostępne

Ocena Dostępne

Ochrona obrazów Dostępne

Metody przeglądania obrazów..... Pojedynczy obraz, skok o 10 obrazów, skok o 100 obrazów, wyszukiwanie obrazów (według oceny, daty, osób, zdjęć, filmów, przeglądów filmowych), przewijanie

Pokaz przezroczy Wszystkie obrazy, pokaz przezroczy złożony z obrazów wybranych na liście wyszukiwania

Dodatkowa obróbka obrazów

(Możliwe tylko w przypadku obrazów wykonanych przy użyciu tego samego modelu aparatu).....

Filtry twórcze (ziarnisty czarno-biały, miękka ostrość, efekt rybiego oka, efekt pogrubienia artystycznego, efekt akwareli, efekt aparatu zabawki, efekt miniatury), zmiana wielkości, korekta czerwonych oczu

Przed użyciem

Przewodnik podstawowy

Przewodnik zaawansowany

Podstawowe informacje o aparacie

Tryb automatyczny/tryb hybrydowy automatyczny

Inne tryby fotografowania

Tryb P

Tryb Tv, Av, M, C1 i C2

Tryb wyświetlania

Funkcje bezprzewodowe

Menu ustawień

Akcesoria

Dodatek

Skorowidz



Dostosowywanie

Rejestrowanie funkcji indywidualnych	Spust migawki, pokrętko główne, pokrętko szybkiej kontroli, przycisk kierunkowy (w górę, w dół, w lewo, w prawo), pokrętko sterujące, przycisk M-Fn, przycisk filmowania, przełącznik AF dotykowego z przeciąganiem
Inform. o prawach autorskich.....	Dostępne

Zasilanie

Akumulator.....	LP-E17
Liczba zdjęć (pomiar zgodny z zaleceniami stowarzyszenia Camera & Imaging Products Association)	
Monitor włączony	Okolo 295 zdjęć
Kolorowy wizjer elektroniczny włączony	Okolo 295 zdjęć
Liczba zdjęć (włączony tryb Eco)	
Monitor włączony	Okolo 420 zdjęć
Czas nagrania filmowego (pomiar zgodny z zaleceniami stowarzyszenia Camera & Imaging Products Association)	
Monitor włączony	Okolo 85 min
Kolorowy wizjer elektroniczny włączony	Okolo 90 min

Interfejs

Przewodowy	Złącze cyfrowe (zgodne ze standardem Hi-Speed USB), złącze WYJŚCIA HDMI
Bezprzewodowy	
NFC	Zgodny z tagami NFC Forum typu 3 i 4 (dynamiczny)
Bluetooth	
Zgodność ze standardami	Specyfikacja Bluetooth w wersji 4.1 (energooszczędna technologia Bluetooth)
Schemat transmisji	Schemat modulacji GFSK
Wi-Fi	
Zgodność ze standardami	IEEE 802.11b/g/n
Częstotliwość transmisji	
Częstotliwość.....	2,4 GHz
Kanały.....	1–11
Zabezpieczenia	
Tryb infrastruktury	WPA2-PSK (AES/TKIP), WPA-PSK (AES/TKIP), WEP * Zgodność z mechanizmem WPS (Wi-Fi Protected Setup)
Tryb punktu dostępu aparatu	WPA2-PSK (AES)
Tryb ad hoc.....	WPA2-PSK (AES)

Środowisko pracy

Temperatura.....	Min.: 0 °C Maks.: +40 °C
Wilgotność	85% lub mniej

Przed użyciem

Przewodnik podstawowy

Przewodnik zaawansowany

Podstawowe informacje o aparacie

Tryb automatyczny/tryb hybrydowy automatyczny

Inne tryby fotografowania

Tryb P

Tryb Tv, Av, M, C1 i C2

Tryb wyświetlania

Funkcje bezprzewodowe

Menu ustawień

Akcesoria

Dodatek

Skorowidz



Wymiary (pomiary zgodne z zaleceniami stowarzyszenia Camera & Imaging Products Association)

Szerokość	115,6 mm
Wysokość	89,2 mm
Głębokość	60,6 mm

Masa (pomiary zgodne z zaleceniami stowarzyszenia Camera & Imaging Products Association)

Tylko korpus aparatu	Okolo 380 g
Z akumulatorem i kartą pamięci.....	Okolo 427 g

Akumulator LP-E17

Typ	Akumulator litowo-jonowy
Napięcie nominalne	7,2 V DC
Pojemność akumulatora	1040 mAh
Zakres temperatur podczas pracy	Ładowanie: 5–40°C Fotografowanie: 0–40°C
Wilgotność podczas pracy	85% lub mniej
Wymiary (szer. x wys. x gł.)	Okolo 33 x 14 x 49,4 mm
Masa	Okolo 45 g (bez pokrywy ochronnej)

Ładowarka LC-E17/LC-E17E

Zgodny akumulator	Akumulator LP-E17
Czas ładowania	Okolo 2 godz. (w temperaturze pokojowej)
Napięcie wejściowe	100–240 V (przemienne, 50/60 Hz)
Napięcie wyjściowe.....	8,4 V (stałe)/700 mA
Zakres temperatur podczas pracy	5–40°C
Wilgotność podczas pracy	85% lub mniej
Wymiary (szer. x wys. x gł.)	Okolo 67,3 x 27,7 x 92,2 mm
Masa	LC-E17: Okolo 85 g LC-E17E: Okolo 80 g (bez przewodu zasilającego)

- Wszystkie powyższe dane zostały obliczone na podstawie standardów testowania opracowanych przez firmę Canon oraz stowarzyszenie Camera & Imaging Products Association.
- Wymienione powyżej wymiary, maksymalną średnicę, długość i masę podano na podstawie pomiarów przeprowadzonych zgodnie z zaleceniami stowarzyszenia Camera & Imaging Products Association (z wyjątkiem masy samego korpusu).
- Dane techniczne i wygląd produktu mogą ulec zmianie bez powiadomienia.
- W przypadku problemów z podłączonym do aparatu obiektywem wyprodukowanym przez inną firmę niż Canon należy skontaktować się z jego producentem.

Przed użyciem

Przewodnik podstawowy

Przewodnik zaawansowany

Podstawowe informacje o aparacie

Tryb automatyczny/tryb hybrydowy automatyczny

Inne tryby fotografowania

Tryb P

Tryb Tv, Av, M, C1 i C2

Tryb wyświetlania

Funkcje bezprzewodowe

Menu ustawień

Akcesoria

Dodatek

Skorowidz



Skorowidz

Cyfry

1-punktowy (tryb ramki AF) 78

A

Adapter prądu stałego 167, 170

Akcesoria 167

Akumulator

Ładowanie 19

Oszczędzanie energii 31

Poziom 191

Tryb Eco 157

Aparat

Nastawy domyślne 163

Automatyczny optymalizator

jasności 72

Auto-obracanie 117

Autoportret (tryb fotografowania) 57

Av (tryb fotografowania) 91

B

Balans bieli (kolor) 73

Baterie → Data/godzina (bateria do
podtrzymania ustawień zegara)

Oszczędzanie energii 31

Blokada AE 70

Blokada ekspozycji lampy 84

Blokada ostrości 78

Blokowanie AF 79

Błysk i długi czas naświetlania 83

C

C (tryb fotografowania) 100

Camera Connect 130

CANON IMAGE GATEWAY 137

Czas wyświetlania 52

Cz/biały (monochromatyczny) 75

Czułość ISO 71

Czyszczenie matrycy 161

Czyszczenie

(matryca światłoczuła) 161

D

Data/godzina

Bateria do podtrzymania

ustawień zegara 22

Ustawienia 21

Zegar światowy 159

Zmiana 22

DLNA 127

Długie czasy naświetlania 93

Długie czasy naświetlania

(redukcja zakłóceń) 89

Dokładny 75

Domyślne → Nastawy domyślne

Dotykowa migawka 46

Dotykowy AF 79

DPOF 181

Drukowanie 178

Dźwięki 160

E

Edytowanie

Kadrowanie 119

Korekta czerwonych oczu 121

Zmiana wielkości zdjęć 118

Edytowanie lub usuwanie informacji

o połączeniu 151

Efekt akwareli

(tryb fotografowania) 61

Efekt filtru 76

Efekt miniatury

(tryb fotografowania) 62

Efekt pogrubienia artystycznego

(tryb fotografowania) 61

Efekt rybiego oka

(tryb fotografowania) 60, 61

Efekt tonalny 76

Ekran

Ikony 191, 192

Język wyświetlacza 23

Menu → Menu szybkich nastaw

Ekspozycja

Blokada AE 70

Blokowanie FE 84

Kompensacja 69

Ekspozycja w trybie Bulb 93

F

FEB 173

Film poklatkowy

(tryb fotografowania) 65

Filmy

Edytowanie 124

Jakość obrazu (liczba

nagrywanych pikseli/prędkość

nagrywania) 49

Filtry twórcze (tryb fotografowania) 60

Firmware 163

Fotografowanie

Informacje o obrazie 191

Fotografowanie z bezprzewodową

lampą błyskową 173

Fotografowanie z sekwencją

naświetlania 71

Funkcje indywidualne 96

Funkcje komunikacji

bezprzewodowej 127

G

Gniazdo 169, 170, 178

Gniazdo statywu 4

H

High ISO (redukcja zakłóceń) 88

I

Ikony 191, 192

Instalacja 176

J

Jakość obrazu → Kompresja

Język wyświetlacza 23

K

Kabel HDMI 169

Kadrowanie 119, 179

Karty pamięci 2

Karty pamięci SD/SDHC/SDXC

→ Karty pamięci

Kolor (balans bieli) 73

Kompresja 47

Komunikaty o błędach 189

Kontrast 76

Korekta czerwonych oczu 121

Korekta ekspozycji lampy 84

Korygowanie aberracji

chromatycznej 87

Korygowanie jasności brzegów 87

Krajobrazy 75

Krajobrazy (tryb fotografowania) 56

Kurz na zdjęciach, zapobieganie 161

L

Lampa błyskowa

Błysk+dł.czas 83

Korekta ekspozycji lampy 84

Włączanie 83

Wyłączanie lampy błyskowej 83

Liczba rejestrowanych pikseli

(wielkość obrazu) 47

Linie siatki 34

Ł

Ładowanie 19

Ładowarka 2, 167

M

M (tryb fotografowania) 92

Makrofotografia 56

Małe odległości

(tryb fotografowania) 56

Przed użyciem

Przewodnik podstawowy

Przewodnik zaawansowany

Podstawowe informacje
o aparacie

Tryb automatyczny/tryb
hybrydowy automatyczny

Inne tryby fotografowania

Tryb P

Tryb Tv, Av, M, C1 i C2

Tryb wyświetlania

Funkcje bezprzewodowe

Menu ustawień

Akcesoria

Dodatek

Skorowidz



Menu
 Podstawowa obsługa 36
 Tabela 194
Menu Q → Menu szybkich nastaw
Menu szybkich nastaw
 Podstawowa obsługa 35
 Tabela 196
Metoda pomiaru 70
MF (ręczne ustawianie ostrości) 81
Miękką ostrość
 (trzyb fotografowania) 60

N

Nastawy domyślne 163
Nasylenie 76
Nazwy części 4
Neutralny 75
Numery plików 155

O

Obiektyw 23
 Zwalnianie blokady 24
Obracanie 116
Obróbka obrazu RAW 122
Obsługa wspomaganie MF 82
Ocena 117
Ochrona 112
Odtwarzanie → Wyświetlanie
Opcje fotoksiążki 183
Oprogramowanie
 Instalacja 176
 Instrukcja obsługi 176
 Zapisywanie zdjęć
 na komputerze 177
Ostrość 76
Oszczędzanie energii 31

P

P (tryb fotografowania) 68
Panel z ekranem dotykowym 4
Panoramowanie
 (trzyb fotografowania) 58
Pasek 18

Pasek na szyję → Pasek
PictBridge 169, 178
Podróżowanie z aparatem 159
Pokaz przezroczy 111
Pokrętko przednie 4
Portrety (tryb fotografowania) 56
Powiększenie 26, 110
Poziom 191
Programowa AE 68
Przeskok wyświetlania 109
Przycisk wielofunkcyjny 97

R

Ramki AF 77
RAW 48
Redukcja szumów zdjęć
 seryjnych 88, 89
Redukcja zakłóceń
 Długie czasy naświetlania 89
 Wysoka czułość ISO 88
Ręczne ustawianie ostrości 81
Ręczny balans bieli 73
Ręczny balans według
 wzorca bieli 73
Rozwiązywanie problemów 185

S

Samowyzwalacz 44
 Dostosowywanie
 samowyzwalacza 45
 Samowyzwalacz
 2-sekundowy 45
Servo AF 80
Sieć elektryczna 170
Sport (tryb fotografowania) 56
Stabilizacja obrazu 86
Styl obrazów 75
Synchronizacja obrazów
 (Image Sync) 147
Synchronizacja z drugą zastoną 173
Synchronizacja z pierwszą
 zastoną 173

T

Temperatura barwowa 74
Ton, priorytet 72
Tryb Auto (tryb fotografowania) 26, 39
Tryb błysku 173
Tryb Eco 157
Tryb hybrydowy automatyczny
 (trzyb fotografowania) 41
Tryb punktu dostępu aparatu 136
Tv (tryb fotografowania) 90
Twarz+Śledzenie 78
Twórcze wspomaganie
 (trzyb fotografowania) 53

U

Ulubione 117
Ustawianie ostrości
 Blokowanie AF 79
 Dotykowy AF 79
 Obsługa wspomaganie MF 82
 Ramki AF 77
 Servo AF 80
Usuwanie 114
Usuwanie wszystkich 116

W

Widok miniatur 107
Włączanie 83
Wskaźnik 38, 52
Współczynnik proporcji 49
Wyłączanie lampy błyskowej 83
Wysoki zakres dynamiki
 (trzyb fotografowania) 63
Wysyłanie zdjęć 137
Wysyłanie zdjęć do innego
 aparatu 143
Wysyłanie zdjęć do smartfona 128
Wysyłanie zdjęć do usług
 internetowych 139
Wyszukiwanie 108

Wyświetlanie 28

Pokaz przezroczy 111
Powiększenie 110
Przeskok wyświetlania 109
Widok miniatur 107
Wyszukiwanie obrazu 108
Wyświetlanie na telewizorze 169
 Wyświetlanie pojedynczego
 obrazu 28
Wyświetlanie na telewizorze 169
Wyświetlanie pojedynczego
 obrazu 28

Z

Zakres ustawiania ostrości
 Ręczne ustawianie ostrości 81
Zapisywanie zdjęć na
 komputerze 148, 177
Zasilacz 167, 170
Zasilanie 167
 → Akumulator,
 → Ładowarka,
 → Zasilacz
Zawartość zestawu 2
Zdalne fotografowanie z podglądem
 na żywo 149
Zdjęcia
 Czas wyświetlania 52
 Ochrona 112
 Odtwarzanie → Wyświetlanie
 Usuwanie 114
Zdjęcia czarno-białe 60
Zdjęcia nocne z ręki
 (trzyb fotografowania) 56
Zegar światowy 159
Ziarnisty Cz/B
 (trzyb fotografowania) 60
Zmiana wielkości zdjęć 118
Zoom punktu AF 81

Ż
Żywność (tryb fotografowania) 58

Przed użyciem

Przewodnik podstawowy

Przewodnik zaawansowany

Podstawowe informacje
o aparacie

Tryb automatyczny/tryb
hybrydowy automatyczny

Inne tryby fotografowania

Tryb P

Tryb Tv, Av, M, C1 i C2

Tryb wyświetlania

Funkcje bezprzewodowe

Menu ustawień

Akcesoria

Dodatek

Skorowidz



Zalecenia dotyczące funkcji bezprzewodowych (Wi-Fi, Bluetooth i innych)

- Kraje i regiony, w których dozwolone jest używanie funkcji bezprzewodowych
 - Możliwość korzystania z funkcji bezprzewodowych jest ograniczona w niektórych krajach i regionach oraz może podlegać karom. Aby uniknąć konfliktu z prawem, należy sprawdzić na stronie internetowej firmy Canon, gdzie dozwolone jest używanie komunikacji bezprzewodowej. Firma Canon nie ponosi odpowiedzialności za żadne problemy związane z używaniem funkcji bezprzewodowych w innych krajach i regionach.
- Następujące działania mogą podlegać karze:
 - zmiana lub modyfikacja produktu,
 - usunięcie z produktu etykiet certyfikatów
- Przed wyeksportowaniem (czyli m.in. przed wywiezieniem poza granice Japonii lub prezentowaniem osobom niebędącym obywatelami tego kraju) zawartych w niniejszym aparacie podzespołów lub technologii, które podlegają przepisom dotyczącym wymiany i handlu międzynarodowego, niezbędne może być uzyskanie od rządu Japonii zezwolenia na eksport lub transakcje serwisowe.
- W tym produkcie wykorzystano amerykańskie algorytmy szyfrowania, które podlegają przepisom eksportowym U.S. Export Administration Regulations i nie mogą być eksportowane lub przekazywane do kraju objętego embargiem handlowym Stanów Zjednoczonych.
- Należy zanotować ustawienia używanej sieci Wi-Fi. Ustawienia sieci bezprzewodowej zapisane w tym produkcie mogą zostać zmienione lub usunięte na skutek nieprawidłowego korzystania z tego produktu, oddziaływania fal radiowych lub ładunków elektrostatycznych albo wypadku bądź wadliwego działania. Firma Canon nie ponosi odpowiedzialności za szkody pośrednie lub bezpośrednie ani za straty przychodów wynikające z pogorszenia lub zniknięcia zawartości.

- Przed przekazaniem prawa własności do tego produktu innej osobie, wyrzuceniem go lub wysłaniem do naprawy należy przywrócić w nim domyślne ustawienia komunikacji bezprzewodowej, usuwając wszystkie wprowadzone przez siebie ustawienia.
- Firma Canon nie oferuje rekompensaty za szkody wynikające z utraty lub kradzieży tego produktu. Firma Canon nie ponosi odpowiedzialności za straty ani szkody wynikające z nieupoważnionego dostępu do zarejestrowanych urządzeń docelowych za pomocą tego produktu w przypadku jego utraty lub kradzieży.
- Należy korzystać z produktu zgodnie z zaleceniami zamieszczonymi w tym przewodniku. Z funkcji bezprzewodowych tego produktu należy korzystać zgodnie z zaleceniami zamieszczonymi w niniejszej instrukcji. Firma Canon nie ponosi odpowiedzialności za szkody lub straty wynikłe z użytkowania funkcji i produktu niezgodnie z zaleceniami zamieszczonymi w niniejszym podręczniku.
- Z funkcji bezprzewodowych tego produktu nie wolno korzystać w pobliżu aparatury medycznej ani innego wyposażenia elektronicznego. Korzystanie z funkcji bezprzewodowych w pobliżu aparatury medycznej lub innego wyposażenia elektronicznego może zakłócać działanie tych urządzeń.

Ostrzeżenia dotyczące interferencji powodowanych przez fale radiowe

- Funkcjonowanie tego produktu może być zakłócanie przez inne urządzenia emitujące fale radiowe. Aby uniknąć interferencji, należy korzystać z tego produktu, jak najdalej od urządzeń tego typu lub zrezygnować z użytkowania tych urządzeń równocześnie z tym produktem.

Przed użyciem

Przewodnik podstawowy

Przewodnik zaawansowany

Podstawowe informacje o aparacie

Tryb automatyczny/tryb hybrydowy automatyczny

Inne tryby fotografowania

Tryb P

Tryb Tv, Av, M, C1 i C2

Tryb wyświetlania

Funkcje bezprzewodowe

Menu ustawień

Akcesoria

Dodatek

Skorowidz



Zalecenia dotyczące bezpieczeństwa

Z uwagi na to, że sieć Wi-Fi przesyła sygnały za pośrednictwem fal radiowych, należy stosować bardziej rygorystyczne zabezpieczenia niż w przypadku przewodowej sieci LAN.

Podczas korzystania z sieci Wi-Fi należy uwzględnić następujące zalecenia:

- Należy korzystać z sieci tylko zgodnie z otrzymanym upoważnieniem. Ten produkt wyszukuje sieci Wi-Fi w otoczeniu i wyświetla na ekranie wynik poszukiwań. Na liście mogą pojawiać się również sieci, do korzystania z których użytkownik nie ma upoważnienia (nieznane sieci). Jednak próba nawiązania połączenia z takimi sieciami lub korzystania z nich może zostać uznana za nieupoważniony dostęp. Należy korzystać z sieci wyłącznie zgodnie z posiadaną autoryzacją i nie nawiązywać połączenia z nieznanymi sieciami.

Jeżeli ustawienia zabezpieczeń nie zostały prawidłowo skonfigurowane, mogą występować następujące problemy.

- Monitorowanie transmisji
Nieupoważnione osoby trzecie mające złe zamiary mogą monitorować transmisję Wi-Fi i przechwytywać wysyłane dane.
- Nieupoważniony dostęp do sieci
Osoby trzecie mające złe zamiary mogą uzyskać nieupoważniony dostęp do sieci użytkownika w celu kradzieży, modyfikacji lub niszczenia zawartych w niej informacji. Ponadto użytkownik może być narażony na inne rodzaje nieupoważnionego dostępu, np. kradzież tożsamości (podawanie się za inną osobę w celu uzyskania nieupoważnionego dostępu do informacji) lub ataki polegające na korzystaniu z nieupoważnionego dostępu do sieci użytkownika w celu infiltrowania innych systemów.

Aby zapobiec występowaniu tego typu problemów, należy skutecznie zabezpieczyć swoją sieć Wi-Fi.

Z funkcji Wi-Fi tego aparatu można korzystać tylko po zapoznaniu się z zabezpieczeniami Wi-Fi oraz rozważeniu potencjalnych zagrożeń i korzyści wynikających z modyfikacji ustawień zabezpieczeń.

Oprogramowanie innych firm

- expat.h
Copyright (c) 1998, 1999, 2000 Thai Open Source Software Center Ltd

Permission is hereby granted, free of charge, to any person obtaining a copy of this software and associated documentation files (the "Software"), to deal in the Software without restriction, including without limitation the rights to use, copy, modify, merge, publish, distribute, sublicense, and/or sell copies of the Software, and to permit persons to whom the Software is furnished to do so, subject to the following conditions:

The above copyright notice and this permission notice shall be included in all copies or substantial portions of the Software.

THE SOFTWARE IS PROVIDED "AS IS", WITHOUT WARRANTY OF ANY KIND, EXPRESS OR IMPLIED, INCLUDING BUT NOT LIMITED TO THE WARRANTIES OF MERCHANTABILITY, FITNESS FOR A PARTICULAR PURPOSE AND NONINFRINGEMENT. IN NO EVENT SHALL THE AUTHORS OR COPYRIGHT HOLDERS BE LIABLE FOR ANY CLAIM, DAMAGES OR OTHER LIABILITY, WHETHER IN AN ACTION OF CONTRACT, TORT OR OTHERWISE, ARISING FROM, OUT OF OR IN CONNECTION WITH THE SOFTWARE OR THE USE OR OTHER DEALINGS IN THE SOFTWARE.

Zalecenia dotyczące danych osobowych i bezpieczeństwa

Jeśli zapisano w aparacie dane osobowe i/lub ustawienia zabezpieczeń sieci Wi-Fi, np. hasła itd., należy pamiętać, że dane takie i ustawienia mogą nadal w nim pozostawać.

Przed przekazaniem prawa własności do tego aparatu innej osobie, wyrzuceniem go lub wysłaniem do naprawy należy wykonać poniższe czynności, aby zapobiec ujawnieniu wspomnianych danych i ustawień.

- Usunąć zarejestrowane w aparacie informacje o zabezpieczeniach sieci Wi-Fi, wybierając w menu Ustawienia Wi-Fi opcję [Resetuj ustaw.].

Przed użyciem

Przewodnik podstawowy

Przewodnik zaawansowany

Podstawowe informacje o aparacie

Tryb automatyczny/tryb hybrydowy automatyczny

Inne tryby fotografowania

Tryb P

Tryb Tv, Av, M, C1 i C2

Tryb wyświetlania

Funkcje bezprzewodowe

Menu ustawień

Akcesoria

Dodatek

Skorowidz



Znaki towarowe i licencjonowanie

- Microsoft i Windows są znakami towarowymi lub zastrzeżonymi znakami towarowymi firmy Microsoft Corporation w Stanach Zjednoczonych i (lub) innych krajach.
- Macintosh i Mac OS są znakami towarowymi firmy Apple Inc., zastrzeżonymi w Stanach Zjednoczonych oraz innych krajach.
- App Store, iPhone oraz iPad są znakami towarowymi firmy Apple Inc.
- Logo SDXC jest znakiem towarowym firmy SD-3C LLC.
- HDMI, logo HDMI oraz High-Definition Multimedia Interface są znakami towarowymi lub zastrzeżonymi znakami towarowymi firmy HDMI Licensing, LLC.
- Wi-Fi®, Wi-Fi Alliance®, WPA™, WPA2™ i Wi-Fi Protected Setup™ są znakami towarowymi lub zastrzeżonymi znakami towarowymi stowarzyszenia Wi-Fi Alliance.
- Słowo i logo Bluetooth® są zastrzeżonymi znakami towarowymi firmy Bluetooth SIG, Inc., których firma Canon Inc. używa w ramach uzyskanej licencji. Pozostałe znaki towarowe i ich nazwy handlowe należą do odpowiednich właścicieli.
- Znak N jest znakiem towarowym lub zarejestrowanym znakiem towarowym firmy NFC Forum, Inc. w Stanach Zjednoczonych i w innych krajach.
- Pozostałe znaki towarowe należą do odpowiednich właścicieli.
- W tym urządzeniu zastosowano technologię exFAT licencjonowaną przez firmę Microsoft.
- This product is licensed under AT&T patents for the MPEG-4 standard and may be used for encoding MPEG-4 compliant video and/or decoding MPEG-4 compliant video that was encoded only (1) for a personal and non-commercial purpose or (2) by a video provider licensed under the AT&T patents to provide MPEG-4 compliant video. No license is granted or implied for any other use for MPEG-4 standard.

* Uwaga wyświetlana w języku angielskim w razie potrzeby.

Zastrzeżenie prawne

- Nieupoważnione powielanie niniejszej instrukcji jest zabronione.
- Wszystkie pomiary wykonano zgodnie ze standardami firmy Canon dotyczącymi testowania.
- Informacje ulegają zmianom bez powiadamiania w odniesieniu do specyfikacji produktu i wyglądu.
- Ilustracje i zrzuty ekranów użyte w niniejszej instrukcji mogą się nieznacznie różnić od faktycznego wyglądu urządzenia.
- Niezależnie od powyższych postanowień firma Canon nie ponosi odpowiedzialności za żadne straty wynikające z użytkowania tego produktu.

Przed użyciem

Przewodnik podstawowy

Przewodnik zaawansowany

Podstawowe informacje o aparacie

Tryb automatyczny/tryb hybrydowy automatyczny

Inne tryby fotografowania

Tryb P

Tryb Tv, Av, M, C1 i C2

Tryb wyświetlania

Funkcje bezprzewodowe

Menu ustawień

Akcesoria

Dodatek

Skorowidz

