

Instrukcja użytkowania

Pralko-suszarka



Przed ustawieniem - instalacją - uruchomieniem należy **konieczn**ie przeczytać instrukcję użytkowania. Dzięki temu można uniknąć zagrożeń i uszkodzeń urządzenia.

Spis treści

Ochrona środowiska naturalnego	6
Wskazówki bezpieczeństwa i ostrzeżenia	7
Obsługa pralko-suszarki	15
Panel sterowania	15
Wyświetlacz z przyciskami dotykowymi	16
Przykłady obsługi	17
Zastosowanie urządzenia.....	17
Pierwsze uruchomienie	18
Twindos	22
Pranie i suszenie przyjazne dla środowiska	23
PRANIE	24
1. Przygotowanie prania	24
Postępowanie z plamami	24
2. Wybieranie programu	25
3. Załadunek pralko-suszarki	26
4. Wybieranie ustawień programowych	27
5. Dodawanie środków piorących	29
6. Uruchamianie programu.....	33
7. Zakończenie programu.....	33
Wirowanie.....	34
Przegląd programów	36
Przebieg programu	42
Cechy szczególne w przebiegu programów	43
Bawełna i Tkaniny delikatne	44
Opcje	45
ProgramManager.....	45
Plamy.....	46
Pozostałe opcje	46
Przegląd opcji.....	47
Środki piorące	48
Odkamieniacz.....	48
Zalecane środki piorące Miele.....	49
Zalecenia dotyczące środków piorących zgodne z rozporządzeniem (EU) nr 1015/2010	50
Płukanie zmiękczające, płukanie usztywniające lub krochmalenie na koniec programu.....	51
Oddzielne płukanie zmiękczające, płukanie usztywniające lub krochmalenie	52
Odbarwianie/Farbowanie	52

SUSZENIE	53
1. Przygotowanie prania	53
2. Wybieranie programu	54
3. Załadunek pralko-suszarki	55
4. Wybieranie ustawień programowych	56
5. Uruchamianie programu	57
6. Zakończenie programu	57
Przegląd programów	58
Opcje	64
ProgramManager	64
Pozostałe opcje	64
Wirowanie termiczne	64
Przegląd - opcje i wirowanie termiczne	65
PRANIE I SUSZENIE	66
1. Przygotowanie prania	66
2. Wybieranie programu	66
3. Załadunek pralko-suszarki	66
4. Wybieranie ustawień programowych	67
5. Dodawanie środków piorących	67
6. Rozpoczęcie/Zakończenie programu	67
Po każdym praniu lub suszeniu	68
Program splukiwania kłaczek	68
Zmiana przebiegu programu	69
Przerywanie programu	69
Wstrzymywanie programu	69
Zmiana programu	69
Blokada rodzicielska	70
Dokładanie/wyjmowanie prania	71
Programowanie startu/SmartStart	72
Programowanie startu	72
SmartStart	73
Miele@home	74
Łączenie pralko-suszarki z siecią Wi-Fi	76
Symbole konserwacyjne	77

Spis treści

Czyszczenie i konserwacja	78
Czyszczenie obudowy i panelu sterowania.....	78
Czyszczenie szuflady na środki piorące.....	78
Czyszczenie bębna	79
Czyszczenie systemu TwinDos	80
Czyszczenie sitka w dopływie wody	82
Co robić, gdy	83
Nie można uruchomić żadnego programu	83
Na wyświetlaczu pojawia się komunikat błędu, program zostaje przerwany.....	84
Na wyświetlaczu pojawia się komunikat na koniec programu	85
Usterki systemu TwinDos	87
Ogólne problemy z pralko-susząrką.....	88
Niezadowolający efekt prania.....	90
Niezadowolający efekt suszenia.....	91
Nie można otworzyć drzwiczek.....	92
Otwieranie drzwiczek przy zatkany odpływie i/lub braku prądu	93
Serwis	95
Naprawy	95
Warunki gwarancji i okres gwarancji	95
Wyposażenie dodatkowe	95
Ustawianie i podłączanie	96
Widok z przodu	96
Widok z tyłu.....	97
Podłoże.....	98
Ustawianie pralko-suszarki	98
Usuwanie zabezpieczenia transportowego.....	98
Montaż zabezpieczenia transportowego.....	100
Wyrównywanie pralko-suszarki	101
System ochrony wodnej	102
Dopływ wody.....	103
Odpływ wody	104
Podłączenie elektryczne	105
Dane eksploatacyjne	106
Wskazówka do testów porównawczych	107
Dane techniczne	108

Ustawienia	109
Język 	110
TwinDos.....	110
Stopień zabrudzenia.....	112
Głośność brzęczyka	112
Dźwięk przycisków	112
Kod PIN	112
Jednostki temperatury.....	112
Jasność wyświetlacza	113
Wygaszone wskazania	113
Wyłączanie urządzenia	113
Wskazanie maksymalnego ładunku	113
Wyświetlanie nazwy programu	113
Pamięć.....	114
Czas prania wstępnego Bawełna	114
Czas namaczania	114
Tryb łagodny.....	114
Obniżenie temperatury	115
Woda plus	115
Poziom Woda plus.....	115
Maksymalny poziom płukania	115
Schładzanie kąpielii.....	116
Obniżone ciśnienie wody	116
Bez przywierania	116
Stopnie suszenia	116
Miele@home	117
Obsługa zdalna.....	117
SmartGrid	118
Wyposażenie dodatkowe	119
Środki piorące	119
Specjalne środki piorące	119
Środki do konserwacji tkanin	120
Środki dodatkowe	120

Ochrona środowiska naturalnego

Utylizacja opakowania transportowego

Opakowanie chroni urządzenie przed uszkodzeniami podczas transportu. Materiały, z których wykonano opakowanie zostały specjalnie dobrane pod kątem ochrony środowiska i techniki utylizacji i dlatego nadają się do ponownego wykorzystania.

Zwrot opakowań do obiegu materiałowego pozwala na zaoszczędzenie surowców i zmniejsza nagromadzenie odpadów.

Utylizacja starego urządzenia

To urządzenie, zgodnie z Dyrektywą Europejską 2002/96/WE oraz polską Ustawą o zużyтым sprzęcie elektrycznym i elektronicznym, jest oznaczone symbolem przekreślonego kontenera na odpady.



Takie oznakowanie informuje, że sprzęt ten, po okresie jego użytkowania, nie może być umieszczany razem z innymi odpadami domowymi. Użytkownik jest zobowiązany do oddania go prowadzącym zbieranie zużytego sprzętu elektrycznego i elektronicznego. Prowadzący zbieranie, w tym lokalne punkty zbiórki, sklepy oraz gminne jednostki, tworzą odpowiedni system umożliwiający oddanie takiego sprzętu. Właściwe postępowanie ze zużyтым sprzętem elektrycznym i elektronicznym przyczynia się do uniknięcia konsekwencji szkodliwych dla zdrowia ludzi i środowiska naturalnego, wynikających z obecności składników niebezpiecznych oraz z niewłaściwego składowania i przetwarzania.

Proszę zatroszczyć się o to, aby stare urządzenie było zabezpieczone przed dziećmi do momentu odtransportowania.

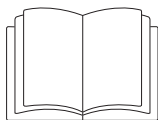

- ▶ Proszę **koniecznie** przeczytać instrukcję użytkowania.

Ta pralko-suszarka spełnia wymagania obowiązujących przepisów bezpieczeństwa. Nieprawidłowe użytkowanie może jednak doprowadzić do wystąpienia uszkodzeń i zagrożeń.

Przed pierwszym użyciem suszarki należy przeczytać instrukcję użytkowania. Zawiera ona ważne wskazówki dotyczące bezpieczeństwa, użytkowania i konserwacji pralko-suszarki. W ten sposób można uniknąć zagrożeń i uszkodzeń urządzenia.

Instrukcję użytkowania należy zachować do późniejszego wykorzystania i przekazać ewentualnemu następnemu posiadaczowi wraz z urządzeniem.

Użytkowanie zgodne z przeznaczeniem

- ▶ Ta pralko-suszarka jest przeznaczona do stosowania w gospodarstwach domowych i w warunkach domowych.
- ▶ Stosować pralko-suszarkę wyłącznie w domowym zakresie i tylko do:
 - prania tekstyliów, oznaczonych przez producenta na etykiecie jako nadające się do prania,
 - suszenia tekstyliów wypranych w wodzie, które są oznaczone przez producenta na etykiecie konserwacyjnej jako nadające się do suszenia maszynowego.

Wszelkie inne rodzaje zastosowań są niedozwolone. Firma Miele nie odpowiada za szkody, które zostaną spowodowane użytkowaniem niezgodnym z przeznaczeniem lub nieprawidłową obsługą urządzenia.

- ▶ Pralko-suszarka nie jest przeznaczona do użytkowania na zewnątrz pomieszczeń.

Wskazówki bezpieczeństwa i ostrzeżenia

▶ Osoby, które ze względu na upośledzenie psychiczne, umysłowe lub fizyczne czy też brak doświadczenia lub niewiedzę nie są w stanie bezpiecznie obsługiwać urządzenia, nie mogą z niego korzystać bez nadzoru lub wskazań osoby odpowiedzialnej.

Dzieci w gospodarstwie domowym

▶ Dzieci poniżej 8 roku życia należy trzymać z daleka od urządzenia, chyba że są pod stałym nadzorem.

▶ Dzieci powyżej 8 roku życia mogą używać pralko-suszarki bez nadzoru tylko wtedy, gdy jej obsługa została im objaśniona w takim stopniu, że są w stanie bezpiecznie z niej korzystać. Dzieci muszą być w stanie rozpoznać i zrozumieć możliwe zagrożenia wynikające z nieprawidłowej obsługi.

▶ Dzieci nie mogą przeprowadzać zabiegów czyszczenia lub konserwacji pralko-suszarki bez nadzoru.

▶ Proszę nadzorować dzieci przebywające w pobliżu pralko-suszarki. Nigdy nie pozwalać dzieciom na zabawy pralko-suszarką.

Bezpieczeństwo techniczne

▶ Przed ustawieniem pralko-suszarkę należy skontrolować pod kątem widocznych uszkodzeń.

Nie ustawiać ani nie uruchamiać uszkodzonej pralko-suszarki.

▶ Przed podłączeniem urządzenia konieczne porównać dane przyłączeniowe na tabliczce znamionowej (zabezpieczenie, napięcie i częstotliwość prądu) z parametrami sieci elektrycznej. W razie wątpliwości należy się zwrócić do wykwalifikowanego elektryka.

Wskazówki bezpieczeństwa i ostrzeżenia

- ▶ Elektryczne bezpieczeństwo tej pralko-suszarki jest zagwarantowane tylko wtedy, gdy zostanie ona podłączona do przepisowo zainstalowanego systemu przewodów ochronnych. To podstawowe zabezpieczenie jest bezwzględnie wymagane. W razie wątpliwości należy zlecić sprawdzenie instalacji domowej przez wykwalifikowanego elektryka. Firma Miele nie może zostać pociągnięta do odpowiedzialności za szkody spowodowane brakiem lub nieciągłością przewodu ochronnego.
- ▶ Ze względów bezpieczeństwa nie należy stosować przedłużaczy, gniazd wielokrotnych itp. (zagrożenie pożarowe przez przegrzanie).
- ▶ Nieprawidłowo przeprowadzone naprawy mogą się stać przyczyną poważnych zagrożeń dla użytkownika, za co producent nie przejmuje odpowiedzialności. Naprawy mogą być przeprowadzane wyłącznie przez specjalistów autoryzowanych przez firmę Miele, w przeciwnym razie w przypadku wystąpienia kolejnych usterek nie będą uwzględniane roszczenia gwarancyjne.
- ▶ Przestrzegać wskazówek zamieszczonych w rozdziale "Ustawianie i podłączanie" oraz w rozdziale "Dane techniczne".
- ▶ Ta pralko-suszarka, ze względu na szczególne wymagania (np. w odniesieniu do temperatury, wilgotności, odporności chemicznej, odporności na ścieranie i wibracje), jest wyposażona w specjalny element świetlny. Ten specjalny element świetlny może być stosowany wyłącznie w przewidzianym do tego celu. Nie nadaje się on do oświetlania pomieszczeń. Wymiana może zostać przeprowadzona wyłącznie przez specjalistę autoryzowanego przez firmę Miele lub przez serwis fabryczny Miele.
- ▶ Należy zawsze zagwarantować dostępność wtyczki, żeby istniała możliwość odłączenia pralko-suszarki od zasilania.

Wskazówki bezpieczeństwa i ostrzeżenia

- ▶ W przypadku wystąpienia awarii lub podczas czyszczenia i konserwacji urządzenie jest tylko wtedy odłączone od sieci, gdy:
 - wtyczka pralko-suszarki jest wyjęta z gniazda,
 - odpowiedni bezpiecznik instalacji domowej jest wyłączony,
 - odpowiedni bezpiecznik topikowy instalacji domowej jest całkowicie wykręcony z oprawki.
- ▶ System ochrony przed zalaniem chroni przed szkodami wodnymi tylko wtedy, gdy spełnione są następujące warunki:
 - Prawidłowe podłączenie do wody i prądu.
 - W przypadku widocznych uszkodzeń pralko-suszarka musi niezwłocznie zostać przywrócona do stanu używalności.
- ▶ Dynamiczne ciśnienie wody musi wynosić przynajmniej 100 kPa i nie może przekraczać 1000 kPa.
- ▶ Uszkodzone podzespoły mogą zostać wymienione wyłącznie na oryginalne części zamienne Miele. Tylko w przypadku takich części firma Miele może zagwarantować spełnienie wymagań bezpieczeństwa w pełnym zakresie.
- ▶ Gdy uszkodzony jest przewód zasilający, musi on zostać wymieniony przez specjalistę autoryzowanego przez producenta, żeby uniknąć zagrożeń dla użytkownika.
- ▶ Ta pralko-suszarka nie może być użytkowana w miejscach niestacjonarnych (np. na statkach).
- ▶ Nie dokonywać w pralko-suszarce żadnych zmian, które nie są wyraźnie dozwolone przez firmę Miele.
- ▶ Niezawodna i bezpieczna praca pralko-suszarki jest zagwarantowana tylko wtedy, gdy pralko-suszarka jest podłączona do publicznej sieci elektrycznej.

Prawidłowe użytkowanie

- ▶ Nie ustawiać pralko-suszarki w pomieszczeniach zagrożonych mrozem. Zamarznięte węże mogą ulec pęknięciu lub rozerwaniu, natomiast sprawność części elektronicznych może się obniżyć w ujemnych temperaturach.
- ▶ Przed uruchomieniem należy usunąć zabezpieczenie transportowe z tylnej ścianki urządzenia (patrz rozdział "Ustawianie i podłączanie", punkt "Usuwanie zabezpieczenia transportowego"). Podczas wirowania pozostawione zabezpieczenie może spowodować uszkodzenie pralko-suszarki i stojących obok urządzeń/mebli.
- ▶ W przypadku dłuższej nieobecności (np. w czasie urlopu), należy zamykać zawór wody, szczególnie wtedy, gdy w pobliżu brak jest w podłodze kratki ściekowej.
- ▶ Niebezpieczeństwo zalania! Przed zawieszeniem węża odpływowego w umywalce należy się upewnić, czy prędkość spływania wody jest wystarczająca. Zabezpieczyć wąż odpływowy przed ześlizgnięciem. Siła odrzutu wypływającej wody może go wypchnąć z umywalki.
- ▶ Zwrócić uwagę na to, żeby wraz z odzieżą nie zostały uprane żadne obce ciała (np. gwoździe, igły, monety, spinacze biurowe). Mogą one uszkodzić podzespoły urządzenia (np. bęben, zbiornik), co z kolei może doprowadzić do uszkodzenia prania.
- ▶ Przy suszeniu w praniu nie może być żadnych dozwoników pomocniczych (np. torebek, kul). Przy suszeniu te elementy mogłyby ulec stopieniu i doprowadzić do uszkodzenia pralko-suszarki i prania.
- ▶ Ostrożnie, gorąca osłona metalowa po suszeniu! Drzwiczki po suszeniu należy szeroko otworzyć. Nie dotykać osłony metalowej znajdującej się na wewnętrznej stronie szyby drzwiczek. Ze względu na wysokie temperatury można się o nią oparzyć.

Wskazówki bezpieczeństwa i ostrzeżenia

- ▶ Płyn zmiękczący i podobne produkty powinny być stosowane w sposób określony we wskazówkach dla płynu zmiękczonego.
- ▶ Przy prawidłowym dozowaniu środków piorących odkamienianie pralko-suszarki nie jest konieczne. Jeśli jednak w urządzeniu osadzi się tak duża ilość kamienia, że konieczne będzie jego usunięcie, należy w tym celu zastosować specjalne środki odwapniające z ochroną antykorozyjną. Takie środki można nabyć w handlu specjalistycznym lub w serwisie firmy Miele. Należy ściśle przestrzegać instrukcji podanych na opakowaniu środka odkamieniającego.
- ▶ Ze względu na zagrożenie pożarowe **nie wolno** suszyć tekstyliów, które:
 - nie są uprane,
 - nie są wystarczająco wyczyszczone i wykazują ślady oleju, tłuszczu lub innych pozostałości zawierających tłuszcz (np. pranie kuchenne lub kosmetyczne z pozostałościami olejów, tłuszczu, kremów); w przypadku niewystarczająco wyczyszczonych tkanin występuje zagrożenie pożarowe przez samozapłon prania, nawet po zakończeniu suszenia i poza pralko-suszarką,
 - są zabrudzone łatwopalnymi środkami czyszczącymi lub pozostałościami acetonu, alkoholu, benzyny, nafty, odplamiacza, terpentyny, wosku i środków do usuwania wosku lub innych chemikaliów (mogących występować np. w przypadku mopów, ścierek),
 - są zabrudzone lakierem do włosów, zmywaczem do paznokci lub podobnymi pozostałościami.

Dlatego takie szczególnie mocno zabrudzone tekstylia należy bardzo dokładnie wyprać. Zastosować wystarczającą ilość środków piorących i wybrać wysoką temperaturę. W razie wątpliwości uprać je wielokrotnie.

Wskazówki bezpieczeństwa i ostrzeżenia

- ▶ Ze względu na zagrożenie pożarowe nigdy nie wolno suszyć tekstyliów lub produktów:
 - gdy do ich czyszczenia były stosowane chemikalia przemysłowe (np. w procesie czyszczenia chemicznego),
 - które zawierają znaczący udział pianki gumowej, gumy lub innych materiałów gumopodobnych; są to np. produkty z pianki lateksowej, czepki kąpielowe, tkaniny wodoodporne, tkaniny podgumowane, poduszki z wypełnieniem ze spienionej gumy,
 - które zawierają wypełnienie i są uszkodzone (np. poduszki lub kurtki); wypadające wypełnienie może spowodować pożar.
- ▶ Środki farbujące muszą być przeznaczone do zastosowania w pralko-suszarce i mogą być stosowane wyłącznie w domowym zakresie. Proszę ściśle przestrzegać wskazówek producenta dotyczących ich stosowania.
- ▶ Związki siarki zawarte w środkach odbarwiających mogą doprowadzić do korozji urządzenia. Środki odbarwiające nie mogą być stosowane w pralko-suszarce.
- ▶ Po fazie nagrzewania w wielu programach następuje schładzanie, które zapewnia osiągnięcie takiej temperatury prania, w jakiej nie zostanie ono uszkodzone (np. przez samozapłon). Dopiero potem program jest zakończony. Pranie należy zawsze wyjmować z suszarki w całości, bezpośrednio po zakończeniu programu.
- ▶ Uwaga: Nigdy nie wyłączać pralko-suszarki przed zakończeniem programu suszenia. Jeśli jednak tak by się stało, należy natychmiast wyjąć całe pranie i tak je rozłożyć, żeby mogło oddać ciepło.
- ▶ Tekstylia, które zostały poddane działaniu środków czyszczących zawierających rozpuszczalniki, przed praniem muszą zostać dobrze wypłukane w czystej wodzie.

Wskazówki bezpieczeństwa i ostrzeżenia

- ▶ Nigdy nie stosować w pralko-suszarce środków czyszczących zawierających rozpuszczalniki (jak np. benzyna). Podzespoły urządzenia mogą ulec uszkodzeniu i mogą się wytworzyć trujące opary. Zagrożenie pożarowe i wybuchowe!
- ▶ Jeśli środek piorący dostanie się do oczu, natychmiast obficie przepłukać je letnią wodą. W razie przypadkowego połknięcia natychmiast zasięgnąć porady lekarskiej. Osoby z uszkodzeniami skóry lub z wrażliwą skórą powinny unikać kontaktu ze środkami piorącymi.
- ▶ Maksymalna wielkość ładunku wynosi 8,0 kg przy praniu, 5,0 kg przy suszeniu (suchego prania). W niektórych programach maksymalna wielkość ładunku jest mniejsza, co można sprawdzić w rozdziale "Przegląd programów".
- ▶ Zachować ostrożność przy otwieraniu drzwiczek po stosowaniu funkcji pary. Zachodzi ryzyko odniesienia oparzeń przez wydobywającą się parę i wysokie temperatury na powierzchni bębna oraz na szybie drzwiczek. Proszę się cofnąć i poczekać, aż para się ulotni.

Wypożyczenie

- ▶ Elementy wyposażenia mogą zostać dobudowane lub wbudowane tylko wtedy, gdy jest to wyraźnie dopuszczone przez firmę Miele. Jeśli obce wyposażenie zostanie dobudowane lub wbudowane, przepadają roszczenia wynikające z gwarancji, rękojmi i/lub odpowiedzialności za produkt.
- ▶ Zwrócić uwagę na to, czy dostępny jako wyposażenie dodatkowe cokolwiek Miele pasuje do tej pralko-suszarki.

Firma Miele nie może zostać pociągnięta do odpowiedzialności za szkody, które zostaną spowodowane w wyniku nieprzestrzegania wskazówek bezpieczeństwa i ostrzeżeń.

Panel sterowania

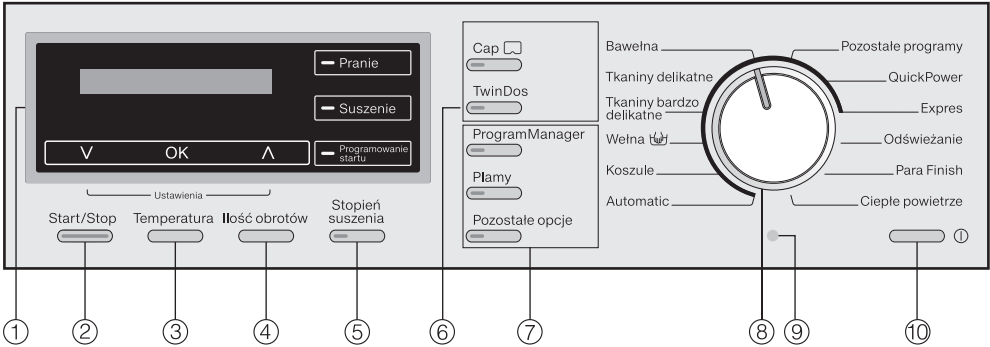

- ① **Wyświetlacz z przyciskami dotykowymi**
Blizsze objaśnienia znajdują się na następnej stronie.
- ② **Przycisk Start/Stop**
Uruchamia wybrany program i przerywa uruchomiony program.
- ③ **Przycisk Temperatura**
Do ustawiania żądanej temperatury prania.
- ④ **Przycisk Ilość obrotów**
Do ustawiania żądanej ilości obrotów.
- ⑤ **Przycisk Stopień suszenia**
Do ustawiania żądanego stopnia suszenia.
- ⑥ **Przycisk dozowania**
Do włączania automatycznego dozowania środków piorących i dozowania w kapsułkach.
- ⑦ **Przyciski opcji**
Programy mogą zostać uzupełnione przez różne opcje.
- ⑧ **Programator**
Do wybierania programów prania i suszenia.
- ⑨ **Złącze optyczne**
Do celów serwisowych.
- ⑩ **Przycisk ①**
Do włączania i wyłączania pralko-suszarki. Pralko-suszarka wyłącza się automatycznie ze względu na oszczędzanie energii. Następuje to 15 minut po zakończeniu programu/ochrony przed zagniataniem lub po włączeniu, gdy nie nastąpiła dalsza obsługa.

Obsługa pralko-suszarki

Wyświetlacz z przyciskami dotykowymi

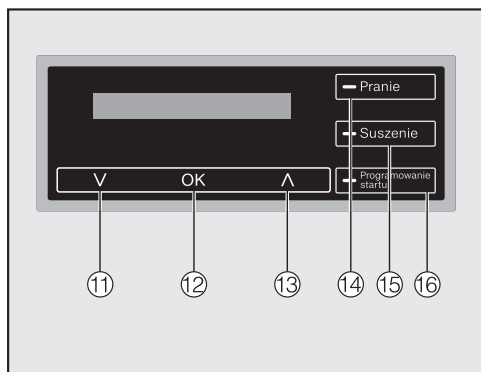

- ⑪ **Przycisk dotykowy** ∨
Przesuwa listę wyboru do dołu lub zmniejsza wartość.
- ⑫ **Przycisk dotykowy** OK
Potwierdza wybrany program, ustaloną wartość lub otwiera podmenu.
- ⑬ **Przycisk dotykowy** ^
Przesuwa listę wyboru do góry lub zwiększa wartość.
- ⑭ **Przycisk dotykowy** Pranie
Do wybierania funkcji prania.
- ⑮ **Przycisk dotykowy** Suszenie
Do wybierania funkcji suszenia.
- ⑯ **Przycisk dotykowy** Programowanie startu
Do wybierania czasu opóźnienia startu

Wskazanie podstawowe

Wskazanie podstawowe programu prania pokazuje od lewej do prawej następujące wartości:

2:59 60°C 1600

- czas trwania programu
- wybraną temperaturę prania
- wybraną ilość obrotów wirowania

Wskazanie podstawowe programu suszenia pokazuje od lewej do prawej następujące wartości:

1:30 Do szafy 1600

- czas trwania programu
- wybrany stopień suszenia (tylko skrót)
- wybraną ilość obrotów wirowania dla wirowania termicznego (jeśli dozwolone przez program)

Wskazanie podstawowe ciągłego programu prania i suszenia pokazuje:

- czas trwania programu
- wybrany stopień suszenia (tylko skrót)
- wybraną temperaturę prania
- wybraną ilość obrotów wirowania



Wskazówka: Za pomocą podświetlonych przycisków dotykowych ∨ i ^ można sprawdzić wybrany stopień suszenia.

Przykłady obsługi

Poruszanie się po liście wyboru

Po strzałkach  na wyświetlaczu można rozpoznać, czy jest dostępna lista wyboru:



Naciskając przycisk dotykowy  przesuwana się listę wyboru do dołu, a naciśnięcie przycisku dotykowego  spowoduje przesunięcie listy wyboru do góry. Za pomocą przycisku dotykowego **OK** uaktywnia się punkt pokazywany na wyświetlaczu.



Zaznaczanie wybranego punktu



Jeśli jakiś punkt został uaktywniony na liście wyboru, wówczas jest on zaznaczony "ptaszkiem" .

Ustawianie wartości liczbowych



Wartość liczbową jest podświetlona na biało. Naciskając przycisk dotykowy  zmniejsza się wartość liczbową, a naciśnięcie przycisku dotykowego  spowoduje zwiększenie wartości liczbowej. Za pomocą przycisku dotykowego **OK** pokazywana na wyświetlaczu wartość liczbową zostaje uaktywniona.

Wychodzenie z podmenu

Podmenu opuszcza się poprzez wybranie opcji powrót .

Zastosowanie urządzenia

Za pomocą tej pralko-suszarki można:

- **oddzielnie prać** z ładunkiem (w zależności od programu) o wielkości maks. 8,0 kg
- **oddzielnie suszyć** z ładunkiem (w zależności od programu) o wielkości maks. 5,0 kg
lub
- **prać i suszyć bez przerwy** z ładunkiem (w zależności od programu) o wielkości maks. 5,0 kg

Pierwsze uruchomienie

Wymowanie z bębna wkładów ze środkami piorącymi i kabłąka

W bębnie znajdują się dwa wkłady ze środkami piorącymi dla automatycznego dozowania środków piorących i kabłąk dla węża odpływowego.

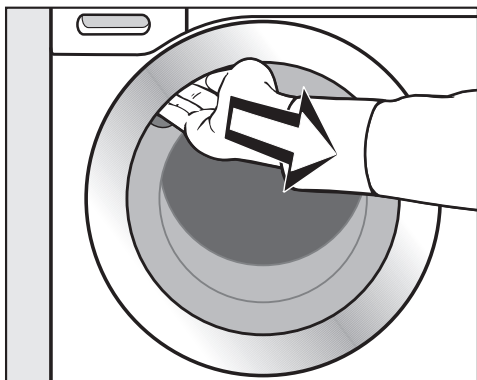

- Chwycić za zagłębienie uchwyty i pociągnąć drzwiczki.
- Wyjąć oba wkłady i kabłąk.

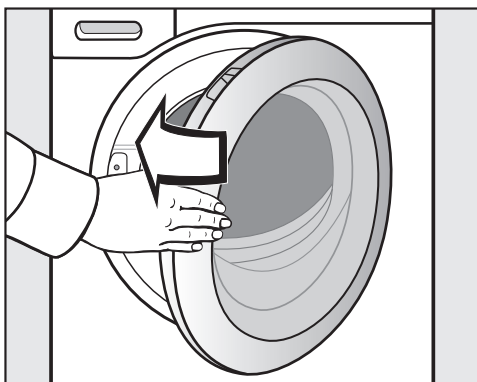

- Zamknąć drzwiczki z lekkim rozmachem.

Stosowanie wkładów ze środkami piorącymi

W przypadku wyjętych z bębna wkładów ze środkami piorącymi chodzi o system 2-fazowy Miele, składający się z:

1. UltraPhase 1 (podstawowy środek piorący)
2. UltraPhase 2 (wzmocniacz)

Wkłady ze środkami piorącymi są produktami jednorazowymi. Nowe wkłady można nabyć w sklepie internetowym Miele lub w sklepach specjalistycznych Miele. Opróżnione wkłady należy przekazać do recyklingu.

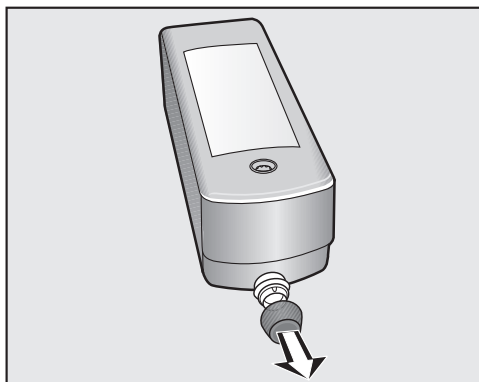

- Usunąć zaślepki transportowe z wkładów ze środkami piorącymi.

Pierwsze uruchomienie

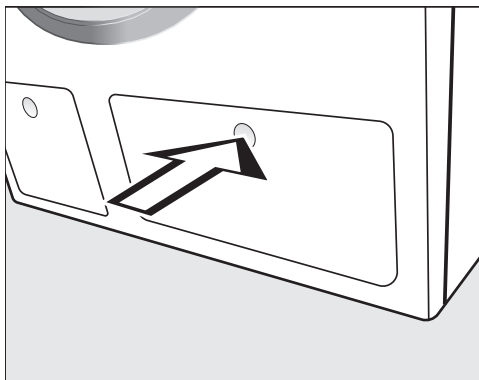

- W celu otwarcia nacisnąć klapkę komory wsuwania wkładów i pojemników systemu TwinDos.

Klapka odskakuje.

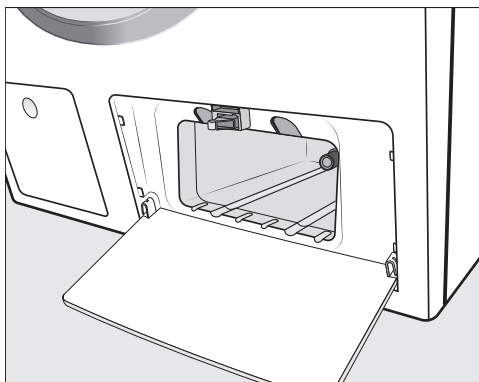

- Otworzyć klapkę.

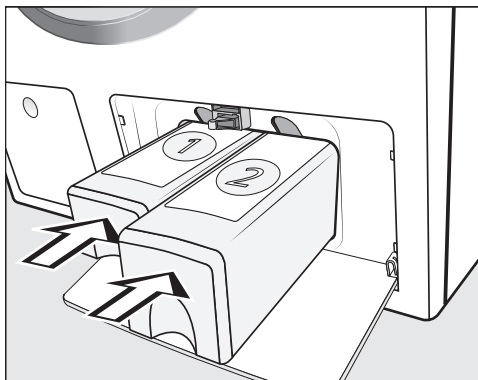

- Wsunąć wkład dla **UltraPhase 1** do **komory 1** a **UltraPhase 2** do **komory 2**, aż zatrzaśnie się blokada.

- Zamknąć klapkę.

System TwinDos jest gotowy do użycia.

Usuwanie folii ochronnej i naklejek reklamowych

- Usunąć:
 - folię ochronną z drzwiczek
 - wszystkie naklejki reklamowe (o ile występują) z frontu i pokrywy

⚠ Nie wolno usuwać naklejek, które są widoczne po otwarciu drzwiczek (jak np. tabliczka znamionowa)!

Pierwsze uruchomienie

 Przed pierwszym uruchomieniem należy prawidłowo ustawić i podłączyć urządzenie. Proszę przestrzeżyć wskazówek zamieszczonych w rozdziale "Ustawianie i podłączanie".

Na tej pralko-suszarce został przeprowadzony kompleksowy test funkcjonalny, dlatego w bębnie znajduje się resztkowa woda.

Włączanie pralko-suszarki



- Nacisnąć przycisk .

Pojawia się ekran powitalny.

Ustawianie języka wyświetlacza

Zostaną Państwo poproszeni o ustawienie preferowanego języka wyświetlacza. Przystawienie języka jest możliwe w każdej chwili poprzez menu "Ustawienia".

deutsch ✓ 

- Naciskać przycisk dotykowy  lub , aż na wyświetlaczu pojawi się żądany język.
- Potwierdzić język przez naciśnięcie przycisku *OK*.

Miele@home

Wyświetlacz informuje, że ta pralko-suszarka jest wyposażona w moduł komunikacyjny i może zostać podłączona do systemu Miele@home.

- Potwierdzić informację za pomocą przycisku *OK*.

Usuwanie zabezpieczenia transportowego

Wyświetlacz przypomina za pomocą tekstu informacyjnego o usunięciu zabezpieczenia transportowego.

 Nieusunięte zabezpieczenie transportowe może doprowadzić do uszkodzeń pralko-suszarki i stojących obok mebli/urządzeń.

Usunąć zabezpieczenie transportowe zgodnie z opisem w rozdziale "Ustawianie i podłączanie".

- Potwierdzić usunięcie zabezpieczenia transportowego przez naciśnięcie przycisku *OK*.

Uruchamianie programu do kalibracji

Na wyświetlaczu pojawia się następująca komunikat:

i Otworzyć  i uruchomić program 90°C bez prania.

- Naciskać przycisk dotykowy  do- tąd, aż zostaną przeczytane wszystkie wiersze tekstu.

Zapala się przycisk dotykowy *OK*.

- Nacisnąć przycisk dotykowy *OK*, że- by potwierdzić tekst.

Dla uzyskania optymalnego zużycia wody i prądu oraz optymalnych rezultatów prania i suszenia ważne jest, że- by pralko-suszarka została skalibro- wana.

W tym celu **musi** zostać uruchomiony program *Bawełna 90°C bez prania* i bez środków piorących.

Uruchomienie innych programów jest możliwe dopiero po przeprowadzeniu kalibracji.

- Odkręcić zawór z wodą.
- Obrócić programator na pozycję *Ba- wełna*.

Nie zmieniać **żadnych** dalszych ustawień programowych.

1:55 90°C 1600

- Nacisnąć przycisk *Start/Stop*.

Zostaje uruchomiony program do cali- bracji pralko-suszarki.

Jego zakończenie jest wskazywane przez komunikat na wyświetlaczu:

i Pierwsze uruchomienie zakończ.

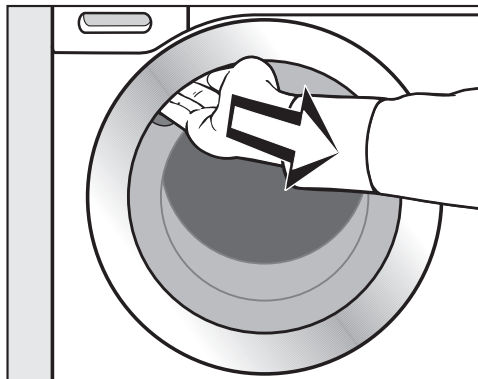

- Chwycić za zagłębienie uchwyty i po- ciągnąć drzwiczki.

Wskazówka: Pozostawić drzwiczki nie- co uchylone, żeby bęben mógł schnąć.

- Wyłączyć pralko-suszarkę za pomocą przycisku .

TwinDos

Ta pralko-suszarka jest wyposażona w zintegrowany moduł dozowania środków piorących.

Moduł dozowania środków piorących może pracować:

1. z 2-fazowym systemem Miele lub
2. z dowolnym płynnym środkiem piorącym i/lub płynem zmiękczającym.

2-fazowy system Miele

2-fazowy system Miele pracuje z podstawowym środkiem piorącym (UltraPhase 1) i wzmacniaczem (UltraPhase 2). Te dwa środki są dozowane w procesie prania w oddzielnych momentach w celu osiągnięcia optymalnych efektów prania. System 2-fazowy umożliwia dokładne wyczyszczenie białych i kolorowych tekstyliów. Środki UltraPhase 1 i UltraPhase 2 można nabyć w jednorazowych wkładach w sklepie internetowym Miele lub w sklepach specjalistycznych Miele. Opróżnione wkłady należy przekazać do systemu zbiórki selektywnej.

Środek piorący w płynie/Płyn zmiękczający

Będą Państwo potrzebować pojemników TwinDos do napełnienia środkiem piorącym i/lub płynem zmiękczającym. Pojemniki TwinDos można nabyć w sklepie internetowym Miele lub w sklepach specjalistycznych.

Sposób działania systemu TwinDos

Przyciskiem dotykowym *TwinDos* uaktywnia się dozowanie środków piorących w cyklu piorącym.

W stanie fabrycznym pralko-suszarka jest zaprogramowana dla systemu 2-fazowego Miele dla zakresu twardości II .

Zmiana ustawień jest konieczna tylko wtedy, gdy ma zostać zastosowany inny środek piorący lub występuje inna twardość wody. Dalsze informacje można uzyskać w rozdziale "Ustawienia", punkt "TwinDos".

W zależności od napełnionych środków piorących automatyczne dozowanie może być niedostępne w niektórych programach. Jeśli np. w pralko-suszarce znajduje się system 2-fazowy Miele, w programie Wełna nie można uaktywnić automatycznego dozowania. Dzięki temu zapobiega się uszkodzeniu tekstyliów wełnianych przez nieodpowiednie środki piorące.

Pranie i suszenie przyjazne dla środowiska

Zużycie energii i wody

- Wykorzystywać maksymalną wielkość ładunku dla programów prania i suszenia. Zużycie energii i wody jest wówczas najniższe w stosunku do całkowitej ilości prania.
- Do mniejszych ilości lekko zabrudzonego prania należy stosować program *Expres*.
- Przy mniejszym załadunku automatyka wagowa pralko-suszarki troszczy się o redukcję zużycia wody i energii.
- Nowoczesne środki piorące umożliwiają pranie w obniżonej temperaturze (np. 20°C). W celu zaoszczędzenia energii zastosować odpowiednie ustawienia temperatury.
- W celu zachowania higieny w pralko-suszarce zaleca się okazjonalne uruchomienie cyklu piorącego z temperaturą większą niż 60 °C. Pralko-suszarka przypomina o tym za pomocą komunikatu *Wskazówka higien. na wyświetlaczu*.

Środki piorące

- Dla uzyskania dokładnego dozowania należy korzystać z automatycznego dozowania środków piorących.
- Przy dozowaniu należy uwzględnić stopień zabrudzenia prania.
- Stosować co najwyżej tyle środka piorącego, ile jest podane na jego opakowaniu.

Wskazówka przy następującym po praniu suszeniu maszynowym

W celu zaoszczędzenia energii przy suszeniu należy wybrać możliwie najwyższą ilość obrotów wirowania po praniu, a także podczas wirowania termicznego.

PRANIE

1. Przygotowanie prania

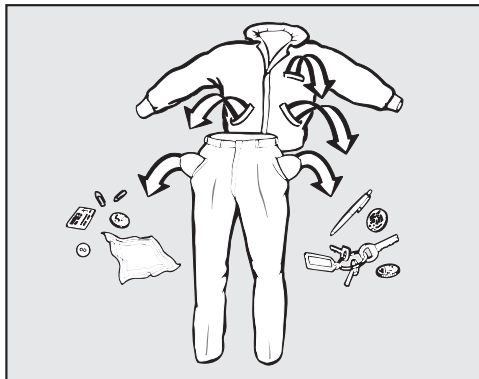

- Opróżnić kieszenie.

⚠ Ciąta obce (np. gwoździe, monety, spinacze biurowe) mogą uszkodzić tekstylia i podzespoły urządzenia.

Skontrolować pranie przed rozpoczęciem prania pod kątem występowania ciał obcych i je usunąć.

Sortowanie prania

- Posortować tkaniny według kolorów i symboli umieszczonych na etykietach informacyjnych (przy kołnierzu lub w bocznym szwie).

Wskazówka: Ciemne tekstylia często nieco farbują przy pierwszych praniach. Aby uniknąć zafarbowania, jasne i ciemne rzeczy należy prać oddzielnie.

Postępowanie z plamami

- Przed praniem należy usunąć ewentualne plamy na tekstyliach, w miarę możliwości dopóki jeszcze są świeże. Wytrzeć delikatnie plamy za pomocą niefarbującej ściereczki. Nie wcierać!

Wskazówka: Niektóre plamy (krew, ja-ja, kawa, herbata itp.) dają się usuwać przy pomocy domowych sposobów.

⚠ Środki czyszczące zawierające rozpuszczalniki (np. benzyna do czyszczenia) mogą uszkodzić elementy z tworzyw sztucznych.

Przy postępowaniu z tekstyliami zwrócić uwagę, żeby nie doszło do zwilżenia tymi środkami żadnych elementów z tworzyw sztucznych.

⚠ W żadnym wypadku nie stosować w ani przy pralko-suszarce chemicznych środków czyszczących (zawierających rozpuszczalniki)!

Wskazówki ogólne

- W przypadku firanek: usunąć kółka i taśmę obciążającą lub włożyć do worka.
- W przypadku biustonoszy zaszyć lub usunąć poluzowane fiszbin.
- Przed praniem pozapinać zamki, rzepy, zatrzaski i haftki.
- Jasne i ciemne rzeczy prać oddzielnie.
- Pozapinać poszwy i poszewki, aby drobne przedmioty nie dostały się do środka.

Nie prać tkanin, które mają oznaczenie **nie prać** (symbol konserwacyjny ☒).

2. Wybieranie programu

Włączanie pralko-suszarki

Aby wskazania ładunku działały prawidłowo, przed włączeniem bębna musi być pusty.

- Nacisnąć przycisk ①.

Włącza się oświetlenie bębna.

Oświetlenie bębna gaśnie automatycznie po 5 minutach.

Wybieranie programu

– poprzez programator

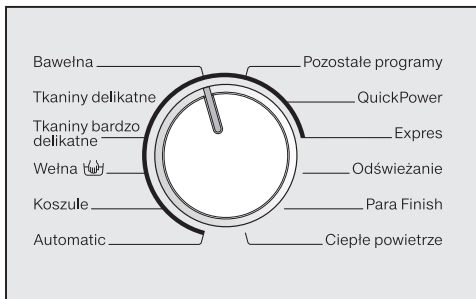

- Obrócić programator na żądany program.

Na wyświetlaczu pojawia się maksymalna wielkość ładunku dla wybranego programu. Następnie wyświetlacz zmienia się na wskazanie podstawowe.

– poprzez pozycję programatora "Pozostałe programy"

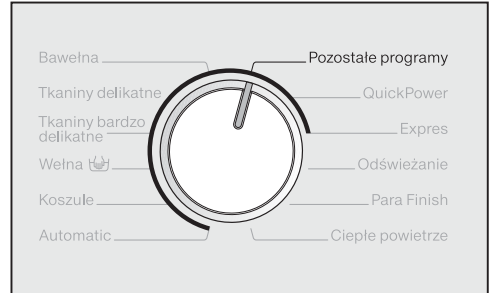

- Obrócić programator na pozycję programową *Pozostałe programy*.

Na wyświetlaczu pojawia się wskazanie:

Jeans

- Naciskać przyciski dotykowe ∇ lub \wedge , aż na wyświetlaczu zostanie pokazany żądany program.
- Potwierdzić program za pomocą przycisku dotykowego OK.

Na wyświetlaczu pojawia się maksymalna wielkość ładunku dla wybranego programu. Następnie wyświetlacz zmienia się na wskazanie podstawowe.

Proszę zwrócić uwagę na to, że lampka kontrolna przycisku dotykowego *Suszenie* **nie świeci się**, chyba że po praniu włącza się przynależny program suszenia.

PRANIE

3. Załadunek pralko-suszarki

Otwieranie drzwiczek

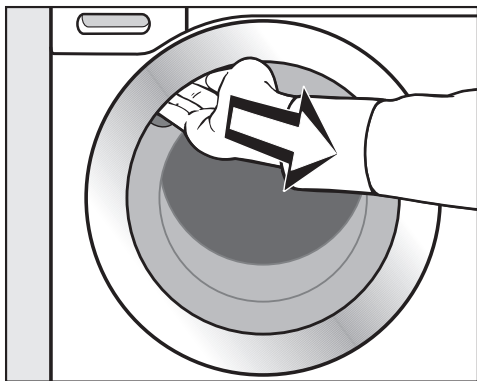

- Chwycić za zagłębienie uchwyty i pociągnąć drzwiczki.

Wskazanie na wyświetlaczu zmienia się na wskazanie ładunku.

Ładunek

<25%

Wyświetlacz pokazuje w krokach 25%-owych, ile procent maksymalnej wielkości ładunku dla wybranego programu znajduje się w bębnie.

Skontrolować bęben pod kątem obecności zwierząt lub ciał obcych, zanim włoży się do niego pranie.

- Włożyć do bębna rozłożone luźno pranie.

Sztuki prania o różnej wielkości poprawiają skuteczność prania i lepiej się rozkładają w bębnie podczas wirowania.

Przy maksymalnej wielkości ładunku zużycie energii i wody jest najniższe w stosunku do całkowitej ilości prania. Przeładowanie pogarsza efekt prania i powoduje wzmożone tworzenie zanieczyszczeń.

Zamykanie drzwiczek

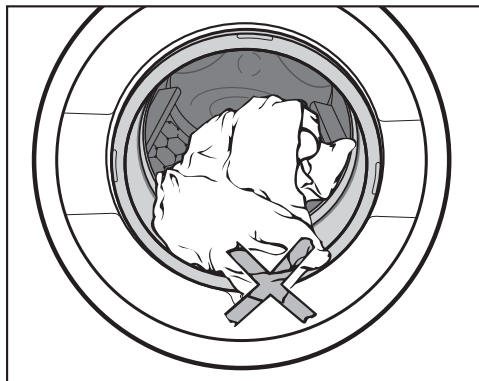

- Zwrócić uwagę, żeby nie przytrzasnąć prania pomiędzy drzwiczkami i kołnierzem uszczelniającym.

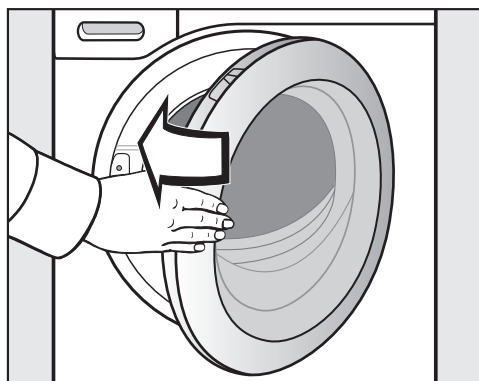

- Zamknąć drzwiczki z lekkim rozmachem.

Na wyświetlaczu pojawia się pytanie o stopień zabrudzenia prania.

4. Wybieranie ustawień programowych

Ustawianie stopnia zabrudzenia

lekki

Brak widocznych zabrudzeń i plam.
Odzież np. przejęła zapach ciała.

normalny

Widoczne zabrudzenia lub/i nieliczne słabe plamy.

silny

Wyraźnie widoczne zabrudzenia i/lub plamy.

Na wyświetlaczu pojawia się wskazanie:



- Ustawić stopień zabrudzenia korzystając z przycisków dotykowych \vee lub \wedge i potwierdzić za pomocą OK.

Wyświetlacz przechodzi do wskazań dozowania.

W zależności od wybranego stopnia zabrudzenia zmieniają się następujące parametry:

- wielkość dozowania środków piorących
- ilość wody do płukania
- przy lekkim zabrudzeniu następuje skrócenie czasu
- przy silnym stopniu zabrudzenia w niektórych programach zostanie automatycznie przeprowadzone pranie wstępne

Wskazówka: Poprzez Ustawienia można zmienić ustawiony wstępnie stopień zabrudzenia lub też można wyłączyć pytanie o stopień zabrudzenia (rozdział "Ustawienia", punkt "Stopień zabrudzenia").

Potwierdzanie wskazań dozowania

Na wyświetlaczu pojawia się wskazanie:



- Potwierdzić za pomocą OK.

Dozowanie nie jest wyświetlane, gdy została już wybrana opcja TwinDos lub CapDosing.

Wskazówka: Przestrzegać wartości wskazań dozowania, gdy dozowanie środków piorących odbywa się poprzez szufladę na środki piorące.

PRANIE

Wybieranie temperatury

Wstępnie ustawioną temperaturę programu prania można zmienić.

- Nacisnąć przycisk *Temperatura*.

Na wyświetlaczu pojawia się wskazanie:

Temperatura 60 °C

- Ustawić żądaną temperaturę przyciskami dotykowymi \vee i \wedge i potwierdzić za pomocą przycisku dotykowego *OK*.

Wybór ilości obrotów wirowania

Istnieje możliwość zmiany wstępnie ustawionej ilości obrotów wirowania programu prania.

- Nacisnąć przycisk *Ilość obrotów*.

Na wyświetlaczu pojawia się wskazanie:

Ilość obr. 1600 /min

- Ustawić żądaną ilość obrotów przyciskami dotykowymi \vee i \wedge i potwierdzić za pomocą przycisku dotykowego *OK*.

Wybieranie opcji

Programy prania można uzupełnić za pomocą funkcji dodatkowych.

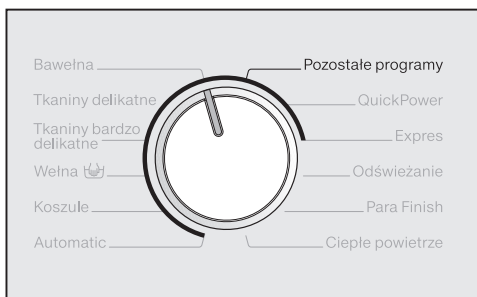

- Wybrać żądaną opcję za pomocą przycisków *ProgramManager*, *Plamy* lub *Pozostałe opcje*.

Zapala się lampka kontrolna przycisku.

Jeśli nie można wybrać danej opcji, oznacza to, że nie jest ona dozwolona w programie prania (patrz rozdział "PRANIE", punkt "Opcje").

Wybieranie programowania startu

Za pomocą programowania startu można ustalić czas startu programu.

- Wybrać czas opóźnienia startu, jeśli jest takie życzenie.

Dalsze informacje w rozdziale "Programowanie startu".

5. Dodawanie środków piorących

Środki piorące można podawać poprzez TwinDos **A**, szufladę na środki piorące **B** lub kapsułki **C**.

A TwinDos

Przy pierwszym zastosowaniu systemu TwinDos zwraca się uwagę na ustawienia fabryczne TwinDos. Na wyświetlaczu pojawia się komunikat:

Ustawione są UltraPhase 1+2 dla średniej twardości wody. Zmiana "Ustawienia"/"TwinDos"

- Naciskać przycisk dotykowy ∇ dół, aż zostaną przeczytane wszystkie wiersze tekstu.
- Potwierdzić tekst przyciskiem dotykowym OK.

System 2-fazowy Miele

W zależności od składu kolorystycznego prania, środki UltraPhase 1 i UltraPhase 2 muszą być dozowane w różnych proporcjach.

- Nacisnąć przycisk *TwinDos*.



- Korzystając z przycisków dotykowych ∇ i \wedge wybrać skład kolorystyczny prania i potwierdzić za pomocą przycisku dotykowego OK.

Środki UltraPhase 1 i UltraPhase 2 są odpowiednio dozowane.

Środek piorący w płynie/Płyn zmiękczający

Możliwe jest zastosowanie innych środków piorących w płynie/płynów zmiękczających. W tym celu wymagane są pojemniki TwinDos do powtórnego napełnienia (wyposażenie dodatkowe).

Ustawienia elektroniki pralko-suszarki muszą zostać odpowiednio dopasowane. Patrz rozdział "Ustawienia", punkt "TwinDos".

- Nacisnąć przycisk *TwinDos*.

Na wyświetlaczu pokazywany jest najbardziej zalecany środek piorący (zaznaczony "ptaszkiem" ✓). Jeśli zalecany jest i środek piorący, i płyn zmiękczający (np. środek piorący do kolorów i płyn zmiękczający), wówczas oba środki są wybrane.



- Potwierdzić lub zmienić wybór.

Środek piorący i/lub płyn zmiękczający będą teraz odpowiednio dozowane w cyklu piorącym.

Zastosowanie soli do odplamiania

Jeśli dodatkowo do automatycznego dozowania ma jeszcze zostać zastosowana sól do odplamiania, istnieją dwie możliwości:

- Zastosować Cap Booster.
- Napełnić solą do odplamiania komorę \cup w szufladzie na środki piorące.

PRANIE

B Szuflada na środki piorące

Przy dozowaniu detergentu należy się kierować wartością podaną we wskazaniach dozowania.

Podawane procenty odnoszą się do ilości środka piorącego podanej na opakowaniu środka piorącego.

- 40% = nieco mniej niż połowa
- 50% = połowa
- 60% = nieco więcej niż połowa
- 75% = trzy czwarte
- 100% = zalecana ilość środka piorącego

Przestrzegać twardości wody i maksymalnej wielkości ładunku wybranego programu.

Zbyt mało środków piorących powoduje:

- że pranie nie będzie czyste a tkaniny z czasem staną się szare i twarde,
- że w praniu utworzą się tłuste wykwity,
- że na grzałce utworzą się osady wapienne.

Zbyt dużo środków piorących powoduje:

- że tworzy się za dużo piany i przez to zostaje pogorszona mechanika prania i osiągnięty efekt czyszczenia, płukania i wirowania,
- że zwiększy się zużycie wody z powodu automatycznego włączania dodatkowego cyklu płukania,
- zwiększone obciążenie środowiska naturalnego.

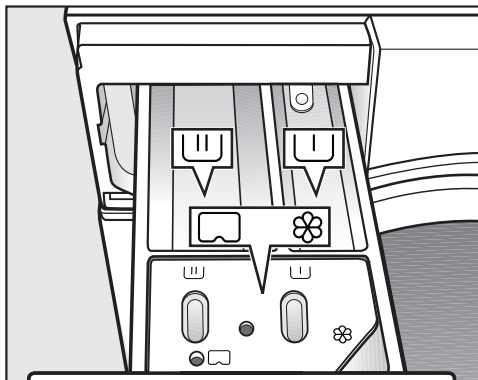

- Wyciągnąć szufladę na środki piorące i napełnić komory środkami piorącymi.



Środek piorący do prania wstępnego (zalecany podział całkowitej ilości środka piorącego: $\frac{1}{3}$ do komory U i $\frac{2}{3}$ do komory U)



Środek piorący do prania głównego włącznie z namaczaniem



Płyn zmiękczający, płyn usztywniający lub krochmal w płynie

Dalsze informacje dotyczące środków piorących i ich dozowania znajdują się w rozdziale "PRANIE", punkt "Środki piorące".

© Dozowanie kapsułek

Występują kapsułki o trzech różnych zawartościach:

- ☼ = Środek do pielęgnacji tekstyliów (np. płyn zmiękczający, środek impregacyjny)
- ☼ = Środek dodatkowy (np. wzmacniacz środków piorących)
- ☼ = Środek piorący (tylko dla prania głównego)

Kapsułka zawiera zawsze właściwą ilość środka na jeden cykl piorący.

Kapsułki można nabyć w sklepie internetowym Miele (www.miele-shop.pl), w serwisie Miele lub w specjalistycznych punktach sprzedaży Miele.

⚠ Kapsułki należy przechowywać poza zasięgiem dzieci.

Włączanie dozowania kapsułek

- Nacisnąć przycisk *Cap* ☼

Na wyświetlaczu pojawia się pierwszy rodzaj kapsułek, możliwy do wybrania w aktualnym programie.

☼ *Cap* ▾

- Wybrać żądany rodzaj kapsułek za pomocą przycisków dotykowych ∨ i ∧ i potwierdzić przyciskiem dotykowym OK.

Wkładanie kapsułek

- Otworzyć szufladę na środki piorące.

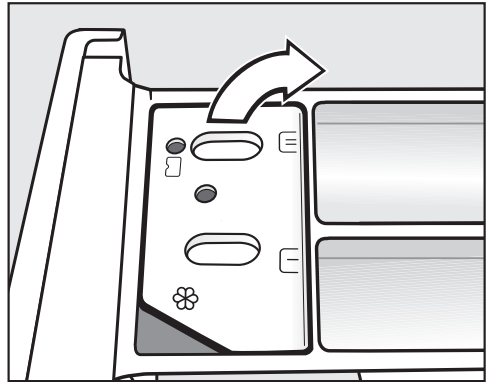

- Otworzyć pokrywkę zasobnika ☼/☼.

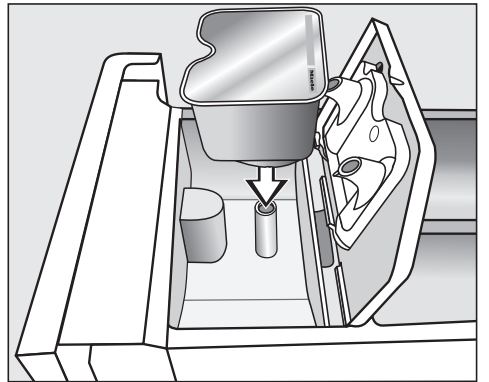

- Docisnąć dobrze kapsułkę.

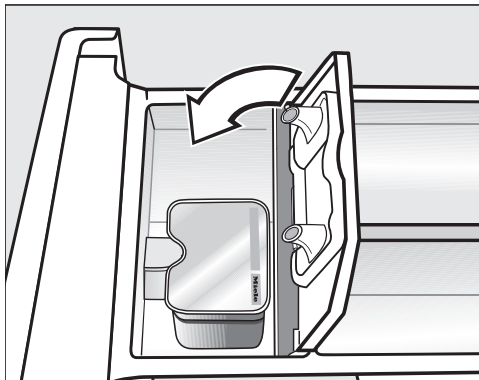

PRANIE



- Zamknąć pokrywkę i dobrze ją dociśnąć.
- Zamknąć szufladę na środki piorące.

Przy wkładaniu kapsułki do szuflady na środki piorącego zostaje ona otwarta. Jeśli nieużyta kapsułka zostanie z powrotem wyjęta z szuflady, jej zawartość może wypłynąć. Wyrzucić kapsułkę i nie używać jej ponownie.

Zawartość każdego rodzaju kapsułek jest dodawana do programu prania we właściwym momencie.

Pobieranie wody do komory  przy dozowaniu w kapsułkach odbywa się wyłącznie poprzez kapsułkę. W przypadku zastosowania kapsułki nie napełniać płynu zmiękczającego do komory .

- Usunąć pustą kapsułkę po zakończeniu programu prania.

Ze względów technicznych w kapsułce pozostaje niewielka ilość wody.

Wyłączenie/zmiana dozowania kapsułek

- Nacisnąć przycisk Cap  i postępować według wskazówek na wyświetlaczu.

6. Uruchamianie programu

- Nacisnąć migający przycisk *Start/Stop*.

Drzwiczki zostają zablokowane (co można rozpoznać po symbolu  na wyświetlaczu) i program prania zostaje uruchomiony.

Na wyświetlaczu pokazywany jest status programu.



Pralko-suszarka informuje o każdym osiągniętym etapie programu oraz o pozostałym czasie trwania programu.

Gdy został wybrany czas opóźnienia startu, jest on pokazywany na wyświetlaczu.

Oświetlenie bębna jest wyłączane po uruchomieniu programu.

7. Zakończenie programu

Podczas ochrony przed zagniataniem bęben porusza się jeszcze przez 30 minut po zakończeniu programu. Drzwiczki są zablokowane a na wyświetlaczu zmieniają się wskazania:



- Nacisnąć przycisk *Start/Stop*.

Drzwiczki zostają odblokowane.

Po zakończeniu ochrony przed zagniataniem drzwiczki zostają automatycznie odblokowane.

- Otworzyć drzwiczki przez pociągnięcie.

- Wyjąć pranie.

Rzeczy, które nie zostaną wyjęte, przy następnym praniu mogą się zbiec lub zafarbować na inny kolor. Nie zostawiać w bębnie żadnego prania!

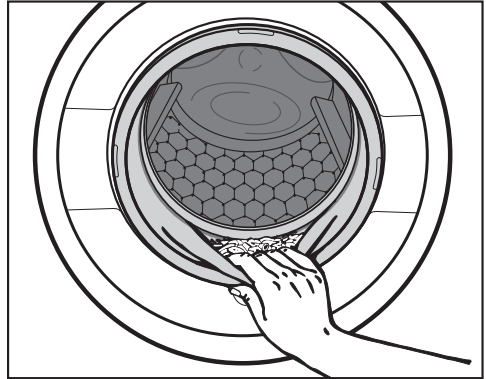

- Sprawdzić kołnierz uszczelniający przy drzwiczkach pod kątem ciał obcych.

Wskazówka: Pozostawić drzwiczki nieco uchylone, żeby bęben mógł schnąć.

- Wyłączyć pralko-suszarkę za pomocą przycisku .
- Jeśli była zastosowana, usunąć użytą kapsułkę z szuflady na środki piorące.

Wskazówka: Pozostawić szufladę na środki piorące nieco otwartą, żeby mogła schnąć.

PRANIE

Wirowanie

Program	obr/min
Bawełna	1600
Tkaniny delikatne	1200
Tkaniny b. delikatne	900
Wełna	1200*
Koszule	900
Automatic	1400
QuickPower	1600
Expres	1200
Jeans	900
Tkaniny ciemne	1200
Outdoor	800
Impregnacja	1000
Odzież sportowa	1200
Buty sportowe	800
Jedwab	600*
Tekstylika puchowe	1200
Firanki	600
Poduszki	1200
Bawełna Higiena	1600
Pompowanie/Wirowanie	1600
Tylko płukanie/krochmalenie	1600*

Ilość obrotów wirowania końcowego w programie prania

Przy wybieraniu programu na wyświetlaczu zawsze jest pokazywana ilość obrotów optymalna dla programu prania. W przypadku programów oznaczonych w tabeli za pomocą *, optymalna ilość obrotów nie odpowiada maksymalnej ilości obrotów.

Możliwa jest redukcja ilości obrotów wirowania końcowego. Nie można jednak wybrać ilości obrotów wirowania końcowego wyższej od podanej w tabeli wartości maksymalnej.

Wirowanie między płukaniem

Pranie jest wirowane po praniu głównym i między płukaniem. W przypadku zredukowania ilości obrotów wirowania końcowego zredukowana jest również ilość obrotów wirowania między płukaniem. W programie *Bawełna*, przy ilości obrotów mniejszej niż 700 obr/min, wprowadzane jest dodatkowe płukanie.

Wyłączenie wirowania końcowego (W wodzie)

- Za pomocą przycisku *Ilość obrotów* wybrać ustawienie  (W wodzie).

Pranie po ostatnim płukaniu pozostaje w wodzie. Dzięki temu zmniejsza się tworzenie zagnieceń, gdy pranie nie zostanie wyjęte z pralko-suszarki natychmiast po zakończeniu programu.

Uruchamianie wirowania końcowego:

- Korzystając z przycisku *Ilość obrotów* wybrać żądaną ilość obrotów wirowania i potwierdzić za pomocą *OK*.

Wirowanie odbywa się z ustawioną ilością obrotów.

lub

- Uruchomić wirowanie końcowe przyciskiem *Start/Stop*.

Wirowanie odbywa się z ilością obrotów maksymalną dla wybranego programu prania.

Zakończenie programu:

- Korzystając z przycisku *Ilość obrotów* wybrać ustawienie 0 /min (bez wirowania) i potwierdzić przyciskiem dotykowym *OK*.

Woda zostaje odpompowana.

Wyłączenie wirowania między płukaniem i wirowania końcowego

- Nacisnąć przycisk *Ilość obrotów*.
- Wybrać ustawienie 0 /min.

Po ostatnim cyklu płukania woda zostaje odpompowana i włącza się ochrona przed zagniataniem.

W przypadku tego ustawienia w niektórych programach zostaje przeprowadzony dodatkowy cykl płukania.

PRANIE

Przegląd programów

Bawełna		90 °C do < 20°	maksymalnie 8,0 kg
Artykuły	Koszulki, bielizna, bielizna stołowa itp. tekstylia z bawełny, lnu lub tkanin mieszanych		
Porady	Ustawienia 60 °C/40 °C odróżniają się od $\langle 60^{\circ}\text{C} \rangle / \langle 40^{\circ}\text{C} \rangle$ przez: <ul style="list-style-type: none">– krótszy czas trwania programu– dłuższy czas utrzymywania temperatury– wyższe zużycie energii W przypadku szczególnie higienicznych wymagań zastosować program <i>Bawełna Higiena</i> .		
Wskazówka dla instytutów testowych: program testowy wg EN 60456			
Tkaniny delikatne		60 °C do < 20°	maksymalnie 4,0 kg
Artykuły	Tekstylia z włókien syntetycznych, tkanin mieszanych lub delikatnie wykończonej bawełny		
Porady	W przypadku tekstyliów wrażliwych na zagniatanie należy zredukować ilość obrotów wirowania końcowego.		
Tkaniny b. delikatne		60 °C do < 20°	maksymalnie 3,0 kg
Artykuły	Wrażliwe tekstylia z włókien syntetycznych, tkanin mieszanych, wiskozy		
Porady	W przypadku tekstyliów wrażliwych na zagniatanie wyłączyć wirowanie.		
Wełna 		40 °C do < 20°	maksymalnie 2,0 kg
Artykuły	Tekstylia z wełny lub z mieszanek wełnianych		
Porady	W przypadku tekstyliów wrażliwych na zagniatanie przestrzegać ilości obrotów wirowania końcowego.		

PRANIE

Koszule		60 °C do < 20°	maksymalnie 1,0 kg/2,0 kg
Artykuły	Koszule i bluzki z bawełny i tkanin mieszanych		
Porady	<ul style="list-style-type: none"> – W zależności od zabrudzenia zaprać wcześniej kołnierzyki i mankiety. – Koszule i bluzki przewrócić na lewą stronę, pozapinać guziki, kołnierzyki i mankiety pozawijać do środka. – Do koszul i bluzek z jedwabiu zastosować program <i>Jedwab</i> . – Jeśli ustawiona wstępnie opcja <i>Wyglądanie parą</i> zostanie wyłączona, maksymalna wielkość ładunku zwiększa się do 2,0 kg. 		
Automatic		40 °C do < 20°	maksymalnie 6,0 kg
Artykuły	Posortowane kolorystycznie pranie z tekstyliów przeznaczonych do programów <i>Bawełna</i> i <i>Tkaniny delikatne</i>		
Porady	Dla każdej ilości prania osiąga się zawsze najlepsze możliwe efekty pielęgnacji i czyszczenia dzięki automatycznemu dopasowaniu parametrów prania (jak np. poziom wody, rytm prania i profil wirowania).		
QuickPower		60 °C do 40 °C	maksymalnie 5,0 kg
Artykuły	Normalnie zabrudzone tekstylia, które mogą być również prane w programie <i>Bawełna</i>		
Porady	Dzięki specjalnemu przemaczaniu i specjalnemu rytmowi prania tekstylia zostaną wyprane szczególnie szybko i dokładnie.		
Expres		40 °C do < 20°	maksymalnie 3,5 kg
Artykuły	Tekstylia z bawełny, które były niewiele noszone lub wykazują tylko niewielkie zabrudzenia		
Odświeżanie	⇨ "Przegląd programów – SUSZENIE"		
Para Finish	⇨ "Przegląd programów – SUSZENIE"		
Ciepłe powietrze	⇨ "Przegląd programów – SUSZENIE"		

PRANIE

Pozostałe programy

Jeans		60 °C do < 20°	maksymalnie 3,0 kg
Porady	<ul style="list-style-type: none">– Materiały dżinsowe prać wywrócone na lewą stronę.– Odzież dżinsowa często trochę farbuje przy pierwszym praniu. Dlatego jasne i ciemne rzeczy należy prać oddzielnie.– Przed praniem pozapinać guziki i zamki błyskawiczne.		
Tkaniny ciemne		60 °C do < 20°	maksymalnie 3,0 kg
Artykuły	Czarne i ciemne pranie z bawełny, tkanin mieszanych		
Porady	Prać wywrócone na lewą stronę.		
Outdoor		40 °C do < 20°	maksymalnie 2,5 kg
Artykuły	Tekstylia funkcyjne jak kurtki i spodnie turystyczne i sportowe z membranami takimi jak Gore-Tex [®] , SYMPATEX [®] , WINDSTOPPER [®] itd.		
Porady	<ul style="list-style-type: none">– Pozapinać zamki błyskawiczne i rzepy.– Nie stosować żadnego płynu zmiękczającego.– W razie potrzeby tekstylia turystyczne można obrobić dodatkowo w programie <i>Impregnacja</i>. Impregnacja po każdym praniu nie jest zalecana.		
Impregnacja		40 °C	maksymalnie 2,5 kg
Artykuły	Do dalszej obróbki tekstyliów z mikrofazy, odzieży narciarskiej lub bielizny stołowej z przewagą włókien syntetycznych, w celu osiągnięcia efektu odporności na wodę i zabrudzenia		
Porady	<ul style="list-style-type: none">– Artykuły powinny być świeżo uprane i odwirowane lub wysuszone.– W celu uzyskania optymalnych efektów, tkaniny należy poddać obróbce termicznej. Może to się odbyć przez suszenie w pralko-suszarce lub prasowanie.		

PRANIE

Odzież sportowa		60 °C do < 20°	maksymalnie 3,0 kg
Artykuły	Ubrania do uprawiania sportu i fitness jak koszulki i spodenki, odzież mikrofazowa i polarowa		
Porady	<ul style="list-style-type: none">– Nie stosować żadnego płynu zmiękczającego.– Przestrzegać zaleceń konserwacyjnych producenta.		
Buty sportowe		40 °C do < 20°	maksymalnie 2 pary
Artykuły	Obuwie sportowe (nie buty skórzane)		
Porady	<ul style="list-style-type: none">– Bezwzględnie przestrzegać wskazówek konserwacyjnych producenta.– Nie stosować żadnego płynu zmiękczającego.– Większe zabrudzenia usunąć szczotką.– W celu usunięcia kurzu zostanie automatycznie przeprowadzone płukanie wstępne bez środków piorących.		
Jedwab 		30 °C do < 20°	maksymalnie 1,0 kg
Artykuły	Jedwab i wszystkie tekstylia do prania ręcznego, które nie zawierają wełny		
Porady	Cienkie rajstopy i biustonosze prać w worku do prania.		
Tekstylia puchowe		60 °C do < 20°	maksymalnie 2,5 kg
Artykuły	Kurtki, śpiwory, poduszki i inne tekstylia z wypełnieniem puchowym		
Porady	<ul style="list-style-type: none">– Przed praniem należy usunąć powietrze z prania, żeby uniknąć nadmiernego wytwarzania piany. W tym celu włożyć pranie do ciemnego worka lub związać nadającą się do prania taśmą.– Przestrzegać etykiety konserwacyjnej.		







































PRANIE

Firanki		40 °C do < 20°	maksymalnie 2,0 kg
Artykuły	Firanki zadeklarowane przez producenta jako przeznaczone do prania maszynowego		
Porady	<ul style="list-style-type: none">– Do usunięcia kurzu wybrać opcję <i>Pranie wstępne</i>.– W przypadku firanek wrażliwych na zagniatanie zredukować lub wyłączyć wirowanie.– Usunąć żabki z firanek.		
Poduszki		60 °C do < 20°	2 poduszki (40 x 80 cm) lub 1 poduszka (80 x 80 cm)
Artykuły	Poduszki przeznaczone do prania z wypełnieniem syntetycznym		
Porady	<ul style="list-style-type: none">– Przed praniem należy usunąć powietrze z prania, żeby uniknąć nadmiernego wytwarzania piany. W tym celu włożyć pranie do ciastnego worka lub związać nadającą się do prania taśmą.– Przestrzegać etykiety konserwacyjnej!		
Bawełna Higiena		90 °C do 60 °C	maksymalnie 8,0 kg
Artykuły	Tekstylia z bawełny lub lnu, które mają bezpośredni kontakt ze skórą lub podlegają szczególnym wymaganiom higienicznym, np. bielizna, pościel		
Porady	Przestrzegać etykiety konserwacyjnej producenta.		
Pomp. / Wirowanie		maksymalnie 8,0 kg	
Porady	<ul style="list-style-type: none">– Tylko pompowanie: ustawić ilość obrotów na 0 /min.– Zwrócić uwagę na ustawioną ilość obrotów.		



Tylko płuk./krochm.		maksymalnie 8,0 kg
Artykuły	<ul style="list-style-type: none"> – Tekstylia uprane ręcznie, które powinny zostać wypłukane – Serwety, serwetki, ubrania robocze, które muszą zostać wykrochmalone 	
Porady	<ul style="list-style-type: none"> – W przypadku tekstyliów wrażliwych na zagniatanie przestrzegać ilości obrotów wirowania końcowego. – Pranie do krochmalenia powinno być świeżo uprane, ale bez płukania zmiękczającego. – Szczególnie dobre efekty płukania przy dwóch cyklach płukania uzyskuje się przez aktywację opcji <i>Woda plus</i>. Przy ustawieniu <i>Woda plus</i> musi zostać uaktywnione dodatkowe płukanie, zgodnie z opisem w rozdziale "Ustawienia". 	
Zimne powietrze	⇨ "Przegląd programów – SUSZENIE"	
Splukanie kłaczków	⇨ Rozdział "Program splukiwania kłaczków"	
Czyszczenie urządzeń	75 °C	bez ładunku
<p>Częste pranie w niskich temperaturach sprawia, że w pralko-suszarce może dojść do namnożenia drobnoustrojów.</p> <p>Dzięki czyszczeniu pralko-suszarki ilość bakterii, grzybów i innych drobnoustrojów zostaje wyraźnie zredukowana i unika się wytworzenia nieprzyjemnego zapachu.</p>		
Porady	<ul style="list-style-type: none"> – Optymalny efekt osiąga się przez zastosowanie środka do czyszczenia urządzeń Miele. Alternatywnie można zastosować uniwersalny proszek do prania. – Podać środek czyszczący lub uniwersalny środek piorący bezpośrednio do bębna. – Nie wkładać do pralki żadnego prania. Czyszczenie odbywa się przy pustym bębnie. 	

PRANIE

Przebieg programu

	Pranie główne		Płukanie		Wirowanie
	Poziom wody	Rytm prania	Poziom wody	Cykle płukania	
Bawełna		Ⓐ		2-4 ¹⁾²⁾	✓
Tkaniny delikatne		Ⓑ		2-3 ²⁾	✓
Tkaniny b. delikatne		Ⓒ		2-3 ²⁾	✓
Wełna		Ⓔ		2	✓
Koszule		Ⓒ		3	✓
Automatic		Ⓐ Ⓑ		2-3 ²⁾	✓
QuickPower		Ⓐ		1	✓
Expres		Ⓐ		1	✓
Jeans		Ⓑ		2-3 ²⁾	✓
Tkaniny ciemne		Ⓑ		3-4 ²⁾	✓
Outdoor		Ⓒ		3	✓
Impregnacja	-	Ⓑ		1	✓
Odzież sportowa		Ⓒ		2	✓
Buty sportowe ³⁾		Ⓓ		2	✓
Jedwab		Ⓔ		2	✓
Tekstylia puchowe ⁴⁾		Ⓒ		3	✓
Firanki		Ⓒ		3	✓
Poduszki ⁴⁾		Ⓒ		3	✓
Bawełna Higiena		Ⓐ		2-3 ²⁾	✓
Tylko płukanie/krochmalenie	-	-		1-2 ⁵⁾	✓

Legenda znajduje się na następnej stronie.

-  = niski poziom wody
 = średni poziom wody
 = wysoki poziom wody
Ⓐ = rytm intensywny
Ⓑ = rytm normalny
Ⓒ = rytm delikatny
Ⓓ = rytm kołyszący
Ⓔ = rytm prania ręcznego
✓ = będzie przeprowadzone
– = nie będzie przeprowadzone

Pralko-suszarka dysponuje w pełni elektronicznym sterowaniem z automatyką wagową. Pralko-suszarka samodzielnie ustala wymagane zużycie wody i to w zależności od ilości i nasiąkliwości załadowanego prania.

Wymienione tutaj przebiegi programów odnoszą się zawsze do programu podstawowego przy maksymalnym ładunku. Wybrane opcje nie są brane pod uwagę.

Wyświetlacz Państwa pralko-suszarki informuje na bieżąco podczas trwania programu o aktualnie osiągniętym etapie programu.

Cechy szczególne w przebiegu programów

Ochrona przed zagniataniem:

Bęben porusza się jeszcze nawet przez 30 minut po zakończeniu programu, żeby uniknąć tworzenia zagnieceń.

Wyjątek: W programach *Wetna* i *Jedwab* ochrona przed zagniataniem się nie odbywa.

Pralko-suszarka może zostać otwarta w każdej chwili.

¹⁾ W przypadku wybrania temperatury 60 °C i wyższej oraz przy temperaturach $\lt 40^{\circ}\text{C}$ i $\lt 60^{\circ}\text{C}$ zostaną przeprowadzone 2 cykle płukania. Przy wyborze temperatury niższej niż 60 °C zostaną przeprowadzone 3 cykle płukania.

²⁾ Dodatkowy cykl płukania odbywa się w przypadku:

- zbyt dużej ilości piany w bębnie
- ilości obrotów wirowania końcowego mniejszej niż 700 obr/min
- wybrania 0 /min (bez wirowania)

³⁾ Płukanie wstępne: W celu usunięcia kurzu zostaje automatycznie przeprowadzone płukanie wstępne.

⁴⁾ Wirowanie wstępne: Przed praniem zostanie przeprowadzone wirowanie wstępne, żeby wycisnąć powietrze z wypełnienia.

⁵⁾ Dodatkowy cykl płukania następuje przy: wybraniu opcji Woda Plus, gdy uaktywniony jest dodatkowy cykl płukania, zgodnie z opisem w rozdziale "Ustawienia".

PRANIE

Bawełna i Tkaniny delikatne

Opracowany przez Miele proces prania PowerWash 2.0 jest stosowany w programie *Bawełna* przy małej i średniej wielkości ładunku oraz w programie *Tkaniny delikatne*.

Sposób działania

Normalnie pranie odbywa się z większą ilością wody, niż tekstylia są w stanie wchłonąć. Cała ta woda musi zostać nagrzana.

W procesie prania PowerWash 2.0 nadwyżka wody jest tylko nieco większa, niż pranie może wchłonąć. Woda niezwiązana w praniu nagrzewa bęben i pranie i jest przez cały czas z powrotem wtryskiwana do prania. Dzięki temu zostaje obniżone zużycie energii.

Aktywacja

Na początku programu pralko-suszarka ustala wielkość ładunku. Proces PowerWash 2.0 zostaje uaktywniony automatycznie, gdy spełnione są następujące warunki:

- wielkość ładunku mała do średniej w programie *Bawełna* i w programie *Tkaniny delikatne*,
- wybrana temperatura nie może przekraczać 60 °C,
- wybrana ilość obrotów wirowania nie może być mniejsza niż 600 obr/min,
- dozowanie w kapsułkach nie jest wybrane dla prania głównego (△, △^Q).

Proces PowerWash 2.0 nie zostaje uaktywniony w przypadku wybrania niektórych opcji (np. Pranie wstępne, Woda plus).

Cechy szczególne

– Faza zmaczania

Na początku programu prania pralko-suszarka wiruje kilka razy. Przy wirowaniu odwirowywana woda jest wtryskiwana z powrotem do prania, żeby osiągnąć optymalne zmoczenie prania.

Na koniec fazy zmaczania zostaje ustawiony optymalny stan wody. W razie potrzeby pralko-suszarka odpompowuje wodę i pobiera świeżą wodę.

– Hałasy w fazie grzania

Przy ogrzewaniu prania i bębna może dochodzić do wystąpienia niestandardowych odgłosów (bulgotania).

– Wkład środków piorących

Zwrócić uwagę na prawidłowe dozowanie środków piorących (mniejsze ilości ładunku).

Dla uzyskania optymalnego wkładu środków piorących wykorzystaj funkcję TwinDos.

Opcje

Wybieranie lub odwoływanie opcji odbywa się poprzez przyciski *ProgramManager*, *Plamy* lub *Pozostałe opcje*.

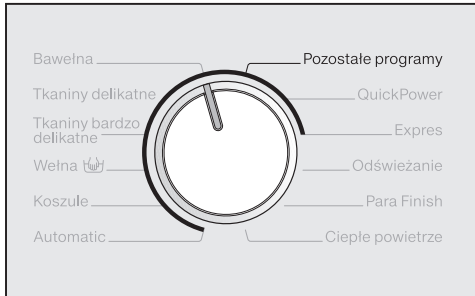

Przykład:

- Nacisnąć przycisk *ProgramManager*.

Na wyświetlaczu pojawia się np.:



- Naciskać przyciski dotykowe ∨ lub ∧, aż na wyświetlaczu pojawi się żądana opcja.
- Potwierdzić przyciskiem dotykowym OK.

Zapala się lampka kontrolna przycisku.

Nie każda opcja może zostać wybrana we wszystkich programach prania. Przegląd możliwości został zestawiony w tabeli "Przegląd opcji" na następujących stronach.

ProgramManager

ProgramManager oferuje możliwość dopasowania programów prania do Państwa oczekiwań.

Program skrócony

Do tekstyliów lekko zabrudzonych bez widocznych plam.

Czas prania głównego zostaje skrócony.

Intensywny

Do szczególnie mocno zabrudzonego i odpornego na zużycie prania. Dzięki wzmocnieniu mechaniki prania i zwiększeniu wkładu energii cieplnej wzmacnia się działanie czyszczące.

ECO

Zużycie energii zostaje obniżone przy zachowaniu efektu czyszczenia na niezmiennym poziomie. Osiąga się to dzięki przedłużeniu czasu prania i równoczesnemu obniżeniu wybranej temperatury prania.

Bardzo łagodnie



Mechanika prania zostaje zredukowana, żeby zmniejszyć tworzenie zagnieceń.

Bardzo cicho

Wytwarzanie hałasu podczas programu prania zostaje zredukowane. Stosować tę funkcję, gdy robi się pranie w godzinach ciszy. Opcja "W wodzie" zostaje uaktywniona i przedłuża się czas trwania programu.

PRANIE

AllergoWash

Przy szczególnych wymaganiach higienicznych wobec prania. Dzięki zwiększonemu wkładowi energii zostają przedłużone czasy utrzymywania temperatury, a zwiększona ilość wody poprawia skuteczność płukania. Prane tekstylia muszą być przeznaczone do suszenia ☼ ☼ i prasowania  .

Plamy

Aby lepiej wyczyścić poplamione pranie, w niektórych programach można wybierać spośród różnych rodzajów plam. Program prania zostanie wówczas odpowiednio dopasowany. Można wybrać jeden rodzaj plam na cykl piorący.



Przy wyborze niektórych plam zostaną wyświetlone pomocne teksty informacyjne.

- Potwierdzić informacje za pomocą OK.

Pozostałe opcje

Wyglądanie parą

W celu zredukowania zagnieceń na koniec programu pranie jest wyglądzane parą. Dla uzyskania optymalnego efektu należy zredukować maksymalną wielkość ładunku o 50%. Do wyglądzania parą pranie musi mieć określoną wilgotność resztkową. Dlatego ilość obrotów wirowania końcowego zostaje odpowiednio dopasowana.

Odzież wierzchnia musi być przeznaczona do suszenia ☼ ☼ i odporna na prasowanie  .

Woda plus

Poziom wody przy praniu i przy płukaniu zostaje podwyższony.

Wielkość zwiększenia poziomu wody można regulować, zgodnie z opisem w rozdziale "Ustawienia", punkt "Poziom Woda plus".

Pranie wstępne

Do usuwania większych ilości zabrudzeń, jak np. kurz, piasek.

Namaczanie

Do szczególnie mocno zabrudzonych tekstyliów z plamami zawierającymi białko.

Istnieje możliwość wybrania czasu namaczania od 30 minut do 5 godzin w krokach 30-minutowych, zgodnie z opisem w rozdziale "Ustawienia".

Ustawienie fabryczne wynosi 30 minut.

Przegląd opcji

	ProgramManager						Pozostałe opcje				
	Program skróco- ny	Intensywny	ECO	Bardzo łagodne	Bardzo cicho	Allergo Wash	Wyglądanie pa- rą	Woda plus	Pranie wstępne	Namaczanie	
Bawełna	✓	✓	✓	✓	✓	✓	✓	✓	✓	✓	
Tkaniny delikatne	✓	✓	✓	✓	✓	✓	✓	✓	✓	✓	
Tkaniny b. delikatne	✓	✓	✓	✓	✓	✓	✓	✓	✓	✓	
Wełna	-	-	-	-	✓	-	-	-	-	-	
Koszule	✓	✓	✓	✓	✓	✓	✓ ¹⁾	✓	✓	✓	
Automatic	✓	✓	✓	✓	✓	✓	✓	✓	✓	✓	
QuickPower	-	-	-	-	-	-	✓	✓	-	-	
Expres	✓	-	-	-	✓	-	✓	-	-	-	
Jeans	✓	✓	✓	✓	✓	✓	✓	✓	✓	✓	
Tkaniny ciemne	✓	✓	✓	✓	✓	✓	✓	✓	✓	✓	
Outdoor	✓	✓	✓	✓	✓	✓	-	✓	✓	✓	
Impregnacja	-	-	-	-	✓	-	-	-	-	-	
Odzież sportowa	✓	✓	✓	✓	✓	✓	-	✓	✓	✓	
Buty sportowe	-	-	-	✓	✓	-	-	✓	✓	-	
Jedwab	-	-	-	-	✓	-	-	-	-	-	
Tekstylia puchowe	-	✓	✓	✓	✓	✓	-	✓	✓	-	
Firanki	-	✓	✓	✓	✓	✓	✓	✓	✓	-	
Poduszki	-	✓	✓	✓	✓	✓	-	✓	✓	-	
Bawełna Higiena	-	-	-	-	✓	-	✓	✓	✓	✓	
Tylko płukanie/krochmalenie	-	-	-	-	✓	-	-	✓	-	-	

✓ = możliwe do wybrania

- = brak możliwości wyboru

¹⁾ możliwość wyłączenia

PRANIE

Środki piorące

Można stosować wszystkie środki piorące, które są przeznaczone do pralek domowych. Wskazówki dotyczące stosowania i dozowania są umieszczone na opakowaniu środka.

Pomoc w dozowaniu

Do dozowania środków piorących stosować udostępnione przez producentów środków piorących dozowniki (kule dozujące), szczególnie przy dozowaniu płynnych środków piorących.

Dozowanie zależy od:

- zabrudzenia prania
- ilości prania
- twardości wody

Gdy nie znają Państwo zakresu twardości, proszę się zapytać w lokalnym przedsiębiorstwie wodociągowym.

Definicja stopnia zabrudzenia

- lekki
Brak widocznych zabrudzeń i plam.
Odzież np. po jednokrotnym założeniu.
- normalny
Widoczne zabrudzenia lub/i nieliczne słabe plamy.
- silny
Wyraźnie widoczne zabrudzenia i/lub plamy.

Odkamieniacz

W zakresach twardości II i III można dodać odkamieniacza, żeby zaoszczędzić środki piorące. Prawidłowe dozowanie jest opisane na opakowaniu. Uzupełniać najpierw środek piorący, potem odkamieniacz.

Środek piorący można wówczas dozować jak przy zakresie twardości I.

Twardości wody



Zakres twardości	Twardość całkowita w mmol	Twardość niemiecka °d
miękka (I)	0 – 1,5	0 – 8,4
średnia (II)	1,5 – 2,5	8,4 – 14
twarda (III)	powyżej 2,5	powyżej 14

Opakowania uzupełniające

Przy zakupie środków piorących w miarę możliwości należy korzystać z opakowań uzupełniających, żeby zredukować ilość odpadów.

Zalecane środki piorące Miele

Środki piorące Miele zostały opracowane przez firmę Miele specjalnie do urządzeń pralniczych Miele. Środki piorące Miele można zamówić w sklepie internetowym www.miele-shop.pl lub nabyć je w serwisie firmy Miele lub w specjalistycznych punktach sprzedaży.

	Miele UltraPhase 1 / 2	Miele Cap 	Miele Cap 	Miele Cap 
Bawełna	✓	–	ⓕ	ⓓ
Tkaniny delikatne	✓	–	ⓕ	ⓓ
Tkaniny b. delikatne	✓	–	ⓕ	–
Wełna	–	ⓓ	–	–
Koszule	✓	–	ⓕ	ⓓ
Automatic	✓	–	ⓕ	ⓓ
QuickPower	✓	–	–	–
Expres	✓	–	–	–
Jeans	✓	–	ⓕ	–
Tkaniny ciemne	✓	–	ⓕ	–
Outdoor	–	ⓐ	–	–
Impregnacja	–	–	ⓖ	–
Odzież sportowa	–	ⓐ	–	–
Buty sportowe	–	ⓐ	–	–
Jedwab	–	ⓔ	–	–
Tekstylia puchowe	–	ⓑ	–	–
Firanki	✓	–	–	ⓓ
Poduszki	✓	–	–	–
Bawełna Higiena	✓	–	ⓕ	ⓓ
Tylko płukanie/ krochmalenie	–/–	–/–	ⓕ/–	–/–

✓ zalecane

– niezalecane

ⓐ Sport

ⓑ Tekstylia puchowe

ⓒ Outdoor

ⓓ WoolCare

ⓔ SilkCare

ⓕ Płyn zmiękczający

ⓖ Impregnacja

ⓓ Booster

PRANIE

Zalecenia dotyczące środków piorących zgodne z rozporządzeniem (EU) nr 1015/2010

Zalecenia obowiązują dla zakresów temperatur podanych w rozdziale "PRANIE", punkt "Przegląd programów".

	Środki piorące			
	uniwersalne	do kolorów	do tkanin delikatnych i wełny	specjalne
Bawełna	✓	✓	-	-
Tkaniny delikatne	-	✓	-	-
Tkaniny b. delikatne	-	-	✓	-
Wełna	-	-	✓	✓
Koszule	✓	✓	-	-
Automatic	-	✓	-	-
QuickPower	✓	✓	-	-
Expres	-	✓ ¹⁾	-	-
Jeans	-	✓ ¹⁾	-	-
Tkaniny ciemne	-	✓ ¹⁾	-	-
Outdoor	-	-	✓	✓
Odzież sportowa	-	-	✓	✓
Buty sportowe	-	✓ ¹⁾	-	-
Jedwab	-	-	-	✓
Tekstylia puchowe	-	-	✓ ¹⁾	✓
Firanki	✓ ²⁾	-	-	-
Poduszki	-	-	✓ ¹⁾	✓
Bawełna Higiena	✓ ²⁾	-	-	-
Krochmalenie	-	-	-	✓

✓ zalecane

- niezalecane

¹⁾ środki piorące w płynie

²⁾ środki piorące w proszku

Płukanie zmiękczające, płukanie usztywniające lub krochmalenie na koniec programu

Płyn zmiękczający

nadaje tekstyliom miękkości i zmniejsza ładowanie statyczne przy suszeniu maszynowym.

Płyn zmiękczający można dozować zarówno poprzez automatyczne dozowanie, jak i przez szufladę na środki piorące.

Płyn usztywniający

to syntetyczny krochmal, który nadaje tekstyliom ciężkości.

Krochmal

nadaje tekstyliom sztywności i wypełnienia.

Automatyczne dozowanie

Pojemnik automatycznego dozowania musi zostać napełniony płynem zmiękczającym.

- Nacisnąć przycisk *TwinDos*.
- Uaktywnić odpowiedni pojemnik.

Płyn zmiękczający jest podawany przy ostatnim płukaniu.

Ręczne dozowanie

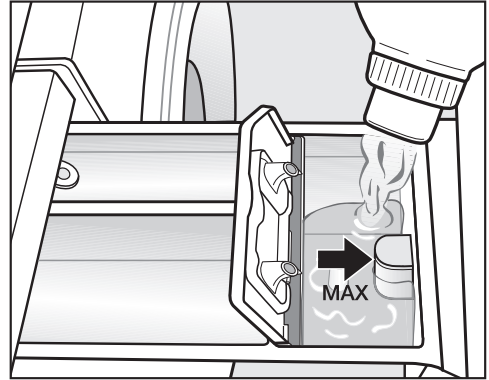

- Wlać płyn zmiękczający, płyn usztywniający lub krochmal w płynię do komory ☼ lub zastosować odpowiednią kapsułkę. **Przestrzegać maksymalnej wysokości napełnienia.**

Przy ostatnim płukaniu środek zostaje spłukany. Po zakończeniu programu prania w komorze ☼ pozostaje niewielka ilość wody.





Po wielokrotnym automatycznym krochmaleniu należy oczyścić komorę spłukiwania a w szczególności zasysacz.

PRANIE

Oddzielne płukanie zmiękczające, płukanie usztywniające lub krochmalenie

Krochmal musi zostać przygotowany zgodnie ze wskazówkami na opakowaniu.

Wskazówka: Przy płukaniu zmiękczającym należy wybrać opcję *Woda plus* dla drugiego cyklu płukania. Przy ustawieniu *Woda plus* musi zostać uaktywniony dodatkowy cykl płukania, zgodnie z opisem w rozdziale "Ustawienia".

- Wlać płyn zmiękczający do komory  lub założyć kapsułkę.
- Wlać płynny krochmal/płyn usztywniający do komory  a krochmałem/płynem usztywniającym w formie proszku lub żelu nappełnić komorę .
- Wybrać program *Tylko płukanie/ krochmalenie*.
- W razie potrzeby skorygować ilość obrotów wirowania.
- Przy zastosowaniu kapsułki nacisnąć przycisk *Cap*  i uaktywnić dozowanie w kapsułkach za pomocą przycisku *OK*.



- Nacisnąć przycisk *Start/Stop*.

Odbarwianie/Farbowanie

 Środki odbarwiające mogą doprowadzić do korozji w pralko-suszarce.

Nie stosować żadnych środków odbarwiających w pralko-suszarce.

Farbowanie w pralko-suszarce jest dopuszczalne wyłącznie w domowym zakresie. Sól wykorzystywana przy farbowaniu przy dłuższym oddziaływaniu może doprowadzić do uszkodzenia stali szlachetnej. Należy ściśle przestrzegać wskazówek producenta środków do farbowania.

 Przy farbowaniu bezwzględnie wybrać opcję *Woda plus*.

Oddzielne suszenie

Oddzielne suszenie jest konieczne, gdy nie wszystkie uprane tkaniny powinny zostać wysuszone maszynowo lub gdy partia prania do suszenia przekracza zalecaną maksymalną wielkość ładunku.

1. Przygotowanie prania

Sortowanie prania

- Posortować wstępnie tekstylia w zależności od rodzaju włókien/tkanin i wilgotności, na tyle na ile jest to możliwe.

Dzięki temu osiągnie się równomierny efekt suszenia.

- Przed suszeniem sprawdzić symbole na etykiecie konserwacyjnej.

Jeśli nie jest wymieniony żaden symbol, suszyć wyłącznie w programach przeznaczonych specjalnie dla danego artykułu.

Porady dotyczące suszenia

- Nie suszyć kapiących tekstyliów! Po praniu należy dobrze odwirować tekstylia przynajmniej przez 30 sekund.
- Wełna i mieszanki wełniane mają tendencję do filcowania i kurczenia. Do takich tekstyliów należy stosować wyłącznie program *Wełna*.
- Tkaniny z czystego lnu należy suszyć tylko wtedy, gdy jest to uwzględnione na etykiecie konserwacyjnej. W przeciwnym razie tkaniny mogą stać się szorstkie.

- Dzianiny (np. koszulki bawełniane, bielizna) często się zbiegają po pierwszym praniu. Dlatego: nie przesuszać takich tekstyliów, żeby uniknąć dalszego kurczenia. Dzianiny należy ewentualnie kupować o jeden lub dwa rozmiary większe.
- Pranie krochmalone można suszyć. Dla uzyskania zwykłego efektu apreturowego należy jednak zastosować podwójną ilość krochmalu.
- Nowych tekstyliów w ciemnych kolorach nie należy suszyć z jasnymi tekstyliami. Istnieje ryzyko, że tekstylia te zafarbują i mogą się na nich odkładać kłaczki w innym kolorze.
- Przestrzegać maksymalnych wielkości ładunku programu suszenia, zgodnie z opisem w rozdziale "Przeгляд programów".
Rezultaty suszenia i tworzenie zagnieceń są uzależnione od wielkości ładunku. Im mniejszy ładunek, tym lepsze rezultaty. Dlatego uzyskiwane rezultaty suszenia są szczególnie równomierne i ubogie w zagniecenia, gdy ładunek zostanie zredukowany.

SUSZENIE

2. Wybieranie programu

Włączanie pralko-suszarki

- Nacisnąć przycisk ①.

Włącza się oświetlenie bębna.

Oświetlenie bębna gaśnie automatycznie po 5 minutach.

Wybieranie programu

- poprzez programator

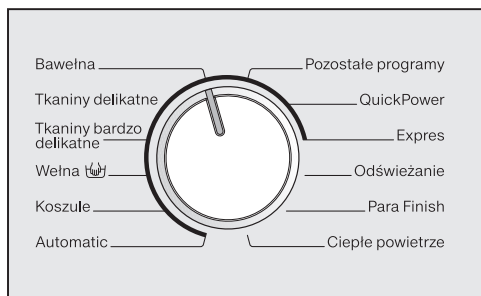

- Obrócić programator na żądany program.

Na wyświetlaczu pojawia się maksymalna wielkość ładunku dla wybranego programu prania. Następnie wyświetlacz przechodzi do wskazań podstawowych.

- poprzez pozycję programatora "Pozostałe programy"

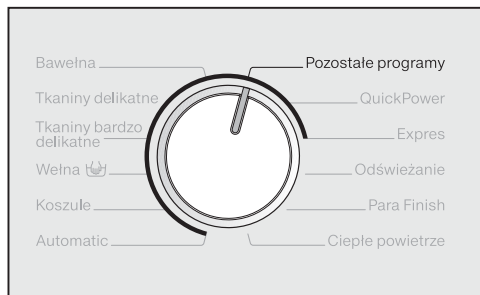

- Obrócić programator na pozycję programową *Pozostałe programy*.

Na wyświetlaczu pojawia się wskazanie:

Jeans

- Naciskać przyciski dotykowe ∇ lub \wedge , aż na wyświetlaczu zostanie pokazany żądany program.
- Potwierdzić program za pomocą przycisku dotykowego OK.

Na wyświetlaczu pojawia się maksymalna wielkość ładunku dla wybranego programu prania. Następnie wyświetlacz przechodzi do wskazań podstawowych.

Wybieranie suszenia

- Naciskać przyciski dotykowe *Pranie* i *Suszenie* dotąd, aż będzie się świecić **tylko** lampka kontrolna przycisku dotykowego *Suszenie*.

Zwrócić uwagę, czy **nie świeci** się również lampka kontrolna przycisku dotykowego *Pranie*, ponieważ przed suszeniem rozpocznie się wówczas przynależny program prania.

Na wyświetlaczu pojawia się maksymalna wielkość ładunku dla wybranego programu suszenia (suchego prania). Następnie wyświetlacz przechodzi do wskazań podstawowych.

3. Załadunek pralko-suszarki

Otwieranie drzwiczek

- Chwycić za zagłębienie uchwyty i pociągnąć drzwiczki.

Skontrolować bęben pod kątem obecności zwierząt lub ciał obcych, zanim włoży się do niego pranie.

- Włożyć do bębna rozłożone luźno pranie.

Przepełnienie powoduje niszczenie tkanin i pogarsza suszenie.

Przestrzegać maksymalnej wielkości ładunku podanej w rozdziale "Przeгляд programów".

Zamykanie drzwiczek

- Zwrócić uwagę, żeby nie przytrzasnąć prania pomiędzy drzwiczkami i kołnierzem uszczelniającym.
- Zamknąć drzwiczki z lekkim rozmachem.

Dozowniki pomocnicze jak np. torebki lub kule mogą się stopić przy suszeniu i doprowadzić do uszkodzenia pralko-suszarki i prania.

Nie suszyć z praniem żadnych dozowników.

Kurek z wodą musi być otwarty także podczas suszenia.

SUSZENIE

4. Wybieranie ustawień programowych

Wybieranie stopnia suszenia

Ustawiony wstępnie stopień suszenia programu suszenia można zmienić.

- Nacisnąć przycisk *Stopień suszenia*.

Na wyświetlaczu pojawia się wskazanie:

Do szafy ✓

- Korzystając z przycisków dotykowych ∇ i \wedge ustawić żądany stopień suszenia lub czas suszenia i potwierdzić za pomocą przycisku dotykowego OK.

Wybieranie wirowania termicznego

Ustawioną wstępnie ilość obrotów wirowania dla wirowania termicznego programu suszenia można zmienić.

- Nacisnąć przycisk *Ilość obrotów*.

Na wyświetlaczu pojawia się wskazanie:

Ilość obr. 1600 /min

- Ustawić żądaną ilość obrotów przyciskami dotykowymi ∇ i \wedge i potwierdzić za pomocą przycisku dotykowego OK.

Wirowanie termiczne nie odbywa się w przypadku wybrania czasu suszenia.

Wybieranie opcji

Programy suszenia można uzupełnić za pomocą opcji.



- Wybrać żądaną opcję poprzez przyciski *ProgramManager* lub *Pozostałe opcje*.

Zapala się lampka kontrolna przycisku.

Jeśli nie można wybrać jakiejś opcji, oznacza to, że nie jest ona dozwolona dla wybranego programu suszenia (patrz rozdział "SUSZENIE", punkt "Opcje").

Wybieranie programowania startu

Za pomocą programowania startu można ustalić czas startu programu.

- Wybrać czas opóźnienia startu, jeśli jest takie życzenie.

Dalsze informacje w rozdziale "Programowanie startu".

5. Uruchamianie programu

- Nacisnąć migający przycisk *Start/Stop*.

Drzwiczki zostają zablokowane (co można rozpoznać po symbolu  na wyświetlaczu) i program suszenia zostaje uruchomiony.

Na wyświetlaczu pokazywany jest status programu.



Pralko-suszarka informuje o każdym osiągniętym etapie programu oraz o pozostałym czasie trwania programu.

Gdy został wybrany czas opóźnienia startu, jest on pokazywany na wyświetlaczu.

Oświetlenie bębna jest wyłączane po uruchomieniu programu.

6. Zakończenie programu

Podczas ochrony przed zagniataniem bęben porusza się jeszcze nawet przez 150 minut po zakończeniu programu. Drzwiczki są zablokowane a na wyświetlaczu pojawia się wskazanie:



- Nacisnąć przycisk *Start/Stop*.

Drzwiczki zostają odblokowane.

Rozłożyć pranie, gdy wyjmuje się je podczas fazy ochrony przed zagniataniem, żeby pozostałe ciepło mogło się ulotnić.

Po zakończeniu ochrony przed zagniataniem drzwiczki zostają automatycznie odblokowane.

- Otworzyć drzwiczki przez pociągnięcie.
- Wyjąć pranie.

Pozostawione pranie może zostać uszkodzone przez przesuszenie. Nie zostawiać w bębnie żadnego prania!

- Wyłączyć pralko-suszarkę.

Proszę zwrócić uwagę na akapit "Po każdym praniu lub suszeniu" w rozdziale "Pranie i suszenie".

SUSZENIE

Przegląd programów

Bawełna		maksymalnie 5,0 kg*
Bardzo suche, Do szafy+, Do szafy**		
Artykuły	Jedno- i wielowarstwowe tekstylia z bawełny: koszulki bawełniane, bielizna, bielizna niemowlęca, odzież robocza, kurtki, narzuty, dywaniki, fartuchy, ręczniki/szlafroki frotte, pościel frotte	
Porady	– Dziańin (np. koszulek bawełnianych, bielizny) nie suszyć z ustawieniem <i>Bardzo suche</i> – mogą się zbiec. – Wybrać <i>Bardzo suche</i> do zróżnicowanych, wielowarstwowych i szczególnie grubych tekstyliów.	
Do prasowania δ, Do prasowania $\delta\delta$**, Do maglowania, Wyglądanie¹, Suszenie czasowe²		
Artykuły	Tekstylia z tkanin bawełnianych lub lnianych, przeznaczone do dalszej obróbki: obrusy, pościel, pranie krochmalone	
Porady	Pranie przeznaczone do maglowania zrolować, dzięki temu pozostanie wilgotne.	
Tkaniny delikatne		maksymalnie 4,0 kg*
Do szafy+, Do szafy**, Do prasowania δ, Wyglądanie¹, Suszenie czasowe²		
Artykuły	Delikatne tekstylia z syntetyków, bawełny lub tkanin mieszanych: odzież robocza, fartuchy, sweterki, sukienki, spodnie, nakrycia stołowe, rajstopy	
Tkaniny b. delikatne		maksymalnie 1,5 kg*
Do szafy, Do prasowania δ, Suszenie czasowe²		
Artykuły	Wrażliwe tekstylia z symbolem konserwacyjnym  z włókien syntetycznych, tkanin mieszanych, sztucznego jedwabiu lub delikatnie wykończonej bawełny, np. koszule, bluzki, dresy, tekstylia z aplikacjami	
Porady	Dla szczególnie małej ilości zagnieceń zredukować wielkość ładunku.	

* waga suchego prania

** wskazówka dla instytutów testowych: ustawienie programu do testów wg normy EN 61121

1.2 patrz następane strony





SUSZENIE

Wełna		maksymalnie 1,0 kg*
3 minuty		
Artykuły	Tekstylia wełniane i tekstylia z mieszanek wełnianych: pulowery, swetry zapinane, rajstopy	
Porady	<ul style="list-style-type: none"> – Tekstylia wełniane zostaną napuszone i zmiękczone, ale nie będą wysuszone do końca. – Wyjąć tekstylia natychmiast po zakończeniu programu. 	
Koszule		maksymalnie 1,0 kg*
Do szafy+, Do szafy, Do prasowania δ, Wygładzanie¹, Suszenie czasowe²		
Artykuły	Koszule i bluzki koszulowe	
Porady	<ul style="list-style-type: none"> – Koszule i bluzki przewrócić na lewą stronę, pozapinać guziki, kołnierzyki i mankiety pozawijać do środka. – W celu zredukowania zagnieceń pranie zostanie nawilżone na początku programu. 	
Automatic		maksymalnie 4,0 kg*
Do szafy+, Do szafy, Do prasowania δ, Wygładzanie¹, Suszenie czasowe²		
Artykuły	Ładunek mieszany z tekstyliów przeznaczonych do programów <i>Bawełna</i> i <i>Tkaniny delikatne</i> .	
QuickPower		maksymalnie 5,0 kg*
Bardzo suche, Do szafy+, Do szafy, Do prasowania δ, Do prasowania $\delta\delta$, Do maglowania, Wygładzanie¹, Suszenie czasowe²		
Artykuły	Niewrażliwe tekstylia przeznaczone do programu <i>Bawełna</i>	
Wskazówki	Przy ciągłym praniu i suszeniu normalnie zabrudzonego prania, czas trwania tego programu jest szczególnie krótki.	

* waga suchego prania

1.2 patrz następne strony

SUSZENIE

Expres		maksymalnie 3,5 kg*
Bardzo suche, Do szafy+, Do szafy, Do prasowania δ, Do prasowania $\delta\delta$, Do maglowania, Wygładzanie¹, Suszenie czasowe²		
Artykuły	Niewrażliwe tekstylia przeznaczone do programu Bawełna	
Wskazówki	Przy ciągłym praniu i suszeniu lekk o zabrudzonego prania, czas trwania tego programu jest szczególnie krótki.	
Odświeżanie		maksymalnie 1,0 kg*
Do szafy, Do prasowania $\delta\delta$, Suszenie czasowe²		
Artykuły	Suche pranie lub krótko noszone, ale nie zabrudzone pranie	
Porady	<p>W celu zredukowania zagnieceń pranie zostanie nawilżone na początku programu.</p> <ul style="list-style-type: none"> – Do szafy: Pranie będzie potrzebne natychmiast. – Do prasowania $\delta\delta$: Pranie będzie jeszcze prasowane lub ma zostać powieszona na wieszaku do całkowitego wyschnięcia. 	
Wskazówki	Tworzenie zagnieceń wzrasta wraz z wielkością ładunku i przedłużeniem czasu suszenia.	
Para Finish		maksymalnie 2,0 kg*
Do prasowania δ, Do prasowania $\delta\delta$, Suszenie czasowe²		
Artykuły	<p>Wilgotna, świeżo uprana i odwirowana odzież wierzchnia z bawełny lub lnu, przy której powinno zostać zredukowane tworzenie zagnieceń.</p> <p>Odzież wierzchnia musi być przeznaczona do suszenia   i odporna na prasowanie  .</p>	
Porady	Wyjąć tekstylia natychmiast po zakończeniu programu i rozwiesić na wieszakach.	
Wskazówki	Nie nadaje się do wełny i tekstyliów zawierających wełnę.	

* waga suchego prania

1,2 patrz następne strony

Ciepłe powietrze		maksymalnie 5,0 kg*
Suszenie czasowe²		
Artykuły	<ul style="list-style-type: none"> – Dosuszenie tekstyliów wielowarstwowych, które ze względu na swoje wykonanie schną nierównomiernie: np. kurtki, poduszki, śpiwory – Suszenie lub wietrzenie pojedynczych sztuk prania 	
Porady	Nie wybierać od razu najdłuższego czasu. Proszę ustalić metodą prób i błędów, jaki czas będzie najbardziej odpowiedni.	

Pozostałe programy

Jeans		maksymalnie 3,0 kg*
Bardzo suche, Do szafy+, Do szafy, Do prasowania Δ, Do prasowania $\Delta\Delta$, Do maglowania, Wygładzanie¹, Suszenie czasowe²		
Artykuły	Wszystkie materiały dżinsowe: spodnie, kurtki, spódnice, koszule	
Tkaniny ciemne		maksymalnie 3,0 kg*
Do szafy+, Do szafy, Do prasowania Δ, Wygładzanie¹, Suszenie czasowe²		
Artykuły	Ciemne sztuki prania z bawełny lub tkanin mieszanych	
Outdoor		maksymalnie 2,5 kg*
Do szafy+, Do szafy, Do prasowania Δ, Wygładzanie¹, Suszenie czasowe²		
Artykuły	Odzież turystyczna z materiałów nadających się do suszenia	
Impregnacja		maksymalnie 2,5 kg*
Do szafy		
Artykuły	Tekstylia przeznaczone do obróbki termicznej, które zostały zaimpregnowane	
Odzież sportowa		maksymalnie 3,0 kg*
Do szafy+, Do szafy, Do prasowania Δ, Wygładzanie¹, Suszenie czasowe²		
Artykuły	Odzież sportowa i fitness z materiałów nadających się do suszenia	

* waga suchego prania

1,2 patrz następne strony

SUSZENIE

Buty sportowe		maksymalnie 2 pary
Suszenie czasowe²		
Artykuły	Buty sportowe, które są zadeklarowane przez producenta jako nadające się do suszenia	
Porady	Wyjąć wkładki z butów i włożyć wraz z butami do bębna.	
Wskazówki	Bęben się nie obraca.	
Jedwab		maksymalnie 1,0 kg*
5 minut		
Artykuły	Tekstylna z nadającego się do suszenia jedwabiu: bluzki, koszule	
Porady	– Do redukcji zagnieceń. – Tekstylna nie zostaną wysuszone do końca. – Wyjąć tekstylna natychmiast po zakończeniu programu.	
Tekstylna puchowe		maksymalnie 2,5 kg*
Suszenie czasowe²		
Artykuły	Nadające się do suszenia kurtki, śpiwory i inne tekstylna z wypełnieniem puchowym	
Porady	Proszę ustalić metodą prób i błędów, jaki czas będzie najbardziej odpowiedni.	
Poduszki		2 poduszki (40 x 80 cm) lub 1 poduszka (80 x 80 cm)
Suszenie czasowe²		
Artykuły	Nadające się do suszenia poduszki z wypełnieniem syntetycznym	
Porady	Poduszki po suszeniu mogą się jeszcze wydawać wilgotne. Suszyć w tym programie dotąd, aż poduszka będzie się wydawać sucha.	

* waga suchego prania

1.2 patrz następne strony

Bawełna Higiena		maksymalnie 4,0 kg*
Do szafy		
Artykuły	Niewrażliwe tekstylia z bawełny lub lnu, które mają bezpośredni kontakt ze skórą, np. bielizna, bielizna niemowlęca, bielizna pościelowa	
Wskazówki	Ze względu na dłuższy czas utrzymywania temperatury pranie wydaje się być bardziej suche.	
Zimne powietrze		maksymalnie 5,0 kg*
Suszenie czasowe²		
Artykuły	Wszystkie tekstylia, które powinny zostać przewietrzone.	

* waga suchego prania

- ¹ **Wyglądanie:** W celu zredukowania zagnieceń na początku programu pranie jest zwilżane parą. Tekstylia nie są suszone do końca, żeby można je było łatwiej uprasować. Temperatura suszenia jest dostosowana do programu.
- ² **Suszenie czasowe:** Suszenie czasowe nadaje się szczególnie przy niewielkim załadunku lub gdy mają być suszone tylko pojedyncze sztuki prania. Pranie jest suszone ciepłym powietrzem (możliwość wybrania czasu od 15 minut do 2 godzin). Temperatura suszenia jest dostosowana do programu. Na początek nie należy wybierać najdłuższego czasu. Proszę ustalić metodą prób i błędów, jaki czas będzie najbardziej odpowiedni.

SUSZENIE

Opcje

Wybieranie lub odwoływanie opcji odbywa się poprzez przyciski *ProgramManager* lub *Pozostałe opcje*.



ProgramManager

Bardzo łagodnie

Wrażliwe tekstylia, np. z akrylu, będą suszone łagodniej (symbol na etykiecie ☺).

W przypadku wybrania opcji *Bardzo łagodnie* w niektórych programach nie zostanie przeprowadzone wirowanie termiczne.

Dzięki mniejszej temperaturze przy wybraniu opcji *Bardzo łagodnie* w niektórych programach przedłuża się czas trwania programu.

Bardzo cicho

Jeśli suszenie ma zostać przeprowadzone w godzinach ciszy, można zredukować poziom hałasu wytwarzanego przez pralko-suszarkę.

- Nie rozlega się sygnał brzęczyka.
- Wirowanie termiczne zostaje ograniczone do maksymalnie 900 obr/min.

Pozostałe opcje

Wyglądanie parą

W celu zredukowania tworzenia zagnieceń pranie zostanie wyglądzone na koniec programu za pomocą pary. Ilość obrotów wirowania termicznego zostaje zredukowana. Dla osiągnięcia optymalnych rezultatów maksymalną wielkość ładunku należy zredukować o 50%.

Odzież wierzchnia musi być przeznaczona do suszenia ☺ ☺ i odporna na prasowanie ☹ ☹.

Wirowanie termiczne

W niektórych programach w celu zmniejszenia zużycia energii w procesie suszenia zostanie przeprowadzone wirowanie termiczne.

Wirowanie termiczne nie odbywa się w przypadku wybrania czasu suszenia.

Wirowanie termiczne odpada w niektórych programach w przypadku wybrania opcji *Bardzo łagodnie*.

Maksymalna ilość obrotów wirowania termicznego odpowiada dopuszczalnej ilości obrotów wirowania końcowego w przynależnym programie prania.

Ilość obrotów dla wirowania termicznego można zredukować do 800 obr/min.

Przegląd - opcje i wirowanie termiczne

W programach, które **nie są** tutaj wymienione, nie można dokonać żadnego wyboru.

	Bardzo łagodnie	Bardzo cicho	Wyglądanie parą	Wirowanie termiczne
Bawełna	✓	✓	✓	✓
Tkaniny delikatne	✓	✓	✓	✓
Tkaniny b. delikatne	✓	✓	✓	-
Wełna	-	✓	-	-
Koszule	✓	✓	✓ ¹⁾	-
Automatic	✓	✓	✓	✓
QuickPower	-	-	✓	✓
Expres	-	✓	✓	✓
Odświeżanie	-	-	✓ ²⁾	-
Para Finish	-	-	✓ ²⁾	-
Jeans	✓	✓	✓	✓
Tkaniny ciemne	✓	✓	✓	✓
Outdoor	✓	✓	-	✓
Impregnacja	-	✓	-	-
Odzież sportowa	✓	✓	-	✓
Buty sportowe	✓	✓	-	-
Jedwab	-	✓	-	-
Tekstylia puchowe	✓	✓	-	-
Poduszki	✓	✓	-	-
Bawełna Higiena	-	✓	✓	✓

✓ możliwe do wybrania / - brak możliwości wyboru

¹⁾ możliwość wyłączenia

²⁾ brak możliwości wyłączenia

PRANIE I SUSZENIE

Pranie i suszenie bez przerwy

Pranie i suszenie bez przerwy jest godne zalecenia zawsze wtedy, gdy nie ma więcej prania do uprania lub wysuszenia i nie jest przekroczona maks. dopuszczalna wielkość ładunku dla programu suszenia.

Proszę koniecznie przeczytać rozdział "Pranie" i rozdział "Suszenie".

1. Przygotowanie prania

- Opróżnić kieszenie.
- Posortować tekstylia według kolorów i rodzaju włókien.
- Skontrolować symbole na etykiecie konserwacyjnej.

2. Wybieranie programu

- Włączyć pralko-suszarkę.
- Wybrać żądany program.
- Naciskać przyciski dotykowe *Pranie* i *Suszenie* dotąd, aż będą się świecić lampki kontrolne *Pranie* i *Suszenie*.

3. Załadunek pralko-suszarki

- Otworzyć drzwiczki.

Skontrolować bęben pod kątem obecności zwierząt lub ciał obcych, zanim włoży się do niego pranie.

- Włożyć do bębna rozłożone luźno pranie.
- Przestrzegać wskazań dotyczących wielkości ładunku.

Dozowniki pomocnicze jak np. torebki lub kule mogą się stopić przy suszeniu i doprowadzić do uszkodzenia pralko-suszarki i prania. Nie suszyć z praniem żadnych dozowników.

- Zamknąć drzwiczki.

4. Wybieranie ustawień programowych

- Wybrać stopień zabrudzenia.
- Przestrzegać zaleceń dotyczących dozowania.
- Wybrać żądaną temperaturę, ilość obrotów wirowania i stopień suszenia, potwierdzając za każdym razem za pomocą OK.

Minimalna ilość obrotów wirowania jest ograniczona do 800 obr/min. W niektórych programach ilości obrotów wirowania nie można zmienić.

W przypadku prania i suszenia bez przerwy, w celu uniknięcia przyklejania się prania do bębna po praniu, należy ograniczyć ilość obrotów wirowania do 1200 obr/min.

- Proszę wybrać dalsze opcje, jeśli jest takie życzenie lub potrzeba.

Do wirowania termicznego jest stosowana ilość obrotów wirowania ustawiona dla prania.

W przypadku wybrania opcji *Bardzo cicho* wirowanie odbywa się z prędkością maksymalną 900 obr/min.

Wirowanie termiczne nie odbywa się w przypadku wybrania czasu suszenia.

- Wybrać czas opóźnienia startu, jeśli jest takie życzenie.

5. Dodawanie środków piorących

- Środki piorące można dozować poprzez TwinDos, szufladę na środki piorące lub w kapsułkach.

6. Rozpoczęcie/Zakończenie programu

- Nacisnąć przycisk *Start/Stop*.

Drzwiczki zostają zablokowane. Na wyświetlaczu pokazywany jest status programu.

Po zakończeniu programu rozpoczyna się ochrona przed zagniataniem.

Podczas ochrony przed zagniataniem drzwiczki są jeszcze zablokowane.

- Nacisnąć przycisk *Start/Stop*.

Drzwiczki zostają odblokowane.

Rozłożyć pranie, gdy wyjmuje się je podczas fazy ochrony przed zagniataniem, żeby pozostałe ciepło mogło się ulotnić.

Po zakończeniu ochrony przed zagniataniem drzwiczki zostają automatycznie odblokowane.

- Otworzyć drzwiczki i wyjąć pranie.

Przestrzegać zaleceń w rozdziale "Po każdym praniu lub suszeniu".

PRANIE I SUSZENIE

Po każdym praniu lub suszeniu

- Otworzyć **szeroko** drzwiczki.

 Niebezpieczeństwo odniesienia oparzeń, gorąca osłona metalowa po suszeniu!

Nie dotykać osłony metalowej znajdującej się od wewnątrz na szybie drzwiczek.

- Wyjąć pranie.

Pozostawione pranie przy następnym praniu lub suszeniu mogłoby się zbiec, przebarwić lub ulec uszkodzeniu.

Nie zostawiać w bębnie żadnego prania!

- Skontrolować uszczelkę drzwiczek pod kątem ciał obcych. Po suszeniu usunąć kłaczki z uszczelki i z szyby drzwiczek.

Wskazówka: Pozostawić drzwiczki nieco uchylone, żeby bęben mógł schnąć.

- Wyłączyć pralko-suszarkę za pomocą przycisku .

Wskazówka: Pozostawić szufladę na środki piorące nieco otwartą, żeby mogła schnąć.

Program spłukiwania kłaczków

Przy suszeniu mogą się tworzyć kłaczki, które odkładają się w bębnie i w zbiorniku kąpieli piorącej. Aby te kłaczki (np. z ciemnych tekstyliów) nie osadzały się przy następnym praniu na innych tekstyliach (np. jasnych tekstyliach) lub nie zatkały pralko-suszarki, można je spłukać.

Programu Spłukanie kłaczków nie należy stosować do płukania tekstyliów. Proszę zwrócić uwagę na to, czy w bębnie nie znajdują się żadne tekstylia.

- Włączyć pralko-suszarkę.
- Poprzez ustawienie programatora *Pozostałe programy* wybrać program *Spłukanie kłaczków*.

Nie stosować żadnych środków piorących.

- Nacisnąć przycisk *Start/Stop*.

Po kilku minutach kłaczki są spłukane.

- Usunąć ewentualnie pozostałe kłaczki z uszczelki drzwiczek i z szyby drzwiczek.
- Wyłączyć pralko-suszarkę.

Przerywanie programu

Program można przerwać w każdej chwili po uruchomieniu.

- Nacisnąć przycisk *Start/Stop*.

Na wyświetlaczu pojawia się wskazanie:

Przerywanie progr. 

- Nacisnąć przycisk dotykowy *OK*.

– podczas prania:

Pralko-suszarka odpompowuje kąpiel piorącą i program prania zostaje przerwany.

– podczas suszenia:

Pralko-suszarka schładza tkaniny, za nim będzie można otworzyć drzwiczki.

Aby wyjąć pranie:



- Otworzyć drzwiczki i wyjąć pranie.

Aby wybrać inny program:

- Zamknąć drzwiczki.
- Wybrać żądany program.
- Ewentualnie uzupełnić środek piorący w szufladzie na środki piorące.
- Nacisnąć przycisk *Start/Stop*.

Program zostaje uruchomiony.

Wstrzymywanie programu

- Wyłączyć pralko-suszarkę za pomocą przycisku .
- Aby kontynuować program, włączyć z powrotem pralko-suszarkę za pomocą przycisku .

 Nigdy nie wyłączać pralko-suszarki przed zakończeniem programu suszenia. Jeśli jednak tak by się stało, należy natychmiast wyjąć całe pranie i tak je rozłożyć, żeby mogło oddać ciepło.

Zmiana programu

Zmiana programu nie jest możliwa po uruchomieniu programu. Aby wybrać inny program, należy przerwać uruchomiony program.

Zmiana temperatury

Zmiana temperatury programu prania jest możliwa w ciągu 5 minut po jego uruchomieniu, za wyjątkiem programu *Bawełna*.

- Nacisnąć przycisk *Temperatura*.
- Zmienić temperaturę przyciskami dotykowymi \vee i \wedge , potwierdzić za pomocą *OK*.

Zmiana przebiegu programu

Zmiana ilości obrotów wirowania

Ilość obrotów wirowania końcowego programu prania można zmienić do momentu rozpoczęcia wirowania końcowego.

- Nacisnąć przycisk *Ilość obrotów*.
- Zmienić ilość obrotów przyciskami dotykowymi \vee i \wedge , potwierdzić za pomocą *OK*.

Zmiana stopni/czasów suszenia

Stopnie lub czasy suszenia można zmienić podczas prania, po uruchomieniu programu "Suszenie" nie jest to już jednak więcej możliwe.

- Nacisnąć przycisk *Stopień suszenia*.
- Zmienić stopień/czas suszenia przyciskami dotykowymi \vee i \wedge i potwierdzić za pomocą *OK*.

Wybieranie lub odwoływanie suszenia

Funkcja suszenia może zostać włączona lub wyłączona w trakcie trwania programu prania, jeśli jest dozwolona przez program.

- Nacisnąć przycisk dotykowy *Suszenie*.

Zmiana opcji

Wybór lub odwołanie niektórych opcji jest możliwe po uruchomieniu programu.

Blokada rodzicielska

Blokada rodzicielska zapobiega otwarciu pralko-suszarki podczas prania i suszenia oraz dokonywaniu zmian w bieżącym programie lub jego przerywaniu.

Włączanie blokady rodzicielskiej

- Po uruchomieniu programu nacisnąć przycisk *Start/Stop*.
- Wybrać *Aktyw. blokady rodz.* i potwierdzić za pomocą *OK*.

Pralko-suszarka nie będzie teraz akceptować żadnych zmian i doprowadzi uruchomiony program do końca.

Po zakończeniu programu elektroniczna blokada rodzicielska zostaje automatycznie uchylona.

Wyłączenie blokady rodzicielskiej

- Nacisnąć przycisk *Start/Stop*.
- Wybrać *Deakt. blokady rodz.* i potwierdzić za pomocą *OK*.

Przy uaktywnionej blokadzie rodzicielskiej nie można zmienić przebiegu programu.

Dokładanie/wyjmowanie prania

W ciągu pierwszych minut po starcie programu można dołożyć lub wyjąć pranie.

- Nacisnąć przycisk *Start/Stop*.

Na wyświetlaczu pojawia się wskazanie:

Przerywanie progr. 

- Przesunąć listę za pomocą przycisków dotykowych \vee lub \wedge :

Dokładanie prania 

- Nacisnąć przycisk dotykowy *OK*.

Jeśli ten komunikat nie jest pokazywany na wyświetlaczu, dołożenie prania nie jest więcej możliwe.

Program zostaje wstrzymany i drzwiczki zostają odblokowane.

- Otworzyć drzwiczki przez pociągnięcie.
- Dołożyć pranie lub wyjąć wybrane sztuki prania.
- Zamknąć drzwiczki.
- Nacisnąć przycisk *Start/Stop*.

Program jest kontynuowany.

Proszę przestrzegać:

Po rozpoczęciu programu pralko-suszarka nie może ustalić żadnych zmian w ilości prania.

Dlatego po dołożeniu lub wyjęciu prania urządzenie zachowuje się zawsze tak, jak przy maksymalnym ładunku.

Programowanie startu/SmartStart

Programowanie startu

Za pomocą funkcji programowania startu można wybrać późniejszy czas startu programu. Start programu można opóźnić od 15 minut do maksymalnie 24 godzin.

Wybieranie programowania startu

- Nacisnąć przycisk dotykowy *Programowanie startu*.

Na wyświetlaczu pojawia się wskazanie:

Start za 00:00 h

- Ustawić liczbę godzin przyciskami dotykowymi \vee i \wedge i potwierdzić za pomocą przycisku dotykowego *OK*.

Zawartość wyświetlacza ulega zmianie:

Start za 03:00 h

- Ustawić liczbę minut przyciskami dotykowymi \vee i \wedge i potwierdzić za pomocą przycisku dotykowego *OK*.

Uruchamianie zaprogramowanego opóźnienia startu

- Nacisnąć przycisk *Start/Stop*, żeby uruchomić zaprogramowane opóźnienie startu programu.

Na wyświetlaczu pojawia się wskazanie:

 Start za 3:00 h

Zmiana czasu opóźnienia startu

Zaprogramowany czas opóźnienia startu można w każdej chwili zmienić.

- Nacisnąć przycisk dotykowy *Programowanie startu*.

Zmiana czasu 

- Nacisnąć przycisk dotykowy *OK*.
- Ustawić żądany czas.

Natychmiastowe uruchamianie programu

- Nacisnąć przycisk dotykowy *Programowanie startu*.
- Nacisnąć przycisk dotykowy \vee .

Uruchomić od razu 

- Nacisnąć przycisk dotykowy *OK*, program zostaje uruchomiony natychmiast.

Anulowanie funkcji programowania startu

- Nacisnąć przycisk *Start/Stop*.

Anuluj progr. startu 

- Nacisnąć przycisk dotykowy *OK*.

Funkcja programowania startu zostaje przerwana. Drzwiczki zostają odblokowane.

SmartStart

Za pomocą funkcji SmartStart można zdefiniować przedział czasowy, w którym pralko-suszarka może automatycznie zostać uruchomiona przez sygnał, gdy taryfa prądowa Państwa dostawcy prądu jest szczególnie korzystna.

Gdy dostawca prądu oferuje tę usługę, przy szczególnie korzystnej taryfie prądowej wysyła on sygnał, który powoduje uruchomienie programu pralko-suszarki.

Istnieje możliwość zdefiniowania przedziału czasowego (15 minut do 24 godzin), w którym program musi najpóźniej zostać uruchomiony. W tym przedziale czasowym pralko-suszarka czeka na sygnał dostawcy prądu. Jeśli sygnał nie zostanie wysłany w ramach zdefiniowanego przedziału czasowego, po jego zakończeniu pralko-suszarka uruchomi program.

Ustawianie przedziału czasowego

Gdy w ustawieniach została uaktywniona funkcja SmartStart, po naciśnięciu przycisku dotykowego *Programowanie startu* na wyświetlaczu nie pojawi się więcej Start za, lecz SmartStart (patrz rozdział "Ustawienia, Miele@home, SmartStart").

Sposób postępowania odpowiada ustawianiu czasu przy programowaniu startu.

- Ustawić liczbę godzin przyciskami dotykowymi \vee i \wedge i potwierdzić za pomocą przycisku dotykowego OK.

Godziny zostają zapamiętane i zaznaczone są cyfry bloku minutowego.

- Ustawić liczbę minut przyciskami dotykowymi \vee i \wedge i potwierdzić za pomocą przycisku dotykowego OK.
- Nacisnąć przycisk *Start/Stop*, żeby uruchomić program za pomocą SmartStart.

Na wyświetlaczu pojawia się następujące wskazanie:



Wybrany program uruchomi się automatycznie, gdy tylko dostawca energii wyśle sygnał lub zostanie osiągnięty najpóźniejszy możliwy czas startu.

Zmiana i anulowanie funkcji SmartStart odbywa się zgodnie z opisem dla programowania startu.

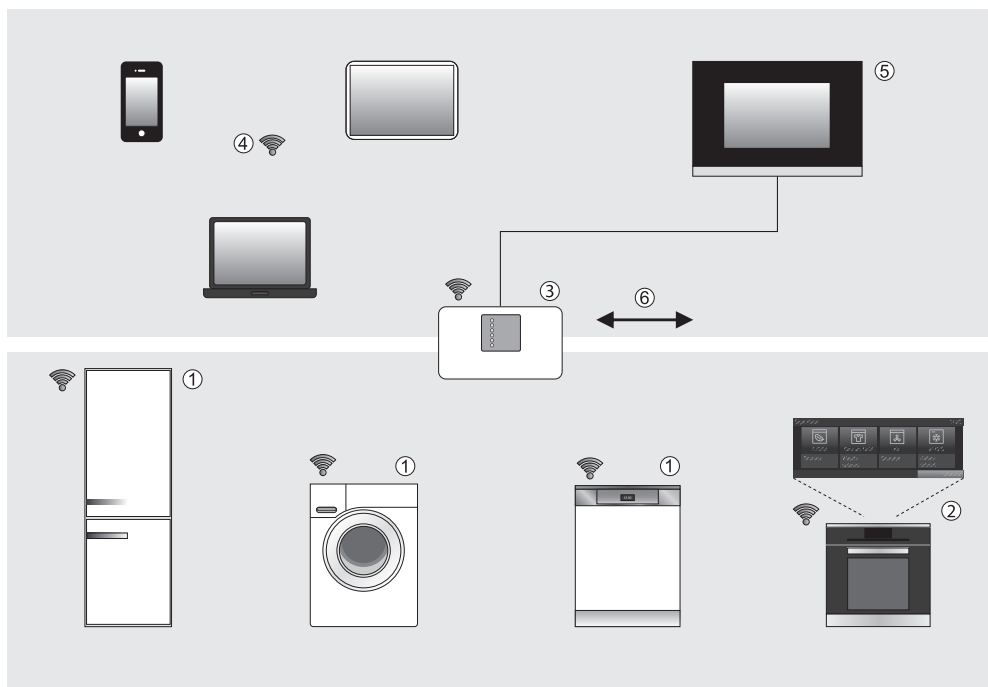

- ① Urządzenie domowe gotowe do pracy w systemie Miele@home (system niedostępny w Polsce)
- ② Urządzenie domowe gotowe do pracy w systemie Miele@home z funkcją SuperVision
- ③ Router Wi-Fi
- ④ Mobilne urządzenie końcowe (smartfon, tablet, notebook)
- ⑤ Podłączenie do systemów automatyki domowej
- ⑥ Podłączenie do internetu

Państwa urządzenie domowe ①/ ② może zostać połączone z siecią.

Do połączenia z siecią urządzenie domowe potrzebuje modułu Wi-Fi lub adaptera Wi-Fi (w zależności od urządzenia zintegrowane, dostarczone wraz z urządzeniem lub dostępne jako wyposażenie dodatkowe).

Za pomocą routera W-Fi ③ i aplikacji Miele@mobile Państwa urządzenie domowe może zostać zintegrowane w systemie Miele@home.

W systemie Miele@home zdolne do komunikacji urządzenia domowe wysyłają informacje o swoim stanie roboczym i wskazówki dotyczące przebiegu programu do aplikacji na mobilnym urządzeniu końcowym ④ lub do urządzenia wskazującego ②, np. piekarnika z funkcją SuperVision.

Wyświetlanie informacji, sterowanie urządzeniami domowymi

- Mobilne urządzenia końcowe ④ z aplikacją Miele@mobile
Za pomocą smartfona, tabletu, notebooka można wyświetlać informacje dotyczące statusu urządzeń domowych i wykonywać niektóre polecenia sterujące. Dalsze możliwości zastosowań aplikacji Miele@mobile są związane każdorazowo z połączonym urządzeniem domowym.
- Urządzenie domowe SuperVision ②
Na wyświetlaczu niektórych zdolnych do komunikacji urządzeń domowych może być wyświetlany status innych zdolnych do komunikacji urządzeń domowych.

Wi-Fi

Wskazówka: Proszę się upewnić, że w miejscu ustawienia urządzenia domowego dostępna jest lokalna sieć Wi-Fi o wystarczającej mocy sygnału.

Aby podłączyć urządzenie domowe ze zintegrowanym modułem W-Fi do swojej sieci Wi-Fi, należy najpierw aktywować funkcje sieciowe (patrz rozdział "Ustawienia").

Aby podłączyć urządzenie domowe z zewnętrznym modułem Wi-Fi lub adapterem Wi-Fi do swojej sieci Wi-Fi, należy najpierw zainstalować moduł Wi-Fi lub zamontować adapter Wi-Fi (patrz instrukcja montażu i instalacji modułu Wi-Fi lub adaptera Wi-Fi).

Dalsze informacje

Do wyposażenia dołączone są oddzielne instrukcje instalacji i użytkowania.

Dalsze informacje dotyczące Miele@home można znaleźć na niemieckiej stronie internetowej Miele oraz w instrukcjach użytkowania poszczególnych komponentów Miele@home (system niedostępny w urządzeniach przeznaczonych na rynek polski).

Aplikacja Miele@mobile

Aplikację Miele@mobile można bezpłatnie pobrać z Apple App Store® lub ze sklepu Google Play™.



Łączenie pralko-suszarki z siecią Wi-Fi

Proszę się upewnić, że w miejscu ustawienia pralko-suszarki dostępna jest lokalna sieć Wi-Fi o wystarczającej mocy sygnału.

Moduł Wi-Fi XKM 3100 W musi być zainstalowany w urządzeniu.

Istnieje kilka możliwości połączenia pralko-suszarki z siecią Wi-Fi.

1. Połączenie przez aplikację Miele@mobile

Można utworzyć połączenie sieciowe za pomocą aplikacji Miele@mobile.

- Zainstalować aplikację Miele@mobile na swoim mobilnym urządzeniu końcowym.
- Postępować według wskazówek w aplikacji i korzystać z instrukcji montażu i instalacji, dołączonej do modułu Wi-Fi XKM 3100 W.

Do zalogowania będą Państwo potrzebować:

1. hasło swojej sieci Wi-Fi
2. hasło posiadanej pralko-suszarki

W przypadku hasła pralko-suszarki chodzi o pięć ostatnich cyfr numeru seryjnego, który znajduje się na tabliczce znamionowej.

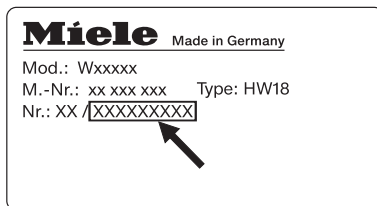

2. Połączenie przez WPS





Warunki wstępne:

- Router z obsługą WPS (Wireless Protected Setup).
 - Moduł Wi-Fi zainstalowany w urządzeniu.
 - Pralko-suszarka jest włączona.
- Postępować według wskazówek w instrukcji montażu i instalacji, dołączonej do modułu XKM 3100 W.























Jeśli połączenie nie mogło zostać utworzone, ewentualnie WPS nie został wystarczająco szybko uaktywniony na routerze. Proszę ponownie przeprowadzić opisane powyżej kroki.



Wskazówka: Jeśli Państwa router Wi-Fi nie obsługuje połączeń WPS, proszę wykorzystać możliwość połączenia przez aplikację Miele@home.





Symbole konserwacyjne





Pranie	
Stopnie w wannie oznaczają maksymalną temperaturę, z jaką można prać dany artykuł.	
	normalne obciążenie mechaniczne
	łagodne obciążenie mechaniczne
	bardzo łagodne obciążenie mechaniczne
	pranie ręczne
	nie prać



Przykłady wyboru programów

Program	Symbole konserwacyjne
Bawełna	     
Tkaniny delikatne	    
Tkaniny b. delikatne	 
Wełna 	
Jedwab 	
Expres	 
Automatic	   

Suszenie	
Punkty oznaczają temperaturę	
	normalna temperatura
	zredukowana temperatura
	nie suszyć

Prasowanie & Maglowanie	
Punkty oznaczają zakresy temperaturowe	
	ok. 200°C
	ok. 150°C
	ok. 110°C prasowanie z parą może spowodować nieodwracalne szkody
	nie prasować/nie maglować

Czyszczenie profesjonalne	
	czyszczenie za pomocą rozpuszczalników chemicznych; litery oznaczają środek czyszczący
	
	czyszczenie na mokro
	nie czyścić chemicznie

Wybielanie	
	dozwolone wszystkie wybielacze oksydacyjne
	dozwolone tylko wybielacze tlenowe
	nie wybielać

Czyszczenie i konserwacja

⚠ Przed czyszczeniem i konserwacją wyjąć wtyczkę z gniazdka.

⚠ Nie stosować środków do czyszczenia zawierających rozpuszczalniki, środków do szorowania, środków do mycia szkła lub środków uniwersalnych!

⚠ W żadnym przypadku nie spryskiwać pralko-suszarki wodą z węża.

Czyszczenie obudowy i panelu sterowania

- Pralko-suszkarkę należy czyścić łagodnym środkiem myjącym lub roztworem mydła i wycierać do sucha miękkim ręcznikiem kuchennym.
- Wyczyścić bęben za pomocą odpowiedniego środka do czyszczenia stali szlachetnej.

Czyszczenie szyby drzwiczek

- Od czasu do czasu wyczyścić wewnętrzną stronę szyby drzwiczek i znajdującą się na niej osłonę metalową łagodnym środkiem czyszczącym lub roztworem mydła.
- Wyrzeć wszystko do sucha miękką ściereczką.

Czyszczenie szuflady na środki piorące

Stosowanie niskich temperatur prania i płynnych środków piorących sprzyja namnażaniu drobnoustrojów w szufladzie na środki piorące.

- Ze względów higienicznych należy regularnie czyścić całą szufladę na środki piorące, także przy korzystaniu wyłącznie z TwinDos.

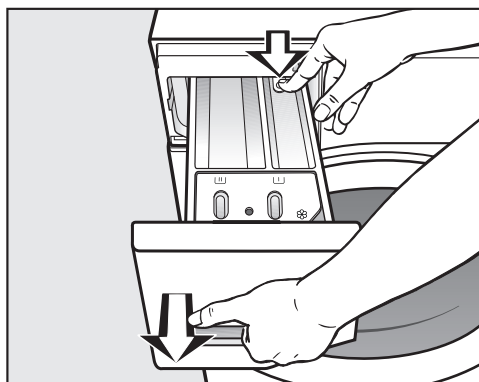

- Wyciągnąć do oporu szufladę na środki piorące, nacisnąć przycisk odblokowujący i wyjąć szufladę.
- Umyć szufladę ciepłą wodą.

Czyszczenie i konserwacja

Czyszczenie zasysacza i kanału

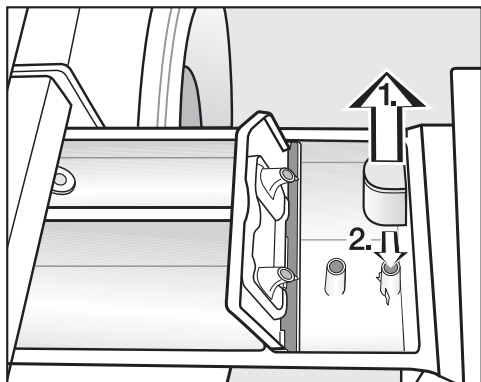

■ Wyczyścić zasysacz.

1. Wyjąć zasysacz z komory  i umyć go pod bieżącą ciepłą wodą. Wyczyścić również rurkę, na którą wciśnięty jest zasysacz.
2. Założyć z powrotem zasysacz.

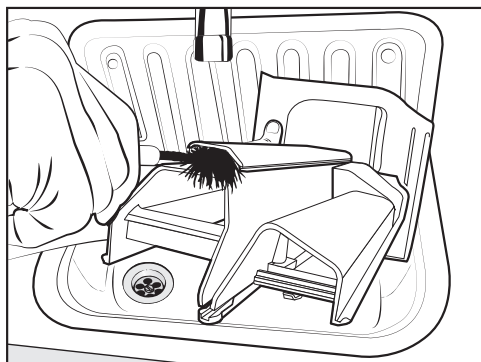

- Wyczyścić kanał spłukiwania płynu zmiękczającego ciepłą wodą i szczołeczką.

Krochmal w płynie może doprowadzić do zaklejenia.

Po wielokrotnym zastosowaniu krochmalu w płynie zasysacz należy wyczyścić szczególnie dokładnie.

Czyszczenie wnętrza szuflady na środki piorące

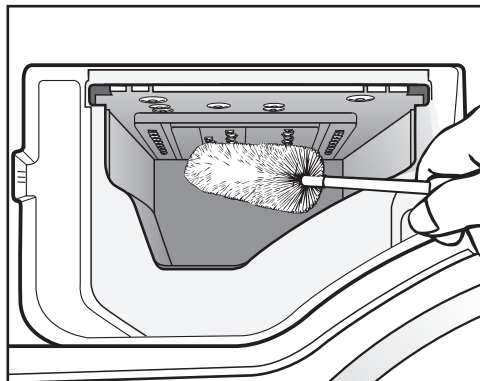

- Za pomocą szczotki do butelek usunąć resztki środków piorących i osady wapnia z dysz spłukujących szuflady na środki piorące.
- Włożyć z powrotem szufladę na środki piorące.

Wskazówka: Pozostawić szufladę na środki piorące nieco otwartą, żeby mogła schnąć.

Czyszczenie bębna

Przy praniu w niskich temperaturach i/lub stosowaniu płynnych środków piorących istnieje ryzyko wytworzenia osadów bakteryjnych i zapachów w pralko-suszarce. Wyczyścić pralko-suszarkę za pomocą programu Czyszczenie urządzeń. Powinno to nastąpić najpóźniej po pojawieniu się na wyświetlaczu komunikatu Wskazówka higien.

Czyszczenie i konserwacja

Czyszczenie systemu TwinDos

Pralko-suszarka posiada program służący do czyszczenia i pielęgnacji systemu TwinDos. Za jego pomocą zostaną wyczyszczone węże znajdujące się w pralko-suszarce.

Do przeprowadzenia czyszczenia potrzebne są pojemniki TwinDos (wypożyczenie dodatkowe).

W przypadku dłuższej przerwy w korzystaniu środki piorące w węzłach mogą ulec zżelowaniu.

Węże mogą zostać zatkane i będą musiały zostać wyczyszczone przez serwis.

Dlatego system TwinDos należy wyczyścić przed każdą zmianą produktu lub w przypadku dłuższej przerwy w użytkowaniu.

Uruchamianie programu pielęgnacyjnego

- Włączyć pralko-suszarkę i poczekać, aż na wyświetlaczu pojawi się ekran podstawowy.
- Nacisnąć równocześnie przyciski dotykowe \vee i \wedge .

Język  

Menu Ustawienia zostało uaktywnione.

- Naciskać przycisk dotykowy \vee , aż na wyświetlaczu pojawi się:

TwinDos 

- Potwierdzić ustawienia za pomocą przycisku dotykowego OK.
- Naciskać przycisk dotykowy \vee , aż na wyświetlaczu pojawi się:

Pielęgnacja 

- Potwierdzić ustawienia za pomocą przycisku dotykowego OK.

Pojemnik 1 

- Naciskać przyciski dotykowe \vee lub \wedge , aż na wyświetlaczu pojawi się żądany pojemnik i potwierdzić go przyciskiem dotykowym OK.

Start płukania 

- Potwierdzić przyciskiem dotykowym OK.

Na wyświetlaczu pojawia się komunikat:

i Napełnić wodą do zaznaczenia

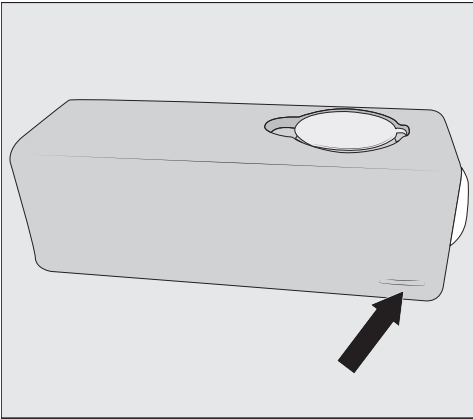

- Napełnić pojemnik lub pojemniki TwinDos do zaznaczenia wodą i wsunąć do komór.

Na wyświetlaczu pojawia się komunikat:

i Zamknąć drzwi i nacisnąć Start

- Zamknąć drzwiczki i nacisnąć migający przycisk *Start/Stop*.

Czyszczenie zostaje uruchomione.

Po czyszczeniu pojemnik lub pojemniki można napełnić nowym środkiem piorącym w płynie i/lub płynem zmiękczającym.

Czyszczenie komory wsuwania

Pozostałości środków piorących mogą doprowadzić do zaklejenia.

- Wyczyścić wnętrze komory wsuwania przy wymianie wkładów lub pojemników za pomocą wilgotnej ściereczki.

Czyszczenie i konserwacja

Czyszczenie sitka w dopływie wody

Pralko-suszarka chroni zawór dopływowy za pomocą sitka. Sitko w wolnym końcu węża dopływowego powinno być kontrolowane co 6 miesięcy. Przy częstszych przestojach w sieci wodociągowej czas ten może być krótszy.

- Zakręcić zawór z wodą.
- Odkręcić wąż dopływowy od zaworu wodnego.

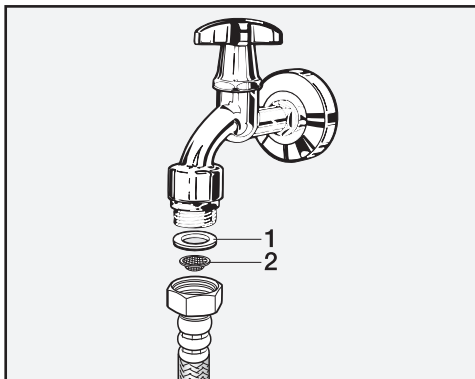

- Wyjąć uszczelkę gumową 1 z prowadnicy.
- Skierować wolny koniec węża dopływowego do dołu. Wypada sitko plastikowe 2.
- Wyczyścić sitko plastikowe.

- Ponowny montaż odbywa się w odwrotnej kolejności.
- Przykręcić dobrze złącze gwintowe do zaworu z wodą i otworzyć zawór z wodą. Jeśli wycieka woda, dokręcić połączenie gwintowe.

Po czyszczeniu sitko **musi** zostać z powrotem zamontowane.

Pomoc przy usterekach



Większość usterek i błędów, do których dochodzi podczas codziennego użytkowania, można usunąć samodzielnie. W wielu przypadkach można zaoszczędzić czas i koszty, ponieważ nie ma wówczas potrzeby wzywania serwisu.

Poniższa tabela powinna być pomocna w ustaleniu przyczyn ewentualnych usterek lub błędów i ich usunięciu. Należy jednak pamiętać, że:

 Nieprawidłowo przeprowadzone naprawy mogą się stać przyczyną poważnych zagrożeń dla użytkownika.
Naprawy urządzeń elektrycznych mogą być przeprowadzane wyłącznie przez autoryzowanych specjalistów.









Niektóre wskazówki na wyświetlaczu są kilkuwierszowe i mogą być w całości odczytane przez naciśnięcie przycisków dotykowych \vee lub \wedge .

Nie można uruchomić żadnego programu

Problem	Przyczyna i postępowanie
Wyświetlacz pozostaje ciemny i nie świeci się lampka kontrolna <i>Start/Stop</i>.	Pralko-suszarka nie ma prądu. <ul style="list-style-type: none"> ■ Sprawdzić, czy wtyczka jest włożona do gniazdka. ■ Sprawdzić, czy bezpieczniki są w porządku.
	Pralka wyłączyła się automatycznie ze względu na oszczędzanie energii. <ul style="list-style-type: none"> ■ Włączyć pralko-suszarkę z powrotem za pomocą przycisku .
Na wyświetlaczu pojawia się żądanie podania kodu PIN.	Kod PIN jest aktywny. <ul style="list-style-type: none"> ■ Podać i potwierdzić kod PIN. Zdezaktywować kod PIN, jeśli żądanie nie powinno zostać wyświetlone przy następnym włączeniu.
Wyświetlacz pokazuje:  Serwis  Odblokow. drzwi	Drzwiczki nie są prawidłowo zamknięte. Blokada drzwiczek nie może się zatrzasnąć. <ul style="list-style-type: none"> ■ Zamknąć drzwiczki jeszcze raz. ■ Uruchomić ponownie program. ■ Jeśli komunikat błędu pojawi się ponownie, wezwać serwis.

Co robić, gdy ...

Na wyświetlaczu pojawia się komunikat błędu, program zostaje przerwany

Problem	Przyczyna i postępowanie
 Dopływ wody Patrz 	Dopływ wody jest zablokowany lub utrudniony. <ul style="list-style-type: none">■ Sprawdzić, czy zawór wodny jest wystarczająco otwarty.■ Sprawdzić, czy wąż dopływowy nie jest załamany.■ Sprawdzić, czy ciśnienie wody nie jest zbyt niskie. Sitko w dopływie wody jest zatkane. <ul style="list-style-type: none">■ Wyczyścić sitko.
 Odpływ wody Patrz 	Odpływ wody jest zablokowany lub utrudniony. Wąż odpływowy jest ułożony zbyt wysoko. <ul style="list-style-type: none">■ Wyczyścić filtry odpływowe i pompy spustowe.■ Sprawdzić, czy nie została przekroczona maksymalna wysokość odpompowywania 1 m.
 Waterproof Serwis 	Zareagował system ochrony przed zalaniem. <ul style="list-style-type: none">■ Zamknąć zawór z wodą.■ Wezwać serwis.
 Serwis  Błąd F	Wystąpił jakiś defekt. <ul style="list-style-type: none">■ Uruchomić ponownie program.■ Jeśli komunikat błędu pojawi się ponownie, wezwać serwis.

W celu wyłączenia komunikatu błędu należy wyłączyć pralko-suszarkę za pomocą przycisku ①.

Na wyświetlaczu pojawia się komunikat na koniec programu

Komunikat	Przyczyna i postępowanie
<p>i Spr. filtr + dysze</p>	<p>Pompy są zabrudzone.</p> <ul style="list-style-type: none"> ■ Wyczyścić pompy zgodnie z opisem w rozdziale "Co robić, gdy . . .", punkt "Otwieranie drzwiczek przy zatkanym odpływie i/lub braku prądu". ■ Po czyszczeniu uruchomić ponownie program prania. <p>Dysza u góry w ościeżnicy drzwiczek jest zatkana przez kłaczki.</p> <ul style="list-style-type: none"> ■ Usunąć kłaczki palcami. Nie stosować żadnych przedmiotów o ostrych krawędziach. ■ Po czyszczeniu uruchomić ponownie program prania. <p>Jeśli komunikat błędu pojawi się ponownie, wezwać serwis. Pralko-suszarka może być użytkowana dalej z ograniczoną funkcjonalnością.</p>
<p>i Wskazówka higien.</p>	<p>Przez dłuższy czas nie został uruchomiony żaden program prania o temperaturze przekraczającej 60 °C.</p> <ul style="list-style-type: none"> ■ Aby uniknąć tworzenia się w pralce osadów bakteryjnych i nieprzyjemnych zapachów, należy uruchomić program <i>Czyszczenie urządzenia</i> ze środkiem czyszczącym Miele lub z uniwersalnym proszkiem do prania.
<p>i Pojemnik pusty</p>	<p>Pojemnik lub pojemniki systemu TwinDos są puste.</p> <ul style="list-style-type: none"> ■ Napełnić pojemnik lub pojemniki płynnymi środkami piorącymi lub płynem zmiękczającym lub wymienić wkłady. ■ Skontrolować czystość prania, może tak być, że ilość środków piorących nie była już wystarczająca. <p>W razie potrzeby uprać ponownie pranie.</p>

Wskazówki są wyświetlane na koniec programu i przy włączaniu pralko-suszarki i muszą zostać potwierdzone przyciskiem dotykowym OK.

Co robić, gdy ...

Na wyświetlaczu pojawia się komunikat na koniec programu

Komunikat	Przyczyna i postępowanie
i Spr. dozowanie	<p>Podczas prania utworzyło się zbyt dużo piany.</p> <ul style="list-style-type: none">■ Sprawdzić wielkość dozowania środków piorących.■ Przy automatycznym dozowaniu środków piorących sprawdzić ustawioną wielkość dozowania.■ Przestrzegać wskazówek na opakowaniu środków piorących i stopnia zabrudzenia prania.■ Ew. zredukować dozowanie podstawowe w krokach 10%-wych.
i Wypoziomować pralkę	<p>Wygładzanie prania na koniec programu nie mogło zostać prawidłowo przeprowadzone.</p> <ul style="list-style-type: none">■ Sprawdzić, czy pralko-suszarka jest ustawiona poziomo, zgodnie z opisem w rozdziale "Ustawianie i podłączanie", punkt "Wyrównywanie".■ Sprawdzić, czy nie została przekroczona maksymalna wysokość odpompowywania 1,0 m. <p>Jeśli komunikat błędu pojawi się ponownie, wezwać serwis. Pralko-suszarka może być użytkowana dalej z ograniczoną funkcjonalnością.</p>
i Sprawdzić ładunek	<p>W bębnie nie ma żadnego prania.</p> <p>Ilość prania jest zbyt mała. Nie można ustalić wilgotności resztkowej prania, chociaż pranie jest jeszcze wilgotne.</p> <ul style="list-style-type: none">■ W przyszłości suszyć małe ilości prania w programie z <i>czasem suszenia</i>. <p>Ilość prania była zbyt duża dla wybranego programu suszenia.</p> <ul style="list-style-type: none">■ Przestrzegać maksymalnej wielkości ładunku podanej w rozdziale "Przegląd programów".

Wskazówki są wyświetlane na koniec programu i przy włączeniu pralko-suszarki i muszą zostać potwierdzone przyciskiem dotykowym OK.

Usterki systemu TwinDos



Problem	Przyczyna i postępowanie
<p>Nie jest dozowany żaden środek piorący i/lub płyn zmiękczający.</p>	<p>Automatyczne dozowanie nie zostało uaktywnione.</p> <ul style="list-style-type: none"> ■ Przed następnym praniem nacisnąć przycisk dotykowy <i>TwinDos</i>. <p>Automatyczne dozowanie zostało uaktywnione.</p> <p>Pomimo aktywacji nie jest dozowany żaden środek piorący/płyn zmiękczający.</p> <ul style="list-style-type: none"> ■ Spróbować ponownie. ■ Jeśli nadal nie jest dozowany żaden środek piorący, wezwać serwis.
<p>W środku piorącym widoczne są ciemne plamy.</p>	<p>W środku piorącym utworzyła się pleśń.</p> <ul style="list-style-type: none"> ■ Usunąć środek piorący z pojemnika i wyczyścić dokładnie pojemnik.

Co robić, gdy ...

Ogólne problemy z pralko-suszarką

Problem	Przyczyna i postępowanie
Pralko-suszarka nie stoi spokojnie podczas wirowania.	Nóżki urządzenia nie stoją równomiernie i nie są zakontrowane. ■ Wyrównać urządzenie i zakontrować nóżki.
Nietypowe odgłosy pompowania.	To nie jest usterka! Odgłosy zasysania na początku i na końcu pompowania są normalne.
Odgłosy wirowania podczas suszenia.	To nie jest usterka! Podczas suszenia także odbywa się wirowanie (wirowanie termiczne).
W szufladzie na środki piorące pozostają większe pozostałości środków piorących.	Ciśnienie wody jest niewystarczające. ■ Wyczyścić sitka w węży dopływowym. ■ Wybrać <i>Woda plus</i> . Proszek do prania w połączeniu ze środkami zmiękczającymi wodę ma tendencję do sklejanja. ■ Wyczyścić szufladę na środki piorące a w przyszłości napełniać najpierw środki piorące a dopiero potem środki zmiękczające wodę.
Płyn zmiękczający nie jest całkowicie splukiwany lub w komorze ☼ zostaje zbyt dużo wody.	Zasysacz nie jest prawidłowo osadzony lub jest zatkany. ■ Wyczyścić zasysacz, patrz rozdział "Czyszczenie i konserwacja", punkt "Czyszczenie szuflady na środki piorące".
Na wyświetlaczu jest obcy język.	W punkcie "Ustawienia", "Język 🚩" został wybrany inny język. ■ Ustawić swój preferowany język. Symbol flagi służy jako przewodnik.
Podczas programu <i>Splukanie kłaczek z szuflady na środki piorące</i> wydobywa się piana.	W zbiorniku kąpeli piorącej znajdują się resztki środków piorących z ostatniego prania. ■ Zawsze należy dozować prawidłową ilość środków piorących. Korzystać, jeśli to możliwe, z automatycznego dozowania środków piorących.

Ogólne problemy z pralko-susząrką

Problem	Przyczyna i postępowanie
Po zakończeniu programu w kapsułce znajduje się jeszcze płyn.	<p>Rureczka odpływowa w szufladzie na środki piorące, na którą nabija się kapsułki, jest zatkana.</p> <ul style="list-style-type: none"> ■ Wyczyścić rureczkę. <p>To nie jest błąd! Ze względów technicznych w kapsułce zostaje niewielka ilość wody.</p>
W komorze na płyn zmiękczający obok kapsułki stoi woda.	<p>Przycisk dotykowy Cap  nie został uaktywniony lub po ostatnim praniu pusta kapsułka nie została wyjęta.</p> <ul style="list-style-type: none"> ■ Przy następnym wkładaniu kapsułki zwrócić uwagę na to, czy przycisk dotykowy Cap  jest uaktywniony. ■ Wyjąć i wyrzucić kapsułkę po każdym cyklu piorącym. <p>Rureczka odpływowa w szufladzie na środki piorące, na którą nabija się kapsułki, jest zatkana.</p> <ul style="list-style-type: none"> ■ Wyczyścić rureczkę.
Pralko-susząrką nie odwirowała prania tak jak zwykle i jest ono jeszcze mokre.	<p>Przy wirowaniu końcowym zostało zmierzone duże niewyważenie i nastąpiło automatyczne zredukowanie ilości obrotów.</p> <ul style="list-style-type: none"> ■ Zawsze wkładać do bębna duże i małe sztuki prania, żeby osiągnąć lepsze rozłożenie ładunku.
Wyświetlacz jest ciemny.	<p>Wyświetlacz wyłącza się automatycznie w celu oszczędzania energii (czuwanie).</p> <ul style="list-style-type: none"> ■ Nacisnąć dowolny przycisk. Tryb czuwania zostaje zakończony.
Zmienia się czas pozostały pokazywany na wyświetlaczu.	<p>Wskazania czasu pozostałego podlegają procesom uczenia i stale się dopasowują do aktualnych warunków prania i suszenia.</p>
Przy pustym bębnie wyświetlacz pokazuje ładunek lub przy napelnionym bębnie wskazywana wielkość ładunku jest <25%.	<p>Przy włączaniu pralko-susząrką w bębnie znajdowało się pranie. Dlatego został przestawiony punkt zerowy czujnika ładunku.</p> <ul style="list-style-type: none"> ■ Przy pustym bębnie wyłączyć pralko-susząrkę i włączyć ją ponownie.

Niezadowolający efekt prania

Problem	Przyczyna i postępowanie
Na upranych ciemnych tekstyliach znajdują się białe pozostałości, podobne do proszku do prania.	<p>Środek piorący zawiera składniki nierozpuszczalne w wodzie (zeolity) do odwapniania wody. To one osadzają się na tekstyliach.</p> <ul style="list-style-type: none">■ Spróbować usunąć pozostałości za pomocą szczoteczki po suszeniu.■ W przyszłości ciemne tkaniny prać w środkach piorących bez zeolitów. Płynne środki piorące najczęściej nie zawierają żadnych zeolitów.■ Uprać tekstylia w programie <i>Tkaniny ciemne</i>.
Pranie nie zostaje doprane w płynnym środku piorącym.	<p>Płynne środki piorące nie zawierają wybielaczy. Plamy po owocach, kawie lub herbacie nie zawsze mogą zostać usunięte.</p> <ul style="list-style-type: none">■ Zastosować system 2-fazowy Miele. Dzięki odpowiedniemu podaniu środka UltraPhase 2 podczas procesu piorącego plamy zostaną skutecznie usunięte.■ Zastosować proszek do prania z wybielaczem.
Na upranych praniu przyczepione są szare, elastyczne pozostałości.	<p>Dozowanie środka piorącego było zbyt małe. Pranie było mocno zabrudzone tłuszczem (olejki, maści).</p> <ul style="list-style-type: none">■ Przy tak zabrudzonym praniu należy albo dodać więcej środka piorącego albo zastosować środek piorący w płynie.■ Przed następnym praniem uruchomić program <i>Czyszczenie urządzenia</i> z dodatkiem środka do czyszczenia urządzeń Miele lub uniwersalnego proszku do prania.

Niezadawalający efekt suszenia

Problem	Przyczyna i postępowanie
<p>Pranie po suszeniu jest zbyt wilgotne a na wyświetlaczu pojawia się komunikat: Sprawdzić ładunek</p>	<p>Załadunek był za mały, elektronika nie mogła prawidłowo ustalić wilgotności prania.</p> <ul style="list-style-type: none"> ■ Uruchomić ponownie program i zamiast stopnia suszenia wybrać <i>czas suszenia</i>. ■ W przyszłości suszyć małe ilości prania w programie z <i>czasem suszenia</i>. <p>Podczas wirowania pranie przykleiło się do bębna, ponieważ rozkład prania był niekorzystny. Podczas wirowania termiczne pranie przykleiło się do bębna, ponieważ pranie było zbyt wilgotne lub została ustawiona zbyt wysoka ilość obrotów wirowania.</p> <ul style="list-style-type: none"> ■ Otworzyć drzwiczki i rozluźnić pranie. ■ Uruchomić ponownie program suszenia z mniejszą ilością obrotów wirowania lub zamiast stopnia suszenia wybrać <i>czas suszenia</i>.
<p>Pranie po suszeniu wydaje się wilgotne</p>	<p>Została wybrana opcja <i>Wygładzanie parą</i>.</p> <ul style="list-style-type: none"> ■ Wyjąć tekstylia i rozwiesić je do doschnięcia. <p>Ciepłe pranie wydaje się być bardziej wilgotne.</p> <ul style="list-style-type: none"> ■ Rozłożyć pranie, żeby ciepło mogło się ulotnić.
<p>Pranie po suszeniu jest zbyt wilgotne lub zbyt suche.</p>	<p>Pożądana wilgotność znajduje się pomiędzy dwoma stopniami suszenia.</p> <ul style="list-style-type: none"> ■ W razie potrzeby zmienić stopień suszenia zgodnie z opisem w rozdziale "Menu Ustawienia", punkt "Stopnie suszenia".
<p>Po suszeniu w bębnie znajduje się woda.</p>	<p>Odływ wody jest utrudniony.</p> <ul style="list-style-type: none"> ■ Wyczyścić filtr odpływowy i pompę spustową, zgodnie z opisem w rozdziale "Otwieranie drzwiczek przy zatkany odpływie i/lub braku prądu" i sprawdzić wysokość odpompowywania.

Co robić, gdy ...

Nie można otworzyć drzwiczek

Problem	Przyczyna i postępowanie
Nie można otworzyć drzwiczek podczas trwania programu.	Podczas trwania programu drzwiczki są zablokowane. <ul style="list-style-type: none">■ Nacisnąć przycisk Start/Stop.■ Korzystając z przycisków dotykowych \vee lub \wedge wybrać Przerwanie progr. lub Dokładanie prania. Drzwiczki zostają odblokowane i można je teraz otworzyć.
	W bębnie znajduje się jeszcze woda, a pralko-suszarka nie może jej odpompować. <ul style="list-style-type: none">■ Wyczyścić filtr odpływowy i pompę spustową, zgodnie z opisem w rozdziale "Otwieranie drzwiczek przy zatkany odpływie i/lub braku prądu".
	Stan wody w bębnie jest za wysoki. <ul style="list-style-type: none">■ Przerwać program. Pralka odpompowuje wodę zalegającą w bębnie.
Po zakończeniu lub przerwaniu programu na wyświetlaczu pojawia się komunikat: Schładzanie lub Chłodzenie komfort	Ze względów bezpieczeństwa nie można otworzyć drzwiczek przy temperaturze w bębnie przekraczającej 55 °C w przypadku prania i 70 °C w przypadku suszenia. <ul style="list-style-type: none">■ Poczekać, aż temperatura w bębnie opadnie i zgasnie wskazanie na wyświetlaczu.
Wyświetlacz pokazuje: Serwis  Odblokow. drzwi	Zamek drzwiczek jest zablokowany. <ul style="list-style-type: none">■ Wezwać serwis.

Otwieranie drzwiczek przy zatkany odpływie i/lub braku prądu

- Wyłączyć pralko-suszarkę.

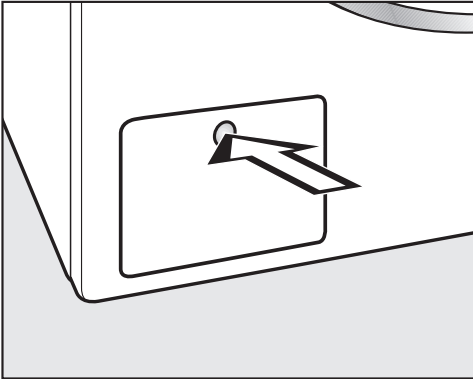

- W celu otwarcia nacisnąć klapkę pompy spustowej.

Klapka odskakuje.

Zatkany odpływ

Gdy zostanie zatkany odpływ, w pralko-suszarce może się znajdować większa ilość wody.

! Niebezpieczeństwo odniesienia oparzeń, jeśli krótko przedtem odbywało się pranie w wysokiej temperaturze!

Zachować ostrożność przy spuszczeniu kąpieli piorącej.

Proces opróżniania

Nie wykręcać całkowicie filtra odpływowego.

- Podstawić jakieś naczynie pod klapkę, np. uniwersalną blachę do pieczenia.

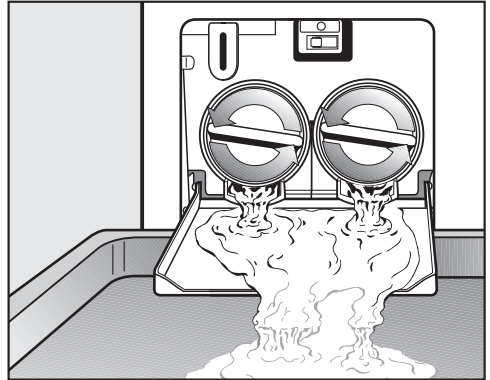

- Odkręcać powoli filtr odpływowy, aż zacznie wypływać woda.
- Dokręcić z powrotem filtr odpływowy, żeby przerwać wypływanie wody.

Jeśli nie wypływa już więcej woda:

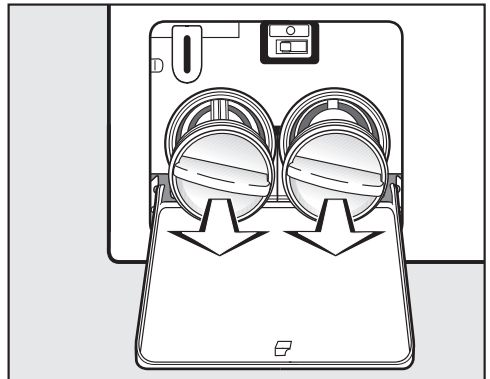

- Wykręcić całkowicie filtr odpływowy.

Co robić, gdy ...

Czyszczenie filtrów odpływowych

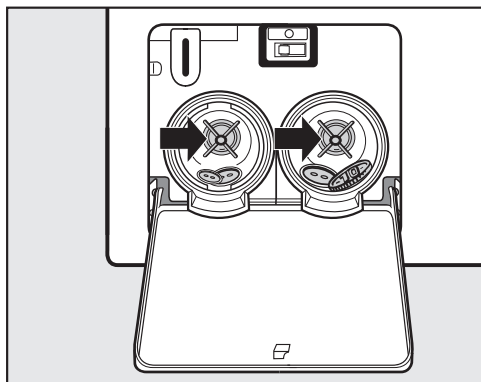

- Wyczyścić dokładnie filtry odpływowe.
- Sprawdzić, czy skrzydełka pomp spustowych łatwo się obracają, ew. usunąć ciała obce (guziki, monety itp.) i wyczyścić wnętrze.

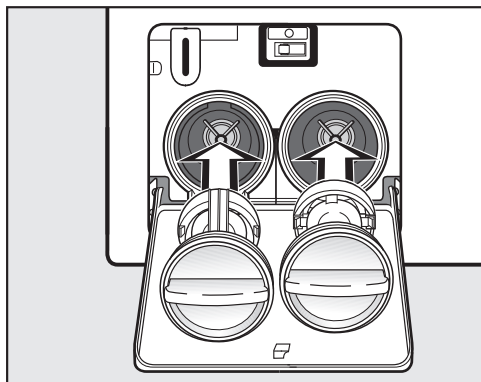

- Założyć z powrotem prawidłowo filtry odpływowe (po prawej i po lewej stronie) i dobrze je dokręcić.

⚠ Wyływająca woda może spowodować szkody.

Założyć z powrotem filtry odpływowe i dobrze je dokręcić.

Otwieranie drzwiczek

⚠ Przy sięganiu do bębna znajdującego się jeszcze w ruchu zachodzi znaczne ryzyko odniesienia obrażeń. Przed wyjęciem prania zawsze należy się upewnić, że bęben jest nieruchomy.

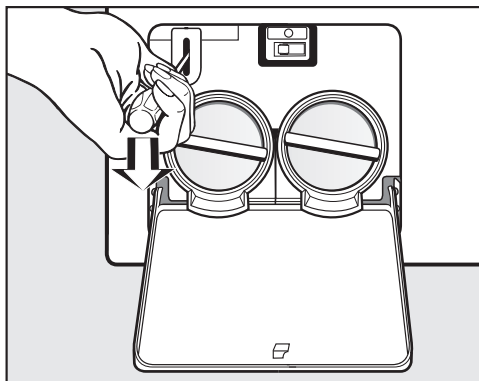

- Odblokować drzwiczki za pomocą śrubokręta.
- Otworzyć drzwiczki przez pociągnięcie.

Naprawy

W przypadku wystąpienia usterek, których nie można samodzielnie usunąć, proszę powiadomić:

- swojego sprzedawcę Miele lub
- serwis fabryczny Miele.

Numer telefonu do serwisu znajduje się na końcu tej instrukcji użytkownika.

Serwis wymaga podania modelu i numeru posiadanej pralko-suszarki. Obie te informacje znajdują się na tabliczce znamionowej, widocznej przy otwartych drzwiczkach powyżej szyby drzwiczek.

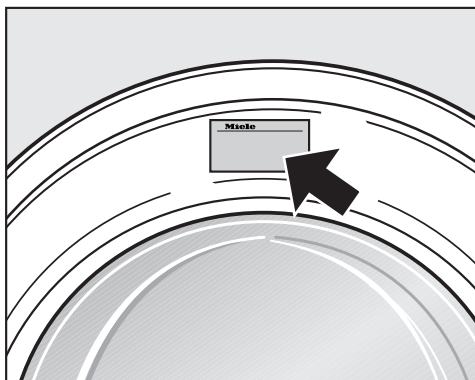

Warunki gwarancji i okres gwarancji

Okres gwarancji pralko-suszarki wynosi 2 lata.

Bliższe informacje dotyczące warunków gwarancji zostały zamieszczone w karcie gwarancyjnej.

Wyposażenie dodatkowe

Wyposażenie dodatkowe do tej pralko-suszarki można nabyć w sklepach specjalistycznych lub w serwisie firmy Miele.

Ustawianie i podłączanie

Widok z przodu

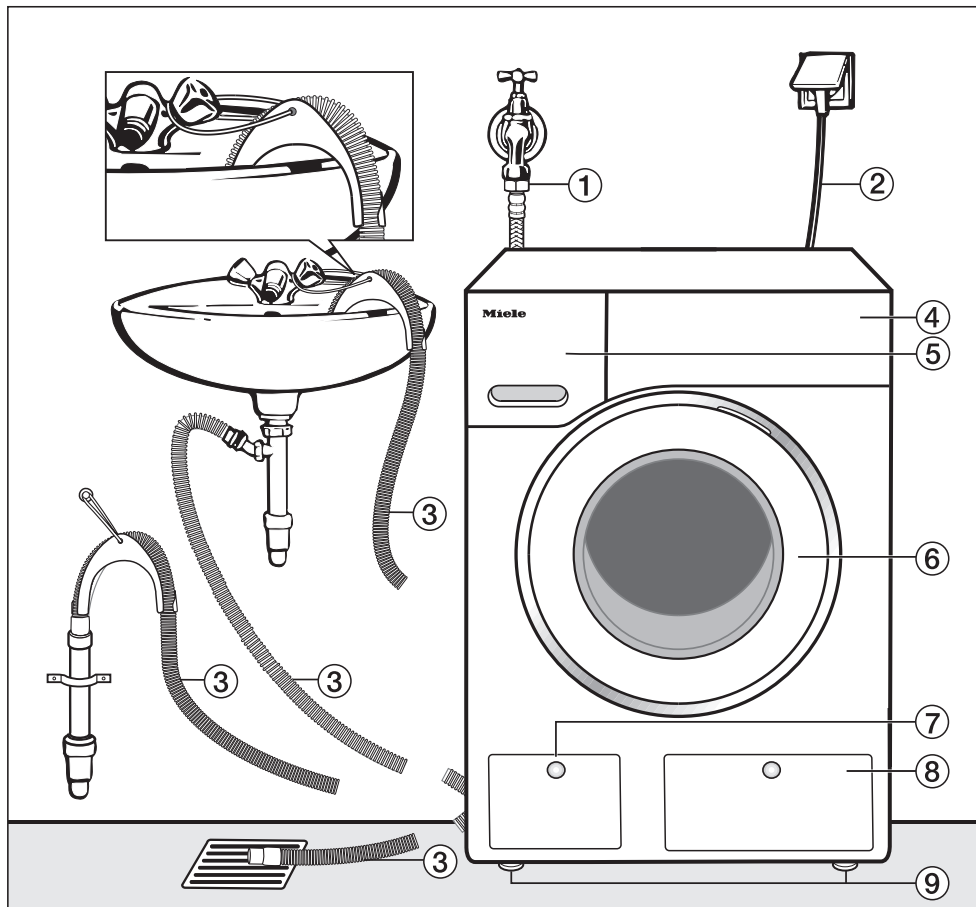

- ① Wąż dopływowy (wąż metalowy Waterproof, w osnowie metalowej)
- ② Przyłącze elektryczne
- ③ Wąż odpływowy z kabłąkiem (zdejmowanym) z różnymi możliwościami odprowadzania wody
- ④ Panel sterowania
- ⑤ Szuflada na środki piorące
- ⑥ Drzwiczki
- ⑦ Klapka filtrów odpływowych, pomp spustowych i odblokowywania awaryjnego
- ⑧ Klapka komory zasobników systemu TwinDos
- ⑨ Cztery nóżki regulowane na wysokość

Widok z tyłu

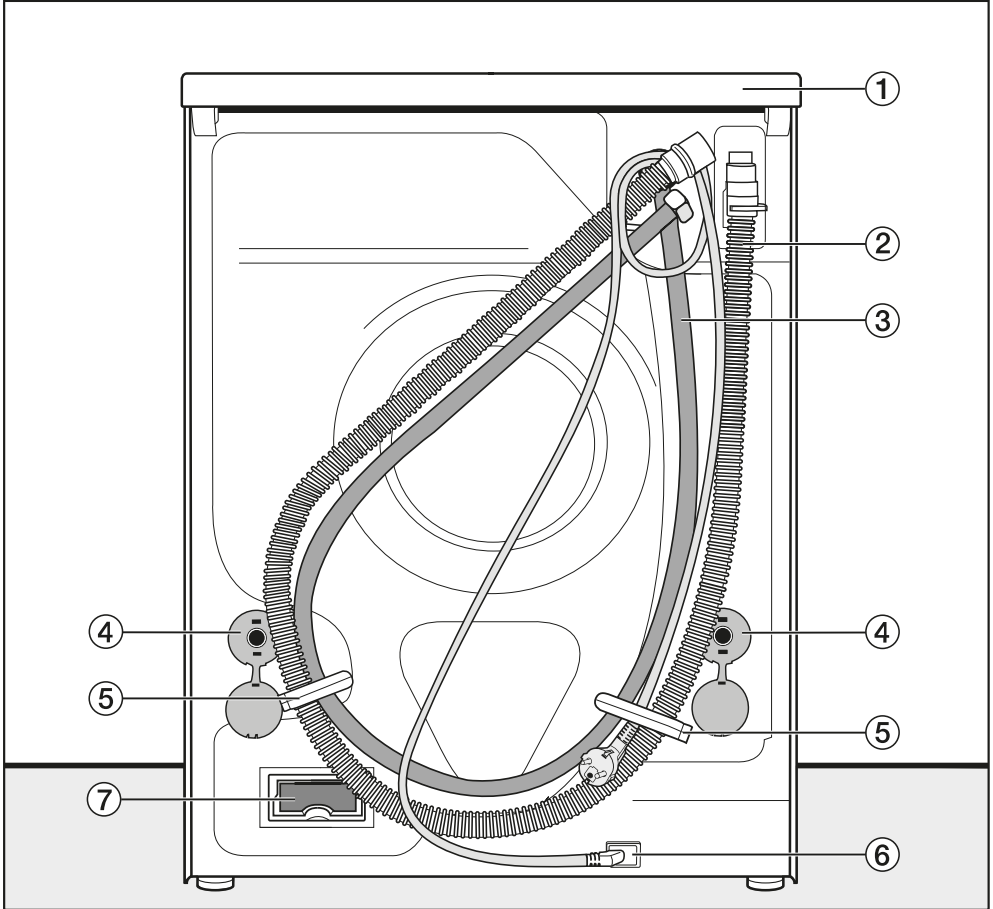

- ① Występ pokrywy z możliwością uchwycenia do celów transportowych
- ② Wąż odpływowy
- ③ Wąż dopływowy (wąż metalowy Waterproof, w osnowie metalowej)
- ④ Krążki zabezpieczające z drążkami transportowymi
- ⑤ Uchwyty transportowe na węże dopływowe i odpływowe
- ⑥ Przyłącze elektryczne
- ⑦ Wnęką na moduł komunikacyjny Miele@home

Ustawianie i podłączanie

Podłoże

Najlepszym podłożem jest podłoga betonowa. W porównaniu z podłogą drewnianą lub inną podłogą o "miękkich" właściwościach, jest ona w niewielkim stopniu narażona na drgania podczas wirowania

Proszę przestrzegać:

- Pralko-suszarkę należy ustawić poziomo i stabilnie.
- Nie ustawiać pralko-suszarki na miękkich okładzinach podłogowych, ponieważ w przeciwnym razie będzie ona wibrować podczas wirowania.

Przy ustawieniu na stropie z belek drewnianych:

- Ustawić pralkę na płycie ze sklejki (co najmniej 59x60x3 cm). Płyta powinna być skręcona w możliwie wielu punktach z belkami nośnymi, nie tylko z deskami podłogowymi.

Wskazówka: W miarę możliwości pralkę należy ustawić w rogu pomieszczenia. Tam każdy strop ma największą stabilność.

⚠ Przy ustawieniu na cokole budowlanym (cokole betonowym lub murowanym) istnieje ryzyko, że pralko-suszarka spadnie z cokołu przy wirowaniu.

Pralko-suszarka **musi** zostać zabezpieczona przez pałąki mocujące (do nabycia w sklepach specjalistycznych Miele lub w serwisie Miele).

Ustawianie pralko-suszarki

Do transportu pralko-suszarki z miejsca rozpakowania do miejsca ustawienia należy wykorzystać przednie nóżki urządzenia i występ górnej pokrywy z tyłu.

⚠ Ryzyko ślizgania się przy wirowaniu.

Nóżki urządzenia i powierzchnia ustawienia muszą być suche.

Usuwanie zabezpieczenia transportowego

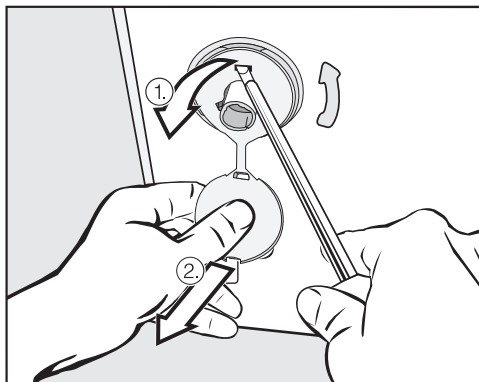

- Usunąć lewy i prawy krążek zabezpieczający.

1. Pociągnąć za zaślepkę przymocowaną do krążka zabezpieczającego i
2. wyczepić górne i dolne zaczepy za pomocą śrubokręta.

Ustawianie i podłączanie

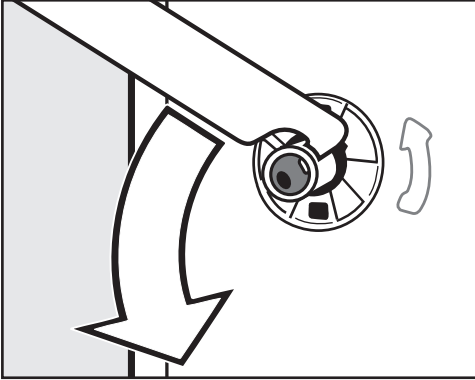

- Obrócić lewy drążek transportowy o 90° za pomocą załączonego klucza płaskiego, a następnie

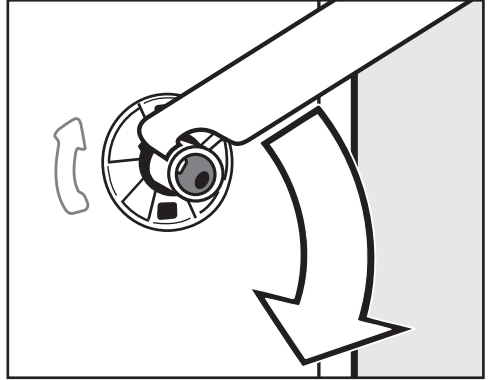

- Obrócić prawy drążek transportowy o 90°, a następnie

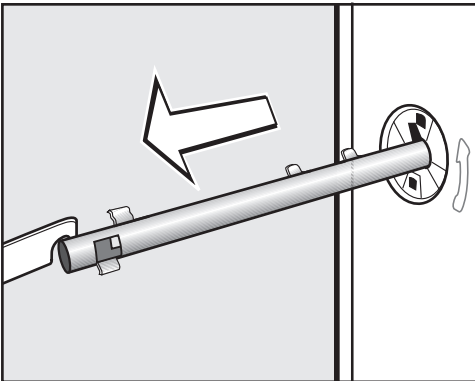

- wyciągnąć drążek transportowy.

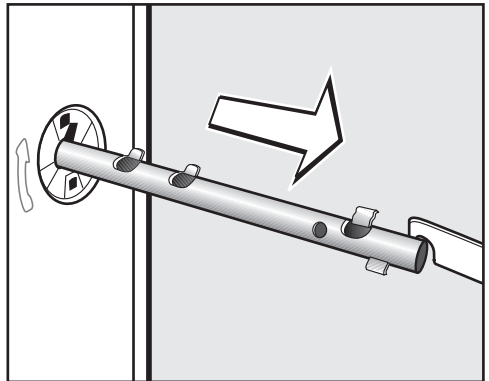

- wyciągnąć drążek transportowy.

Ustawianie i podłączanie

⚠ W przypadku niezaselepionych otworów istnieje niebezpieczeństwo odniesienia zranień.

Zaselepić otwory po wyjętych drążkach transportowych!

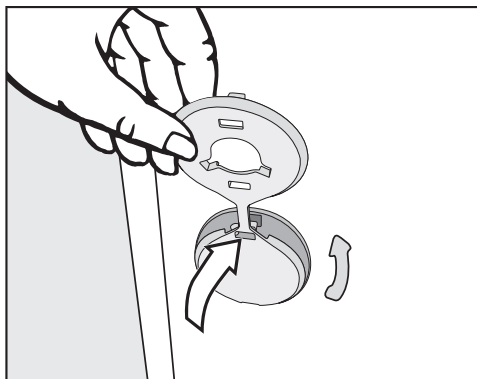

- Zamknąć otwory za pomocą zaślepek.

⚠ Nie wolno transportować pralko-suszarki bez zabezpieczenia transportowego.

Zachować zabezpieczenie transportowe. Musi ono zostać z powrotem zamontowane przed transportem pralko-suszarki (np. przy przeprowadzce).

Montaż zabezpieczenia transportowego

- Montaż zabezpieczenia transportowego odbywa się w odwrotnej kolejności.

Wyrównywanie pralko-suszarki

W celu zapewnienia bezusterkowej pracy pralko-suszarka musi stać równo i stabilnie na wszystkich czterech nóżkach.

Nieprawidłowe ustawienie podwyższa zużycie wody i energii, a pralko-suszarka może się przesuwać.

Wykręcanie i kontrowanie nóżek

Wyrównanie pralko-suszarki następuje poprzez cztery wykręcane nóżki. W stanie fabrycznym wszystkie nóżki są całkowicie wkręcone.

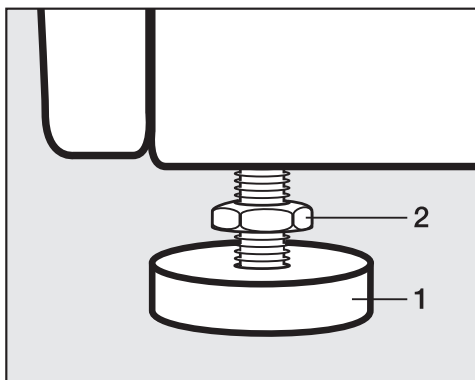

- Odkręcić nakrętkę kontrolującą **2** za pomocą dostarczonego klucza płaskiego w kierunku zgodnym z ruchem wskazówek zegara. Wykręcić nakrętkę kontrolującą **2** razem z nóżką **1**.

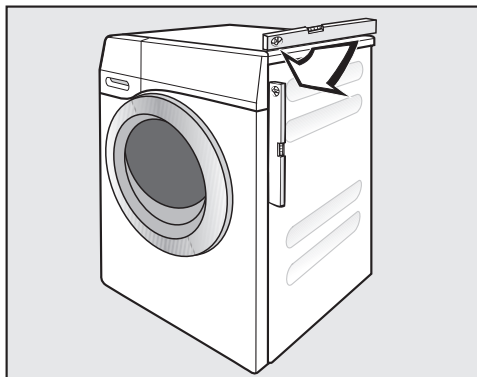

- Sprawdzić za pomocą poziomicy, czy pralko-suszarka jest wypoziomowana.
- Przytrzymać nóżkę **1** za pomocą szczyptec hydraulicznych. Nakrętkę kontrolującą **2** dokręcić dobrze do obudowy za pomocą klucza płaskiego.

⚠ Wszystkie cztery nakrętki kontrolujące muszą być dobrze dokręcone do obudowy. W przeciwnym razie istnieje ryzyko, że pralko-suszarka będzie się przemieszczać. Sprawdzić także nóżki, które nie były wykręcane przy wyrównywaniu.

Ustawianie i podłączanie

System ochrony wodnej

System ochrony przed zalaniem Miele gwarantuje szeroko zakrojoną ochronę przed uszkodzeniami spowodowanymi przez wodę wylewającą się z pralko-suszarki.

Zasadniczo system składa się z następujących części składowych:

- wąż dopływowy
- elektronika i zabezpieczenie przeciw-wypływowo i antyprzelewowe
- wąż odpływowy

Wąż dopływowy

- ochrona przed rozerwaniem zaworu bezpieczeństwa

Wąż dopływowy ma wytrzymałość na rozerwanie do 14000 kPa.

- osłona ochronna węży dopływowego

W celu ochrony przed uszkodzeniami wąż dopływowy jest otoczony metalową osnową jak "drugą skórą".

Elektronika i obudowa

- wanna podłogowa

Woda wypływająca z urządzenia wskutek jego nieuszczelności jest zbierana w wannie podłogowej. Przełącznik pływakowy powoduje wyłączenie zaworów dopływowych wody. Dalsze doprowadzanie wody zostaje zablokowane; woda znajdująca się w zbiorniku kąpielii piorącej zostaje odpompowana.

- zabezpieczenie antyprzelewowe

Zapobiega przelaniu wody w pralko-suszarce wskutek niekontrolowanego dopływu wody. Jeżeli stan wody podniesie się powyżej określonego poziomu, zostanie włączona pompa spustowa i nastąpi odpompowanie wody.

Wąż odpływowy

Wąż odpływowy jest zabezpieczony systemem wentylacyjnym. W ten sposób zapobiega się zasysaniu pustej wartości pralko-suszarki.

Dopływ wody

Pralko-suszarka może zostać podłączona do instalacji wody pitnej bez zabezpieczenia zwrotnego, ponieważ jest zbudowana zgodnie z obowiązującymi normami DIN.

Ciśnienie dynamiczne musi wynosić przynajmniej 100 kPa i nie może przekraczać 1000 kPa. Jeśli ciśnienie jest wyższe niż 1000 kPa, musi zostać zainstalowany ciśnieniowy zawór redukcyjny.

Do podłączenia wymagany jest zawór wodny z gwintem 3/4". Jeżeli nie ma takiego zaworu, wówczas pralko-suszarka może zostać podłączona do instalacji wodociągowej wyłącznie przez uprawnionego instalatora.

 Połączenie gwintowe znajduje się pod ciśnieniem panującym w sieci wodociągowej.

Z tego powodu należy skontrolować poprzez powolne otwieranie zaworu, czy połączenie jest szczelne. W razie potrzeby należy skorygować osadzenie uszczelki i połączenie gwintowe.

Pralko-suszarka **nie jest** przeznaczona do podłączenia do wody ciepłej.

Konserwacja

W razie wymiany stosować wyłącznie oryginalne węże Miele z odpornością na rozerwanie przekraczającą 14000 kPa.

Filtr zabrudzeń w nakrętce na wolnym końcu węża dopływowego nie może zostać usunięty w celu zachowania ochrony zaworu dopływowego.

Wypożyczenie dodatkowe - przedłużenie węża

Jako wyposażenie dodatkowe w sklepach specjalistycznych Miele lub w serwisie Miele można nabyć wąż w osnowie metalowej o długości 1,5 m.

Ustawianie i podłączenie

Odptyw wody

Kąpiel piorąca jest odpompowywana przez pompę odpływową o wysokości pompowania 1 m. Żeby nie utrudniać odpływu wody, wąż musi być ułożony bez załamań. Na końcu węża można zaczepić kabłąk. Jeśli potrzeba, wąż można przedłużyć do 5 m. Wyposażenie dodatkowe jest do nabycia w sklepach specjalistycznych Miele lub w serwisie firmy Miele.

Dla wysokości odpompowywania przekraczających 1 m (maksymalnie do 1,8 m) w sklepach specjalistycznych lub w serwisie firmy Miele można nabyć zamienną pompę spustową. Dla wysokości odpływu przekraczającej 1 m wąż można przedłużyć do 2,5 m. Wyposażenie jest do nabycia w sklepach specjalistycznych Miele lub w serwisie firmy Miele.

Możliwości odprowadzenia wody:

1. Zawieszenie w umywalce lub w zlewie:

Proszę przestrzegać:

- Zabezpieczyć wąż przed ześlizgnięciem!
- Jeśli woda jest odpompowywana do umywalki, musi spływać wystarczająco szybko. W przeciwnym razie istnieje ryzyko, że woda się przeleje lub część odpompowanej wody zostanie zassana z powrotem do pralko-suszarki.

2. Podłączenie do plastikowej rury kanalizacyjnej z mufą gumową (syfon nie jest bezwzględnie konieczny).
3. Odptyw do kratki ściekowej w podłodze.

4. Podłączenie do umywalki za pomocą króćca plastikowego.

Proszę przestrzegać:

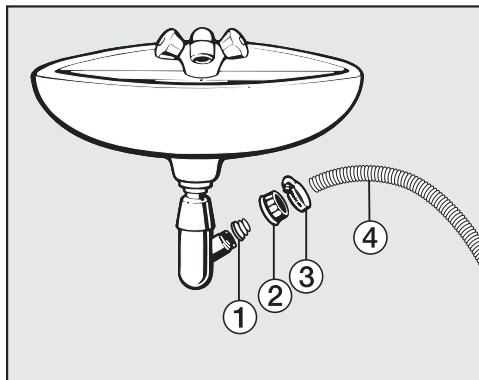

- 1 Adapter
- 2 Nakrętka do syfonu umywalkowego
- 3 Opaska zaciskowa
- 4 Końcówka węża

- Zainstalować adapter 1 do syfonu umywalkowego za pomocą nakrętki 2.
- Nasadzić końcówkę węża 4 na adapter 1.
- Zaciągnąć opaskę zaciskową 3 śrubokrętem bezpośrednio za nakrętką.

Podłączenie elektryczne

Pralko-suszarka jest fabrycznie wyposażona w gotową do podłączenia wtyczkę ochronną.

 Po ustawieniu pralko-suszarki gniazdo musi być swobodnie dostępne.





Ze względów bezpieczeństwa nie należy stosować żadnych przedłużaczy lub gniazd wielokrotnych, żeby wykluczyć potencjalne źródło zagrożeń (np. zagrożenie pożarowe przez przegrzanie).

Instalacja elektryczna musi być wykonana zgodnie z obowiązującymi normami.

Uszkodzony przewód zasilający może zostać zastąpiony wyłącznie przez specjalny przewód zasilający tego samego typu (do nabycia w serwisie Miele). Ze względów bezpieczeństwa wymiana może zostać dokonana wyłącznie przez wykwalifikowanego specjalistę lub przez serwis Miele.

Tabliczka znamionowa informuje o znamionowym poborze prądu i odpowiednim zabezpieczeniu. Porównać dane na tabliczce znamionowej z parametrami sieci elektrycznej.

Dane eksploatacyjne

		Wielkość ładunku kg	Energia kWh	Woda w litrach	Czas trwania godz:min
Pranie					
Bawełna	90°C	8,0	2,40	57	2:29
	60 °C	8,0	1,35	57	2:29
	 ¹⁾	8,0	1,10	57	2:59
		4,0	0,90	41	2:59
	40 °C	8,0	0,90	72	2:39
	40 °C	4,0	0,58	49	2:29
	20°C	8,0	0,35	72	2:39
Tkaniny delikatne	30°C	4,0	0,34	49	1:59
Tkaniny b. delikatne	30°C	3,0	0,40	40	1:09
Wełna 	30°C	2,0	0,23	35	00:38
Automatic	40 °C	6,0	0,82	55	1:57
QuickPower	40 °C	5,0	0,75	45	00:59
Expres	40 °C	3,5	0,30	31	00:30
Suszenie					
Bawełna	Do szafy ²⁾	5,0	2,40	19	2:05
Tkaniny delikatne	Do szafy	4,0	1,40	12	1:15
Pranie i suszenie					
Bawełna	 Do szafy ³⁾	8,0 1x 5,0 + 1x 3,0	5,36	105	6:40
QuickPower	40 °C Do szafy	5,0	3,70	65	3:15

¹⁾ Program testowy wg EN 60456

²⁾ Program testowy wg EN 61121

³⁾ Program testowy wg EN 50229

Wskazówka do testów porównawczych

Dane eksploatacyjne i czas trwania programu mogą odbiegać od podanych wartości w zależności od ciśnienia wody, twardości wody, temperatury pobieranej wody, temperatury otoczenia, rodzaju prania, ilości prania, wilgotności prania podczas suszenia, wahań napięcia w sieci elektrycznej i wybranych funkcji dodatkowych.

Temperatura zmierzona w zbiorniku w procesie *PowerWash 2.0* podczas fazy grzania jest wyższa niż rzeczywista temperatura prania. Zmierzona tam temperatura **nie** odpowiada temperaturze w praniu.

Dane techniczne

Wysokość	850 mm
Szerokość	596 mm
Głębokość	714 mm
Głębokość przy otwartych drzwiczkach	1132 mm
Waga	ok. 102 kg
Pojemność - pranie	8,0 kg suchego prania
Pojemność - suszenie	5,0 kg suchego prania
Napięcie zasilające	patrz tabliczka znamionowa
Moc przyłączeniowa	patrz tabliczka znamionowa
Zabezpieczenie	patrz tabliczka znamionowa
Dane eksploatacyjne	patrz rozdział Dane eksploatacyjne
Ciśnienie dynamiczne minimalnie	100 kPa (1 bar)
Ciśnienie dynamiczne maksymalnie	1000 kPa (10 bar)
Długość węża dopływowego	1,55 m
Długość węża odpływowego	1,50 m
Długość przewodu podłączeniowego	2,00 m
Wysokość odpompowywania maksymalnie	1,00 m
Odległość odpompowywania maksymalnie	5,00 m
Diody LED	klasa 1
Znaki certyfikacyjne	patrz tabliczka znamionowa

Za pomocą ustawień można dopasować elektronikę pralko-suszarki do zróżnicowanych wymagań. Ustawienia można w każdej chwili zmienić.

Wywołanie ustawień

Warunki wstępne

- Pralko-suszarka jest włączona.
- Wyświetlacz znajduje się w trybie wskazań podstawowych.

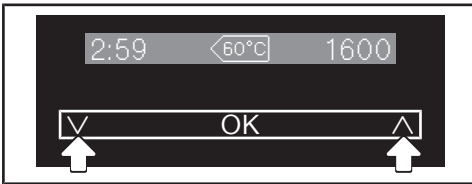

- Nacisnąć równocześnie przyciski dotykowe V i ^.

Na wyświetlaczu pojawia się wskazanie:



Ustawienia zostały wywołane.

Wybór ustawień

- Naciskać przycisk dotykowy V lub ^, aż na wyświetlaczu pojawi się żądane ustawienie.
- Przycisk dotykowy V przesuwa listę wyboru do dołu.
- Przycisk dotykowy ^ przesuwa listę wyboru do góry.
- Nacisnąć przycisk dotykowy OK, żeby zmodyfikować wyświetlane ustawienie.

Modyfikacja ustawień

- Po naciśnięciu przycisku dotykowego V uzyskuje się różne możliwości wyboru dla ustawienia.

Ustawiony wybór jest zaznaczony "ptaszkiem" ✓.

- Gdy żądany wybór jest pokazywany na wyświetlaczu, nacisnąć przycisk dotykowy OK, żeby go uaktywnić.

Kończenie ustawień

- Naciskać przycisk dotykowy V lub ^ dotąd, aż na wyświetlaczu pojawi się powrót ↵.
- Nacisnąć przycisk dotykowy OK.

Ustawienia

Język

Wyświetlacz może operować w różnych językach.

Flaga  za słowem *Język* służy jako wskazówka, jeśli wybrany zostanie język, który jest niezrozumiały.

Wybrany język zostaje zapamiętany.



TwinDos

Tutaj można ustawić rodzaj i ilość środka piorącego oraz uruchomić program czyszczenia systemu TwinDos.



Rodzaj/Ilość środków piorących

Pralko-suszarka jest fabrycznie zaprogramowana dla środków UltraPhase 1 i UltraPhase 2 dla zakresu twardości wody II .

Ustawienia w elektronice należy zmienić:

- przy zakresie twardości wody I  i zakresie twardości wody III ,
- przy zastosowaniu innego środka piorącego lub płynu zmiękczającego (wymagane są do tego pojemniki TwinDos (wyposażenie dodatkowe)).

Wielkość dozowania dla UltraPhase 1 i UltraPhase 2

			
UltraPhase 1	48 ml	60 ml	72 ml
UltraPhase 2	36 ml	45 ml	54 ml

Korygowanie wielkości dozowania

Rodzaj/Ilość śr. pior. 

- Nacisnąć przycisk dotykowy OK.

Pojemnik 1 

- Nacisnąć przycisk dotykowy OK.

Miele UltraPhase 1 

- Nacisnąć przycisk dotykowy OK.

Doz. - kom. 1

- Skorygować wielkość dozowania za pomocą przycisków dotykowych \wedge i \vee i potwierdzić przyciskiem dotykowym OK.

 Ustawić dozowanie dla UltraPhase 2.

- Potwierdzić komunikat tekstowy przyciskiem dotykowym OK.

Doz. - kom. 2

- Skorygować wielkość dozowania za pomocą przycisków dotykowych \wedge i \vee i potwierdzić przyciskiem dotykowym OK.

Korygowanie wielkości dozowania jest zakończone.

Zmiana rodzaju środka piorącego

Wielkości dozowania dla produktów Miele (np. UltraColor, Płyn zmiękczający Miele) są ustawione wstępnie dla zakresu twardości wody II .

Rodzaj/Ilość śr. pior. 

- Nacisnąć przycisk dotykowy OK.

Pojemnik 1 

- Nacisnąć przycisk dotykowy OK.

Miele UltraPhase 1  

- Wybrać żądany środek piorący za pomocą przycisków dotykowych \wedge i \vee i potwierdzić przyciskiem dotykowym OK.

Miele UltraColor  

Doz. - kom. 1

- Potwierdzić ilość środka piorącego przyciskiem dotykowym OK lub zmienić wielkość dozowania za pomocą przycisków dotykowych \wedge i \vee .

 Ustawienia dla komory 2 odrzucone

- Potwierdzić komunikat tekstowy przyciskiem dotykowym OK.

Pojemnik 1 

- Korzystając z przycisków dotykowych \wedge i \vee wybrać komorę 2 i potwierdzić za pomocą przycisku dotykowego OK.

Brak wpisu  

- Wybrać żądany środek piorący za pomocą przycisków dotykowych \wedge i \vee i potwierdzić przyciskiem dotykowym OK.

Miele Płyn zmięk.  

Doz. - kom. 2

- Potwierdzić ilość środka piorącego przyciskiem dotykowym OK lub zmienić wielkość dozowania za pomocą przycisków dotykowych \wedge i \vee .

Elektronika jest ustawiona na nowy środek piorący.

Konserwacja

Pralko-suszarka posiada program służący do czyszczenia i pielęgnacji systemu TwinDos. Za jego pomocą zostaną wyczyszczone węże znajdujące się w pralko-suszarce.

System TwinDos musi zostać wyczyszczony przed dłuższą przerwą w użytkowaniu lub zmianą produktu. Bliższe informacje można uzyskać w rozdziale "Czyszczenie i konserwacja", punkt "Czyszczenie systemu TwinDos".

Ustawienia

Stopień zabrudzenia

Tutaj można ustalić, jaki stopień zabrudzenia jest ustawiony wstępnie lub też wyłączyć pytanie.

Ustawienia

- Ustawienie wstępne
Można wybierać pomiędzy stopniami zabrudzenia lekkim, normalnym i silnym.
Ustawienie fabryczne brzmi: normalny
- Pytanie
Pytanie o stopień zabrudzenia można wyłączyć lub włączyć.
Ustawienie fabryczne to: wł.

Głośność brzęczyka

Głośność brzęczyka można ustawić na siedmiu różnych poziomach.

Poziomy są prezentowane za pomocą paska segmentowego. Najniższy poziom oznacza, że brzęczyk jest wyłączony.

Dźwięk przycisków

Naciśnięcie przycisku dotykowego lub tradycyjnego przycisku zostaje potwierdzone sygnałem akustycznym.

W ustawieniu fabrycznym dźwięk przycisków jest włączony.

Kod PIN

Za pomocą kodu PIN chroni się pralko-suszarkę przez nieuprawnionym użyciem.

Ustawienia

- Aktywacja
Kod brzmi 125 i może zostać uaktywniony.
Przy uaktywnionym kodzie PIN po włączeniu należy wprowadzić kod, żeby móc obsługiwać pralko-suszarkę.
- Dezaktywacja
Gdy pralko-suszarka ma być obsługiwana bez wprowadzaniu kodu. Pokazywane tylko wtedy, gdy kod PIN został wcześniej uaktywniony.
- Zmiana
Można wprowadzić dowolny kod.

Jeśli zapomni się kodu PIN, pralko-suszarka może zostać odblokowana wyłącznie przez serwis Miele. Proszę zanotować nowy kod PIN.

Jednostki temperatury

Dane temperaturowe mogą być podawane w stopniach Celsjusza (°C) lub Fahrenheita (°F).

W stanie fabrycznym ustawione jest °C (stopnie Celsjusza).

Jasność wyświetlacza

Jasność wyświetlacza można ustawić na siedmiu poziomach.

Jasność zmienia się natychmiast przy dokonywaniu ustawień.

Wygaszone wskazania

Wyświetlacz zostaje wygaszony a przycisk *Start/Stop* miga powoli, żeby zaoszczędzić energię.

Ustawienia

- wł.
Wyświetlacz zgaśnie po 10 minutach.
- wł. (nie w bież. pr.)
Wyświetlacz pozostaje włączony podczas trwania programu, gaśnie jednak w ciągu 10 minut po zakończeniu programu.
- wył.
Wyświetlacz pozostaje włączony.

Wyłączanie urządzenia

Pralko-suszarka wyłącza się automatycznie. Następuje to po zakończeniu programu/ochrony przed zagniataniem lub po włączeniu, gdy nie nastąpiła dalsza obsługa.

Ustawienia

- po 15 min (ustawienie fabryczne)
Pralko-suszarka wyłącza się po 15 minutach.
- po 20 min
Pralko-suszarka wyłącza się po 20 minutach.
- po 30 min
Pralko-suszarka wyłącza się po 30 minutach.

Wskazanie maksymalnego ładunku

Po wybraniu programu przez chwilę pokazywany jest maksymalny ładunek. Można to wyłączyć.

W ustawieniu fabrycznym *Wsk. ładunku maks.* jest włączone.

Wyświetlanie nazwy programu

Nazwa wybranego programu prania jest przez chwilę pokazywana na wyświetlaczu.

W stanie fabrycznym *Wyświetlanie nazwy programu* jest wyłączone.

Ustawienia

Pamięć

Po uruchomieniu programu pralko-suszarka zapamiętuje ostatnio wybrane ustawienia programu (temperatura, ilość obrotów i niektóre opcje).

Przy ponownym wybraniu programu pralko-suszarka wyświetla zapamiętane ustawienia.

W stanie fabrycznym funkcja Pamięć jest wyłączona.

Czas prania wstępnego Bawełna

Jeśli mają Państwo szczególne wymagania wobec prania wstępnego, wówczas można przedłużyć czas podstawowy 25 minut.

Ustawienia

- normalnie (ustawienie fabryczne)
Czas prania wstępnego wynosi 25 minut.
- + 6 min
Czas prania wstępnego wynosi 31 minut.
- + 9 min
Czas prania wstępnego wynosi 34 minuty.
- + 12 min
Czas prania wstępnego wynosi 37 minut.

Czas namaczania

Czas namaczania można ustawić w zakresie pomiędzy 30 minut i 5 godzin.

Czas trwania można wybierać w odstępach 30-minutowych. W przypadku wybrania opcji *Namaczanie* stosowany jest wybrany czas.

Tryb łagodny

Przy uaktywnionym trybie łagodnym zostają zredukowane ruchy bębna. Dzięki temu lekko zabrudzone tekstylia mogą być prane łagodniej.

Tryb łagodny może zostać uaktywniony w programach *Bawełna* i *Tkaniny delikatne*.

Jeśli tryb łagodny jest uaktywniony, każde pranie w tych programach będzie się odbywać z łagodnym rytmem.

W stanie fabrycznym tryb łagodny jest wyłączony.

Obniżenie temperatury

Na dużych wysokościach ulega obniżeniu punkt wrzenia wody. Na wysokościach przekraczających 2000 m n.p.m. Miele zaleca włączenie obniżenia temperatury, żeby uniknąć "gotowania" wody. Maksymalna temperatura zostaje obniżona do 80 °C, także gdy wybrana jest wyższa temperatura.

W stanie fabrycznym obniżenie temperatury jest wyłączone.

Woda plus

Istnieje możliwość zwiększenia ilości wody pobieranej w programach prania.

Ustawienia

- Woda dodatkowa (ustawienie fabryczne)
Stan wody (więcej wody) zostaje podwyższony przy praniu i przy płukaniu.
- Dodatkowe płukanie
Zostanie przeprowadzony dodatkowy cykl płukania.
- Woda dod. + dod. płuk.
Podniesienie poziomu wody przy praniu i przy płukaniu i dodatkowe płukanie.

Poziom Woda plus

Poziom stanu wody przy aktywacji opcji Woda plus można podnieść na czterech poziomach.

Poziom

- normalnie (ustawienie fabryczne)
- plus ∆
- plus ∆∆
- plus ∆∆∆

Maksymalny poziom płukania

Stan wody przy płukaniu zawsze może zostać ustawiony na maksymalną wartość.

Ta funkcja jest ważna dla alergików, żeby osiągnąć dobre efekty płukania. Zwiększa się zużycie wody.

W stanie fabrycznym funkcja jest wyłączona.

Ustawienia

Schładzanie kąpieli

Na koniec prania głównego pralka pobiera do bębna dodatkową wodę, żeby schłodzić kąpiel piorącą.

Schładzanie kąpieli jest przeprowadzane przy wyborze programu *Bawełna* z temperaturą 70 °C i wyższą.

Schładzanie kąpieli powinno zostać uaktywnione:

- przy zawieszeniu węża odpływowego w umywalce lub zlewie, żeby uniknąć ryzyka odniesienia oparzeń.
- w budynkach, w których rury kanalizacyjne nie odpowiadają normie DIN 1986.

W stanie fabrycznym schładzanie kąpieli jest wyłączone.

Obniżone ciśnienie wody

Przy ciśnieniu wody poniżej 100 kPa pralko-suszarka przerywa program z komunikatem błędu *Dopływ wody*.

Przy trwale obniżonym ciśnieniu wody (poniżej 100 kPa) można uaktywnić to ustawienie, żeby zagwarantować bezusterkowy dopływ wody.

W ustawieniu fabrycznym opcja *Obniżone ciśnienie wody* jest wyłączona.

Bez przywierania

Aby zmniejszyć prawdopodobieństwo przywierania prania do bębna, można ograniczyć ilość obrotów wirowania. Funkcja skuteczna tylko w trybie "Pranie i suszenie bez przerwy".

Ustawienia

- 1200 obr/min (ustawienie fabryczne)
- 1100 obr/min
- 1000 obr/min
- 900 obr/min

Stopnie suszenia

Istnieje możliwość dopasowania, w razie potrzeby, stopni suszenia w programach *Bawełna*, *Tkaniny delikatne* i *Automatic*.

Stopień suszenia jest prezentowany za pomocą paska segmentowego:

- mniej segmentów = bardziej wilgotne
- więcej segmentów = bardziej suche

Miele@home

Ustawienie Miele@home jest widoczne tylko wtedy, gdy moduł Wi-Fi jest zainstalowany w urządzeniu.

Ustawienia modułu

Zalecamy, żeby łączyć pralko-suszarke z siecią Wi-Fi za pomocą aplikacji Miele@mobile lub przez WPS. Jeśli jednak chcieliby Państwo samodzielnie dokonać ustawień połączenia z routerem lub Państwa sieć wymaga specjalnej konfiguracji, posiadając wiedzę fachową tutaj można dokonać odpowiednich ustawień.

Informacje o module

Wyświetla informacje o module Wi-Fi.

Uruchamianie akcji modułu

Jeśli chcieliby Państwo zresetować wszystkie dokonane ustawienia i wartości wprowadzone dla Miele@home, można przywrócić ustawienia fabryczne modułu Wi-Fi. Wszystkie ustawienia, które nie dotyczą Miele@home, pozostaną zachowane.

Wybrać Pon. start z ust. fabr. i potwierdzić za pomocą OK.

Ustawienia systemowe

W tym punkcie menu można zalogować lub wylogować pralko-suszarke w istniejącej sieci Miele@home. Dokładny opis można znaleźć w instrukcji użytkownika Miele@home.

Obsługa zdalna

Ustawienie Obsługa zdalna jest widoczne tylko wtedy, gdy moduł Wi-Fi jest zainstalowany i zarejestrowany.

Korzystając z zainstalowanej na mobilnym urządzeniu końcowym aplikacji Miele@mobile, można sprawdzić status swojej pralko-suszarki lub uruchomić zdalnie pralko-suszarke z dowolnego miejsca.

Ustawienie Obsługa zdalna musi być włączone, gdy pralko-suszarke ma być uruchamiana za pomocą urządzenia mobilnego.

Poprzez aplikację można również dokonać przerwania programu wtedy, gdy Obsługa zdalna jest wyłączona.

Korzystając z przycisku "Programowanie startu" ustawić zakres czasu, w jakim ma zostać uruchomiona pralko-suszarke i uruchomić funkcję programowania startu (patrz rozdział "Programowanie startu/SmartStart").

Pralko-suszarke może zostać uruchomiona w podanym zakresie czasu przez wysłanie sygnału.

Jeśli w najpóźniejszym możliwym terminie startu nie zostanie wysłany żaden sygnał startowy, pralko-suszarke uruchomi się automatycznie.

W stanie fabrycznym obsługa zdalna jest wyłączona.

Ustawienia

SmartGrid

Ustawienie SmartGrid jest widoczne tylko wtedy, gdy moduł Wi-Fi jest zainstalowany i zarejestrowany.

Za pomocą tej funkcji można automatycznie uruchomić pralko-suszkarkę, gdy taryfa elektryczna dostawcy prądu jest szczególnie korzystna.

Gdy uaktywniono SmartGrid, przycisk *Programowanie startu* ma nową funkcję.

Korzystając z przycisku "Programowanie startu" ustawić SmartStart (patrz rozdział "Programowanie startu/SmartStart").

Pralko-suszarka zostanie wówczas uruchomiona w podanym przedziale czasu za pomocą sygnału wysłanego przez dostawcę energii.

Jeśli w najpóźniejszym możliwym terminie startu nie zostanie wysłany żaden sygnał startowy od dostawcy energii, pralko-suszarka uruchomi się automatycznie.

W stanie fabrycznym funkcja *SmartGrid* jest wyłączona.

Dla tej pralki można nabyć środki piorące, środki pielęgnujące tekstylia, środki dodatkowe i środki konserwacyjne. Wszystkie produkty są przeznaczone do pralek Miele.

Te i wiele innych interesujących produktów można zamówić w internecie pod adresem www.miele-shop.pl. Można je również nabyć w serwisie Miele lub w sklepach specjalistycznych Miele.



Środki piorące

UltraPhase 1 i UltraPhase 2

- płynny środek piorący i wzmacniacz do zastosowań uniwersalnych dzięki dozowaniu dwóch komponentów
- do tkanin białych i kolorowych
- brak konieczności napełniania, ponieważ dostarczane są wkłady do zastosowania w systemie TwinDos

UltraWhite

- środek piorący w formie proszku
- do białego i jasnego prania, jak również do mocno zabrudzonej bawełny
- efektywne usuwanie plam już w niskich temperaturach

UltraColor

- płynny środek piorący do kolorów
- do kolorowych i czarnych tekstyliów
- chroni żywe kolory przed wyblaknięciem
- efektywne usuwanie plam już w niskich temperaturach

Środek piorący do wełny i tkanin delikatnych

- płynny środek piorący do tkanin delikatnych
- szczególnie zalecany do tekstyliów z wełny i jedwabiu
- czyści już od 20°C i chroni formę i kolor delikatnych tkanin

Specjalne środki piorące

Specjalne środki piorące można nabyć w formie kapsułek Δ do wygodnego indywidualnego dozowania lub w praktycznych butelkach.

Outdoor

- płynny środek piorący do odzieży turystycznej i funkcyjnej
- czyści i pielęgnuje kolory
- łagodny dla tkanin membranowych

Sport

- płynny środek piorący do odzieży sportowej i polarowej
- neutralizuje nieprzyjemne zapachy
- zachowuje stabilność formy tekstyliów

Wyposażenie dodatkowe

Płyn do prania puchu

- płynny środek piorący do poduszek, śpiworów i odzieży puchowej
- zachowuje elastyczność pierza i puchu
- zachowuje aktywne oddychanie odzieży puchowej
- zapobiega zbijaniu puchu

WoolCare

- płynny środek piorący do wełny i tkanin delikatnych
- zawiera specjalny biokompleks z protein roślinnych
- zapobiega filcowaniu
- chroni kolory
- dostępny tylko w kaspułkach 

SilkCare

- płynny środek piorący do jedwabiu
- zawiera specjalny biokompleks z protein jedwabiu
- chroni kolory
- dostępny tylko w kaspułkach 

Środki do konserwacji tkanin

Środki do konserwacji tkanin są dostępne w kaspułkach  do wygodnego indywidualnego dozowania lub w praktycznych butelkach.

Środek impregnacynyjny

- do impregnacji tekstyliów z mikrofibry, jak np. odzież przeciwdeszczowa
- zachowuje funkcję oddychania tkanin

Płyn zmiękczący

- świeży, naturalny zapach
- zmiękcza pranie

Środki dodatkowe

Booster

- do usuwania plam
- do tkanin białych i kolorowych
- w formie kapsułek  do wygodnego indywidualnego dozowania

Konserwacja urządzenia

Środek do czyszczenia urządzenia

- efektywne dokładne czyszczenie pralki
- usuwa tłuszcz, bakterie i wynikające stąd zapachy

Odkamieniacz

- usuwa silne osady wapienne
- łagodny dzięki naturalnemu kwasowi cytrynowemu

Miele

Miele Sp. z o.o.
ul. Gotarda 9
02-683 Warszawa
Tel.: (022) 548 40 00
Fax: (022) 548 40 20
www.miele.pl

Miele & Cie. KG
Carl-Miele-Straße 29
33332 Gütersloh
Niemcy

WTZH 730 WPM



pl-PL

M.-Nr 10 597 040 / 00