

Registratore IC  
Istruzioni per l'uso



Far riferimento alla Guida

Il presente documento rappresenta le Istruzioni per l'uso e spiega come eseguire le operazioni di base del registratore IC. La Guida è un manuale online. Far riferimento alla Guida per conoscere ulteriori dettagli, operazioni e soluzioni possibili quando si verifica un problema.

http://rd1.sony.net/help/icd/p47/h\_ce/



Verificare la presenza dei componenti forniti in dotazione

- Registratore IC (1)
- Batterie alcaline LR03 (formato AAA) (2)
- Istruzioni per l'uso (questo foglio)
- Scheda di garanzia
- Software applicativo, Sound Organizer 2 (il file di installazione è contenuto nella memoria incorporata, in modo da poterlo installare sul computer).

Accessori opzionali

Microfono a condensatore elettret ECM-CS3, ECM-TL3

**Nota**  
Alcuni modelli o accessori opzionali potrebbero non essere disponibili, a seconda della nazione o dell'area geografica.

Parti e controlli

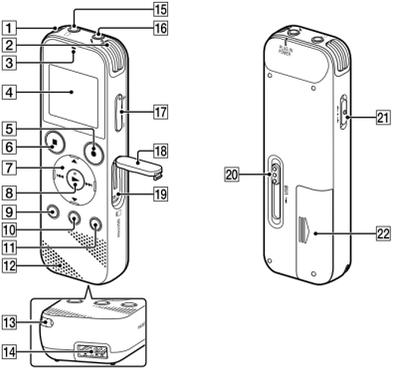

- 1 Microfoni incorporati (stereo) (S)
- 2 Microfoni incorporati (stereo) (D)
- 3 Indicatore di funzionamento
- 4 Finestrella del display
- 5 Pulsante ●REC/PAUSE (registrazione/pausa)
- 6 Pulsante ■STOP
- 7 Pulsante di controllo (▲ DPC (Digital Pitch Control), ▼◀ A-B (ripetizione A-B)/▶▶ (ricerca all'indietro/ritorno rapido indietro), ▶▶▶ (ricerca in avanti/avanzamento rapido))
- 8 Pulsante ▶ (riproduzione/conferma)\*
- 9 Pulsante ◀ BACK/ ▶ HOME (◀: premere, ▶: tenere premuto)
- 10 Pulsante T-MARK (marcatore dei brani)
- 11 Pulsante OPTION
- 12 Altoparlante incorporato
- 13 Foro per cinghia (nessuna cinghia in dotazione con il registratore IC utilizzato).
- 14 Comparto del connettore USB
- 15 Presa ( ) (cuffie)
- 16 Presa ( ) (microfono) (PLUG IN POWER)\*
- 17 Pulsante VOL -/+ (volume -/+)
- 18 Sportellino dell'alloggiamento
- 19 Alloggiamento per schede di memoria microSD (l'alloggiamento per schede si trova sotto allo sportellino).
- 20 Leva scorrevole USB
- 21 Interruttore HOLD+POWER
- 22 Comparto batteria

\* Il pulsante ▶ (riproduzione/invio), il pulsante VOL -/+ (volume -/+) e la presa ( ) (microfono) (PLUG IN POWER) presentano un puntino in rilievo. Utilizzare il punto tattile come riferimento quando si utilizza il registratore IC.

Come provare il nuovo registratore IC

Accendere

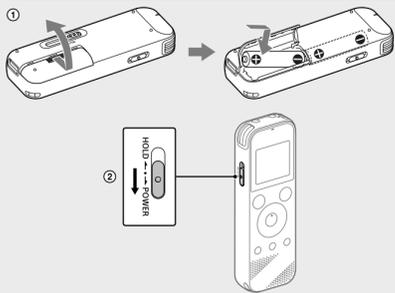

1 Far scorrere e sollevare il coperchio dello scomparto batteria, inserire batterie alcaline LR03 (formato AAA) con la corretta polarità e chiudere il coperchio.

2 Accendere l'alimentazione.  
Per accendere l'alimentazione  
Far scorrere l'interruttore HOLD+POWER verso "POWER" e mantenerlo in posizione fino all'attivazione della visualizzazione nella finestrella del display.  
Per spegnere l'alimentazione, far scorrere l'interruttore HOLD+POWER verso "POWER" e tenerlo in tale posizione fino a quando nella finestrella del display viene visualizzato "Power Off".

Per evitare operazioni accidentali (HOLD)  
Far scorrere l'interruttore HOLD+POWER verso "HOLD".

Per sbloccare il registratore IC dallo stato HOLD, far scorrere l'interruttore HOLD+POWER verso il centro.

Impostazioni iniziali

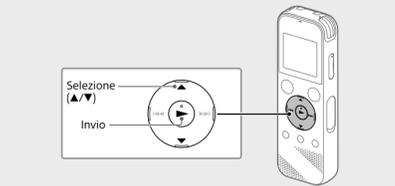

Quando si accende il registratore IC per la prima volta, viene visualizzata la schermata "Configure Initial Settings" sulla finestra del display. A questo punto è possibile selezionare la lingua del display, impostare l'orologio e attivare o disattivare il suono del segnale acustico.

1 Selezionare "Yes" per avviare le impostazioni iniziali.

2 Configurare Initial Settings  
Yes

3 Selezionare la lingua del display.  
È possibile scegliere tra le seguenti lingue:  
Deutsch (Tedesco), English (Inglese), Español (Spagnolo), Français (Francese), Italiano, Русский (Russo), Türkçe (Turco)  
\* Impostazione predefinita

4 Impostare l'anno, il mese, il giorno, l'ora e i minuti correnti.

5 Set Date/Time  
D M Y  
1/ 2016  
00 : 00

Per tornare all'elemento precedente dell'orologio, premere BACK/HOME.

6 Selezionare "Next".  
Set Date/Time  
10/ 10/ 2016  
00 : 00  
Next  
Back

7 Selezionare "ON" o "OFF" per attivare o disattivare il suono del segnale acustico.  
Al termine delle impostazioni iniziali viene visualizzato il messaggio di operazione completata e quindi la schermata del menu HOME.

8 Beep  
ON  
OFF

• È possibile modificare qualsiasi impostazione iniziale in un momento successivo. Per istruzioni dettagliate fare riferimento alla Guida.  
• Quando si reinseriscono le batterie o quando si sostituiscono le batterie con batterie nuove, la visualizzazione di impostazione dell'orologio scompare e vengono visualizzate la data e l'ora approssimative relative all'ultima volta che è stato utilizzato il registratore IC prima di rimuovere le batterie. Impostare nuovamente l'orologio all'ora corretta.  
• Per controllare l'ora corretta dopo le impostazioni iniziali, far scorrere l'interruttore HOLD+POWER verso "HOLD".

Registare

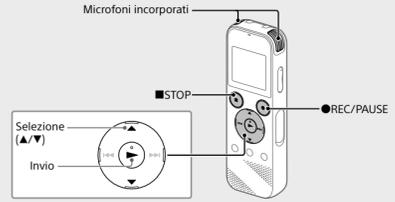

• Prima di iniziare a utilizzare il registratore IC, assicurarsi che l'interruttore HOLD+POWER sia nella posizione del punto centrale.  
• È possibile selezionare una scena di registrazione per ciascuna situazione selezionando "Scene Select" nel menu OPTION.

I file audio registrati sono memorizzati in "FOLDER01" in "Recorded Files" per impostazione predefinita.

1 Selezionare "Record" dal menu HOME.  
Sulla finestrella del display viene visualizzata la schermata di standby della registrazione.

2 Selezionare la cartella in cui memorizzare i file registrati.  
Per memorizzare i file audio in una cartella diversa da "FOLDER01" creare una nuova cartella e modificare la cartella di destinazione per la memorizzazione dei file alla nuova cartella. Per istruzioni dettagliate, fare riferimento alla Guida.

3 Puntare il registratore IC in modo che i microfoni incorporati siano rivolti nella direzione della sorgente di registrazione.

4 Premere ●REC/PAUSE.  
La registrazione inizia, "REC" viene visualizzato sul display e l'indicatore di funzionamento si illumina in rosso.  
Se si tiene premuto ●REC/PAUSE la registrazione non inizia. Al contrario, il registratore IC entra in pausa per la registrazione.

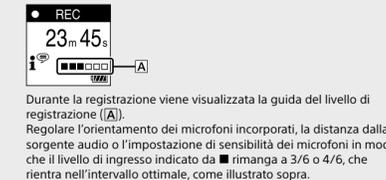

Durante la registrazione viene visualizzata la guida del livello di registrazione (A).  
Regolare l'orientamento dei microfoni incorporati, la distanza dalla sorgente audio o l'impostazione di sensibilità dei microfoni in modo che il livello di ingresso indicato da ■ rimanga a 3/6 o 4/6, che rientra nell'intervallo ottimale, come illustrato sopra.

5 Premere ■STOP per arrestare la registrazione.  
"Saving..." viene visualizzato sul display, quindi il display ritorna alla schermata di standby della registrazione.

Dopo aver arrestato la registrazione è possibile premere ▶ per riprodurre il file appena registrato.

Ascoltare

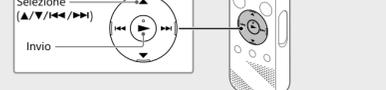

I file audio registrati sono memorizzati in "FOLDER01" in "Recorded Files" per impostazione predefinita.

1 Selezionare "Recorded Files" dal menu HOME.

2 Selezionare "Folders" - "Built-In Memory" - "FOLDER01", quindi premere ▶.

3 Selezionare il file desiderato.  
La riproduzione ha inizio.

4 Premere ■STOP per arrestare la riproduzione.  
• Premere VOL +/- per regolare il volume.  
• L'altoparlante incorporato viene fornito principalmente per controllare i file audio registrati. Se si riscontra che il volume non è sufficientemente elevato o si ha difficoltà a comprendere ciò che si sente, utilizzare le cuffie (non in dotazione)

• Quando si seleziona "Recorded Files", nella finestrella del display vengono visualizzate le categorie di ricerca dei file memorizzati. È possibile selezionare una delle categorie di ricerca seguenti: "Latest Recording", "Search by REC Date", "Search by REC Scene" o "Folders".

Per aggiungere un contrassegno del brano  
È possibile aggiungere un contrassegno del brano nel punto in cui si desidera dividere successivamente un file o per individuarlo durante la riproduzione. È possibile aggiungere fino a 98 contrassegni del brano ad ogni file.  
È anche possibile aggiungere i contrassegni del brano durante la registrazione.

Eliminare

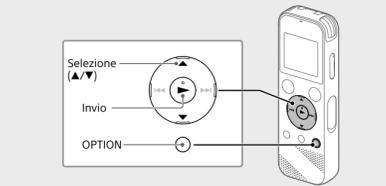

Una volta eliminato un file, non è più possibile recuperarlo.

1 Selezionare il file da eliminare dall'elenco dei file registrati oppure riprodurre il file che si desidera eliminare.

2 Selezionare "Delete a File" dal menu OPTION.

3 Viene visualizzato "Delete?" e il file selezionato inizia la riproduzione per confermare la selezione.

4 Selezionare "Yes".  
161010\_0706.mp3  
Delete?

Viene visualizzato "Please Wait" sullo schermo fino a quando il file selezionato è eliminato.

Uso del menu principale (HOME)

È possibile utilizzare il menu HOME per una serie di operazioni, tra cui l'individuazione e la riproduzione di un file registrato e la modifica delle impostazioni del registratore IC.

1 Tenere premuto BACK/HOME.  
Viene visualizzata la schermata del menu HOME.

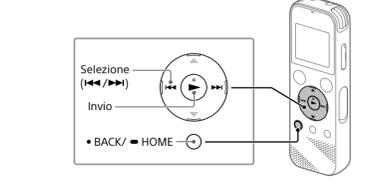

Le voci del menu principale HOME vengono allineate nella sequenza indicata di seguito.

• La funzione correntemente utilizzata viene visualizzata in "XX".

2 Selezionare la funzione desiderata tra le seguenti:

• Music  
È possibile selezionare e riprodurre un file importato da un computer.  
Per individuare un file musicale, selezionare "All Songs", "Albums", "Artists" o "Folders".

• Recorded Files  
È possibile visualizzare e riprodurre un file registrato con il registratore IC.  
Per individuare un file registrato, selezionare "Latest Recording", "Search by REC Date", "Search by REC Scene" o "Folders".

• Record  
È possibile visualizzare la schermata di standby della registrazione e quindi avviare la registrazione.

• Settings  
È possibile visualizzare la schermata del menu Settings e modificare svariate impostazioni sul registratore IC.

• Back to XX\*  
È possibile tornare alla schermata visualizzata prima della schermata del menu HOME.  
\* La funzione correntemente utilizzata viene visualizzata in "XX".

• Premere ■STOP per tornare alla schermata che era visualizzata prima di accedere al menu HOME.

Uso del menu OPTION

È possibile utilizzare il menu OPTION per eseguire varie funzioni tra cui la modifica delle impostazioni del registratore IC.

Le voci disponibili variano in base alla situazione.

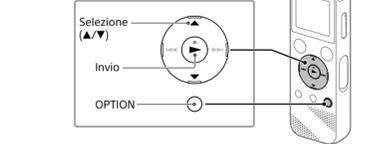

1 Selezionare la funzione desiderata dal menu HOME, quindi premere OPTION.

2 Selezionare la voce di menu di cui si desidera modificare le impostazioni.

3 Selezionare l'opzione di impostazione desiderata.

4 Selezionare l'opzione di impostazione desiderata.

Copia di file dal registratore IC a un computer

È possibile copiare i file e le cartelle dal registratore IC a un computer per archiviarli.

1 Far scorrere la leva scorrevole USB nella direzione della freccia, quindi inserire il connettore USB in una porta USB di un computer acceso.

2 Trascinare i file o le cartelle che si desidera copiare da "IC RECORDER" o "MEMORY CARD" al disco locale sul computer.

Per copiare un file o una cartella (mediante trascinamento)

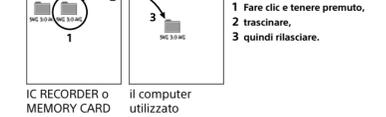

3 Assicurarsi che nella finestrella del display del registratore IC non sia visualizzato "Accessing", quindi scollegare il registratore IC dal computer.

Installazione di Sound Organizer 2

Installare Sound Organizer sul computer.  
Sound Organizer consente di scambiare file tra il registratore IC e il computer.

Le canzoni importate da CD musicali e altri supporti, i file MP3 e altri file audio importati su un computer possono anche essere riprodotti e trasferiti sul registratore IC.

**Nota**  
• Sound Organizer è compatibile solo con computer Windows. Non è compatibile con i Mac.  
• Questo registratore IC è compatibile solo con Sound Organizer 2.  
• Qualora si formati la memoria incorporata, tutti i dati contenuti in quest'ultima vengono eliminati. (Verrà eliminato anche il software Sound Organizer.)

Quando si intende installare Sound Organizer, accedere utilizzando un account dotato di privilegi di amministratore.

1 Far scorrere la leva scorrevole USB nella direzione della freccia, quindi inserire il connettore USB in una porta USB di un computer acceso.

2 Assicurarsi che il registratore IC venga rilevato correttamente dal computer.  
Sulla finestra del display del registratore IC viene visualizzato "Connecting" per tutto il tempo che il registratore IC è collegato al computer.

3 Andare al menu [Start], fare clic su [Computer], quindi fare doppio clic su [IC RECORDER] - [FOR WINDOWS].

4 Fare doppio clic su [SoundOrganizer\_V2001] (o su [SoundOrganizer\_V2001.exe]).  
Seguire le istruzioni visualizzate sullo schermo del computer.

5 Assicurarsi di accettare i termini del contratto di concessione in licenza, selezionare [I accept the terms in the license agreement], quindi fare clic su [Next].

6 Quando viene visualizzata la finestra [Setup Type], selezionare [Standard] o [Custom], quindi fare clic su [Next].  
Seguire le istruzioni visualizzate sullo schermo e configurare le impostazioni di installazione quando si seleziona [Custom].

7 Quando viene visualizzata la finestra [Ready to Install the Program] fare clic su [Install].  
L'installazione viene avviata.

8 Quando viene visualizzata la finestra [Sound Organizer has been installed successfully], selezionare [Launch Sound Organizer Now] e quindi fare clic su [Finish].

**Nota**  
Dopo aver installato Sound Organizer potrebbe essere necessario riavviare il computer.

Precauzioni

**Informazioni sull'alimentazione**  
CC 3.0 V: utilizzare due batterie alcaline LR03 (formato AAA)  
CC 2.4 V: utilizzare due batterie ricaricabili NH-AAA  
CC 5.0 V: quando si utilizza l'adattatore CA USB  
Assorbimento nominale di corrente: 500 mA

**Informazioni sulla sicurezza**  
Non utilizzare l'apparecchio durante la guida di auto, biciclette o qualsiasi veicolo a motore.

**Uso**  
• Non lasciare l'apparecchio in prossimità di fonti di calore o in luoghi esposti a luce solare diretta, polvere eccessiva o urti meccanici.  
• Qualora un oggetto solido o del liquido penetrati all'interno dell'apparecchio, rimuove le batterie e far controllare l'apparecchio da personale qualificato prima di utilizzarlo nuovamente.

• Quando si utilizza il registratore IC, ricordarsi di attenersi alle precauzioni seguenti per evitare di deformare la superficie esterna o causare un malfunzionamento del registratore IC.  
- Non sedersi con il registratore IC infilato nella tasca posteriore dei pantaloni.  
- Non inserire il registratore IC in una borsa con il cavo delle cuffie o degli auricolari avvolto intorno al registratore ed esporre la borsa a un forte impatto.

• Fare attenzione a evitare spruzzi d'acqua sull'apparecchio. L'apparecchio non è impermeabile. In particolare, fare attenzione nelle situazioni seguenti.  
- Quando l'apparecchio è in tasca e si va in bagno, e così via.  
- Piegandosi, l'apparecchio potrebbe cadere nell'acqua e bagnarsi.  
- Quando l'apparecchio viene utilizzato in ambienti dove potrebbe essere esposto alla pioggia, alla neve o all'umidità.  
- In situazioni in cui l'utente è sudato. Qualora l'apparecchio venga toccato con le mani bagnate o venga riposto in tasche di abiti sudati, potrebbe bagnarsi.

• L'ascolto ad alto volume può provocare danni all'udito. Per motivi di sicurezza stradale, non utilizzare l'unità durante la guida o in bicicletta.  
• Qualora si utilizzino le cuffie in un ambiente con aria molto secca, si potrebbe avvertire dolore nelle orecchie. Questo fenomeno non è dovuto a un malfunzionamento delle cuffie, ma all'elettricità statica accumulata nel corpo. È possibile ridurre l'elettricità statica indossando abiti non sintetici, che evitano la formazione di elettricità statica.

**Informazioni sulla manutenzione**  
Per pulire la superficie esterna, utilizzare un panno morbido leggermente inumidito con acqua. Per asciugare la superficie esterna, utilizzare un panno morbido asciutto. Non utilizzare alcol, benzina o solventi.

**Informazioni sulla memoria**  
• Qualora durante la registrazione o la riproduzione l'apparecchio venga collocato in prossimità di una fonte di alimentazione CA, una lampada a fluorescenza o un telefono cellulare, è possibile che si senta del rumore.  
• Del rumore potrebbero venire registrati qualora un oggetto, ad esempio un dito, venga strofinato sull'apparecchio o vi entri in contatto durante la registrazione.

**Informazioni sulla licenza**  
Questo registratore IC è dotato di software che sono usati in base ai contratti di licenza con i proprietari di quel software. In base alle richieste dei proprietari dei diritti d'autore di queste applicazioni software, Sony è tenuta a informare gli utenti di quanto riportato di seguito. Leggere le seguenti sezioni.

Le licenze (in inglese) sono registrate nella memoria interna del registratore IC. Stipulare un collegamento Mass Storage tra il registratore IC e un computer per leggere le licenze nella cartella "LICENSE".

**Informazioni sulla licenza**  
Questo registratore IC è dotato di software che sono usati in base ai contratti di licenza con i proprietari di quel software. In base alle richieste dei proprietari dei diritti d'autore di queste applicazioni software, Sony è tenuta a informare gli utenti di quanto riportato di seguito. Leggere le seguenti sezioni.

Le licenze (in inglese) sono registrate nella memoria interna del registratore IC. Stipulare un collegamento Mass Storage tra il registratore IC e un computer per leggere le licenze nella cartella "LICENSE".

**Informazioni sulla licenza**  
Questo registratore IC è dotato di software che sono usati in base ai contratti di licenza con i proprietari di quel software. In base alle richieste dei proprietari dei diritti d'autore di queste applicazioni software, Sony è tenuta a informare gli utenti di quanto riportato di seguito. Leggere le seguenti sezioni.

Le licenze (in inglese) sono registrate nella memoria interna del registratore IC. Stipulare un collegamento Mass Storage tra il registratore IC e un computer per leggere le licenze nella cartella "LICENSE".

**Informazioni sulla licenza**  
Questo registratore IC è dotato di software che sono usati in base ai contratti di licenza con i proprietari di quel software. In base alle richieste dei proprietari dei diritti d'autore di queste applicazioni software, Sony è tenuta a informare gli utenti di quanto riportato di seguito. Leggere le seguenti sezioni.

Le licenze (in inglese) sono registrate nella memoria interna del registratore IC. Stipulare un collegamento Mass Storage tra il registratore IC e un computer per leggere le licenze nella cartella "LICENSE".

**Informazioni sulla licenza**  
Questo registratore IC è dotato di software che sono usati in base ai contratti di licenza con i proprietari di quel software. In base alle richieste dei proprietari dei diritti d'autore di queste applicazioni software, Sony è tenuta a informare gli utenti di quanto riportato di seguito. Leggere le seguenti sezioni.

Le licenze (in inglese) sono registrate nella memoria interna del registratore IC. Stipulare un collegamento Mass Storage tra il registratore IC e un computer per leggere le licenze nella cartella "LICENSE".

**Informazioni sulla licenza**  
Questo registratore IC è dotato di software che sono usati in base ai contratti di licenza con i proprietari di quel software. In base alle richieste dei proprietari dei diritti d'autore di queste applicazioni software, Sony è tenuta a informare gli utenti di quanto riportato di seguito. Leggere le seguenti sezioni.

Le licenze (in inglese) sono registrate nella memoria interna del registratore IC. Stipulare un collegamento Mass Storage tra il registratore IC e un computer per leggere le licenze nella cartella "LICENSE".

**Informazioni sulla licenza**  
Questo registratore IC è dotato di software che sono usati in base ai contratti di licenza con i proprietari di quel software. In base alle richieste dei proprietari dei diritti d'autore di queste applicazioni software, Sony è tenuta a informare gli utenti di quanto riportato di seguito. Leggere le seguenti sezioni.

Le licenze (in inglese) sono registrate nella memoria interna del registratore IC. Stipulare un collegamento Mass Storage tra il registratore IC e un computer per leggere le licenze nella cartella "LICENSE".

**Informazioni sulla licenza**  
Questo registratore IC è dotato di software che sono usati in base ai contratti di licenza con i proprietari di quel software. In base alle richieste dei proprietari dei diritti d'autore di queste applicazioni software, Sony è tenuta a informare gli utenti di quanto riportato di seguito. Leggere le seguenti sezioni.

Le licenze (in inglese) sono registrate nella memoria interna del registratore IC. Stipulare un collegamento Mass Storage tra il registratore IC e un computer per leggere le licenze nella cartella "LICENSE".

**AVVISO**  
Non esporre per periodi di tempo prolungati le pile (la confezione o le pile installate) a fonti di calore quali luce del sole o fiamme.

ATTENZIONE

L'uso di pile di tipo errato comporta un rischio di esplosione. Smettere le pile usate seguendo le istruzioni.

**Avvertenza per i clienti: le informazioni seguenti sono valide solo per i dispositivi venduti in paesi in cui vengono applicate le direttive dell'Unione Europea.**

Produttore: Sony Corporation, 1-7-1 Konan Minato-ku Tokyo, 108-0075 Giappone

Per la conformità del prodotto in ambito UE: Sony Belgium, bijkantoor van Sony Europe Limited, Da Vincilaan 7-D1, 1935 Zaventem, Belgio

Per evitare danni alle orecchie, non eseguire l'ascolto a un volume troppo elevato per periodi di tempo prolungati.

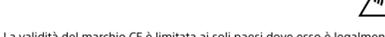

La validità del marchio CE è limitata ai soli paesi dove esso è legalmente applicabile, in particolare i paesi dello Spazio economico europeo (SEE).

**Smaltimento delle batterie (pile e accumulatori) esauste e delle apparecchiature elettriche ed elettroniche a fine vita (applicabile in tutti i Paesi dell'Unione Europea e negli altri Paesi europei con sistema di raccolta differenziata)**

Questo simbolo sul prodotto, batteria o imballo indica che gli stessi non devono essere trattati come normali rifiuti domestici. Su talune batterie questo simbolo può essere utilizzato in combinazione con un simbolo chimico. I simboli chimici del mercurio (Hg) o del piombo (Pb) sono aggiunti se la batteria contiene più dello 0.0005% di mercurio o dello 0.004% di piombo. Assicurandovi che questi prodotti e le batterie siano smaltiti correttamente, contribuirete a prevenire potenziali conseguenze negative per l'ambiente e per la salute che potrebbero altrimenti essere causate dal trattamento inappropriato dei medesimi prodotti o batterie. Il riciclo dei materiali aiuterà a preservare le risorse naturali.

Nel caso di prodotti che per ragioni di sicurezza, prestazioni o integrità dei dati richiedano una connessione permanente con una batteria in essi incorporata, la stessa dovrà essere sostituita esclusivamente da personale qualificato. Per assicurarsi che la batteria sia trattata correttamente, si prega di consegnare i prodotti a fine vita ad un idoneo centro di raccolta per il riciclo di apparecchiature elettriche ed elettroniche. Per tutte le altre batterie, si prega di consultare la sezione relativa alla rimozione sicura della batteria dal prodotto. Si prega di consegnare le batterie ad un idoneo centro di raccolta per il riciclo delle batterie esauste. Per informazioni più dettagliate sul riciclo di questi prodotti o batterie, si prega di contattare il vostro Comune. Il servizio di smaltimento rifiuti ovvero il punto vendita presso il quale è stato acquistato il prodotto o la batteria.

In caso di smaltimento abusivo di batterie o di apparecchiature elettriche ed elettroniche potrebbero essere applicate le sanzioni previste dalla normativa vigente (valido solo per l'Italia).

**Attenzione**  
Batteria

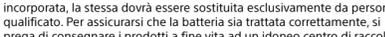

1 Fare clic e tenere premuto.  
2 Trascinare,  
3 Quindi rilasciare.

IC RECORDER o MEMORY CARD il computer utilizzato

3 Assicurarsi che nella finestrella del display del registratore IC non sia visualizzato "Accessing", quindi scollegare il registratore IC dal computer.

Specifiche

Capacità (capacità disponibile all'utente\*\*\*)  
4 GB (circa 3,20 GB ≈3.435.973.837 byte)

Tempo di registrazione massimo (memoria incorporata)  
Di seguito è riportato il tempo di registrazione massimo di tutte le cartelle.

LPCM 44.1 kHz/16 bit	5 ore 20 minuti
MP3 192 kbps*	39 ore 45 minuti
MP3 128 kbps	59 ore 35 minuti
MP3 48 kbps (MONO)	159 ore

**Nota**  
Quando si intende registrare continuamente per un periodo di tempo prolungato, potrebbe essere necessario sostituire le batterie con batterie nuove nel mezzo della registrazione. Per i dettagli sulla durata della batteria, vedere "Durata della batteria".  
Il tempo di registrazione massimo descritto in questo argomento ha solo valore di riferimento.

**Durata della batteria**  
Quando si utilizzano batterie alcaline Sony LR03 (SG) (formato AAA) (JEITA)\*\*+5

REC Mode	Registrazione	Riproduzione con l'altoparlante incorporato**	Riproduzione con cuffie
LPCM 44.1 kHz/16 bit	Circa 40 ore	Circa 16 ore	Circa 37 ore
MP3 192 kbps	Circa 55 ore	Circa 18 ore	Circa 43 ore

Quando si utilizzano batterie ricaricabili NH-AAA (JEITA)\*\*+5

REC Mode	Registrazione	Riproduzione con l'altoparlante incorporato**	Riproduzione con cuffie
LPCM 44.1 kHz/16 bit	Circa 34 ore	Circa 12 ore	Circa 29 ore
MP3 192 kbps	Circa 40 ore	Circa 14 ore	Circa 34 ore

**Dimensioni (l/a/p) (**

Dyktafon cyfrowy  
Instrukcja obsługi



ICD-PX470

**Patrz Przewodnik pomocniczy**

Niniejsza Instrukcja obsługi zawiera opis podstawowych czynności obsługiwanych dyktafonem. Przewodnik pomocniczy to instrukcja online. Przewodnik pomocniczy zawiera szczegółowe informacje, instrukcje oraz możliwe rozwiązania ewentualnych problemów.

http://rd1.sony.net/help/icd/p47/h\_ce/



**Sprawdź elementy zestawu**

- Dyktafon cyfrowy (1)
- Baterie alkaliczne LR03 (rozmiar AAA) (2)
- Instrukcja obsługi (ten arkusz)
- Karta gwarancyjna
- Oprogramowanie użytkowe, program Sound Organizer 2 (plik instalatora zapisany w pamięci wewnętrznej umożliwia instalację programu na komputerze).

**Opcjonalne akcesoria**

Elektretowy mikrofon pojemnościowy ECM-CS3, ECM-TL3

**Uwaga**  
W niektórych krajach lub regionach pewne modele lub opcjonalne akcesoria są niedostępne.

**Części i elementy sterownicze**

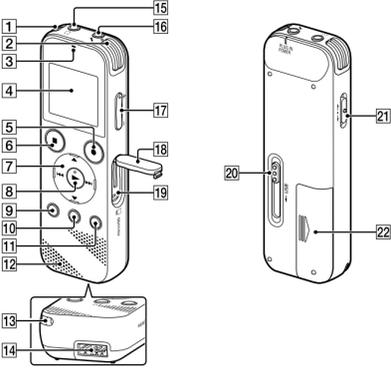

- 1 Wbudowany mikrofon (stereo) (L)
- 2 Wbudowany mikrofon (stereo) (P)
- 3 Wskaźnik pracy
- 4 Okno wyświetlacza
- 5 Przycisk **REC/PAUSE** (nagrywanie/pauza)
- 6 Przycisk **STOP**
- 7 Przycisk sterujący (▲ DPC (Digital Pitch Control), ▼◀ A-B (odtworzenie wielokrotne A-B)/▶ (wyszukiwanie do tyłu / szybkie przewijanie do tyłu), ▶▶ (wyszukiwanie do przodu / szybkie przewijanie do przodu))
- 8 Przycisk ▶ (odtworzenie/zatwierdzenie)\*
- 9 Przycisk • BACK / ◀ HOME (•: naciśnij, ◀: naciśnij i przytrzymaj)
- 10 Przycisk T-MARK (znacznik ścieżki)
- 11 Przycisk OPTION
- 12 Wbudowany głośnik
- 13 Otwór na pasek (pasek nie należy do wyposażenia do dyktafonu)
- 14 Komora złącza USB
- 15 Gniazdo ♪ (słuchawki)
- 16 Gniazdo \ (mikrofon) (PLUG IN POWER)\*
- 17 Przycisk VOL -/+ (głośność -/+)\*
- 18 Oslona gniazda
- 19 Gniazdo karty microSD (gniazdo karty znajduje się pod osłoną)
- 20 Suwak USB
- 21 Przelącznik HOLD+POWER
- 22 Komora baterii/akumulatorów

\* Przycisk ▶ (odtworza/enter), przycisk VOL -/+ (głośność -/+) oraz gniazdo \ (mikrofon) (PLUG IN POWER) mają wypukły punkt. Należy korzystać z tego wypukłego punktu podczas obsługi dyktafonu.

**Wypróbuj nowy dyktafon cyfrowy**

**Włączanie zasilania**

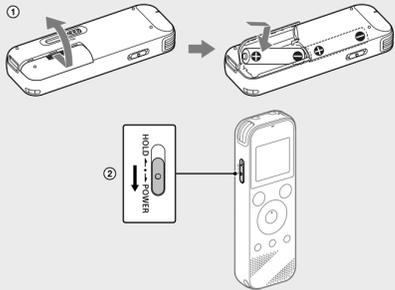

1 Przesuń i podnieś pokrywę komory baterii/akumulatorów, włóż baterie alkaliczne LR03 (rozmiar AAA), zachowując odpowiednią biegunowość, i zamknij pokrywę.

2 Włącz zasilanie.

**Włączanie zasilania**  
Przesuń i przytrzymaj przełącznik HOLD+POWER w kierunku „POWER”, aż wyświetli się okno wyświetlacza. Aby wyłączyć zasilanie, przesuń przełącznik HOLD+POWER w kierunku „POWER” i przytrzymaj go, aż w oknie wyświetlacza pojawi się napis „Power Off”.

**Zapobieganie niezamierzonym operacjom (HOLD)**  
Przesuń przełącznik HOLD+POWER w kierunku „HOLD”.

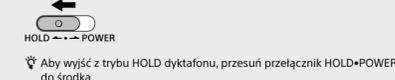

**Ustawienia początkowe**

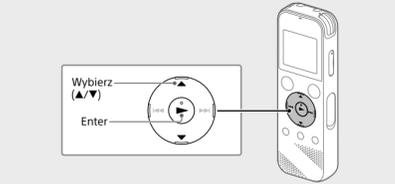

Po włączeniu dyktafonu po raz pierwszy w oknie wyświetlacza pojawi się ekran „Configure Initial Settings”. Możesz wtedy wybrać język wyświetlanych wiadomości, ustawić zegar i włączyć/wyłączyć sygnał dźwiękowy.

1 Wybierz „Yes”, aby rozpocząć ustawienia początkowe.

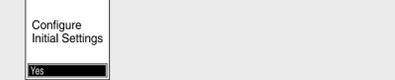

2 Wybierz język wyświetlacza  
Możesz wybrać jeden z następujących języków: Deutsch (niemiecki), English\* (angielski), Español (hiszpański), Français (francuski), Italiano (włoski), Русский (rosyjski), Türkçe (turecki)  
\* Ustawienie domyślne

3 Ustaw rok, miesiąc, dzień, godzinę i minutę.

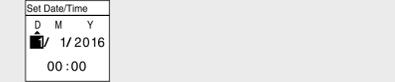

Aby powrócić do poprzedniej pozycji ustawień, naciśnij BACK/HOME.

4 Wybierz „Next”.

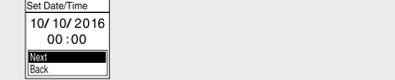

5 Wybierz „ON” lub „OFF”, aby włączyć lub wyłączyć sygnał dźwiękowy.

Po zakończeniu ustawień początkowych zostanie wyświetlony komunikat o zakończeniu, a następnie ekran z menu HOME.

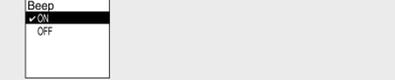

- Ustawienia początkowe można zmienić w dowolnym momencie. Szczegółowe instrukcje obsługi można znaleźć w Przewodniku pomocniczym.
- Po ponownym włożeniu baterii lub wymianie baterii na nowe zostaną wyświetlone ustawienia zegara oraz przybliżona data i godzina ostatniego użycia dyktafonu przed wycięciem baterii. Należy ponownie ustawić aktualną godzinę.
- Aby sprawdzić aktualną godzinę po dokonaniu ustawień początkowych, przesuń przełącznik HOLD+POWER w kierunku „HOLD”.

**Nagrywanie**

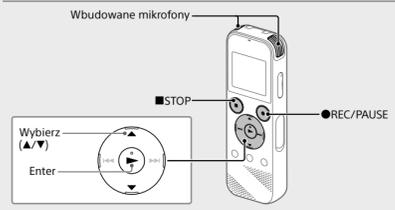

• Przed rozpoczęciem użytkowania dyktafonu upewnij się, że przełącznik HOLD+POWER jest ustawiony na środkowym punkcie.  
• Za pomocą funkcji „Scene Select” w menu OPTION można wybrać odpowiednią scenę nagrywania dla danej sytuacji.

Nagrane pliki audio są domyślnie zapisywane w „FOLDER01” w „Recorded Files”.

1 Wybierz „Record” z menu HOME.  
W oknie wyświetlacza pojawi się ekran stanu gotowości do nagrywania.

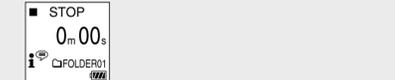

2 Wybierz folder, w którym chcesz zapisać nagrane pliki.  
Aby zapisać pliki audio w folderze innym niż „FOLDER01”, utwórz nowy folder i zmień docelowy folder zapisania pliku na ten nowy folder. Szczegółowe instrukcje znajdują się w Przewodniku pomocniczym.

3 Włącz dyktafon, tak by wbudowane mikrofony były skierowane w stronę źródła dźwięku.

4 Naciśnij **REC/PAUSE**.  
Rozpocznie się nagrywanie, na wyświetlaczu pojawi się „REC”, a wskaźnik pracy zaświeci się na czerwono.  
Naciśnięcie i przytrzymanie **REC/PAUSE** nie rozpoczyna nagrywania.  
Powoduje wstrzymanie nagrywania przez dyktafon.

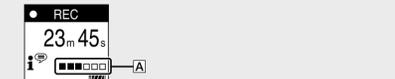

Podczas nagrywania wyświetlane są informacje o poziomie nagrywania (A).  
Zmieni orientację wbudowanych mikrofonów, odległość od źródła dźwięku lub czułość mikrofonów, aby poziom sygnału wejściowego wskazywany przez **■**wynosił około 3/6 lub 4/6, co mieści się w optymalnym zakresie, zgodnie z rysunkiem powyżej.

5 Naciśnij **STOP**, aby zatrzymać nagrywanie.  
Na wyświetlaczu pojawi się napis „Saving...”, po czym wyświetlacz powróci do ekranu gotowości do nagrywania.

Po zatrzymaniu nagrywania możesz nacisnąć **▶**, aby otworzyć nagrany plik.

**Słuchanie**

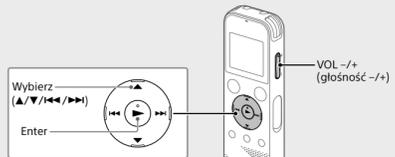

Nagrane pliki audio są domyślnie zapisywane w „FOLDER01” w „Recorded Files”.

1 Wybierz „Recorded Files” z menu HOME.

2 Wybierz „Folders” - „Built-In Memory” - „FOLDER01” i naciśnij **▶**

Aby posłuchać nagranych plików audio zapisanych na karcie microSD, wybierz „Folders” - „SD Card”.

3 Wybierz żądany plik.  
Rozpoczyna się odtwarzanie.

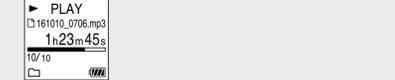

4 Naciśnij **STOP**, aby zatrzymać odtwarzanie.

- Naciśnij VOL -/+ , aby wyregulować głośność.
- Wbudowany głośnik jest przeznaczony głównie do sprawdzania nagranych plików. Jeśli głośność nie jest wystarczająca lub nie możesz zrozumieć słyszanego głosu, użyj słuchawek (nie należy do wyposażenia).
- Po wybraniu „Recorded Files” w oknie wyświetlacza pojawiają się kategorie wyszukiwania zapisanych plików. Można wybrać jedną z dostępnych kategorii wyszukiwania: „Latest Recording”, „Search by REC Date”, „Search by REC Scene” lub „Folders”.

**Dodawanie znacznika ścieżki**  
Możesz dodać znacznik ścieżki w miejscu, w którym chcesz później podzielić plik lub zlokalizować go podczas odtwarzania. Możesz dodać maksimum 98 znaczników ścieżki dla każdego pliku. Znaczniki ścieżki można dodawać również podczas nagrywania.

**Kasowanie**

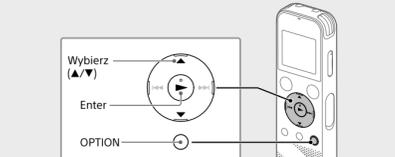

**Uwaga**  
Skasowanego pliku nie można odzyskać.

1 Wybierz plik, który chcesz usunąć z listy nagranych plików lub odwrócić plik, który chcesz usunąć.

2 Wybierz „Delete a File” z menu OPTION.

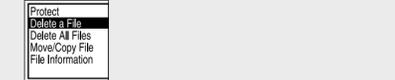

Pojawi się pytanie „Delete?” i dla potwierdzenia rozpocznie się odtwarzanie wybranego pliku.

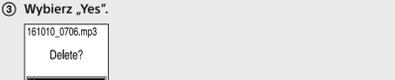

Do momentu skasowania wybranego pliku będzie wyświetlany komunikat „Please Wait”.

**Korzystanie z menu HOME**

Menu HOME służy do różnorodnych operacji, w tym lokalizowania i odtwarzania nagranego pliku oraz zmiany ustawień dyktafonu.

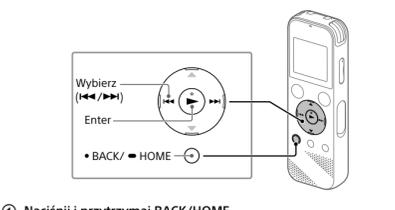

1 Naciśnij i przytrzymaj BACK/HOME.  
Pojawi się ekran menu HOME.

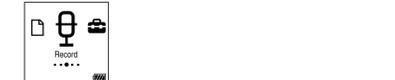

Pozycje menu HOME są ułożone w następującej kolejności.

\* Aktualnie używana funkcja jest wyświetlana w „XX”.

2 Wybierz pożądaną funkcję:

**Music**  
Możesz wybrać i odtwarzać jeden z plików zaimportowanych z komputera. Aby zlokalizować plik muzyczny, wybierz „All Songs”, „Albums”, „Artists” lub „Folders”.

**Recorded Files**  
Możesz wybrać i odtwarzać jeden z plików nagranych na dyktafonie. Aby zlokalizować nagrany plik, wybierz „Latest Recording”, „Search by REC Date”, „Search by REC Scene” lub „Folders”.

**Record**  
Możesz wyświetlić ekran gotowości do nagrywania i rozpocząć nagrywanie.

**Settings**  
Możesz wyświetlić ekran menu Settings i zmieniać różne ustawienia dyktafonu.

**Back to XX\***  
Możesz powrócić do ekranu wyświetlanego przed ekranem menu HOME.  
\* Aktualnie używana funkcja jest wyświetlana w „XX”.

Naciśnij **STOP**, aby powrócić do ekranu wyświetlanego przed wejściem do menu HOME.

**Korzystanie z menu OPTION**

Menu OPTION może służyć do wykonywania różnego rodzaju operacji, na przykład do zmiany ustawień dyktafonu. Dostępność opcji zależy od sytuacji.

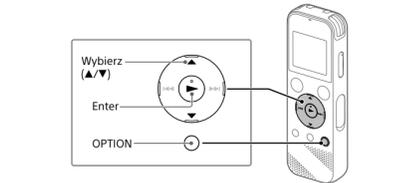

1 Wybierz pożądaną funkcję z menu HOME, a następnie naciśnij OPTION.



2 Wybierz pozycję menu, której ustawienie chcesz zmienić.

3 Wybierz pożądaną opcję ustawienia.

**Kopiowanie plików z dyktafonu na komputer**

Możesz skopiować pliki i foldery z dyktafonu na komputer, by je tam przechowywać.

1 Przesuń suwak USB w kierunku strzałki i podłącz złącze USB do portu USB włączonego komputera.

2 Przełącznij i upuść pliki lub foldery, które chcesz skopiować, z „IC RECORDER” lub „MEMORY CARD” na dysk lokalny komputera.



3 Upewnij się, że w oknie wyświetlacza dyktafonu nie jest wyświetlany napis „Accessing”, po czym odłącz dyktafon od komputera.

**Instalacja programu Sound Organizer 2**

Zainstaluj program Sound Organizer na swoim komputerze. Sound Organizer umożliwia wymianę plików między dyktafonem a komputerem. Piosenki importowane z płyt CD i innych nośników, MP3 oraz inne pliki dźwiękowe importowane na komputer można również odtwarzać i przenosić na dyktafon.

- Uwagi**
- Program Sound Organizer jest zgodny wyłącznie z komputerami Windows. Nie jest on zgodny z systemem Mac.
- Ten dyktafon cyfrowy jest kompatybilny tylko z programem Sound Organizer 2.
- Jeśli sformatujesz pamięć wewnętrzną, wszystkie zapisane w niej dane zostaną usunięte. (Program Sound Organizer również zostanie usunięty.)

Przed przystąpieniem do instalacji oprogramowania Sound Organizer musisz zalogować się na konto z uprawnieniami administratora.

1 Przesuń suwak USB w kierunku strzałki i podłącz złącze USB do portu USB włączonego komputera.

2 Upewnij się, że dyktafon został wykryty przez komputer. Podczas połączenia dyktafonu z komputerem na wyświetlaczu dyktafonu będzie wyświetlany komunikat „Connecting”.

3 Przejdź do menu [Start], kliknij [Komputer], a następnie kliknij dwukrotnie [IC RECORDER] - [FOR WINDOWS].

4 Kliknij dwukrotnie [Sound Organizer\_V2001] (lub [SoundOrganizer\_V2001.exe]).

Postępuj zgodnie z instrukcjami wyświetlanymi na ekranie komputera.

5 Zaakceptuj warunki umowy licencyjnej, wybierając [I accept the terms in the license agreement], a następnie kliknij [Next].

6 Po wyświetleniu okna [Setup Type] wybierz [Standard] lub [Custom] i kliknij [Next].  
Postępuj zgodnie z instrukcjami wyświetlanymi na ekranie i dokonaj ustawień instalacji po wybraniu opcji [Custom].

7 Po wyświetleniu okna [Ready to Install the Program] kliknij [Install].  
Rozpocznie się instalacja.

8 Po wyświetleniu okna [Sound Organizer has been installed successfully.] zaznacz [Launch Sound Organizer Now], a następnie kliknij [Finish].

- Uwaga**  
Po zainstalowaniu aplikacji Sound Organizer może być konieczne ponowne uruchomienie komputera.

**Środki ostrożności**

**Zasilanie**  
Napięcie stałe 3,0 V: Użyj dwóch baterii alkalicznych LR03 (rozmiar AAA)  
Napięcie stałe 2,4 V: Użyj dwóch akumulatorów NH-AAA  
Napięcie stałe 5,0 V: przy korzystaniu z zasilacza USB  
Znamionowe zużycie prądu: 500 mA

**Bezpieczeństwo**  
Nie należy obsługiwać urządzenia podczas prowadzenia samochodu, jazdy na rowerze lub prowadzenia innego pojazdu mechanicznego.

**Obchodzenie się z urządzeniem**

- Nie należy zostawiać urządzenia w pobliżu źródeł ciepła ani w miejscach narażonych na bezpośrednie działanie promieni słonecznych, nadmiernych ilości kurzu lub wstrząsów mechanicznych.
- Jeśli do wnętrza urządzenia przypadkowo dostanie się ciało obce lub płyn, należy wyjąć baterie/akumulatory i przed ponownym użytkowaniem zlecić sprawdzenie urządzenia wykwalifikowanej osobie.
- Podczas korzystania z dyktafonu cyfrowego należy pamiętać o przestrzeganiu poniższych środków ostrożności, aby zapobiec wypadczeniu się obudowy lub doprowadzeniu do nieprawidłowego działania dyktafonu cyfrowego.
  - Nie śiadac, mając dyktafon cyfrowy w tylny kieszeni.
  - Nie wkładać dyktafonu cyfrowego do torby z owiniętym wokół niego przewodem słuchawek i chronić torbę przed silnymi uderzeniami.
- Urządzenie należy chronić przed spryskaniem wodą. Urządzenie nie jest wodoodporne. Szczególną ostrożność należy zachować w następujących sytuacjach:
  - Mając urządzenie w kieszeni w czasie wizyty w łazience itp.
  - Kiedy użytkownik się schyli, urządzenie może opaść do wody i ulec zamoczeniu.
  - Używając urządzenia w miejscach, gdzie będzie narażone na deszcz, śnieg lub wilgoć.
  - W sytuacjach, kiedy użytkownik się spoci. Dotknięcie urządzenia mokrymi dłońmi lub włożenie go do kieszeni spowoduje może spowodować jego zamoczenie.
- Słuchanie głośnej muzyki przy użyciu opisywanego urządzenia może mieć szkodliwy wpływ na słuch. Ze względu na bezpieczeństwo ruchu drogowego, nie wolno używać opisywanego urządzenia podczas kierowania pojazdem ani jazdy rowerem.
- Używanie słuchawek w miejscach, gdzie powietrze jest bardzo suche, może spowodować ból uszu. Jego przyczyną nie jest uszkodzenie słuchawek, lecz ładunki elektrostatyczne nagromadzone w ciele użytkownika. Można je zmniejszyć, nosząc niesyntetyczną odzież, która zapobiega powstawaniu ładunków elektrostatycznych.

**Zakłócenia**  
• W przypadku umieszczenia urządzenia w pobliżu zasilacza sieciowego, świetlówek lub telefonu komórkowego podczas nagrywania lub odtwarzania mogą być słyszalne szumy.

• Potarcie lub zadrapanie, na przykład palcem, urządzenia podczas nagrywania może spowodować zakłócenie nagrania.

**Konserwacja**  
Do czyszczenia części zewnętrznych należy używać miękkiego materiału lekko zwilżonego wodą. Następnie wytrzeć zewnętrzną część urządzenia miękką suchą ściereczką. Nie należy używać alkoholu, benzyny ani rozpuszczalników.

W przypadku jakichkolwiek pytań lub problemów dotyczących urządzenia należy skontaktować się z najbliższym punktem sprzedaży produktów firmy Sony.

**OSTRZEŻENIE**

Nie wystawiać baterii (baterii ani akumulatorów włożonych do urządzenia) na przedłużone działanie nadmiernej temperatury (bezpośrednie promieniowanie słoneczne, ogień itd.).

**UWAGA**

Zastosowanie baterii nieprawidłowego typu stwarza ryzyko wybuchu. Ze zużyтыми bateriami należy postępować zgodnie z instrukcją.

**Uwaga dla Klientów: poniższe informacje mają zastosowanie wyłącznie do urządzeń sprzedawanych w krajach, w których obowiązują dyrektywy UE.**

Producent: Sony Corporation, 1-7-1 Konan Minato-ku Tokio, 108-0075 Japonia  
Wprowadzenie produktu na terenie RP: Sony Europe Ltd., The Heights, Brooklands, Weybridge, Surrey KT13 0XW, Wielka Brytania  
Informacje o zgodności produktu z wymaganiami UE: Sony Belgium, bijkantoor van Sony Europe Limited, Da Vincilaan 7-D1, 1935 Zaventem, Belgia

Aby zapobiec potencjalnemu uszkodzeniu słuchu, nie należy słuchać muzyki ze zbyt dużą głośnością przez długie okresy czasu.



Ważność oznaczenia CE jest ograniczona do krajów, w których jest ono wymagane prawem, głównie krajów EOG (Europejskiego Obszaru Gospodarczego).

**Poszywanie się zużytych baterii i zużytego sprzętu (stosowane w krajach Unii Europejskiej i w pozostałych krajach europejskich mających własne systemy zbiorów)**

Ten symbol umieszczony na produkcie, baterii lub na jej opakowaniu oznacza, że ten ani produkt ani bateria nie mogą być ona traktowane jako odpad komunalny.

Symbol ten dla pewnych rodzajów baterii może być stosowany w kombinacji z symbolem chemicznym. Symbole chemiczne rtęci (Hg) lub ołowiu (Pb) stosuje się jako dodatkowe oznaczenie, jeśli bateria zawiera więcej niż 0,0005% rtęci lub 0,004% ołowiu. Odpowiednio gospodarując zużyтыми produktami i zużyтыми bateriami, możesz zapobiec potencjalnym negatywnym wpływom na środowisko oraz zdrowie ludzi, jakie mogłyby wystąpić w przypadku niewłaściwego obchodzenia się z tymi odpadami. Recykling baterii pomoże chronić środowisko naturalne.

W przypadku produktów, w których ze względu na bezpieczeństwo, poprawne działanie lub integritas danych wymagane jest także podłączenie do baterii, wymiennie zużytej baterii należy zlecić wyłącznie wykwalifikowanemu personelowi stacji serwisowej. Aby mieć pewność, że bateria znajdująca się w zużyтым bateriami, elektrycznym i elektronicznym będzie właściwie zagospodarowana, należy dostarczyć sprzęt do odpowiedniego punktu zbiórki. W odniesieniu do wszystkich pozostałych zużytych baterii, prosimy o zapoznanie się z rozdziałem instrukcji obsługi produktu o bezpiecznym demontażu baterii. Zużyłą baterię należy dostarczyć do właściwego punktu zbiórki.

W celu uzyskania bardziej szczegółowych informacji na temat zbiórki i recyklingu baterii należy skontaktować się z lokalną jednostką samorządu terytorialnego, ze służbami zajmującymi się zagospodarowywaniem odpadów lub ze sklepem, w którym zakupiony został ten produkt lub bateria.

**Uwaga**



**Dane techniczne**

**Pojemność (pojemność dostępna dla użytkownika<sup>1+2</sup>)**  
4 GB (ok. 3,20 GB = 3 435 973 837 bajtów)

**Maksymalny czas nagrywania (wbudowana pamięć)**  
Maksymalny czas nagrywania wszystkich folderów jest następujący.

Format	5 godzin 20 minut
LPCM 44.1 kHz/16 bit	5 godzin 20 minut
MP3 192 kbps <sup>3</sup>	39 godzin 45 minut
MP3 128 kbps	59 godzin 35 minut
MP3 48 kbps (MONO)	159 godzin

**Uwaga**

Przy długotrwałym nagrywaniu może być konieczna wymiana baterii w trakcie nagrywania. Szczegółowe informacje na temat okresu eksploatacji baterii - patrz Czas pracy akumulatora. Maksymalny czas nagrywania podany w tej sekcji ma charakter wyłącznie poglądowy.

**Żywotność akumulatora**

Przy korzystaniu z baterii alkalicznych Sony LR03 (5G) (rozmiar AAA) (JEITA)<sup>4+5</sup>

REC Mode	Nagrywanie	Odtwarzanie z wbudowanym głośnikiem <sup>6</sup>	Odtwarzanie ze słuchawkami
LPCM 44.1 kHz/16 bit	Ok. 40 godzin	Ok. 16 godzin	Ok. 37 godzin
MP3 192 kbps	Ok. 55 godzin	Ok. 18 godzin	Ok. 43 godzin

Przy korzystaniu z akumulatorów NH-AAA (JEITA)<sup>4+5</sup>

REC Mode	Nagrywanie	Odtwarzanie z wbudowanym głośnikiem <sup>6</sup>	Odtwarzanie ze słuchawkami
LPCM 44.1 kHz/16 bit	Ok. 34 godzin	Ok. 12 godzin	Ok. 29 godzin
MP3 192 kbps	Ok. 40 godzin	Ok. 14 godzin	Ok. 34 godzin

**Wymiary (szer./wys./gł.) (bez wystających części i elementów sterujących) (JEITA)<sup>4</sup>**  
Ok. 38,3 mm × 114,1 mm × 19,3 mm

**Masa (JEITA)<sup>4</sup>**  
Ok. 74 g (z dwiema bateriami alkalicznymi LR03 (rozmiar AAA))

**Temperatura/Wilgotność**

Parametr	Wartość
Temperatura robocza	5°C - 35°C
Wilgotność robocza	25% - 75%
Temperatura przechowywania	-10°C - +45°C
Wilgotność przechowywania	25% - 75%