

PL

Polski,1

AQUALTIS

AQS73D 29

PL

Spis treści

Instalacja, 2-3

Rozpakowanie i wypoziomowanie
Podłączenia hydrauliczne i elektryczne
Dane techniczne

Utrzymanie i konserwacja, 4

Odłączenie wody i prądu elektrycznego
Czyszczenie maszyny
Czyszczenie szufladki na środki piorące
Czyszczenie bębna
Czyszczenie pompy
Kontrola przewodu doprowadzającego wodę

Zalecenia i środki ostrożności, 5

Ogólne zasady bezpieczeństwa
System równoważenia ładunku
Utylizacja

Opis urządzenia, 6-7

Panel sterowania "touch control"

Jak wykonać cykl prania, 8

Programy i opcje, 9

Tabela programów
Opcje

Środki piorące i bielizna, 10

Środek piorący
Przygotowanie bielizny
Zalecenia dotyczące prania
Ręczne otwieranie drzwiczek

Nieprawidłowości w działaniu i sposoby ich usuwania, 11

Serwis Techniczny, 12

Hotpoint
ARISTON

Instalacja

PL

! Należy zachować niniejszą książeczkę, aby móc z niej skorzystać w każdej chwili. W przypadku sprzedaży, odstąpienia lub przeprowadzki należy upewnić się, że pozostanie razem z pralką.

! Należy uważnie przeczytać instrukcję obsługi: zawiera ona ważne informacje dotyczące instalacji oraz właściwego i bezpiecznego użytkowania pralki.

! W kopercie zawierającej niniejszą instrukcję, oprócz gwarancji, znajdują się detale pomagające przy instalacji.

Rozpakowanie i wy poziomowanie

Rozpakowanie

1. Po wypakowaniu pralki upewnić się, że nie doznała uszkodzeń podczas transportu. W przypadku stwierdzenia uszkodzeń nie podłączać jej i skontaktować się ze sprzedawcą.

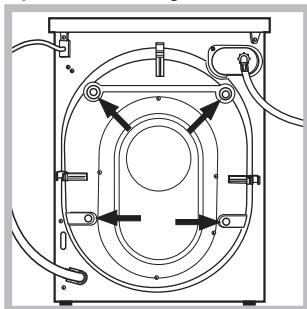

2. Odkręcić 4 śruby ochronne umocowane na czas transportu oraz odpowiednią rozpórkę, znajdującą się w części tylnej (patrz rysunek).

3. Zatkać otwory przy pomocy plastikowych korków znajdujących się w kopercie.

4. Przechowywać wszystkie części; jeśli pralka będzie przenoszona, powinny zostać ponownie zamontowane uszkodzeń celu uniknięcia uszkodzeń wewnętrznych.

! Części opakowania nie są zabawkami dla dzieci.

Poziomowanie

1. Ustawić pralkę na płaskiej i twardej podłodze; nie opierać jej o ściany lub meble.

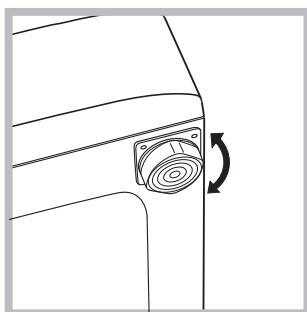

2. Skompensować nierówności odkręcając lub przykręcając nóżki aż urządzenie znajdzie się w położeniu poziomym (jego nachylenie nie powinno przekraczać 2 stopni).

! Dokładne wy poziomowanie powoduje, że urządzenie jest stabilne i umożliwia wyeliminowanie drgań i hałasów, zwłaszcza podczas fazy wirowania.

! W razie ustawienia na dywanie lub wykładzinie dywanowej należy tak wyregulować nóżki, aby pod pralką pozostawała wolna przestrzeń niezbędna dla wentylacji.

Podłączenia hydrauliczne i elektryczne

Podłączenie rury pobierania wody

! Przed podłączeniem przewodu zasilającego do sieci wodociągowej spuścić wodę aż do pojawienia się przejrzystej wody.

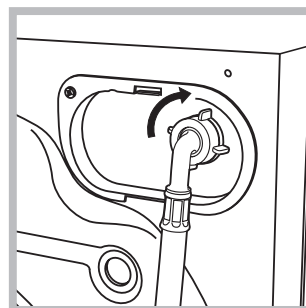

1. Podłączyć do urządzenia przewód doprowadzający wodę, przykręcając go do odpowiedniego otworu dopływowego, znajdującego się w tylnej części pralki, z prawej strony u góry (patrz rysunek)..

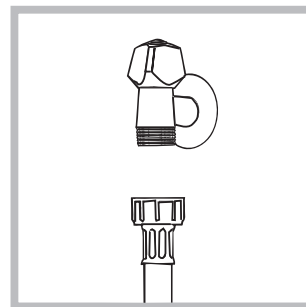

2. Podłączyć przewód zasilający poprzez przykręcenie go do zaworu wody zimnej z otworem z gwintem rurowym drobnozwojowym $\frac{3}{4}$ (patrz rysunek).

3. Zwrócić uwagę, aby na przewodzie nie było zagięć ani zwężeń.

! Ciśnienie wody w kurku powinno mieścić się w przedziale podanym w tabeli Danych technicznych (patrz strona obok).

! Jeśli długość przewodu doprowadzającego wodę jest niewystarczająca, należy zwrócić się do specjalistycznego sklepu lub do autoryzowanego technika.

! Nigdy nie należy stosować używanych lub starych przewodów zasilających, lecz tych, które znajdują się na wyposażeniu urządzenia.

Podłączenie przewodu odpływowego

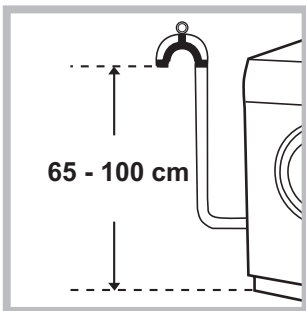

Podłączyć rurę odpływową wody do kanalizacji lub otworu spustowego w ścianie umieszczonego na wysokości od 65 cm do 1 m od ziemi, unikając zginania jej.

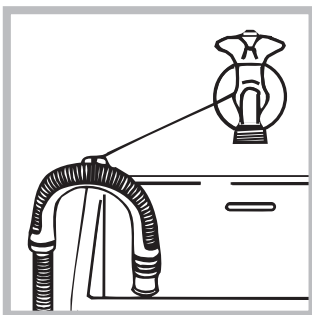

Alternatywnie można oprzeć rurę odpływową na brzegu umywalki lub wanny, przymocowując przewodniczącą (można ją zakupić w punkcie serwisowym) do kurka (zobacz rysunek).

Wolny koniec rury odpływowej nie powinien pozostawać zanurzony w wodzie.

! Odradza się używanie rur-przedłużaczy; jeśli przedłużacz jest jednak konieczny, powinien mieć on ten sam przekrój, co rura oryginalna, i nie powinien przekraczać 150 cm długości.

Podłączenie elektryczne

Przed włożeniem wtyczki do gniazdka elektrycznego należy się upewnić, czy:

- gniazdko posiada uziemienie i jest zgodne z obowiązującymi przepisami;
- gniazdko jest w stanie wytrzymać maksymalne obciążenie mocy urządzenia, wskazane w tabeli Danych technicznych (patrz obok);
- napięcie zasilania mieści się w wartościach wskazanych w tabeli Danych technicznych (patrz obok);
- gniazdko jest kompatybilne z wtyczką urządzenia. W przeciwnym razie należy wymienić gniazdko lub wtyczkę.

! Nie należy instalować pralki na otwartym powietrzu, nawet jeśli miejsce to jest chronione daszkiem, gdyż wystawienie urządzenia na działanie deszczu i burz jest bardzo niebezpieczne.

! Po zainstalowaniu urządzenia gniazdko elektryczne powinno być łatwo dostępne.

! Nie używać przedłużaczy ani wtyczek wielokrotnych.

! Kabel nie powinien być zgięty ani zgnieciony.

! Kabel zasilania elektrycznego oraz wtyczka mogą być wymieniane wyłącznie przez upoważnionych techników.

Uwaga! Producent nie ponosi żadnej odpowiedzialności, jeśli powyższe normy nie będą przestrzegane.

Dane techniczne	
Model	AQS73D 29
Wymiary	szerokość cm 59,5 wysokość cm 85 głębokość cm 44,8
Pojemność	od 1 do 7 kg
Dane prądu elektrycznego	dane techniczne umieszczone są na tabliczce na maszynie
Dane sieci wodociągowej	Maksymalne ciśnienie 1 MPa (10 barów) ciśnienie minimalne 0,05 MPa (0,5 barów) pojemność bębna 48 litrów
Szybkość wirowania	do 1200 obrotów na minutę
Programy testowe zgodnie z dyrektywami 1061/2010 i 1015/2010	Program ; Eco Bawełna 60°C. Program ; Eco Bawełna 40°C.
	Urządzenie to zostało wyprodukowane zgodnie z następującymi przepisami CE: - EMC 2014/30/EU (o Kompatybilności Elektromagnetycznej) - 2012/19/EU - (WEEE) - LVD 2014/35/EU (o Niskim Napięciu)

Utrzymanie i konserwacja

PL

Odlączenie wody i prądu elektrycznego

- Zamknąć kurek dopływu wody po każdym praniu. Zmniejsza się w ten sposób zużycie instalacji hydraulicznej pralki oraz eliminuje się niebezpieczeństwo przecieków.
- Wyjąć wtyczkę z kontaktu przed przystąpieniem do czyszczenia pralki oraz podczas wykonywania czynności konserwacyjnych.

Czyszczenie maszyny

Obudowę zewnętrzną i gumowe części pralki należy myć wilgotną ściereczką zmoconą w letniej wodzie z mydłem. Nie stosować rozpuszczalników ani ściernych środków czyszczących.

Czyszczenie szufladki na środki piorące

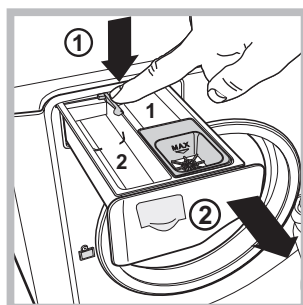

W celu wyjęcia szufladki nacisnąć dźwignię (1) i pociągnąć ją na zewnątrz (2) (patrz rysunek). Wypłukać szufladkę pod bieżącą wodą. Czynność tę należy wykonywać stosunkowo często.

Czyszczenie bębna

- Należy zawsze pozostawiać uchylone drzwiczki pralki, aby zapobiec tworzeniu się nieprzyjemnych zapachów.

Czyszczenie pompy

Pralka wyposażona jest w pompę samoczyszczącą, która nie wymaga zabiegów konserwacyjnych. Może się jednak zdarzyć, że drobne przedmioty (monety, guziki) wpadną do komory wstępnej zabezpieczającej pompę, która znajduje się w jej dolnej części.

! Należy się upewnić, że cykl prania został zakończony i wyjąć wtyczkę z gniazdka.

Aby dostać się do komory wstępnej:

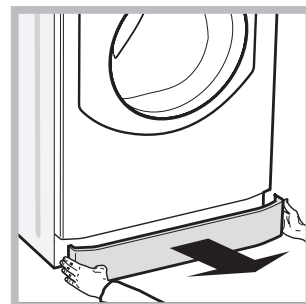
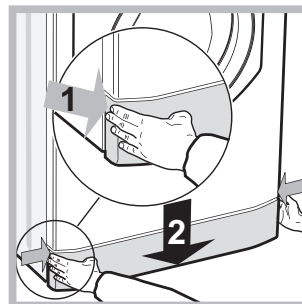

1. zdjąć płytę przykrywającą, znajdującą się z tyłu urządzenia naciskając ją ku środkowi, następnie popchnąć ku dołowi z dwóch stron i wyjąć ją (zobacz rysunki).

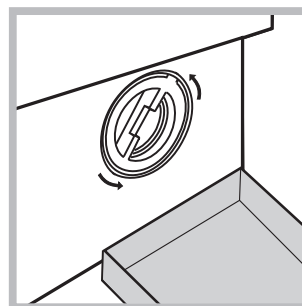

2. ustawić pojemnik do zbierania wypływającej wody (ok. 1,5 l) (patrz rysunek);
3. odkręcić pokrywę, obracając ją w kierunku przeciwnym do ruchu wskazówek zegara (patrz rysunek);

4. dokładnie wyczyścić wnętrze;
5. ponownie przykręcić pokrywę;
6. ponownie założyć panel upewniwszy się, przed dociśnięciem go do urządzenia, czy zatrzaski zostały umieszczone w odpowiednich otworach.

Kontrola przewodu doprowadzającego wodę

Przynajmniej raz do roku należy skontrolować rurę doprowadzania wody. Jeśli widoczne są na nim pęknięcia i rysy, należy go wymienić: w trakcie prania duże ciśnienie może bowiem spowodować jego nagłe rozerwanie.

! Pralka została zaprojektowana i wyprodukowana zgodnie z międzynarodowymi przepisami bezpieczeństwa. Niniejsze ostrzeżenia zostały tu zamieszczone ze względów bezpieczeństwa i należy je uważnie przeczytać.

Ogólne zasady bezpieczeństwa

- Urządzenie to zostało zaprojektowane wyłącznie do użytkowania w warunkach domowych.
- Z niniejszego urządzenia mogą korzystać dzieci powyżej 8 roku życia i osoby o ograniczonych zdolnościach fizycznych, zmysłowych bądź umysłowych, jak również osoby nieposiadające doświadczenia lub znajomości urządzenia, jeśli znajdują się one pod nadzorem innych osób lub jeśli zostały pouczone na temat bezpiecznego sposobu użycia urządzenia oraz zdają sobie sprawę ze związanych z nim zagrożeń. Dzieci nie powinny bawić się urządzeniem. Prace związane z czyszczeniem i konserwacją nie mogą być wykonywane przez dzieci, jeśli nie są one nadzorowane.
- Urządzenie powinno być używane wyłącznie przez osoby dorosłe i w sposób zgodny z instrukcjami zawartymi w niniejszej książeczce.
- Nie dotykać pralki stojąc przy niej boso lub mając mokre lub wilgotne ręce albo stopy.
- Nie wyjmować wtyczki z gniazdka ciągnąc za kabel, lecz trzymając za wtyczkę.
- Nie dotykać usuwanej wody, gdyż może ona osiągać wysokie temperatury.
- W żadnym wypadku nie otwierać drzwiczek pralki na siłę: grozi to uszkodzeniem mechanizmu zabezpieczającego drzwiczki przed przypadkowym otwarciem.
- W razie wystąpienia usterki nie należy w żadnym wypadku próbować dostać się do wewnętrznych części pralki z zamiarem samodzielnego dokonania naprawy.
- Zawsze uważać, aby dzieci nie zbliżyły się do pracującej pralki.
- Jeśli trzeba maszynę przestawić muszą to zrobić dwie lub trzy osoby przy zachowaniu jak największej ostrożności. Nigdy nie należy tego robić samemu, gdyż urządzenie jest bardzo ciężkie.
- Przed włożeniem bielizny sprawdzić, czy bęben jest pusty.

Utylizacja

- Utylizacja opakowania: przestrzegać lokalnych przepisów, dzięki temu opakowanie będzie mogło zostać ponownie wykorzystane.
- Dyrektywa europejska 2012/19/EU dotycząca odpadów urządzeń elektrycznych i elektronicznych przewiduje, że elektryczne urządzenia gospodarstwa domowego nie powinny być utylizowane w normalnym ciągu utylizacji stałych odpadów miejskich. Stare urządzenia powinny być zbierane oddzielnie w celu optymalizowania stopnia odzysku i recykulacji

materiałów, z których są zbudowane i aby zapobiec potencjalnemu zagrożeniu dla zdrowia i środowiska. Symbol przekreślonego koszyka podany jest na wszystkich produktach w celu przypomnienia o obowiązku ich oddzielnego zbierania. Właściciele urządzeń gospodarstwa domowego mogą uzyskać dodatkowe informacje dotyczące ich prawidłowej utylizacji zwracając się do odpowiednich służb publicznych lub do sprzedawców tych urządzeń.

Ręczne otwarcie drzwiczek

W przypadku, gdy otwarcie drzwiczek nie jest możliwe z powodu braku energii elektrycznej a pranie ma być rozwieszane, należy postępować w następujący sposób:

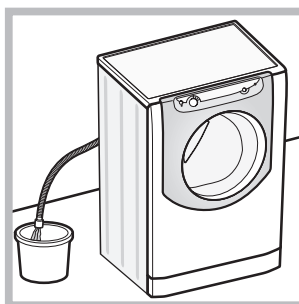

1. wyjąć wtyczkę z gniazdka elektrycznego.
2. sprawdzić, czy poziom wody wewnątrz maszyny jest niższy od poziomu otwarcia drzwiczek, w przeciwnym przypadku usunąć nadmiar wody poprzez rurę odpływową zbierając ją do wiaderka w sposób wskazany na *rysunku*.
3. usunąć płytę znajdującą się z tyłu pralki (*zobacz następną stronę*).
4. przy pomocy uchwytu pokazanego na rysunku pociągnąć na zewnątrz aż do zwolnienia plastikowego zatrzasku z gniazda; następnie pociągnąć go ku dołowi aż da się usłyszeć kliknięcie, wskazujące, że drzwiczki zostały odblokowane.
5. Otworzyć drzwiczki; w przypadku, gdy nie jest to jeszcze możliwe, powtórzć czynność
6. ponownie założyć panel upewniwszy się, przed dociśnięciem go do maszyny, że zatrzaski zostały umieszczone w odpowiednich otworach.

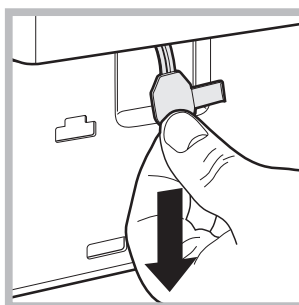
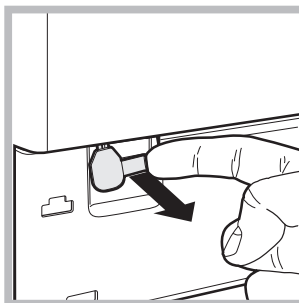

Opis urządzenia

PL

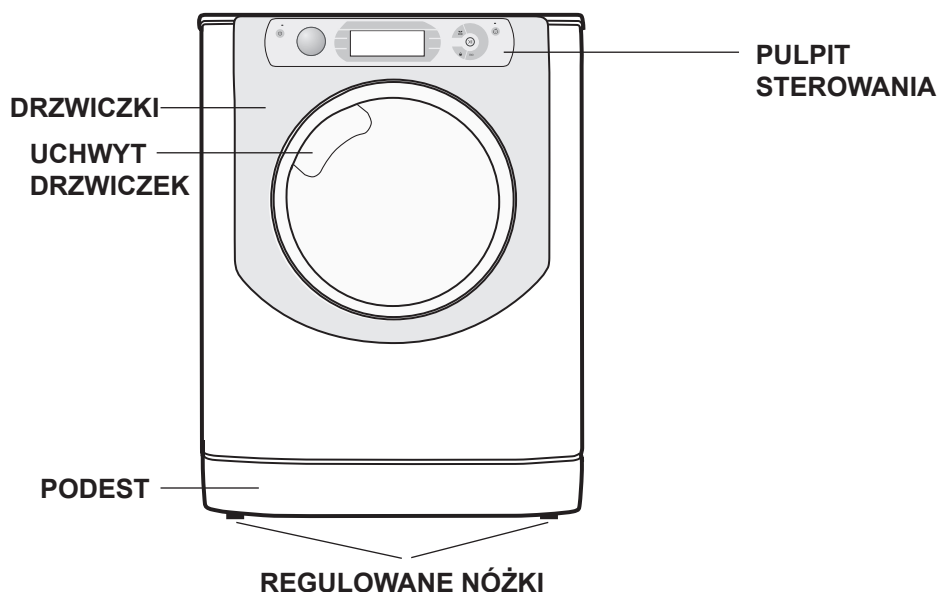

DRZWICZKI



W celu otwarcia drzwiczek posługiwać się zawsze odpowiednim uchwytem (patrz rysunek).

 pojemnik na dodatkowe środki: zmiękczające lub dodatki płynne. Zaleca się nigdy nie przekraczać maksymalnego poziomu podanego na siatce i rozcieńczać skoncentrowane środki zmiękczające.

Panel sterowania "touch control"

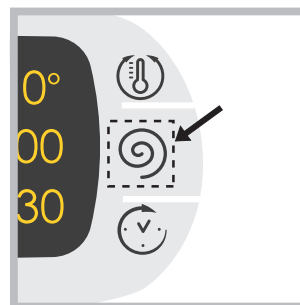

Aby zmienić ustawienia przycisnąć lekko ikonę wewnątrz czułego pola (touch control) jak wskazano na rysunku.

SZUFLADKA NA ŚRODKI PIORĄCE



Znajduje się wewnątrz maszyny, aby uzyskać do niej dostęp należy otworzyć drzwiczki. Informacje dotyczące dozowania środków piorących znajdują się w rozdziale „Środki piorące i bielizna”.

Funkcja stand by

Pralka ta, w myśl nowych norm europejskich związanych z oszczędnością elektryczną, posiada system auto wyłączenia (stand by), który włącza się po 30 minutach nie użytkowania. Ponownie lekko wcisnąć przycisk ON-OFF  i poczekać, aż pralka ponownie włączy się.

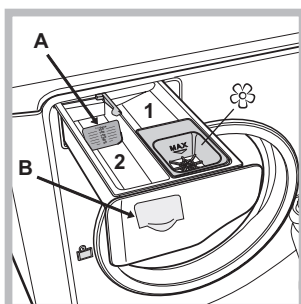

1. pojemnik do prania wstępnego: stosować środek piorący w proszku.

2. pojemnik do prania: W przypadku stosowania środka piorącego w płynie, zaleca się użycie ścianki **A** dostarczonej na wyposażeniu, która ułatwia prawidłowe dozowanie. W celu użycia środka piorącego

w proszku, należy wsunąć ściankę w zgłębienie **B**.

Panel sterowania "touch control"

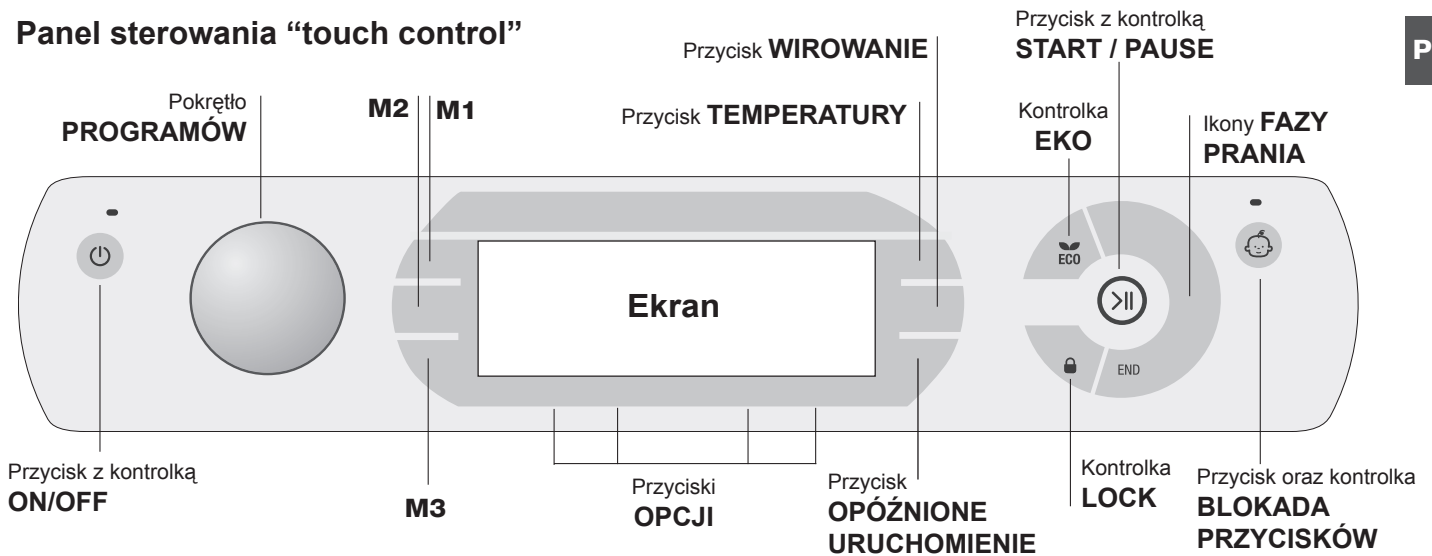

Przycisk z kontrolką **ON/OFF**: nacisnąć na chwilę przycisk w celu włączenia lub wyłączenia maszyny. Zielona kontrolka wskazuje, że maszyna jest włączona. W celu wyłączenia pralki podczas prania konieczne jest dłuższe przytrzymanie naciśniętego przycisku, przez około 3 sek.; krótkie lub przypadkowe naciśnięcie nie wystarczy do wyłączenia maszyny. Wyłączenie maszyny podczas trwającego prania anuluje program prania.

Pokrętko **PROGRAMÓW**: może być obracane w obydwu kierunkach. W celu wybrania najlepszego programu należy sprawdzić „Tabela programów”. W czasie trwania programu pokrętko pozostaje nieruchome.

Przyciski **M1-M2-M3**: przytrzymać wciśnięty jeden z przycisków w celu zapisania w pamięci cyklu oraz własnych preferowanych ustawień. W celu przywołania cyklu zapisanego uprzednio wciśnięć odpowiedni przycisk.

Przycisk **TEMPERATURY**: nacisnąć w celu dokonania zmiany lub wykluczenia temperatury, wartość wskazywana jest na umieszczonym wyżej ekranie (patrz „Jak wykonać cykl prania”).

Przycisk **WIROWANIE**: nacisnąć w celu dokonania zmiany lub wykluczenia wirówki, wartość wskazywana jest na umieszczonym wyżej ekranie (patrz „Jak wykonać cykl prania”).

Przycisk **OPÓŹNIONE URUCHOMIENIE**: nacisnąć w celu ustawienia opóźnionego uruchomienia wybranego programu, wartość ustawionego opóźnienia widoczna jest na umieszczonym wyżej ekranie (patrz „Jak wykonać cykl prania”).

Przyciski **OPCJI**: nacisnąć w celu wybrania dostępnych opcji. Kontrolka odpowiadająca wybranej opcji pozostanie włączona (patrz „Jak wykonać cykl prania”).

Ikony **FAZY PRANIA**: włączają się wskazując zaawansowanie cyklu (Pranie – Płukanie – Wirowanie – Wypompowanie). Napis END zapala się, kiedy cykl zostaje zakończony.

Przycisk z kontrolką **START/PAUSE**: kiedy zielona kontrolka pulsuje powoli należy nacisnąć przycisk w celu uruchomienia prania. Po uruchomieniu cyklu kontrolka świeci w sposób ciągły. W celu wybrania trybu pauzy podczas prania nacisnąć ponownie przycisk, kontrolka zacznie pulsować

w kolorze pomarańczowym. Jeśli kontrolka „LOCK” jest wyłączona, można otworzyć drzwiczki pralki. W celu ponownego uruchomienia prania od miejsca, w którym zostało przerwane, należy ponownie nacisnąć przycisk.

Kontrolka **LOCK**: wskazuje, że drzwiczki są zablokowane. W celu otwarcia drzwiczek konieczne jest włączenie pauzy cyklu (patrz „Jak wykonać cykl prania”).

Przycisk oraz kontrolka **BLOKADA PRZYCISKÓW**: w celu uruchomienia lub wyłączenia blokady panelu sterowania przytrzymać naciśnięty przycisk przez około 2 sekundy. Włączona kontrolka wskazuje, że panel sterowania został zablokowany (z wyjątkiem przycisk ON/OFF). W ten sposób uniemożliwia się dokonywanie przypadkowych zmian w programach, zwłaszcza, jeśli w domu obecne są dzieci.

Kontrolka **ECO**: Ikona ECO włączy się, gdy, podczas zmiany parametrów prania, zostanie zaoszczędzone co najmniej 10% energii. Przed wejściem maszyny w tryb „Stand by”, ikona zaświeci się przez kilka sekund; gdy maszyna jest wyłączona, odzysk energii elektrycznej określony jest na około 80%.

ZMIANA JĘZYKA



Jeśli maszyna zostanie włączona po raz pierwszy na wyświetlaczu ukaże się migająca ikona pierwszego języka. Odpowiednio do 3 przycisków, po prawej stronie wyświetlacza ukażą się symbole „Λ”, „OK” i „V”. Języki zmieniają się automatycznie co 3” lub poprzez przyciśnięcie przycisków obok symboli „Λ” i „V”. Przyciskiem „OK” potwierdza się język, który ustala się po 2”. Jeśli nie zostanie przyciśnięty żaden przycisk, po 30” zmiana automatyczna języka ponownie zacznie się.

W celu zmiany języka należy włączyć i wyłączyć urządzenie, a następnie w ciągu 30 sekund wcisnąć równocześnie przyciski temperatury +wirowanie +start z opóźnieniem przez 5 sekund. Rozlegnie się krótki sygnał dźwiękowy, a na wyświetlaczu będzie migał wybrany język. Po przyciśnięciu przycisków obok symboli „Λ” i „V” zmienia się język. Przyciskiem obok symbolu „OK” potwierdza się język, który ustala się po 2”. Jeśli nie zostanie przyciśnięty żaden przycisk, po 30” zostanie wyświetlony język wcześniej ustalony.



Jak wykonać cykl prania

PL

UWAGA: kiedy po raz pierwszy używa się pralki należy wykonać cykl prania bez wsadu, ale z użyciem środka piorącego nastawiając program bawełny 90° bez prania wstępnego.



- WŁĄCZENIE MASZYNY.** Wcisnąć przycisk . Wszystkie kontrolki zaświeca się przez 1 sekundę a na ekranie pojawi się napis AQUALTIS, a następnie pozostanie świecąc się stałym światłem kontrolka przycisku  oraz pulsować będzie kontrolka START/PAUSE.
- WYBÓR PROGRAMU.** Obracać Pokrętkę PROGRAMÓW w prawo lub w lewo aż do odnalezienia potrzebnego programu, nazwa programu pojawi się na ekranie; teraz powiązana jest z temperaturą oraz prędkością wirowania, które mogą zostać zmienione. Na wyświetlaczu pojawi się czas trwania cyklu.
- ZAŁADUNEK BIELIZNY.** Otworzyć drzwiczki. Włożyć bieliznę uważając, aby nie przekroczyć wielkości ładunku wskazanej w *tabeli programów* na następnej stronie.
- DOZOWANIE ŚRODKA PIORĄCEGO.** Wysunąć szufladkę i wsypać środek piorący do odpowiednich pojemników, tak jak wyjaśniono to w „Opis urządzenia”.
- ZAMKNIĘCIE DRZWICZEK.**
- PERSONALIZACJA CYKLU PRANIA** Posługiwać się odpowiednimi przyciskami panelu sterowania:

Zmienić temperaturę i/lub wirowanie.

Maszyna automatycznie wyświetla temperaturę i przewidziane maksymalne wartości dla ustawionego programu lub ostatnie wartości, jeśli są zgodne z wybranym programem. Poprzez naciśnięcie przycisku  zmniejsza się stopniowo temperaturę aż do prania w zimnej wodzie (OFF). Poprzez naciśnięcie przycisku  zmniejsza się stopniowo wirowanie aż do jego wyłączenia (OFF). Dodatkowo naciśnięcie przycisków przywróci maksymalne przewidywane wartości.

! Wyjątek: wybierając program  temperaturę można podnieść aż do 90°.

Nastawić opóźniony start.



W celu ustawienia opóźnionego startu wybranego programu należy wduszać odpowiedni przycisk aż do osiągnięcia żadanego czasu opóźnienia. Podczas ustawiania wyświetlony zostanie czas opóźnienia wraz z pulsującym napisem „Start za:” i migającym symbolem . Po nastawieniu opóźnionego startu na wyświetlaczu zostanie wyświetlony nieruchomy symbol  i następnie wyświetlony zostanie ustawiony czas trwania cyklu z napisem „Koniec za:” i czas trwania cyklu. Po jednorazowym naciśnięciu przycisku START OPÓŹNIONY wyświetlony zostaje tylko jeden raz czas ustawionego opóźnienia.

Wyświetlacz pokaże napis „Start za:”. I czas opóźnienia. Po zakończeniu ustawionego czasu opóźnienia, maszyna włączy się i na wyświetlaczu

ukaze się napis: „Koniec za:” i pozostały czas do zakończenia cyklu. W celu usunięcia opóźnionego uruchomienia wcisnąć przycisk aż do pojawienia się napisu OFF; symbol  zgaśnie.

Zmiana charakterystyki cyklu.

- Wcisnąć przycisk w celu uruchomienia opcji, na ekranie pojawi się nazwa a odpowiednie zaciemnienie przycisku włączy się.
 - Wcisnąć ponownie przycisk w celu wyłączenia opcji; na ekranie pojawi się nazwa opcji plus OFF i podcieniowanie włączy się.
- ! Jeśli wybrana opcja nie jest zgodna z nastawionym programem, niezgodność zostanie zasygnalizowana przez pulsowanie kontrolki i sygnał akustyczny (3 sygnały) a opcja nie będzie aktywowana.
- ! Jeśli wybrana opcja nie jest zgodna z inną, ustawioną uprzednio, kontrolka odpowiadająca pierwszej opcji będzie pulsować i uruchomiona zostanie jedynie opcja druga, kontrolka uruchomionej opcji będzie świecić stale.
- ! Opcje mogą zmieniać zalecane obciążenie i/lub czas trwania cyklu.

- URUCHOMIENIE PROGRAMU.** Nacisnąć przycisk START/PAUSE. Odpowiednia kontrolka zaświeci stałym światłem a drzwiczki zostaną zablokowane (kontrolka LOCK  świeci się). Ikony odpowiadające fazom prania zaświecą się podczas cyklu wskazując bieżącą fazę.
W celu dokonania zmiany programu w czasie trwania cyklu należy wybrać funkcję pauzy naciskając na przycisk START/PAUSE a następnie wybrać żądany cykl i nacisnąć ponownie przycisk START/PAUSE. W celu otwarcia drzwi, gdy cykl prania jest włączony należy nacisnąć przycisk START/PAUSE; jeśli kontrolka LOCK  jest zgaszona otwarcie drzwi będzie możliwe. Nacisnąć ponownie przycisk START/PAUSE, aby uruchomić program od momentu, w którym został przerwany.
- KONIEC PROGRAMU.** Wskazywany jest przez zaświecenie napisu END. Drzwiczki pralki można otworzyć natychmiast. Jeśli kontrolka START/PAUSE pulsuje, nacisnąć przycisk w celu zakończenia cyklu. Otworzyć drzwiczki, wyjąć bieliznę i wyłączyć urządzenie.

! Jeśli uruchomiony już cykl ma być anulowany należy przytrzymać dłużej naciśnięty przycisk , aż cykl zostanie przerwany i urządzenie wyłączy się.

Tabela programów

Ikona	Opis programu	Temp. maks. (°C)	Prędkość maks. (obrotów na minutę)	Środki piorące i dodatki			Ładunek max (kg)	Wilgotność resztkowa %	Zużycie energii kWh	Woda łącznie lit	Czas trwania cyklu
				Pranie wstępne	Pranie	Środek zmiękczający					
	Bawełna: tkaniny białe i kolorowe, wytrzymałe, mocno zabrudzone.	60° (max. 90°C)	1200	●	●	●	7	-	-	-	**
	Białe	60°	1200	●	●	●	4	-	-	-	**
	Kolorowe	40°	1200	●	●	●	4	-	-	-	**
	Ciemne	30°	800	-	●	●	4	-	-	-	**
	Syntetyczne Odporne	60°	1000	●	●	●	3,5	-	-	-	**
	Syntetyczne Odporne (3)	40°	1000	●	●	●	3,5	49	0,64	53	95'
	Koszule	40°	600	-	●	●	2	-	-	-	**
	Do Puchu	30°	1000	-	●	●	1,5	-	-	-	**
	Bed&Bath: do bielizny pościelowej i kąpielowej.	60°	1200	●	●	●	7	-	-	-	**
	Płukanie	-	1200	-	-	●	7	-	-	-	**
	Wirowanie i Wypompowanie *	-	1200	-	-	-	7	-	-	-	**
	Antyalergiczne	60°	1200	-	●	●	4	-	-	-	**
	Delikatne	30°	0	-	●	●	1	-	-	-	**
	Wełna: do wełny, kaszmiru, itp.	40°	800	-	●	●	1,5	-	-	-	**
	Mix 30': W celu szybkiego odświeżenia lekko zabrudzonych tkanin (niewskazany dla wełny, jedwabiu i tkanin przeznaczonych do prania ręcznego).	30°	800	-	●	●	3	71	0,19	39	30'
	Bawełna 20°C: tkaniny białe lekko zabrudzone i delikatne kolorowe.	20°	1200	-	●	●	7	-	-	-	**
	Eco Bawełna 60°C (1): tkaniny białe i kolorowe, wytrzymałe, mocno zabrudzone.	60°	1200	-	●	●	7	53	1,00	52,5	195'
	Eco Bawełna 40°C (2): tkaniny białe lekko zabrudzone i delikatne kolorowe.	40°	1200	-	●	●	7	53	0,93	80	210'

* Po wybraniu programu i wyłączeniu wirowania maszyna wykona jedynie opróżnienie z wody.

** Możliwa jest kontrola czasu trwania programów prania na wyświetlaczu.

Czas trwania cyklu wskazany na wyświetlaczu lub w instrukcji jest czasem oszacowanym dla standardowych warunków. Rzeczywisty czas trwania cyklu może się zmieniać w zależności od wielu czynników, takich jak temperatura i ciśnienie wody na wlocie, temperatura otoczenia, ilość detergentu, ilość i rodzaj pranej odzieży, wyważenie ładunku, wybrane opcje dodatkowe.

Uwaga: po około 10 minutach od START, urządzenie na podstawie wsadu obliczy i pokaże czas pozostały do zakończenia programu.

1) Program kontrolny zgodny z normą 1061/2010: ustawić program , wybierając temperaturę 60°C.

Ten cykl jest odpowiedni do prania średnio zabrudzonej odzieży bawełnianej i jest najbardziej wydajnym cyklem pod względem łącznego zużycia energii elektrycznej i wody; należy go używać do odzieży przeznaczonej do prania w 60 °C. Rzeczywista temperatura prania może się różnić od podanej.

2) Program kontrolny zgodny z normą 1061/2010: ustawić program , wybierając temperaturę 40°C.

Ten cykl jest odpowiedni do prania średnio zabrudzonej odzieży bawełnianej i jest najbardziej wydajnym cyklem pod względem łącznego zużycia energii elektrycznej i wody; należy go używać do odzieży przeznaczonej do prania w 40 °C. Rzeczywista temperatura prania może się różnić od podanej.

Dla wszystkich Instytucji homologacyjnych:

2) Program bawełna, długi: ustawić program , wybierając temperaturę 40°C.

3) Program syntetyczne, długi: ustawić program , wybierając temperaturę 40°C.

Opcje

! Jeśli wybrana opcja nie jest zgodna z nastawionym programem, niezgodność zostanie zasygnalizowana przez pulsowanie kontrolki i sygnał akustyczny (3 sygnały) a opcja nie będzie aktywowana.

! Jeśli wybrana opcja nie jest zgodna z inną, ustawioną uprzednio, kontrolka odpowiadająca pierwszej opcji będzie pulsować i uruchomiona zostanie jedynie opcja druga, kontrolka uruchomionej opcji będzie świecić stale.

Super Wash

Dzięki zastosowaniu większej ilości wody podczas fazy początkowej cyklu i zastosowaniu dłuższego czasu, opcja ta gwarantuje pranie o wysokiej skuteczności. Funkcja ta przydatna jest w celu usuwania bardziej opornych plam.

Extra Płukanie

Wybierając tę opcję zwiększa się skuteczność płukania i zapewnia się maksymalne usuwanie środka piorącego. Jest przydatne dla włókna szczególnie wrażliwego na środki piorące. Radzimy używać tej opcji z pralką o pełnym wsadzie i z większą ilością środka piorącego.

Łatwe Prasowanie

Wybierając tę opcję pranie oraz wirowanie zostaną odpowiednio zmienione w celu ograniczenia powstawania zgnieceń. Po zakończeniu cyklu pralka wykona powolne obroty bębna, kontrolki „Łatwe Prasowanie” oraz START/PAUSE będą pulsowały. W celu zakończenia cyklu nacisnąć przycisk START/PAUSE lub przycisk „Łatwe Prasowanie”.

Pranie wstępne

W przypadku wyboru tej funkcji zostanie wykonane pranie wstępne, które ułatwia usunięcie uporczywych plam.

N.B.: Należy umieścić środek piorący w odpowiedniej przegródce.

Środki piorące i bielizna

PL

Środek piorący

Wybór oraz ilość środka piorącego zależne są od rodzaju tkaniny (bawełna, wełna, jedwab...), od koloru, od temperatury prania, od stopnia zabrudzenia oraz od twardości wody.

Dokładne dozowanie środka piorącego zapobiega marnotrawstwu i przyczynia się do ochrony środowiska: środki piorące, mimo że ulegają biodegradacji, zawsze zawierają składniki, które zakłócają równowagę środowiska naturalnego.

Zaleca się:

- stosowanie środków piorących w proszku dla tkanin z białej bawełny i do prania wstępnego.
- stosowanie środków piorących w płynie dla delikatnych tkanin z bawełny oraz dla wszystkich programów z niską temperaturą.
- stosowanie płynnych środków piorących do wełny i jedwabiu.

Środek piorący powinien być włożony przed rozpoczęciem prania do odpowiedniej komory lub do dozownika wkładanego bezpośrednio do bębna. W takim przypadku nie można wybrać cyklu Bawełna z praniem wstępnym.

! Środki piorące w proszku należy stosować do tkanin z białej bawełny i do prania wstępnego oraz do prania w temperaturze przekraczającej 60°C.

! Należy stosować się do zaleceń podanych na opakowaniu środka piorącego.

! Nie używać środków do prania ręcznego, ponieważ tworzą za dużo piany.

Przygotowanie bielizny

- Rozprostować dobrze ubrania przed włożeniem ich do pralki.
- Podzielić bieliznę według rodzajów tkaniny (symbol na etykiecie ubrania) oraz koloru uważając na oddzielenie odzieży kolorowej od białej;
- Opróżnić kieszenie i sprawdzić guziki;
- Nie przekraczać wartości wskazanych w „Tabela programów” odnoszących się do ciężaru bielizny suchej.

Ile waży bielizna?

1 prześcieradło	400 – 500 gr
1 poszewka	150 – 200 gr
1 obrus	400 – 500 gr
1 szlafrok	900 – 1200 gr
1 ręcznik do rąk	150 – 250 gr
1 spodnie jeansowe	400 – 500 gr
1 koszula	150 – 200 gr

Zalecenia dotyczące prania

Białe: z cyklu  należy korzystać do prania białych tkanin. Program został opracowany tak, aby chronił przed szarzeniem białych tkanin.

W celu osiągnięcia najlepszych wyników zaleca się stosowanie detergentu w proszku.

Kolorowe: z cyklu  należy korzystać do prania tkanin o jasnych kolorach. Program został opracowany tak, aby chronił kolory przed blaknięciem.

Ciemne: cyklu  należy używać do prania ciemnej odzieży. Program został opracowany w celu ochrony ciemnych kolorów przed blaknięciem. Dla osiągnięcia najlepszych efektów, zalecamy stosowanie środka piorącego w płynie, najlepiej przeznaczanego do prania ciemnej odzieży.

Koszule: Należy używać odpowiedniego cyklu  do prania koszul z różnego materiału i koloru w celu zagwarantowania jak najlepszej ochrony ubrań.





Do Puchu: aby wyprać produkty pikowane z puchem gęsim takie kurtki czy poduszki (nie ważące więcej jak 1,5 kg), należy zastosować właściwy program .

Bielizna kąpielowa i pościelowa: w celu wyprania bielizny kąpielowej i pościelowej w jednym cyklu, należy użyć programu , który optymalizuje zużycie środka piorącego i pozwala oszczędzać czas i pieniądze. Zalecamy stosowanie środka piorącego w proszku.

Antyalergiczne: programu  należy używać do usuwania głównych alergenów, takich jak pyłki, roztocza, sierść kotów i psów.

Delikatne: używać programu  do prania bardzo delikatnej odzieży, ozdobionej cekinami lub koralikami. Zalecamy wywrócenie ubrań na lewą stronę i włożenie małych części odzieży do woreczka przeznaczanego specjalnie do prania delikatnych ubrań.

Dla osiągnięcia najlepszych efektów, zalecamy stosowanie środka piorącego w płynie do tkanin delikatnych.

Do prania **jedwabiu** i **zasłon** należy wybrać cykl  i włączyć opcję ; urządzenie zakończy cykl z zamoczoną bielizną, a kontrolka  będzie migać. W celu odprowadzenia wody i wyjęcia prania, należy nacisnąć przycisk START/PAUSE lub przycisk .

Wełna - Woolmark Apparel Care - Green: cykl prania „Wełna” niniejszej pralki został zatwierdzony przez Woolmark Company jako odpowiedni do prania odzieży wełnianej i przeznaczonej do prania ręcznego, pod warunkiem, że pranie jest przeprowadzane zgodnie z instrukcjami podanymi na etykiecie ubrania oraz ze wskazówkami dostarczonymi przez producenta pralki. (M1253)



Bawełna 20°C: idealny do zabrudzonej bielizny bawełnianej. Dobre wyniki prania w zimnej wodzie, porównywalne z praniem w 40°, są gwarantowane dzięki działaniu mechanicznemu, wykonywanemu ze zmienną prędkością, której maksymalne wartości powtarzają się w krótkich odstępach czasu.

System równoważenia ładunku

Aby uniknąć nadmiernych drgań i jednorodnie rozłożyć wsad, przed każdym wirowaniem bęben wykonuje nieco szybsze obroty niż podczas prania. Jeśli po zakończeniu kolejnych prób wsad nie zostanie rozłożony w sposób wyważony, urządzenie dokona wirowania z szybkością mniejszą od przewidywanej. W przypadku wystąpienia nadmiernego niezrównoważenia pralka dokona rozłożenia wsadu zamiast odwirowania. Aby zapewnić lepsze rozłożenie wsadu oraz jego właściwe zrównoważenie, zaleca się wymieszanie dużych i małych sztuk bielizny.

Nieprawidłowości w działaniu Hotpoint i sposoby ich usuwania

ARISTON

PL

Może się zdarzyć, że pralka nie działa. Przed wezwaniem Serwisu Technicznego (*patrz „Serwis Techniczny”*) należy sprawdzić, czy problemu nie da się łatwo rozwiązać przy pomocy poniższego wykazu.

Nieprawidłowości w działaniu: **Możliwe przyczyny/Porady:**

Pralka nie włącza się.

- Wtyczka nie jest włączona do gniazdka lub jest wsunięta za słabo, w taki sposób, że nie ma styku.
- W domu nie ma prądu.



Cykl prania nie rozpoczyna się.

- Drzwiczki nie są dokładnie zamknięte.
- Nie został przyciśnięty przycisk START/PAUSE.
- Kurek dopływu wody jest zamknięty.
- Ustawione zostało opróżnienie startu.

Pralka nie pobiera wody.

- Rura pobierania wody nie jest podłączona do zaworu.
- Rura jest zgięta.
- Kurek dopływu wody jest zamknięty.
- W domu nastąpiła przerwa w dostawie wody.
- Ciśnienie wody nie jest wystarczające.
- Nie został przyciśnięty przycisk START/PAUSE

Drzwiczki maszyny pozostają zablokowane.

- Gdy wybrany zostanie cykl opcja , pod koniec cyklu pralka wykona powolne obroty bębna. Aby zakończyć cykl, należy nacisnąć przycisk START/PAUSE lub kontrolkę .

Pralka pobiera i usuwa wodę bez przerwy.

- Rura usuwania wody nie została zainstalowana na wysokości od 65 do 100 cm od podłogi (*patrz „Instalacja”*).
- Końcówka rury usuwania wody jest zanurzona w wodzie (*patrz „Instalacja”*).
- Jeśli mieszkanie znajduje się na najwyższych piętrach budynku, możliwe, że zaistniał efekt „syfonu”, w wyniku czego pralka nieustannie pobiera i usuwa wodę. W celu wyeliminowania tej niedogodności należy zakupić specjalny zawór, zapobiegający powstawaniu efektu syfonu.
- Otwór odpływowy w ścianie nie posiada odpowietrznika.

Pralka nie odprowadza wody i nie odwirowuje.

- Program nie przewiduje odprowadzania wody: w przypadku niektórych programów należy uruchomić go ręcznie (*patrz „Programy i opcje”*).
- Została uruchomiona opcja : aby zakończyć program, należy wcisnąć przycisk START / PAUSE (*patrz „Programy i opcje”*).
- Przewód odprowadzający wodę jest zgięty (*patrz „Instalacja”*).
- Instalacja ściekowa jest zatkana.

Pralka mocno wibruje w fazie odwirowywania.

- Bęben, w chwili instalacji pralki, nie został odpowiednio odblokowany (*zobacz „Instalacja”*).
- Pralka nie jest właściwie wypoziomowana (*patrz „Instalacja”*).
- Pralka jest zbyt ściśnięta pomiędzy meblami i ścianą (*patrz „Instalacja”*).
- Wsad jest niewyważony (*patrz „Środki piorące i bielizna”*).

Z pralki wycieka woda.

- Przewód doprowadzający wodę nie jest dobrze przykręcony (*patrz „Instalacja”*).
- Szufladka na środki piorące jest zatkana (w celu oczyszczenia jej *patrz „Konserwacja i czyszczenie”*).
- Rura odpływowa nie jest dobrze zamocowana (*patrz „Instalacja”*).

Ikony dotyczące „bieżącej fazy” pulsują szybko jednocześnie z kontrolką ON/OFF.

- Wyłączyć urządzenie i wyjąć wtyczkę z gniazdka, odczekać około 1 minuty, następnie włączyć ją ponownie. Jeśli niedogodność nie ustępuje wezwać Serwis.

Tworzy się zbyt duża ilość piany.

- Środek piorący nie jest odpowiedni do pralek automatycznych (na opakowaniu musi być napisane: „do pralek”, „do prania ręcznego i pralek” lub podobne).
- Użyto za dużo środka piorącego.

Drzwiczki maszyny pozostają zablokowane.

- Wykonać procedurę ręcznego odblokowania (*patrz „Środki ostrożności i zalecenia”*).

! Uwaga: aby wyjść z „trybu demo”, należy wyłączyć pralkę, należy nacisnąć równocześnie przez 3 sek. dwa przyciski  i .

PL

Przed skontaktowaniem się z Serwisem Technicznym:

- Sprawdzić, czy problemu nie można rozwiązać samodzielnie (*patrz „Anomalie i środki zaradcze”*);
- Ponownie uruchomić program i sprawdzić, czy problem nie zniknął;
- W przeciwnym razie wezwać Autoryzowany Serwis Techniczny.

! W przypadku błędnego zainstalowania i nieprawidłowego używania pralki interwencja serwisu będzie płatna.

! Nigdy nie wzywać nieautoryzowanych techników.

Należy podać:

- rodzaj nieprawidłowości;
- model maszyny (Mod.);
- numer seryjny (S/N).

Te ostatnie informacje znajdują się na tabliczce znamionowej umieszczonej na urządzeniu.