

# Panasonic®

## Instrukcja obsługi

---

### Cyfrowy Telefon Bezsznurowy

Model **KX-TGK210PD**



***Przed rozpoczęciem użytkowania przeczytaj rozdział “Pierwsze kroki” na str. 10.***

**Dziękujemy za zakup produktu marki Panasonic.**

Prosimy o zapoznanie się z niniejszą instrukcją obsługi przed uruchomieniem urządzenia oraz o zachowanie jej na przyszłość.

**Aby zapewnić właściwe działanie urządzenia, najpierw należy zmienić ustawienia regionalne, wskazując nazwę kraju użytkowania produktu (str. 27). Niezależnie od wybranego kraju użytkowania, można zmienić język komunikatów MENU telefonu (str. 14).**

## Spis treści

|   |    |
|---|----|
| <b>Wprowadzenie</b>   |    |
| Elementy wyposażenia .....  | 3  |
| Informacje ogólne .....   | 4  |
| Symbole graficzne stosowane na urządzeniach<br>oraz ich opisy ..... | 5  |
| <b>Ważne informacje</b>   |    |
| Bezpieczeństwo użytkowania .....                                    | 6  |
| Zasady bezpieczeństwa .....   | 7  |
| Zapewnienie optymalnego działania .....                             | 7  |
| Informacje dodatkowe .....  | 8  |
| Specyfikacja .....  | 9  |
| <b>Pierwsze kroki</b>   |    |
| Przygotowanie telefonu .....  | 10 |
| Wskaźniki kontrolne i przyciski .....                               | 12 |
| Ikony wyświetlacza .....  | 13 |
| Włączanie i wyłączanie zasilania .....                              | 14 |
| Ustawianie języka .....   | 14 |
| Data i czas .....   | 14 |
| Inne ustawienia .....   | 15 |
| <b>Wykonywanie i odbieranie połączeń</b>                            |    |
| Wykonywanie połączeń .....  | 16 |
| Odbieranie połączeń .....   | 16 |
| Funkcje przydatne podczas rozmowy .....                             | 16 |
| Interkom .....  | 18 |
| Blokada klawiatury .....  | 18 |
| <b>Książka telefoniczna</b>   |    |
| Książka telefoniczna .....  | 19 |
| Szybkie wybieranie .....  | 20 |
| <b>Programowanie</b>  |    |
| Lista menu .....  | 21 |
| Alarm .....   | 24 |
| Tryb - nie przeszkadzać .....                                       | 25 |
| Blok.powiąz.niechcianych .....                                      | 26 |
| Pozostałe programowanie .....                                       | 27 |
| Rejestracja urządzeń .....  | 28 |
| <b>Identyfikacja abonenta<br/>wywołującego</b>                      |    |
| Identyfikacja abonenta wywołującego .....                           | 30 |
| Lista abonentów wywołujących .....                                  | 30 |
| <b>Przydatne informacje</b>   |    |
| Usługa poczty głosowej .....  | 32 |
| Wprowadzanie znaków .....   | 32 |
| Komunikaty o błędach .....  | 34 |
| Rozwiązywanie problemów .....                                       | 34 |
| Deklaracja zgodności .....  | 38 |
| <b>Indeks</b>   |    |
| Indeks .....  | 39 |

## Elementy wyposażenia

### Wyposażenie załączone w zestawie

| Nr | Element wyposażenia/Nr art.    | Ilość |
|----|--------------------------------|-------|
| ①  | Zasilacz sieciowy AC/PNLV226CE | 1     |
| ②  | Przewód linii telefonicznej    | 1     |
| ③  | Ładowalne akumulatory*1        | 2     |
| ④  | Pokrywa słuchawki              | 1     |

\*1 Informacje o akumulatorach na wymianę zamieszczono na str. 3.



### Wyposażenie dodatkowe/elementy wymienne

Informacje handlowe można uzyskać u najbliższego sprzedawcy sprzętu Panasonic.

| Elementy wyposażenia       | Numer modelu/specyfikacja  |
|----------------------------|--|
| Ładowalne akumulatory*1    | Typ akumulatorów:<br>– Akumulator nikielowo-metalowo-wodorkowy (Ni-MH)<br>– 2 x AAA (R03) dla każdej słuchawki<br>– 1,2 V<br>– Minimalna pojemność 550 mAh |
| Stacja retransmisyjna DECT | KX-A405, KX-A406   |

\*1 Nowe akumulatory mogą mieć inną pojemność niż akumulatory załączone w zestawie. Zalecamy używanie akumulatorów Panasonic.

### Informacje dodatkowe

- Wygląd i specyfikacja mogą ulec zmianie bez uprzedzenia.
- Ilustracje zamieszczone w tej instrukcji mogą nieznacznie różnić się od rzeczywistego wyglądu produktu.

#### Uwaga:

- Telefon KX-TGK210 może zostać nabyty oddzielnie i być używany jako opcjonalna słuchawka. Najpierw należy zarejestrować słuchawkę z dodatkowo nabytej bazy (str. 28), a następnie zarejestrować ją w aktualnie używanej bazie (str. 28).  
 Dodatkowa baza pełni funkcję ładowarki.
  - Nie trzeba podłączać przewodu linii telefonicznej do dodatkowej bazy.
  - [••]) dodatkowej bazy jest niedostępny.

### **Informacje ogólne**

- To urządzenie jest przeznaczone do użytku w analogowej sieci telefonicznej w Polsce i na Węgrzech.
- W razie problemów należy w pierwszej kolejności skontaktować się z dostawcą sprzętu.

#### **Deklaracja zgodności:**

- Firma Panasonic Corporation oświadcza, że urządzenie radiowe, typ (KX-TGK210), jest zgodne z dyrektywą 2014/53/UE. Pełna treść deklaracji zgodności z regulacjami UE dostępna jest pod następującym adresem internetowym:

<http://www.ptc.panasonic.eu/doc>

#### **Kontakt z upoważnionym przedstawicielem:**

Panasonic Testing Centre

Panasonic Marketing Europe GmbH

Winsbergring 15, 22525 Hamburg, Germany

---

### **Informacje na temat ekoprojektu**

Informacje na temat ekoprojektu zgodnie z Rozporządzeniem UE (WE) nr 1275/2008, zmienionym przez Rozporządzenie (UE) nr 801/2013. Stan na dzień 1 stycznia 2015 r.













Patrz strona internetowa: <http://www.ptc.panasonic.eu/erp>

Kliknij [Downloads]

→ Energy related products information (Public)

Pobór mocy w sieciowym trybie gotowości oraz zalecenia zostały podane na powyższej stronie internetowej.

## Symbole graficzne stosowane na urządzeniach oraz ich opisy

| Symbol  | Objaśnienie                                  | Symbol  | Objaśnienie  |
|---|--|---|--|
|  | Prąd przemienny (AC)                         |  | Sprzęt klasy II (sprzęt, w którym ochrona przed porażeniem elektrycznym opiera się na izolacji podwójnej lub wzmacnionej). |
|  | Prąd stały (DC)                              |  | "WŁ." (zasilanie)  |
|  | Uziemienie ochronne                          |  | "WYŁ." (zasilanie)   |
|  | Połączenie wyrównawcze ochronne              |  | Stan czuwania (zasilanie)  |
|  | Uziemienie funkcjonalne                      |  | "WŁ."/"WYŁ." (zasilanie; podwójnego naciśnięcia (push-push))   |
|  | Wyłącznie do stosowania wewnątrz pomieszczeń |  | Uwaga, ryzyko porażenia prądem elektrycznym  |

### Informacje do zachowania na przyszłość

Zalecamy zanotowanie sobie poniższych informacji na wypadek ewentualnych napraw w okresie gwarancyjnym.

|                               |             |
|-------------------------------|-------------|
| Nr seryjny                    | Data zakupu |
| (umieszczony na spodzie bazy) |             |
| Nazwa i adres sprzedawcy      |             |

Dołącz tutaj swój dowód zakupu.

### Bezpieczeństwo użytkownika

Aby uniknąć poważnych urazów i zagrożenia życia lub szkód materialnych, przed rozpoczęciem użytkowania produktu należy uważnie przeczytać ten rozdział w celu zapewnienia właściwego i bezpiecznego funkcjonowania produktu.

### OSTRZEŻENIE

#### Zasilanie

- Korzystaj tylko ze źródła zasilania oznaczonego na urządzeniu.
- Nie przeciążaj gniazd zasilających ani przedłużaczy. Może to spowodować pożar lub porażenie prądem.
- Starannie włącz wtyk zasilacza sieciowego/przewodu zasilającego do gniazda zasilania. Niedbałe/niepewne włączenie zasilacza może spowodować porażenie prądem i/lub nadmierne nagrzewanie się sprzętu, grożące pożarem.
- Należy regularnie usuwać kurz itp. zanieczyszczenia z wtyku zasilacza, odłączając go od gniazda zasilania i wycierając suchą ściereczką. Nagromadzony kurz w połączeniu z wilgocią itp. może spowodować zwiększenie rezystancji styku elektrycznego, co może stać się przyczyną pożaru.
- Jeśli z urządzenia zacznie wydostawać się dym, dziwny zapach lub nietypowe dźwięki, należy odłączyć zasilacz/przewód zasilający z gniazda. Taki stan może spowodować pożar lub porażenie prądem. Po upewnieniu się, że dym przestał wydobywać się z urządzenia, skontaktuj się z autoryzowanym punktem serwisowym.
- Jeśli budowa produktu pękła i widać wnętrze urządzenia, odłącz je od zasilania i nigdy nie dotykaj jego wnętrza.
- Nigdy nie dotykaj wtyczki przewodu zasilającego mokrymi rękami. Grozi to porażeniem prądem.

#### Instalacja

- Aby uniknąć ryzyka pożaru lub porażenia prądem, nie wystawiaj produktu na działanie deszczu lub wilgoci.
- Urządzenia nie należy umieszczać ani używać w pobliżu sprzętu sterowanego automatycznie, np. drzwi automatycznych i alarmów przeciwpożarowych. Fale radiowe emitowane

przez urządzenie mogą zakłócić działanie tego typu sprzętu, prowadząc do wypadków.

- Przewód linii telefonicznej lub zasilacza sieciowego nie powinien być zbyt naciągnięty, zagięty lub umieszczony pod ciężkimi przedmiotami.

### Bezpieczeństwo obsługi

- Przed czyszczeniem odłącz zasilanie urządzenia. Do czyszczenia nie używaj płynów ani środków w aerozolu.
- Nie demontuj produktu.
- Należy uważać, aby nie rozlać żadnych płynów (detergentów, środków czyszczących itp.) na wtyk przewodu telefonicznego ani nie dopuścić do jego zamoczenia w jakikolwiek inny sposób. Może to spowodować pożar. Jeżeli wtyk przewodu telefonicznego ulegnie zamoczeniu, należy natychmiast odłączyć go od gniazda linii telefonicznej i przestać używać.

### Medyczne

- Osoby korzystające z osobistych urządzeń medycznych (np. rozruszników serca, aparatów słuchowych itp.) przed rozpoczęciem użytkowania tego telefonu powinny to skonsultować z lekarzem lub producentem urządzenia medycznego. (Urządzenie pracuje w zakresie częstotliwości od 1,88 GHz do 1,90 GHz, a jego maks. moc wynosi 250 mW.)
- Urządzenia nie należy używać w placówkach opieki zdrowotnej, w miejscach, gdzie jest to wyraźnie zabronione. Szpitale i placówki opieki zdrowotnej mogą korzystać ze sprzętu radiowego na działanie zewnętrznych źródeł fal radiowych.

### UWAGA

#### Instalacja i położenie

- Nigdy nie zakładaj instalacji telefonicznej podczas burzy.
- Nie instaluj gniazd telefonicznych w miejscach wilgotnych, chyba że są to gniazda specjalnie przystosowane do tego celu.
- Nie dotykaj przewodów ani końcówek telefonicznych pozbawionych izolacji, zanim zostaną odłączone od z sieci.

- Zachowaj ostrożność podczas instalacji i modyfikacji linii telefonicznej.
- Podstawowym sposobem wyłączenia urządzenia jest odłączenie zasilacza sieciowego. Z tego powodu należy zadbać o umieszczenie urządzenia w pobliżu łatwo dostępnego gniazda zasilającego.
- Wykonywanie połączeń z tego urządzenia jest niemożliwe w następujących sytuacjach:
  - akumulatory w słuchawce wymagają naładowania lub są niesprawne.
  - wystąpiła awaria zasilania.
  - włączona jest funkcja blokady klawiatury.

### Akumulatory

- Zalecamy używanie akumulatorów wymienionych na str. 3. **UŻYWAJ WYŁĄCZNIE akumulatorów Ni-MH rozmiar AAA (R03).**
- Nie otwieraj ani nie przecinaj akumulatorów.
- Nie wolno otwierać ani uszkadzać akumulatorów. Uwolniony elektrolit z akumulatorów powoduje korozję i może być przyczyną oparzeń lub uszkodzenia oczu i skóry. Elektrolit jest toksyczny i może spowodować obrażenia, jeśli dostanie się do przewodu pokarmowego.
- Należy ostrożnie obchodzić się z akumulatorami. Nie wolno dopuścić do kontaktu akumulatorów z materiałami przewodzącymi prąd, takimi jak pierścienki, bransolety i klucze. Akumulatory lub materiały przewodzące mogą się rozgrzać i spowodować oparzenia.
- Należy używać wyłącznie akumulatorów dołączonych do tego urządzenia lub wskazanych w specyfikacji i ładować je zgodnie ze wskazówkami i ograniczeniami przedstawionymi w niniejszej instrukcji.
- Do ładowania akumulatorów należy używać wyłącznie kompatybilnej bazy (lub ładowarki). Nie należy samodzielnie próbować rozkręcać bazy (ani ładowarki). Nieprzestrzeżenie tych zaleceń może spowodować wyciek elektrolitu lub wybuch akumulatorów.

### Zasady bezpieczeństwa

Aby zmniejszyć ryzyko pożaru, porażenia prądem lub urazów, korzystając z produktu należy zawsze

przestrzegać podstawowych zasad bezpieczeństwa, m.in.:

1. Nie używaj produktu w pobliżu wody, np. wanny, umywalki, zlewu lub pralki, w wilgotnych piwnicach ani w pobliżu basenu.
2. Unikaj korzystania z telefonu (za wyjątkiem telefonu bezprzewodowego) podczas burzy. Istnieje zawsze ryzyko porażenia prądem na skutek wyładowań atmosferycznych.
3. Nie korzystaj z telefonu, aby zgłosić nieszczelność instalacji gazowej, jeżeli znajdujesz się w pobliżu źródła nieszczelności.
4. Używaj wyłącznie przewodu zasilającego i akumulatorów opisanych w instrukcji. Nie wyrzucaj akumulatorów do ognia. Grozi to wybuchem. Sprawdź, czy istnieją lokalne zalecenia odnośnie utylizacji tego typu odpadów i zastosuj się do nich.

### ZACHOWAJ TE ZALECENIA

## Zapewnienie optymalnego działania

### Miejsce instalacji bazy/zapobieganie zakłóceniom

Baza i inne kompatybilne urządzenia Panasonic komunikują się za pośrednictwem fal radiowych.

- Aby zapewnić maksymalny zasięg i działanie bez zakłóceń, zalecane jest następujące umieszczenie bazy:
  - w łatwo dostępnym miejscu, wysoko i centralnie, bez przeszkód pomiędzy słuchawką a bazą, wewnątrz budynków.
  - z dala od urządzeń elektrycznych, takich jak telewizory, radia, komputery, urządzenia bezprzewodowe i inne telefony.
  - z dala od nadajników radiowych, takich jak zewnętrzne anteny i maszty telefonii komórkowej (unikaj umieszczania bazy we wnęce okiennej lub przy oknie).
- Zasięg i jakość głosu zależą od warunków otoczenia.
- Jeśli w miejscu ustawienia bazy odbiór nie jest zadowolający, przenieś bazę w inne miejsce, aby zapewnić lepszy odbiór.

## Ważne informacje

### Środowisko

- Umieść produkt z dala od urządzeń generujących zakłócenia elektryczne, takich jak lampy fluorescencyjne i silniki.
- Produkt należy chronić przed nadmiernym zadymieniem, kurzem, wilgocią, wysoką temperaturą i wibracjami.
- Produkt nie powinien być wystawiany na bezpośrednie działanie promieni słonecznych.
- Nie należy umieszczać ciężkich przedmiotów na urządzeniu.
- Jeśli urządzenie nie będzie używane przez dłuższy czas, wyjmij wtyczkę z gniazda zasilającego.
- Urządzenie należy umieścić z dala od źródeł ciepła, takich jak urządzenia grzewcze, kuchenki itp. Nie należy go także umieszczać w pomieszczeniach o temperaturze niższej niż 0°C lub wyższej niż 40°C. Nie należy stosować w miejscach o wysokiej wilgotności.
- Maksymalny zasięg może ulec zmniejszeniu w przypadku korzystania z urządzenia w następujących miejscach: w pobliżu wzgór, tuneli, linii metra, metalowych obiektów, takich jak druciane płoty itp.
- Używanie tego produktu w pobliżu urządzeń elektrycznych może powodować zakłócenia. Przenieś go w miejsce odległe od innych urządzeń elektrycznych.

### Rutynowa konserwacja

- **Wytrzyj zewnętrzną część produktu miękką wilgotną ściereczką.**
- Nie wolno stosować benzyny, rozpuszczalnika ani żadnego proszku do szorowania.

### Informacje dodatkowe

**UWAGA:** Wymiana akumulatora na akumulator niewłaściwego rodzaju powoduje zagrożenie wybuchem. Zużyte akumulatory należy zutylizować zgodnie z obowiązującymi przepisami.

### Uwaga dotycząca utylizacji, przekazywania lub zwrotu urządzenia

- W urządzeniu mogą być zapisane prywatne/poufne informacje. W celu ochrony prywatności/poufności tych danych zaleca się wykasowanie

z pamięci urządzenia informacji takich jak książka telefoniczna i lista abonentów wywołujących przed jego utylizacją, przekazaniem lub zwrotem.

### Utylizacja zużytego sprzętu i akumulatorów (dotyczy tylko Unii Europejskiej i krajów mających systemy recyklingu)

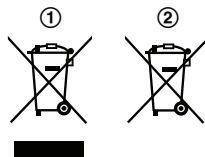

Niniejsze symbole (1), (2) umieszczane na produktach, opakowaniach i/lub w dokumentacji towarzyszącej oznaczają, że nie wolno mieszać zużytych produktów elektrycznych i elektronicznych oraz akumulatorów z innymi odpadami gospodarczymi. W celu zapewnienia właściwego przetwarzania, utylizacji oraz recyklingu zużytych produktów oraz akumulatorów należy oddawać je do wyznaczonych punktów gromadzenia odpadów zgodnie z przepisami prawa krajowego. Prawidłowa utylizacja tych produktów pomoże oszczędzać cenne zasoby i zapobiec potencjalnie niebezpiecznemu wpływowi na ludzkie zdrowie i środowisko. Aby uzyskać dodatkowe informacje dotyczące zbiórki i przetwarzania wtórnego, należy skontaktować się z lokalnymi władzami. Za niewłaściwe pozbywanie się powyższych odpadów mogą grozić kary przewidziane przepisami prawa krajowego.

### Dotyczy użytkowników biznesowych działających na terenie Unii Europejskiej

Chcąc w odpowiedni sposób pozbyć się urządzeń elektrycznych lub elektronicznych, należy skontaktować się ze sprzedawcą lub dostawcą, który udzieli dalszych informacji.



### **Informacje o pozbywaniu się w/w urządzeń w krajach spoza Unii Europejskiej**

Niniejsze symbole (①, ②) obowiązują wyłącznie na terenie Unii Europejskiej. Chcąc pozbyć się w/w urządzeń elektrycznych lub elektronicznych, należy skontaktować się z władzami lokalnymi lub sprzedawcą w sprawie właściwego sposobu wyrzucania tego rodzaju przedmiotów.

### **Dotyczy symbolu baterii/akumulatorów**

Ten symbol (②) może występować wraz z symbolem pierwiastka chemicznego. W takim przypadku spełnia on wymagania Dyrektywy w sprawie określonego środka chemicznego.

### **Uwaga dotycząca procedury wyjmowania akumulatora**

Patrz "Zdejmowanie pokrywy słuchawki i wyjmowanie akumulatorów" na str. 11.

## **Specyfikacja**

- **Standard:**  
DECT (Digital Enhanced Cordless Telecommunications: cyfrowy rozszerzony standard telefonii bezprzewodowej), GAP (Generic Access Profile: ogólny profil dostępu)
- **Zakres częstotliwości:**  
1,88 GHz do 1,90 GHz
- **Moc nadajnika RF:**  
Ok. 10 mW (średnia moc na kanał)  
250 mW (maks.)
- **Źródło zasilania:**  
prąd zmienny 100-240 V, 50/60 Hz
- **Pobór energii:**  
**Baza:**  
Tryb gotowości: 0,5 W  
Maksymalny: 2,5 W
- **Warunki użytkowania:**  
0°C–40°C, 20%–80% względnej wilgotności powietrza (suche pomieszczenie)

## Przygotowanie telefonu

### Podłączenie

#### ■ Baza

- ① Podłącz zasilacz sieciowy AC do urządzenia, dociskając starannie wtyk.
- ② Podłącz zasilacz sieciowy AC do gniazda zasilania.
- ③ Podłącz przewód linii telefonicznej do urządzenia, a następnie do gniazda linii telefonicznej, aż usłyszysz kliknięcie.
- ④ Przymocuj przewód, zaczepiając go.
- ⑤ W przypadku korzystania z usługi DSL/ADSL wymagany jest filtr DSL/ADSL (nie jest częścią zestawu).

#### Uwaga:

- Używaj wyłącznie dołączonego zasilacza sieciowego PNLV226CE firmy Panasonic.
- Używaj wyłącznie dołączonego przewodu telefonicznego.

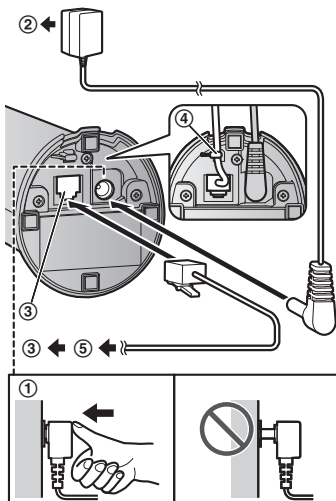

## Instalacja akumulatorów/zakładanie pokrywy słuchawki

- UŻYWAJ WYŁĄCZNIE akumulatorów Ni-MH rozmiar AAA (R03) (A).
- NIE używaj baterii alkalicznych/manganowych/Ni-Cd.
- Upewnij się, czy biegunowość akumulatorów jest prawidłowa (+, -).

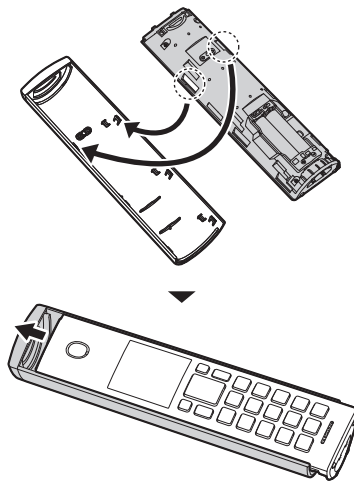
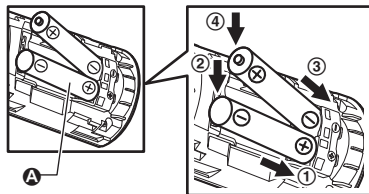

- Aby skonfigurować urządzenie, postępuj według wskazówek na wyświetlaczu.

## Zdejmowanie pokrywy słuchawki i wyjmowanie akumulatorów

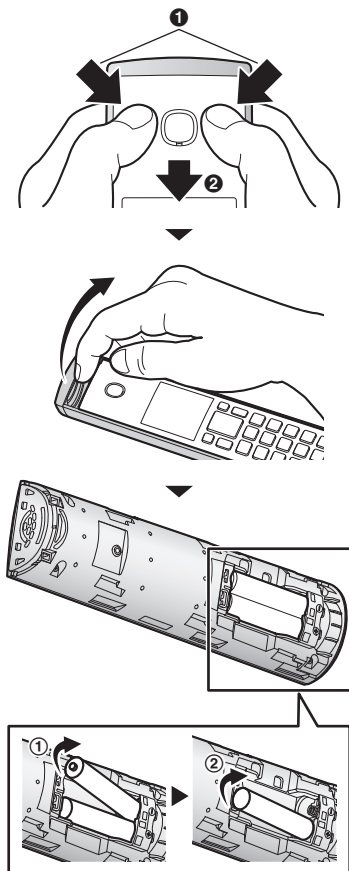

## Ładowanie akumulatorów

Ładowanie akumulatorów trwa około 7 godzin.

- Po odłożeniu słuchawki na bazę słychać sygnał dźwiękowy, a kontrolka wiadomości włącza się na około 5 sekund (A).

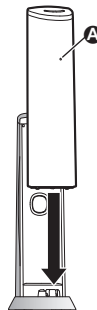

## Informacje dotyczące instalacji i użytkowania telefonu

### Informacje dotyczące połączeń

- Zasilacz sieciowy AC musi być stale podłączony do urządzenia. (Nagrzewanie się zasilacza podczas użytkowania jest normalnym zjawiskiem.)
- Zasilacz sieciowy należy podłączyć do umieszczonego pionowo lub zamontowanego w podłodze gniazda zasilającego. Nie należy podłączać zasilacza sieciowego do umieszczonego poziomo gniazda zasilającego, które jest skierowane w stronę podłogi, na przykład do gniazda zasilającego zainstalowanego na suficie lub pod stołem, ponieważ ciężar zasilacza może spowodować jego odłączenie.

### Awaria zasilania

- W razie awarii zasilania nie można używać urządzenia do wykonywania i odbierania połączeń. Zalecamy podłączenie do linii telefonicznej telefonu przewodowego, który nie wykorzystuje zasilacza sieciowego AC.

### Informacje dotyczące instalacji akumulatorów

- Należy używać wyłącznie akumulatorów dołączonych do telefonu. Jako zamienniki oryginalnych akumulatorów zaleca się akumulatory Panasonic wymienione na stronach str. 3, 7.

### Informacje dotyczące ładowania akumulatorów

- Nagrzewanie się słuchawki podczas ładowania jest normalnym zjawiskiem.
- Raz na miesiąc wyczyścić styki słuchawki, bazy i ładowarki miękką, suchą ściereczką. Przed czyszczeniem urządzenia odłączyć je od gniazda zasilającego i linii telefonicznej. Jeśli urządzenie jest zatłuszczone, zakurzone lub narażone na wysoką wilgotność, należy czyścić je częściej.

### Stopień naładowania akumulatora

| Ikona | Stopień naładowania akumulatora |
|-------|---------------------------------|
|       | Pełny                           |
|       |                                 |
|       | Niski                           |
|       | Należy naładować.               |

### Wydajność akumulatorów Ni-MH (akumulatory w zestawie)

| Obsługa                           | Czas pracy       |
|-----------------------------------|------------------|
| Ciągłe użytkowanie                | maks. 18 godzin  |
| Brak użytkowania (tryb gotowości) | maks. 200 godzin |

#### Uwaga:

- Rzeczywista wydajność baterii zależy od sposobu używania i środowiska, w którym urządzenie jest używane.

## Wskaźniki kontrolne i przyciski

### Baza

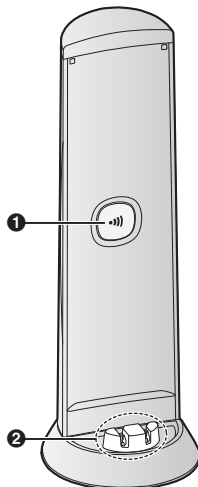

- 1** **[••)]** (Lokalizator)
  - Odłożoną w nieznanie miejsce słuchawkę można odszukać, naciskając **[••)]**.
- 2** Styki ładowania

## Słuchawka

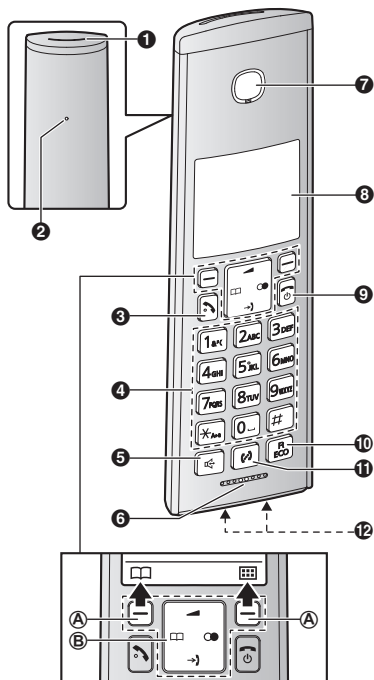

- 1 Głośnik
- 2 Kontrolka wiadomości
- 3 **[☎]** (Rozmowa)
- 4 Klawiatura
- 5 **[☎]** (System głośnomówiący)
- 6 Mikrofon
- 7 Wkładka słuchawkowa
- 8 Wyświetlacz
- 9 **[⏻]** (Wyłączenie/włączenie)
- 10 **[R/ECO]**  
R: Ponowne przywołanie/funkcja Flash  
ECO: przycisk uruchamiania trybu eco
- 11 **[↔]** (Interkom)
- 12 Styki ładowania

- Sterowanie
- Ⓐ Przyciski funkcyjne

Naciśnięcie przycisku funkcyjnego umożliwia wybranie funkcji wyświetlonej bezpośrednio nad nim.

### Ⓑ Przycisk nawigacyjny

Przyciski nawigacyjne mają następujące funkcje:

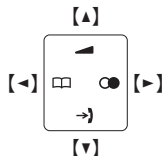

- **[▲]**, **[▼]**, **[◀]** lub **[▶]**: Przewijanie różnych list i pozycji.
- **[▲]** lub **[▼]** (**◀**): Regulacja głośności słuchawki lub głośnika podczas rozmowy.
- **[→]** (Lista abonentów wywołujących): Wyświetlanie listy abonentów wywołujących.
- **[□]** (Książka telefoniczna): Wyświetlanie wpisów w książce telefonicznej.
- **[●]** (Ponowne wybieranie numeru): Wyświetlanie listy numerów do ponownego wybierania.

## Ikony wyświetlacza

### Elementy na wyświetlaczu słuchawki

| Element | Znaczenie   |
|---------|---|
|         | Zasięg: Im więcej kresek przy ikonie anteny, tym mniejsza jest odległość między słuchawką a bazą.   |
|         | Poza zasięgiem bazy   |
|         | Przywołanie, tryb interkomu   |
|         | System głośnomówiący jest włączony. (str. 16)   |
|         | Linia w użyciu. <ul style="list-style-type: none"> <li>● Gdy miga wolno: Połączenie zewnętrzne jest zawieszona.</li> <li>● Gdy miga szybko: Oznacza połączenie przychodzące (wywołanie).</li> </ul> |
|         | Nieodebrane połączenie*1 (str. 30)  |

| Element             | Znaczenie  |
|---------------------|--|
|                     | Tryb eco jest ustawiony na "Eco". (str. 15)                              |
|                     | Podświetlenie wyświetlacza LCD oraz przycisków jest wyłączone. (str. 23) |
|                     | Stopień naładowania akumulatora  |
|                     | Włączony jest alarm. (str. 24)   |
|                     | Tryb prywatności jest włączony. (str. 23)                                |
|                     | Dzwonek jest wyłączony. (str. 22)  |
|                     | Włączono Tryb - nie przeszkadzać. (str. 25)                              |
|                     | Blok. łącz. niechcianych.*1 (str. 26)                                    |
|                     | Odebrano nową wiadomość głosową.*2 (str. 32)                             |
| <b>Linia zajęta</b> | Użytkownik innej słuchawki prowadzi rozmowę zewnętrzną.                  |

\*1 Tylko abonenci korzystający z usługi identyfikacji abonenta wywołującego

\*2 Wyłącznie użytkownicy poczty głosowej

## Ikony funkcyjne na słuchawce

| Ikona     | Działanie   |
|-----------|---|
|           | Powraca do poprzedniego ekranu lub połączenia zewnętrznego.   |
|           | Wyświetla menu.   |
| <b>OK</b> | Potwierdza aktualny wybór.                                    |
|           | Wykonuje połączenie. (str. 16)                                |
|           | Tymczasowo wyłącza dzwonek połączeń przychodzących. (str. 16) |
|           | Zawiesza połączenie.  |
|           | Otwiera książkę telefoniczną.                                 |
|           | Pozwala na edycję numerów telefonów. (str. 26)                |
|           | Dodaje nowy wpis. (str. 20)                                   |
|           | Wyświetla menu wyszukiwania w książce telefonicznej.          |

| Ikona    | Działanie   |
|----------|---|
|          | Wyłącza funkcję blokady klawiatury. (str. 18)           |
|          | Wyłącza alarm. (str. 25)                                |
|          | Przycisk drzemki. (str. 25)                             |
|          | Wybiera wpisy, kategorie lub słuchawki. (str. 15, 25)   |
|          | Przechowuje numery telefonów. (str. 19)                 |
|          | Kasuje wybrany element.                                 |
|          | Umożliwia wykonywanie połączeń interkomowych. (str. 18) |
| <b>C</b> | Kasowanie numeru/znaku.                                 |
|          | Wyłącza mikrofon.                                       |

## Włączanie i wyłączanie zasilania

Wciśnij przycisk na około 2 sekundy.

## Ustawianie języka

### Język MENU wyświetlacza

- #110
- : Wybierz żądany język. → **[OK]** →

### Data i czas

- #101
- Wpisz bieżący dzień, miesiąc i rok. → **[OK]**  
**Przykład:** 12 lipca, 2017
- Wpisz aktualną godzinę i minuty.  
**Przykład:** 9:30

- Można wybrać 24-godzinny lub 12-godzinny ("AM" lub "PM") format zegara, naciskając .

4 [OK] → 

## Inne ustawienia

### Kontrolka wiadomości

Kontrolka wiadomości znajduje się z tyłu słuchawki i sygnalizuje następujące stany:

| Wskaźnik     | Stan  |
|--------------|---|
| Miga szybko  | <ul style="list-style-type: none"> <li>Odebrano połączenie przychodzące lub połączenie wewnętrzne. (str. 16, 18)</li> <li>Słychać alarm. (str. 24)</li> </ul> |
| Miga wolno*1 | <ul style="list-style-type: none"> <li>Są połączenia nieodebrane. (str. 30)</li> </ul>  |

\*1 Aby korzystać z tej funkcji, ustawieniem kontrolki wiadomości musi być "Wł.". (str. 15)

### Ustawianie kontrolki wiadomości

Kontrolka wiadomości dla omawianej poniżej funkcji musi być "Wł."

– "Nieod. wyw." (Pozycja domyślna: WYŁ.)

1  # 2 7 8

2 [✓].

- Znacznik "✓" jest wyświetlany obok wybranej funkcji.
- Aby anulować wybraną funkcję, ponownie naciśnij [✓]. Znacznik "✓" zostanie usunięty.

3 [OK] → 

#### Uwaga:

- Jeśli kontrolka wiadomości miga, gdy słuchawka nie jest umieszczona na bazie, zużycie akumulatorów jest szybsze niż zwykle.

### Ustawienie trybu eco

Można wybrać żądane ustawienie trybu eco, naciskając przycisk [R/ECO].

Tryb eco oferuje następujące ustawienia:

- "Eco": Zmniejsza moc nadajnika bazy nawet o 90% w trybie gotowości. Po wybraniu tego ustawienia na wyświetlaczu słuchawki pojawi się symbol **ECO** zamiast .
- "Eco wył." (ustawienie domyślne): Wyłącza tryb eco. Po wybraniu tego ustawienia, symbol **ECO** nie jest wyświetlany na wyświetlaczu słuchawki.

#### Uwaga:

- Jeśli w pobliżu będzie używany inny telefon bezprzewodowy, moc nadajnika bazy może nie zostać zmniejszona.
- Włączenie trybu eco zmniejsza zasięg bazy w trybie gotowości.
- Jeśli tryb retransmisji jest ustawiony na "Włączony" (str. 29):
  - Tryb eco jest wyłączony.
  - Opcja "Tryb Eco" nie jest wyświetlana w menu wyświetlacza (str. 23).

### Tryb wybierania numerów

Jeżeli nie udaje się uzyskać połączenia, zmień ustawienie sposobu wybierania numerów. Ustawienie domyślne to "Tonowy".

"Tonowy": Wybieranie tonowe.

"Impulsowy": Wybieranie rotacyjne/impulsowe.

1  # 1 2 0

2 : Wybierz odpowiednie ustawienie. → [OK] → 

### Wykonywanie połączeń

- 1 Podnieś słuchawkę i wybierz numer telefonu.
  - Aby poprawić cyfrę, naciśnij przycisk [C].
- 2 Aby wykonać połączenie, naciśnij przycisk [☞].
  - Aby wykonać połączenie za pomocą systemu głośnomówiącego, naciśnij przycisk [☞].
- 3 Po zakończeniu rozmowy naciśnij przycisk [☎] lub odłóż słuchawkę na ładowarkę lub bazę.

#### Uwaga:

- Aby przełączyć się na głośnik, naciśnij przycisk [☞].  
Aby powrócić do rozmowy przez słuchawkę, naciśnij [☞]/[☞].

### Dostosowanie głośności słuchawki lub głośnika

Naciskaj przycisk [▲] lub [▼] podczas rozmowy.

### Uzyskiwanie połączeń przy użyciu listy numerów do ponownego wybierania

10 ostatnio wybranych numerów telefonów (każdy składający się z maks. 24 cyfr) jest zapisanych na liście numerów do ponownego wybierania.

- 1 [☎]
- 2 [↕]: Wybierz żądany wpis.
- 3 [☞]

### Kasowanie numerów z listy numerów do ponownego wybierania

- 1 [☎]
- 2 [↕]: Wybierz żądany wpis. → [X]
- 3 [↕]: "Tak" → [OK] → [☎]

### Pausa (w przypadku korzystania z centrali abonenckiej i w połączeniach zamiejscowych)

Czasem przy wybieraniu numeru w połączeniach zamiejscowych lub podczas używania centrali

abonenckiej wymagane jest wstawienie pauzy. W przypadku rejestrowania w książce telefonicznej numeru dostępowego karty telefonicznej lub kodu PIN należy również wstawić pauzę (str. 20).  
**Przykład:** Jeśli w celu uzyskania połączenia zewnętrznego przez centralę abonencką należy wybrać "0":

- 1 [0] → [▲] (Pauza)
- 2 Wybierz numer telefonu. → [☞]

#### Uwaga:

- Każde naciśnięcie przycisku [▲] (Pauza) wstawia 3-sekundową pauzę.

### Odbieranie połączeń

- 1 Podnieś słuchawkę i naciśnij przycisk [☞] lub [☞], gdy telefon dzwoni.
- 2 Po zakończeniu rozmowy naciśnij przycisk [☎] lub odłóż słuchawkę na ładowarkę lub bazę.

**Odbiór dowolnym przyciskiem:** Połączenie można także odebrać, naciskając dowolny przycisk.

**Odbiór automatyczny:** Połączenie można odebrać, podnosząc słuchawkę (str. 23).

#### Chwilowe wyłączenie dzwonka słuchawki:

Można tymczasowo wyłączyć dzwonek, naciskając [X].

### Regulacja poziomu głośności dzwonka

Naciśnij kilkakrotnie [▲] lub [▼], aby wybrać wymagany poziom głośności, kiedy dzwoni telefon.

### Funkcje przydatne podczas rozmowy

#### Zawieszenie rozmowy

- 1 W trakcie połączenia zewnętrznego naciśnij [☎].
- 2 [↕]: "Zawieszenie rozmowy" → [OK]
- 3 Aby powrócić do rozmowy, naciśnij przycisk [☞].



### Uwaga:

- Po 10 minutach zawieszenia rozmowa zostanie rozłączona.

### Wyłączenie mikrofonu

- W trakcie rozmowy naciśnij przycisk [⊗].
- Aby powrócić do rozmowy, naciśnij przycisk [⊗].

### Ponowne przywołanie/funkcja Flash

Przycisk [R/ECO] umożliwia dostęp do określonych funkcji centrali, takich jak transfer połączenia wewnętrznego, albo do opcjonalnych usług telefonicznych.

### Uwaga:

- Zmianę czasu ponownego przywołania/funkcji Flash opisano na str. 23.

### W przypadku korzystania z usługi połączenia oczekującego lub identyfikacji rozmowy oczekującej

Aby skorzystać z usługi połączenia oczekującego lub identyfikacji abonenta wywołującego, należy wcześniej zakupić te usługi od dostawcy usług telekomunikacyjnych.

Ta funkcja umożliwia odbieranie połączeń w trakcie rozmowy. Jeśli podczas rozmowy nadejdzie inne wywołanie usłyszysz sygnał połączenia oczekującego.

**Jeśli korzystasz z usługi identyfikacji abonenta wywołującego i identyfikacji rozmowy oczekującej**, po sygnale połączenia oczekującego na wyświetlaczu używanego urządzenia pojawi się informacja o 2. abonencie wywołującym.

- Naciśnij [R/ECO], aby odebrać 2. połączenie.
- Aby przełączać się między rozmówcami, naciśnij przycisk [R/ECO].

### Uwaga:

- Szczegółowe informacje na temat tej usługi i jej dostępności można uzyskać u swojego dostawcy usług telekomunikacyjnych.

### Chwilowe włączenie wybierania tonowego (przy wybieraniu impulsowym)

Naciśnij [☒] przed wpisaniem numerów dostępu, które wymagają wybierania tonowego.

### Korektor dźwięku słuchawki

Za pomocą tej funkcji można regulować barwę dźwięku, aby głos rozmówcy brzmiał bardziej naturalnie i wyraźnie.

- Naciśnij przycisk [EQ] w czasie rozmowy.
- [↕]: "Eku<sup>al</sup>izer" → [OK]
- [↕]: Wybierz wymagane ustawienie.
- Naciśnij przycisk [OK], aby zakończyć.

### Uwaga:

- Zależnie od stanu i jakości linii telefonicznej ta funkcja może spowodować wzmocnienie istniejących zakłóceń na linii. Jeśli utrudnia to zrozumienie rozmówcy, należy wyłączyć tę funkcję.
- Ta funkcja jest niedostępna podczas używania systemu głośnomówiącego.

### Współdzielenie połączenia

Można uzyskać połączenie do trwającego połączenia zewnętrznego.

Aby przyłączyć się do rozmowy, naciśnij [↶], gdy jest połączenie zewnętrzne z drugą słuchawką.

### Uwaga:











- Tryb prywatności uniemożliwia innym użytkownikom przyłączanie się do rozmów zewnętrznych innych użytkowników (str. 23).

### Transfer połączeń, połączenia konferencyjne

Między słuchawkami, które znajdują się w zasięgu fal radiowych tej samej bazy, można przełączać połączenia zewnętrzne lub zestawiać połączenia konferencyjne z zewnętrznymi rozmówcami.

- W trakcie rozmowy zewnętrznej naciśnij [↶].  
**Jeśli są zarejestrowane co najmniej 3 słuchawki:**  
[↕]: Wybierz żądane urządzenie. → [OK]



## Wykonywanie i odbieranie połączeń

- 2 Poczekaj, aż wywoływana osoba odbierze.
  - W razie braku odpowiedzi naciśnij [, aby powrócić do połączenia zewnętrznego.
- 3 **W celu transferu połączenia:**  
Naciśnij [].  
**Aby ustanowić połączenie konferencyjne:**  
[] → []: "Konferencja" → [OK]
  - Aby wycofać się z rozmowy konferencyjnej, naciśnij []. Pozostałe 2 osoby mogą kontynuować rozmowę.
  - Aby zawiesić połączenie zewnętrzne: [] → []: "Zawieszenie rozmowy" → [OK]  
Aby wznowić konferencję: [] → []: "Konferencja" → [OK]
  - Aby anulować konferencję: [] → []: "Zakończ Konferencje" → [OK]  
Możesz kontynuować rozmowę z zewnętrznym abonentem wywołującym.



## Interkom

Połączenia interkomowe są możliwe między słuchawkami, które znajdują się w zasięgu fal radiowych tej samej bazy.



### Uwaga:

- Podczas wywołania interkomowego słuchawka dzwoni przez 1 minutę.
- Jeśli podczas połączenia interkomowego zostanie odebrane połączenie zewnętrzne, zabrzmi przerywany sygnał. Aby zakończyć połączenie interkomowe, naciśnij []. Aby odebrać połączenie, naciśnij [].

## Uzyskiwanie połączeń interkomowych

- 1 []  
Jeśli są zarejestrowane co najmniej 3 słuchawki:  
[]: Wybierz żądane urządzenie. → [OK]
- 2 Po zakończeniu rozmowy naciśnij przycisk [].

## Odbieranie połączeń interkomowych

- 1 Aby odpowiedzieć na wywołanie, naciśnij [].
- 2 Po zakończeniu rozmowy naciśnij przycisk [].

## Blokada klawiatury

Słuchawkę można zablokować, aby uniemożliwić wykonywanie połączeń i wprowadzanie ustawień. Po włączeniu blokady klawiatury będzie można nadal odbierać połączenia przychodzące, ale wszystkie pozostałe funkcje zostaną zablokowane. Aby włączyć blokadę klawiatury, wciśnij i przytrzymaj przycisk [] przez około 3 sekundy.

- Aby wyłączyć blokadę klawiatury, naciśnij przycisk [] na około 3 sekundy.

### Uwaga:

- Do czasu wyłączenia blokady klawiatury niemożliwe są także połączenia z numerami alarmowymi.

## Książka telefoniczna

W książce telefonicznej można zarejestrować 50 nazwisk (maks. 16 znaków) i numerów telefonów (maks. 24 cyfr).

### Ważne:

- Wszystkie wpisy mogą być używane przez dowolną zarejestrowaną słuchawkę.

## Rejestrowanie wpisów w książce telefonicznej

- 1 [☐] → [☐☐☐]
- 2 [↕]: "Nowy wpis" → [OK]
- 3 Wpisz nazwisko lub nazwę. → [OK]
  - Można zmienić tryb wpisywania znaków, naciskając [RECO] (str. 32).
- 4 Wpisz numer telefonu. → [OK]
- 5 [OK] → [☎]

## Zapisywanie numeru z listy numerów do ponownego wybierania w książce telefonicznej

- 1 [☎]
- 2 [↕]: Wybierz żądany wpis. → [☐☐☐]
- 3 Aby zarejestrować nazwisko, kontynuuj od punktu 3. części "Edytowanie wpisów" na str. 19.

## Zachowywanie danych abonenta wywołującego w książce telefonicznej

- 1 [→]
- 2 [↕]: Wybierz żądany wpis. → [☐☐☐]
- 3 [↕]: "Zapisz książkę tel." → [OK]
- 4 Aby zarejestrować nazwisko, kontynuuj od punktu 3. części "Edytowanie wpisów" na str. 19.

## Znajdowanie i wybieranie wpisów w książce telefonicznej

- 1 [☐☐☐]
- 2 Przewijanie wszystkich wpisów [↕]: Wybierz żądany wpis.  
**Wyszukiwanie według pierwszej litery**
  - ① Naciśnij przycisk ([0] do [9], lub [#]), odpowiadający szukanemu znakowi (str. 32).
  - ② [↕]: W razie potrzeby przewijaj wpisy w książce telefonicznej.
- 3 [☎]

## Edytowanie wpisów

- 1 Znajdź wymagany wpis (str. 19). → [☐☐☐]
- 2 [↕]: "Edycja" → [OK]
- 3 W razie potrzeby możesz edytować nazwisko / nazwę. → [OK]
- 4 W razie potrzeby edytuj numer telefonu. → [OK]
- 5 [OK] → [☎]

## Usuwanie wpisów

### Usuwanie pojedynczych wpisów

- 1 Znajdź wymagany wpis (str. 19). → [☐☐☐]
- 2 [↕]: "Usuń" → [OK]
- 3 [↕]: "Tak" → [OK] → [☎]

### Usuwanie wszystkich wpisów

- 1 [☐☐☐] → [☐☐☐]
- 2 [↕]: "Usuń wszystko" → [OK]
- 3 [↕]: "Tak" → [OK]
- 4 [↕]: "Tak" → [OK] → [☎]

## Wybieranie łańcuchowe

Funkcja ta umożliwia wybieranie numerów z książki telefonicznej w trakcie trwania połączenia. Można korzystać z tej funkcji np. w celu wybrania numeru dostępowego karty telefonicznej lub kodu PIN konta

## Książka telefoniczna

bankowego, które zapisano w książce telefonicznej, bez potrzeby ręcznego wybierania numeru.

- 1 W trakcie połączenia zewnętrznego naciśnij przycisk [OK].
- 2 [↕]: Wybierz żądany wpis.
- 3 Naciśnij [↶] (prawy przycisk funkcyjny), aby wybrać numer.

### Uwaga:

- Jeśli numer dostępowy karty telefonicznej oraz jej numer PIN mają być zapisane jako jeden wpis w książce telefonicznej, naciśnij przycisk [▲] (Pauza), aby dodać pauzy po numerze tel. i numerze PIN, w zależności od potrzeb (str. 16).
- W razie korzystania z wybierania impulsowego, należy nacisnąć [X] przed wybraniem [OK] w 1 kroku, aby tymczasowo włączyć tonowy tryb wybierania. Przy rejestrowaniu wpisów w książce telefonicznej zaleca się dodawanie [X] na początku numerów, które mają być wybierane łańcuchowo (str. 19).

## Szybkie wybieranie

Do każdego z przycisków numerycznych (od [1] do [9]) umieszczonych na słuchawce można przypisać 1 numer telefoniczny.

## Dodawanie numerów telefonicznych do przycisków szybkiego wybierania

### ■ Wpisując numer telefonu:

- 1 Naciśnij i przytrzymaj odpowiedni przycisk szybkiego wybierania ([1] do [9]). → [OK↶]
- 2 [↕]: "Ręcznie" → [OK]
- 3 Wpisz nazwisko lub nazwę (maks. 16 znaków). → [OK]
- 4 Wpisz numer telefonu (maks. 24 cyfry). → [OK] 2 razy → [☎]

### ■ Z książki telefonicznej:

- 1 Naciśnij i przytrzymaj odpowiedni przycisk szybkiego wybierania ([1] do [9]). → [OK↶]
- 2 [↕]: "Książka tel." → [OK]

- 3 [↕]: Wybierz żądany wpis. → [OK] → [☎]

### Uwaga:

- Jeśli edytujesz wpis książki telefonicznej, który jest przypisany do przycisku szybkiego wybierania, edytowany wpis nie zostanie do niego przesłany.

## Edycja wpisu

- 1 Naciśnij i przytrzymaj odpowiedni przycisk szybkiego wybierania ([1] do [9]). → [OK]
- 2 [↕]: "Edycja" → [OK]
- 3 W razie potrzeby możesz edytować nazwisko / nazwę. → [OK]
- 4 W razie potrzeby możesz edytować numer telefonu. → [OK] 2 razy → [☎]

## Usuwanie pojedynczych wpisów

- 1 Naciśnij i przytrzymaj odpowiedni przycisk szybkiego wybierania ([1] do [9]). → [OK]
- 2 [↕]: "Usuń" → [OK]
- 3 [↕]: "Tak" → [OK] → [☎]

## Wyświetlanie wpisu/Nawiązywanie połączenia

- 1 Naciśnij i przytrzymaj odpowiedni przycisk szybkiego wybierania ([1] do [9]).
- 2 Aby nawiązać połączenie, naciśnij [↶].

## Lista menu

Dostęp do funkcji można uzyskać na 2 sposoby.

### ■ Przewijając zawartość menu wyświetlacza

- 1
- 2 Naciśnij [**▼**], [**▲**], [**▶**] lub [**◀**], aby wybrać żądane menu główne. → [OK]
- 3 Naciśnij [**▼**] lub [**▲**], aby wybrać żądany element w następnych podmenu. → [OK]
- 4 Naciśnij [**▼**] lub [**▲**], aby wybrać żądane ustawienie. → [OK]

### ■ Za pośrednictwem kodu bezpośredniego dostępu do funkcji

- 1 → Wprowadź żądany kod.  
Przykład: Naciśnij #101.
- 2 Wybierz żądane ustawienie. → [OK]

Uwaga:

- Aby zakończyć operację, naciśnij .
- W poniższej tabeli znaki < > oznaczają ustawienia domyślne.
- W poniższej tabeli wskazuje numer strony z opisem.
- Kolejność pozycji w menu wyświetlacza oraz podmenu zależą od posiadanego modelu.

## Poniżej przedstawiono zawartość i układ MENU telefonu oraz kody bezpośredniego dostępu do odpowiednich funkcji i ich ustawień

Menu główne: "Ustawienie czasu"

| Podmenu 1                      | Podmenu 2 | Ustawienia   | Kod  |    |
|--------------------------------|-----------|--|------|----|
| Ustaw Datę/Czas* <sup>1</sup>  | –         | –  | #101 | 14 |
| Alarm notatki                  | Alarm1-3  | <Wyłączony><br>Jeden raz<br>Codziennie<br>Co tydzień | #720 | 24 |
| Korekta czasu* <sup>1, 2</sup> | –         | Ident. abonenta<br>wywoł.<br><Ręcznie>               | #226 | –  |

Menu główne: "Lista połączeń"

| Obsługa                  | Kod  |    |
|--------------------------|------|----|
| Wyświetla listę wywołań. | #213 | 30 |

Menu główne: "Ustawienia dzwonka"

| Podmenu 1                 | Podmenu 2 | Ustawienia      | Kod  |   |
|---------------------------|-----------|-----------------|------|---|
| Głośność dzwonka          | –         | Wyłączony-6 <6> | #160 | – |
| Ton dzwonka* <sup>3</sup> | –         | <Ton dzwon 1>   | #161 | – |

## Programowanie

| Podmenu 1                          | Podmenu 2          | Ustawienia   | Kod  |  |
|------------------------------------|--------------------|--|------|--|
| Tryb - nie przeszkadzać            | Włączone/Wyłączone | Włączony<br><Wyłączony>                                    | #238 | 25   |
|                                    | Początek/Koniec    | <23:00/06:00>  | #237 | 25   |
|                                    | Opóźnienie dzwonka | 30 sek.<br><60 sek.><br>90 sek.<br>120 sek.<br>Bez dzwonka | #239 | 25   |
| Pierwszy dzwonek <sup>*1, *4</sup> | -                  | <Włączony><br>Wyłączony                                    | #173 | -  |

Menu główne:  "Ustaw.wstęp."

| Podmenu 1                              | Podmenu 2                                       | Ustawienia   | Kod  |  |
|--|---|--|------|---|
| Ustawienia dzwonka                     | Głośność dzwonka                                | Wyłączony-6 <6>  | #160 | -   |
|  | Ton dzwonka <sup>*3</sup>                       | <Ton dzwon 1>  | #161 | -   |
|  | Tryb - nie przeszkadzać<br>- Włączone/Wyłączone | Włączony<br><Wyłączony>                                    | #238 | 25  |
|  | Tryb - nie przeszkadzać<br>- Początek/Koniec    | <23:00/06:00>  | #237 | 25  |
|  | Tryb - nie przeszkadzać<br>- Opóźnienie dzwonka | 30 sek.<br><60 sek.><br>90 sek.<br>120 sek.<br>Bez dzwonka | #239 | 25  |
|  | Pierwszy dzwonek <sup>*1, *4</sup>              | <Włączony><br>Wyłączony                                    | #173 | -   |
| Ustawienie czasu                       | Ustaw Datę/Czas <sup>*1</sup>                   | -  | #101 | 14  |
|  | Alarm notatki<br>- Alarm1-3                     | <Wyłączony><br>Jeden raz<br>Codziennie<br>Co tydzień       | #720 | 24  |
|  | Korekta czasu <sup>*1, *2</sup>                 | Ident. abonenta<br>wywoł.<br><Ręcznie>                     | #226 | -   |
| Blok.polaż.niechcia nych <sup>*1</sup> | Pojedynczy numer                                | -  | #217 | 26  |
|  | Zakres numerów                                  | -  |      |   |
|  | Zastrzeżony                                     | Włączony<br><Wyłączony>                                    | #240 | 26  |
| Szybkie wybieranie                     | -   | -  | #261 | 20  |

| Podmenu 1                          | Podmenu 2                           | Ustawienia   | Kod  |  |
|------------------------------------|-------------------------------------|--|------|--|
| Tryb Eco <sup>*1, *5</sup>         | -                                   | <Wyłączony><br>Eco   | #725 | 15   |
| Ustawienia wyświetlacza            | Podsw.klaw. i LCD                   | <Włączony><br>Wyłączony  | #276 | -  |
|                                    | Kontrast<br>(Kontrast wyświetlacza) | Poziom 1-4<br><2>  | #145 | -  |
|                                    | Nazwa słuchawki                     | -  | #104 | 27   |
|                                    | Nazwa słuch.                        | Włączony<br><Wyłączony>  | #105 | 27   |
| Wskaźnik wiadomości                | -                                   | -  | #278 | 15   |
| Dźwięk przycisków                  | -                                   | <Włączony><br>Wyłączony  | #165 | -  |
| Restrykcje połączeń <sup>*1</sup>  | -                                   | -  | #256 | 27   |
| Automat. odbiór <sup>*6</sup>      | -                                   | Włączony<br><Wyłączony>  | #200 | 16   |
| Ustaw.linii tel.                   | Tryb wybierania <sup>*1</sup>       | <Tonowy><br>Impulsowy  | #120 | 15   |
|                                    | Funkcja Flash <sup>*1, *7</sup>     | 80 msek.<br>90 msek.<br><100 msek.><br>110 msek.<br>160 msek.<br>200 msek.<br>250 msek.<br>300 msek.<br>400 msek.<br>600 msek.<br>700 msek.<br>900 msek. | #121 | 17   |
| Tryb prywatności <sup>*1, *8</sup> | -                                   | Włączony<br><Wyłączony>  | #194 | -  |
| PIN bazy <sup>*1</sup>             | -                                   | <0000>   | #132 | 27   |
| Tryb retransmisji <sup>*1</sup>    | -                                   | Włączony<br><Wyłączony>  | #138 | 29   |
| Rejestruj                          | Rejestruj słuchawkę                 | -  | #130 | 28   |
|                                    | Wyrejestruj słuchawkę <sup>*9</sup> | -  | #131 | 28   |
| Kraj <sup>*1</sup>                 | -                                   | <Polska><br>Magyarorsz   | #136 | 27   |
| Wybierz bazę                       | -                                   | <Auto>   | #137 | 28   |
| Skasuj bazę <sup>*9</sup>          | -                                   | -  | #139 | 29   |

## Programowanie

| Podmenu 1 | Podmenu 2   | Ustawienia | Kod  |  |
|-----------|-------------|------------|------|--|
| Język     | Wyświetlacz | <Polski>   | #110 | 14   |

Menu główne:  "Blok.połącz.niechcianyeh"<sup>\*1</sup>

| Podmenu 1        | Podmenu 2 | Ustawienia              | Kod  |  |
|------------------|-----------|-------------------------|------|---|
| Pojedynczy numer | –         | –                       | #217 | 26  |
| Zakres numerów   | –         | –                       |      |   |
| Zastrzeżony      | –         | Włączony<br><Wyłączony> | #240 | 26  |

Menu główne:  "Szybkie wybieranie"

| Obsługa                                   | Kod  |  |
|---|------|---|
| Wyświetlanie wpisów szybkiego wybierania. | #261 | 20  |

- \*1 Jeśli zaprogramujesz te ustawienia za pomocą jednej ze słuchawek, nie ma potrzeby ich ponownego programowania na innych słuchawkach.
- \*2 Funkcja ta umożliwi automatyczną regulację czasu i daty przy każdej identyfikacji abonenta wywołującego zawierającej informację o czasie i dacie.  
Aby włączyć tę funkcję, wybierz "Ident. abonenta wywoł.". Aby wyłączyć tę funkcję, wybierz "Ręcznie". (Tylko abonenci korzystający z usług identyfikacji abonenta wywołującego)  
Aby móc korzystać z tej funkcji, należy najpierw ustawić datę i czas (str. 14).
- \*3 Melodie dostępne w tym urządzeniu ("Ton dzwon 3" - "Ton dzwon 40") są używane za zgodą firmy © 2012 - 2017 Copyrights Vision Inc.
- \*4 Jeśli urządzenie ma nie dzwonić przed otrzymaniem informacji o abonencie wywołującym, ustaw "Wyłączony". (Tylko abonenci korzystający z usługi identyfikacji abonenta wywołującego)  
Pierwszy dzwonek można usunąć, tylko jeśli urządzenie domyślnie dzwoni co najmniej 2 razy. Jest to zależne od dostawcy usług telekomunikacyjnych.
- \*5 To menu nie jest wyświetlane, kiedy tryb retransmisji jest ustawiony na "Włączony".
- \*6 Jeśli korzystasz z usługi identyfikacji abonenta wywołującego i chcesz widzieć informacje o abonencie wywołującym po podniesieniu słuchawki z bazy lub ładowarki w celu odebrania połączenia, wyłącz tę funkcję.
- \*7 Czas ponownego przywołania/czas Flash zależy od centrali telefonicznej lub centrali abonenckiej (PBX). W razie potrzeby skontaktuj się z dostawcą centrali.
- \*8 Aby uniemożliwić innym użytkownikom przyłączenie się do rozmów zewnętrznych innego użytkownika, włącz tę funkcję.
- \*9 To menu nie jest wyświetlane w czasie przewijania menu wyświetlacza. Występuje ono tylko w kodzie bezpośredniego dostępu do funkcji.

## Alarm

Alarm będzie dzwonił o wybranym czasie przez 1 minutę, następnie będzie dzwonił ponownie 5 razy w 5-cio minutowych przerwach (funkcja drzemki). Razem z alarmem zostanie wyświetlone również przypomnienie. Na każdej słuchawce można

zaprogramować 3 różne godziny alarmów. Przy każdej godzinie można wybrać jeden z 3 rodzajów alarmu (jednorazowo, codziennie albo tygodniowo).

### Ważne:

- Sprawdź, czy ustawienie daty i czasu jest prawidłowe (str. 14).

1  # 7 2 0



- 2 : Wybierz żądany alarm. → [OK]  
 3 : Wybierz żądany rodzaj alarmu. → [OK]

|   |
|---|
| <p>“Wyłączony”<br/>Wyłącza alarm. Przejdź do punktu 9.</p>  |
| <p>“Jeden raz”<br/>Alarm zadzwoni raz o zaprogramowanej porze.</p>                                    |
| <p>“Codziennie”<br/>Alarm będzie dzwonił codziennie o zaprogramowanej porze. Przejdź do punktu 5.</p> |
| <p>“Co tydzień”<br/>Alarm będzie dzwonił co tydzień o ustawionym czasie.</p>                          |

- 4 Wykonaj czynność zgodnie ze swoim wyborem w punkcie 3.
- **Jeden raz:**  
Wpisz żądane dzień i miesiąc. → [OK]
  - **Co tydzień:**  
: Wybierz żądany dzień tygodnia i naciśnij [✓]. → [OK]
- 5 Ustaw żadaną godzinę. → [OK]  
 6 Wpisz tekst przypomnienia (maks. 10 znaków). → [OK]  
 7 : Wybierz żądany rodzaj alarmu. → [OK]  
 • Zalecamy wybranie innego dzwonka niż dla połączeń zewnętrznych.  
 8 : Wybierz żądane ustawienie drzemki. → [OK]  
 9 [OK] →

**Uwaga:**

- Naciśnij , aby całkowicie wyłączyć alarm.
- Jeżeli ktoś korzysta ze słuchawki, alarm nie zadzwoni, dopóki słuchawka nie znajdzie się w trybie gotowości.
- Naciśnij dowolny przycisk lub , aby wyłączyć dźwięk, zostawiając funkcję drzemki włączoną.
- Aby wykonać połączenie zewnętrzne w czasie włączonej funkcji drzemki, wyłącz tę funkcję, zanim wykonasz połączenie.

## Tryb - nie przeszkadzać

Tryb - nie przeszkadzać umożliwia wybranie czasu, w którym słuchawka nie będzie sygnalizować dzwonkiem połączeń zewnętrznych. Ta funkcja jest użyteczna, jeżeli nie chcesz, aby Ci przeszkadzano w danym czasie, np. podczas snu. Tryb - nie przeszkadzać można włączyć w każdej słuchawce.

**Ważne:**

- Sprawdź, czy ustawienie daty i czasu jest prawidłowe (str. 14).
- Zaprogramowany alarm będzie dzwonił pomimo włączenia trybu - nie przeszkadzać.

## Włączanie/wyłączanie trybu - nie przeszkadzać

- 1 #238
- 2 : Wybierz żądane ustawienie. → [OK]  
 • W przypadku wybrania opcji “Wyłączony” należy nacisnąć przycisk , aby wyjść.
- 3 Wpisz żadaną godzinę i minutę rozpoczęcia działania tej funkcji. → [OK]
- 4 Wpisz odpowiednią godzinę i minutę zakończenia działania tej funkcji. → [OK] →

## Zmiana godziny początkowej i końcowej

- 1 #237
- 2 Kontynuuj od punktu 3. części “Włączanie/wyłączanie trybu - nie przeszkadzać” na str. 25.

## Ustawianie opóźnienia dzwonka

Wybranie tego ustawienia powoduje, że pomimo trybu - nie przeszkadzać słuchawka dzwoni, jeśli abonent wywołujący poczeka odpowiednio długo. Po upływie zaprogramowanego czasu słuchawka zacznie dzwonić. Po wybraniu ustawienia “Bez dzwonka” słuchawka nie będzie dzwonić w trybie - nie przeszkadzać.

- 1 #239
- 2 : Wybierz odpowiednie ustawienie. → [OK] →

### Blok.połącz.niechciany

Ta funkcja blokuje połączenia od niepożądanych abonentów wywołujących (tylko abonenci korzystający z usługi identyfikacji abonenta wywołującego). W czasie zapisywania numerów telefonów na liście blokowanych połączeń będą dostępne następujące pozycje:

- "Pojedynczy numer": Urządzenie może blokować połączenia z określonych numerów telefonu.
- "Zakres numerów": Urządzenie może blokować połączenia zaczynające się od numeru zapisanego na liście blokowanych połączeń, takich jak prefiks blokowanych numerów telefonu lub określone numery kierunkowe.

Pojedyncze numery telefonów i zakresy numerów można zapisać na liście blokowanych połączeń:

- w sumie maks. 30 pozycji.

Urządzenie może także blokować połączenia anonimowe.

W razie odebrania połączenia urządzenie nie dzwoni do chwili zidentyfikowania abonenta wywołującego. Jeśli numer telefonu abonenta wywołującego znajduje się na liście blokowanych połączeń, abonent wywołujący nie usłyszy żadnego dźwięku i urządzenie rozłącza się.

#### Ważne:

- Blokowane połączenia są zapisywane na liście abonentów wywołujących.

### Zapisywanie niepożądanych abonentów wywołujących

#### Zapisywanie jednego numeru telefonu

##### Ważne:

- Zapisując numery telefonu na liście blokowanych połączeń, należy uwzględnić numer kierunkowy.

#### ■ Z listy abonentów wywołujących:

- 1 [➔]
- 2 [↕]: Wybierz wpis, który ma być blokowany. → [☒]
- 3 [↕]: "Zapisz blok. łącz." → [OK]
- 4 [↕]: "Tak" → [OK] → [☎]

#### ■ Wpisując numery telefonu:

- 1 [☒]#217
- 2 [↕]: "Pojedynczy numer" → [OK]
- 3 [☒] → [↕]: "Dodaj" → [OK]
- 4 Wpisz numer telefonu (maks. 24 cyfry).
  - Aby skasować cyfrę, naciśnij przycisk [C].
- 5 [OK] → [☎]

#### Zapisywanie zakresu numerów

- 1 [☒]#217
- 2 [↕]: "Zakres numerów" → [OK]
- 3 [☒] → [↕]: "Dodaj" → [OK]
- 4 Wpisz żądany numer (2-8 cyfr).
  - Aby skasować cyfrę, naciśnij przycisk [C].
- 5 [OK] → [☎]

### Blokowanie połączeń przychodzących bez wyświetlanego numeru telefonu

Możesz blokować połączenia, kiedy nie jest wyświetlany numer telefonu, na przykład od prywatnych abonentów wywołujących.

- 1 [☒]#240
- 2 [↕]: Wybierz żądane ustawienie. → [OK]
- 3 [☎]

### Wyświetlanie/edytowanie/kasowanie blokowanych numerów

- 1 [☒]#217
- 2 [↕]: "Pojedynczy numer" lub "Zakres numerów" → [OK]
- 3 [↕]: Wybierz żądany wpis.
  - Aby zakończyć, naciśnij [☎].
- 4 Aby edytować numer:  
[☒] → Edytuj numer. → [OK] → [☎]  
Aby usunąć numer:  
[X] → [↕]: "Tak" → [OK] → [☎]

**Uwaga:**

- Podczas edycji naciskaj odpowiednie przyciski na klawiaturze, aby dodawać cyfry, lub **[C]**, aby je kasować.

## Kasowanie wszystkich zablokowanych numerów

- 1 **[☒]#217**
- 2 **[↕]: "Pojedynczy numer" lub "zakres numerów" → [OK]**
- 3 **[☒] → [↕]: "Usuń wszystko" → [OK]**
- 4 **[↕]: "Tak" → [OK]**
- 5 **[↕]: "Tak" → [OK] → [☎]**

## Pozostałe programowanie

### Zmiana nazwy słuchawki

Domyślna nazwa słuchawki to "słuchawka 1" do "słuchawka 6". Nazwę każdej słuchawki można zmienić (np. "Robert", "Kuchnia" itp.). Jest to przydatne w przypadku wykonywania połączeń wewnętrznych pomiędzy słuchawkami. Aby wyświetlić nazwę słuchawki w trybie gotowości, należy włączyć funkcję wyświetlania nazwy słuchawki (str. 27).

- 1 **[☒]#104**
- 2 Wpisz żądaną nazwę (maks. 10 znaków). → **[OK] → [☎]**

### Wyświetlanie nazwy słuchawki

Można zaznaczyć, czy nazwa słuchawki ma być wyświetlana w trybie gotowości. Ustawienie domyślne to "wyłączony".

- 1 **[☒]#105**
- 2 **[↕]: Wybierz odpowiednie ustawienie. → [OK] → [☎]**

### Restrykcja połączeń

Użytkownik może uniemożliwić wybieranie określonych numerów z wybranych słuchawek.

Można określić maksymalnie 6 zablokowanych numerów telefonów i wybrać słuchawki, których mają dotyczyć te ograniczenia. Zaprogramowanie tutaj numerów kierunkowych uniemożliwi połączenie się z danej słuchawki z jakimkolwiek numerem telefonu o takim numerze kierunkowym.

- 1 **[☒]#256**
- 2 Wpisz kod PIN bazy (ustawienie domyślne: "0000").
  - Jeśli nie pamiętasz kodu PIN, skontaktuj się z najbliższym autoryzowanym serwisem.
- 3 **[↕]: Wybierz słuchawki, które mają być zablokowane. → [✓]**
  - Symbol "✓" jest wyświetlany obok wybranego numeru słuchawki.
  - Aby anulować wybrane słuchawki: **[↕]: Wybierz słuchawkę. → Ponownie naciśnij [✓]. Symbol "✓" zniknie.**
- 4 **[OK]**
- 5 **[↕]: Wybierz miejsce w pamięci. → [OK]**
- 6 Wpisz numer telefonu lub numer kierunkowy, który ma być zablokowany (maks. 8 cyfr). → **[OK] → [☎]**

### Zmiana kodu PIN bazy

**Ważne:**

- Jeśli zmieniasz kod PIN (osobisty numer identyfikacyjny), zanotuj nowy PIN. Urządzenie nie podaje informacji o kodzie PIN. Jeśli nie pamiętasz kodu PIN, skontaktuj się z najbliższym autoryzowanym serwisem.

- 1 **[☒]#132**
- 2 Wprowadź aktualny 4-cyfrowy kod PIN bazy (wartość domyślna: "0000").
- 3 Wprowadź nowy 4-cyfrowy kod PIN bazy. → **[OK]**
- 4 **[↕]: "Tak" → [OK] → [☎]**

### Zmiana ustawień regionalnych urzędnictwa/Przywracanie fabrycznych ustawień bazy

- 1 **[☒]#136**

2 [↕]: Wybierz żądany kraj. → [OK]

“Polska” = Polska

“Magyarország” = Węgry

3 [↕]: “Tak” → [OK] → [📞]

Uwaga:

- Zmiana ustawienia regionu urządzenia może spowodować przywrócenie ustawień kraju lub ustawień użytkownika do ustawień domyślnych.

## Rejestracja urządzeń

### Obsługa dodatkowych urządzeń

#### Dodatkowe słuchawki

W jednej bazie można zarejestrować maksymalnie 6 słuchawek.

Ważne:

- Model dodatkowej słuchawki zalecany do użytku z niniejszym urządzeniem podano na str. 3. W przypadku używania innego modelu słuchawki pewne czynności mogą nie być dostępne.

#### Dodatkowe bazy

Słuchawki można zarejestrować maksymalnie w 4 bazach, co umożliwi dołączenie dodatkowych baz i w ten sposób rozszerzenie obszaru, w którym są używane słuchawki. Jeśli słuchawka znajdzie się poza zasięgiem swojej bazy, a wybór bazy jest ustawiony na “Auto” (str. 28), słuchawka zacznie szukać innej bazy w celu uzyskiwania i odbierania połączeń. Baza i komunikujące się z nią słuchawki są określane jako “komórka radiowa”.

Uwaga:

- Przeniesienie słuchawki z zasięgu fal radiowych jednej bazy do zasięgu drugiej powoduje rozłączenie połączenia.

### Rejestrowanie słuchawki w bazie

Słuchawka dostarczana razem z bazą jest już zarejestrowana. Jeśli słuchawka z jakiegoś powodu nie jest zarejestrowana w bazie (np. wyświetlana jest ikona 📶, chociaż słuchawka znajduje się blisko bazy), należy ją ponownie zarejestrować.

1 **Słuchawka:**

[☰]#130

2 [↕]: Wybierz numer bazy. → [OK]

- Ten numer jest używany przez słuchawkę tylko jako punkt odniesienia.

3 **Baza:**

Naciśnij i przytrzymaj przycisk [🔊] przez około 5 sekund.

- Jeśli zaczną dzwonić wszystkie zarejestrowane słuchawki, naciśnij ponownie przycisk [🔊], aby przerwać dzwonicie i powtórz czynności opisane w tym punkcie.

4 **Słuchawka:**

[OK] → Poczekał, aż na wyświetlaczu pojawi się polecenie “PIN bazy”. → Wpisz kod PIN bazy (ustawienie domyślne: “0000”). → [OK]

- Jeśli nie pamiętasz kodu PIN, skontaktuj się z najbliższym autoryzowanym serwisem.

### Wybór bazy

W przypadku ustawienia “Auto” słuchawka automatycznie wybiera dowolną dostępną bazę, w której jest zarejestrowana. Kiedy wybrana jest określona baza, słuchawka uzyskuje i odbiera połączenia tylko przy użyciu tej bazy. Jeśli słuchawka znajdzie się poza zasięgiem tej bazy, telefonowanie nie jest możliwe.

1 [☰]#137

2 [↕]: Wybierz numer odpowiedniej bazy albo opcję “Auto”. → [OK]

Ważne:

- Podczas przeglądania książki telefonicznej, listy abonentów wywołujących itp. będą wyświetlane tylko wpisy zapisane w bazie, z którą słuchawka jest połączona w danej chwili.

### Wyrejestrowywanie słuchawki

Słuchawka może anulować swoją rejestrację w bazie lub inne słuchawki zarejestrowane w tej samej bazie. Umożliwia to zakończenie bezprzewodowego połączenia słuchawki z systemem.

1 [☰]#131

- Wyświetlane są wszystkie słuchawki zarejestrowane w bazie.

- 2 [↕]: Wybierz słuchawkę, która ma być wyrejestrowana z bazy. → [OK]
- 3 [↕]: "Tak" → [OK] → [📞]

### Odlączenie bazy z systemu

Za pomocą słuchawki można odłączyć z systemu dowolną bazę, w której dana słuchawka jest zarejestrowana. Umożliwia to zakończenie bezprzewodowego połączenia bazy z systemem.

- 1 [☰] [#] [1] [3] [9]
- 2 [↕]: Wybierz bazę, która ma być odłączona z systemu. → [OK]
- 3 [↕]: "Tak" → [OK] → [📞]

### Zwiększanie zasięgu bazy

Zasięg sygnału bazy można zwiększyć za pomocą stacji retransmisyjnej DECT. Zalecane jest używanie tylko stacji retransmisyjnej DECT marki Panasonic wymienionej na str. 3. Szczegółowe informacje można uzyskać u sprzedawcy sprzętu Panasonic.

#### Ważne:

- Przed zarejestrowaniem stacji retransmisyjnej w bazie należy włączyć tryb retransmisji.
- Nie należy używać kilku stacji retransmisyjnych naraz.

### Ustawianie trybu retransmisji

- 1 [☰] [#] [1] [3] [8]
- 2 [↕]: Wybierz odpowiednie ustawienie. → [OK] → [📞]

### Rejestrowanie stacji retransmisyjnej DECT (KX-A405/KX-A406) w bazie

#### Uwaga:

- Należy używać stacji retransmisyjnej, która nie została jeszcze zarejestrowana w innym urządzeniu. Jeśli stacja retransmisyjna jest zarejestrowana w innym urządzeniu, należy ją najpierw wyrejestrować, postępując zgodnie z instrukcją instalacji stacji retransmisyjnej DECT.

- 1 **Baza:**  
Naciśnij i przytrzymaj przycisk [📞] przez około 5 sekund.
- 2 **Stacja retransmisyjna DECT:**  
Podłącz zasilacz sieciowy AC i zaczekaj, aż kontrolki ⓘ i 📶 zaświecą się na zielono.
- 3 **Baza:**  
Aby zakończyć tryb rejestrowania, naciśnij przycisk [📞].

### Identyfikacja abonenta wywołującego

#### Ważne:

- Niniejsze urządzenie jest kompatybilne z usługą identyfikacji abonenta wywołującego. Aby móc korzystać z funkcji identyfikacji abonenta wywołującego, usługa taka musi być wcześniej uruchomiona i świadczona przez operatora telekomunikacyjnego. Szczegółowe informacje uzyskasz u dostawcy usług telefonicznych.
- Identyfikacja abonenta wywołującego realizowana jest w systemie FSK (dla Polski).

### Funkcje identyfikacji abonenta wywołującego

W czasie odbierania połączenia zewnętrznego wyświetlany jest numer telefonu abonenta wywołującego.

Informacje o ostatnich 50 abonentach wywołujących są rejestrowane w kolejności od najnowszego do najstarszego połączenia.

- Jeżeli urządzenie nie może odebrać informacji o abonencie wywołującym, na wyświetlaczu pojawią się następujące komunikaty:
    - “Poza obszar.”/“Poza obszarem”<sup>\*1</sup>:  
Abonent dzwoni z miejsca, gdzie nie ma możliwości identyfikacji abonentów wywołujących.
    - “Nr zastrz.”/“Nr zastrzeżony”<sup>\*1</sup>:  
Abonent ma włączony zakaz identyfikacji.
  - Jeżeli urządzenie jest podłączone do centrali abonenckiej (PBX), informacje o abonentach wywołujących mogą nie być odbierane prawidłowo. Skontaktuj się z dostawcą centrali.
- <sup>\*1</sup> Tekst pokazywany podczas przeglądania listy abonentów.

### Połączenia nieodebrane

Jeśli połączenie nie zostało przyjęte, urządzenie traktuje je jako nieodebrane i na wyświetlaczu pojawi się komunikat →). W ten sposób użytkownik wie, że powinien sprawdzić na liście abonentów wywołujących, kto dzwonił podczas jego nieobecności.

Po obejrzeniu informacji o chociaż jednym nieodebranym połączeniu na liście abonentów

wywołujących (str. 30) ikona →) zniknie z wyświetlacza. W przypadku odebrania nowego połączenia ikona →) pojawi się ponownie.

#### Uwaga:

- Nawet jeśli w pamięci znajdują się niesprawdzone nieodebrane połączenia, ikona →) zniknie z wyświetlacza w trybie gotowości, jeśli przy użyciu jednej z zarejestrowanych słuchawek zostaną wykonane następujące czynności:
  - Umieszczenie słuchawki na bazie lub ładowarce.
  - Naciśnięcie [].

### Wyświetlanie nazwiska z książki telefonicznej





Jeśli odebrano informacje o abonencie wywołującym i dany numer telefonu jest zarejestrowany w książce telefonicznej urządzenia, zarejestrowane nazwisko jest wyświetlane i zapisywane na liście abonentów wywołujących.

### Lista abonentów wywołujących



#### Ważne:

- Sprawdź, czy ustawienie daty i czasu jest prawidłowe (str. 14).

### Przeglądanie listy abonentów wywołujących i oddzwanianie

- [→)
- Naciśnij przycisk [, aby przeglądać listę od najnowszego wywołania, lub przycisk [, aby szukać od najdawniejszego wywołania.
- Aby oddzwonić, naciśnij []. Aby zakończyć, naciśnij [].

#### Uwaga:

- Jeśli w kroku 2 pojawi się symbol ▶, nie wszystkie informacje są wyświetlane. Aby zobaczyć pozostałe informacje, naciśnij []. Aby powrócić do poprzedniego ekranu, naciśnij [].

- Jeśli element został sprawdzony lub odpowiedziano na to połączenie, pojawi się “✓”.

---

### Edytowanie numeru telefonu abonenta wywołującego

- 1 [→]
- 2 [↓]: Wybierz żądany wpis. → [⌨]
- 3 [↓]: “Edytuj i połącz” → [OK]
- 4 Możesz teraz poprawić numer.
- 5 [↶]

---

### Usuwanie zaznaczonych danych o abonentach wywołujących

- 1 [→]
- 2 [↓]: Wybierz żądany wpis.
- 3 [X] → [↓]: “Tak” → [OK] → [📞]

---

### Usuwanie wszystkich informacji o abonentach wywołujących



- 1 [→]
- 2 [X] → [↓]: “Tak” → [OK] → [📞]

### Usługa poczty głosowej

Poczta głosowa to usługa odbioru połączeń, która może być oferowana przez dostawcę usług telefonicznych. Usługa ta umożliwia także rejestrowanie połączeń, kiedy użytkownik nie może odebrać telefonu lub kiedy linia jest zajęta. Wiadomości są rejestrowane w systemie firmy telefonicznej.







Jeżeli nagrana została nowa wiadomość, na wyświetlaczu słuchawki widoczna jest ikona , jeśli dostępna jest usługa powiadamiania o wiadomościach. Szczegółowe informacje na temat tej usługi można uzyskać u dostawcy usług telekomunikacyjnych.

#### Ważne:

- Jeśli po odsłuchaniu wszystkich nowych wiadomości ikona  nadal jest widoczna na wyświetlaczu, wyłącz ją, przytrzymując przycisk  przez 2 sekundy.

### Wprowadzanie znaków



Litery i cyfry są wpisywane za pomocą przycisków na klawiaturze. Do każdego przycisku przypisane jest kilka znaków. Dostępne znaki zależą od wybranego trybu wpisywania znaków (str. 32).

- Aby przesunąć kursor w lewo lub w prawo, naciśnij  lub .
- Naciskaj odpowiednie przyciski, aby wpisać litery i cyfry.
- Aby skasować literę lub cyfrę podświetloną kursorem, naciśnij przycisk . Aby skasować wszystkie litery i cyfry, naciśnij i przytrzymaj przycisk .
- Aby przełączyć się między małymi i wielkimi literami, naciśnij przycisk  (A→a).
- Aby wpisać inny znak przyporządkowany temu samemu przyciskowi, naciśnij najpierw , aby przesunąć kursor na następną pozycję, a następnie naciśnij odpowiedni przycisk.
- Jeśli nie naciśniesz żadnego przycisku w ciągu 2 sekund od wpisania znaku, znak zostanie zapisany, a kursor przesunie się na kolejne miejsce.

### Tryby wpisywania znaków

Dostępne tryby wpisywania znaków to: Alfabetyczny (ABC), Numeryczny (0-9), grecki (ΑΒΓ), znaki dodatkowe 1 (ΑĂĂ), znaki dodatkowe 2 (ŚŚŚ) i cyrylica (АБВ). We wszystkich tych trybach, poza Numerycznym, można wybrać wpisywany znak, naciskając kilkakrotnie odpowiadający mu przycisk.

#### Kiedy wyświetlony jest ekran do wpisywania znaków:

 → : Wybierz tryb wpisywania znaków. → 

#### Uwaga:

-  w poniższych tabelach oznacza pojedynczy odstęp.

#### Tabela znaków alfabetycznych (ABC)

| 0   | 1                  | 2     | 3     | 4     | 5     | 6     | 7       | 8     | 9     | # |
|-----|--------------------|-------|-------|-------|-------|-------|---------|-------|-------|---|
| ↵ 0 | & ' ( )<br>* , - . | A B C | D E F | G H I | J K L | M N O | P Q R   | T U V | W X Y | # |
|     | / 1                | a b c | d e f | g h i | j k l | m n o | p q r s | t u v | w x y |   |
|     |                    | 2     | 3     | 4     | 5     | 6     | 7       | 8     | z 9   |   |



Tabela znaków numerycznych (0-9)

| 0 | 1 | 2 | 3 | 4 | 5 | 6 | 7 | 8 | 9 | # |
|---|---|---|---|---|---|---|---|---|---|---|
| 0 | 1 | 2 | 3 | 4 | 5 | 6 | 7 | 8 | 9 | # |

Tabela znaków greckich (ΑΒΓ)

| 0   | 1                         | 2          | 3          | 4          | 5          | 6          | 7          | 8          | 9          | # |
|-----|---------------------------|------------|------------|------------|------------|------------|------------|------------|------------|---|
| ⌵ 0 | & ' ( )<br>* , - .<br>/ 1 | Α Β Γ<br>2 | Δ Ε Ζ<br>3 | Η Θ Ι<br>4 | Κ Λ Μ<br>5 | Ν Ξ Ο<br>6 | Π Ρ Σ<br>7 | Τ Υ Φ<br>8 | Χ Ψ Ω<br>9 | # |

Tabela znaków dodatkowych 1 (ÄÅ)

| 0   | 1                         | 2                                | 3                       | 4                       | 5          | 6                              | 7                   | 8                       | 9                   | # |
|-----|---------------------------|----------------------------------|-------------------------|-------------------------|------------|--------------------------------|---------------------|-------------------------|---------------------|---|
| ⌵ 0 | & ' ( )<br>* , - .<br>/ 1 | Ä Å Ä<br>Å Ä Å<br>Å Æ B<br>C Ç 2 | Ď ě ě<br>É ě ě<br>Ě F 3 | G Ğ H<br>I Ì Í Î<br>Ĵ 4 | J K L<br>5 | M N Ń<br>O Ò Ó<br>Ô Õ Ö<br>ø 6 | P Q R<br>S Ş ß<br>7 | T U Û<br>Ú Ü Ü<br>Û V 8 | W X Y<br>Ŷ ŷ Z<br>9 | # |
|     |                           | a á ä<br>â ã ä<br>å æ b<br>c ç 2 | d e è<br>é ê ë<br>ë f 3 | g ğ h<br>i ì í î<br>ĵ 4 | j k l 5    | m n ñ<br>o ò ó<br>ô õ ö<br>ø 6 | p q r s<br>ş ß 7    | t u ù<br>ú û ü<br>ü v 8 | w x y<br>ŵ ŷ z<br>9 |   |

- Następujące znaki są używane jako wielka i mała litera: ø Ŵ ŷ

Tabela znaków dodatkowych 2 (ŠŠš)

| 0   | 1                         | 2                       | 3                     | 4            | 5                   | 6                                | 7                       | 8                       | 9                            | # |
|-----|---------------------------|-------------------------|-----------------------|--------------|---------------------|----------------------------------|-------------------------|-------------------------|------------------------------|---|
| ⌵ 0 | & ' ( )<br>* , - .<br>/ 1 | Š Š Š<br>Š Š Š<br>Č Č 2 | Đ ě ě<br>É ě ě<br>F 3 | G H I<br>Í 4 | J K L<br>Ł Ł Ł<br>5 | M N Ń<br>Ń Ń Ń<br>Ŕ Ŕ Ŕ<br>Š Š 6 | P Q R<br>Ŕ Ŕ Ŕ<br>Š Š 7 | T Ť U<br>Ú Ü Ü<br>ú v 8 | W X Y<br>ŷ ŷ ŷ<br>Ž Ž Ž<br>9 | # |
|     |                           | š š š<br>Š š š<br>Č č 2 | đ ě ě<br>é ě ě<br>f 3 | g h i<br>í 4 | j k l<br>ł ł ł<br>5 | m n Ń<br>ň Ń Ń<br>ŕ ŕ ŕ<br>š š 6 | p q r<br>ŕ ŕ ŕ<br>š š 7 | t ť u<br>ú ü ü<br>ú v 8 | w x y<br>ŷ ŷ ŷ<br>ž ž ž<br>9 |   |

- Poniższe znaki są używane jako wielka i mała litera:

Ą Ć Č Ę Ł Ł Ł Ń Ŕ Š Š ŷ Ź Ž Ž

## Przydatne informacje

Tabela znaków cyrylicy (АБВ)

| 0                   | 1                       | 2               | 3               | 4               | 5               | 6               | 7               | 8               | 9               | # |
|---------------------|-------------------------|-----------------|-----------------|-----------------|-----------------|-----------------|-----------------|-----------------|-----------------|---|
| Л О Г<br>Є І Ї<br>ÿ | & ' ( )<br>* , .<br>/ 1 | А Б В<br>Г<br>2 | Д Е Ж<br>З<br>3 | И Й К<br>Л<br>4 | М Н О<br>П<br>5 | Р С Т<br>У<br>6 | Ф Х Ц<br>Ч<br>7 | Ш Щ<br>Ъ Ы<br>8 | Ь Э Ю<br>Я<br>9 | # |



## Komunikaty o błędach

| Komunikat na wyświetlaczu  | Przyczyna/rozwiązanie  |
|--|--|
| Br. zasil. bazy<br>lub<br>Brak kontaktu<br>Wył./Wł. zasil.<br>sieciowy | <ul style="list-style-type: none"><li>● Upewnij się, że zasilacz sieciowy AC bazy jest prawidłowo podłączony do urządzenia i gniazda zasilającego.</li><li>● Słuchawka straciła łączność z bazą. Podejdź bliżej bazy i spróbuj ponownie.</li><li>● Odłącz zasilacz sieciowy bazy, aby zresetować urządzenie. Podłącz zasilacz z powrotem i spróbuj ponownie.</li><li>● Rejestracja słuchawki mogła zostać anulowana. Zarejestruj słuchawkę ponownie (str. 28).</li></ul> |
| Sprawdź<br>linię telefon.  | <ul style="list-style-type: none"><li>● Dostarczony przewód linii telefonicznej nie został jeszcze podłączony lub został podłączony nieprawidłowo. Sprawdź podłączenie (str. 10).</li></ul>  |
| Pamięć pełna   | <ul style="list-style-type: none"><li>● Pamięć książki telefonicznej jest pełna. Usuń niechciane wpisy (str. 19).</li><li>● Pamięć listy blokowanych połączeń jest pełna. Usuń niechciane wpisy (str. 26).</li><li>● W słuchawce jest już zarejestrowana maksymalna liczba baz (4). Usuń nieużywane bazy ze słuchawki (str. 29).</li></ul>   |
| Użyj<br>akumulatorów.  | <ul style="list-style-type: none"><li>● Włożono niewłaściwy rodzaj ogniw, np. baterie alkaliczne albo manganowe. Używaj tylko akumulatorów Ni-MH opisanych na str. 3, 7.</li></ul>   |
| Id. abon. wyw.<br>musi być<br>aktywowana                               | <ul style="list-style-type: none"><li>● Należy wykupić abonament na usługę identyfikacji abonenta wywołującego ta wiadomość nie będzie wyświetlana w razie odebrania informacji o abonencie wywołującym.</li></ul>   |

## Rozwiązywanie problemów

Jeśli mimo zastosowania się do zaleceń zawartych w tym rozdziale nie udało się rozwiązać problemu, odłącz zasilacz sieciowy bazy i wyłącz słuchawkę, a następnie ponownie podłącz zasilacz i włącz słuchawkę.

**Ogólne użytkowanie**



| <b>Problem</b>  | <b>Przyczyna/rozwiązanie</b>   |
|---|--|
| Sluchawka nie włącza się automatycznie nawet po włożeniu naładowanych akumulatorów. | <ul style="list-style-type: none"> <li>● Połóż słuchawkę na bazie lub ładowarce, aby włączyć słuchawkę.</li> </ul>   |
| Urządzenie nie działa.  | <ul style="list-style-type: none"> <li>● Sprawdź, czy akumulatory są włożone prawidłowo (str. 10).</li> <li>● Naładuj akumulatory do pełna (str. 11).</li> <li>● Sprawdź podłączenie (str. 10).</li> <li>● Odłącz zasilacz sieciowy bazy, aby ją zresetować i wyłącz słuchawkę. Podłącz ponownie zasilacz, włącz słuchawkę i spróbuj jeszcze raz.</li> <li>● Słuchawka nie została zarejestrowana w bazie. Zarejestruj słuchawkę (str. 28).</li> </ul>   |
| Wyświetlacz słuchawki jest wygaszony.   | <ul style="list-style-type: none"> <li>● Słuchawka nie jest włączona. Włącz zasilanie (str. 14).</li> </ul>  |
| Nie słychać sygnału zgłoszenia centrali.  | <ul style="list-style-type: none"> <li>● Należy używać kabla telefonicznego dołączonego do telefonu. Stary kabel telefoniczny może mieć inne ustawienie wewnętrznych przewodów.</li> <li>● Zasilacz sieciowy bazy lub przewód linii telefonicznej nie są podłączone. Sprawdź podłączenie.</li> <li>● Odłącz przewód linii telefonicznej z bazy i podłącz go do sprawnego aparatu telefonicznego. Jeżeli ten aparat działa prawidłowo, zgłoś urządzenie do naprawy w punkcie serwisowym. Jeżeli aparat nie działa prawidłowo, skontaktuj się z dostawcą usług telekomunikacyjnych.</li> </ul> |
| Kontrolka wiadomości powoli miga, a słuchawka wyświetla komunikat "Tryb demo".      | <ul style="list-style-type: none"> <li>● Włączono tryb demonstracyjny. Wyłącz tryb demonstracyjny:<br/>  → #899</li> </ul>   |

**Lista menu**

| <b>Problem</b>  | <b>Przyczyna/rozwiązanie</b>  |
|---|---|
| Tekst na wyświetlaczu jest wyświetlany w niezrozumiałym języku. | <ul style="list-style-type: none"> <li>● Zmień język komunikatów wyświetlacza (str. 14).</li> </ul>   |
| Nie można aktywować trybu eco.                                  | <ul style="list-style-type: none"> <li>● Nie można włączyć trybu eco po włączeniu trybu retransmisji "włączony". W razie potrzeby ustaw tryb retransmisji na "wyłączony" (str. 29).</li> </ul>  |
| Nie można zarejestrować słuchawki w bazie.                      | <ul style="list-style-type: none"> <li>● W słuchawce jest już zarejestrowana maksymalna liczba baz (4). Usuń nieużywane bazy ze słuchawki (str. 29).</li> <li>● W bazie jest już zarejestrowana maksymalna liczba słuchawek (6). Anuluj nieużywane zarejestrowane słuchawki z bazy (str. 28).</li> <li>● Wpisano niewłaściwy kod PIN. Jeśli nie pamiętasz kodu PIN, skontaktuj się z najbliższym autoryzowanym serwisem.</li> </ul> |

## Przydatne informacje

### Ladowanie akumulatorów

| Problem   | Przyczyna/rozwiązanie   |
|---|---|
| Sluchawka generuje sygnały dźwiękowe i/lub na wyświetlaczu miga ikona  .   | <ul style="list-style-type: none"><li>● Akumulator jest prawie rozładowany. Naładuj akumulatory do pełna (str. 11).</li></ul>   |
| Akumulatory zostały w pełni naładowane, ale <ul style="list-style-type: none"><li>– ikona  nadal miga lub</li><li>– czas działania wydaje się krótszy.</li></ul> | <ul style="list-style-type: none"><li>● Wyczyść styki akumulatorów (<math>\oplus</math>, <math>\ominus</math>) i styki urządzenia suchą ściereczką, po czym naładuj akumulatory ponownie.</li><li>● Wymień akumulatory na nowe (str. 10).</li></ul> |

### Wykonywanie/odbieranie połączeń, interkom

| Problem   | Przyczyna/rozwiązanie   |
|---|---|
| Na wyświetlaczu widoczna jest ikona  . | <ul style="list-style-type: none"><li>● Sluchawka znajduje się zbyt daleko od bazy. Podejdź bliżej.</li><li>● Zasilacz sieciowy bazy nie jest prawidłowo podłączony. Podłącz ponownie zasilacz sieciowy do bazy.</li><li>● Sluchawka nie jest zarejestrowana w bazie. Zarejestruj ją (str. 28).</li><li>● Włączenie trybu eco zmniejsza zasięg bazy w trybie gotowości. W razie potrzeby wyłącz tryb eco (str. 15).</li></ul>                 |
| Słychać szumy, wtrącenia i zanikanie dźwięku.   | <ul style="list-style-type: none"><li>● Sluchawka lub baza znajdują się w miejscu, gdzie występują silne zakłócenia elektryczne. Zmień położenie bazy i korzystaj ze słuchawki z dala od źródeł zakłóceń.</li><li>● Podejdź bliżej bazy.</li><li>● Jeśli korzystasz z usługi DSL/ADSL, zalecamy podłączenie filtra DSL/ADSL między bazą a gniazdem linii telefonicznej. Szczegółowe informacje uzyskasz u dostawcy usługi DSL/ADSL.</li></ul> |
| Jakość dźwięku wydaje się pogarszać.  | <ul style="list-style-type: none"><li>● Zarejestrowano słuchawkę, która nie jest zalecana (str. 3). Najlepszą jakość dźwięku można uzyskać, wyłączając rejestrując zalecaną słuchawkę.</li></ul>  |
| Sluchawka nie dzwoni.   | <ul style="list-style-type: none"><li>● Dzwonek jest wyłączony. Wyreguluj głośność dzwonka (str. 16, 22).</li><li>● Tryb - nie przeszkadzać jest włączony. Wyłącz tę funkcję (str. 25).</li></ul>   |
| Nie można uzyskać połączeń.   | <ul style="list-style-type: none"><li>● Ustawiono niewłaściwy tryb wybierania numerów. Zmień ustawienie (str. 15).</li><li>● Wybrano numer objęty restrykcjami (str. 27).</li><li>● Włączona jest funkcja blokady klawiatury. Wyłącz tę funkcję (str. 18).</li></ul>  |

**Identyfikacja abonenta wywołującego**

| <b>Problem</b>   | <b>Przyczyna/rozwiązanie</b>  |
|--|---|
| Dane o abonencie wywołującym nie są wyświetlane.   | <ul style="list-style-type: none"> <li>● Należy wykupić abonament na usługę identyfikacji abonenta wywołującego. Szczegółowe informacje uzyskasz u dostawcy usług telefonicznych.</li> <li>● Jeśli urządzenie jest podłączone do innego sprzętu telefonicznego, odłącz je i podłącz bezpośrednio do gniazda ściennego.</li> <li>● Jeśli korzystasz z usługi DSL/ADSL, zalecamy podłączenie filtra DSL/ADSL między bazą a gniazdem linii telefonicznej. Szczegółowe informacje uzyskasz u dostawcy usługi DSL/ADSL.</li> <li>● Inny sprzęt telefoniczny powoduje zakłócenia. Odłącz inny sprzęt i spróbuj ponownie.</li> </ul> |
| Informacje o abonencie wywołującym są wyświetlane z opóźnieniem.   | <ul style="list-style-type: none"> <li>● W zależności od dostawcy usług telefonicznych, urządzenie może wyświetlać informacje o abonencie wywołującym dopiero po 2 dzwonku albo później. Wybierz dla pierwszego dzwonka ustawienie <b>“Wyłączony”</b> (str. 22).</li> <li>● Podejdź bliżej bazy.</li> </ul>   |
| Zmieniła się godzina ustawiona w urządzeniu.   | <ul style="list-style-type: none"> <li>● Nieprawidłowe informacje o godzinie odebrane w ramach identyfikacji abonenta wywołującego spowodowały zmianę ustawień. Ustaw funkcję regulacji czasu na <b>“Ręcznie”</b> (wyt.) (str. 22).</li> </ul>  |
| Nazwa zapisana w książce telefonicznej nie jest w pełni wyświetlana, gdy odbierane jest zewnętrzne połączenie. | <ul style="list-style-type: none"> <li>● Zmień nazwę w książce telefonicznej, aby zmieściła się w 1 linii tekstu (str. 19).</li> </ul>  |

**Zalanie**

| <b>Problem</b>  | <b>Przyczyna/rozwiązanie</b>  |
|---|---|
| Do słuchawki/bazy przedostał się jakiś płyn lub wilgoć w innej postaci. | <ul style="list-style-type: none"> <li>● Odłącz zasilacz sieciowy i przewód linii telefonicznej od bazy. Wyjmij akumulatory ze słuchawki i odczekaj przynajmniej 3 dni. Kiedy słuchawka/baza całkowicie wyschną, podłącz ponownie zasilacz sieciowy i przewód linii telefonicznej. Włóż akumulatory i naładuj je do pełna przed użytkowaniem. Jeśli urządzenie nie działa prawidłowo, skontaktuj się z najbliższym autoryzowanym serwisem.</li> </ul> |

**Ostrzeżenie:**

- Aby uniknąć trwałych uszkodzeń, nie próbuj suszyć urządzenia w kuchenke mikrofalowej.

# Deklaracja zgodności

# Panasonic

Declaration of Conformity  
Document Number: PCTP-170152-01

## Manufacturer

Name : Panasonic Corporation  
Address : 1006 Oaza Kadoma,  
Kadoma-shi, Osaka,  
Japan

## Object of Declaration

< A >

Product Name : Digital Enhanced Cordless Telephone  
Trade Name : Panasonic  
Model Number : KX-TGK22xyy; KX-TGK21xyy; KX-TGKA20yy; (Base Unit); KX-TGK220yy  
KX-TGK210yy; (Portable Unit); KX-TGKA21yy; (AC adaptor); PNLV228yy

## OE Requirements

This declaration of conformity is issued under the sole responsibility of manufacturer. The object of the declaration described above is in conformity with the requirements of the following EU legislation and harmonized standards:

Council Directive(s) : 2014/53/EU RED < B >  
2009/125/EC ErP  
2011/65/EU RoHS

Commission Regulation(s) : (EC) No.278/2009 Implementing measures for ErP Directive  
(EU) No.1275/2008 Implementing measures for ErP Directive  
(EU) No.801/2013 Implementing measures for ErP Directive

Council Recommendation(s) : 1999/519/EC EMF

## Harmonized Standard(s)

< C >

EN 50950-1:2006 +A11:2009 +A12:2011 +A2:2013; EN 301 406 V2.2.2:2016  
EN 301 489-1 V2.1.1:2016; EN 301 489-6 V2.1.1:2016; EN 50360 :2001 +A1:2012  
EN 50385 :2002; EN 50563 :2011 +A1:2013; EN 50564 :2011; EN 50581 :2012

## Additional Information

< D >

Suffix "x" represents packing configuration with the number of handset can be any digits "0 to 9".

Suffix "yy" represents country code, can be any combination of characters "A to Z".

23 Jan., 2017

*N. Senno*  
Date of Issue / Signature

Nobuhiro Senno / Senior Tech. Reg. Manager  
Printed Name / Title

23. Jan. 2017

*N. Erdmann*  
Date of Issue / Signature

**Niels Erdmann**

Authorized Representative

Panasonic Testing Centre

Panasonic Marketing Europe GmbH

Winsbergling 15, 22525 Hamburg, Germany

Przedmiot deklaracji opisany wyżej <A> jest zgodny z wymogami następujących przepisów prawnych UE <B> i zharmonizowanych norm <C> potrzebne informacje zostały przekazane <D>.

## Indeks

- A** Akumulator: 10, 12  
Alarm: 24  
Awaria zasilania: 11
- B** Baza  
Odlączenie: 29  
Przywracanie: 27  
Wybór: 28  
Blok.połącz.niechcianych: 26  
Blokada klawiatury: 18
- C** Chwilowe włączenie wybierania tonowego: 17
- D** Data i czas: 14  
Dodatkowe bazy: 28  
Dodatkowe słuchawki: 28
- E** Edycja listy abonentów wywołujących: 31
- G** Głośność  
Dzwonek: 16, 22  
Głośnik: 16  
Słuchawka: 16
- I** Identyfikacja rozmowy oczekującej: 17  
Interkom: 18
- K** Kod bezpośredniego dostępu do funkcji: 21  
Komunikaty o błędach: 34  
Kontrolka wiadomości: 15  
Korektor: 17  
Książka telefoniczna: 19
- L** Lista abonentów wywołujących: 30  
Lista numerów do ponownego wybierania: 16
- O** Odbieranie połączeń: 16  
Odbiór automatyczny: 16, 23
- P** Pauza: 16  
Pierwszy dzwonek: 22  
PIN: 27  
Poczta głosowa: 32  
Połączenia konferencyjne: 17  
Połączenia nieodebrane: 30  
Połączenie oczekujące: 17  
Ponowne przywołanie/funkcja Flash: 17
- R** Regulacja czasu: 22  
Restrykcja połączeń: 27  
Retransmisja: 29  
Rozwiązywanie problemów: 34
- S** Słuchawka  
Lokalizator: 12  
Nazwa: 27  
Rejestrowanie: 28  
Wyrejestrowywanie: 28
- Sterowanie: 13  
Sygnały przycisków: 23  
System głośnomówiący: 16  
Szybkie wybieranie: 20
- T** Ton dzwonka: 22  
Transfer połączeń: 17  
Tryb - nie przeszkadzać: 25  
Tryb eco: 15  
Tryb prywatności: 23  
Tryb wybierania numerów: 15
- U** Usługa identyfikacji abonenta wywołującego: 30  
Ustawienia regionalne: 27
- W** Wprowadzanie znaków: 32  
Współdzielenie połączenia: 17  
Wybieranie łańcuchowe: 19  
Wykonywanie połączeń: 16  
Wyłączenie mikrofonu: 17  
Wyświetlacz  
Język: 14  
Kontrast: 23
- Z** Zasilanie wł./wyl.: 14  
Zawieszenie rozmowy: 16

**Infolinia (Polska):**

801 003 532 - numer dla połączeń z sieci stacjonarnej

22 295 37 27 - numer dla połączeń z sieci stacjonarnej oraz komórkowej

Zakupy przez Internet w eShop (Polska): <http://shop.panasonic.pl>

**Dział sprzedaży/Értékesítési osztály:****■ Poland / Polska****Produkt Panasonic**

Produkt objęty jest E-Gwarancją Panasonic.

Prosimy o zachowanie dowodu zakupu.

Warunki gwarancji oraz informacje o produkcie są dostępne na stronie [www.panasonic.pl](http://www.panasonic.pl) lub pod numerami telefonów:

801 003 532 - numer dla połączeń z sieci stacjonarnej

22 295 37 27 - numer dla połączeń z sieci stacjonarnej oraz komórkowej

**Dystrybucja w Polsce:**

Panasonic Marketing Europe GmbH

(Spółka z ograniczoną odpowiedzialnością)

Oddział w Polsce ul. Wołoska 9a, 02-583

Warszawa

**■ Hungary / Magyarország****Panasonic termék**

Kérjük őrizze meg a fizetési bizonylatot.

E termékre vonatkozó jótállási feltételek és információk

elérhetőek a [www.panasonic.com/hu](http://www.panasonic.com/hu) oldalon,

illetve az alábbi telefonszámon:

+36 40 201 006 - Helyi hívásnak megfelelő díjazásért hívható kék szám.

[customer.budapest@eu.panasonic.com](mailto:customer.budapest@eu.panasonic.com)

**Disztribúció Magyarországon:**

Panasonic Marketing Europe GmbH

Organizacni slozka Ceska Republika

Thámova 289/13, 18600 Praha 8

Csehország

**Panasonic Corporation**

1006, Oaza Kadoma, Kadoma-shi, Osaka 571-8501, Japan

<http://www.panasonic.com>

© Panasonic Corporation 2017

**PNQP1351ZA** PP0317YM0