



WF80F5****

WF70F5****

WF60F4****

WF81FE****

WF71F5****

WF61F4****

WF82F5****

WF72F5****

WF62F4****

WF8AF5****

WF7AF5****

WF6AF4****

WF8EF5****

Pralka automatyczna

Instrukcja obsługi

wyobraź sobie możliwości

Dziękujemy za zakup produktu firmy Samsung.



■ Spis treści

Zasady bezpieczeństwa 4

Co warto wiedzieć o bezpieczeństwie	4
Ważne symbole ostrzegawcze	4
Znaczenie symboli używanych w tej instrukcji obsługi.....	4
Ważne ostrzeżenia	5
Instrukcje dotyczące znaku WEEE.....	10

Przygotowanie pralki 11

Sprawdzenie części.....	11
Spełnianie wymogów instalacji	12
Zasilanie i uziemienie	12
Dopływ wody	12
Odprowadzenie wody	13
Podłoga	13
Temperatura otoczenia.....	13
Instalacja we wnękach i małych pomieszczeniach	13
Instalacja pralki	14

Korzystanie z pralki 19

Informacje dotyczące detergentów i dodatków	19
Korzystanie z odpowiednich detergentów	19
Korzystanie z dozownika detergentów	19
Używanie detergentu w płynie (wybrane modele).....	20
Wykonywanie prania po raz pierwszy	21
Podstawowe instrukcje	21
Korzystanie z panelu sterowania	22
Korzystanie z przełącznika cykli	24
Blokada rodzicielska	25
Wył. dźwięk	25
Opóźnienie	25
Smart Check.....	26
Wykonywanie prania	27
Wykonywanie prania przy użyciu przełącznika cykli.....	27
Ręczne wykonywanie prania	28
Wskazówki dotyczące prania	28

Czyszczenie pralki

30

Awaryjne odprowadzanie wody z pralki	30
Czyszczenie filtra zanieczyszczeń	31
Czyszczenie obudowy pralki	31
Czyszczenie dozownika i wnętrza dozownika detergentów	32
Czyszczenie filtra sitkowego	32

Konserwacja pralki

33

Naprawa zamrożonej pralki	33
Przechowywanie pralki	33

Rozwiązywanie problemów i kody informacyjne

34

Jeśli pralka... ..	34
Kody informacyjne	35

Tabela programów

36

Tabela programów	36
------------------------	----

Dodatek

37

Tabela konserwacji tkanin	37
Ochrona środowiska	37
Karta produktu pralki domowej	38
Podstawowe programy prania	41

Zasady bezpieczeństwa



Gratulujemy zakupu nowej pralki firmy Samsung. Niniejsza instrukcja zawiera istotne informacje dotyczące instalacji, użytkowania i konserwacji posiadanego urządzenia. Przeczytanie niniejszej instrukcji pozwoli w pełni wykorzystać zalety i funkcje pralki.

Co warto wiedzieć o bezpieczeństwie

Zapoznaj się dokładnie z niniejszą instrukcją. Pozwoli to na bezpieczną i wydajną obsługę wielu funkcji Twojego nowego urządzenia. Schowaj instrukcję tak, aby była blisko urządzenia. Pozwoli to skorzystać z niej w przyszłości. Używaj urządzenia tylko zgodnie z jego zamierzonym przeznaczeniem opisanym w niniejszej instrukcji obsługi. Ostrzeżenia i ważne instrukcje dotyczące bezpieczeństwa umieszczone w tej instrukcji nie obejmują wszystkich warunków i sytuacji, z którymi może zetknąć się użytkownik. Podczas montażu, konserwacji i obsługi pralki użytkownik powinien zachować ostrożność i kierować się zdrowym rozsądkiem. Ponieważ przedstawiona instrukcja obsługi dotyczy różnych modeli, funkcje Twojej pralki mogą się nieznacznie różnić od opisanych w niniejszej instrukcji. Dodatkowo nie wszystkie znaki ostrzegawcze mogą mieć zastosowanie. W przypadku jakichkolwiek pytań lub uwag skontaktuj się z najbliższym centrum serwisowym lub uzyskaj pomoc i informacje online na stronie www.samsung.com.

Ważne symbole ostrzegawcze

Znaczenie symboli używanych w tej instrukcji obsługi:

	OSTRZEŻENIE: Zagrożenia lub niebezpieczne czynności, które mogą prowadzić do powąznego kalectwa, śmierci i/lub zniszczenia mienia .
	PRZESTROGA: Zagrożenia lub niebezpieczne czynności, które mogą prowadzić do obrażeń lub uszkodzenia mienia .
	UWAGA

Oznaczenia służą, aby zapobiec obrażeniom użytkownika i innych osób.

Należy ich bezwzględnie przestrzegać.

Po przeczytaniu niniejszej instrukcji należy zachować ją na przyszłość.

Przed rozpoczęciem korzystania z urządzenia należy przeczytać wszystkie instrukcje.

Jak w przypadku każdego innego urządzenia zasilanego energią elektryczną i posiadającego części ruchome, istnieją potencjalne zagrożenia użytkownika. Aby zapewnić bezpieczeństwo w czasie korzystania z urządzenia, należy zaznajomić się z jego zasadami działania i zachować odpowiednią ostrożność podczas obsługi.

Ważne ostrzeżenia

! **OSTRZEŻENIE:** Aby zmniejszyć ryzyko pożaru, porażenia prądem lub obrażeń ciała, w trakcie korzystania z urządzenia należy stosować podstawowe środki ostrożności, między innymi:

1. Osoby o ograniczonej sprawności fizycznej, sensorycznej lub umysłowej bądź o niedostatecznym doświadczeniu i wiedzy (np. dzieci) nie powinny korzystać z urządzenia bez nadzoru lub przeszkolenia w zakresie obsługi przez inną osobę odpowiedzialną za ich bezpieczeństwo.
2. **Do użytku w Europie:** To urządzenie może być obsługiwane przez dzieci od lat 8 i osoby o ograniczonej sprawności fizycznej, sensorycznej lub umysłowej bądź o niedostatecznym doświadczeniu i wiedzy pod odpowiednim nadzorem lub po uprzednim przeszkoleniu w zakresie bezpiecznej obsługi urządzenia i wyjaśnieniu ryzyka związanego z niewłaściwym korzystaniem z urządzenia. Dzieciom nie wolno bawić się urządzeniem. Dzieci nie mogą czyścić ani konserwować urządzenia bez nadzoru.
3. Nie wolno dopuścić, aby urządzeniem bawiły się dzieci.
4. Ze względów bezpieczeństwa uszkodzony przewód zasilający musi zostać wymieniony przez producenta, w autoryzowanym serwisie lub przez wykwalifikowaną osobę.
5. Należy użyć nowych przyłączy, które zostały dostarczone z produktem. Nie wolno używać starych przyłączy.
6. Urządzenia, w których otwory wentylacyjne znajdują się w podstawie, należy ustawiać tak, aby dywan nie blokował otworów.
7. **Do użytku w Europie:** Dzieci poniżej 3 roku życia nie powinny przebywać w pobliżu urządzenia, chyba że znajdują się pod stałą opieką.
8. **PRZESTROGA:** Ze względów bezpieczeństwa w przypadku niezamierzonego zresetowania przerywaczy termicznych, urządzenia nie należy podłączać za pomocą zewnętrznego włącznika (np. włącznika czasowego) ani podłączać do obwodu, który jest regularnie włączany i wyłączany przez urządzenie zasilające.

OSTRZEŻENIE: Krytyczne OSTRZEŻENIA dotyczące montażu

Instalacja urządzenia musi być wykonana przez wykwalifikowanego technika lub pracownika serwisu.

- W przeciwnym razie może dojść do porażenia prądem, pożaru, wybuchu, problemów z produktem lub obrażeń ciała.

Urządzenie jest ciężkie, dlatego należy zachować ostrożność przy jego podnoszeniu.

Przewód zasilający należy podłączyć do gniazda prądu zmiennego 220-240 V/50 Hz lub o wyższej charakterystyce.

Dane gniazdo powinno być używane tylko z tym urządzeniem. Nie wolno używać przedłużacza.

- Współdzielenie gniazda z innymi urządzeniami za pomocą listwy zasilającej lub przedłużacza przewodu zasilającego może spowodować porażenie prądem lub pożar.
- Należy upewnić się, że napięcie, częstotliwość i natężenie prądu są takie same, jak w specyfikacji produktu. W przeciwnym wypadku może dojść do porażenia prądem elektrycznym lub pożaru. Zdecydowanie wciśnij wtyczkę do gniazdka ściennego.

Z bolców i styków wtyczki zasilania należy regularnie usuwać suchą szmatką wszystkie obce substancje, takie jak kurz czy wodę.

- Odłącz wtyczkę i przetrzyj ją suchą szmatką.
- W przeciwnym wypadku może dojść do porażenia prądem elektrycznym lub pożaru.

Wtyczkę należy włożyć do gniazdka w taki sposób, aby przewód biegł w kierunku podłogi.

- Podłączenie wtyczki do gniazdka w przeciwnym kierunku może uszkodzić kable elektryczne w przewodzie i spowodować porażenie prądem lub pożar.

Opakowania należy przechowywać w miejscu niedostępnym dla dzieci, ponieważ mogą być dla nich niebezpieczne.

- Nałożenie przez dziecko worka na głowę może doprowadzić do uduszenia.

Gdy urządzenie, wtyczka lub kabel zasilania są uszkodzone, należy skontaktować się z najbliższym punktem serwisowym.

Urządzenie wymaga właściwego uziemienia.

Nie wolno uziemiać urządzenia do rury gazowej, rury wodociągowej z tworzyw sztucznych lub linii telefonicznej.

- Może to spowodować porażenie prądem, pożar, wybuch, problemy z produktem lub obrażenia ciała.
- Nigdy nie wolno podłączać kabla zasilającego do gniazda, które nie jest prawidłowo uziemione. Zawsze należy upewnić się, że uziemienie jest to zgodne z uregulowaniami lokalnymi i krajowymi.

Nie wolno instalować urządzenia w pobliżu grzejnika lub materiałów łatwopalnych.

Nie wolno instalować urządzenia w miejscach wilgotnych, zatłuszczonych lub zakurzonych i w miejscach wystawionym na bezpośrednie działanie promieni słonecznych lub wody (kropel deszczu).

Nie wolno instalować urządzenia w miejscu, gdzie będzie narażone na niskie temperatury.

- Niska temperatura (np. mróz) może spowodować pęknięcie rur.

Nie wolno umieszczać produktu w miejscu, w którym może wyciekać gaz.

- Może to spowodować porażenie prądem lub pożar.

Nie wolno używać transformatora prądu.

- Może to spowodować porażenie prądem lub pożar.

Nie wolno używać uszkodzonych wtyczek, przewodów zasilających lub poluzowanych gniazd.

- Może to spowodować porażenie prądem lub pożar.

Nie wolno naciągać ani nadmiernie zginać przewodu zasilającego.

Nie wolno skręcać ani wiązać przewodu zasilającego.

Nie wolno zawieszать przewodu zasilającego na metalowych obiektach, kłaść ciężkich przedmiotów na przewodzie zasilającym, kłaść przewód zasilający między obiektami ani wciskać go do miejsca za urządzeniem.

- Może to spowodować porażenie prądem lub pożar.

Nie wolno odłączać wtyczki zasilania, pociągając za sam kabel.

- Kabel zasilający należy odłączać przytrzymując go za wtyczkę.

- W przeciwnym wypadku może dojść do porażenia prądem elektrycznym lub pożaru.

Umiejscowienie urządzenia powinno zapewniać dostęp do źródła zasilania, instalacji doprowadzającej wodę i rur odpływowych.

⚠ PRZESTROGA: PRZESTROGI dotyczące instalacji

Umiejscowienie urządzenia powinno zapewniać łatwy dostęp do źródła zasilania.

- W przeciwnym wypadku może dojść do porażenia prądem elektrycznym lub pożaru z powodu przebieg prądu.

Urządzenie należy umieścić na solidnym i równym podłożu zdolnym do utrzymania jego wagi.

- W przeciwnym wypadku może dojść do nadmiernych wibracji, poruszania się urządzenia, hałasu i problemów z urządzeniem.

⚠ OSTRZEŻENIE: Krytyczne OSTRZEŻENIA dotyczące użytkowania

Gdy urządzenie zostanie zalane, należy zamknąć dopływ wody, wyłączyć zasilanie i skontaktować się z najbliższym punktem serwisowym.

- Nie wolno dotykać wtyczki ani przewodu zasilającego wilgotnymi rękami.
- W przeciwnym wypadku może dojść do porażenia prądem elektrycznym.

Gdy z urządzenia dobiegają dziwne hałasy, czuć dziwny zapach lub wydobywa się z niego dym, należy natychmiast odłączyć zasilanie i skontaktować się z najbliższym punktem serwisowym.

- W przeciwnym wypadku może dojść do porażenia prądem elektrycznym lub pożaru.

W przypadku wycieku gazu (np. propanu, LP itp.) należy natychmiast przewietrzyć pomieszczenie, nie dotykając wtyczki zasilania. Nie wolno dotykać urządzenia lub wtyczki zasilania.

- Nie wolno używać wentylatora.
- Iskra może spowodować wybuch lub pożar.

Nie wolno pozwalać dzieciom bawić się na pralce. Dodatkowo w przypadku pozbywania się urządzenia należy usunąć dźwignię drzwiczek pralki.

- Dziecko uwięzione wewnątrz urządzenia może umrzeć w wyniku uduszenia.

Przed użyciem pralki należy upewnić się, czy elementy opakowania (gąbki, styropian) przymocowane do spodu pralki zostały usunięte.

Nie wolno pracować przedmiotów zanieczyszczonych benzyną, naftą, benzenem, rozcieńczalnikiem do farb, alkoholem lub innymi substancjami łatwopalnymi i wybuchowymi.

- Może to spowodować porażenie prądem, pożar lub wybuch.

Nie wolno otwierać drzwiczek pralki podczas pracy (z uwagi na wysoką temperaturę podczas prania, suszenia lub wirowania).

- Woda wypływająca z pralki może spowodować oparzenia lub sprawić, że podłoga stanie się śliska. Może to doprowadzić do obrażeń.
- Otwarcie drzwiczek siłą może spowodować uszkodzenie produktu lub obrażenia ciała.

Nie wolno wkładać ręki pod pralkę, gdy urządzenie pracuje.

- Może to doprowadzić do obrażeń.

Nie wolno dotykać wtyczki ani przewodu zasilającego wilgotnymi rękami.

- Może to spowodować porażenie prądem.

Nie wolno wyłączać urządzenia przez odłączenie wtyczki zasilania, gdy urządzenie pracuje.

- Ponowne podłączenie wtyczki do gniazda może spowodować iskrę oraz porażenie prądem lub pożar.

Nie wolno zezwalać dzieciom ani osobom o ograniczonej sprawności na używanie pralki bez odpowiedniego nadzoru.

Nie wolno pozwalać dzieciom na wchodzenie do urządzenia lub wspinanie się na nie.

- Może to spowodować porażenie prądem, poparzenie lub obrażenia ciała.

Nie wolno wkładać pod pralkę rąk ani metalowych przedmiotów, gdy urządzenie pracuje.

- Może to doprowadzić do obrażeń.

Nie wolno odłączać urządzenia od zasilania, ciągnąc za przewód. Zawsze należy pewnie chwycić wtyczkę i wyciągać ją z gniazdka prostym ruchem.

- Uszkodzenie przewodu zasilającego może spowodować spięcie, pożar i/lub porażenie prądem elektrycznym.

Nie wolno próbować samodzielnie naprawiać, rozbierać lub modyfikować urządzenia.

- Nie wolno stosować bezpieczników innych niż standardowe (np. miedzianych, z drutu stalowego itd.).
- W razie konieczności naprawy lub ponownej instalacji urządzenia należy skontaktować się z najbliższym punktem serwisowym.
- W przeciwnym razie może dojść do porażenia prądem, pożaru, problemów z produktem lub obrażeń ciała.

Gdy wąż doprowadzający wodę z kranu poluzuje się i zaleje urządzenie, należy odłączyć wtyczkę zasilania.

- W przeciwnym wypadku może dojść do porażenia prądem elektrycznym lub pożaru.

Gdy urządzenie nie jest używane przez dłuższy czas lub gdy trwa burza, należy odłączyć wtyczkę z gniazdka.

- W przeciwnym wypadku może dojść do porażenia prądem elektrycznym lub pożaru.

Jeśli do wnętrza urządzenia dostanie się jakaś substancja, odłącz urządzenie od gniazda zasilania i skontaktuj się z najbliższym punktem obsługi klienta firmy Samsung.

- Może to spowodować porażenie prądem lub pożar.

Nie wolno pozwalać dzieciom (ani zwierzętom) bawić się w pralce lub na niej. Trudno jest otworzyć drzwiczki pralki od wewnątrz i uwięzione w środku dzieci mogą ulec poważnym obrażeniom.

PRZESTROGA: PRZESTROGI dotyczące użytkowania

Gdy pralka jest zanieczyszczona przez obce substancje, takie jak deterenty, kurz, resztki pożywienia itd., należy odłączyć wtyczkę z gniazda i wyczyścić pralkę wilgotną, miękką ściereczką.

- W przeciwnym wypadku może dojść do odbarwień, odkształceń, zniszczeń lub powstawania rdzy.

Pod wpływem silnego uderzenia przednia szyba może pęknąć. Należy zachować ostrożność podczas używania pralki.

- Pęknięta szyba może doprowadzić do obrażeń.

Po awarii doprowadzenia wody lub przy ponownym połączeniu węża doprowadzającego wodę należy powoli otwierać kran.

Po długim okresie nieużywania pralki należy powoli otwierać kran.

- Ciśnienie powietrza w wężu doprowadzającym wodę lub rurze z wodą może spowodować uszkodzenie części urządzenia lub wyciek wody.

Jeśli podczas operacji odprowadzania wody dojdzie do awarii, należy sprawdzić, czy istnieje problem z odprowadzaniem wody.

- Używanie pralki zalanej wodą z powodu awarii odprowadzania wody grozi porażeniem prądem elektrycznym lub pożarem.

Pranie należy całkowicie umieścić w pralce, tak aby nie zablokowało się w drzwiczkach.

- Zablokowanie prania w drzwiczkach może spowodować zniszczenie prania, uszkodzenie pralki lub wyciek wody.

Gdy pralka nie jest używana, należy zakręcić dopływ wody.

Należy upewnić się, że śruby w wężu doprowadzającym wodę są prawidłowo dokręcone.

- W przeciwnym wypadku może dojść do uszkodzeń mienia lub obrażeń ciała.

Upewnij się, że gumowa uszczelka i przednie szklane drzwiczki nie są zanieczyszczone obcymi substancjami (np. odpadami, nitkami, włosami itp.).

- Pralka może przeciekać, jeśli obca substancja znajdzie się w drzwiczkach lub gdy drzwiczki nie są całkowicie zamknięte.

Przed użyciem produktu otwórz kran i sprawdź, czy złącze węża doprowadzającego wodę jest mocno dokręcone i czy nie dochodzi do wyciekania wody.

- Jeśli śruby węża doprowadzającego wodę są poluzowane, może dojść do wyciekania wody.

Zakupiony produkt jest przeznaczony wyłącznie do użytku domowego.

Korzystanie z niego do celów biznesowych stanowi przykład niewłaściwego użycia. W takim przypadku produkt nie będzie objęty standardową gwarancją dostarczaną przez firmę Samsung, zaś firma Samsung nie będzie odpowiedzialna za usterki lub uszkodzenia spowodowane niewłaściwym użyciem.

Nie wolno stawiać na urządzeniu lub kłaść na nim przedmiotów (takich jak pranie, zapalone świece lub papierosy, naczynia, środki chemiczne, przedmioty metalowe itd).

- Może to spowodować porażenie prądem, pożar, problemy z produktem lub obrażenia ciała.

Nie wolno rozpylać na powierzchni urządzenia substancji lotnych, takich jak środek owadobójczy.

- Nie tylko są one szkodliwe dla ludzi, ale mogą również spowodować porażenie prądem, pożar lub problemy z produktem.

W pobliżu pralki nie wolno umieszczać obiektów, które generują pola elektromagnetyczne.

- Może to doprowadzić do awarii i obrażeń ciała.

Woda odprowadzana podczas prania w wysokich temperaturach lub suszenia jest gorąca. Nie wolno jej dotykać.

- Może to doprowadzić do oparzeń lub obrażeń ciała.

Nie wolno prać, wirować lub suszyć siedzisk, mat lub ubrań wodoodpornych (*), chyba że urządzenie ma specjalny cykl do prania tego typu rzeczy.

(*): Pościel wełniana, peleryny przeciwdeszczowe, kamizelki rybackie, spodnie narciarskie, śpiwory, pieluchy, dresy oraz pokrywy rowerów, motocykli, samochodów itp.

- W urządzeniu nie wolno prać grubych ani twardych mat, nawet jeśli na metce jest umieszczony znak prania w pralce. Ze względu na anormalne wibracje może to prowadzić do obrażeń ciała lub uszkodzeń pralki, ścian, podłogi lub ubrania.
- W urządzeniu nie wolno prać dywaników ani wycieraczek z gumowym spodem. Gumowa powłoka może odkleić się od spodu dywanika i przykleić do wnętrza bębna pralki, powodując awarię pralki, taką jak nieprawidłowe odprowadzanie wody.

Nie wolno obsługiwać pralki przy wyjętym dozowniku detergentów.

- Może to spowodować porażenie prądem lub pożar w wyniku wycieku wody.

Nie wolno dotykać wnętrza bębna w trakcie lub tuż po suszeniu. Jest on wówczas gorący.

- Może to doprowadzić do poparzeń.

Nie wolno wkładać rąk do dozownika detergentów.

- Niezastosowanie się do tego zalecenia grozi obrażeniami ciała w wyniku, na przykład, zaklinowania się dłoni użytkownika w pudełku na detergent.

Nie wolno w pralce umieszczać przedmiotów innych niż pranie (np. butów, pozostałości jedzenia, zwierząt).

- Ze względu na anormalne wibracje może to prowadzić do obrażeń ciała, uszkodzeń pralki lub, w przypadku zwierząt, śmierci.

Nie wolno naciskać przycisków przy użyciu ostrych przedmiotów, takich jak szpilki, noże, paznokcie itp.

- Może to spowodować porażenie prądem lub obrażenia ciała.

Nie wolno prać prania zabrudzonego olejami, kremami lub smarami dostępnymi zazwyczaj w sklepach dermatologicznych lub salonach masażu.

- Może to spowodować odkształcenie gumowej uszczelki i wyciek wody.

Nie wolno pozostawiać w bębnie na dłużej agrafek, szpilek do włosów itp. lub wybielacza.

- Może to spowodować rdzewienie bębna.
- Jeżeli na powierzchni bębna pojawi się rdza, należy na niej użyć środka czyszczącego (o neutralnym odczynie) i wytrzeć gąbką. Nie wolno używać metalowej szczotki.

Nie wolno używać bezpośrednio do czyszczenia suchego detergentu i nie wolno prać, płukać, ani wirować prania zabrudzonego suchym detergentem czyszczącym.

- Może to spowodować wybuch lub zapłon ze względu na ciepło utleniania oleju.



Nie wolno używać wody z urządzeń chłodzących lub grzejących wodą.

- Może to spowodować problemy z pralką.

Nie wolno stosować w pralce naturalnego mydła do rąk.

- Jeżeli mydło stwardnieje i nagromadzi się wewnątrz produktu, może to spowodować problemy z produktem, przebarwienia oraz powstawanie rdzy lub nieprzyjemnych zapachów.

Skarpety i biustonosze należy wkładać do siatki do prania i prać je z innymi ubraniami.

Nie wolno prać w siatce do prania dużych przedmiotów, takich jak pościel.

- W przeciwnym wypadku może dojść do obrażeń ciała z powodu anormalnych wibracji.

Nie wolno używać twardych detergentów.

- Jeśli dojdzie do ich zgromadzenia się w pralce, może to spowodować przeciekanie wody.

Upewnij się, że kieszenie ubrań przeznaczonych do prania są puste.

- Twarde, ostre przedmioty, takie jak monety, agrałki, gwoździe, śruby lub kamienie mogą spowodować poważne uszkodzenie urządzenia.

Nie wolno prać odzieży z dużymi sprzączkami, guzikami lub innymi elementami wykonanymi z metalu.

Pranie należy sortować według kolorów i ich trwałości. Cykl prania, temperaturę wody i dodatkowe funkcje należy dobrać zgodnie z zaleceniami.

- Nieprzestrzeganie tego zalecenia może spowodować odbarwienie lub uszkodzenie tkaniny.

Jeśli w pobliżu są dzieci, zamykając drzwiczki, należy zwrócić uwagę, by nie przytrzasnąć im palców.

- Nieprzestrzeganie tego zalecenia może spowodować obrażenia ciała.

OSTRZEŻENIE: Krytyczne OSTRZEŻENIA dotyczące czyszczenia

Nie wolno czyścić urządzenia przez bezpośrednie rozpylanie wody na nim.

Nie wolno używać środków czyszczących o silnym odczynie kwaśnym.

Do czyszczenia urządzenia nie wolno używać benzyny, rozpuszczalnika lub alkoholu.

- Może to spowodować odbarwienia, deformację, zniszczenia, porażenie prądem lub pożar.

Przed czyszczeniem i konserwacją urządzenia należy odłączyć je od sieci elektrycznej.

- W przeciwnym wypadku może dojść do porażenia prądem elektrycznym lub pożaru.

Instrukcje dotyczące znaku WEEE



Prawidłowe usuwanie produktu (zużyty sprzęt elektryczny i elektroniczny) (Dotyczy krajów, w których stosuje się systemy segregacji odpadów)

To oznaczenie umieszczone na produkcie, akcesoriach lub dokumentacji oznacza, że po zakończeniu eksploatacji nie należy tego produktu ani jego akcesoriów (np. ładowarki, zestawu słuchawkowego, przewodu USB) wyrzucać wraz ze zwykłymi odpadami gospodarstwa domowego. Aby uniknąć szkodliwego wpływu na środowisko naturalne i zdrowie ludzi w skutek niekontrolowanego usuwania odpadów, prosimy o oddzielenie tych przedmiotów od odpadów innego typu oraz o odpowiedzialny recykling i praktykowanie ponownego wykorzystania materiałów.

W celu uzyskania informacji na temat miejsca i sposobu bezpiecznego dla środowiska recyklingu tych przedmiotów, użytkownicy w gospodarstwach domowych powinni skontaktować się z punktem sprzedaży detalicznej, w którym dokonali zakupu produktu, lub z organem władz lokalnych.

Użytkownicy w firmach powinni skontaktować się ze swoim dostawcą i sprawdzić warunki umowy zakupu. Produktu ani jego akcesoriów nie należy usuwać razem z innymi odpadami komercyjnymi.



■ Przygotowanie pralki

Osoba montująca pralkę powinna ściśle przestrzegać poniższych instrukcji, tak aby pralka działała prawidłowo i nie stanowiła zagrożenia dla użytkownika podczas prania.

Sprawdzenie części

Należy ostrożnie rozpakować opakowanie zawierające pralkę i sprawdzić, czy zostały dostarczone wszystkie części przedstawione poniżej. Jeśli okaże się, że pralka została uszkodzona w trakcie przewożenia lub w komplecie nie ma wszystkich części, skontaktuj się z centrum obsługi klientów firmy Samsung lub ze sprzedawcą.

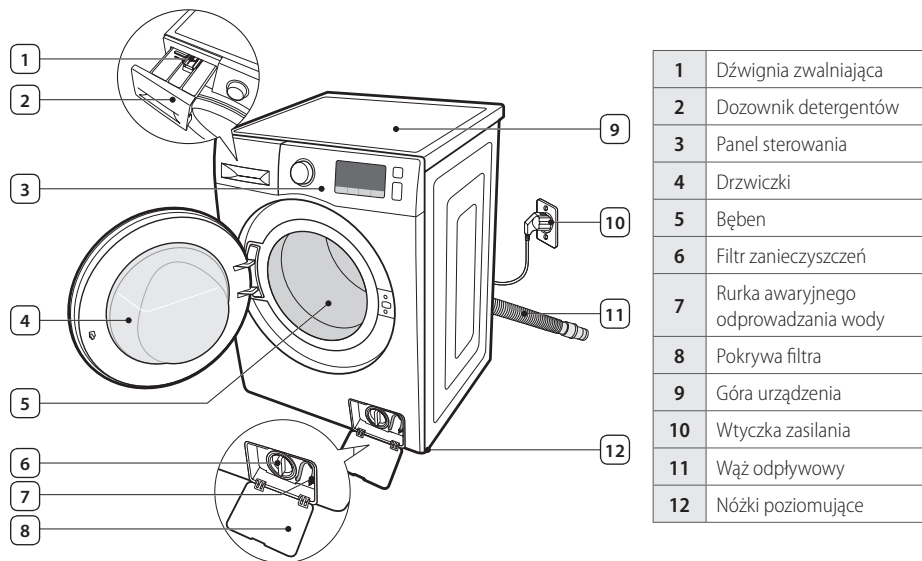

Klucz
(wybrane modele)



Zaślepki na otwory po śrubach *



Prowadnica węża



Wąż doprowadzający zimną wodę



Wąż doprowadzający gorącą wodę
(wybrane modele)

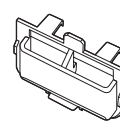

Dozownik detergentów w płynie



Zaślepki na otwory po śrubach *: Liczba zaślepek na otwory po śrubach zależy od modelu (od 3 do 5 zaślepek).

Spełnianie wymogów instalacji

I Zasilanie i uziemienie

 **OSTRZEŻENIE:** Nie wolno używać przedłużacza.

Należy używać wyłącznie przewodu dostarczonego wraz z pralką.

W czasie przygotowania do instalacji należy się upewnić, czy sieć zasilająca posiada:

- Bezpiecznik lub rozłącznik prądu zmiennego 220 - 240 V / 50 Hz
- Osobne rozgałęzienie obwodu zasilania obsługujące wyłącznie pralkę

Pralka musi być uziemiona. W przypadku uszkodzenia pralki, uziemienie obniża ryzyko porażenia prądem, zapewniając odpływ prądu po linii najmniejszego oporu.

Wraz z pralką dostarczany jest przewód o wtyczce uziemiającej z trzema wtykami do umieszczenia w odpowiednio zainstalowanym i uziemionym gniazdku.

 **OSTRZEŻENIE:** Nie wolno podłączać przewodu uziemiającego do plastikowych linii systemu wodociągowego, gazowego lub rur z ciepłą wodą.

Niewłaściwe podłączenie przewodnika uziemiającego może spowodować porażenie prądem. W przypadku braku pewności co do poprawnego sposobu uziemienia pralki, należy skorzystać z pomocy elektryka lub pracownika serwisu.

 **PRZESTROGA:** Nie wolno modyfikować wtyczki dostarczonej wraz z pralką. Jeśli nie pasuje ona do gniazdka, należy zlecić elektrykowi zainstalowanie odpowiedniego gniazdka.

I Dopływ wody

Pralka będzie odpowiednio napełniana wodą, jeśli jej ciśnienie wynosi od 50 do 800 kPa. Ciśnienie mniejsze niż 50 kPa może spowodować uszkodzenie zaworu wody i uniemożliwić jego całkowite zamknięcie. Elementy sterujące pralki mogą również nie obsługiwać ciśnienia, co spowoduje wyłączenie pralki. (Wbudowany w ustawienia wyłącznik czasowy napełniania zapobiega wypływowi nadmiaru wody lub zalaniu w przypadku poluzowania wewnętrznego węża).

Krany powinny znajdować się w odległości od 120 cm od tylnej części pralki, aby założone węże doprowadzające wodę mogły sięgnąć urządzenia.

 Większość sklepów specjalistycznych prowadzi sprzedaż węży tego typu o długościach do 305 cm.

 Można zmniejszyć ryzyko wycieku lub uszkodzeń spowodowanych wodą poprzez:

- Umieszczenie urządzenia w pobliżu kranów.
- Zakręcenie kranów, gdy pralka nie pracuje.
- Okresowe sprawdzanie węży doprowadzających wodę pod kątem wycieków.

 **OSTRZEŻENIE:** Przed pierwszym uruchomieniem pralki należy sprawdzić, czy żadne z połączeń zaworu wodnego i kranów nie przecieka.

! Odprowadzenie wody

Zalecany przez firmę Samsung rozwiązaniem jest rura pionowa o długości 65 cm. Wąż odprowadzający musi być poprowadzony poprzez zacisk do rury pionowej. Rura musi być na tyle duża, aby pomieścić średnicę zewnętrzną węża odprowadzającego. Wąż odprowadzający mocowany jest fabrycznie.

! Podłoga

Aby uzyskać najlepszą wydajność, pralka musi być zainstalowana na solidnym podłożu. Drewniane podłóże może wymagać wzmocnienia po to, aby zminimalizować drgania lub nierówne rozłożenie ciężaru. Wykładziny i inne miękkie powierzchnie wpływają na powstawanie drgań, co może powodować nieznaczne ruchy pralki podczas wirowania.

! OSTRZEŻENIE: Nie wolno instalować pralki na platformach ani innych źle podpartych konstrukcjach.

! Temperatura otoczenia

Nie wolno instalować pralki w miejscach, gdzie woda może zamarznąć. Urządzenie zawsze przechowuje pewną ilość wody wewnątrz zaworu, w pompie i w wężach. Zamarznięta woda w przewodach może spowodować uszkodzenie pasów, pompy i innych komponentów.

! Instalacja we wnękach i małych pomieszczeniach

Do sprawnego i bezpiecznego działania pralka potrzebuje następujących minimalnych odstępów:

Boki	25 mm
Góra	25 mm
Tył*	50 mm
Przód	500 mm

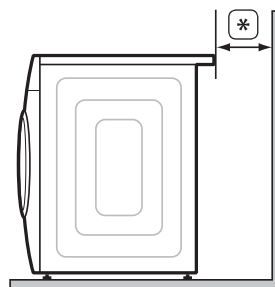

Jeśli pralka i suszarka są zainstalowane razem, frontowa część wnęki musi posiadać co najmniej 500 mm wolnej przestrzeni. Sama pralka nie ma określonych wymagań dotyczących wolnej przestrzeni.

Instalacja pralki

! PRZESTROGA: Nie wolno podłączać przewodu zasilającego do gniazdka przed zakończeniem instalacji.

! OSTRZEŻENIE: Opakowanie może być niebezpieczne dla dzieci; wszystkie materiały z opakowania (plastikowe worki, styropian itp.) umieść w miejscu niedostępnym dla dzieci.

■ KROK 1: Wybór lokalizacji



Przed zainstalowaniem pralki należy upewnić się czy miejsce, w którym ma się znaleźć urządzenie:

- ma solidną, równą powierzchnię bez wykładziny ani innych elementów mogących zatkać otwory wentylacyjne;
- znajduje się poza zasięgiem bezpośredniego nasłonecznienia;
- ma odpowiednią wentylację;
- nie jest narażone działanie temperatur ujemnych (poniżej 0 °C);
- znajduje się z dala od źródeł ciepła, takich jak olej lub gaz;
- posiada odpowiednią ilość wolnej przestrzeni, tak aby pralka nie była ustawiona na przewodzie zasilającym.

■ KROK 2: Usuwanie śrub transportowych

Przed instalacją pralki należy usunąć wszystkie śruby transportowe znajdujące się z tyłu urządzenia.

1. Odkręć wszystkie śruby, używając klucza.

(*): Zawór opcjonalny

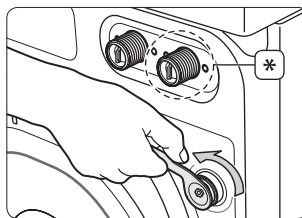

2. Przytrzymaj śrubę transportową ręką i wyjmij ją razem z tuleją dystansową przez szeroką część otworu. Powtórz powyższe czynności dla każdej śruby transportowej.

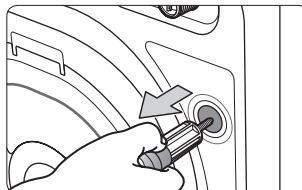

3. Nałóż na otwory dostarczone zaślepki na otwory po śrubach.
4. Umieść wszystkie śruby transportowe w bezpiecznym miejscu, w którym będzie można je łatwo znaleźć w razie potrzeby przesunięcia pralki.

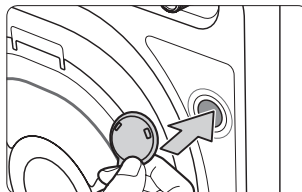

I KROK 3: Regulacja nóżek poziomujących



Podczas instalowania pralki należy upewnić się, czy wtyczka zasilania, dopływ i odpływ wody są łatwo dostępne.

1. Przesuń pralkę na właściwe miejsce.
2. Odkręć wszystkie nakrętki blokujące za pomocą klucza.
3. Wypoziomuj pralkę, przekręcając ręcznie nóżki poziomujące w odpowiednim kierunku.
4. Gdy pralka zostanie ustawiona równo, dokręć nakrętki blokujące za pomocą klucza.

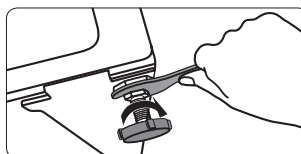
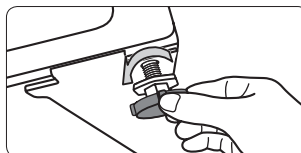
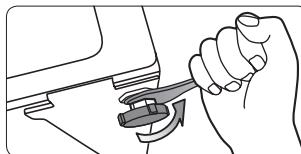

PRZESTROGA: Przed przestawianiem pralki należy koniecznie dokręcić nakrętki blokujące. W przeciwnym razie może dojść do uszkodzenia nóżek poziomujących.

I KROK 4: Podłączanie dopływu i odpływu wody

I Podłączanie węża doprowadzającego wodę



OSTRZEŻENIE: Nie wolno podłączać wielu węży doprowadzających wodę. Może to spowodować wyciek wody i porażenie prądem w wyniku wycieku wody. Jeśli wąż jest zbyt krótki, należy wymienić wąż na dłuższy, wysokociśnieniowy.

1. Podłącz ramię mocujące w kształcie litery L podtrzymujące wąż doprowadzający zimną wodę do wlewu zimnej wody z tyłu pralki. Następnie dokręć je, obracając ręcznie **część (A)** w prawo.

(*): Opcjonalnie

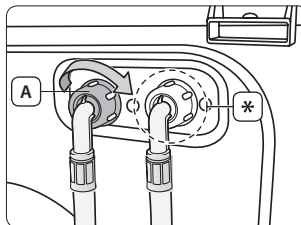

2. Zdejmij **złączkę (B)** z drugiego końca **węża doprowadzającego wodę (C)**.

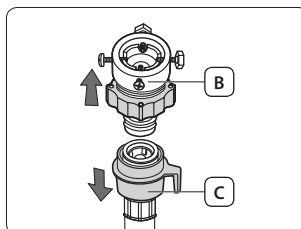

3. Najpierw odkręć cztery śruby przy złączce za pomocą śrubokrętu krzyżakowego. Następnie przytrzymaj **część (D)** i dokręć **część (E)** w kierunku wskazanym przez strzałkę do uzyskania odstępu 5 mm.

(*) 5 mm

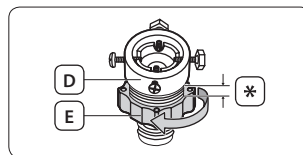

4. Podłącz złączkę do kranu, dokręcając mocno wszystkie śruby podczas przesuwania złączki ku górze. Następnie dokręć złączkę, obracając **część (E)** w kierunku wskazanym przez strzałkę.

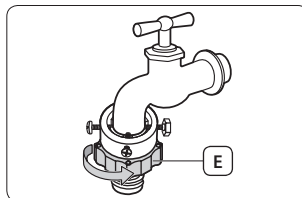

5. Podłącz wąż doprowadzający wodę do złączki. Po wsunięciu **części (F)** do złączki wąż automatycznie połączy się ze złączką, wydając odgłos „kliknięcia”.



Po podłączeniu węża doprowadzającego wodę do złączki upewnij się, czy podłączenie zostało prawidłowo wykonane, pociągając za wąż doprowadzający ku dołowi.



OSTRZEŻENIE: Sprawdź, czy wąż doprowadzający wodę nie jest skręcony lub zagięty. Skręcenie lub zagięcie węża może spowodować wyciek wody i porażenie prądem w wyniku wycieku wody.

Jeśli to konieczne, możesz zmienić położenie węża od strony pralki przez poluzowanie ramienia mocującego w kształcie litery L, przekręcenie węża i ponowne dokręcenie ramienia mocującego w kształcie litery L.

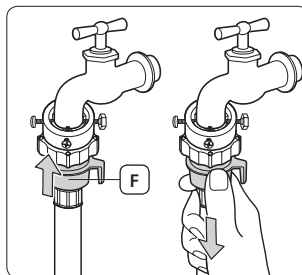

6. Odkręć dopływ wody i upewnij się, czy zawór, kran lub złączka nie przeciekają. Jeśli dochodzi do wycieku wody, powtórz poprzednie kroki.



OSTRZEŻENIE: Nie wolno korzystać z pralki, jeśli stwierdzono wyciek wody. Może to spowodować porażenie prądem lub obrażenia ciała.

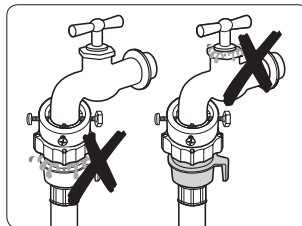

Jeśli kran jest gwintowany, podłącz do niego wąż w sposób pokazany na rysunku.

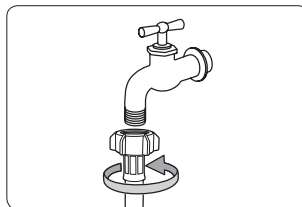

Do doprowadzenia wody użyj najbardziej popularnego typu kranu. Jeśli końcówka kranu jest kwadratowa lub zbyt duża, przed założeniem złączki na kran zdejmij pierścień dystansujący.

Podłączanie węża doprowadzającego gorącą wodę (w wybranych modelach)

1. Podłącz **czerwone ramię mocujące w kształcie litery L (A)** podtrzymujące wąż doprowadzający gorącą wodę do wlewu gorącej wody z tyłu pralki. Następnie dokręć to ramię ręcznie.
2. Podłącz drugi koniec węża doprowadzającego ciepłą wodę do kranu z ciepłą wodą w taki sam sposób, jak zamontowany został wąż doprowadzający zimną wodę.

 Jeśli chcesz używać tylko zimnej wody, zastosuj część w kształcie litery Y (do nabycia w sklepach)..

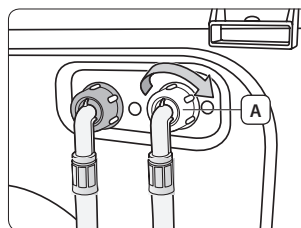

Podłączanie węża doprowadzającego wodę (niektóre modele)

Wąż doprowadzający wodę został zaprojektowany tak, aby zapewnić doskonałą ochronę przed przeciekami.

Blokada przymocowana do węża doprowadzającego wodę automatycznie odcina dopływ wody w przypadku uszkodzenia węża.

Powoduje również wyświetlenie **wskaźnika ostrzeżenia (A)** po zablokowaniu dopływu wody.

Podłącz wąż doprowadzający wodę, umieszczając na kranie blokadę w przedstawiony sposób.

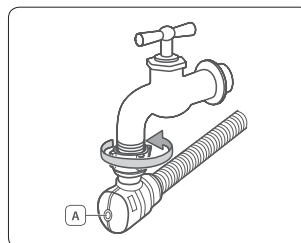

Podłączanie węża odprowadzającego wodę

Koniec węża odprowadzającego wodę może być umieszczony w trzech miejscach:

Nad krawędzią zlewu

Wąż odprowadzający wodę musi być umieszczony na wysokości pomiędzy 60 a 90 cm. Aby końcówka węża była zgięta, należy użyć dostarczonej **plastikowej prowadnicy (A)**. Aby wąż odprowadzający nie ruszał się, przymocuj prowadnicę węża za pomocą haczyka do ściany lub za pomocą sznurka do kranu.

(*): 60-90 cm

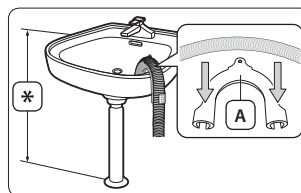

W odgałęzieniu rury odprowadzającej wodę ze zlewu

Odgałęzienie rury odprowadzającej musi znajdować się powyżej syfonu, aby koniec węża znajdował się co najmniej 60 cm nad podłogą.

Rura pionowa

Zalecamy zastosowanie pionowej rury o długości 65 cm. Rura nie może być krótsza niż 60 cm ani dłuższa niż 90 cm. Aby końcówka węża była zgięta, należy użyć dostarczonej **plastikowej prowadnicy (A)**. Następnie należy przymocować wąż do pionowej rury odprowadzającej, aby zapobiec zmianie jego pozycji.

 Wymagania odpływu rury pionowej:

- Minimalna średnica 5 cm.
- Minimalna przepustowość odpływu rzędu 60 litrów na minutę.

(*): 60-90 cm

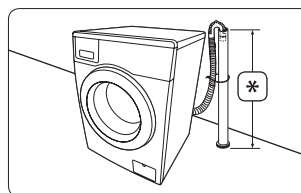

■ KROK 5: Zasilanie pralki

Podłącz przewód zasilający do gniazdka sieci elektrycznej 220-240 V/50 Hz chronionej przez bezpiecznik lub rozłącznik. (Więcej informacji na temat wymagań dotyczących zasilania i uziemienia znajduje się w rozdziale „Zasilanie i uziemienie” na stronie 12).



Uruchomienie testowe

Sprawdź, czy pralka została zainstalowana prawidłowo, uruchamiając cykl Płukanie+Wirowanie po zakończeniu instalacji.

■ KROK 6: Uruchomienie kalibracji

Pralka firmy Samsung automatycznie wykrywa wagę prania. Aby uzyskać bardziej precyzyjne rozpoznawanie wagi, zalecamy natychmiast po zainstalowaniu pralki uruchomić Tryb kalibracji. Aby uruchomić Tryb kalibracji, wykonaj czynności opisane poniżej.



Zanim uruchomisz Tryb kalibracji, sprawdź, czy bęben pralki jest pusty i czy nic nie znajduje się na pralce.

1. Wyłącz pralkę.
2. Naciśnij przycisk **Wł./Wyt.**, przytrzymując jednocześnie przyciski **Temp.** i **Opóźnienie**. Pralka włączy się, a na wyświetlaczu pojawi się komunikat „CLB”.
3. Naciśnij przycisk **Start/Pauza**, aby uruchomić Tryb kalibracji.
4. Bęben będzie obracać się w prawo i w lewo przez około 3 minuty.
5. Po zakończeniu Tryb kalibracji na wyświetlaczu pojawi się komunikat „End” (lub „0”) i pralka automatycznie się wyłączy.
6. Pralka jest gotowa do użycia.

■ Korzystanie z pralki

Dzięki pralce firmy Samsung najtrudniejszą częścią prania będzie podjęcie decyzji o tym, co wyprać najpierw.

Informacje dotyczące detergentów i dodatków

I Korzystanie z odpowiednich detergentów

Rodzaj detergentu, który powinien zostać użyty, zależy od rodzaju tkaniny (bawełna, syntetyk, tkanina delikatna, wełniana), koloru, temperatury prania oraz stopnia zabrudzenia. Należy zawsze używać „niskopieniących się” detergentów przeznaczonych do stosowania w pralkach automatycznych.

Należy również postępować zgodnie z zaleceniami producenta detergentu z uwzględnieniem ciężaru prania, stopnia zabrudzenia i twardości wody na danym terenie. Informacji na temat twardości wody w danym ujęciu udziela lokalny zakład wodociągowy.

 Nie wolno używać stwardniałego i zakrzepniętego detergentu, gdyż jego resztki mogą pozostać po płukaniu. Może to spowodować niepoprawne płukanie lub zatkanie dozownika i przelanie się wody.

I Korzystanie z dozownika detergentów

Pralka posiada oddzielne przegródki do dozowania detergentu i zmiękczacza do tkanin. Przed przystąpieniem do prania dodaj odpowiednie dodatki do właściwych przegródek.

 **PRZESTROGA:** Nie wolno otwierać dozownika detergentów, gdy trwa pranie. Może to doprowadzić do poparzenia gorącą wodą lub parą.

 Podczas prania dużych rzeczy nie wolno używać następujących typów detergentów.

- Detergenty w formie tabletek i kapsułek
- Detergenty korzystające z kulki i z siatki

①	Przegródka na detergent do prania wstępnego: Detergent do prania wstępnego lub krochmalenia.
②	Przegródka na główny detergent do prania: Detergent do prania zasadniczego, środek zmiękcżający wodę, środek do namaczania, wybielacz i środek do usuwania plam.
⊗	Przegródka na środek zmiękcżający: Dodatki, np. środek do zmiękcżania tkanin (nie wypełniać ponad dolną krawędź (MAX) wkładki „A”).

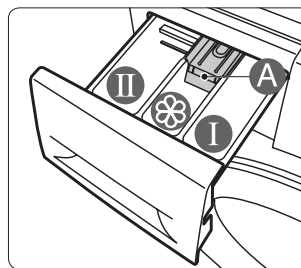

1. Wsuń dozownik detergentów znajdujący się w górnej części pralki, po lewej stronie.
2. Dodaj zalecaną ilość detergentu do prania do **przegródki na główny detergent do prania** ② i uruchom pralkę.

 Zapoznaj się z informacjami dotyczącymi używania detergentu w płynie i dozownika detergentu w płynie, które znajdują się w rozdziale „**Używanie detergentu w płynie (wybrane modele)**” na stronie 20.

Do dozownika detergentów w płynie nie należy wsypywać detergentu w proszku.

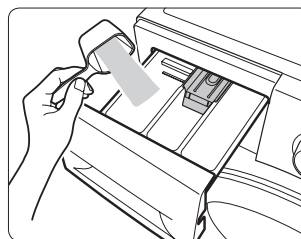



3. W razie potrzeby dodaj zalecaną ilość zmiękczacza do tkanin do **przegrody na środek zmiękczejący** .

Nie przekraczaj linii **MAX** .

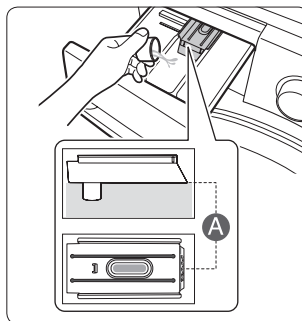

Skoncentrowane lub gęste środki do zmiękczenia tkanin muszą przed waniem do przegródki zostać rozcieńczone niewielką ilością wody (stanowi to ochronę przed zatkaniem dozownika i przelewaniem się wody).



PRZESTROGA: Nie wolno dodawać detergentów w proszku lub w płynie do **przegrody na środek zmiękczejący** .

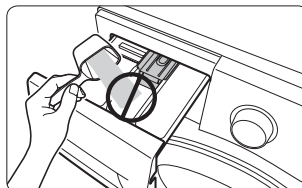

4. W przypadku korzystania z funkcji Pranie wstępne dodaj zalecaną ilość detergentu do prania do **przegrody na detergent do prania wstępnego** .

5. Wsuń dozownik detergentów, aby go zamknąć.



Zamykając dozownik po dodaniu zmiękczacza do przegródki na środek zmiękczejący, upewnij się, że płyn nie przelewa się poza ścianki.



Używanie detergentu w płynie (wybrane modele)

Aby użyć detergentu w płynie, umieść dozownik detergentów w płynie w **przegrodce na główny detergent do prania**  w dozowniku detergentów i wlej detergent w płynie do przegródki na główny detergent do prania. Nie przekraczaj linii MAX na dozowniku detergentu w płynie.



- Włóż dozownik detergentów w płynie dopiero po wyjęciu dozownika detergentów z urządzenia poprzez naciśnięcie **dźwigni zwalniającej (A)**.
- Po praniu w dozowniku detergentów może pozostać nieco detergentu w płynie.



PRZESTROGA:

- W przypadku korzystania z detergentu w płynie nie używaj funkcji Pranie wstępne.
- Wymnij dozownik detergentów w płynie w przypadku korzystania z detergentu w proszku.

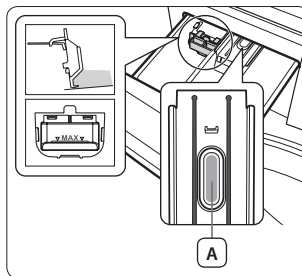

Wykonywanie prania po raz pierwszy









Przed pierwszym praniem należy wykonać pełen program przy pustej pralce (tj. bez prania).

1. Naciśnij przycisk **Wi./Wyl.**
2. Dodaj niewielką ilość detergentu do **przegródki na główny detergent do prania** (II) w dozowniku detergentów.
3. Odkręć kran doprowadzający wodę do pralki.
4. Obróć przełącznik cykli do pozycji Płukanie+Wirowanie.
5. Naciśnij przycisk **Start/Pauza**.



Spowoduje to usunięcie wody, która może pozostawać w bębnie po teście fabrycznym.

Podstawowe instrukcje

1. Włóż pranie luźno do bębna, nie przepelniając go.
 -  **PRZESTROGA:** Nie wolno przeładowywać pralki. Aby określić pojemność dla poszczególnych typów prania, zapoznaj się z rozdziałem „Ustalanie objętości prania” na stronie 29.
 -  Wodoodpornych elementów odzieży nie należy prać w żadnym normalnym cyklu oprócz Kurtki / Płaszcz.
2. Zatrzaśnij drzwiczki.
 -  **PRZESTROGA:** Po zakończeniu cyklu prania detergent może pozostać na gumowej uszczelce przedniej części pralki lub na uszczelce drzwiczek. Przed zamknięciem drzwiczek usuń pozostałości detergentu, ponieważ mogą one spowodować wyciek wody.
 -  **PRZESTROGA:** Upewnij się czy pranie nie blokuje zamknięcia drzwiczek, gdyż może to spowodować wyciek wody.
3. Włącz pralkę.
 -  **Pamięć ostatnich ustawień**
 - Po włączeniu pralki na panelu sterowania widoczne są ostatnio użyte ustawienia. Jeżeli jednak ostatnio używanym ustawieniem był cykl Płukanie+Wirowanie lub Wirowanie, ta funkcja nie zostanie zastosowana.
 - Nawet lekkie obrócenie przełącznika cykli po włączeniu pralki spowoduje, że funkcja nie zostanie zastosowana, a panel sterowania zostanie wyzerowany.
4. Dodaj detergent i, jeśli to konieczne, środek do zmiękczenia lub detergent do prania wstępного do odpowiednich przegródek w dozowniku detergentów.
5. Wybierz odpowiedni cykl i opcje. Na wyświetlaczu zapalą się odpowiednie wskaźniki i pojawi się oczekiwany czas wykonywania cyklu.
6. Naciśnij przycisk **Start/Pauza**.
 -  **PRZESTROGA:** Nie dotykaj szkła drzwiczek w trakcie pracy pralki. Może być ono gorące.
 -  **PRZESTROGA:** Nie otwieraj przegródki na detergenty lub filtra na zanieczyszczenia w trakcie pracy pralki. Może to doprowadzić do poparzenia gorącą wodą lub parą.

Korzystanie z panelu sterowania

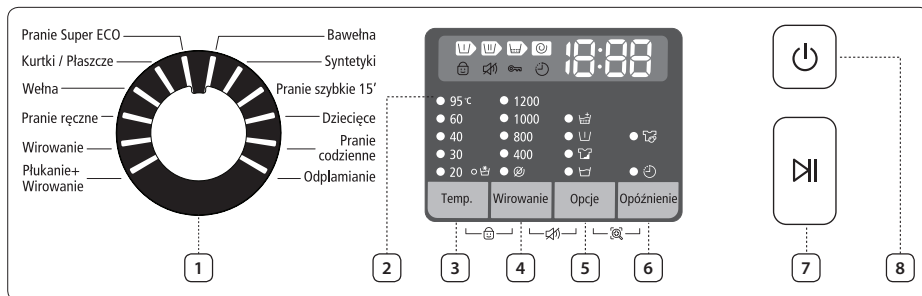

1. Przełącznik cykli

Wybierz model pracy bębna i prędkość wirowania w programie.

Więcej informacji na temat poszczególnych cykli znajduje się w rozdziale „Korzystanie z przełącznika cykli” na stronie 24.

2. Cyfrowy wyświetlacz graficzny

Wyświetla czas pozostały do zakończenia prania, wszystkie informacje dotyczące programu i komunikaty o błędach.



3. Przycisk Temp.

Należy kilkakrotnie nacisnąć ten przycisk, aby wybrać jedno z dostępnych ustawień temperatury:

(Zimna woda , 20 °C 30 °C, 40 °C, 60 °C i 95 °C).

4. Przycisk Wirowanie

Sekwencyjne naciskanie tego przycisku umożliwia wybranie jednego z dostępnych ustawień prędkości obrotów.





WF8*F5E**4*, WF8*F5E**H* WF7*F5E**4*, WF7*F5E**H*	Zatrzymanie wody,  , 400, 800, 1200, 1400 obr./min
WF8*F5E**2*, WF8*F5E**M* WF7*F5E**2*, WF7*F5E**M* WF6*F4E**2*, WF6*F4E**M*	Zatrzymanie wody,  , 400, 800, 1000, 1200 obr./min
WF6*F4E**0*, WF6*F4E**L*	Zatrzymanie wody,  , 400, 600, 800, 1000 obr./min

Brak wskaźnika	Zatrzymanie wody: Pranie pozostaje zamoczone w wodzie po ostatnim płukaniu. Przed wyładowaniem prania należy wykonać cykl Odprowadzanie wody lub Wirowanie. (Gdy wszystkie wskaźniki są wyłączone, oznacza to, że działa funkcja Zatrzymanie wody).
	Bez wirowania: Pranie pozostaje w bębnie bez wirowania po ostatnim odprowadzeniu wody.

5. Przycisk Opcje

Należy kilkakrotnie nacisnąć ten przycisk, aby wybrać jedną z opcji:

Namaczanie > Intensywne > Wstępne > Płukanie+ > Namaczanie + Płukanie+ > Intensywne + Płukanie+ > Wstępne + Płukanie+ > wył.

	<p>Namaczanie: Dzięki tej funkcji można skutecznie usunąć plamy z prania po jego wcześniejszym namoczeniu.</p> <ul style="list-style-type: none"> • Funkcja Namaczanie trwa przez 13 minut w trakcie prania. • Funkcja Namaczanie jest wznawiana przez 30 minut w ciągu 6 cykli, gdzie jeden cykl to wirowanie przez minutę i czterominutowa przerwa. • Funkcja Namaczanie jest dostępna wyłącznie dla cykli: Bawełna, Syntetyki, Odplamianie, Pranie codzienne, Pranie Super Eco i Dziecięce.
	<p>Intensywne: Użyj tej funkcji, jeśli odzież jest mocno zabrudzona i wymaga intensywnego prania. Czas trwania każdego namaczania jest dłuższy.</p>
	<p>Pranie wstępne: Użyj tej funkcji, aby wykonać pranie wstępne przed głównym cyklem prania. Funkcja Pranie wstępne jest dostępna wyłącznie w przypadku cykli Bawełna, Syntetyki, Odplamianie, Pranie codzienne, Pranie Super Eco i Dziecięce.</p>
	<p>Płukanie+: Ten przycisk umożliwia dodanie dodatkowych cykli płukania.</p>

6. Przycisk Opóźnienie

Należy wielokrotnie nacisnąć ten przycisk, aby wybrać jedną z opcji Opóźnienie (od 3 do 19 godzin, w odstępach co godzinę).

Wyświetlona godzina wskazuje czas zakończenia prania.

7. Przycisk Start/Pauza

Ten przycisk umożliwia wstrzymanie lub ponowne rozpoczęcie cyklu.

8. Przycisk Wł./Wył.

Ten przycisk umożliwia włączenie pralki. Naciśnij ten przycisk jeszcze raz, aby wyłączyć ją.

Jeżeli pralka będzie włączona przez przynajmniej 10 minut, a nie zostanie naciśnięty żaden klawisz, urządzenie zostanie automatycznie wyłączone.

■ Korzystanie z przełącznika cykli

Cykl	Użytkowanie
Bawełna	Średnio lub lekko zabrudzone tkaniny bawełniane, bielizna pościelowa, obrusy, bielizna, ręczniki, koszule itp. W przypadku pościeli lub poszewek na poduszki i kołdry zalecana prędkość wirowania wynosi 800 obr./min (na maksymalnie 2,0 kg prania).
Syntetyki	Średnio lub lekko zabrudzone bluzki, koszule itp. wykonane z poliestru (diolenu, treviry), poliamidu (perlonu, nylonu) lub podobnych mieszanek.
Pranie szybkie 15'	Do prania maks. 2 kg lekko zabrudzonych tkanin, których potrzebujesz natychmiast. Przybliżony czas prania wynosi co najmniej 15 minut, ale może różnić się w zależności od ciśnienia wody, twardości wody, temperatury dostarczanej wody, temperatury pomieszczenia, rodzaju i ilości prania oraz stopnia zabrudzenia, wykorzystywanego detergentu, wahań w dostawach energii elektrycznej i wybranych opcji dodatkowych.  PRZESTROGA: Ilość detergentu powinna być mniejsza niż 20 g (na 2 kg prania). W przeciwnym razie detergent może pozostać na ubraniach.
Dziecięce	Wysoka temperatura prania i wydłużone cykle płukania sprawiają, że na odzieży nie zostaną żadne pozostałości detergentu w proszku, które mogłyby zaszkodzić skórze dziecka.
Pranie codzienne	Do użytku przy praniu rzeczy codziennego użytku, jak np. bielizna czy koszulki.
Odplamianie	Do poplamionych ubrań. Cykl Odplamianie zapewnia wyjątkową skuteczność usuwania plam bez konieczności ich wcześniejszego namoczenia. W celu uzyskania najlepszej skuteczności usuwania plam zalecamy zastosowanie w tym cyklu opcji wysokiej temperatury, która powoduje podniesienie temperatury prania przy użyciu wewnętrznej grzałki, umożliwiając usuwanie plam różnych typów. Cykle obejmuje namoczenie, które pomaga skutecznie usunąć plamy z prania. W trakcie namoczenia bęben przestaje na chwilę wirować. Taka przerwa w praniu nie jest usterką.
Pranie Super Eco	Niskotemperaturowy cykl Pranie Super Eco pozwala uzyskać doskonałe efekty prania i oszczędzać energię.
Kurtki / Płaszcz	Do wodoodpornych elementów odzieży, takich jak odzież wierzchnia do chodzenia po górach, odzież narciarska i odzież sportowa. Dla ubrań z rozwiązaniami technicznymi i z takich włókien, jak spandex, stretch i mikrofibra.
Wełna	Wyłącznie do tkanin wełnianych, przeznaczonych do prania w pralkach. Ciężar prania nie powinien przekraczać 2 kg. (modele 6-kilogramowe: 1,5 kg) Przy cyklu Wełna pralka pierze, wykonując delikatne obroty. Podczas cyklu prania delikatne obroty i namoczenie są przeprowadzane w celu ochrony włókien wełnianych przed wstąpieniem lub zniekształceniem oraz zapewniają niebywałą miękkość i czystość. Ten efekt zatrzymania/uruchomienia podczas pralki podczas namoczenia nie oznacza usterki. W ramach cyklu Wełna zaleca się używanie neutralnego detergentu, co poprawia jakość prania i polepsza ochronę włókien wełnianych.
Pranie ręczne	Bardzo delikatny cykl prania, taki jak pranie ręczne.
Wirowanie	Pralka wykonuje dodatkowy cykl wirowania, aby usunąć jeszcze więcej wody.
Płukanie+Wirowanie	Do prania, które wymaga tylko płukania lub w celu dodania zmiękczacza do tkanin.

■ Blokada rodzicielska

Funkcja Blokada rodzicielska umożliwia zablokowanie przycisków, tak by nie można było zmienić wybranego cyklu prania.

■ Włączanie/Wyłączanie

Aby włączyć lub wyłączyć funkcję Blokada rodzicielska, należy nacisnąć jednocześnie przyciski **Temp.** i **Wirowanie** oraz przytrzymać je przez 3 sekundy.

Po uruchomieniu tej funkcji podświetli się kontrolka „Blokada rodzicielska”.



Po włączeniu funkcji Blokada rodzicielska działa tylko przycisk **Wł./Wyt.**

Funkcja Blokada rodzicielska jest włączona nawet po wyłączeniu zasilania pralki, lub odłączeniu i ponownym podłączeniu pralki do prądu.

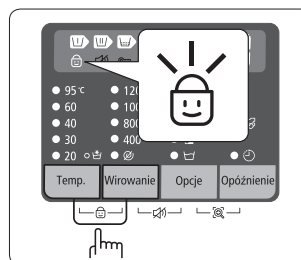

■ Wył. dźwięk

Funkcję Wył. dźwięk można wybrać podczas każdego cyklu. Po wybraniu tej funkcji dźwięk jest wyłączony we wszystkich cyklach. Nawet po wyłączeniu i ponownym włączeniu zasilania ustawienie pozostaje niezmienione.

■ Włączanie/Wyłączanie

Aby włączyć lub wyłączyć funkcję Wył. dźwięk, należy nacisnąć jednocześnie przyciski **Wirowanie** i **Opcje** oraz przytrzymać je przez 3 sekundy.

Po uruchomieniu tej funkcji podświetli się kontrolka „Wył. dźwięk”.

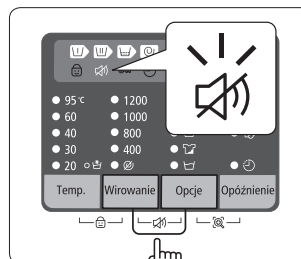

■ Opóźnienie

Istnieje możliwość ustawienia pralki na dokończenie prania z opóźnieniem od 3 do 19 godzin (w godzinnych odstępach). Wyświetlona godzina wskazuje czas zakończenia prania.

1. Włóż pranie luźno do bębna, nie przepelniając go.
2. Naciśnij przycisk **Wł./Wyt.**, aby włączyć urządzenie.
3. Wybierz odpowiedni cykl i opcje.
4. Naciśnij kilkakrotnie przycisk **Opóźnienie**, aby ustawić opóźnienie.
5. Naciśnij przycisk **Start/Pauza**.
Zaświeci się wskaźnik „Opóźnienie” (🕒), a zegar rozpocznie odliczanie do ustawionego czasu.
6. Aby wyłączyć funkcję Opóźnienie, należy wyłączyć pralkę i włączyć ją ponownie, naciskając przycisk **Wł./Wyt.**

Smart Check

Ta funkcja pozwala sprawdzić stan pralki przy użyciu smartfona.



Funkcja Smart Check została zoptymalizowana pod kątem telefonów:

- Galaxy S i Galaxy S2
- iPhone 4 i iPhone 4S

Pobieranie aplikacji Samsung Smart Washer

Pobierz aplikację Samsung Smart Washer na telefon komórkowy z witryny Android market lub Apple App store i zainstaluj ją. Możesz ją łatwo znaleźć, wyszukując termin „**Samsung Smart Washer**”.

Korzystanie z funkcji Smart Check

1. W przypadku wystąpienia błędu uruchom funkcję Smart Check. Aby to zrobić, naciśnij jednocześnie i przytrzymaj przez 3 sekundy przyciski **Opcje** i **Opóźnienie**. Funkcję Smart Check można włączyć tylko wtedy, gdy od czasu uruchomienia pralki nie naciśnięto żadnego przycisku.
2. Elementy LED na wyświetlaczu będą obracać się przez 2-3 sekundy, po czym wyświetli się kod Smart Check.

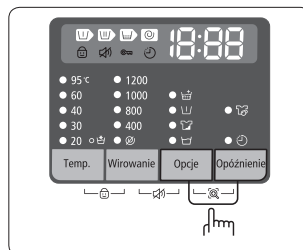

3. Uruchom aplikację **Samsung Smart Washer** w smartfonie i dotknij przycisku **Smart Check**.



Opcja „Smart Check” może zostać przełączona na „Smart Care” w zależności od wyboru języka.

4. Ustaw ostrość aparatu smartfona na kodzie Smart Check wyświetlonym na wyświetlaczu pralki.



- Jeżeli światło żarówki, żarówki fluorescencyjnej lub lampy odbija się od panelu sterowania pralki, smartfon może nie być w stanie rozpoznać kodu błędu.
 - Jeżeli smartfon jest trzymany pod zbyt dużym kątem względem przedniej części panelu wyświetlacza, rozpoznanie kodu błędu może być niemożliwe. W celu uzyskania najlepszych efektów należy trzymać smartfon w taki sposób, aby przednia część panelu wyświetlacza i smartfona były równoległe lub niemal równoległe.
5. Jeżeli udało się prawidłowo nastawić ostrość, kod Smart Check zostanie automatycznie rozpoznany i smartfon wyświetli szczegółowe informacje o stanie pralki, błędzie i środkach zaradczych, które można podjąć.
 6. Jeżeli rozpoznawanie kodu Smart Check przez smartfon nie powiedzie się więcej niż dwa razy, wprowadź kod Smart Check wyświetlony na wyświetlaczu pralki do aplikacji Samsung Smart Washer ręcznie.

Wykonywanie prania

Wykonywanie prania przy użyciu przełącznika cykli

Pranie w tej pralce jest proste dzięki automatycznemu systemowi sterowania „Fuzzy Control” firmy Samsung. Po wybraniu cyklu prania urządzenie samo ustawi właściwą temperaturę, czas i szybkość prania.

1. Odkręć kran doprowadzający wodę do pralki.
2. Naciśnij przycisk **Wł./Wył.**, aby włączyć urządzenie.
3. Otwórz drzwiczki.
4. Włóż pranie luźno do bębna, nie przepelniając go.
5. Zamknij drzwiczki.
6. Dodaj detergent i, jeśli to konieczne, środek do zmiękczenia lub detergent do prania wstępnego do odpowiednich przegródek w dozowniku detergentów.



Funkcja Pranie wstępne jest dostępna wyłącznie w przypadku wybrania cyklu Bawełna, Syntetyki, Dziecięce, Pranie codzienne, Odplamianie i Pranie Super Eco. Jest ona konieczna tylko w przypadku silnego zabrudzenia tkaniny.

7. Skorzystaj z Przełącznika cykli, aby wybrać odpowiedni cykl w zależności od typu materiału: Bawełna, Syntetyki, Pranie szybkie 15', Dziecięce, Pranie codzienne, Odplamianie, Pranie Super Eco, Kurtki / Płaszcze, Wełna i Pranie ręczne. Odpowiednie wskaźniki na panelu sterowania zostaną podświetlone.
8. W tym momencie, naciskając odpowiednie przyciski, można ustawić temperaturę prania, liczbę cykli płukania, prędkość wirowania i czas opóźnienia.
9. Naciśnij przycisk **Start/Pauza**, aby rozpocząć pranie. Na wyświetlaczu zaświeci się wskaźnik przebiegu cyklu i pojawi się czas pozostały do końca prania.



Całkowity czas cyklu prania i liczba cykli płukania w cyklu Bawełna może się różnić w zależności od ilości prania.

10. Po zakończeniu całego programu pralka wyłączy się automatycznie. Otwórz drzwiczki i wyjmij pranie.

Wstrzymywanie prania

W ciągu 5 minut od rozpoczęcia prania możliwe jest jeszcze włożenie/wyciągnięcie rzeczy do prania.

1. Naciśnij przycisk **Start/Pauza**, aby odblokować drzwiczki.





Jeśli poziom wody lub temperatura wewnątrz bębna są zbyt WYSOKIE, drzwiczki nie otworzą się i zamiga wskaźnik „Blokada drzwiczek ”. W takim przypadku należy poczekać, aż wskaźnik przestanie migać. (Trwa to około 1-2 minuty).

2. Otwórz drzwiczki i włóż/wyjmij pranie.
3. Po zamknięciu drzwiczek naciśnij przycisk **Start/Pauza**, aby ponownie uruchomić pranie.

■ Ręczne wykonywanie prania

Można ręcznie ustawić parametry prania, nie korzystając z przełącznika cykli.

1. Odkręć kran doprowadzający wodę do pralki.
2. Naciśnij przycisk **Wł./Wył.**, aby włączyć urządzenie.
3. Otwórz drzwiczki.
4. Włóż pranie luźno do bębna, nie przepelniając go.
5. Zamknij drzwiczki.
6. Dodaj detergent i, jeśli to konieczne, środek do zmiękczenia lub detergent do prania wstępnego do odpowiednich przegródek w dozowniku detergentów.
7. Obróć przełącznik cykli do pozycji **Bawełna**.
8. Naciśnij przycisk wyboru **Temp.**, aby ustawić temperaturę.
(Zimna woda , 20 °C 30 °C, 40 °C, 60 °C i 95 °C)
9. Naciśnij przycisk **Wirowanie**, aby wybrać prędkość wirowania.
(Brak wskaźnika: Zatrzymanie wody, : Bez wirowania)
10. Należy wielokrotnie nacisnąć przycisk **Opóźnienie**, aby wybrać jedną z opcji Opóźnienie (od 3 do 19 godzin, w odstępach co godzinę). Wyświetlona godzina wskazuje czas zakończenia prania.
11. Naciśnij przycisk **Start/Pauza**, aby rozpocząć pranie.

■ Wskazówki dotyczące prania

Dzięki tym wskazówkom uzyskasz najczystsze i najbardziej efektywne pranie.



Zawsze sprawdzaj metki na ubraniach przed przystąpieniem do prania.

■ Pranie należy sortować według następujących kryteriów:

- **Metka:** Sortuj pranie na tkaniny bawełniane, mieszane, syntetyki, jedwab, wełnę i sztuczny jedwab.
- **Kolor:** Rzeczy białe i kolorowe. Kolorowe tkaniny należy prać oddzielnie.
- **Rozmiar:** Równoczesne pranie rzeczy o różnych rozmiarach poprawia jakość prania.
- **Delikatność:** Delikatne tkaniny (ubrania niezabrudzone, nowa odzież z wełny, jedwab, firanki) należy prać oddzielnie, używając cyklu „Delikatne”. Sprawdź etykiety ubrań do prania lub zapoznaj się z rozdziałem „**Tabela konserwacji tkanin**” na stronie 37.

■ Opróżnianie kieszeni

Przed przystąpieniem do prania należy opróżnić wszystkie kieszenie ubrań. Małe przedmioty o nieregularnych kształtach, takie jak monety, noże, pinezki czy spinacze mogą uszkodzić pralkę.

Nie wolno prać odzieży zawierającej duże sprzączki, guziki lub inne elementy wykonane z metali ciężkich. Metal w odzieży może uszkodzić zarówno odzież, jak i bęben pralki. Przewiń na lewą stronę ubrania z guzikami i haftami przed przystąpieniem do prania. Otwarte suwaki w spodniach lub kurtkach mogą uszkodzić bęben. Przed praniem suwaki powinny zostać zamknięte i unieruchomione przy pomocy sznurka.

Odzież z długimi sznurkami może zaczepić się o inne ubrania i doprowadzić do ich uszkodzenia. Zabezpiecz odpowiednio sznurki przed przystąpieniem do prania.

■ Pranie wstępne bawełny

Twoja nowa pralka w połączeniu z nowoczesnymi detergentami zapewnia doskonale efekty prania, a jednocześnie oszczędza energię, wodę, detergenty i czas. Jeśli jednak bawełniane rzeczy są bardzo brudne, należy wykonać cykl prania wstępnego z detergentem.

Ustalanie objętości prania

Nie wolno przeładowywać pralki, gdyż ma to negatywny wpływ na jakość prania. Aby określić ilość prania, należy skorzystać z tabeli poniżej.

Typ tkaniny	Pojemność (kg)		
	WF8*F5E	WF7*F5E	WF6*F4E
Bawełna	8,0	7,0	6,0
Syntetyki	3,5	3,5	3,0
Kurtki / Płaszcz	2,0	2,0	2,0
Wełna	2,0	2,0	1,5

 Gdy pranie jest nierówno rozłożone i pojawia się kod błędu „UE”, rozdziel ponownie ubrania. Jeśli pranie jest nierówno rozłożone, wydajność wirowania może być mniejsza.

 Podczas prania pościeli lub poszewek na poduszki i kołdry czas prania może zostać wydłużony lub efektywność wirowania obniżona.

W przypadku pościeli lub poszewek na poduszki i kołdry zalecana maksymalna prędkość wirowania wynosi 800 obr./min, a pojemność wynosi 2,0 kg lub mniej.

 **PRZESTROGA:** Staniki (do prania w wodzie) należy umieszczać w specjalnej siatce do prania (do nabycia oddzielnie).

- Metalowe części staników mogą przebić się przez materiał i uszkodzić pranie. Dlatego należy je umieścić w drobnej siatce do prania.
- Małe, lekkie ubrania, takie jak skarpetki, rękawiczki i chusteczki mogą utknąć w okolicach drzwiczek. Umieść je w drobnej siatce do prania.

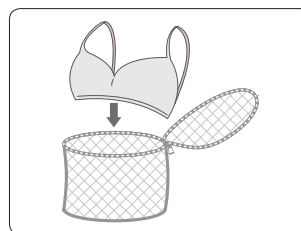

 **PRZESTROGA:** Nie pierz samej i pustej siatki do prania. Może to spowodować nieprawidłowe wibracje, które mogą przesunąć pralkę i spowodować obrażenia ciała.

■ Czyszczenie pralki

Utrzymanie pralki w czystości gwarantuje jej poprawne działanie, zapobiega niepotrzebnym naprawom i przedłuża żywotność urządzenia.

Awaryjne odprowadzanie wody z pralki

 W przypadku przerwy w zasilaniu przed wyjęciem prania należy odprowadzić pozostałą wodę.

1. Odłącz pralkę od gniazdka elektrycznego.
2. Otwórz **pokrywę filtra (A)** za pomocą monety lub klucza.

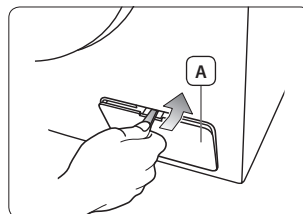

3. Przygotuj miskę.

 Pozostała ilość wody może być większa od oczekiwanej. Należy użyć dużej miski.

4. Chwyć **rukę do awaryjnego odprowadzania wody (C)** i otwórz **zakrętkę awaryjnego odprowadzania wody (B)**, ściągając ją.

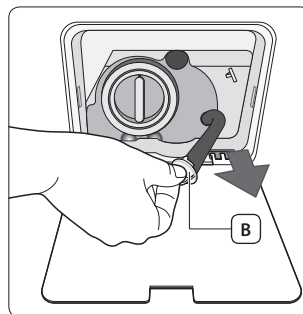

5. Chwyć zakrętkę **rukki do awaryjnego odprowadzania wody (C)** i powoli wyciągnij rurkę z pralki.
6. Pozwól wodzie spłynąć do podstawionej miski.
7. Włóż ponownie zatyczkę zamykającą rurkę awaryjnego i rurkę doprowadzania wody.
8. Zamknij pokrywę filtra.

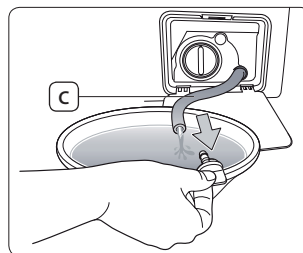

Czyszczenie filtra zanieczyszczeń

Filtr na odpadki należy czyścić 5-6 razy w roku lub po wyświetleniu komunikatu o błędzie „SE”. Jeśli w filtrze dojdzie do nagromadzenia obcych substancji, wydajność funkcji Eco Bubble zmniejszy się.

⚠ PRZESTROGA: Przed rozpoczęciem czyszczenia filtra zanieczyszczeń sprawdź, czy przewód zasilający został odłączony.

⚠ PRZESTROGA: Nie wolno demontować filtra na zanieczyszczenie przy działającej pralce. Może wylać się gorąca woda.

1. Otwórz pokrywę filtra za pomocą monety lub klucza.
2. Usuń pozostałą wodę (patrz rozdział „Awaryjne odprowadzanie wody z pralki” na stronie 30).

 Wyjęcie filtra bez odprowadzenia wody może spowodować wyciek.

3. Odkręć **zakrętkę filtra na odpadki (A)**, obracając ją w lewo.

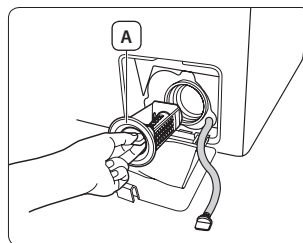

4. Oczyszczyć filtr z zanieczyszczeń. Sprawdź, czy wirnik pompy znajdujący się za filtrem nie jest zablokowany.
5. Załóż z powrotem zakrętkę na filtr.
6. Zamknij pokrywę filtra.

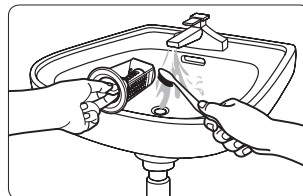

 Pamiętaj o zamontowaniu filtra po wyczyszczeniu go. Jeśli filtr na odpadki nie zostanie ponownie umieszczony w pralce, może ona działać nieprawidłowo lub może dojść do wycieku wody.

 Mocno dokręć filtr na odpadki po wyczyszczeniu go. W przeciwnym razie może dojść do nieprawidłowego działania lub wycieku wody.

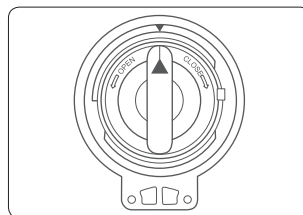

Czyszczenie obudowy pralki

1. Wytrzyj wszystkie powierzchnie zewnętrzne pralki wraz z panelem sterowania miękką szmatką i delikatnym środkiem czyszczącym.
2. Osusz obudowę za pomocą miękkiej szmatki.

⚠ PRZESTROGA: Nie polewaj obudowy pralki wodą.

Czyszczenie dozownika i wnęki dozownika detergentów

1. Naciśnij **dźwignię zwalniającą (A)** po wewnętrznej stronie dozownika i wyciągnij dozownik detergentów.
2. Przesuń **dźwignię zwalniającą (A)** i usuń dozownik detergentów w płynie (opcjonalny) z dozownika detergentów.

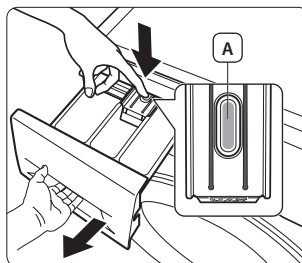

3. Umyj wszystkie części pod bieżącą wodą.

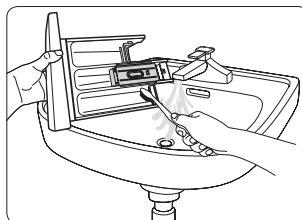

4. Wyczyść wnękę dozownika detergentów za pomocą starej szczoteczki do zębów.
5. Ponownie umieść przegródkę środka zmiękczającego i dozownik detergentów w płynie (opcjonalny), wciskając je mocno do dozownika detergentów.
6. Wsuń dozownik detergentów z powrotem na miejsce.
7. Aby usunąć resztki detergentu, wykonaj program płukania przy pustym bębnie.

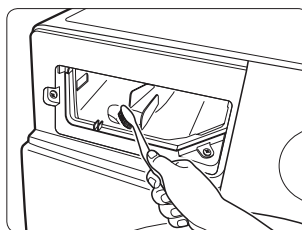

Czyszczenie filtra sitkowego

Należy oczyścić filtr sitkowy co najmniej raz na rok, lub gdy wyświetli się komunikat o błędzie „4E”.

1. Zakręć kran doprowadzający wodę do pralki.
2. Odłącz ramię mocujące w kształcie litery L podtrzymujące wąż doprowadzający wodę do wlewu wody z tyłu pralki, obracając **(A)**. Aby zapobiec wytrąsnięciu wody z węża z powodu ciśnienia przyłącza, zakryj połączenie węża szmatką.
3. Delikatnie wyciągnij filtry sitkowe z węży doprowadzających wodę, używając szczypec, a następnie wypłucz je do czysta pod bieżącą wodą.
4. Włóż ponownie filtry sitkowe.
5. Zamontuj w pralce ramię mocujące w kształcie litery L.
6. Upewnij się, czy połączenia są szczelne i odkręć kran.

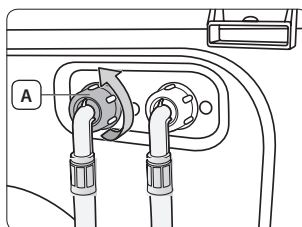

■ Konserwacja pralki

Naprawa zamrożonej pralki

Jeśli temperatura otoczenia spadnie poniżej 0 °C i pralka zamrze:

1. Odłącz pralkę od gniazdka elektrycznego.
2. Polej ciepłą wodą kran doprowadzający wodę do pralki, aby poluzować wąż doprowadzający.
3. Odłącz wąż i zanurz go w ciepłej wodzie.
4. Wlej ciepłą wodę do bębna pralki i pozostaw ją tam na 10 minut.
5. Podłącz wąż doprowadzający wodę z powrotem do kranu i sprawdź, czy pralka poprawnie pobiera i odprowadza wodę.

Przechowywanie pralki

Jeśli pralka będzie musiała być wyłączona z użytkowania przez dłuższy czas, zaleca się odprowadzenie wody z pralki i odłączenie jej. Jeśli woda pozostanie w węzłach i komponentach wewnętrznych przez dłuższy czas nieużywania pralki, urządzenie może ulec zniszczeniu. Przygotowanie pralki do przechowywania powinno przebiegać następująco:

1. Obróć przełącznik cykli do pozycji Pranie szybkie 15' i uruchom pralkę w tym cyklu bez prania.
2. Odłącz pralkę od gniazdka elektrycznego.
3. Zakręć krany i odłącz węże doprowadzające wodę.
4. Pozostaw otwarte drzwiczki pralki, aby umożliwić swobodną cyrkulację powietrza wewnątrz bębna.



Jeśli pralka znajdowała się w temperaturze zamarzania, odczekaj aż pozostała woda stopnieje.

■ Rozwiązywanie problemów i kody informacyjne

Jeśli pralka...

PROBLEM	ROZWIĄZANIE
Nie uruchamia się.	<ul style="list-style-type: none">• Sprawdź, czy pralka jest podłączona do sieci.• Sprawdź, czy drzwiczki są zamknięte.• Sprawdź, czy kran doprowadzający wodę jest odkręcony.• Sprawdź, czy został wciśnięty przycisk Start/Pauza.
Nie ma wody lub ma niewystarczającą ilość wody.	<ul style="list-style-type: none">• Odkręć zawór doprowadzający wodę do pralki.• Sprawdź, czy wąż doprowadzający wodę nie jest zamarznięty.• Wyprostuj węże doprowadzające wodę.• Oczyszczyć filtry sitkowe w węzłach doprowadzających wodę.
Ma pozostałości detergentu w dozowniku po zakończeniu programu prania.	<ul style="list-style-type: none">• Sprawdź, czy ciśnienie wody jest wystarczające.• Upewnij się, czy detergent został dodany pośrodku dozownika detergentów.
Drga lub działa zbyt głośno.	<ul style="list-style-type: none">• Sprawdź, czy pralka jest ustawiona na równej powierzchni. W przeciwnym wypadku wyreguluj wysokość nóg.• Sprawdź, czy śruby transportowe zostały usunięte.• Sprawdź, czy obudowa pralki nie styka się z innym przedmiotem.• Sprawdź, czy pranie jest prawidłowo rozłożone.
Pralka nie odprowadza wody i/lub nie wiruje.	<ul style="list-style-type: none">• Wyprostuj wąż odprowadzający wodę. Nie dopuść do skręcania się węży.• Sprawdź, czy filtr na odpadki nie jest zapchany.
Drzwiczki się zatrzasnęły lub nie można ich otworzyć.	<ul style="list-style-type: none">• Drzwiczki nie otwierają się przez 3 minuty po zakończeniu prania lub wyłączeniu pralki.

Kody informacyjne

W przypadku, gdy pralka nie działa poprawnie, na wyświetlaczu pojawi się kod informacyjny. Gdy to się stanie, należy sprawdzić w poniższej tabeli zalecane rozwiązanie przed skontaktowaniem się z centrum obsługi klientów.

SYMBOL KODU	ROZWIĄZANIE
dE	<ul style="list-style-type: none">• Sprawdź, czy drzwiczki są zamknięte.• Sprawdź, czy pranie nie blokuje drzwiczek.
4E	<ul style="list-style-type: none">• Sprawdź, czy zawór doprowadzający wodę jest odkręcony.• Sprawdź ciśnienie wody.• Oczyszczyć filtry sitkowe w węzłach doprowadzających wodę.• Sprawdź, czy wąż doprowadzający wodę nie jest skręcony lub zapchany.
5E	<ul style="list-style-type: none">• Wyczyść filtr zanieczyszczeń.• Sprawdź, czy wąż odprowadzający jest prawidłowo zamontowany.
UE	<ul style="list-style-type: none">• Pranie jest nierówno rozłożone. Ponownie rozłóż pranie. Jeśli pierzesz tylko jedną rzecz, np. szlafrok lub para dżinsów, końcowy rezultat wirowania może nie być satysfakcjonujący, a na wyświetlaczu może wyświetlić się komunikat „UE”.
cE/3E/Uc	<ul style="list-style-type: none">• Skontaktuj się z serwisem.

Jeśli dany kod nie jest wymieniony w powyższej tabeli lub proponowane rozwiązanie nie usunęło problemu, należy skontaktować się z serwisem firmy Samsung lub lokalnym sprzedawcą produktów firmy Samsung.

■ Tabela programów

Tabela programów

(● do wyboru przez użytkownika)

PROGRAM	Maks. ładunek (kg)			DETERGENT			Maksymalna temperatura (°C)	Prędkość wirowania (MAKS.) obr./min		
	WF8*F5	WF7*F5	WF6*F4	Wstępne	Pranie	Środek zmiękczający		1400	1200	1000
Bawełna	8,0	7,0	6,0	Tak	●	●	95	1400	1200	1000
Syntetyki	3,5	3,5	3,0	Tak	●	●	60	1200	1200	1000
Pranie szybkie 15'	2,0	2,0	2,0	-	●	●	30	800	800	800
Dziecięce	4,0	4,0	3,0	Tak	●	●	95	1400	1200	1000
Pranie codzienne	4,0	4,0	3,0	Tak	●	●	60	1400	1200	1000
Odplamianie	4,0	4,0	3,0	Tak	●	●	60	1200	1200	1000
Pranie Super Eco	4,0	4,0	3,0	Tak	●	●	40	1200	1200	1000
Kurtki / Płaszcz	2,0	2,0	2,0	-	●	●	40	1200	1200	1000
Włna	2,0	2,0	1,5	-	●	●	40	800	800	800
Pranie ręczne	2,0	2,0	1,5	-	●	●	40	400	400	400

























PROGRAM	Opóźnienie	Intensywne	Namaczanie	Plukanie+
Bawełna	●	●	●	●
Syntetyki	●	●	●	●
Pranie szybkie 15'	●	-	-	●
Dziecięce	●	●	●	●
Pranie codzienne	●	●	●	●
Odplamianie	●	●	●	●
Pranie Super Eco	●	●	●	●
Kurtki / Płaszcz	●	-	-	-
Włna	●	-	-	●
Pranie ręczne	●	-	-	●

1. Cykl z praniem wstępnym trwa ok. 20 minut dłużej.
2. Czas trwania cyklu prania został zmierzony w warunkach określonych w standardzie IEC60456/EN60456. Po zakończeniu instalacji uruchom tryb kalibracji (patrz rozdział „**KROK 6: Uruchomienie kalibracji**” na stronie **18**).
3. Pranie codzienne : Krótki program dla instytucji badawczych.
4. Ponieważ pralka jest wyposażona w funkcję zapamiętywania ostatnich ustawień, aby wyłączyć ustawienie zapisane w pamięci ostatnich ustawień i skorzystać z oryginalnych ustawień uruchamiania, należy usunąć ostatnio używane ustawienie z panelu sterowania (dodatkowe informacje na temat usuwania ostatnio używanego ustawienia znajdują się w sekcji „**Pamięć ostatnich ustawień**” na str. **21**).
5. Czas trwania cyklu w konkretnych warunkach domowych może różnić się od wartości podanych w tabeli, gdyż zależy od ciśnienia i temperatury dostarczonej wody oraz ilości i rodzaju prania.
6. Po wybraniu opcji Prania intensywnego czas trwania każdego programu wydłuża się.

■ Dodatek

Tabela konserwacji tkanin

Poniższe symbole oznaczają zalecenia dotyczące postępowania z konkretnymi tkaninami. Metki zawierają cztery symbole w kolejności: pranie, wybielanie, suszenie i prasowanie (w razie potrzeby, czyszczenie chemiczne). Symbole te są uniwersalnie używane przez producentów tkanin, zarówno krajowych, jak i importowanych. Postępuj zgodnie z instrukcjami na metce, aby maksymalnie zwiększyć żywotność tkaniny i zmniejszyć ryzyko problemów przy praniu.

	Tkanina odporna		Można prasować w temperaturze maksymalnie 100 °C
	Tkanina delikatna		Nie prasować
	Można prać w temperaturze 95°C		Można czyścić chemicznie z użyciem rozpuszczalnika
	Można prać w temperaturze 60 °C		Czyścić chemicznie wodą utlenioną, benzyną, czystym alkoholem lub tylko R113
	Można prać w temperaturze 40 °C		Czyścić chemicznie paliwem lotniczym, czystym alkoholem lub tylko R113
	Można prać w temperaturze 30 °C		Nie czyścić chemicznie
	Tylko pranie ręczne		Suszyć w stanie rozłożonym
	Czyścić tylko chemicznie		Można suszyć w stanie rozwieszonym
	Można wybielać w zimnej wodzie		Suszyć na wieszaku
	Nie wybielać		Można suszyć w suszarce bębnowej, w normalnej temperaturze
	Można prasować w temperaturze maksymalnie 200 °C		Można suszyć w suszarce bębnowej, w zmniejszonej temperaturze
	Można prasować w temperaturze maksymalnie 150 °C		Nie suszyć w suszarce bębnowej

Ochrona środowiska

- To urządzenie zostało wyprodukowane z materiałów nadających się do ponownego przetworzenia. W przypadku zużycia urządzenia przestrzegaj lokalnych przepisów dotyczących pozbywania się odpadów. Odetnij przewód zasilający, aby nie można było podłączyć pralki / suszarki do źródła zasilania. Zdejmij drzwiczki, aby zwierzęta ani małe dzieci nie mogły zatrasnąć się w środku.
- Nie używać większej ilości detergentu niż zalecają jego producenci.
- Wybielaczy i odplamiaczy używaj przed rozpoczęciem programu prania tylko wtedy, gdy jest to konieczne.
- Oszczędzaj wodę i energię, włączając pralkę jedynie wtedy, gdy jest całkowicie wypełniona (dokładna ilość prania zależy od wybranego cyklu).

Karta produktu pralki domowej



Konstrukcja i dane techniczne mogą ulec zmianie bez powiadomienia w ramach udoskonalania produktu.

Zgodnie z rozporządzeniem Komisji (UE) nr 1061/2010



Znak gwiazdki (*) oznacza model wariantu. Zamiast gwiazdki mogą występować też cyfry (0–9) i litery (A–Z).

Samsung			
Nazwa modelu		WF8*F5E*Q4* WF8*F5E*QH* WF8*F5E*W4* WF8*F5E*WH*	WF8*F5E*Q2* WF8*F5E*QM* WF8*F5E*W2* WF8*F5E*WM*
Pojemność	kg	8	
Efektywność energetyczna			
W skali od A+++ (najwyższa efektywność) do D (najniższa efektywność)		A+++	
Zużycie energii			
Roczne zużycie energii (AE_C) ¹⁾	kWh/rok	195	
Zużycie energii (E_t.60) Bawełna, 60 °C, pełne załadowanie	kWh	1,06	
Zużycie energii (E_t.60.1/2) Bawełna, 60 °C, częściowe załadowanie	kWh	0,86	
Zużycie energii (E_t.40.1/2) Bawełna, 40 °C, częściowe załadowanie	kWh	0,58	
Ważona moc w trybie wyłączenia (P_o)	W	0,48	
Ważona moc w trybie czuwania (P_l)	W	5	
Roczne zużycie wody (AW_C) ²⁾	l/rok	10500	
Klasa efektywności wirowania³⁾			
W skali od A (najwyższa wydajność) do G (najniższa wydajność)		B	
Maksymalna szybkość wirowania	obr./min	1400	1200
Wilgotność resztkowa	%	53	56
Programy, do których odnosi się informacja na etykiecie i w karcie produktu		Bawełna, 60 °C i 40 °C + Intensywne ⁴⁾	
Czas trwania programu standardowego			
Bawełna, 60 °C, pełne załadowanie	min	239	
Bawełna, 60 °C, częściowe załadowanie	min	191	
Bawełna, 40 °C, częściowe załadowanie	min	171	
Ważony czas w trybie czuwania	min	2	
Poziom emitowanego hałasu			
Pranie	dB(A) re 1 pW	62	62
Wirowanie	dB(A) re 1 pW	79	76
Wymiary			
Wymiary urządzenia	Wysokość	mm	850
	Szerokość	mm	600
	Głębokość ⁵⁾	mm	550
Waga produktu	kg	64	
Waga brutto	kg	66	
Waga opakowania	kg	2	
Cisnienie wody	kPa	50-800	
Podłączenie do sieci elektrycznej			
Napięcie	V	220-240	
Zużycie energii	W	2000-2400	
Częstotliwość	Hz	50	
Nazwa firmy	Samsung Electronics Co., Ltd.		

 Konstrukcja i dane techniczne mogą ulec zmianie bez powiadomienia w ramach udoskonalania produktu.

Zgodnie z rozporządzeniem Komisji (UE) nr 1061/2010

 Znak gwiazdki (*) oznacza model wariantu. Zamiast gwiazdki mogą występować też cyfry (0–9) i litery (A–Z).

Samsung			
Nazwa modelu		WF7*F5E*Q4* WF7*F5E*QH* WF7*F5E*W4* WF7*F5E*WH*	WF7*F5E*Q2* WF7*F5E*QM* WF7*F5E*W2* WF7*F5E*WM*
Pojemność	kg	7	
Efektywność energetyczna			
W skali od A+++ (najwyższa efektywność) do D (najniższa efektywność)		A+++	
Zużycie energii			
Roczne zużycie energii (AE_C) ¹⁾	kWh/rok	173	
Zużycie energii (E_t.60) Bawełna, 60 °C, pełne załadowanie	kWh	0,94	
Zużycie energii (E_t.60.1/2) Bawełna, 60 °C, częściowe załadowanie	kWh	0,80	
Zużycie energii (E_t.40.1/2) Bawełna, 40 °C, częściowe załadowanie	kWh	0,59	
Ważona moc w trybie wyłączenia (P_o)	W	0,48	
Ważona moc w trybie czuwania (P_l)	W	5	
Roczne zużycie wody (AW_c) ²⁾	l/rok	9400	
Klasa efektywności wirowania ³⁾			
W skali od A (najwyższa wydajność) do G (najniższa wydajność)		B	
Maksymalna szybkość wirowania	obr./min	1400	1200
Wilgotność resztkowa	%	53	56
Programy, do których odnosi się informacja na etykiecie i w karcie produktu		Bawełna, 60 °C i 40 °C + Intensywne ⁴⁾	
Czas trwania programu standardowego			
Bawełna, 60 °C, pełne załadowanie	min	239	
Bawełna, 60 °C, częściowe załadowanie	min	211	
Bawełna, 40 °C, częściowe załadowanie	min	171	
Ważony czas w trybie czuwania	min	2	
Poziom emitowanego hałasu			
Pranie	dB(A) re 1 pW	62	62
Wirowanie	dB(A) re 1 pW	79	76
Wymiary			
Wymiary urządzenia	Wysokość	mm	850
	Szerokość	mm	600
	Głębokość ⁵⁾	mm	550
Waga produktu	kg	64	
Waga brutto	kg	66	
Waga opakowania	kg	2	
Ciśnienie wody	kPa	50-800	
Podłączenie do sieci elektrycznej			
Napięcie	V	220-240	
Zużycie energii	W	2000-2400	
Częstotliwość	Hz	50	
Nazwa firmy	Samsung Electronics Co., Ltd.		



Konstrukcja i dane techniczne mogą ulec zmianie bez powiadomienia w ramach udoskonalania produktu.

Zgodnie z rozporządzeniem Komisji (UE) nr 1061/2010



Znak gwiazdki (*) oznacza model wariantu. Zamiast gwiazdki mogą występować też cyfry (0–9) i litery (A–Z).

Samsung			
Nazwa modelu		WF6*F4E*Q2* WF6*F4E*QM* WF6*F4E*W2* WF6*F4E*WM*	WF6*F4E*Q0* WF6*F4E*QL* WF6*F4E*W0* WF6*F4E*WL*
Pojemność	kg	6	
Efektywność energetyczna			
W skali od A + + + (najwyższa efektywność) do D (najniższa efektywność)		A++	
Zużycie energii			
Roczne zużycie energii (AE_C) ¹⁾	kWh/rok	170	
Zużycie energii (E_t.60) Bawełna, 60 °C, pełne załadowanie	kWh	1,02	
Zużycie energii (E_t.60.1/2) Bawełna, 60 °C, częściowe załadowanie	kWh	0,65	
Zużycie energii (E_t.40.1/2) Bawełna, 40 °C, częściowe załadowanie	kWh	0,46	
Ważona moc w trybie wyłączenia (P_o)	W	0,48	
Ważona moc w trybie czuwania (P_l)	W	5	
Roczne zużycie wody (AW_c) ²⁾	l/rok	8580	
Klasa efektywności wirowania ³⁾			
W skali od A (najwyższa wydajność) do G (najniższa wydajność)		B	C
Maksymalna szybkość wirowania	obr./min	1200	1000
Wilgotność resztkowa	%	56	65
Programy, do których odnosi się informacja na etykiecie i w karcie produktu		Bawełna, 60 °C i 40 °C + Intensywne ⁴⁾	
Czas trwania programu standardowego			
Bawełna, 60 °C, pełne załadowanie	min	249	
Bawełna, 60 °C, częściowe załadowanie	min	191	
Bawełna, 40 °C, częściowe załadowanie	min	171	
Ważony czas w trybie czuwania	min	2	
Poziom emitowanego hałasu			
Pranie	dB(A) re 1 pW	61	61
Wirowanie	dB(A) re 1 pW	76	74
Wymiary			
Wymiary urządzenia	Wysokość	mm	850
	Szerokość	mm	600
	Głębokość ⁵⁾	mm	400
Waga produktu	kg	54	
Waga brutto	kg	56	
Waga opakowania	kg	2	
Cisnienie wody	kPa	50-800	
Podłączenie do sieci elektrycznej			
Napięcie	V	220-240	
Zużycie energii	W	2000-2400	
Częstotliwość	Hz	50	
Nazwa firmy	Samsung Electronics Co., Ltd.		

1. Roczne zużycie energii zostało oszacowane na podstawie 220 standardowych cykli prania dla programów Bawełna w temperaturze 60 °C i 40 °C, przy pełnym i częściowym załadunku pralki, oraz na podstawie zużycia energii w trybach wyłączenia i czuwania. Rzeczywiste zużycie energii będzie zależało od sposobu wykorzystania urządzenia.
2. Roczne zużycie wody zostało oszacowane na podstawie 220 standardowych cykli prania dla programów Bawełna w temperaturze 60 °C i 40 °C, przy pełnym i częściowym załadunku pralki. Rzeczywiste zużycie wody będzie zależało od sposobu wykorzystania urządzenia.
3. Funkcja wirowania jest bardzo ważna w przypadku korzystania z suszarki do ubrań.
Zużycie energii podczas wirowania jest znacznie wyższe niż podczas prania.
Pranie wykonane przy wysokiej wydajności wirowania oszczędza więcej energii podczas suszenia ubrań w suszarce elektrycznej.
4. Standardowe programy Bawełna 60 °C i Bawełna 40 °C, które można wybrać poprzez dodanie opcji Intensywne do programu Bawełna 60 °C i programu Bawełna 40 °C, są odpowiednio do prania normalnie zabrudzonych materiałów bawełnianych i są najbardziej efektywne (pod względem zużycia wody i energii) dla tego typu prania.
Po zakończeniu instalacji uruchom tryb kalibracji (patrz rozdział „**KROK 6: Uruchomienie kalibracji**” na stronie 18).
Rzeczywista temperatura wody w tych programach może się różnić od wartości deklarowanej.
5. Odległość produktu od ściany nie jest uwzględniona w podanej wartości.

Podstawowe programy prania

Model	Program	Temp.	Pojemność	Czas trwania programu	Ilość pozostałej wilgoci (%)			Zużycie wody	Zużycie energii
		(°C)	(kg)	(min)	1400 obr./min	1200 obr./min	1000 obr./min	(ℓ/cykl)	(kWh/cykl)
WF8*F5E*Q4* / WF8*F5E*QH* WF8*F5E*W4* / WF8*F5E*WH* WF8*F5E*Q2* / WF8*F5E*QM* WF8*F5E*W2* / WF8*F5E*WM*	Bawełna	20	4	131	56	59	-	53	0,4
	Bawełna + Intensywne	40	4	171	53	56	-	43	0,58
		60	4	191	53	56	-	43	0,86
			8	239	48	50	-	53	1,06
	Syntetyki	40	3,5	130	35	35	-	53	0,66
WF7*F5E*Q4* / WF7*F5E*QH* WF7*F5E*W4* / WF7*F5E*WH* WF7*F5E*Q2* / WF7*F5E*QM* WF7*F5E*W2* / WF7*F5E*WM*	Bawełna	20	3,5	131	56	59	-	50	0,37
	Bawełna + Intensywne	40	3,5	171	53	56	-	38	0,59
		60	3,5	211	53	56	-	38	0,8
			7	239	48	50	-	48	0,94
	Syntetyki	40	3,5	130	35	35	-	53	0,66
WF6*F4E*Q2* / WF6*F4E*QM* WF6*F4E*W2* / WF6*F4E*WM* WF6*F4E*Q0* / WF6*F4E*QL* WF6*F4E*W0* / WF6*F4E*WL*	Bawełna	20	3	128	-	60	69	38	0,3
	Bawełna + Intensywne	40	3	171	-	56	65	38	0,46
		60	3	191	-	56	65	38	0,65
			6	249	-	50	59	41	1,02
	Syntetyki	40	3	128	-	35	45	36	0,45

Wartości zawarte w tabeli zostały zmierzone w warunkach określonych w standardzie IEC 60456 / EN 60456. Rzeczywiste wartości będą zależały od sposobu wykorzystania urządzenia.

■ Notatka

■ Notatka



PYTANIA LUB UWAGI?

KRAJ	ZADZWOŃ POD NUMER	LUB ODWIEDŹ STRONĘ INTERNETOWĄ POD ADRESEM
POLAND	801-172-678* lub +48 22 607-93-33* Dedykowana infolinia do obsługi zapytań dotyczących telefonów komórkowych: 801-672-678* lub +48 22 607-93-33* * (koszt połączenia według taryfy operatora)	www.samsung.com/pl/support



DC68-03251A-06