

Robert Bosch Power Tools GmbH
70538 Stuttgart
GERMANY

www.bosch-pt.com

1 609 92A 1PT (2016.09) O / 163



1 609 92A 1PT

EasyRadio 12

 **BOSCH**

| | | |
|--|--|---------------------------------------|
| de Originalbetriebsanleitung | pl Instrukcja oryginalna | sr Originalno uputstvo za rad |
| en Original instructions | cs Původní návod k používání | sl Izvirna navodila |
| fr Notice originale | sk Pôvodný návod na použitie | hr Originalne upute za rad |
| es Manual original | hu Eredeti használati utasítás | et Algupärane kasutusjuhend |
| pt Manual original | ru Оригинальное руководство по эксплуатации | lv Instrukcijas oriģinālvalodā |
| it Istruzioni originali | uk Оригінальна інструкція з експлуатації | lt Originali instrukcija |
| nl Oorspronkelijke gebruiksaanwijzing | kk Пайдалану нұсқаулығының түпнұсқасы | ar تعليمات التشغيل الأصلية |
| da Original brugsanvisning | ro Instrucțiuni originale | |
| sv Bruksanvisning i original | bg Оригинална инструкция | |
| no Original driftsinstruks | mk Originalno upatstvo za работа | |
| fi Alkuperäiset ohjeet | | |
| el Πρωτότυπο οδηγιών χρήσης | | |
| tr Orijinal işletme talimatı | | |





| | | |
|-------------|----------|-----|
| Deutsch | Seite | 5 |
| English | Page | 10 |
| Français | Page | 16 |
| Español | Página | 21 |
| Português | Página | 27 |
| Italiano | Pagina | 32 |
| Nederlands | Pagina | 37 |
| Dansk | Side | 42 |
| Svenska | Sida | 47 |
| Norsk | Side | 52 |
| Suomi | Sivu | 56 |
| Ελληνικά | Σελίδα | 61 |
| Türkçe | Sayfa | 66 |
| Polski | Strona | 71 |
| Česky | Strana | 77 |
| Slovensky | Strana | 82 |
| Magyar | Oldal | 87 |
| Русский | Страница | 92 |
| Українська | Сторінка | 99 |
| Қазақша | Бет | 105 |
| Română | Pagina | 111 |
| Български | Страница | 116 |
| Македонски | Страна | 121 |
| Srpski | Strana | 126 |
| Slovensko | Stran | 131 |
| Hrvatski | Stranica | 136 |
| Eesti | Lehekülj | 141 |
| Latviešu | Lappuse | 145 |
| Lietuviškai | Puslapis | 151 |
| عربي | صفحة | 161 |



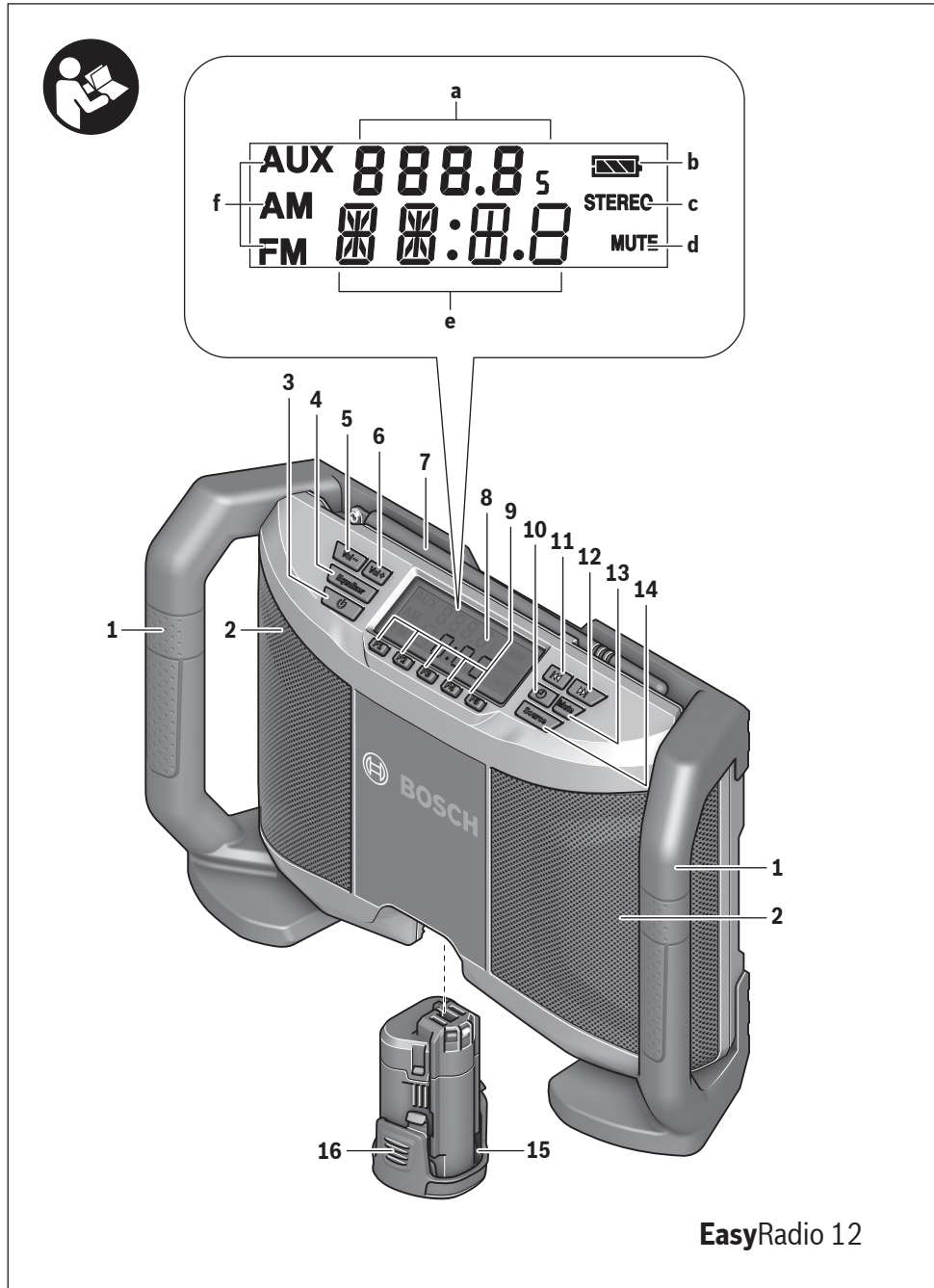

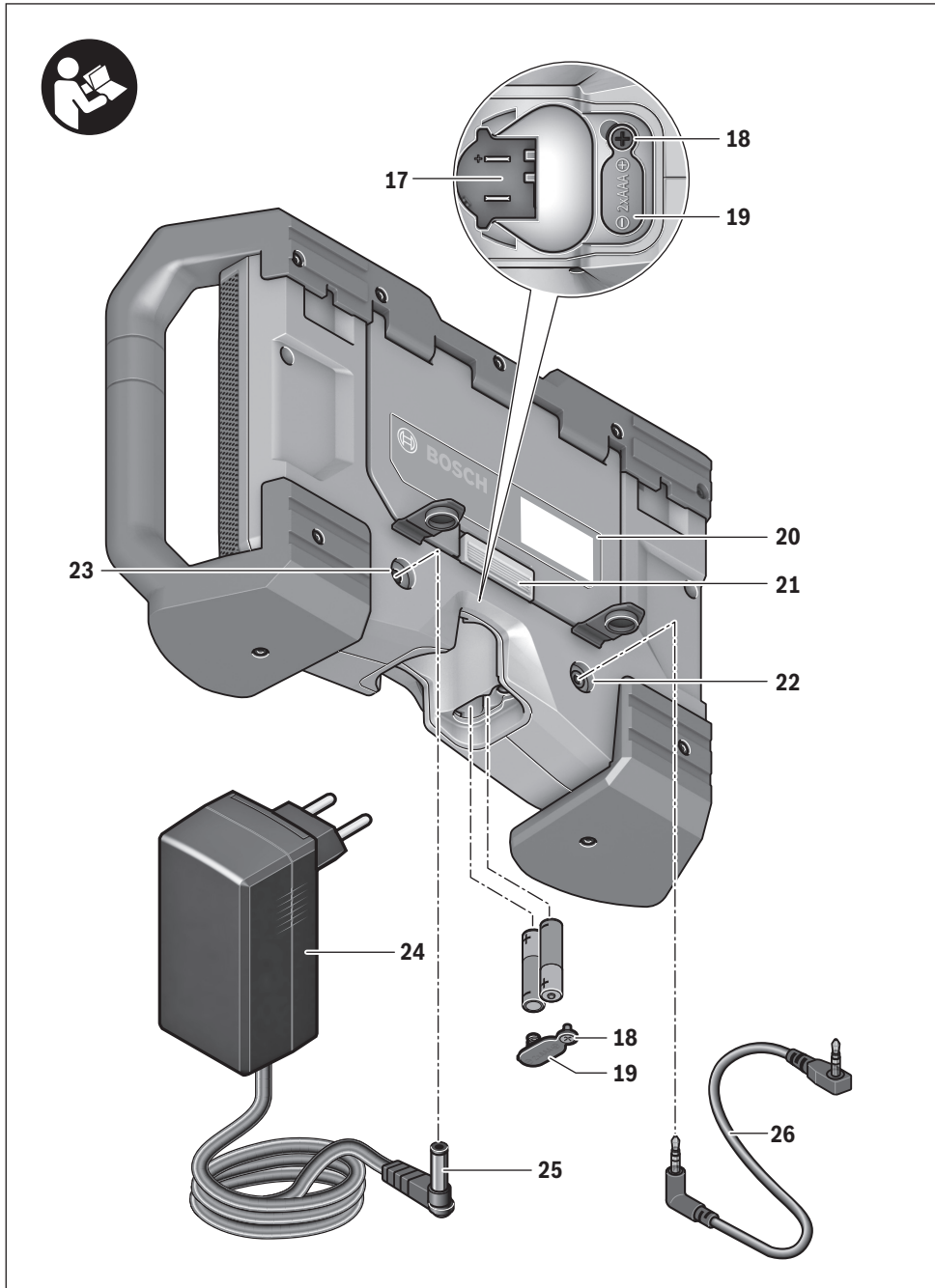

Deutsch

Sicherheitshinweise

⚠️ WARNUNG Lesen Sie alle Sicherheitshinweise und Anweisungen. Versäumnisse bei der Einhaltung der Sicherheitshinweise und Anweisungen können elektrischen Schlag, Brand und/oder schwere Verletzungen verursachen.

Bewahren Sie alle Sicherheitshinweise und Anweisungen für die Zukunft auf.

Der in den Sicherheitshinweisen verwendete Begriff Radio bezieht sich auf netzbetriebene Radios (mit Steckernetzteil) und auf akkubetriebene Radios (ohne Steckernetzteil).

- ▶ **Halten Sie Ihren Arbeitsbereich sauber und gut beleuchtet.** Unordnung oder unbeleuchtete Arbeitsbereiche können zu Unfällen führen.
- ▶ **Der Netzstecker des Steckernetzteils muss in die Steckdose passen. Der Stecker darf in keiner Weise verändert werden. Verwenden Sie keine Adapterstecker gemeinsam mit Radios.** Unveränderte Stecker und passende Steckdosen verringern das Risiko eines elektrischen Schlages.
- ▶ **Zweckentfremden Sie das Kabel des Steckernetzteils nicht, um das Radio zu tragen, aufzuhängen oder um den Stecker aus der Steckdose zu ziehen. Halten Sie das Kabel fern von Hitze, Öl, scharfen Kanten oder sich bewegenden Geräteteilen.** Beschädigte oder verwickelte Kabel erhöhen das Risiko eines elektrischen Schlages.
- ▶ **Wickeln Sie das Anschlusskabel des Steckernetzteils vollständig ab, wenn Sie das Radio mit Netzanschluss betreiben.** Das Anschlusskabel kann sich sonst erwärmen.
- ▶ **Achten Sie darauf, dass der Netzstecker jederzeit gezogen werden kann.** Der Netzstecker ist die einzige Möglichkeit, das Radio vom Stromnetz zu trennen.



Halten Sie Radio und Steckernetzteil von Regen oder Nässe fern. Das Eindringen von Wasser in das Radio oder das Steckernetzteil erhöht das Risiko eines elektrischen Schlages.

- ▶ **Halten Sie Radio und Steckernetzteil sauber.** Durch Verschmutzung besteht die Gefahr eines elektrischen Schlages.
- ▶ **Überprüfen Sie vor jeder Benutzung Radio, Steckernetzteil, Kabel und Stecker. Benutzen Sie das Radio nicht, sofern Sie Schäden feststellen. Öffnen Sie Radio und Steckernetzteil nicht selbst und lassen Sie sie nur von qualifiziertem Fachpersonal und nur mit Original-Ersatzteilen reparieren.** Beschädigte Radios, Steckernetzteile, Kabel und Stecker erhöhen das Risiko eines elektrischen Schlages.

- ▶ **Dieses Radio ist nicht vorgesehen für die Benutzung durch Kinder und Personen mit eingeschränkten physischen, sensorischen oder geistigen Fähigkeiten oder mangelnder Erfahrung und Wissen. Dieses Radio kann von Kindern ab 8 Jahren und Personen mit eingeschränkten physischen, sensorischen oder geistigen Fähigkeiten oder mangelnder Erfahrung und Wissen benutzt werden, wenn sie durch eine für ihre Sicherheit verantwortliche Person beaufsichtigt werden oder von dieser im sicheren Umgang mit dem Radio eingewiesen worden sind und die damit verbundenen Gefahren verstehen.** Andernfalls besteht die Gefahr von Fehlbedienung und Verletzungen.

- ▶ **Beaufsichtigen Sie Kinder bei Benutzung, Reinigung und Wartung.** Damit wird sichergestellt, dass Kinder nicht mit dem Radio spielen.

- ▶ **Öffnen Sie den Akku nicht.** Es besteht die Gefahr eines Kurzschlusses.



Schützen Sie den Akku vor Hitze, z. B. auch vor dauernder Sonneneinstrahlung, Feuer, Wasser und Feuchtigkeit. Es besteht Explosionsgefahr.

- ▶ **Halten Sie den nicht benutzten Akku fern von Büroklammern, Münzen, Schlüsseln, Nägeln, Schrauben oder anderen kleinen Metallgegenständen, die eine Überbrückung der Kontakte verursachen könnten.** Ein Kurzschluss zwischen den Akkukontakten kann Verbrennungen oder Feuer zur Folge haben.
- ▶ **Bei falscher Anwendung kann Flüssigkeit aus dem Akku austreten. Vermeiden Sie den Kontakt damit. Bei zufälligem Kontakt mit Wasser abspülen. Wenn die Flüssigkeit in die Augen kommt, nehmen Sie zusätzlich ärztliche Hilfe in Anspruch.** Austretende Akkufflüssigkeit kann zu Hautreizungen oder Verbrennungen führen.
- ▶ **Bei Beschädigung und unsachgemäßem Gebrauch des Akkus können Dämpfe austreten. Führen Sie Frischluft zu und suchen Sie bei Beschwerden einen Arzt auf.** Die Dämpfe können die Atemwege reizen.
- ▶ **Laden Sie die Akkus nur mit Ladegeräten auf, die vom Hersteller empfohlen werden.** Durch ein Ladegerät, das für eine bestimmte Art von Akkus geeignet ist, besteht Brandgefahr, wenn es mit anderen Akkus verwendet wird.
- ▶ **Verwenden Sie den Akku nur in Verbindung mit Ihrem Bosch-Produkt.** Nur so wird der Akku vor gefährlicher Überlastung geschützt.
- ▶ **Durch spitze Gegenstände wie z. B. Nagel oder Schraubenzieher oder durch äußere Krafteinwirkung kann der Akku beschädigt werden.** Es kann zu einem internen Kurzschluss kommen und der Akku brennen, rauchen, explodieren oder überhitzen.
- ▶ **Lesen und beachten Sie strikt die Sicherheits- und Arbeitshinweise in der Betriebsanleitung der Geräte, die Sie an das Radio anschließen.**

6 | Deutsch

Produkt- und Leistungsbeschreibung



Lesen Sie alle Sicherheitshinweise und Anweisungen. Versäumnisse bei der Einhaltung der Sicherheitshinweise und Anweisungen können elektrischen Schlag, Brand und/oder schwere Verletzungen verursachen.

Abgebildete Komponenten

Die Nummerierung der abgebildeten Komponenten bezieht sich auf die Darstellung des Radios auf der Grafikkarte.

- 1 Tragegriff
- 2 Lautsprecher
- 3 Ein-Aus-Taste
- 4 Taste für manuelle Klangeinstellung **Equalizer**
- 5 Taste Lautstärke/Tiefen/Höhen verringern **Vol -**
- 6 Taste Lautstärke/Tiefen/Höhen erhöhen **Vol +**
- 7 Stabantenne
- 8 Display
- 9 Programmspeichertasten
- 10 Taste für Zeiteinstellung ⊖
- 11 Taste für Abwärtssuche ◀◀
- 12 Taste für Aufwärtssuche ▶▶
- 13 Taste Stummschaltung **Mute**
- 14 Taste für Wahl der Audioquelle **Source**
- 15 Akku*
- 16 Akku-Entriegelungstaste
- 17 Akkuschacht
- 18 Schraube für Batteriefachdeckel
- 19 Batteriefachdeckel
- 20 Deckel des Aufbewahrungsfachs
- 21 Verriegelungshebel des Aufbewahrungsfachs
- 22 **AUX IN**-Buchse
- 23 12-V-Anschlussbuchse
- 24 Steckernetzteil
- 25 Gerätestecker
- 26 AUX-Kabel

*Abgebildetes oder beschriebenes Zubehör gehört nicht zum Standard-Lieferumfang. Das vollständige Zubehör finden Sie in unserem Zubehörprogramm.

Anzeigenelemente

- a Anzeige Radiofrequenz
- b Akku-Ladezustandsanzeige
- c Anzeige Stereoempfang
- d Anzeige Stummschaltung
- e Multifunktionsanzeige
- f Anzeige Audioquelle

Technische Daten

| Portables Radio | | EasyRadio 12 |
|---|-----|------------------------------|
| Sachnummer | | 3 603 JB1 0.. |
| Pufferbatterien | | 2 x 1,5 V (LR03/AAA) |
| Akku | V | 10,8 – 12 |
| Gewicht entsprechend EPTA-Procedure 01:2014 | kg | 1,7 |
| erlaubte Umgebungstemperatur | | |
| - beim Laden | °C | 0...+45 |
| - beim Betrieb* | °C | -10...+40 |
| - bei Lagerung | °C | -20...+50 |
| empfohlene Akkus | | PBA 10,8V ... PBA 12V ... |
| empfohlene Ladegeräte | | AL 11.. CV |
| Audiobetrieb/Radio | | |
| Betriebsspannung | | |
| - bei Betrieb mit Steckernetzteil | V | 12 |
| - bei Akkubetrieb | V | 10,8 – 12 |
| Nennleistung Verstärker (bei Betrieb mit Steckernetzteil) | | 2 x 5 W |
| Empfangsbereich | | |
| - UKW | MHz | 87,5 – 108 |
| - MW | kHz | 531 – 1602 |
| * eingeschränkte Leistung bei Temperaturen < 0 °C | | |
| Technische Daten ermittelt mit Akku aus Lieferumfang. | | |

| Steckernetzteil | | |
|---|----|---------------|
| Sachnummer | | 1 600 A00 0.. |
| Eingangsspannung | V~ | 100 – 240 |
| Frequenz | Hz | 50/60 |
| Eingangsstrom | mA | 500 |
| Ausgangsspannung | V= | 12 |
| Ausgangsstrom | mA | 1500 |
| Gewicht entsprechend EPTA-Procedure 01:2014 | kg | 0,2 |
| Schutzklasse | | □/II |

Montage

Energieversorgung Radio

Die Energieversorgung des Radios kann über das Steckernetzteil **24** oder über einen Li-Ionen-Akku **15** erfolgen.

Betrieb mit Akku

Hinweis: Der Gebrauch von nicht für das Radio geeigneten Akkus kann zu Fehlfunktionen oder zur Beschädigung des Radios führen.

Hinweis: Der Akku wird teilgeladen ausgeliefert. Um die volle Leistung des Akkus zu gewährleisten, laden Sie vor dem ersten Einsatz den Akku vollständig im Ladegerät auf.



- **Benutzen Sie nur die in den technischen Daten aufgeführten Ladegeräte.** Nur diese Ladegeräte sind auf den bei Ihrem Radio verwendeten Li-Ionen-Akku abgestimmt.

Der Li-Ionen-Akku kann jederzeit aufgeladen werden, ohne die Lebensdauer zu verkürzen. Eine Unterbrechung des Ladevorganges schädigt den Akku nicht.

Setzen Sie einen Akku so in den Akkuschacht **17** ein, dass die Anschlüsse des Akkus auf den Anschlüssen im Akkuschacht **17** liegen, und lassen Sie den Akku im Akkuschacht einrasten.

Die Akku-Ladezustandsanzeige **b** erscheint im Display, sobald ein Akku mit ausreichender Spannung eingesetzt und das Radio nicht über das Steckernetzteil **24** mit dem Stromnetz verbunden ist.

Die Akku-Ladezustandsanzeige **b** zeigt den aktuellen Akku-status an. Wenn die Akku-Ladezustandsanzeige blinkt, muss der Akku geladen werden.

| Anzeige | Kapazität |
|--|-----------|
|  | ≥ 2/3 |
|  | ≥ 1/3 |
|  | < 1/3 |
|  | Reserve |
|  | Akku leer |

Zum Entnehmen des Akkus **15** drücken Sie die Entriegelungstasten **16** am Akku und ziehen ihn aus dem Akkuschacht **17**.

Betrieb mit Steckernetzteil

- **Beachten Sie die Netzspannung!** Die Spannung der Stromquelle für das Steckernetzteil muss mit den Angaben auf dem Typenschild des Steckernetzteils übereinstimmen.

Öffnen Sie die Schutzkappe der 12-V-Anschlussbuchse **23**. Stecken Sie den Gerätestecker **25** des 12-V-Steckernetzteils in die Anschlussbuchse **23**. Schließen Sie das Steckernetzteil an das Stromnetz an.

- **Verwenden Sie ausschließlich das original Bosch-Steckernetzteil, das für Ihr Radio vorgesehen ist.** Nur so ist ein einwandfreier Betrieb des Radios möglich.

Schließen Sie zum Schutz vor Verschmutzung die Schutzkappe der 12-V-Anschlussbuchse **23** wieder, wenn Sie den Gerätestecker entfernen.

Das Steckernetzteil **24** kann bei Nichtgebrauch im Aufbewahrungsfach des Radios aufbewahrt werden. Öffnen Sie dazu den Verriegelungshebel **21** und klappen Sie den Deckel **20** des Aufbewahrungsfachs auf.

Pufferbatterien einsetzen/wechseln

Um die Uhrzeit am Radio speichern zu können, müssen Pufferbatterien eingesetzt werden. Dazu wird die Verwendung von Alkali-Mangan-Batterien empfohlen.

Zum Öffnen des Batteriefachs lösen Sie die Schraube **18** und nehmen den Batteriefachdeckel **19** ab. Setzen Sie die Pufferbatterien ein. Achten Sie dabei auf die richtige Polung entsprechend der Darstellung auf der Außenseite des Batteriefachdeckels.

Setzen Sie den Batteriefachdeckel **19** wieder ein und schrauben Sie ihn mit der Schraube **18** fest.

Wechseln Sie die Pufferbatterien, wenn die Anzeige **e** schwächer und die Uhrzeit am Radio nicht mehr gespeichert wird.

Ersetzen Sie immer alle Batterien gleichzeitig. Verwenden Sie nur Batterien eines Herstellers und mit gleicher Kapazität.

- **Nehmen Sie die Pufferbatterien aus dem Radio, wenn Sie es längere Zeit nicht benutzen.** Die Pufferbatterien können bei längerer Lagerung korrodieren und sich selbst entladen.

Betrieb

- **Schützen Sie das Radio vor Nässe und direkter Sonneneinstrahlung.** Das Radio ist nur zur Verwendung in trockenen Innenräumen geeignet.

Audiobetrieb

Ein-/Ausschalten

Zum **Einschalten** des Radios drücken Sie die Ein-Aus-Taste **3**. Das Display **8** wird aktiviert und die beim letzten Ausschalten des Radios eingestellte Audioquelle wiedergegeben.

Hinweis: Beim erstmaligen Betrieb mit Akku oder nach längerem Nichtgebrauch des Radios kann es notwendig sein, dass die Ein-Aus-Taste **3** zum Einschalten mehrmals oder länger gedrückt werden muss.

Das Display **8** wird bei jedem Tastendruck für einige Sekunden beleuchtet.

Zum **Ausschalten** des Radios drücken Sie erneut die Ein-Aus-Taste **3**. Die aktuelle Einstellung der Audioquelle wird gespeichert.

Um Energie zu sparen, schalten Sie das Radio nur ein, wenn Sie es benutzen.

Lautstärke einstellen

Nach dem Einschalten des Radios ist immer eine mittlere Lautstärke (Wert 10) eingestellt.

Zum Erhöhen der Lautstärke drücken Sie die Taste **Vol + 6**, zum Verringern der Lautstärke die Taste **Vol - 5**. Die Lautstärkeeinstellung **VL** erscheint mit dem Wert zwischen 0 und 20 für einige Sekunden in der Anzeige **e** im Display.

Stellen Sie die Lautstärke vor dem Einstellen oder Wechseln eines Radiosenders auf einen niedrigen Wert, vor dem Start einer externen Audioquelle auf einen mittleren Wert.

Zum Ausschalten des Tons können Sie die Taste **Mute 13** drücken. Um den Ton wieder einzuschalten, drücken Sie entweder erneut die Taste **Mute 13** oder eine der Lautstärketasten **Vol + 6** bzw. **Vol - 5**.

Klang einstellen

Für eine optimale Tonwiedergabe ist ein Equalizer in das Radio integriert.

Um den Tiefenpegel manuell zu ändern, drücken Sie die Taste **Equalizer 4** einmal. Im Display erscheinen **BA** sowie der gespeicherte Wert des Tiefenpegels in der Anzeige **e**. Für den Höhenpegel drücken Sie die Taste **Equalizer 4** erneut, in der Anzeige **e** erscheinen **TR** sowie der gespeicherte Wert des Höhenpegels.

8 | Deutsch

Der Tiefen- bzw. Höhenpegel kann im Bereich von – 5 bis + 5 geändert werden. Drücken Sie zum Erhöhen des angezeigten Wertes jeweils die Taste **Vol + 6**, zum Absenken die Taste **Vol – 5**. Die geänderten Werte werden automatisch gespeichert, wenn die Anzeige **e** wenige Sekunden nach dem letzten Tastendruck zurück zur Zeitanzeige wechselt.

Audioquelle auswählen

Zur Auswahl einer Audioquelle drücken Sie die Taste **Source 14** so oft, bis in der Anzeige **f** für die gewünschte interne Audioquelle (siehe Radiosender einstellen/speichern, Seite 8) bzw. externe Audioquelle (siehe Externe Audioquellen anschließen, Seite 8) erscheint:

- **FM**: Radio über UKW,
- **AM**: Radio über MW,
- **AUX**: externe Audioquelle (z. B. CD-Player) über die 3,5-mm-Buchse **22**.

Stabantenne ausrichten

Das Radio wird mit montierter Stabantenne **7** ausgeliefert. Schwenken Sie bei Radiobetrieb die Stabantenne in die Richtung, die den besten Empfang ermöglicht.

Ist kein ausreichender Empfang möglich, dann stellen Sie das Radio an einem Ort mit besserem Empfang auf.

Hinweis: Beim Betrieb des Radios in unmittelbarer Umgebung von Funkanlagen, Funkgeräten oder anderen elektronischen Geräten kann es zu Beeinträchtigungen des Radioempfangs kommen.

Radiosender einstellen/speichern

Drücken Sie die Taste für die Wahl der Audioquelle **Source 14** so oft, bis in der Anzeige **f FM** für den Empfangsbereich Ultrakurzwelle (UKW) bzw. **AM** für den Empfangsbereich Mittelwelle (MW) erscheint.

Zum **Einstellen einer bestimmten Radiofrequenz** drücken Sie die Taste für Aufwärtssuche **▶▶ 12**, um die Frequenz zu erhöhen, bzw. die Taste für Abwärtssuche **◀◀ 11**, um die Frequenz zu verringern. Die aktuelle Frequenz erscheint in der Anzeige **a** im Display.

Zur **Suche von Radiosendern mit hoher Signalstärke** drücken Sie die Taste für Aufwärtssuche **▶▶ 12** bzw. die Taste für Abwärtssuche **◀◀ 11** und halten sie kurz gedrückt. Die Frequenz des gefundenen Radiosenders erscheint in der Anzeige **a** im Display.

Bei ausreichend starkem Empfang eines geeigneten Signals schaltet das Radio automatisch auf Stereoempfang. Im Display erscheint die Anzeige für Stereoempfang **c**.

Zum **Speichern eines eingestellten Senders** drücken Sie eine der Programmspeichertasten **9** für 3 s. Sobald in der Anzeige **e PR** sowie die Nummer der gewählten Programmspeichertaste erscheinen, ist der Sender gespeichert. Sie können 5 UKW-Sender und 5 MW-Sender speichern. Beachten Sie, dass ein bereits belegter Speicherplatz bei erneuter Auswahl mit dem neu eingestellten Radiosender überschrieben wird.

Zur **Wiedergabe eines gespeicherten Senders** drücken Sie kurz die entsprechende Programmspeichertaste **9**. In der Anzeige **e** erscheinen für wenige Sekunden **PR** sowie die Speichernummer des Programms.

Externe Audioquellen anschließen

Neben dem integrierten Radio können verschiedene externe Audioquellen wiedergegeben werden.

Nehmen Sie die Schutzkappe der **AUX IN**-Buchse **22** ab. Stecken Sie den abgewinkelten 3,5-mm-Stecker des AUX-Kabels **26** in die Buchse (siehe Abbildung auf der Grafikseite). Schließen Sie den anderen Stecker des AUX-Kabels an eine passende Audioquelle an.

Zur Wiedergabe der angeschlossenen Audioquelle drücken Sie die Taste für die Wahl der Audioquelle **Source 14** so oft, bis in der Anzeige **f** im Display **AUX** erscheint.

Setzen Sie zum Schutz vor Verschmutzung die Schutzkappe der **AUX IN**-Buchse **22** wieder auf, wenn Sie den Stecker des AUX-Kabels entfernen.

Zeitanzeige

Das Radio verfügt über eine Zeitanzeige mit separater Energieversorgung. Sind Pufferbatterien mit ausreichender Kapazität in das Batteriefach eingesetzt (siehe Pufferbatterien einsetzen/wechseln, Seite 7), kann die Uhrzeit gespeichert werden, auch wenn das Radio von der Energieversorgung durch Akku oder Steckernetzteil getrennt wird.

Uhrzeit einstellen

- Zum Einstellen der Uhrzeit drücken Sie die Taste für Zeiteinstellung **⌚ 10** so lange, bis die Stundenzahl in der Anzeige **e** blinkt.
- Drücken Sie die Taste für Aufwärtssuche **▶▶ 12** bzw. die Taste für Abwärtssuche **◀◀ 11** so oft, bis die korrekte Stundenzahl angezeigt wird.
- Drücken Sie die Taste **⌚ 10** erneut, sodass die Minutenzahl in der Anzeige **e** blinkt.
- Drücken Sie die Taste für Aufwärtssuche **▶▶ 12** bzw. die Taste für Abwärtssuche **◀◀ 11** so oft, bis die korrekte Minutenzahl angezeigt wird.
- Drücken Sie die Taste **⌚ 10** zum dritten Mal, um die Uhrzeit zu speichern.

Arbeitshinweise

Hinweise für den optimalen Umgang mit dem Akku

Schützen Sie den Akku vor Feuchtigkeit und Wasser.

Lagern Sie den Akku nur im Temperaturbereich von – 20 °C bis 50 °C. Lassen Sie den Akku z. B. im Sommer nicht im Auto liegen.

Ein neuer oder längere Zeit nicht verwendeter Akku bringt erst nach ca. 5 Lade- und Entladezyklen seine volle Leistung. Eine wesentlich verkürzte Betriebszeit nach der Aufladung zeigt an, dass der Akku verbraucht ist und ersetzt werden muss.

Beachten Sie die Hinweise zur Entsorgung.

Fehler – Ursachen und Abhilfe

| Ursache | Abhilfe |
|--|---|
| Radio funktioniert nicht | |
| Keine Energieversorgung | Steckernetzteil und Gerätestecker bzw. geladenen Akku (vollständig) einstecken |
| Radio zu warm oder zu kalt | Abwarten, bis das Radio Betriebstemperatur erreicht |
| Radio funktioniert bei Netzbetrieb nicht | |
| Steckernetzteil oder Anschlusskabel defekt | Steckernetzteil und Anschlusskabel überprüfen und gegebenenfalls wechseln lassen |
| Falsches Steckernetzteil eingesetzt | Original Bosch Steckernetzteil verwenden (auch als Ersatzteil erhältlich) |
| Radio funktioniert bei Akkubetrieb nicht | |
| Akkukontakte verschmutzt | Akkukontakte reinigen; z. B. durch mehrfaches Ein- und Ausstecken des Akkus, ggf. Akku ersetzen |
| Akku defekt | Akku ersetzen |
| Akku zu warm oder zu kalt | Abwarten, bis der Akku Betriebstemperatur erreicht |
| Radio versagt plötzlich | |
| Steckernetzteil bzw. Akku nicht richtig bzw. nicht vollständig eingesteckt | Steckernetzteil bzw. Akku richtig und vollständig einstecken |
| Schlechter Radioempfang | |
| Störung durch andere Geräte oder ungünstigen Aufstellort | Radio an einem anderen Ort mit besserem Empfang bzw. in größerem Abstand zu anderen elektronischen Geräten aufstellen |
| Zeitanzeige gestört | |
| Pufferbatterien für Uhr leer | Pufferbatterien wechseln |
| Pufferbatterien mit falscher Polung eingesetzt | Pufferbatterien mit richtiger Polung einsetzen |

Wenn die genannten Abhilfemaßnahmen einen Fehler nicht beseitigen können, dann kontaktieren Sie eine autorisierte Bosch-Kundendienststelle.

Wartung und Service

Wartung und Reinigung

Halten Sie das Radio sauber, um gut und sicher zu arbeiten. Wischen Sie Verschmutzungen mit einem feuchten, weichen Tuch ab. Verwenden Sie keine Reinigungs- oder Lösemittel.

Kundendienst und Anwendungsberatung

Der Kundendienst beantwortet Ihre Fragen zu Reparatur und Wartung Ihres Produkts sowie zu Ersatzteilen. Explosionszeichnungen und Informationen zu Ersatzteilen finden Sie auch unter:

www.bosch-pt.com

Das Bosch-Anwendungsberatungs-Team hilft Ihnen gerne bei Fragen zu unseren Produkten und deren Zubehör.

www.bosch-do-it.de, das Internetportal für Heimwerker und Gartenfreunde.

www.1-2-do.com

In der Heimwerker-Community 1-2-do.com können Sie Produkttester werden, Ideen sammeln oder sich mit anderen Heimwerkern austauschen.

www.diy-academy.eu, das komplette Service-Angebot der DIY Academy.

Geben Sie bei allen Rückfragen und Ersatzteilbestellungen bitte unbedingt die 10-stellige Sachnummer laut Typenschild des Produkts an.

Deutschland

Robert Bosch Power Tools GmbH
Servicezentrum Elektrowerkzeuge
Zur Luhne 2

37589 Kalefeld – Willershausen

Unter www.bosch-pt.de können Sie online Ersatzteile bestellen oder Reparaturen anmelden.

Kundendienst: Tel.: (0711) 40040480

Fax: (0711) 40040481

E-Mail: Servicezentrum.Elektrowerkzeuge@de.bosch.com

Anwendungsberatung: Tel.: (0711) 40040480

Fax: (0711) 40040482

E-Mail: kundenberatung.ew@de.bosch.com

Österreich

Unter www.bosch-pt.at können Sie online Ersatzteile bestellen.

Tel.: (01) 797222010

Fax: (01) 797222011

E-Mail: service.elektrowerkzeuge@at.bosch.com

Schweiz

Unter www.bosch-pt.com/ch/de können Sie online Ersatzteile bestellen.

Tel.: (044) 8471511

Fax: (044) 8471551

E-Mail: Aftersales.Service@de.bosch.com

Luxemburg

Tel.: +32 2 588 0589

Fax: +32 2 588 0595

E-Mail: outillage.gereedschap@be.bosch.com

10 | English

Transport

Die enthaltenen Li-Ionen-Akkus unterliegen den Anforderungen des Gefahrgutrechts. Die Akkus können durch den Benutzer ohne weitere Auflagen auf der Straße transportiert werden.

Beim Versand durch Dritte (z.B.: Lufttransport oder Spedition) sind besondere Anforderungen an Verpackung und Kennzeichnung zu beachten. Hier muss bei der Vorbereitung des Versandstückes ein Gefahrgut-Experte hinzugezogen werden.

Versenden Sie Akkus nur, wenn das Gehäuse unbeschädigt ist. Kleben Sie offene Kontakte ab und verpacken Sie den Akku so, dass er sich nicht in der Verpackung bewegt.

Bitte beachten Sie auch eventuelle weiterführende nationale Vorschriften.

Entsorgung

Radios, Steckernetzteile, Akkus/Batterien, Zubehör und Verpackungen sollen einer umweltgerechten Wiederverwertung zugeführt werden.

Werfen Sie Radios, Steckernetzteile und Akkus/Batterien nicht in den Hausmüll!

Nur für EU-Länder:

Gemäß der europäischen Richtlinie 2012/19/EU müssen nicht mehr gebrauchsfähige Elektrogeräte und gemäß der europäischen Richtlinie 2006/66/EG müssen defekte oder verbrauchte Akkus/Batterien getrennt gesammelt und einer umweltgerechten Wiederverwertung zugeführt werden.

Nicht mehr gebrauchsfähige Akkus/Batterien können direkt abgegeben werden bei:

Deutschland

Recyclingzentrum Elektrowerkzeuge
Osteroder Landstraße 3
37589 Kalefeld

Schweiz

Batrec AG
3752 Wimmis BE

Akkus/Batterien:**Li-Ion:**

Bitte beachten Sie die Hinweise im Abschnitt Transport, Seite 10.

Änderungen vorbehalten.

English**Safety Notes**

WARNING Read all safety warnings and all instructions. Failure to follow the warnings and instructions may result in electric shock, fire and/or serious injury.

Save all warnings and instructions for future reference.

The term "radio" in the warnings refers to your mains-operated radio (with power-supply plug) or battery-operated radio (without power-supply plug).

► **Keep work area clean and well lit.** Cluttered or dark areas invite accidents.

► **The mains part of the power-supply plug must match the outlet. Never modify the plug in any way. Do not use any adapter plugs with radios.** Unmodified plugs and matching outlets will reduce risk of electric shock.

► **Do not abuse the cord of the power-supply plug. Never use the cord for carrying, pulling or unplugging the radio. Keep cord away from heat, oil, sharp edges and moving parts.** Damaged or entangled cords increase the risk of electric shock.

► **Completely unwind the cord of the power-supply plug when powering the radio from the mains.** Otherwise the cord can heat up.

► **Ensure that the mains plug can be pulled at any time.** The mains plug is the only way to disconnect the radio from the mains.



Do not expose radio or power-supply plug to rain or wet conditions. The penetration of water into the radio or the power-supply plug increases the risk of electric shock.

► **Keep the radio and the power-supply plug clean.** Dirt poses a danger of electric shock.

► **Check the radio, power-supply plug, cord and connector before each use. Stop using the radio if you discover damage to it. Do not open the radio or the power-supply plug yourself, and have them serviced only by a qualified repair person using only identical replacement parts.** Damaged radios, power-supply plugs, cords and connectors increase the risk of electric shock.

► **This radio is not intended for use by children and persons with physical, sensory or mental limitations or a lack of experience or knowledge. This radio can be used by children aged 8 or older and by persons who have physical, sensory or mental limitations or a lack of experience or knowledge if a person responsible for their safety supervises them or has instructed them in the safe operation of the radio and they understand the associated dangers.** Otherwise, there is a danger of operating errors and injuries.

► **Supervise children during use, cleaning and maintenance.** This will ensure that children do not play with the radio.

► **Do not open the battery.** Danger of short-circuiting.



Protect the battery against heat, e. g., against continuous intense sunlight, fire, water, and moisture. Danger of explosion.

- ▶ **When battery pack is not in use, keep it away from other metal objects like paper clips, coins, keys, nails, screws, or other small metal objects that can make a connection from one terminal to another.** Shorting the battery terminals together may cause burns or a fire.
- ▶ **Under abusive conditions, liquid may be ejected from the battery; avoid contact. If contact accidentally occurs, flush with water. If liquid contacts eyes, additionally seek medical help.** Liquid ejected from the battery may cause irritations or burns.
- ▶ **In case of damage and improper use of the battery, vapours may be emitted. Ventilate the area and seek medical help in case of complaints.** The vapours can irritate the respiratory system.
- ▶ **Recharge only with the charger specified by the manufacturer.** A charger that is suitable for one type of battery pack may create a risk of fire when used with another battery pack.
- ▶ **Use the battery only together with your Bosch product.** This is the only way to protect the battery against dangerous overload.
- ▶ **The battery can be damaged by pointed objects such as nails or screwdrivers or by force applied externally.** An internal short circuit can occur and the battery can burn, smoke, explode or overheat.
- ▶ **Read and strictly observe the safety and work instructions in the operating instructions of the devices you connect to the radio.**

Product Description and Specifications



Read all safety warnings and all instructions. Failure to follow the warnings and instructions may result in electric shock, fire and/or serious injury.

Product Features

The numbering of the product features refers to the illustration of the radio on the graphics page.

- 1 Carrying handle
- 2 Speaker
- 3 On/Off button
- 4 **“Equalizer”** button (for manual sound adjustment)
- 5 **“Vol -”** button for reducing the volume/treble/bass setting
- 6 **“Vol +”** button for increasing the volume/treble/bass setting
- 7 Rod antenna

- 8 Display
- 9 Preset buttons
- 10 button (for setting the time)
- 11 seek button
- 12 seek button
- 13 **“Mute”** button
- 14 **“Source”** button (for selecting an audio source)
- 15 Battery pack*
- 16 Battery unlocking button
- 17 Battery port
- 18 Screw for battery lid
- 19 Battery lid
- 20 Lid of the storage compartment
- 21 Locking latch of the storage compartment
- 22 **“AUX IN”** socket
- 23 12 V connection socket
- 24 Power-supply plug
- 25 Plug-in connector
- 26 AUX cable

*Accessories shown or described are not part of the standard delivery scope of the product. A complete overview of accessories can be found in our accessories program.

Display Elements

- a Radio frequency indicator
- b Battery charge-control indicator
- c Stereo indicator
- d Mute indicator
- e Multi-function indicator
- f Audio-source indicator

Technical Data

| Portable Radio | EasyRadio 12 | |
|---|--------------|------------------------------|
| Article number | | 3 603 JB1 0.. |
| Back-up batteries | | 2 x 1.5 V (LR03/AAA) |
| Battery | V | 10.8 – 12 |
| Weight according to EPTA-Procedure 01:2014 | kg | 1.7 |
| Permitted ambient temperature | | |
| – during charging | °C | 0... +45 |
| – during operation* | °C | –10... +40 |
| – during storage | °C | –20... +50 |
| Recommended batteries | | PBA 10.8V ... PBA 12V ... |
| Recommended chargers | | AL 11.. CV |
| * limited performance at temperatures < 0 °C | | |
| Technical data determined with battery from delivery scope. | | |

12 | English

Portable Radio **EasyRadio 12**

Audio Operation/Radio

| | | |
|--|-----|------------|
| Operating voltage | | |
| – for operation with power-supply plug | V | 12 |
| – for battery-pack operation | V | 10.8 – 12 |
| Rated output of amplifier (for operation with power-supply plug) | | 2 x 5 W |
| Reception range | | |
| – FM | MHz | 87.5 – 108 |
| – AM | kHz | 531 – 1602 |

* limited performance at temperatures < 0 °C

Technical data determined with battery from delivery scope.

Power-supply plug

| | | |
|--|----|---------------|
| Article number | | 1 600 A00 0.. |
| Input voltage | V~ | 100 – 240 |
| Frequency | Hz | 50/60 |
| Input current | mA | 500 |
| Output voltage | V= | 12 |
| Output current | mA | 1500 |
| Weight according to EPTA-Procedure 01:2014 | kg | 0.2 |
| Protection class | | □/II |

Assembly

Power Supply of Radio

The radio can be powered using the power-supply plug **24** or using a Li-Ion battery **15**.

Operation with Battery Pack

Note: The use of batteries unsuitable for your radio can lead to malfunction or damage to the radio.

Note: The battery pack is supplied partially charged. To ensure full capacity of the battery pack, completely charge the battery pack in the battery charger before using for the first time.

► **Use only the chargers listed in the technical data.** Only these chargers are matched to the lithium-ion battery of your radio.

The lithium-ion battery can be charged at any time without reducing its service life. Interrupting the charging procedure does not damage the battery.

Insert a battery into the battery port **17** in such a manner that the connections of the battery face against the connections in the battery port **17**, and allow the battery to engage in the battery port.

The battery charge-control indicator **b** appears on the display as soon as a battery with sufficient voltage is inserted and the radio is not connected to the mains by the power-supply plug **24**.

The battery charge-control indicator **b** indicates the current battery pack status. When the battery charge-control indicator flashes, the battery pack must be charged.

| Indication | Capacity |
|------------|--------------------|
| | ≥ 2/3 |
| | ≥ 1/3 |
| | < 1/3 |
| | Reserve |
| | Battery pack empty |

To remove the battery pack **15**, press the unlocking buttons **16** and pull the battery pack out of the battery port **17**.

Operation with Power-supply Plug

► **Observe the mains voltage!** The voltage of the power source for the power-supply plug must correspond with the data on the type plate of the power-supply plug.

Open the protective cap of the 12 V connection socket **23**. Insert the plug-in connector **25** of the 12 V power-supply plug into the 12 V connection socket **23**. Connect the power-supply plug to the mains supply.

► **Use only the original Bosch power-supply plug intended for your radio.** This measure alone enables trouble-free operation of the radio.

After removing the plug-in connector, reattach the protective cap of the 12 V connection socket **23** to protect against dirt/debris.

The power-supply plug **24** can be stored in the storage compartment of the radio when it is not being used. To do so, open the locking latch **21** and fold open the lid **20** of the storage compartment.

Inserting/Replacing the Back-up Battery

Back-up batteries must be inserted to store the time on the radio. Alkali-manganese batteries are recommended for this.

To open the battery compartment, loosen screw **18** and remove battery lid **19**. Insert the back-up batteries. When inserting, pay attention to the correct polarity according to the representation on the outside of the battery lid.

Mount the battery lid **19** again and tighten it with screw **18**.

Replace the back-up batteries if the display **e** dims and the time is no longer stored on the radio.

Always replace all batteries at the same time. Only use batteries from one brand and with the identical capacity.

► **Take the back-up batteries out of the radio when you are not using it for a prolonged period of time.** The back-up batteries can corrode and self-discharge during prolonged storage.

Operation

► **Protect the radio against moisture and direct sunlight.**

The radio is suitable only for use in dry indoor areas.

Audio Operation

Switching On and Off

To **switch on** the radio, press the On/Off button **3**. The display **8** is activated and the audio source selected the last time the radio was switched off will be played.

Note: When operating for the first time with a battery or when the radio has not been used for a prolonged period of time, it may be necessary to press the On/Off button **3** repeatedly or for longer to switch on the tool.

Each time after pressing a button, the display **8** is illuminated for several seconds.

To **switch off** the radio, press the On/Off button **3** again. The currently selected audio source will be stored.

To save energy, only switch the radio on when you are using it.

Adjusting the Volume

A medium volume (value of 10) is always set when you switch on the radio.

To increase the volume, press the “**Vol +**” button **6**; to reduce the volume, press the “**Vol -**” button **5**. The volume setting “**VL**” is indicated with a value between 0 and 20 for a few seconds in indicator **e** on the display.

Before adjusting or changing a radio station, set the volume to a lower setting; before starting an external audio source, set the volume to medium.

The sound can be switched off by pressing the “**Mute**” button **13**. To switch the sound on again, either press the “**Mute**” button **13** once more or either of the “**Vol +**” **6** or “**Vol -**” buttons **5**.

Adjusting the Sound

An equalizer is integrated into the radio to ensure optimum sound reproduction.

To manually change the bass level, press the “**Equalizer**” button **4** once. “**BA**” is indicated on the display along with the stored bass level value in the multi-function indicator **e**. To manually change the treble, press the “**Equalizer**” button **4** again: “**TR**” as well as the stored treble value are indicated in the multi-function indicator **e**.

The bass and treble levels can be adjusted between -5 and +5. To increase the indicated value, press the “**Vol +**” button **6**; to lower the value, press the “**Vol -**” button **5**. The changed values are automatically stored when indicator **e** changes back to the time indication a few seconds after last pressing either of the buttons.

Selecting an Audio Source

To select an audio source, press the “**Source**” button **14** until the indicator **f** for the desired internal audio source (see “Setting/Storing Radio Stations”, page 13) or for the desired external audio source (see “Connecting External Audio Sources”, page 13) is indicated on the display:

- “**FM**”: FM radio,
- “**AM**”: AM radio,
- “**AUX**”: external audio source (e.g. CD player) via the 3.5 mm socket **22**.

Setting the Rod Antenna

The radio is supplied with the rod antenna **7** mounted. When listening to the radio, swing the rod antenna in the direction that provides the best reception.

If it is not possible to achieve sufficient reception, place the radio in a location with better reception.

Note: Operating the radio in the immediate vicinity of radio units, wireless equipment or other electronic devices may impair the radio reception.

Setting/Storing Radio Stations

Press the “**Source**” button **14** until “**FM**” is indicated for the ultra-short wave reception range or “**AM**” for the medium wave reception range in display element **f**.

To **set a certain radio frequency**, press the **▶▶** seek button **12** to increase the frequency or the **◀◀** seek button **11** to decrease it. The current frequency is shown in indicator **a** on the display.

To **scan for radio stations with a high signal strength**, press and briefly hold the **▶▶** seek button **12** or the **◀◀** seek button **11**. The frequency of the found radio station is shown in indicator **a** on the display.

If a suitable signal has a sufficiently strong reception, the radio automatically switches to stereo reception. The stereo indicator **c** will appear on the display.

To **store a set station**, press one of the preset buttons **9** for 3 seconds. As soon as “**PR**” and the number of the selected preset button appears in display element **e**, the station is stored.

A total of 5 FM and 5 AM stations can be preset. Please note that an already occupied preset is overwritten when a new radio station is assigned to it.

To **start the playback of a stored station**, briefly press the respective preset button **9**. “**PR**” as well as the preset number of the station are indicated in display element **e** for a few seconds.

Connecting External Audio Sources

Apart from the integrated radio, various external audio sources can be played.

Remove the protective cap of the “**AUX IN**” socket **22**. Insert the angled 3.5 mm plug of the AUX cable **26** into the socket (see illustration on the graphics page). Connect the second plug of the AUX cable to an appropriate audio source.

For playback of the connected audio source, press the “**Source**” button **14** until “**AUX**” appears in indicator **f** on the display.

After removing the plug of the AUX cable, reattach the protective cap of the “**AUX IN**” socket **22** again to protect against dirt/debris.

Time Indication

The radio has a time indication with separate power supply. If back-up batteries with sufficient capacity are inserted into the battery compartment (see “Inserting/Replacing the Back-up Battery”, page 12), the time can be stored even when the radio is disconnected from the power supply via battery or power-supply plug.

14 | English

Setting the Time

- To set the time, press the **⊖** button **10** until the hours indication flashes in display element **e**.
- Press the **▶▶** seek button **12** or the **◀◀** seek button **11** until the correct hour setting is indicated.
- Press the **⊖** button **10** again, so that the minutes indication flashes in display element **e**.
- Press the **▶▶** seek button **12** or the **◀◀** seek button **11** until the correct minute setting is indicated.
- Press the **⊖** button **10** a third time to store the time setting.

Working Advice

Recommendations for Optimal Handling of the Battery

Protect the battery against moisture and water.

Store the battery only within a temperature range between -20 °C and 50 °C. As an example, do not leave the battery in the car in summer.

A battery that is new or has not been used for a longer period does not develop its full capacity until after approx. 5 charging/discharging cycles.

A significantly reduced working period after charging indicates that the battery is used and must be replaced.

Observe the notes for disposal.

Troubleshooting – Causes and Corrective Measures

| Cause | Corrective Measure |
|---|--|
| Radio not working | |
| No power supply | Completely insert the power-supply plug and plug-in connector or the charged battery pack |
| Radio too warm or too cold | Wait until the radio has reached operating temperature |
| Radio not working in corded operation | |
| Power-supply plug or connection cable defective | Check the power-supply plug and the connection cable, and have them replaced as required |
| Wrong power-supply plug inserted | Use the original Bosch power-supply plug (also available as spare part) |
| Radio not working in cordless operation | |
| Battery contacts contaminated | Clean the battery contacts (e.g. by inserting and removing the battery several times) or replace the battery |
| Battery pack defective | Replace the battery |
| Battery pack too warm or too cold | Wait until the battery has reached operating temperature |

| Cause | Corrective Measure |
|---|--|
| Radio suddenly fails | |
| Power-supply plug or battery pack not properly or completely inserted | Plug in power-supply plug or battery properly and completely |
| Bad radio reception | |
| Interference from other devices or insufficient set-up location | Place the radio in another location with better reception or at a greater distance to other electronic devices |
| Time indication faulty | |
| Back-up batteries of clock empty | Replace back-up batteries |
| Back-up batteries incorrectly inserted (wrong polarity) | Insert back-up batteries correctly |

When the corrective measures do not eliminate an error, please contact an authorised service agent for Bosch power tools.

Maintenance and Service

Maintenance and Cleaning

Keep the radio clean to ensure good, safe operation.

Wipe off debris using a moist and soft cloth. Do not use any cleaning agents or solvents.

After-sales Service and Application Service

Our after-sales service responds to your questions concerning maintenance and repair of your product as well as spare parts. Exploded views and information on spare parts can also be found under:

www.bosch-pt.com

Bosch's application service team will gladly answer questions concerning our products and their accessories.

In all correspondence and spare parts orders, please always include the 10-digit article number given on the nameplate of the product.

Great Britain

Robert Bosch Ltd. (B.S.C.)

P.O. Box 98

Broadwater Park

North Orbital Road

Denham

Uxbridge

UB 9 5HJ

At www.bosch-pt.co.uk you can order spare parts or arrange the collection of a product in need of servicing or repair.

Tel. Service: (0344) 7360109

E-Mail: boschservicecentre@bosch.com

Ireland

Origo Ltd.
Unit 23 Magna Drive
Magna Business Park
City West
Dublin 24
Tel. Service: (01) 4666700
Fax: (01) 4666888

Australia, New Zealand and Pacific Islands

Robert Bosch Australia Pty. Ltd.
Power Tools
Locked Bag 66
Clayton South VIC 3169
Customer Contact Center
Inside Australia:
Phone: (01300) 307044
Fax: (01300) 307045
Inside New Zealand:
Phone: (0800) 543353
Fax: (0800) 428570
Outside AU and NZ:
Phone: +61 3 95415555
www.bosch.com.au

Republic of South Africa**Customer service**

Hotline: (011) 6519600

Gauteng – BSC Service Centre

35 Roper Street, New Centre
Johannesburg
Tel.: (011) 4939375
Fax: (011) 4930126
E-Mail: bsctools@icon.co.za

KZN – BSC Service Centre

Unit E, Almar Centre
143 Crompton Street
Pinetown
Tel.: (031) 7012120
Fax: (031) 7012446
E-Mail: bsc.dur@za.bosch.com

Western Cape – BSC Service Centre

Democracy Way, Prosperity Park
Milnerton
Tel.: (021) 5512577
Fax: (021) 5513223
E-Mail: bsc@zsd.co.za

Bosch Headquarters

Midrand, Gauteng
Tel.: (011) 6519600
Fax: (011) 6519880
E-Mail: rbsa-hq.pts@za.bosch.com

Transport

The contained lithium-ion batteries are subject to the Dangerous Goods Legislation requirements. The user can transport the batteries by road without further requirements.

When being transported by third parties (e. g.: air transport or forwarding agency), special requirements on packaging and labelling must be observed. For preparation of the item being shipped, consulting an expert for hazardous material is required.

Dispatch batteries only when the housing is undamaged. Tape or mask off open contacts and pack up the battery in such a manner that it cannot move around in the packaging. Please also observe possibly more detailed national regulations.

Disposal

Radios, power-supply plugs, battery packs/batteries, accessories and packaging should be sorted for environmental-friendly recycling.

Do not dispose of radios, power-supply plugs and battery packs/batteries into household waste!

Only for EC countries:

According to the European Guideline 2012/19/EU, electrical devices/tools that are no longer usable, and according to the European Guideline 2006/66/EC, defective or used battery packs/batteries, must be collected separately and disposed of in an environmentally correct manner.

Batteries no longer suitable for use can be directly returned at:

Great Britain

Robert Bosch Ltd. (B.S.C.)
P.O. Box 98
Broadwater Park
North Orbital Road
Denham
Uxbridge
UB 9 5HJ

At www.bosch-pt.co.uk you can order spare parts or arrange the collection of a product in need of servicing or repair.

Tel. Service: (0344) 7360109

E-Mail: boschservicecentre@bosch.com

Battery packs/batteries:**Li-ion:**

Please observe the instructions in section "Transport", page 15.

Subject to change without notice.

Français

Avertissements de sécurité

⚠ AVERTISSEMENT Il est impératif de lire toutes les instructions et consignes de sécurité. Le non-respect des instructions et consignes de sécurité peut provoquer un choc électrique, un incendie et/ou entraîner de graves blessures.

Conservez toutes les instructions et consignes de sécurité pour référence ultérieure.

Le terme « Radio » utilisé dans les instructions de sécurité se réfère aux radios fonctionnant sur secteur (avec bloc secteur) et aux radios fonctionnant sur batterie (sans bloc secteur).

- ▶ **Conserver la zone de travail propre et bien éclairée.** Les zones en désordre ou sombres sont propices aux accidents.
- ▶ **Il faut que la fiche du bloc secteur soit adaptée au socle. Ne modifiez jamais la fiche de quelque façon que ce soit. N'utilisez aucun adaptateur avec les radios.** Des fiches non modifiées et des socles adaptés réduiront le risque de choc électrique.
- ▶ **Ne maltraitez pas le cordon du bloc secteur. N'utilisez jamais le cordon pour porter, tirer ou débrancher la radio. Maintenez le cordon à l'écart de la chaleur, de lubrifiants, d'arêtes vives ou de parties en mouvement.** Les cordons endommagés ou emmêlés augmentent le risque de choc électrique.
- ▶ **Déroulez entièrement le câble de raccordement du bloc secteur lorsque vous branchez la radio sur le secteur.** Sinon, le câble peut chauffer.
- ▶ **Assurez-vous que la fiche de secteur peut être retirée à tout moment.** Seule celle-ci permet de débrancher la radio du secteur.

 **N'exposez pas la radio et le bloc secteur à la pluie ou à des conditions humides.** La pénétration d'eau dans la radio ou le bloc secteur augmente le risque de choc électrique.

- ▶ **Assurez-vous que la radio et le bloc secteur restent propres.** L'encrassement risque de provoquer un choc électrique.
- ▶ **Avant toute utilisation, vérifiez la radio, le bloc secteur, le câble et la fiche. N'utilisez pas la radio si vous constatez des dommages. N'ouvrez pas la radio et le bloc secteur vous-même. Faites-les réparer uniquement par du personnel qualifié, et seulement avec des pièces de rechange d'origine.** Les radios, blocs secteur, câbles et fiches endommagé(e)s augmentent le risque de choc électrique.

▶ **Cette radio n'est pas prévue pour être utilisée par des enfants ni par des personnes souffrant d'un handicap physique, sensoriel ou mental ou manquant d'expérience ou de connaissances. Cette radio peut être utilisée par les enfants (âgés d'au moins 8 ans) et par les personnes souffrant d'un handicap physique, sensoriel ou mental ou manquant d'expérience ou de connaissances, lorsque ceux-ci sont sous la surveillance d'une personne responsable de leur sécurité ou après avoir reçu des instructions sur la façon d'utiliser la radio en toute sécurité et après avoir bien compris les dangers inhérents à son utilisation.** Sinon, il existe un risque de blessures et d'utilisation inappropriée.

▶ **Surveillez les enfants lors de l'utilisation, du nettoyage et de l'entretien.** Faites en sorte que les enfants ne jouent pas avec la radio.

▶ **Ne pas ouvrir l'accu.** Risque de court-circuit.



Protéger l'accu de toute source de chaleur, comme p. ex. l'exposition directe au soleil, au feu, à l'eau et à l'humidité. Il y a un risque d'explosion.

▶ **Tenez l'accumulateur non utilisé à l'écart de toutes sortes d'objets métalliques tels qu'agrafes, pièces de monnaie, clés, clous, vis ou autres, étant donné qu'un pontage peut provoquer un court-circuit.** Un court-circuit entre les contacts d'accu peut provoquer des brûlures ou un incendie.

▶ **Dans de mauvaises conditions, du liquide peut s'écouler de la batterie ; évitez tout contact. En cas de contact accidentel, nettoyez à l'eau. Si le liquide entre en contact avec les yeux, recherchez en plus une aide médicale.** Le liquide qui s'écoule des batteries peut causer des irritations ou des brûlures.

▶ **En cas d'endommagement et d'utilisation non conforme de l'accu, des vapeurs peuvent s'échapper. Ventiler le lieu de travail et, en cas de malaises, consulter un médecin.** Les vapeurs peuvent entraîner des irritations des voies respiratoires.

▶ **Ne chargez les accumulateurs que dans des chargeurs recommandés par le fabricant.** Un chargeur approprié à un type spécifique d'accumulateur peut engendrer un risque d'incendie lorsqu'il est utilisé avec d'autres accumulateurs.

▶ **N'utilisez l'accumulateur qu'avec votre produit Bosch.** Ceci protège l'accumulateur contre une surcharge dangereuse.

▶ **Les objets pointus comme un clou ou un tournevis et le fait d'exercer une force extérieure sur le boîtier risquent d'endommager l'accu.** Il peut en résulter un court-circuit interne et l'accu risque de s'enflammer, de dégager des fumées, d'exploser ou de surchauffer.

▶ **Lisez et respectez strictement les instructions d'utilisation et de sécurité fournies dans le mode d'emploi des appareils que vous raccordez à la radio.**

Description et performances du produit



Il est impératif de lire toutes les consignes de sécurité et toutes les instructions. Le non-respect des avertissements et instructions indiqués ci-après peut conduire à une électrocution, un incendie et/ou de graves blessures.

Éléments de l'appareil

La numérotation des éléments se réfère à la représentation de la radio sur la page graphique.

- 1 Poignée
- 2 Amplificateur sonore
- 3 Touche Marche/Arrêt
- 4 Réglage manuel du son « **Equalizer** »
- 5 Réduction volume/graves/aigus « **Vol -** »
- 6 Augmentation volume/graves/aigus « **Vol +** »
- 7 Antenne-tige
- 8 Ecran
- 9 Touches de mémorisation
- 10 Réglage de l'heure ⌚
- 11 Sélection vers le bas ◀◀
- 12 Sélection vers le haut ▶▶
- 13 Mode muet « **Mute** »
- 14 Sélection de la source audio « **Source** »
- 15 Accu*
- 16 Touche de déverrouillage de l'accumulateur
- 17 Compartiment à accu
- 18 Vis du couvercle du compartiment à piles
- 19 Couvercle du compartiment à piles
- 20 Couvercle du compartiment de stockage
- 21 Levier de verrouillage du compartiment de stockage
- 22 Port « **AUX IN** »
- 23 Douille de raccordement 12 V
- 24 Bloc d'alimentation
- 25 Fiche de l'appareil
- 26 Câble AUX

*Les accessoires décrits ou illustrés ne sont pas tous compris dans la fourniture. Vous trouverez les accessoires complets dans notre programme d'accessoires.

Affichages

- a Fréquence radio
- b Voyant lumineux indiquant l'état de charge de l'accu
- c Réception Stéréo
- d Interruption du son
- e Afficheur multifonctions
- f Source audio

Caractéristiques techniques

| Radio portable | | EasyRadio 12 |
|--|-----|------------------------------|
| N° d'article | | 3 603 JB1 0.. |
| Piles de sauvegarde | | 2 x 1,5 V (LR03/AAA) |
| Accu | V | 10,8 – 12 |
| Poids suivant EPTA-Procédure 01:2014 | kg | 1,7 |
| Plage de températures autorisées | | |
| – pendant la charge | °C | 0... +45 |
| – pendant le fonctionnement* | °C | -10... +40 |
| – pour le stockage | °C | -20... +50 |
| Accus recommandés | | PBA 10,8V ... PBA 12V ... |
| Chargeurs recommandés | | AL 11.. CV |
| Mode Audio/Radio | | |
| Tension de service | | |
| – pour fonctionnement par bloc d'alimentation | V | 12 |
| – pour alimentation par accumulateur | V | 10,8 – 12 |
| Tension nominale amplificateur (pour fonctionnement par bloc d'alimentation) | | |
| 2 x 5 W | | |
| Gamme de fréquences | | |
| – OUC | MHz | 87,5 – 108 |
| – MF | kHz | 531 – 1602 |
| * performances réduites à des températures < 0 °C | | |
| Caractéristiques techniques déterminées avec l'accu fourni avec l'appareil. | | |
| Bloc d'alimentation | | |
| N° d'article | | 1 600 A00 0.. |
| Tension d'entrée | V~ | 100 – 240 |
| Fréquence | Hz | 50/60 |
| Courant d'entrée | mA | 500 |
| Tension de sortie | V= | 12 |
| Courant de sortie | mA | 1500 |
| Poids suivant EPTA-Procédure 01:2014 | kg | 0,2 |
| Classe de protection | | □/II |

Montage

Alimentation en énergie de la radio

La radio peut être alimentée en énergie au moyen du bloc secteur **24** ou d'une batterie Lithium-Ion **15**.

Utilisation avec accumulateur

Note : L'utilisation de batteries non adaptées à la radio peut entraîner des dysfonctionnements ou endommager la radio.

18 | Français

Note : L'accumulateur fourni avec l'appareil est en état de charge faible. Afin de garantir la puissance complète de l'accumulateur, chargez-le complètement dans le chargeur avant la première mise en service.

► **N'utilisez que les chargeurs indiqués dans les Caractéristiques techniques.** Seuls ces chargeurs sont adaptés à la batterie Lithium-Ion utilisée dans votre radio.

La batterie Lithium-ion peut être rechargée à tout moment, sans que sa durée de vie n'en soit réduite. Le fait d'interrompre le processus de charge n'endommage pas la batterie. Insérez un accu dans le compartiment à accu **17** de façon à ce que les raccords de l'accu soient sur les raccords dans le compartiment à accu **17** et veillez à ce que l'accu s'encliquète dans le compartiment à accu.

L'indicateur de charge de la batterie **b** s'affiche à l'écran dès qu'une batterie avec une tension suffisante est installée et que la radio n'est pas branchée sur le secteur à l'aide du bloc secteur **24**.

Le voyant lumineux indiquant l'état de charge de l'accu **b** indique l'état de charge actuel de l'accumulateur. Si le voyant lumineux indiquant l'état de charge de l'accu clignote, l'accumulateur doit être chargé.

| Affichage | Capacité |
|-----------|-------------------|
| | ≥ 2/3 |
| | ≥ 1/3 |
| | < 1/3 |
| | Réserve |
| | Accumulateur vide |

Pour retirer l'accumulateur **15**, appuyez sur les touches de déverrouillage **16** de l'accumulateur et retirez ce dernier du compartiment à accu **17**.

Utilisation avec bloc d'alimentation

► **Tenez compte de la tension du réseau !** La tension de la source de courant du bloc d'alimentation doit être conforme aux indications se trouvant sur la plaque signalétique du bloc d'alimentation.

Ouvrez le capot de protection de la douille de raccordement 12 V **23**. Introduisez la fiche **25** du bloc d'alimentation 12 V dans la douille de raccordement **23**. Branchez le bloc d'alimentation sur le réseau d'alimentation électrique.

► **Utilisez uniquement le bloc secteur Bosch d'origine prévu pour votre radio,** ceci afin de garantir un fonctionnement irréprochable de la radio.

Pour une protection contre les encrassements, refermez le capot de protection de la douille 12 V **23** quand vous retirez la fiche.

Lorsqu'il n'est pas utilisé, le bloc d'alimentation **24** peut être rangé dans le compartiment de stockage de la radio. Actionnez pour cela le levier de verrouillage **21** et ouvrez le couvercle **20** du compartiment de stockage.

Montage/changement des piles de sauvegarde

Pour pouvoir mémoriser l'heure et les stations sur la radio, il est nécessaire d'insérer dans la radio des piles de sauve-

garde. Il est recommandé d'utiliser pour cela des piles alcalines au manganèse.

Pour ouvrir le couvercle du compartiment à piles, desserrez la vis **18** et enlevez le couvercle du compartiment à piles **19**. Introduisez les piles de sauvegarde. Veillez à respecter la polarité qui doit correspondre à la figure se trouvant à l'extérieur du couvercle du compartiment à piles.

Montez à nouveau le couvercle du compartiment à piles **19** et serrez-le à l'aide de la vis **18**.

Remplacez les piles lorsque l'affichage **e** faiblit et que l'heure n'est plus mémorisée.

Remplacez toujours toutes les piles en même temps. N'utilisez que des piles de la même marque avec la même capacité.

► **Retirez les piles de la radio avant une longue période sans utilisation de l'appareil.** En cas de stockage prolongé, les piles risquent de se corroder et de se décharger.

Fonctionnement

► **Protégez la radio de l'humidité et du rayonnement solaire direct.** La radio est uniquement adaptée pour une utilisation dans les espaces intérieurs secs.

Mode audio

Mise en Marche/Arrêt

Pour **mettre en marche** la radio, actionnez la touche Marche / Arrêt **3**. L'affichage **8** s'active et la dernière source audio réglée au moment de l'arrêt de la radio est reprise.

Note : Lors de la première utilisation avec accu ou après une longue durée de non-utilisation de la radio, il peut s'avérer nécessaire d'actionner la touche Marche/Arrêt **3** plusieurs fois ou de façon prolongée pour allumer la radio.

A chaque fois qu'une touche est appuyée, l'écran **8** est illuminé pendant quelques secondes.

Pour **arrêter** la radio, actionnez à nouveau la touche Marche / Arrêt **3**. Le réglage actuel de la source audio est mémorisé.

Pour économiser l'énergie, ne mettez en marche la radio qu'au moment de son utilisation.

Réglage du volume

Après la mise en marche de la radio, un volume moyen (valeur 10) est toujours réglé.

Pour augmenter le volume, appuyez sur la touche « Vol + » **6**, et pour réduire le volume, sur la touche « Vol - » **5**. Le réglage du volume « VL » apparaît avec une valeur entre 0 et 20 pendant quelques secondes dans l'affichage **e** de l'écran.

Avant de sélectionner ou de changer une station, réglez le volume sur une valeur basse ; avant d'activer une source audio externe, réglez le volume sur une valeur moyenne.

Pour arrêter le son, appuyez sur la touche « Mute » **13**. Pour remettre en marche le son, appuyez soit à nouveau sur la touche « Mute » **13** ou sur une des touches de volume « Vol + » **6** ou « Vol - » **5**.

Réglage du son

Pour une restitution optimale du son, un égaliseur est intégré dans la radio.

Appuyez une fois sur la touche « **Equalizer** » **4** pour régler manuellement le niveau des graves. « **BA** » et la valeur mémorisée du niveau des graves apparaissent sur l'écran **e**. Pour le niveau des aigus, appuyez à nouveau sur la touche « **Equalizer** » **4**, « **TR** » et la valeur mémorisée du niveau des aigus apparaissent sur l'écran **e**.

Le niveau des graves et des aigus peut être modifié dans une plage de -5 à +5. Pour augmenter la valeur affichée, appuyez sur la touche « **Vol+** » **6**, pour réduire la valeur, la touche « **Vol-** » **5**. Les valeurs modifiées sont automatiquement mémorisées, une fois que l'affichage **e** retourne à l'affichage de l'heure, quelques secondes après le dernier appui sur la touche.

Sélection de la source audio

Pour sélectionner une source audio, appuyez sur la touche « **Source** » **14** jusqu'à ce que l'affichage **f** de la source audio interne souhaitée (voir « Réglage/mémorisation de stations radio », page 19) ou la source audio externe (voir « Raccordement de sources audio externes », page 19) apparaisse :

- « **FM** » : Radio via OUC,
- « **AM** » : Radio via MF,
- « **AUX** » : source audio externe (p. ex. lecteur CD) au moyen de la douille 3,5 mm **22**.

Orientation de l'antenne-tige

La radio est livrée avec une antenne fouet intégrée **7**. Pour le fonctionnement de la radio, orientez l'antenne dans la direction offrant la meilleure réception.

En l'absence de réception suffisante, posez la radio à un endroit permettant une meilleure réception.

Note : L'utilisation de la radio à proximité immédiate d'équipements hertziens, d'appareils radio ou d'autres appareils électroniques peut perturber la réception radio.

Réglage/mémorisation de stations radio

Appuyez sur la touche de sélection de la source audio « **Source** » **14** jusqu'à ce que « **FM** » pour la gamme de réception ondes ultra-courtes (OUC) ou « **AM** » pour la gamme de réception ondes moyennes (MF) soit affiché **f**.

Pour régler une certaine fréquence radio, appuyez sur la touche de sélection vers le haut **▶▶▶ 12** pour augmenter la fréquence, ou sur la touche de sélection vers le bas **◀◀◀ 11** pour réduire la fréquence. La fréquence actuelle est affichée **a** sur l'écran.

Pour chercher des stations radio dotées d'un signal puissant, appuyez sur la touche de sélection vers le haut **▶▶▶ 12** ou sur la touche de sélection vers le bas **◀◀◀ 11** et maintenez-la brièvement appuyée. La fréquence de la station radio captée apparaît pendant une courte durée sur l'affichage **a** de l'écran.

En cas de réception suffisamment puissante, un signal correspondant permet à la radio de passer automatiquement en mode stéréo. Sur l'écran, le mode stéréo **c** s'affiche.

Pour mémoriser une station réglée, appuyez pendant 3 secondes sur une des touches de mémorisation **9**. Dès que « **PR** » et le numéro de la touche de mémorisation choisie apparaissent sur l'affichage **e**, la station est mémorisée.

Vous pouvez mémoriser 5 stations OUC et 5 stations MF. Veuillez tenir compte du fait que la sélection d'une nouvelle station écrase le contenu de l'emplacement mémoire déjà sélectionné.

Pour sélectionner une station mémorisée, appuyez brièvement sur la touche de mémorisation correspondante **9**. « **PR** » et le numéro de mémorisation du programme apparaissent pendant quelques secondes sur l'affichage **e**.

Raccordement de sources audio externes

En plus de la radio intégrée il est également possible de relire différentes sources audio externes.

Retirez le capot de protection du port « **AUX IN** » **22**. Enfoncez la fiche 3,5 mm coudée du câble AUX **26** dans le port (voir illustration sur la page des graphiques). Raccordez l'autre fiche du câble AUX à une source Audio appropriée.

Pour la lecture de la source audio raccordée, appuyez plusieurs fois sur la touche de sélection de la source audio « **Source** » **14** jusqu'à ce que « **AUX** » apparaisse sur l'affichage **f** sur l'écran.

Pour protéger le port d'encrassements, remontez le capot de protection du port « **AUX IN** » **22**, si vous enlevez la fiche du câble AUX.

Affichage de l'heure

La radio dispose d'un affichage du temps avec une alimentation en énergie séparée. Si des piles d'une capacité suffisante sont utilisées dans le compartiment à piles (voir « Montage/changement des piles de sauvegarde », page 18), l'heure peut être mémorisée même si la radio n'est pas alimentée en énergie par batterie ou bloc secteur.

Réglage de l'heure

- Pour régler l'heure, appuyez sur la touche de réglage de l'heure **⊕ 10** jusqu'à ce que les chiffres des heures dans l'affichage de l'heure **e** clignotent.
- Appuyez plusieurs fois sur la touche de sélection vers le haut **▶▶▶ 12** ou la touche de sélection vers le bas **◀◀◀ 11** jusqu'à ce que l'heure correcte soit affichée.
- Appuyez à nouveau sur la touche **⊕ 10** ; les chiffres des minutes dans l'affichage **e** clignotent.
- Appuyez plusieurs fois sur la touche de sélection vers le haut **▶▶▶ 12** ou la touche de sélection vers le bas **◀◀◀ 11** jusqu'à ce que les minutes correctes soient affichées.
- Appuyez pour la troisième fois sur la touche **⊕ 10** pour mémoriser l'heure.

Instructions d'utilisation

Indications pour le maniement optimal de l'accu

Protégez l'accu de l'humidité et de l'eau.

Ne stockez l'accu que dans la plage de température de -20 °C à 50 °C. Ne stockez pas l'accu trop longtemps dans une voiture par ex. en été.

Un accu neuf ou un accu qui n'a pas été utilisé pour une période prolongée n'atteint sa pleine puissance qu'après environ cinq cycles de charge et de décharge.

20 | Français

Si l'autonomie de l'accu diminue considérablement après les recharges effectuées, cela signifie que l'accu est usagé et qu'il doit être remplacé.

Respectez les indications concernant l'élimination.

Défaut – Causes et remèdes

| Cause | Remède |
|---|--|
| La radio ne fonctionne pas | |
| Pas d'alimentation en énergie | Enfoncer (entièrement) le bloc d'alimentation et la fiche d'appareil ou l'accumulateur chargé |
| La radio est trop chaude ou trop froide | Attendre que la radio se retrouve dans la plage de températures de fonctionnement |
| La radio ne fonctionne pas sur secteur | |
| Bloc d'alimentation ou câble de raccordement défectueux | Vérifier et, le cas échéant, faire remplacer le bloc d'alimentation et le câble de raccordement |
| Faux bloc d'alimentation monté | Utiliser bloc d'alimentation d'origine Bosch (disponible en pièce de rechange) |
| La radio ne fonctionne pas avec accu | |
| Contacts de l'accu encrassés | Nettoyer les contacts ; p. ex. en mettant et en retirant l'accu à plusieurs reprises, le cas échéant, remplacer l'accu |
| Accu défectueux | Remplacer l'accu |
| L'accumulateur est trop chaud ou trop froid | Attendre jusqu'à ce que l'accu ait atteint la température de service |
| La radio s'arrête subitement | |
| Le bloc d'alimentation ou l'accumulateur ne sont pas ou pas complètement enfoncés | Enfoncer correctement et complètement le bloc d'alimentation et l'accumulateur |
| Mauvaise réception | |
| Perturbation causée par d'autres appareils ou emplacement défavorable | Placer la radio à un endroit où la réception est meilleure ou plus à une distance plus éloignée d'autres appareils électroniques |
| L'affichage de l'heure est perturbé | |
| Les piles de sauvegarde de l'horloge sont vides | Remplacer les piles de sauvegarde |
| Mise en place incorrecte des piles de sauvegarde (polarités) | Monter les piles de sauvegarde en respectant la polarité |

Si les erreurs ne peuvent pas être résolues par les remèdes indiqués, contactez un Service Après-Vente autorisé pour outillage Bosch.

Entretien et Service Après-Vente**Nettoyage et entretien**

Seule une radio propre permet de travailler de manière correcte et en toute sécurité.

Nettoyez l'appareil à l'aide d'un chiffon doux et humide. N'utilisez pas de détergents ou de solvants.

Service Après-Vente et Assistance

Notre Service Après-Vente répond à vos questions concernant la réparation et l'entretien de votre produit et les pièces de rechange. Vous trouverez des vues éclatées ainsi que des informations concernant les pièces de rechange également sous :

www.bosch-pt.com

Les conseillers techniques et assistants Bosch sont à votre disposition pour répondre à vos questions concernant nos produits et leurs accessoires.

Pour toute demande de renseignement ou commande de pièces de rechange, précisez-nous impérativement le numéro d'article à dix chiffres indiqué sur la plaque signalétique du produit.

France

Passez votre commande de pièces détachées directement en ligne sur notre site www.bosch-pt.fr.

Vous êtes un utilisateur, contactez :

Le Service Clientèle Bosch Outillage Electroportatif

Tel. : 0811 360122

(coût d'une communication locale)

Fax : (01) 49454767

E-Mail : contact.outillage-electroportatif@fr.bosch.com

Vous êtes un revendeur, contactez :

Robert Bosch (France) S. A. S.

Service Après-Vente Electroportatif

126, rue de Stalingrad

93705 DRANCY Cédex

Tel. : (01) 431 19006

Fax : (01) 431 19033

E-Mail : sav.outillage-electroportatif@fr.bosch.com

Belgique, Luxembourg

Tel. : +32 2 588 0589

Fax : +32 2 588 0595

E-Mail : outillage.gereedschap@be.bosch.com

Suisse

Passez votre commande de pièces détachées directement en ligne sur notre site www.bosch-pt.com/ch/fr.

Tel. : (044) 847 1512

Fax : (044) 847 1552

E-Mail : Aftersales.Service@de.bosch.com

Transport

Les batteries Lithium-ion sont soumises aux règlements de transport des matières dangereuses. L'utilisateur peut transporter les batteries par voie routière sans mesures supplémentaires.

Lors d'une expédition par tiers (par ex. : transport aérien ou entreprise de transport), les mesures à prendre spécifiques à l'emballage et au marquage doivent être observées. Dans un tel cas, lors de la préparation de l'envoi, il est impératif de faire appel à un expert en transport des matières dangereuses.

N'expédiez les accus que si le carter n'est pas endommagé. Recouvrez les contacts non protégés et emballez l'accu de manière à ce qu'il ne puisse pas se déplacer dans l'emballage. Veuillez également respecter les réglementations supplémentaires éventuellement en vigueur.

Élimination des déchets



Prière de rapporter les radios, les blocs secteur, les piles/batteries, les accessoires et les emballages dans un Centre de recyclage respectueux de l'environnement.

Ne jetez pas les radios, les blocs secteur et les batteries/piles avec les ordures ménagères !

Seulement pour les pays de l'Union Européenne :



Conformément à la directive européenne 2012/19/UE, les équipements électriques dont on ne peut plus se servir, et conformément à la directive européenne 2006/66/CE, les accus/piles usés ou défectueux doivent être isolés et suivre une voie de recyclage appropriée.

Les batteries/piles dont on ne peut plus se servir peuvent être déposées directement auprès de :

Suisse

Batrec AG
3752 Wimmis BE

Batteries/piles :



Lithium ion :

Respectez les indications données dans le chapitre « Transport », page 21.

Sous réserve de modifications.



Español

Instrucciones de seguridad

⚠ ADVERTENCIA Lea íntegramente estas advertencias de peligro e instrucciones. Las faltas de observación de las indicaciones de seguridad y de las instrucciones pueden causar descargas eléctricas, incendios y/o lesiones graves.

Guarde todas las indicaciones de seguridad y las instrucciones para el futuro.

El término "radio" utilizado en las indicaciones de seguridad se refiere a las radios alimentadas por la red (con alimentador de la red) y a las radios alimentadas por acumulador (sin alimentador de la red).

- ▶ **Mantenga limpio y bien iluminado su puesto de trabajo.** El desorden o una iluminación deficiente en las áreas de trabajo pueden provocar accidentes.
- ▶ **El enchufe de la red del alimentador de la red debe corresponder a la toma de corriente utilizada. No es admisible modificar el enchufe en forma alguna. No utilice enchufes adaptadores junto con las radios.** Los enchufes sin modificar adecuados a las respectivas tomas de corriente reducen el riesgo de una descarga eléctrica.
- ▶ **No utilice el cable de la red del alimentador de la red para transportar o colgar la radio, ni tire de él para sacar el enchufe de la toma de corriente. Mantenga el cable de red alejado del calor, aceite, esquinas cortantes o piezas móviles.** Los cables de red dañados o enredados pueden provocar una descarga eléctrica.
- ▶ **Desarrolle completamente el cable de conexión del alimentador de la red al utilizar la radio con la conexión a la red.** De lo contrario, se puede calentar el cable de conexión.
- ▶ **Preste atención a que el enchufe de la red se pueda sacar en todo momento.** El enchufe de la red es la única posibilidad para separar la radio de la red.
- ▶ **No exponga la radio y el alimentador de la red a la lluvia o la humedad.** Aumenta el riesgo de recibir una descarga eléctrica si penetra agua o humedad en la parte superior del aspirador.
- ▶ **Mantenga limpia la radio y el alimentador de la red.** La suciedad puede comportar un peligro de descarga eléctrica.
- ▶ **Ante cada uso, compruebe la radio, el alimentador de la red, el cable y el enchufe. No utilice la radio, si detecta daños. No abra por sí mismo la radio y el alimentador de la red y déjelos reparar únicamente por un profesional, empleando exclusivamente piezas de repuesto originales.** Los daños en las radios, los alimentadores de la red, los cables y los enchufes aumentan el riesgo de recibir una descarga eléctrica.

22 | Español

► **Esta radio no está prevista para la utilización por niños y personas con limitadas capacidades físicas, sensoriales o intelectuales o con falta de experiencia y conocimientos. Esta radio puede ser utilizada por niños desde 8 años y por personas con limitadas capacidades físicas, sensoriales e intelectuales o con falta de experiencia y conocimientos siempre y cuando estén vigilados por una persona responsable de su seguridad o hayan sido instruidos en la utilización segura de la radio y entendido los peligros inherentes.** En caso contrario, existe el peligro de un manejo erróneo y lesiones.

► **Vigile los niños durante la utilización, la limpieza y el mantenimiento.** Así se asegura, que los niños no jueguen con la radio.

► **No intente abrir el acumulador.** Podría provocar un cortocircuito.



Proteja el acumulador del calor excesivo como, p. ej., de una exposición prolongada al sol, del fuego, del agua y de la humedad. Existe el riesgo de explosión.

► **Si no utiliza el acumulador, guárdelo separado de clips, monedas, llaves, clavos, tornillos o demás objetos metálicos que pudieran puentear sus contactos.** El cortocircuito de los contactos del acumulador puede causar quemaduras o un incendio.

► **La utilización inadecuada del acumulador puede provocar fugas de líquido. Evite el contacto con él. En caso de un contacto accidental enjuagar el área afectada con abundante agua. En caso de un contacto con los ojos recurra además inmediatamente a un médico.** El líquido del acumulador puede irritar la piel o producir quemaduras.

► **Si el acumulador se daña o usa de forma inapropiada puede que éste emane vapores. Ventile con aire fresco el recinto y acuda a un médico si nota alguna molestia.** Los vapores pueden llegar a irritar las vías respiratorias.

► **Solamente cargar los acumuladores con los cargadores recomendados por el fabricante.** Existe riesgo de incendio al intentar cargar acumuladores de un tipo diferente al previsto para el cargador.

► **Únicamente utilice el acumulador en combinación con su producto Bosch.** Solamente así queda protegido el acumulador contra una sobrecarga peligrosa.

► **Mediante objetos puntiagudos, como p. ej. clavos o destornilladores, o por influjo de fuerza exterior se puede dañar el acumulador.** Se puede generar un cortocircuito interno y el acumulador puede arder, humear, explotar o sobrecalentarse.

► **Lea y observe estrictamente las indicaciones de seguridad y de trabajo en las instrucciones de servicio de los equipos, que desea conectar a la radio.**

► **El enchufe macho de conexión, debe ser conectado solamente a un enchufe hembra de las mismas características técnicas del enchufe macho en materia.**

Descripción y prestaciones del producto



Lea íntegramente estas advertencias de peligro e instrucciones. En caso de no atenerse a las advertencias de peligro e instrucciones siguientes, ello puede ocasionar una descarga eléctrica, un incendio y/o lesión grave.

Componentes principales

La numeración de los componentes representados está referida a la imagen de la radio en la página ilustrada.

- 1 Asa de transporte
- 2 Altavoz
- 3 Tecla de conexión/desconexión
- 4 Tecla de ajuste manual del sonido "Equalizer"
- 5 Tecla para reducir el volumen/bajos/agudos "Vol -"
- 6 Tecla para aumentar el volumen/bajos/agudos "Vol +"
- 7 Antena de varilla
- 8 Display
- 9 Teclas de memoria de emisoras
- 10 Tecla de ajuste del reloj ⌚
- 11 Tecla de búsqueda hacia abajo ⏮
- 12 Tecla de búsqueda hacia arriba ⏭
- 13 Tecla enmudecer "Mute"
- 14 Selector de la fuente de audio "Source"
- 15 Acumulador*
- 16 Botón de extracción del acumulador
- 17 Alojamiento del acumulador
- 18 Tornillo para tapa del alojamiento de las pilas
- 19 Tapa del alojamiento de las pilas
- 20 Tapa del compartimento
- 21 Cierre de la tapa del compartimento
- 22 Conector hembra "AUX IN"
- 23 Conector hembra de 12 V
- 24 Alimentador de red
- 25 Enchufe del aparato
- 26 Cable AUX

*Los accesorios descritos e ilustrados no corresponden al material que se adjunta de serie. La gama completa de accesorios opcionales se detalla en nuestro programa de accesorios.

Elementos de indicación

- a Indicador de frecuencia de la emisora
- b Indicador del estado de carga del acumulador
- c Indicador de recepción en estéreo
- d Indicador de silenciamiento (mute)
- e Indicador multifuncional
- f Indicador de la fuente de audio

Datos técnicos

| Radio portátil | | EasyRadio 12 |
|-----------------------------------|----|------------------------------|
| Nº de artículo | | 3 603 JB1 0.. |
| Pilas del reloj | | 2 x 1,5 V (LR03/AAA) |
| Acumulador | V | 10,8 – 12 |
| Peso según EPTA-Procedure 01:2014 | kg | 1,7 |
| Temperatura ambiente permitida | | |
| – al cargar | °C | 0 ... +45 |
| – en funcionamiento* | °C | –10 ... +40 |
| – al almacenar | °C | –20 ... +50 |
| Acumuladores recomendados | | PBA 10,8V ... PBA 12V ... |
| Cargadores recomendados | | AL 11.. CV |

Sistema de audio/radio

| | | |
|--|-----|------------|
| Tensión de servicio | | |
| – Operación con alimentador de red | V | 12 |
| – Operación con acumulador | V | 10,8 – 12 |
| Potencia nominal del amplificador (operación con alimentador de red) | | 2 x 5 W |
| Bandas de frecuencia sintonizables | | |
| – FM | MHz | 87,5 – 108 |
| – AM | kHz | 531 – 1602 |

* potencia limitada a temperaturas < 0 °C

Datos técnicos determinados con el tipo de acumulador suministrado.

Alimentador de red

| | | |
|-----------------------------------|----|---------------|
| Nº de artículo | | 1 600 A00 0.. |
| Tensión de entrada | V~ | 100 – 240 |
| Frecuencia | Hz | 50/60 |
| Corriente de entrada | mA | 500 |
| Tensión de salida | V= | 12 |
| Corriente de salida | mA | 1500 |
| Peso según EPTA-Procedure 01:2014 | kg | 0,2 |
| Clase de protección | | □/II |

Montaje**Alimentación de energía de la radio**

La alimentación de energía de la radio puede tener lugar a través del alimentador de la red **24** o a través de un acumulador de iones de litio **15**.

Funcionamiento con acumulador

Observación: La utilización de acumuladores no apropiados para la radio puede conducir a un funcionamiento anómalo o al daño de la radio.

Observación: El acumulador se suministra parcialmente cargado. Con el fin de obtener la plena potencia del acumulador, antes de su primer uso, cárguelo completamente en el cargador.

► **Utilice únicamente los cargadores que se enumeran en los datos técnicos.** Solamente estos cargadores han sido especialmente adaptados a los acumuladores de iones de litio empleados en su radio.

El acumulador de iones de litio puede recargarse siempre que se quiera, sin que ello merme su vida útil. Una interrupción del proceso de carga no afecta al acumulador.

Coloque el acumulador en la posición correcta en el alojamiento **17**, de manera que haga contacto, y encájelo en el alojamiento **17**.

El indicador de estado de carga del acumulador **b** aparece en el display, tan pronto se coloca un acumulador con suficiente tensión y la radio no está unida a través del alimentador de la red **24** con la red.

El indicador del estado de carga del acumulador **b** muestra el estado actual del mismo. El indicador del estado de carga del acumulador parpadea si es necesario recargar el acumulador.

| Indicación | Capacidad |
|------------|------------------|
| | ≥ 2/3 |
| | ≥ 1/3 |
| | < 1/3 |
| | Reserva |
| | Acumulador vacío |

Para desmontar el acumulador **15** presione los botones de extracción **16** del mismo y saque el acumulador del alojamiento **17**.

Operación con alimentador de red

► **¡Observe la tensión de red!** La tensión a la que se va a conectar el alimentador de red deberá coincidir con las indicaciones en la placa de características del mismo.

Abra la tapa protectora del conector hembra de 12 V **23**. Conecte la clavija de 12 V **25** del alimentador de red al conector hembra **23**. Conecte el alimentador a la red.

► **Utilice exclusivamente el alimentador de la red original Bosch, que se ha previsto para su radio.** Solamente así es posible un funcionamiento perfecto de la radio.

Cuando saque la clavija del aparato cierre la tapa protectora del conector hembra de 12 V **23** para protegerlo de la suciedad.

En caso de no utilizar el alimentador de la red **24** se puede guardar en el compartimento guardaobjetos de la radio. Abra para ello la palanca de enclavamiento **21** y destape la tapa **20** del compartimento guardaobjetos.

Montaje y cambio de las pilas del reloj

Para poder memorizar la hora en la radio deben colocarse pilas tampón. Para ello se recomienda la utilización de pilas de manganeso alcalino.

24 | Español

Para abrir el alojamiento de las pilas afloje el tornillo **18** y retire la tapa **19**. Monte las pilas del reloj. Respete la polaridad indicada en la parte exterior de la tapa del alojamiento de las pilas.

Vuelva a montar la tapa del alojamiento de las pilas **19** y sujétala con el tornillo **18**.

Cambie las pilas también, cuando se pierde la intensidad de la indicación **e** y ya no se memoriza la hora en la radio.

Siempre sustituya todas las pilas al mismo tiempo. Utilice pilas del mismo fabricante e igual capacidad.

- **Retire las pilas también de la radio si no va a utilizarla durante un periodo prolongado.** Si se almacena durante mucho tiempo, las pilas también pueden corroerse y descargarse.

Operación

- **Proteja la radio ante humedad e irradiación solar directa.** La radio solamente es apropiada para la utilización en espacios interiores secos.

Sistema de audio

Conexión/desconexión

Para **conectar** la radio pulse la tecla de conexión/desconexión **3**. Se activa el display **8** y se reproduce la fuente de audio ajustada en la última desconexión de la radio.

Observación: En el primer servicio con acumulador o tras un tiempo prolongado sin uso de la radio, puede ser necesario, que para la conexión se tenga que oprimir varias veces la tecla de conexión/desconexión **3** o durante un tiempo más prolongado.

Con cada pulsación de la tecla el display **8** se ilumina durante algunos segundos.

Para **desconectar** la radio pulse de nuevo la tecla de conexión/desconexión **3**. El ajuste actual de la fuente de audio se memoriza.

Para ahorrar energía, encienda el aparato de radio solamente cuando vaya a utilizarlo.

Ajuste del volumen

Tras la conexión la radio está siempre ajustado un volumen mediano (valor 10).

Para aumentar el volumen, pulse la tecla “Vol +” **6**, y para reducirlo, la tecla “Vol -” **5**. El volumen ajustado “VL” (valor entre 0 y 20) se visualiza durante unos segundos en el indicador **e** del display.

Antes de sintonizar o cambiar de emisora fije un volumen bajo, y antes de comenzar a oír una fuente de audio externa cuide que el volumen ajustado sea mediano.

Para desconectar el sonido puede pulsar Ud. la tecla “Mute” **13**. Para conectar el sonido de nuevo puede Ud. pulsar nuevamente la tecla “Mute” **13**, o bien, una de las teclas de volumen “Vol +” **6** o “Vol -” **5**.

Ajuste del sonido

Para una reproducción óptima del sonido se ha integrado un ecualizador en la radio.

Para alterar manualmente el nivel de los graves pulse una sola vez la tecla “Equalizer” **4**. En el display aparece “BA” y en el indicador **e** el nivel de graves memorizado. Para ajustar los agudos vuelva a pulsar la tecla “Equalizer” **4**; en el indicador **e** se visualiza “TR” y el nivel de agudos memorizado.

El nivel de los graves y agudos puede modificarse entre -5 y +5. Para aumentar el valor mostrado pulse la tecla “Vol +” **6**, y, si lo que desea es reducirlo, pulse entonces la tecla “Vol -” **5**. Los valores modificados son memorizados automáticamente cuando, pocos segundos después de haber pulsado la tecla por última vez, en el indicador **e** vuelve a representarse la hora.

Selección de la fuente de audio

Para elegir la fuente de audio pulse el selector “Source” **14** tantas veces como sea necesario hasta que en el display aparezca la indicación **f** para la fuente de audio interna (ver “Sintonización/memorización de emisoras”, página 24), o bien, la fuente de audio externa (ver “Conexión de fuentes de audio externas”, página 25), según lo que desee:

- “FM”: radio en FM.
- “AM”: radio en AM.
- “AUX”: fuente de audio externa (p. ej. reproductor de CD) conectada al conector hembra de 3,5 mm **22**.

Orientación de la antena de varilla

La radio se entrega con la antena de varilla **7** montada. En el modo radio gire la antena de varilla a la dirección, que permita la mejor recepción.

Si no es posible obtener una recepción suficiente, entonces coloque la radio en otro lugar con mejor recepción.

Observación: En el caso del servicio de la radio en el entorno inmediato de sistemas de radiocomunicación, equipos de radiocomunicación u otros aparatos electrónicos puede menoscabarse la recepción de radio.

Sintonización/memorización de emisoras

Pulse el selector de la fuente de audio “Source” **14** tantas veces como sea necesario hasta que sea visible en el indicador **f** “FM” si desea una emisora en FM, o bien, “AM” si desea recibir una emisora en AM.

Para **sintonizar una emisora específica** pulse la tecla de búsqueda hacia arriba ►► **12** para aumentar la frecuencia, o bien, la tecla ◀◀ **11**, si lo que desea es disminuirla. La frecuencia actual aparece en el indicador **a** del display.

Para **buscar emisoras con una buena señal de recepción** pulse y mantenga brevemente pulsada la tecla de búsqueda hacia arriba ►► **12**, o bien, la de búsqueda hacia abajo ◀◀ **11**. La frecuencia de la emisora detectada aparece en el indicador **a** del display.

En el caso de una recepción suficientemente fuerte de una señal adecuada, la radio conmuta en forma automática a recepción estéreo. En el display aparece la indicación para recepción estéreo **c**.

Para **memorizar la emisora sintonizada** pulse durante 3 s una de las teclas de memoria **9**. En el indicador **e** “PR” junto con el número de memoria asignado, una vez memorizada la emisora.

Ud. puede memorizar 5 emisoras FM y 5 emisoras AM. Tenga en cuenta que al volver a seleccionar una memoria ya ocupada ésta será reemplazada por la emisora actual.

Para **seleccionar una emisora memorizada** pulse brevemente la tecla de la memoria correspondiente **9**. En el indicador **e** aparecen durante unos segundos **"PR"** y el número de la memoria activada.

Conexión de fuentes de audio externas

Además de la radio integrada es posible reproducir diversas fuentes de audio externas.

Desmunte la tapa protectora del conector hembra **"AUX IN"** **22**. Introduzca el conector acodado de 3,5 mm del cable AUX **26** en el conector hembra (ver figura en página ilustrada). Conecte el otro extremo del cable AUX a una fuente de audio adecuada.

Para reproducir la fuente de audio conectada pulse el selector **"Source"** **14** tantas veces como sea necesario hasta visualizar **"AUX"** en el indicador **f** del display.

Si saca el conector del cable AUX vuelva a montar el tapón en el conector hembra **22 "AUX IN"** para protegerlo de la suciedad.

Reloj

La radio dispone de una indicación de la hora con alimentación de energía separada. Si se encuentran pilas también con suficiente capacidad en el compartimento de pilas (véase "Montaje y cambio de las pilas del reloj", página 23), se puede memorizar la hora, también si se separa la radio de la alimentación de energía mediante acumulador o alimentador de la red.

Ajuste de la hora

- Para ajustar la hora mantenga pulsada la tecla de ajuste del reloj **⊕ 10** hasta que comiencen a parpadear los dígitos de las horas en el indicador **e**.
- Pulse la tecla de búsqueda hacia arriba **▶▶ 12**, o bien, la de búsqueda hacia abajo **◀◀ 11** tantas veces como sea necesario hasta obtener las horas correctas.
- Vuelva a pulsar la tecla **⊕ 10** para que comiencen a parpadear los dígitos de los minutos en el indicador **e**.
- Pulse la tecla de búsqueda hacia arriba **▶▶ 12**, o bien, la de búsqueda hacia abajo **◀◀ 11** tantas veces como sea necesario hasta obtener los minutos correctos.
- Pulse la tecla **⊕ 10** una tercera vez para memorizar la hora ajustada.

Instrucciones para la operación

Indicaciones para el trato óptimo del acumulador

Proteja el acumulador de la humedad y del agua.

Únicamente almacene el acumulador sin exceder el margen de temperatura de -20 °C a 50 °C . P. ej., no deje el acumulador en el coche en verano.

Un acumulador nuevo, o no utilizado durante mucho tiempo, únicamente alcanza su plena potencia después de haber estado sometido a aprox. 5 ciclos de carga y descarga.

Si después de una recarga, el tiempo de funcionamiento del acumulador fuese muy reducido, ello es señal de que éste está agotado y deberá sustituirse.

Observe las indicaciones referentes a la eliminación.

Fallos – causas y soluciones

| Causa | Solución |
|--|--|
| La radio no funciona | |
| Aparato sin alimentar | Conectar el alimentador de red y la clavija o insertar completamente el acumulador |
| La radio está demasiado caliente o demasiado fría | Esperar, hasta que la radio alcance la temperatura de servicio |
| La radio no funciona con la alimentación de la red | |
| Alimentador de red o cable de conexión, defectuosos | Verificar el estado del alimentador de red y del cable y hacerlos sustituir, si procede |
| Utilización de un alimentador de red incorrecto | Emplear un alimentador de red original Bosch (disponible también como recambio) |
| La radio no funciona con la alimentación del acumulador | |
| Contactos sucios del acumulador | Limpiar los contactos del acumulador; p. ej. metiéndolo y sacándolo repetidamente, o bien, sustituir el acumulador |
| Acumulador defectuoso | Sustituir el acumulador |
| Acumulador demasiado caliente o frío | Esperar a que el acumulador haya alcanzado la temperatura de operación |
| La radio falla repentinamente | |
| El alimentador de red o el acumulador no han sido conectados a fondo | Colocar correctamente e insertar hasta el tope el alimentador de red o el acumulador |
| Recepción deficiente de emisoras | |
| Perturbaciones debidas a otros aparatos o lugar de emplazamiento inapropiado | Colocar la radio en otro lugar con mejor recepción o a una mayor distancia hacia otros aparatos electrónicos |
| La hora indicada en el reloj es incorrecta | |
| Pilas del reloj agotadas | Cambiar las pilas |
| Montaje de las pilas con polaridad incorrecta | Montar las pilas con la polaridad correcta |

Si las medidas correctivas citadas no sirven para eliminar el fallo, acuda a un servicio técnico Bosch autorizado.

Mantenimiento y servicio

Mantenimiento y limpieza

Mantenga limpia la radio, para poder trabajar en forma favorable y segura.

Limpiar el aparato con un paño húmedo y suave. No usar detergentes ni disolventes.

Servicio técnico y atención al cliente

El servicio técnico le asesorará en las consultas que pueda Ud. tener sobre la reparación y mantenimiento de su producto, así como sobre piezas de recambio. Los dibujos de despiece e informaciones sobre las piezas de recambio los podrá obtener también en internet bajo:

www.bosch-pt.com

Nuestro equipo de asesores técnicos le orientará gustosamente en cuanto a la adquisición, aplicación y ajuste de los productos y accesorios.

Para cualquier consulta o pedido de piezas de repuesto es imprescindible indicar el nº de artículo de 10 dígitos que figura en la placa de características del producto.

España

Robert Bosch España S.L.U.
Departamento de ventas Herramientas Eléctricas
C/Hermanos García Noblejas, 19
28037 Madrid
Para efectuar su pedido online de recambios o pedir la recogida para la reparación de su máquina, entre en la página www.herramientasbosch.net.
Tel. Asesoramiento al cliente: 902 531 553
Fax: 902 531554

Venezuela

Robert Bosch S.A.
Final Calle Vargas. Edf. Centro Berimer P.B.
Boleíta Norte
Caracas 107
Tel.: (0212) 2074511

México

Robert Bosch S. de R.L. de C.V.
Calle Robert Bosch No. 405 C.P. 50071
Zona Industrial, Toluca - Estado de México
Tel. Interior: (01) 800 627 1286
Tel. D.F.: 52843062
E-Mail: arturo.fernandez@mx.bosch.com

Argentina

Robert Bosch Argentina S.A.
Av. Córdoba 5160
C1414BAW Ciudad Autónoma de Buenos Aires
Atención al Cliente
Tel.: (0810) 5552020
E-Mail: herramientas.bosch@ar.bosch.com

Perú

Robert Bosch S.A.C.
Av. Primavera 781, Urb. Chacarilla, San Borja (Edificio Aldo)
Buzón Postal Lima 41 - Lima
Tel.: (01) 2190332

Chile

Robert Bosch S.A.
Calle El Cacique
0258 Providencia - Santiago
Tel.: (02) 2405 5500

Ecuador

Robert Bosch Sociedad Anonima Ecuabosch
Av. Las Monjas nº 10 y Carlos J. Arosamena
Guayaquil - Ecuador
Tel. (04) 220 4000
Email: atencion.cliente@ec.bosch.com

Transporte

Los acumuladores de iones de litio incorporados están sujetos a los requerimientos estipulados en la legislación sobre mercancías peligrosas. Los acumuladores pueden ser transportados por carretera por el usuario sin más imposiciones. En el envío por terceros (p. ej., transporte aéreo o por agencia de transportes) deberán considerarse las exigencias especiales en cuanto a su embalaje e identificación. En este caso deberá recurrirse a los servicios de un experto en mercancías peligrosas al preparar la pieza para su envío.

Únicamente envíe acumuladores si su carcasa no está dañada. Si los contactos no van protegidos cúbralos con cinta adhesiva y embale el acumulador de manera que éste no se pueda mover dentro del embalaje. Observe también las prescripciones adicionales que pudieran existir al respecto en su país.

Eliminación

Las radios, los alimentadores de la red, los acumuladores o las pilas, los accesorios y los embalajes deberán someterse a un proceso de reciclaje que respete el medio ambiente.

¡No arroje las radios, los alimentadores de la red, los acumuladores o las pilas a la basura!

Sólo para los países de la UE:

Los aparatos eléctricos inservibles, así como los acumuladores/pilas defectuosos o agotados deberán acumularse por separado para ser sometidos a un reciclaje ecológico tal como lo marcan las Directivas Europeas 2012/19/UE y 2006/66/CE, respectivamente.

Los acumuladores/pilas agotados pueden entregarse directamente a su distribuidor habitual de Bosch:

España

Servicio Central de Bosch
Servilotec, S.L.
Polig. Ind. II, 27
Cabanillas del Campo
Tel.: +34 9 01 11 66 97

Acumuladores/pilas:**Iones de Litio:**

Observe las indicaciones comprendidas en el apartado "Transporte", página 26.

Reservado el derecho de modificación.

Português

Indicações de segurança

⚠ ATENÇÃO Devem ser lidas todas as indicações de segurança e todas as instruções. A inobservância das indicações de segurança e das instruções pode causar choque elétrico, incêndio e/ou ferimentos graves.

Guarde bem todas as indicações de segurança e instruções para futura referência.

O termo "rádio", utilizado nas indicações de segurança, refere-se a rádios com alimentação elétrica (com transformador) e a rádios a bateria (sem transformador).

- ▶ **Mantenha a sua área de trabalho sempre limpa e bem iluminada.** Desordem ou áreas de trabalho insuficientemente iluminadas podem levar a acidentes.
- ▶ **A ficha de rede do transformador tem de caber na tomada. A ficha não deve ser modificada de maneira alguma. Não utilize qualquer ficha de adaptação junto com os rádios.** Fichas não modificadas e tomadas apropriadas reduzem o risco de um choque elétrico.
- ▶ **Não utilize o cabo do transformador para transportar ou pendurar o rádio, nem para puxar a ficha da tomada. Mantenha o cabo afastado de calor, óleo, cantos afiados ou partes do aparelho em movimento.** Cabos danificados ou emaranhados aumentam o risco de um choque elétrico.
- ▶ **Desenrole totalmente o cabo de conexão do transformador, quando estiver a utilizar o rádio com conexão à rede.** Caso contrário, o cabo de conexão poderá aquecer.
- ▶ **Assegure-se de que é possível, a qualquer momento, desligar a ficha de rede.** A ficha de rede é a única possibilidade de separar o rádio da rede elétrica.



Mantenha o rádio e o transformador afastados de chuva ou humidade. A entrada de água no rádio ou no transformador aumenta o risco de choque elétrico.

- ▶ **Mantenha o rádio e o transformador limpos.** Com sujidade existe o perigo de choque elétrico.
- ▶ **Antes de qualquer utilização, verifique o rádio, transformador, cabo e ficha. Não use o rádio, se detetar danos. Não abra o rádio nem o transformador; as reparações devem ser levadas a cabo apenas por pessoal técnico qualificado e devem ser usadas somente peças de substituição originais.** Rádios, transformadores, cabos e fichas danificados aumentam o risco de um choque elétrico.
- ▶ **Este rádio não pode ser utilizado por crianças e pessoas com capacidades físicas, sensoriais ou mentais reduzidas, ou com insuficiente experiência e conhecimentos. Este rádio pode ser utilizado por crianças a partir dos 8 anos, assim como pessoas com capacidades físicas, sensoriais ou mentais reduzidas, ou com in-**

suficiente experiência e conhecimentos, desde que as mesmas sejam supervisionadas ou recebam instruções acerca da utilização segura do rádio e dos perigos provenientes do mesmo. Caso contrário há perigo de operação errada e ferimentos.

- ▶ **Supervisione as crianças durante a utilização, limpeza e manutenção.** Desta forma garante que nenhuma criança brinca com o rádio.

- ▶ **Não abrir o acumulador.** Há risco de um curto-circuito.



Proteger o acumulador contra calor, p. ex. também contra uma permanente radiação solar, fogo, água e humidade. Há risco de explosão.

- ▶ **Manter o acumulador que não está sendo utilizado afastado de cliques, moedas, chaves, parafusos ou outros pequenos objetos metálicos que possam causar um curto-circuito dos contactos.** Um curto-circuito entre os contactos do acumulador pode ter como consequência queimaduras ou fogo.
- ▶ **No caso de aplicação incorreta pode vaziar líquido do acumulador. Evitar o contacto. No caso de um contacto accidental, deverá enxaguar com água. Se o líquido entrar em contacto com os olhos, também deverá consultar um médico.** Líquido que escapa do acumulador pode levar a irritações da pele ou a queimaduras.
- ▶ **Em caso de danos e de utilização incorreta do acumulador, podem escapar vapores. Arejar bem o local de trabalho e consultar um médico se forem constatados quaisquer sintomas.** É possível que os vapores irritem as vias respiratórias.
- ▶ **Só carregar acumuladores em carregadores recomendados pelo fabricante.** Há perigo de incêndio se um carregador apropriado para um certo tipo de acumuladores for utilizado para carregar acumuladores de outros tipos.
- ▶ **Só utilizar o acumulador junto com o seu produto Bosch.** Só assim é que o seu acumulador estará protegido contra perigosa sobrecarga.
- ▶ **Os objetos afiados como, p. ex., pregos ou chaves de fendas, assim como o efeito de forças externas podem danificar a bateria.** Podem causar um curto-circuito interno e a bateria pode ficar queimada, deitar fumo, explodir ou sobreaquecer.
- ▶ **Leia e tenha rigorosamente em atenção as instruções de segurança e de trabalho no manual de instruções dos aparelhos que ligar ao rádio.**

Descrição do produto e da potência



Devem ser lidas todas as indicações de advertência e todas as instruções. O desrespeito das advertências e instruções apresentadas abaixo pode causar choque elétrico, incêndio e/ou graves lesões.

28 | Português

Componentes ilustrados

A numeração dos componentes ilustrados refere-se à apresentação do rádio na página de esquemas.

- 1 Punho de transporte
- 2 Altifalante
- 3 Tecla de ligar-desligar
- 4 Tecla para o ajuste de som manual **"Equalizer"**
- 5 Tecla para reduzir o volume de som/graves/agudos **"Vol -"**
- 6 Tecla para reduzir o volume de som/graves/agudos **"Vol +"**
- 7 Antena de haste
- 8 Display
- 9 Teclas para memorizar programas
- 10 Tecla para o ajuste da hora ☺
- 11 Tecla para buscar para baixo ◀◀
- 12 Tecla para buscar para cima ▶▶
- 13 Tecla de bloqueio de som **"Mute"**
- 14 Tecla para a seleção da fonte Audio **"Source"**
- 15 Acumulador*
- 16 Tecla de destravamento do acumulador
- 17 Compartimento para o acumulador
- 18 Parafuso para a tampa do compartimento das pilhas
- 19 Tampa do compartimento da pilha
- 20 Tampa do compartimento de arrecadação
- 21 Alavanca de travamento do compartimento de arrecadação
- 22 Tomada **"AUX IN"**
- 23 Tomada de conexão de 12 V
- 24 Conector de fonte de alimentação
- 25 Ficha do aparelho
- 26 Cabo AUX

*Acessórios apresentados ou descritos não pertencem ao volume de fornecimento padrão. Todos os acessórios encontram-se no nosso programa de acessórios.

Elementos de indicação

- a Indicação da frequência do rádio
- b Indicação do estado de carga do acumulador
- c Indicação de recepção Stereo
- d Indicação da comutação muda
- e Indicação multifuncional
- f Indicação da fonte Audio

Dados técnicos

| Rádio portátil | | EasyRadio 12 |
|--|-----|------------------------------|
| N.º do produto | | 3 603 JB1 0.. |
| Baterias tampão | | 2 x 1,5 V (LR03/AAA) |
| Acumulador | V | 10,8 – 12 |
| Peso conforme EPTA-Procedure 01:2014 | kg | 1,7 |
| Temperatura ambiente admissível | | |
| – ao carregar | °C | 0...+45 |
| – em funcionamento* | °C | -10...+40 |
| – durante o armazenamento | °C | -20...+50 |
| Baterias recomendadas | | PBA 10,8V ... PBA 12V ... |
| Carregadores recomendados | | AL 11.. CV |
| Funcionamento Audio/Rádio | | |
| Tensão de funcionamento | | |
| – no funcionamento com o conector de fonte de alimentação | V | 12 |
| – no funcionamento com acumulador | V | 10,8 – 12 |
| Potência nominal do amplificador (no funcionamento com conector de fonte de alimentação) | | 2 x 5 W |
| Banda de recepção | | |
| – FM | MHz | 87,5 – 108 |
| – AM | kHz | 531 – 1602 |

* potência limitada a temperaturas < 0 °C

Dados técnicos averiguados com o acumulador fornecido.

| Conector de fonte de alimentação | | |
|--------------------------------------|----|---------------|
| N.º do produto | | 1 600 A00 0.. |
| Tensão de entrada | V~ | 100 – 240 |
| Frequência | Hz | 50/60 |
| Corrente de entrada | mA | 500 |
| Tensão de saída | V= | 12 |
| Corrente de saída | mA | 1500 |
| Peso conforme EPTA-Procedure 01:2014 | kg | 0,2 |
| Classe de proteção | | □/II |

Montagem**Alimentação de energia do rádio**

A alimentação de energia do rádio pode processar-se através do transformador **24** ou de uma bateria de lítio **15**.

Funcionamento com um acumulador

Nota: A utilização de baterias não adequadas para o rádio pode resultar em avarias ou danos no aparelho.

Nota: O acumulador é fornecido parcialmente carregado. Para assegurar a completa potência do acumulador, o acumulador deverá ser completamente carregado no carregador antes da primeira utilização.





- **Utilize apenas os carregadores listados nos dados técnicos.** Só estes carregadores são apropriados para as baterias de lítio usadas com o seu rádio.

O acumulador de iões de lítio pode ser carregado a qualquer altura, sem que a sua vida útil seja reduzida. Uma interrupção do processo de carga não danifica o acumulador.

Colocar o acumulador no compartimento para o acumulador **17**, de modo que as conexões do acumulador estejam sobre as conexões no compartimento para o acumulador **17**, e deixar o acumulador engatar no compartimento do acumulador.

O indicador do nível de carga da bateria **b** aparece no mostrador, assim que é colocada uma bateria com tensão suficiente e o rádio não estiver ligado à rede elétrica através do transformador **24**.

A indicação do estado de carga do acumulador **b** indica o estado atual do acumulador. Quando a indicação do estado de carga do acumulador pisca, significa que o acumulador deve ser carregado.

| Indicação | Capacidade |
|---|------------------|
|  | ≥ 2/3 |
|  | ≥ 1/3 |
|  | < 1/3 |
|  | Reserva |
|  | Acumulador vazio |

Para retirar o acumulador **15** é necessário premir as teclas de destravamento **16** no acumulador e puxá-lo para fora do compartimento para o acumulador **17**.

Funcionamento com o conector de fonte de alimentação

- **Observar a tensão de rede!** A tensão da fonte de corrente elétrica para o conector de fonte de alimentação deve coincidir com a placa de características do conector de fonte de alimentação.

Abrir a tampa de proteção da tomada de conexão de 12 V **23**. Enfiar a ficha do aparelho **25** do conector de fonte de alimentação na tomada de conexão **23**. Ligar o conector de fonte de alimentação à rede elétrica.

- **Utilize exclusivamente o transformador original da Bosch destinado ao seu rádio.** Só assim é possível garantir o funcionamento correto do rádio.

Como proteção contra sujidade deverá fechar novamente a tampa de proteção da tomada de conexão de 12 V **23** após remover a ficha do aparelho.

Quando não é utilizado, o transformador **24** pode ser armazenado no compartimento de armazenamento do rádio. Abra então a alavanca de bloqueio **21** e abra a tampa **20** do compartimento de armazenamento.

Introduzir/substituir as baterias de tampão

Para a memorização da hora no rádio, têm de ser colocadas pilhas de reserva. Para isso, é recomendável utilizar pilhas de mangano alcalino.

Para abrir a tampa do compartimento das pilhas é necessário soltar o parafuso **18** e retirar a tampa do compartimento das pilhas **19**. Colocar as pilhas ou os acumuladores. Observar a polaridade correta de acordo com o lado exterior do compartimento das pilhas.

Recolocar a tampa do compartimento das pilhas **19** e fixá-lo com o parafuso **18**.

Mude as pilhas de reserva, quando a indicação **e** se tornar mais fraca e a hora já não for memorizada no rádio.

Sempre substituir todas as pilhas ao mesmo tempo. Só utilizar pilhas de uma marca e com a mesma capacidade.

- **Retire as pilhas de reserva do rádio, sempre que não o utilizar durante longos períodos.** Em caso de armazenamento prolongado, as pilhas de reserva podem ficar corroídas ou descarregar-se automaticamente.

Funcionamento

- **Proteja o rádio da humidade e da radiação solar direta.** O rádio destina-se apenas à utilização em espaços interiores secos.

Funcionamento Audio

Ligar e desligar

Para **ligar** o rádio, prima a tecla de ligar-desligar **3**. O mostrador **8** é ativado e é reproduzida a fonte de áudio que estava definida quando o rádio foi desligado pela última vez.

Nota: Na primeira utilização com pilhas ou após um período de não utilização prolongado do rádio, pode ser necessário premir várias vezes ou mais demoradamente a tecla de ligar/desligar **3** para ligar o rádio.

O display **8** é iluminado durante alguns segundos a cada pressão de tecla.

Para **desligar** o rádio, prima novamente a tecla de ligar-desligar **3**. É memorizada a definição atual da fonte de áudio.

Para poupar energia, ligue o rádio apenas quando o usar.

Ajustar o volume de som

Depois de ligar o rádio, está sempre definido um volume de som médio (valor 10).

Para aumentar o volume de som deverá premir a tecla **“Vol +” 6**, para diminuir o volume de som, a tecla **“Vol -” 5**. O ajuste do volume de som **“VL”** aparece com o valor entre 0 e 20 durante alguns segundos na indicação **e** do display.

Ajustar o volume de som num valor baixo antes de sintonizar uma emissora de rádio ou antes de mudar para outra, e num valor médio antes de iniciar uma fonte Audio externa.

Para desligar o som poderá premir a tecla **“Mute” 13**. Para ligar novamente o som deverá premir novamente a tecla **“Mute” 13** ou a tecla **“Vol +” 6** ou **“Vol -” 5**.

30 | Português

Ajustar o som

Para uma reprodução de som ideal, o rádio tem um equalizador integrado.

Para mudar o nível de graves manualmente deverá premir uma vez a tecla **"Equalizer" 4**. No display aparece **"BA"** e o valor ajustado do nível de graves na indicação **e**. Para o nível de agudos deverá premir novamente a tecla **"Equalizer" 4**, na indicação **e** aparece **"TR"** e o valor memorizado do nível de agudos.

O nível de graves e agudos pode ser alterado numa faixa de -5 a +5. Para aumentar o valor indicado deverá premir respetivamente a tecla **"Vol +"** **6** e para reduzir, a tecla **"Vol -"** **5**. Os valores alterados são memorizados automaticamente quando a indicação **e** muda de volta para a indicação da hora, apenas alguns segundos após a última pressão de tecla.

Selecionar a fonte Audio

Para selecionar uma fonte Audio é necessário premir repetir a tecla **"Source" 14**, até aparecer no display a indicação **f** para a fonte Audio interna desejada (veja "Sintonizar/memorizar emissores de rádio", página 30) ou fonte Audio externa (veja "Conectar fontes Audio externas", página 30):

- **"FM"**: Rádio na banda FM,
- **"AM"**: Rádio na banda AM,
- **"AUX"**: fonte Audio externa (por ex. CD-Player) através da tomada de 3,5 mm **22**.

Direcionar a antena de haste

O rádio é fornecido com a antena de haste montada **7**. Com o rádio em funcionamento, incline a antena de haste na direção que permitir a melhor receção.

Se a receção for fraca, coloque o rádio num local com uma receção melhor.

Nota: Se o rádio estiver a funcionar na proximidade imediata de outros equipamentos de rádio ou aparelhos eletrónicos, isto poderá prejudicar a sua receção.

Sintonizar/memorizar emissores de rádio

Premir a tecla para a seleção da fonte Audio **"Source" 14** até na indicação **f** **"FM"** para a receção na banda de ondas ultracurtas (FM) ou **"AM"** para a receção na banda de ondas médias (AM).

Para **sintonizar uma certa frequência de rádio** deverá premir a tecla para a busca para cima **▶▶ 12** para aumentar a frequência e a tecla para a busca para baixo **◀◀ 11** para reduzir uma frequência. A frequência atual aparece na indicação **a** do display.

Para **Busca de estações de rádio com sinal forte** deverá premir a tecla para a busca para cima **▶▶ 12** ou a tecla de busca para baixo **◀◀ 11** e mantê-la premida por instantes. A frequência da emissora de rádio encontrada aparece na indicação **a** do display.

Se a receção do sinal adequado for suficientemente forte, o rádio liga-se automaticamente para receção estéreo. No mostrador aparece a indicação para receção estéreo **c**.

Para **Memorizar uma emissora sintonizada** deverá premir uma das teclas de programa **9** durante 3 segundos. A emissora está memorizada assim que na indicação **e** aparecer **"PR"**,

junto como o número da tecla de memorização de programa selecionada.

É possível memorizar 5 emissores FM e 5 emissores AM. Por favor observe que uma posição de memória já ocupada será sobrescrita por uma nova emissora de rádio aquando de uma repetida seleção.

Para **Reprodução de uma emissora memorizada** deverá premir por instantes a respetiva tecla de memorização de programa **9**. Na indicação **e** aparece durante alguns segundos **"PR"** e o número de memória do programa.

Conectar fontes Audio externas

Além do rádio integrado, também podem ser reproduzidas diversas fontes Audio externas.

Retirar a tampa de proteção da tomada **"AUX IN" 22**. Enfiar a ficha do cabo AUX **26** desenrolado de 3,5 mm na tomada (veja figura na página de gráficos). Conectar a outra ficha do cabo AUX a uma fonte Audio apropriada.

Para a reprodução da fonte Audio conectada deverá premir repetidamente a tecla para a seleção da fonte Audio **"Source" 14**, até na indicação **f** do display aparecer **"AUX"**.

Como protecção contra sujidade deverá recolocar a tampa de protecção da tomada **"AUX IN" 22** ao remover a ficha do cabo AUX.

Indicação da hora

O rádio dispõe de uma indicação da hora, com uma alimentação de energia à parte. Se estiverem colocadas pilhas de reserva com capacidade suficiente no compartimento das pilhas (ver "Introduzir/substituir as baterias de tampão", página 29), pode-se memorizar a hora, mesmo que o rádio não esteja ligado à alimentação de energia, através da bateria ou do transformador.

Ajustar a hora

- Para ajustar a hora é necessário premir repetidamente a tecla para o ajuste de hora **⊖ 10** até o número de hora piscar na indicação da hora **e**.
- Premir repetidamente a tecla para a busca para cima **▶▶ 12** ou a tecla para a busca para baixo **◀◀ 11** até ser indicado o número de hora correto.
- Premir novamente a tecla **⊖ 10**, de modo que o número de minutos pisque na indicação **e**.
- Premir repetidamente a tecla para a busca para cima **▶▶ 12** ou a tecla para a busca para baixo **◀◀ 11** até ser indicado o número de minutos correto.
- Premir a tecla **⊖ 10** pela terceira vez para memorizar a hora.

Indicações de trabalho**Indicações sobre o manuseio ideal do acumulador**

Proteger o acumulador contra humidade e água.

Sempre guardar o acumulador a uma temperatura de -20 °C a 50 °C. Por exemplo, não deixe o acumulador dentro do automóvel no verão.

Um acumulador novo ou não utilizado durante muito tempo, só desenvolve a sua completa potência após aprox. 5 ciclos de carga e descarga.

Um período de funcionamento reduzido após o carregamento, indica que o acumulador está gasto e que deve ser substituído.

Observar a indicação sobre a eliminação de forma ecológica.

Avaria – Causas e ações corretivas

| Causa | Solução |
|--|---|
| O rádio não funciona | |
| Nenhuma alimentação de energia | Introduzir o conector de fonte de alimentação e a ficha do aparelho ou o acumulador carregado (completamente) |
| Rádio demasiado quente ou frio | Esperar até o rádio alcançar a temperatura de funcionamento |
| O rádio não funciona ligado à rede elétrica | |
| Conector de fonte de alimentação ou cabo de conexão com defeito | Controlar o conector da fonte de alimentação e cabo de conexão e, se necessário, permita que seja substituído |
| Foi colocado um conector de fonte de alimentação errado | Usar um conector de fonte de alimentação Bosch original (também adquirível como peça sobressalente) |
| O rádio não funciona com pilhas | |
| Contactos do acumulador sujos | Limpar os contactos do acumulador, p. ex. colocando e retirando repetidamente o acumulador, se necessário substituir o acumulador |
| Acumulador com defeito | Substituir o acumulador |
| O acumulador está quente ou frio demais | Esperar até o acumulador alcançar a temperatura de funcionamento |
| O rádio falhou de repente | |
| O conector de fonte de alimentação ou o acumulador não estão introduzidos de forma correta ou não estão completamente introduzidos | Introduzir o conector de fonte de alimentação ou o acumulador de forma correta ou introduzir completamente |
| recepção de rádio insuficiente | |
| Interferência devido a outros aparelhos ou local de instalação desfavorável | Colocar o rádio num outro local com melhor recepção ou maior distância relativamente a outros aparelhos eletrónicos |
| Indicação da hora avariada | |
| As baterias de tampão do relógio estão vazias | Trocar as baterias de tampão |
| As baterias de tampão foram introduzidas com a polaridade incorreta | Introduzir as baterias de tampão com a polaridade correta |

Se as medidas de solução mencionadas não eliminarem o erro, entre em contacto com uma oficina de serviços pós-venda autorizada da Bosch.

Manutenção e serviço

Manutenção e limpeza

Mantenha o rádio limpo para trabalhar bem e de forma segura.

Limpar sujidades com um pano húmido e macio. Não utilizar produtos de limpeza nem solventes.

Serviço pós-venda e consultoria de aplicação

O serviço pós-venda responde às suas perguntas a respeito de serviços de reparação e de manutenção do seu produto, assim como das peças sobressalentes. Desenhos explodidos e informações sobre peças sobressalentes encontram-se em **www.bosch-pt.com**

A nossa equipa de consultoria de aplicação Bosch esclarece com prazer todas as suas dúvidas a respeito da compra, aplicação e ajuste dos produtos e acessórios.

Indique para todas as questões e encomendas de peças sobressalentes a referência de 10 dígitos de acordo com a placa de características do produto.

Portugal

Robert Bosch LDA
Avenida Infante D. Henrique
Lotes 2E – 3E
1800 Lisboa
Para efetuar o seu pedido online de peças entre na página www.ferramentasbosch.com.
Tel.: 21 8500000
Fax: 21 8511096

Brasil

Robert Bosch Ltda.
Caixa postal 1195
13065-900 Campinas
Tel.: (0800) 7045446
www.bosch.com.br/contacto

Transporte

Os acumuladores de iões de lítio, contidos, estão sujeitos ao direito de materiais perigosos. Os acumuladores podem ser transportados na rua pelo utilizador, sem mais obrigações. Na expedição por terceiros (por ex.: transporte aéreo ou expedição), devem ser observadas as especiais exigências quanto à embalagem e à designação. Neste caso é necessário consultar um especialista de materiais perigosos ao preparar a peça a ser trabalhada.

Só enviar acumuladores se a carcaça não estiver danificada. Colar contactos abertos e embalar o acumulador de modo que não possa se movimentar dentro da embalagem. Por favor observe também eventuais diretivas nacionais suplementares.

32 | Italiano

Eliminazione

Rádios, transformadores, baterias/pilhas, acessórios e embalagens devem ser enviados a uma reciclagem ecológica de matéria-prima.

Não deite rádios, transformadores e baterias/pilhas no lixo doméstico!

Apenas países da União Europeia:

Conforme as Diretivas Europeias 2012/19/UE relativa aos resíduos de aparelhos elétricos europeias 2006/66/CE é necessário recolher separadamente os acumuladores/as pilhas defeituosos ou gastos e conduzi-los a uma reciclagem ecológica.

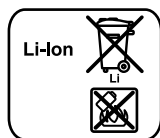
Acumuladores/pilhas:**Íons de lítio:**

Observar as indicações no capítulo "Transporte", página 31.

Sob reserva de alterações.

Italiano**Norme di sicurezza**

AVVERTENZA Leggere tutte le avvertenze di sicurezza e le istruzioni operative. La mancata osservanza delle istruzioni e delle avvertenze sulla sicurezza può essere causa di scosse elettriche, incendi e/o lesioni di grave entità.

Conservare tutte le avvertenze di sicurezza e le istruzioni operative per ogni esigenza futura.

Il termine «Radio» utilizzato nelle avvertenze di sicurezza è riferito sia alle radio a filo (con alimentatore di rete), sia a quelle a batteria (senza alimentatore di rete).

- ▶ **Tenere la postazione di lavoro sempre pulita e ben illuminata.** Il disordine oppure zone della postazione di lavoro non illuminate possono essere causa di incidenti.
- ▶ **La spina di alimentazione dell'alimentatore di rete deve essere adatta alla presa. Evitare assolutamente di apportare modifiche alla spina. Non utilizzare spine adattatrici unitamente alle radio.** Le spine non modificate e le prese adatte allo scopo riducono il rischio di scosse elettriche.
- ▶ **Non usare il cavo dell'alimentatore di rete per scopi diversi da quelli previsti ed, in particolare, non usarlo per trasportare o per appendere la radio, oppure per estrarre la spina dalla presa di corrente. Non avvicinare il cavo a fonti di calore, olio, spigoli taglienti e neppure a parti della macchina che siano in movimento.** I cavi danneggiati o aggrovigliati aumentano il rischio d'insorgenza di scosse elettriche.

▶ **Svolgere completamente il cavo di collegamento dell'alimentatore di rete prima di utilizzare la radio con collegamento di rete.** In caso contrario, il cavo di collegamento potrebbe surriscaldarsi.

▶ **Accertarsi che la spina di alimentazione si possa estrarre in qualsiasi momento.** La spina di alimentazione rappresenta l'unica possibilità di scollegare la radio dalla rete di alimentazione.



Mantenere la radio e l'alimentatore di rete al riparo dalla pioggia e dall'umidità. L'infiltrazione di acqua nella radio o nell'alimentatore di rete aumenta il rischio di folgorazione.

- ▶ **Mantenere puliti la radio e l'alimentatore di rete.** La presenza di imbrattamento può causare folgorazioni.
- ▶ **Prima di ogni utilizzo controllare la radio, l'alimentatore di rete, il cavo e la spina. Non utilizzare la radio qualora si rilevino danni. Non aprire la radio, né l'alimentatore di rete; farli riparare esclusivamente da personale specializzato e soltanto utilizzando parti di ricambio originali.** La presenza di danni nella radio, negli alimentatori di rete, nel cavo o nella spina aumenta il rischio di folgorazione.

▶ **La presente radio non è previsto per l'utilizzo da parte di bambini, persone con limitate capacità fisiche, sensoriali o mentali o persone con scarsa conoscenza ed esperienza. La presente radio può essere utilizzata da bambini a partire dagli 8 anni di età, da persone con limitate capacità fisiche, sensoriali o mentali e da persone con scarsa conoscenza ed esperienza, purché siano sorvegliati da una persona responsabile della loro sicurezza o siano stati istruiti in merito all'impiego sicuro della radio e ai relativi pericoli.** In caso contrario sussiste il rischio di utilizzo errato e di lesioni.

▶ **Sorvegliare i bambini durante l'utilizzo, la pulizia e la manutenzione.** In questo modo si può evitare che i bambini giochino con la radio.

▶ **Non aprire la batteria.** Vi è il pericolo di un corto circuito.



Proteggere la batteria ricaricabile dal calore, p. es. anche dall'irradiazione solare continuo, dal fuoco, dall'acqua e dall'umidità. Esiste pericolo di esplosione.

▶ **Non avvicinare batterie non utilizzate a fermagli, monete, chiavi, chiodi, viti oppure altri piccoli oggetti metallici che potrebbero provocare un cavallottamento dei contatti.** Un corto circuito tra i contatti delle batterie ricaricabili può provocare bruciature oppure lo sviluppo di incendi.

▶ **In caso d'impiego errato si provoca il pericolo di fuoriuscita di liquido dalla batteria ricaricabile. Evitarne assolutamente il contatto. In caso di contatto accidentale, sciacquare accuratamente con acqua. Rivolgersi immediatamente al medico, qualora il liquido dovesse entrare in contatto con gli occhi.** Il liquido fuoriuscito dalla batteria ricaricabile potrà causare irritazioni cutanee o ustioni.

- ▶ **In caso di difetto e di uso improprio della batteria ricaricabile vi è il pericolo di una fuoriuscita di vapori. Far entrare aria fresca e farsi visitare da un medico in caso di disturbi.** I vapori possono irritare le vie respiratorie.
- ▶ **Caricare la batteria ricaricabile solo ed esclusivamente nei dispositivi di carica consigliati dal produttore.** Per un dispositivo di carica previsto per un determinato tipo di batteria sussiste pericolo di incendio se viene utilizzato con un tipo diverso di batteria ricaricabile.
- ▶ **Utilizzare la batteria ricaricabile esclusivamente insieme al prodotto Bosch.** Solo in questo modo la batteria ricaricabile viene protetta da sovraccarico pericoloso.
- ▶ **Se si usano oggetti appuntiti, come ad es. chiodi o un cacciavite, oppure se si esercita forza dall'esterno, la batteria ricaricabile può danneggiarsi.** Può verificarsi un cortocircuito interno e la batteria può incendiarsi, emettere fumo, esplodere o surriscaldarsi.
- ▶ **Leggere e rispettare strettamente le avvertenze operative e di pericolo riportate nelle istruzioni d'uso degli apparecchi che verranno collegati alla radio.**

Descrizione del prodotto e caratteristiche



Leggere tutte le avvertenze di pericolo e le istruzioni operative. In caso di mancato rispetto delle avvertenze di pericolo e delle istruzioni operative si potrà creare il pericolo di scosse elettriche, incendi e/o incidenti gravi.

Componenti illustrati

La numerazione dei componenti illustrati si riferisce all'illustrazione della radio che si trova sulla pagina con la rappresentazione grafica.

- 1 Impugnatura
- 2 Altoparlante
- 3 Tasto di accensione/spegnimento
- 4 Tasto per regolazione manuale del suono «Equalizer»
- 5 Tasto per abbassare volume/bassi/alti «Vol -»
- 6 Tasto per alzare volume/bassi/alti «Vol +»
- 7 Antenna ad asta
- 8 Display
- 9 Tasti per memorizzare i programmi
- 10 Tasto per regolazione dell'ora ⌚
- 11 Tasto per ricerca indietro ◀◀
- 12 Tasto per ricerca in avanti ▶▶
- 13 Tasto muting audio «Mute»
- 14 Tasto per selezione della fonte audio «Source»
- 15 Batteria ricaricabile*
- 16 Tasto di sbloccaggio della batteria ricaricabile
- 17 Vano batteria ricaricabile
- 18 Vite per coperchio del vano batterie
- 19 Coperchio del vano batterie
- 20 Coperchio del vano di custodia

- 21 Levetta di bloccaggio del vano di custodia
- 22 Presa «AUX IN»
- 23 Presa di collegamento 12 V
- 24 Alimentatore
- 25 Spina dell'apparecchio
- 26 Cavo AUX

*L'accessorio illustrato oppure descritto non è compreso nel volume di fornitura standard. L'accessorio completo è contenuto nel nostro programma accessori.

Elementi di visualizzazione

- a Visualizzazione frequenza radio
- b Indicatore dello stato di carica della batteria
- c Visualizzazione ricezione stereo
- d Visualizzazione muting audio
- e Visualizzazione multifunzione
- f Visualizzazione fonte audio

Dati tecnici

| Radio portatile | EasyRadio 12 | |
|--|--------------|------------------------------|
| Codice prodotto | | 3 603 JB1 0.. |
| Batterie tampone | | 2 x 1,5 V (LR03/AAA) |
| Batteria ricaricabile | V | 10,8 - 12 |
| Peso in funzione della EPTA-Procedure 01:2014 | kg | 1,7 |
| Temperatura ambiente consentita | | |
| - durante la carica | °C | 0...+45 |
| - durante l'esercizio* | °C | -10...+40 |
| - durante lo stoccaggio | °C | -20...+50 |
| Batterie raccomandate | | PBA 10,8V ... PBA 12V ... |
| Caricabatteria raccomandati | | AL 11.. CV |
| Funzionamento audio/radio | | |
| Tensione d'esercizio | | |
| - nel funzionamento con alimentatore | V | 12 |
| - nel funzionamento a batteria ricaricabile | V | 10,8 - 12 |
| Potenza nominale amplificatore (nel funzionamento con alimentatore) | | 2 x 5 W |
| Campo di ricezione | | |
| - SW (onde corte) | MHz | 87,5 - 108 |
| - MW (onde medie) | kHz | 531 - 1602 |
| * prestazioni limitate in presenza di temperature < 0 °C | | |
| Dati tecnici rilevati con batteria ricaricabile del volume di fornitura. | | |

34 | Italiano

Alimentatore

| | | |
|---|----|---------------|
| Codice prodotto | | 1 600 A00 0.. |
| Tensione di ingresso | V~ | 100 – 240 |
| Frequenza | Hz | 50/60 |
| Corrente di ingresso | mA | 500 |
| Tensione di uscita | V= | 12 |
| Corrente di uscita | mA | 1 500 |
| Peso in funzione della EPTA-Procedure 01:2014 | kg | 0,2 |
| Classe di sicurezza | | □/II |

Montaggio**Alimentazione della radio**

La radio può essere alimentata tramite l'alimentatore di rete **24** o mediante una batteria al litio **15**.

Funzionamento con batteria ricaricabile

Nota bene: L'utilizzo di batterie non adatte alla radio può comportare malfunzionamenti o danni alla radio stessa.

Nota bene: La batteria ricaricabile viene fornita parzialmente carica. Per garantire l'intera potenza della batteria ricaricabile, prima del primo impiego ricaricare completamente la batteria ricaricabile nella stazione di ricarica.

► **Utilizzare esclusivamente i caricabatteria indicati nei dati tecnici.** Soltanto questi caricabatteria sono adatti alle batterie al litio utilizzate nella radio.

La batteria ricaricabile a ioni di litio può essere ricaricata in qualsiasi momento senza ridurne la durata. Un'interruzione dell'operazione di ricarica non danneggia la batteria ricaricabile.

Inserire una batteria ricaricabile nel vano batteria **17** in modo tale che i contatti della batteria ricaricabile appoggino sui contatti nel vano batteria **17** e far scattare in posizione la batteria ricaricabile nel vano.

L'indicatore del livello di carica della batteria **b** comparirà sul display non appena verrà inserita una batteria con tensione sufficiente, se la radio non sarà collegata, tramite l'alimentatore di rete **24**, alla rete di alimentazione.

L'indicatore dello stato di carica della batteria **b** indica lo stato attuale della batteria ricaricabile. Se l'indicatore dello stato di carica della batteria lampeggia significa che la batteria ricaricabile deve essere ricaricata.

| Indicatore | Autonomia |
|------------|------------------|
| | ≥ 2/3 |
| | ≥ 1/3 |
| | < 1/3 |
| | Riserva |
| | Batteria scarica |

Per rimuovere la batteria ricaricabile **15** premere i tasti di sbloccaggio **16** sulla batteria e toglierla dal vano batteria **17**.

Funzionamento con alimentatore

► **Osservare la tensione di rete!** La tensione della rete elettrica di alimentazione per l'alimentatore deve corrispondere ai dati riportati sulla targhetta di identificazione dell'alimentatore stesso.

Aprire il coperchio di protezione della presa di collegamento 12 V **23**. Inserire la spina dell'apparecchio **25** dell'alimentatore 12 V nella presa di collegamento **23**. Collegare l'alimentatore alla rete elettrica.

► **Utilizzare esclusivamente l'alimentatore di rete originale Bosch previsto per la radio.** Soltanto in questo modo la radio potrà funzionare correttamente.

Per la protezione contro sporcizia chiudere di nuovo il coperchio di protezione della presa di collegamento 12 V **23** se la spina dell'apparecchio viene tolta.

Quando non viene utilizzato, l'alimentatore di rete **24** si potrà conservare nel vano di custodia della radio. Aprire quindi la leva di bloccaggio del vano di custodia **21** e aprire il coperchio **20**.

Inserimento/sostituzione delle batterie tampone

Per la memorizzazione dell'ora nella radio andranno impiegate batterie tampone. A tale scopo, si raccomanda di utilizzare batterie alcaline al manganese.

Per l'apertura del vano batterie allentare la vite **18** e togliere il coperchio del vano batterie **19**. Inserire le batterie tampone, facendo attenzione alla corretta polarizzazione, conformemente all'illustrazione riportata sul lato esterno del coperchio del vano batterie.

Applicare di nuovo il coperchio del vano batterie **19** ed avvitarlo saldamente con la vite **18**.

Sostituire le batterie tampone quando l'ora non viene più memorizzata nella radio e l'indicatore **e** si attenua.

Sostituire sempre contemporaneamente tutte le batterie. Utilizzare esclusivamente batterie che siano di uno stesso produttore e che abbiano la stessa capacità.

► **Se la radio non viene impiegata per lunghi periodi, rimuovere le batterie tampone dalla stessa.** Un immagazzinaggio prolungato può comportare la corrosione o l'auto-scaricamento delle batterie tampone.

Uso

► **Proteggere la radio dall'umidità e dall'irradiazione solare diretta.** La radio andrà utilizzata esclusivamente in ambienti interni ed asciutti.

Funzionamento audio**Accendere/spengere**

Per **accendere** la radio, premere il tasto ON/OFF **3**. Il display **8** si accenderà e verrà riprodotta la sorgente audio attiva all'ultimo spegnimento della radio.

Nota bene: In caso di primo impiego con la batteria o dopo un periodo prolungato di mancato utilizzo potrebbe essere necessario premere più volte il tasto ON/OFF **3** o tenerlo premuto a lungo per accendere la radio.

Ad ogni pressione di tasto il display **8** viene illuminato per alcuni secondi.

Per **spegnere** la radio, premere nuovamente il tasto ON/OFF **3**. L'impostazione attuale della sorgente audio verrà memorizzata.

Per risparmiare energia, accendere la radio soltanto al momento dell'utilizzo.

Regolazione del volume

All'accensione della radio, il volume è sempre impostato su un livello medio (valore 10).

Per aumentare il volume premere il tasto «Vol +» **6**, per abbassare il volume il tasto «Vol -» **5**. La regolazione del volume «VL» compare con il valore tra 0 e 20 per alcuni secondi sul display nella visualizzazione **e**.

Prima della sintonizzazione o del cambio di una stazione radio regolare il volume su un valore basso, prima dell'avvio di una fonte audio esterna su un valore medio.

Per lo spegnimento del tono premere il tasto «Mute» **13**. Per accendere di nuovo il tono premere nuovamente il tasto «Mute» **13** oppure premere uno dei tasti del volume «Vol +» **6** o «Vol -» **5**.

Regolazione del suono

Per consentire una riproduzione audio ottimale, nella radio è integrato un apposito equalizzatore.

Per modificare manualmente il livello dei toni bassi premere una volta il tasto «Equalizer» **4**. Sul display compaiono «BA» e nella visualizzazione **e** il valore memorizzato del livello dei toni bassi. Per il livello dei toni alti premere di nuovo il tasto «Equalizer» **4**, nella visualizzazione **e** compaiono «TR» ed il valore memorizzato del livello dei toni alti.

Il livello dei toni bassi ed il livello dei toni alti può essere modificato nel campo da -5 a +5. Per aumentare il valore visualizzato premere il tasto «Vol +» **6**, per ridurre il tasto «Vol -» **5**. I valori modificati vengono memorizzati automaticamente se la visualizzazione **e**, alcuni secondi dopo l'ultima pressione di tasto, ritorna alla visualizzazione dell'ora.

Selezione della fonte audio

Per la selezione di una fonte audio premere più volte il tasto «Source» **14** fino a quando compare sul display la visualizzazione **f** per la fonte audio interna desiderata (vedi «Sintonizzazione/memorizzazione delle stazioni radio», pagina 35) o fonte audio esterna (vedi «Collegamento fonti audio esterne», pagina 35):

- «FM»: Radio tramite SW (onde corte),
- «AM»: Radio tramite MW (onde medie),
- «AUX»: fonte audio esterna (ad es. CD player) tramite la presa 3,5 mm **22**.

Regolazione dell'antenna ad asta

La radio viene fornita con l'antenna ad asta **7** già montata. In modalità Radio, orientare l'antenna ad asta nella direzione che consenta la migliore qualità di ricezione.

Qualora non sia possibile un'adeguata ricezione, la radio andrà posizionata in un punto con ricezione migliore.

Nota bene: Qualora la radio venga utilizzata nelle immediate vicinanze di impianti o apparecchi radio, o di altri apparecchi elettronici, la ricezione radio potrebbe risultare disturbata.

Sintonizzazione/memorizzazione delle stazioni radio

Premere più volte il tasto per la selezione della fonte audio «Source» **14** fino a quando compare nella visualizzazione **f** «FM» per il campo di ricezione onde ultracorte (SW) oppure «AM» per il campo di ricezione onde medie (MW).

Per la **sintonizzazione di una determinata frequenza radio** premere il tasto per la ricerca in avanti **12** per aumentare la frequenza ed il tasto per la ricerca indietro **11** per ridurre la frequenza. La frequenza attuale compare nella visualizzazione **a** sul display.

Per la **ricerca di stazioni radio con intensità di segnale elevata** premere il tasto per la ricerca in avanti **12** oppure il tasto per la ricerca indietro **11** e tenerlo premuto brevemente. La frequenza della stazione radio trovata compare sul display nella visualizzazione **a**.

Non appena un segnale idoneo verrà ricevuto con adeguata intensità, la radio passerà automaticamente alla ricezione stereo. Sul display comparirà l'indicatore di ricezione stereo **c**.

Per la **memorizzazione di una stazione radio sintonizzata** premere uno dei tasti per memorizzare i programmi **9** per 3 s. Non appena compaiono la visualizzazione **e** «PR» ed il numero del tasto per memorizzare i programmi desiderato, la stazione radio è memorizzata.

È possibile memorizzare 5 stazioni radio SW e 5 stazioni radio MW. Tenere presente che un posto di memoria già occupato, in caso di ulteriore selezione, verrà sovrascritto con la nuova stazione radio sintonizzata.

Per la **riproduzione di una stazione radio memorizzata** premere brevemente il relativo tasto per memorizzare i programmi **9**. Nella visualizzazione **e** compaiono per pochi secondi «PR» ed il numero di memorizzazione del programma.

Collegamento fonti audio esterne

Oltre alla radio integrata possono essere riprodotte diverse fonti audio esterne.

Rimuovere il coperchio di protezione della presa «AUX IN» **22**. Inserire nella presa la spina 3,5 mm piegata a gomito del cavo AUX **26** (vedi figura sulla pagina grafica). Collegare l'altra spina del cavo AUX ad una fonte audio adatta.

Per la riproduzione della fonte audio collegata premere più volte il tasto per la selezione della fonte audio «Source» **14** fino a quando nella visualizzazione **f** sul display compare «AUX».

Per protezione contro sporcizia applicare di nuovo il coperchio di protezione della presa «AUX IN» **22** se viene rimossa la spina del cavo AUX.

Visualizzazione dell'ora

La radio è dotata di un indicatore dell'ora, con alimentazione specifica. Inserendo nel vano batteria batterie tampone di adeguata capacità (vedere «Inserimento/sostituzione delle batterie tampone», pagina 34), sarà possibile mantenere memorizzata l'ora anche qualora la radio venga scollegata dall'alimentazione, a batteria o a rete.

36 | Italiano

Regolazione dell'ora

- Per la regolazione dell'ora premere più volte il tasto per la regolazione dell'ora **⊖ 10** fino a quando il numero dell'ora lampeggia nella visualizzazione **e**.
- Premere più volte il tasto per ricerca in avanti **▶▶ 12** oppure il tasto per ricerca indietro **◀◀ 11** fino a quando viene visualizzato il numero dell'ora corretto.
- Premere di nuovo il tasto **⊖ 10** in modo tale che il numero dei minuti lampeggi nella visualizzazione **e**.
- Premere più volte il tasto per ricerca in avanti **▶▶ 12** oppure il tasto per ricerca indietro **◀◀ 11** fino a quando viene visualizzato il numero corretto dei minuti.
- Premere per la terza volta il tasto **⊖ 10** per memorizzare l'ora.

Indicazioni operative**Indicazioni per l'uso ottimale della batteria ricaricabile**

Proteggere la batteria ricaricabile da umidità ed acqua.

Conservare la batteria ricaricabile esclusivamente nel campo di temperatura da -20 °C fino a 50 °C. Non lasciare la batteria ricaricabile p. es. in estate nell'automobile.

Una batteria che non sia stata utilizzata per un lungo periodo di tempo arriva a portare la sua piena prestazione solo dopo ca. 5 cicli di ricarica e scarica.

Una sensibile riduzione della durata del funzionamento dopo l'operazione di ricarica sta ad indicare che la batteria ricaricabile dovrà essere sostituita.

Si prega di attenersi alle indicazioni relative allo smaltimento.

Anomalie - cause e rimedi

| Causa | Rimedi |
|--|---|
| La radio non funziona | |
| Alimentazione elettrica assente | Inserire l'alimentatore e la spina dell'apparecchio oppure la batteria carica (completamente) |
| La radio è troppo calda o troppo fredda | Attendere che la radio raggiunga la temperatura di esercizio |
| L'alimentazione a rete della radio non funziona | |
| Alimentatore oppure cavo di collegamento difettoso | Controllare l'alimentatore ed il cavo di collegamento ed eventualmente farli cambiare |
| Utilizzato alimentatore sbagliato | Utilizzare alimentatore originale Bosch (disponibile anche come parte di ricambio) |
| L'alimentazione a batteria della radio non funziona | |
| I contatti delle batterie ricaricabili sono sporchi | Pulire i contatti delle batterie ricaricabili; p. es. inserendo ed estraendo più volte le batterie o la batteria ricaricabile |
| Batteria ricaricabile difettosa | Sostituire la batteria |
| Batteria ricaricabile troppo calda o troppo fredda | Attendere fino a quando la batteria ricaricabile raggiunge la temperatura d'esercizio |

Causa**Rimedi****La radio smette di funzionare improvvisamente**

Alimentatore o batteria ricaricabile non inserita correttamente o non completamente

Inserire correttamente e completamente l'alimentatore o la batteria ricaricabile

Cattiva ricezione radio

Disturbo a causa di altri apparecchi oppure luogo di posizionamento sfavorevole

Posizionare la radio in un luogo che presenti una migliore ricezione o ad una maggiore distanza da altri utensili elettrici

Disfunzione della visualizzazione dell'ora

Batterie tampone per orologio scariche

Sostituire le batterie tampone

Batterie tampone inserite con polarizzazione errata

Inserire le batterie tampone con polarizzazione corretta

Se le misure di rimedio indicate non possono eliminare un difetto, contattare un centro di assistenza clienti autorizzato Bosch.

Manutenzione ed assistenza**Manutenzione e pulizia**

Per un lavoro ottimale e sicuro, mantenere pulita la radio.

Pulire ogni tipo di sporcizia utilizzando un panno umido e morbido. Non utilizzare mai prodotti detergenti e neppure solventi.

Assistenza clienti e consulenza impieghi

Il servizio di assistenza risponde alle Vostre domande relative alla riparazione ed alla manutenzione del Vostro prodotto nonché concernenti le parti di ricambio. Disegni in vista esplosa ed informazioni relative alle parti di ricambio sono consultabili anche sul sito:

www.bosch-pt.com

Il team Bosch che si occupa della consulenza impieghi vi aiuterà in caso di domande relative ai nostri prodotti ed ai loro accessori.

In caso di richieste o di ordinazione di pezzi di ricambio, comunicare sempre il codice prodotto a 10 cifre riportato sulla targhetta di fabbricazione del prodotto.

Italia

Officina Elettroutensili
Robert Bosch S.p.A.
Corso Europa 2/A
20020 LAINATE (MI)
Tel.: (02) 3696 2663
Fax: (02) 3696 2662
Fax: (02) 3696 8677
E-Mail: officina.elettroutensili@it.bosch.com

Svizzera

Sul sito www.bosch-pt.com/ch/it è possibile ordinare direttamente on-line i ricambi.
Tel.: (044) 8471513
Fax: (044) 8471553
E-Mail: AfterSales.Service@de.bosch.com

Trasporto

Le batterie ricaricabili agli ioni di litio contenute sono soggette ai requisiti di legge relativi a merci pericolose. Le batterie ricaricabili possono essere trasportate su strada tramite l'utente senza ulteriori precauzioni.

In caso di spedizione tramite terzi (es.: trasporto aereo oppure spedizioniere) devono essere osservati particolari requisiti relativi ad imballo e marcatura. In questo caso per la preparazione del pezzo da spedire è necessario ricorrere ad un esperto per merce pericolosa.

Spedire batterie ricaricabili solamente se la carcassa non è danneggiata. Coprire con nastro adesivo i contatti scoperti ed imballare la batteria ricaricabile in modo tale che non si muova nell'imballo.

Vi preghiamo di osservare anche eventuali ulteriori norme nazionali.

Smaltimento



Radio, alimentatori di rete, batterie/batterie ricaricabili, accessori e confezioni andranno smaltiti/riciclati nel rispetto dell'ambiente.

Non gettare radio, alimentatori di rete o batterie/batterie ricaricabili tra i rifiuti domestici.

Solo per i Paesi della CE:



Conformemente alla direttiva europea 2012/19/UE gli apparecchi elettrici diventano inservibili e, in base alla direttiva europea 2006/66/CE, le batterie ricaricabili/batterie difettose o consumate devono essere raccolte separatamente ed essere inviate ad una utilizzazione ecologica.

Per le batterie ricaricabili/le batterie non funzionanti rivolgersi al Consorzio:

Italia

Ecoelit
Viale Misurata 32
20146 Milano
Tel.: +39 02 / 4 23 68 63
Fax: +39 02 / 48 95 18 93

Svizzera

Batrec AG
3752 Wimmis BE

Batterie ricaricabili/Batterie:

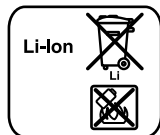

Li-Ion:

Si prega di tener presente le indicazioni riportate nel paragrafo «Trasporto», pagina 37.

Con ogni riserva di modifiche tecniche.

Nederlands

Veiligheidsvoorschriften

WAARSCHUWING Lees alle veiligheidsaanwijzingen en instructies. Het niet naleven van de veiligheidsaanwijzingen en instructies kan elektrische schokken, brand en/of zware verwondingen veroorzaken.

Het niet naleven van de veiligheidsaanwijzingen en instructies kan elektrische schokken, brand en/of zware verwondingen veroorzaken.

Bewaar alle veiligheidsaanwijzingen en instructies voor gebruik in de toekomst.

Het in de veiligheidsaanwijzingen gebruikte begrip „radio” heeft betrekking op radio's die met kabel (met stekkernetvoeding) worden gebruikt en radio's die op accu (zonder stekkernetvoeding) worden gebruikt.

- ▶ **Houd uw werkomgeving schoon en goed verlicht.** Een rommelige of onverlichte werkomgeving kan tot ongevalen leiden.
- ▶ **De netstekker van de stekkernetvoeding moet in het stopcontact passen. De stekker mag in geen geval worden veranderd. Gebruik geen adapterstekkers samen met radio's.** Onveranderde stekkers en passende stopcontacten beperken het risico van een elektrische schok.
- ▶ **Gebruik de kabel van de stekkernetvoeding niet op een verkeerde manier, bijvoorbeeld om de radio te dragen, op te hangen of om de stekker uit het stopcontact te trekken. Houd de kabel uit de buurt van hitte, olie, scherpe randen en bewegende apparaatdelen.** Beschadigde of in de war geraakte kabels vergroten het risico van een elektrische schok.
- ▶ **Rol de aansluitkabel van de stekkernetvoeding helemaal af, wanneer u de radio met netaansluiting gebruikt.** Anders kan de aansluitkabel warm worden.
- ▶ **Let erop dat de netstekker op elk moment kan worden uitgetrokken.** De netstekker is de enige mogelijkheid om de radio van het elektriciteitsnet los te koppelen.



Houd radio en stekkernetvoeding uit de buurt van regen of natheid. Het binnendringen van water in de radio of de stekkernetvoeding vergroot het risico van een elektrische schok.

- ▶ **Houd radio en stekkernetvoeding schoon.** Door vervuiling bestaat er gevaar voor een elektrische schok.
- ▶ **Controleer vóór elk gebruik radio, stekkernetvoeding, kabel en stekker. Gebruik de radio niet, als u beschadigingen vaststelt. Open radio en stekkernetvoeding niet zelf en laat deze uitsluitend repareren door gekwalificeerd en geschoold personeel en alleen met originele vervangingsonderdelen.** Beschadigde radio's, stekkernetvoedingen, kabels en stekkers vergroten het risico van een elektrische schok.

- ▶ **Deze radio is niet bestemd voor gebruik door kinderen en personen met beperkte fysieke, sensorische of geestelijke capaciteiten of gebrekkige ervaring en kennis. Deze radio kan door kinderen vanaf 8 jaar evenals door personen met beperkte fysieke, sensorische of geestelijke capaciteiten of ontbrekende ervaring en kennis gebruikt worden, wanneer zij onder toezicht staan van een voor hun veiligheid verantwoordelijke persoon of door deze persoon over het veilige gebruik van de radio geïnformeerd werden en de hiermee gepaard gaande gevaren begrijpen.** Anders bestaat er gevaar voor verkeerde bediening en verwondingen.

- ▶ **Houd kinderen in het oog bij gebruik, reiniging en onderhoud.** Hierdoor wordt gegarandeerd dat kinderen niet met de radio spelen.

- ▶ **Open de accu niet.** Er bestaat gevaar voor kortsluiting.



Bescherm de accu tegen hitte, bijvoorbeeld ook tegen voortdurend zonlicht, vuur, water en vocht. Er bestaat explosiegevaar.

- ▶ **Voorkom aanraking van de niet-gebruikte accu met paperclips, munten, sleutels, spijkers, schroeven en andere kleine metalen voorwerpen die overbrugging van de contacten kunnen veroorzaken.** Kortsluiting tussen de accucontacten kan brandwonden of brand tot gevolg hebben.

- ▶ **Bij verkeerd gebruik kan vloeistof uit de accu lekken. Voorkom contact daarmee. Spoel bij onvoorzien contact met water af. Wanneer de vloeistof in de ogen komt, dient u bovendien een arts te raadplegen.** Gelekte accuvloeistof kan tot huidirritaties en verbrandingen leiden.

- ▶ **Bij beschadiging en onjuist gebruik van de accu kunnen er dampen vrijkomen. Zorg voor frisse lucht en raadpleeg bij klachten een arts.** De dampen kunnen de luchtwegen irriteren.

- ▶ **Laad accu's alleen op in oplaadapparaten die door de fabrikant worden geadviseerd.** Voor een oplaadapparaat dat voor een bepaald type accu geschikt is, bestaat brandgevaar wanneer het met andere accu's wordt gebruikt.

- ▶ **Gebruik de accu alleen in combinatie met uw Bosch-product.** Alleen zo wordt de accu tegen gevaarlijke overbelasting beschermd.

- ▶ **Door scherpe voorwerpen, zoals bijv. spijkers of schroevendraaiers of door krachtinwerking van buitenaf kan de accu beschadigd worden.** Het kan tot een interne kortsluiting leiden en de accu doen branden, roken, exploderen of oververhitten.

- ▶ **Lees de veiligheids- en arbeidsaanwijzingen in de gebruiksaanwijzing van de toestellen die u op de radio aansluit, en neem deze strikt in acht.**

Product- en vermogensbeschrijving



Lees alle veiligheidswaarschuwingen en alle voorschriften. Als de waarschuwingen en voorschriften niet worden opgevolgd, kan dit een elektrische schok, brand of ernstig letsel tot gevolg hebben.

Afgebeelde componenten

De componenten zijn genummerd zoals op de afbeelding van de radio op de pagina met afbeeldingen.

- 1 Draaggreep
- 2 Luidspreker
- 3 Aan/uit-toets
- 4 Toets voor handmatige klankinstelling „Equalizer”
- 5 Toets Volume/lage tonen/hoge tonen lager „Vol -”
- 6 Toets Volume/lage tonen/hoge tonen hoger „Vol +”
- 7 Sprietantenne
- 8 Display
- 9 Programmageheugentoetsen
- 10 Toets voor tijdsinstelling ⌚
- 11 Toets voor achterwaarts zoeken ◀◀
- 12 Toets voor omhoog zoeken ▶▶
- 13 Toets dempen „Mute”
- 14 Toets voor keuze van audiobron „Source”
- 15 Accu*
- 16 Accu-ontgrendelingsknop
- 17 Accuschacht
- 18 Schroef voor deksel van batterijvak
- 19 Deksel van batterijvak
- 20 Deksel van opbergvak
- 21 Vergrendelingshendel voor opbergvak
- 22 „AUX IN”-aansluiting
- 23 12 V-aansluitopening
- 24 Netstroomadapter
- 25 Apparaatstekker
- 26 AUX-kabel

*Niet elk afgebeeld en beschreven toebehoren wordt standaard meegeleverd. Het volledige toebehoren vindt u in ons toebehorenprogramma.

Indicatie-elementen

- a Indicatie radiofrequentie
- b Accu-oplaadindicatie
- c Indicatie stereo-ontvangst
- d Indicatie geluid gedempt
- e Multifunctionele indicatie
- f Indicatie audiobron

Technische gegevens

| Draagbare radio | | EasyRadio 12 |
|---|-----|------------------------------|
| Productnummer | | 3 603 JB1 0.. |
| Bufferbatterijen | | 2 x 1,5 V (LR03/AAA) |
| Accu | V | 10,8 – 12 |
| Gewicht volgens EPTA-Procedure 01:2014 | kg | 1,7 |
| Toegestane omgevingstemperatuur | | |
| – bij het laden | °C | 0... +45 |
| – bij het gebruik* | °C | –10... +40 |
| – bij opslag | °C | –20... +50 |
| Aanbevolen accu's | | PBA 10,8V ... PBA 12V ... |
| Aanbevolen laadapparaten | | AL 11.. CV |
| Audiofunctie/radio | | |
| Bedrijfsspanning | | |
| – bij gebruik met netstroomadapter | V | 12 |
| – bij gebruik op accu's | V | 10,8 – 12 |
| Nominaal vermogen versterker (bij gebruik met netstroomadapter) | | 2 x 5 W |
| Ontvangtbereik | | |
| – FM | MHz | 87,5 – 108 |
| – MG | kHz | 531 – 1602 |
| * beperkt vermogen bij temperaturen < 0 °C | | |
| Technische gegevens bepaald met meegeleverde accu. | | |
| Netstroomadapter | | |
| Productnummer | | 1 600 A00 0.. |
| Ingangsspanning | V~ | 100 – 240 |
| Frequentie | Hz | 50/60 |
| Ingangsstroom | mA | 500 |
| Uitgangsspanning | V= | 12 |
| Uitgangsstroom | mA | 1500 |
| Gewicht volgens EPTA-Procedure 01:2014 | kg | 0,2 |
| Isolatieklasse | | □/II |

Montage

Energievoorziening radio

De energievoorziening van de radio kan plaatsvinden via de stekkernetvoeding **24** of via een Li-Ion-accu **15**.

Gebruik met accu

Opmerking: Het gebruik van accu's die niet geschikt zijn voor de radio, kan leiden tot storingen of tot beschadiging van de radio.

Opmerking: De accu wordt deels opgeladen geleverd. Om de volledige capaciteit van de accu te verkrijgen, laadt u voor het eerste gebruik de accu volledig in het oplaadapparaat op.





► **Gebruik alleen de in de technische gegevens vermelde oplaadapparaten.** Alleen deze oplaadapparaten zijn afgestemd op de bij uw radio gebruikte Lithium-Ion-accu.

De Lithium-Ion-accu kan op elk moment worden opgeladen zonder de levensduur te verkorten. Een onderbreking van het opladen schaadt de accu niet.

Zet een accu zodanig in de accuschacht **17** dat de aansluitingen in de accuschacht **17** liggen en laat de accu in de accuschacht vastklikken.

De accu-oplaadaanduiding **b** verschijnt op het display, zodra een accu met voldoende spanning is geplaatst en de radio niet via de stekkernetvoeding **24** met het elektriciteitsnet is verbonden.

De batterij-indicator **b** geeft de energiereserves van de accu aan. Wanneer de batterij-indicator knippert, moet de accu worden opgeladen.

| Indicatie | Capaciteit |
|--|------------|
|  | ≥ 2/3 |
|  | ≥ 1/3 |
|  | < 1/3 |
|  | Reserve |
|  | Accu leeg |

Als u de accu **15** wilt verwijderen, drukt u op de ontgrendelingsknoppen **16** van de accu en trekt u deze uit de accuschacht **17**.

Gebruik met netstroomadapter

► **Let op de netspanning!** De spanning van de stroombron voor de netstroomadapter moet overeenkomen met de gegevens op het typeplaatje van de netstroomadapter.

Open het beschermkapje van de 12 V-aansluitopening **23**. Steek de apparaatstekker **25** van de 12 V-netvoeding in de aansluitbus **23**. Sluit de netstroomadapter op het stroomnet aan.

► **Gebruik uitsluitend de originele Bosch stekkernetvoeding die voor uw radio is bestemd.** Alleen zo is een correcte werking van de radio mogelijk.

Sluit ter bescherming tegen vuil worden het beschermkapje van de 12 V-aansluitopening **23** weer nadat u de apparaatstekker verwijderd heeft.

De stekkernetvoeding **24** kan in het opbergvak van de radio worden bewaard, wanneer deze niet wordt gebruikt. Open hiervoor de vergrendelingshendel **21** en klap het deksel **20** van het opbergvak open.

Bufferbatterijen inzetten of vervangen

Om de tijd bij de radio te kunnen opslaan, moeten bufferbatterijen worden geplaatst. Hiervoor wordt het gebruik van alkali-mangaan-batterijen aangeraden.

Als u het batterijvak wilt openen, draait u de schroef **18** los en verwijderd u het deksel **19**. Zet de bufferbatterijen in. Let daarbij op de juiste poolaansluitingen, zoals aangegeven op de buitenzijde van het batterijvakdeksel.

40 | Nederlands

Breng het batterijvakdeksel **19** weer aan en bevestig het met de schroef **18**.

Vervang de bufferbatterijen, wanneer de aanduiding **e** zwakker wordt en de tijd op de radio niet meer wordt opgeslagen.

Vervang altijd alle batterijen tegelijkertijd. Gebruik alleen batterijen van één fabrikant en met dezelfde capaciteit.

- **Neem de bufferbatterijen uit de radio, wanneer u deze langere tijd niet gebruikt.** De bufferbatterijen kunnen bij een langere periode van opslag corroderen en zichzelf ontladen.

Gebruik

- **Bescherm de radio tegen natheid en directe bestraling door de zon.** De radio is uitsluitend geschikt voor gebruik in droge ruimtes binnen.

Audiofunctie

In- en uitschakelen

Om de radio **in te schakelen** drukt u op de aan/uit-toets **3**. Het display **8** wordt geactiveerd en de audiobron die bij de laatste keer uitschakelen van de radio was ingesteld, wordt weergegeven.

Opmerking: Bij het eerste gebruik met accu of nadat de radio langere tijd niet is gebruikt, kan het nodig zijn dat de aan/uit-toets **3** voor het inschakelen meerdere keren of langer moet worden ingedrukt.

Het display **8** wordt bij elke druk van de toets gedurende enkele seconden verlicht.

Om de radio **uit te schakelen** drukt u opnieuw op de aan/uit-toets **3**. De huidige instelling van de audiobron wordt opgeslagen.

Om energie te sparen, schakelt u de radio alleen in als u deze gebruikt.

Geluidsvolume instellen

Na het inschakelen van de radio is altijd een matig volume (waarde 10) ingesteld.

Als u de geluidsterkte wilt verhogen, drukt u op de toets „Vol +” **6**. Als u de geluidsterkte wilt verlagen, drukt u op de toets „Vol -” **5**. De geluidsterkte-instelling „VL” verschijnt met de waarde tussen 0 en 20 gedurende enkele seconden in de indicatie **e** in het display.

Stel het geluidsvolume op een lage waarde in voordat u een radiozender instelt of van zender wisselt. Stel het op een gemiddelde waarde in voordat u een externe audiobron start.

Als u het geluid wilt uitschakelen, kunt u de toets „Mute” **13** indrukken. Als u het geluid opnieuw wilt inschakelen, drukt u opnieuw op de toets „Mute” **13** of een van de geluidsterkte-toetsen „Vol +” **6** of „Vol -” **5**.

Klank instellen

Voor een optimale geluidswaardering is een equalizer in de radio geïntegreerd.

Als u het niveau van de lage tonen (bass) wilt wijzigen, drukt u eenmaal op de toets „Equalizer” **4**. In het display verschijnen „BA” en de opgeslagen waarde van het niveau van de lage tonen in de indicatie **e**. Voor het niveau van de hoge tonen drukt

u opnieuw op de toets „Equalizer” **4**. In de indicatie **e** verschijnen „TR” en de opgeslagen waarde van het niveau van de hoge tonen (treble).

Het niveau van de lage en hoge tonen kan tussen -5 en +5 veranderd worden. Als u de aangegeven waarde wilt verhogen, drukt u op de toets „Vol +” **6**. Als u de waarde wilt verlagen, drukt u op de toets „Vol -” **5**. De gewijzigde waarden worden automatisch opgeslagen als de indicatie **e** enkele seconden na de laatste druk op een toets opnieuw de tijd weer geeft.

Audiobron selecteren

Als u een audiobron wilt selecteren, drukt u de toets „Source” **14** zo vaak in tot in het display de indicatie **f** voor de gewenste interne audiobron (zie „Radiozenders instellen en opslaan”, pagina 40) resp. externe audiobron (zie „Externe audiobronnen aansluiten”, pagina 41) verschijnt:

- „FM”: Radio via FM,
- „AM”: Radio via middelfrequentie,
- „AUX”: externe audiobron (bijv. MP3-speler) via de 3,5 mm-aansluiting **22**.

Sprietantenne afstellen

De radio wordt geleverd met gemonteerde staafantenne **7**. Draai bij gebruik van de radio de staafantenne in de richting die de beste ontvangst mogelijk maakt.

Als geen voldoende ontvangst mogelijk is, zet dan de radio op een plek met een betere ontvangst.

Opmerking: Bij het gebruik van de radio in de directe omgeving van radiozendinginstallaties, zendontvangapparaten of andere elektronische apparaten kan de radio-ontvangst worden belemmerd.

Radiozenders instellen en opslaan

Druk de toets voor de keuze van de audiobron „Source” **14** zo vaak in tot in de indicatie **f**, „FM” voor het fm-ontvangstbereik of „AM” voor het middelfrequentie-ontvangstbereik verschijnt.

Wilt u een bepaalde radiofrequentie instellen, drukt u op de toets voor voorwaarts zoeken **▶▶ 12** voor het verhogen van de frequentie of op de toets voor achterwaarts zoeken **◀◀ 11** voor het verlagen van de frequentie. De actuele frequentie verschijnt in de indicatie **a** in het display.

Wilt u naar radiozenders met een hoge signaalsterkte zoeken drukt u op de toets voor voorwaarts zoeken **▶▶ 12** resp. de toets voor achterwaarts zoeken **◀◀ 11** en houdt u deze kort ingedrukt. De frequentie van de gevonden radiozender verschijnt kort in de indicatie **a** in het display.

Bij voldoende sterke ontvangst van een geschikt signaal schakelt de radio automatisch naar stereo-ontvangst. Op het display verschijnt de aanduiding voor stereo-ontvangst **c**.

Wilt u een ingestelde zender opslaan, drukt u 3 seconden lang op een van de programmeergeheugentoetsen **9**. Zodra de indicatie **e**, „PR” en het nummer van de gekozen programmeergeheugentoets verschijnen, is de zender opgeslagen.

U kunt 5 FM-zenders en 5 middelfrequentiezenders opslaan. Houd er rekening mee dat een reeds toegewezen geheugenplaats, als deze opnieuw wordt gekozen, met de nieuw ingestelde radiozender wordt overschreven.

Wilt u **een opgeslagen zender weergeven** drukt u kort op de bijbehorende programmageheugtoets **9**. In de indicatie **e** verschijnt gedurende enkele seconden „**PR**” en het geheugennummer van het programma.

Externe audiobronnen aansluiten

Naast het geluid van de geïntegreerde radio kunt u het geluid van verschillende externe audiobronnen weergeven.

Neem de beschermcap van de „**AUX IN**”-aansluiting **22**. Steek de haakse 3,5 mm-stekker van de AUX-kabel **26** in de aansluiting (zie afbeelding op de pagina met afbeeldingen). Sluit de andere stekker van de AUX-kabel op een passende audiobron aan.

Als u geluid van de aangesloten audiobron wilt weergeven, drukt u de toets voor de keuze van de audiobron „**Source**” **14** zo vaak in tot in de indicatie **f** in het display „**AUX**” verschijnt. Breng ter bescherming tegen vuil het beschermkapje van de „**AUX IN**”-aansluitopening **22** weer aan nadat u de stekker van de AUX-kabel verwijderd heeft.

Tijdindicatie

De radio beschikt over een tijdsaanduiding met aparte energievoorziening. Als bufferbatterijen met voldoende capaciteit in het batterijvak zijn geplaatst (zie „Bufferbatterijen inzetten of vervangen”, pagina 39), dan kan de tijd worden opgeslagen, ook wanneer de radio wordt losgekoppeld van de energievoorziening door accu of stekker-netvoeding.

Tijd instellen

- Druk voor het instellen van de tijd de tijdsteltoets **⊕ 10** zo lang in tot het aantal uren in de indicatie **e** knippert.
- Druk de toets voor voorwaarts zoeken **▶▶ 12** of de toets voor achterwaarts zoeken **◀◀ 11** zo vaak in tot het juiste aantal uren wordt weergegeven.
- Druk de toets **⊕ 10** opnieuw in, zodat het aantal minuten in de indicatie **e** knippert.
- Druk de toets voor voorwaarts zoeken **▶▶ 12** of de toets voor achterwaarts zoeken **◀◀ 11** zo vaak in tot het juiste aantal minuten wordt weergegeven.
- Druk de toets **⊕ 10** voor de derde keer in om de tijd op te slaan.

Tips voor de werkzaamheden

Aanwijzingen voor de optimale omgang met de accu

Bescherm de accu tegen vocht en water.

Bewaar de accu alleen bij een temperatuur tussen - 20 °C en 50 °C. Laat de accu bijvoorbeeld in de zomer niet in de auto liggen.

Een nieuwe of lang niet gebruikte accu levert pas na ca. vijf oplaad- en ontladcycli zijn volledige capaciteit.

Een duidelijk kortere gebruiksduur na het opladen duidt erop dat de accu versleten is en moet worden vervangen.

Neem de voorschriften ten aanzien van de afvalverwijdering in acht.

Oorzaken en oplossingen van fouten

| Oorzaak | Oplossing |
|---|--|
| Radio functioneert niet | |
| Geen stroom | Netstroomadapter en apparaatstekker of opgeladen accu (volledig) insteken |
| Radio te warm of te koud | Wachten tot de radio gebruikstemperatuur bereikt |
| Radio functioneert niet bij werking op netvoeding | |
| Netstroomadapter of aansluitkabel defect | Netstroomadapter en aansluitkabel controleren en indien nodig laten vervangen |
| Verkeerde netstroomadapter ingezet | Originele Bosch-netstroomadapter gebruiken (ook als reserveonderdeel verkrijgbaar) |
| Radio functioneert niet bij werking op accu | |
| Accucontacten vuil | Reinig de accucontacten, bijvoorbeeld door de accu enkele keren te plaatsen en te verwijderen, of vervang de accu indien nodig |
| Accu defect | Vervang de accu |
| Accu te warm of te koud | Wacht tot de accu bedrijfstemperatuur bereikt |
| Radio doet het plotseling niet | |
| Netstroomadapter of accu niet goed of niet volledig ingestoken | Netstroomadapter of accu goed en volledig insteken |
| Slechte ontvangst van radio | |
| Storing door andere apparaten of ongunstige opstellingsplaats | Radio op een andere plek met een betere ontvangst of op een grotere afstand van andere elektronische apparaten zetten |
| Tijdindicatie gestoord | |
| Bufferbatterijen voor de klok zijn leeg | Bufferbatterijen vervangen |
| Bufferbatterijen in verkeerde poolrichting geplaatst | Bufferbatterijen met juiste poolrichting inzetten |
| Neem contact op met een erkende Bosch klantenservice als de fout door de genoemde maatregelen niet kan worden hersteld. | |
| Onderhoud en service | |
| Onderhoud en reiniging | |
| Houd de radio schoon om goed en veilig te werken. | |
| Verwijder vuil met een vochtige, zachte doek. Gebruik geen reinigings- of oplosmiddelen. | |

Klantservice en gebruiksadviezen

Onze klantenservice beantwoordt uw vragen over reparatie en onderhoud van uw product en over vervangingsonderdelen. Explosietekeningen en informatie over vervangingsonderdelen vindt u ook op:

www.bosch-pt.com

Het Bosch-team voor gebruiksadviezen helpt u graag bij vragen over onze producten en toebehoren.

Vermeld bij vragen en bestellingen van vervangingsonderdelen altijd het uit tien cijfers bestaande productnummer volgens het typeplaatje van het product.

Nederland

Tel.: (076) 579 54 54

Fax: (076) 579 54 94

E-mail: gereedschappen@nl.bosch.com

België

Tel.: (02) 588 0589

Fax: (02) 588 0595

E-mail: outillage.gereedschap@be.bosch.com

Vervoer

Op de meegeleverde Lithium-Ion-accu's zijn de eisen voor het vervoer van gevaarlijke stoffen van toepassing. De accu's kunnen door de gebruiker zonder verdere voorwaarden over de weg worden vervoerd.

Bij de verzending door derden (bijv. luchtvervoer of expeditiebedrijf) moeten bijzondere eisen ten aanzien van verpakking en markering in acht worden genomen. In deze gevallen moet bij de voorbereiding van de verzending een deskundige voor gevaarlijke goederen worden geraadpleegd.

Verzend accu's alleen als de behuizing onbeschadigd is. Plak blootliggende contacten af en verpak de accu zodanig dat deze niet in de verpakking beweegt.

Neem ook eventuele overige nationale voorschriften in acht.

Afvalverwijdering



Radio's, stekernetvoedingen, accu's/batterijen, accessoires en verpakkingen moeten op een voor het milieu verantwoorde wijze worden gerecycled.

Gooi radio's, stekernetvoedingen en accu's/batterijen niet bij het huisvuil!

Alleen voor landen van de EU:



Volgens de Europese richtlijn 2012/19/EU moeten niet meer bruikbare elektrische apparaten en volgens de Europese richtlijn 2006/66/EG moeten defecte of lege accu's en batterijen apart worden ingezameld en op een voor het milieu verantwoorde wijze worden gerecycled.

Accu's en batterijen:



Li-ion:

Lees de aanwijzingen in het gedeelte „Vervoer”, pagina 42 en neem deze in acht.

Wijzigingen voorbehouden.

Dansk

Sikkerhedsinstrukser

⚠ ADVARSEL Læs alle advarselshenvisninger og instrukser. Overholdes sikkerhedsinstrukserne og anvisningerne ikke, er der risiko for elektrisk stød, brand og/eller alvorlige kvæstelser.

Opbevar alle sikkerhedsinstrukser og anvisninger til senere brug.

Begrebet „Radio“, der fremgår af sikkerhedsinstruktionerne, henviser til netdrevne radioer (med netdel) og akku-drevne radioer (uden netdel).

- ▶ **Sørg for, at arbejdsområdet er rent og rigtigt belyst.** Uorden eller uoplyste arbejdsområder øger faren for uheld.
- ▶ **Adapterens netdel skal passe til kontakten. Stikket må under ingen omstændigheder ændres. Brug ikke adapterstik sammen med radioerne.** Uændrede stik, der passer til kontakterne, nedsætter risikoen for elektrisk stød.
- ▶ **Brug ikke netdelens ledning til formål, den ikke er beregnet til (f. eks. må man aldrig bære radioen i ledningen, hænge radioen op i ledningen eller rykke i ledningen for at trække stikket ud af kontakten). Beskyt ledningen mod varme, olie, skarpe kanter eller maskindele, der er i bevægelse.** Beskadede eller sammenviklede ledninger øger risikoen for elektrisk stød.
- ▶ **Rul netdelens tilslutningsledning helt af, hvis du vil bruge radioen med nettilslutning.** Ellers kan tilslutningsledningen blive opvarmet.
- ▶ **Sørg altid for, at netstikket altid kan trækkes ud.** Netstikket er den eneste mulighed for at afbryde radioen fra lysnettet.
- ▶ **Radioer og netdelen må ikke udsættes for regn eller fugt.** Indtrængning af vand i radioen eller netdelen øger risikoen for elektrisk stød.
- ▶ **Hold altid radio og netdel rene.** Ved tilsmudsning er der fare for elektrisk stød.
- ▶ **Kontrollér altid radio, netdel, ledning og stik før brug. Brug ikke radioen, hvis den er beskadiget. Åbn aldrig radio eller netdel selv, og sørg for, at reparationer kun udføres af kvalificerede fagfolk, og at der kun benyttes originale reservedele.** Beskadede radioer, netdele, ledninger og stik øger risikoen for elektrisk stød.

- ▶ **Denne radio er ikke beregnet til at blive betjent af børn eller personer med begrænset fysisk, sensorisk eller mental tilstand eller manglende erfaring og kendskab. Denne radio må kun bruges af børn fra 8 år samt af personer med begrænsede fysiske, sensoriske eller mentale tilstand eller manglende erfaring og kendskab, hvis det sker under opsyn, eller de modtager anvisninger på sikker omgang med laderen og således forstår de farer, der er forbundet hermed.** I modsats fald er der risiko for fejlbetjening og personskader.
- ▶ **Hold altid børn under opsyn i forbindelse med brug, rengøring og service.** Derved sikres det, at børn ikke bruger radioen som legetøj.
- ▶ **Åben ikke akkuen.** Fare for kortslutning.



Beskyt akkuen mod varme (f.eks. også mod varige solstråler, brand, vand og fugtighed). Fare for eksplosion.
- ▶ **Ikke benyttede akku'er må ikke komme i berøring med kontorclips, mønter, nøgler, søm, skruer eller andre små metalgenstande, da disse kan kortslutte kontakterne.** En kortslutning mellem akku-kontakterne øger risikoen for personskader i form af forbrændinger.
- ▶ **Hvis akku'en anvendes forkert, kan der slippe væske ud af akku'en. Undgå at komme i kontakt med denne væske. Hvis det alligevel skulle ske, skylles med vand. Søg læge, hvis væsken kommer i øjnene.** Akku-væske kan give hudirritation eller forbrændinger.
- ▶ **Beskadiges akkuen eller bruges den forkert, kan der sive dampe ud. Tilfør frisk luft og søg læge, hvis du føler dig utilpas.** Dampene kan irritere luftvejene.
- ▶ **Oplad kun akku'er i ladeaggregater, der er anbefalet af fabrikanten.** Et ladeaggregat, der er egnet til en bestemt type batterier, må ikke benyttes med andre batterier – brandfare.
- ▶ **Anvend kun akkuen i forbindelse med dit Bosch produkt.** Kun på denne måde beskyttes akkuen mod farlig overbelastning.
- ▶ **Akkuen kan blive beskadiget af spidse genstande som f.eks. nåle eller skruetrækkere eller ekstern kraftpåvirkning.** Der kan opstå indvendig kortslutning, så akkuen kan antændes, ryge, eksplodere eller overophedes.
- ▶ **Læs og overhold altid sikkerheds- og arbejdsanvisningerne i brugsanvisningen til de produkter, som du slutter til radioen.**

Beskrivelse af produkt og ydelse



Læs alle sikkerhedsinstrukser og anvisninger. I tilfælde af manglende overholdelse af sikkerhedsinstrukserne og anvisningerne er der risiko for elektrisk stød, brand og/eller alvorlige kvæstelser.

Illustrerede komponenter

Nummereringen af de illustrerede komponenter refererer til illustrationen af radioen på illustrationssiden.

- 1 Bæregreb
- 2 Højtaler
- 3 Start-stop-tasten
- 4 Taste til manuel indstilling af klang „Equalizer“
- 5 Taste til lydstyrke/dybder/højder forringes „Vol –“
- 6 Taste til lydstyrke/dybder/højder øges „Vol +“
- 7 Stavantenne
- 8 Display
- 9 Programgemmetaster
- 10 Taste til indstilling af tid ⊕
- 11 Taste til søgning tilbage ◀◀
- 12 Taste til søgning frem ▶▶
- 13 Taste lydspærring „Mute“
- 14 Taste til valg af audiokilde „Source“
- 15 Akku*
- 16 Akku-udløserknap
- 17 Akkuskakt
- 18 Skrue i låg til batterirum
- 19 Låg til batterirum
- 20 Låg på opbevaringsrum
- 21 Låsearm til opbevaringsrum
- 22 „AUX IN“-bøsning
- 23 12-V-tilslutningsbøsning
- 24 Netdel med stik
- 25 Stik
- 26 AUX-ledning

*Tilbehør, som er illustreret og beskrevet i brugsanvisningen, er ikke indeholdt i leveringen. Det fuldstændige tilbehør findes i vores tilbehørsprogram.

Displaelementer

- a Indikator radiofrekvens
- b Akku-ladetilstandsindikator
- c Indikator stereomodtagelse
- d Indikator lydspærring (mute)
- e Multifunktionsindikator
- f Indikator audiokilde

44 | Dansk

Tekniske data

| Bærbar radio | | EasyRadio 12 |
|--|-----|------------------------------|
| Typenummer | | 3 603 JB1 0.. |
| Bufferbatterier | | 2 x 1,5 V (LR03/AAA) |
| Akku | V | 10,8 – 12 |
| Vægt svarer til EPTA-Procedure 01:2014 | kg | 1,7 |
| Tilladt omgivelsestemperatur | | |
| - ved opladning | °C | 0 ... +45 |
| - ved drift* | °C | -10 ... +40 |
| - ved opbevaring | °C | -20 ... +50 |
| Anbefalede batterier | | PBA 10,8V ... PBA 12V ... |
| Anbefalede ladere | | AL 11.. CV |
| Audiofunktion/radio | | |
| Driftsspænding | | |
| - til brug med netdel med stik | V | 12 |
| - til akkufunktion | V | 10,8 – 12 |
| Nominel ydelse forstærker (til brug med netdel med stik) | | 2 x 5 W |
| Modtageområde | | |
| - VHF | MHz | 87,5 – 108 |
| - MB | kHz | 531 – 1602 |
| * begrænset effekt ved temperaturer < 0 °C | | |
| Tekniske data fastlagt med akku fra leveringen. | | |

Netdel med stik

| | | |
|--|----|---------------|
| Typenummer | | 1 600 A00 0.. |
| Indgangsspænding | V~ | 100 – 240 |
| Frekvens | Hz | 50/60 |
| Indgangsstrøm | mA | 500 |
| Udgangsspænding | V= | 12 |
| Udgangsstrøm | mA | 1500 |
| Vægt svarer til EPTA-Procedure 01:2014 | kg | 0,2 |
| Beskyttelsesklasse | | □/II |

Montering

Energiforsyning til radio

Radioen kan drives enten med netdel **24** eller lithium-ion-akku **15**.

Brug med akku

Bemærk: Hvis der anvendes akku, som ikke er godkendt til radioen, kan det resultere i fejlfunktion eller ødelæggelse af radioen.

Bemærk: Akkuen er delvist opladet ved udleveringen. For at sikre at akkuen fungerer 100%, lades akkuen fuldstændigt i ladeaggregatet, før den tages i brug første gang.

► **Brug kun de ladeaggregater, der fremgår af de tekniske data.** Kun disse ladeaggregater er afstemt i forhold til den lithium-ion-akku, der bruges i radioen.

Li-ion-akkuen kan oplades til enhver tid, uden at levetiden forkortes. En afbrydelse af opladningen beskadiger ikke akkuen. Anbring en akku i akkuskakten på en sådan måde **17**, at akkuens tilslutninger ligger på tilslutningerne i akkuskakten **17**, og få akkuen til at falde i hak i akkuskakten.

Akkuens ladetilstand **b** vises på displayet, så snart der anvendes en akku med tilstrækkelig spænding, og radioen ikke er sluttet til lysnettet via netdelen **24**.

Akku-ladetilstandsindikatoren **b** viser den aktuelle akkustatus. Hvis akku-ladetilstandsindikatoren blinker, skal akkuen lades.

| Lampe | Kapacitet |
|-------|-------------|
| | ≥ 2/3 |
| | ≥ 1/3 |
| | < 1/3 |
| | Reserve |
| | Akku er tom |

Akkuen **15** tages ud ved at trykke på akku-udløserknapperne **16** på akkuen og trække den ud af akkuskakten **17**.

Brug med netdel med stik

► **Kontrollér netspændingen!** Strømkildens spænding til netdelen med stik skal stemme overens med angivelserne på netdelens typeskilt.

Åbn beskyttelseskappen på 12-V-tilslutningsbøsningen **23**. Sæt stikket **25** fra 12-V-netdelen med stik i tilslutningsbøsningen **23**. Tilslut netdelen til strømnettet.

► **Brug udelukkende den originale Bosch-netdel, som er beregnet til radioen.** Kun på den måde er du sikker på, at radioen virker korrekt.

Tilslut beskyttelseskappen til 12-V-tilslutningsbøsningen **23** igen for at beskytte mod snavs, hvis du fjerner stikket.

Netdelen **24** kan opbevares i radioens opbevaringsrum, hvis den ikke bruges. Åbn låsehåndtaget **21** til opbevaringsrummet, og klap dækslet **20** op.

Isætning/udskiftning af bufferbatterier

Kontrollér, at bufferbatterierne er isat for at gemme klokkeslættet på radioen. I den forbindelse anbefales det at bruge alkaliske manganbatterier.

Batterirummet åbnes ved at løsne skruen **18** og tage låget til batterirummet **19** af. Sæt pufferbatterierne i. Kontrollér, at polerne vender rigtigt som vist på ydersiden af låget til batterirummet.

Sæt låget til batterirummet **19** i igen og skru det fast med skruen **18**.

Udskift bufferbatterierne, hvis visningen **e** bliver svagere, og klokkeslættet ikke gemmes på radioen.

Skift altid alle batterier på en gang. Batterierne skal stamme fra den samme fabrikant og have den samme kapacitet.

- **Tag bufferbatterierne ud af radioen, hvis den ikke skal bruges i længere tid.** Bufferbatterier kan korrodere og selvaflade ved længere tids opbevaring.

Brug

- **Beskyt radioen mod fugt og direkte sollys.** Radioen er udelukkende beregnet til brug i tørre rum inden døre.

Audiofunktion

Tænd/sluk

Når du skal **tænde** for radioen, skal du trykke på tænd/sluk-knappen **3**. Displayet **8** aktiveres, og den lydkilde, der var aktiv, da radioen blev slukket sidst, vises.

Bemærk: Første gang radioen tages i brug med batteri, eller hvis radioen har stået stille i længere tid, kan det være nødvendigt at trykke flere gange eller i længere tid på tænd/sluk-knappen **3** for at tænde.

Displayet **8** belyses et par sekunder, hver gang der trykkes på tasten.

Når du skal **slukke** for radioen, skal du trykke på tænd/sluk-knappen **3** igen. Den aktuelle indstilling af audiokilden gemmes.

Tænd kun for radioen, når du skal bruge den, for at spare energi.

Indstilling af lydstyrke

Når radioen tændes, er lydstyrken altid indstillet på middel niveau (værdi 10).

Lydstyrken øges ved at trykke på tasten „**Vol +**“ **6** og reduceres ved at trykke på tasten „**Vol -**“ **5**. Lydstyrkens indstilling „**VL**“ fremkommer i et par sekunder i indikatoren **e** i displayet med en værdi mellem 0 og 20.

Stil lydstyrken på en lavere værdi, før radiosenderen indstilles eller ændres, før en ekstern audiokilde startes på en middel værdi.

Lyden slukkes ved at trykke på tasten „**Mute**“ **13**. Lyden tændes igen ved at trykke enten på tasten „**Mute**“ **13** eller en af lydstyrketasterne „**Vol +**“ **6** eller „**Vol -**“ **5**.

Indstilling af klang

Radioen er forsynet med indbygget equalizer, som sikrer en optimal lydgenivelse.

For at ændre det lave niveau trykkes på tasten „**Equalizer**“ **4** en gang. I displayet fremkommer „**BA**“ samt den gemte værdi for det lave niveau i indikatoren **e**. Til højdeniveauet trykkes på tasten „**Equalizer**“ **4** igen, i indikatoren **e** fremkommer „**TR**“ samt den gemte værdi for højdeniveauet.

Lav- og højdeniveauet kan ændres i området mellem -5 og +5. Tryk på tasten „**Vol +**“ **6** for at øge den viste værdi og på tasten „**Vol -**“ **5** for at reducere den viste værdi. De ændrede værdier gemmes automatisk, når indikatoren **e** skifter tilbage til tidsindikatoren få sekunder efter det sidste tastetryk.

Valg af audiokilde

En audiokilde vælges ved at trykke på tasten „**Source**“ **14** igen og igen, til indikatoren **f** for den ønskede interne audiokilde (se „Indstilling/lagring af radiosender“, side 45) hhv. eks-

tern audiokilde (se „Tilslutning af eksterne audiokilder“, side 45) fremkommer i displayet:

- „**FM**“: Radio via VHF,
- „**AM**“: Radio via MB,
- „**AUX**“: ekstern audiokilde (f.eks. CD-player) via 3,5-mm-bøsningen **22**.

Indstilling af stavantenne

Radioen leveres med monteret stavantenne **7**. Sving stavantennen i den retning, hvor signalet er kraftigst, når du bruger radioen.

Hvis signalet ikke er tilstrækkeligt kraftigt, skal du stille radioen et andet sted, hvor signalet er bedre.

Bemærk: Hvis du bruger radioen i nærheden af trådløst udstyr eller andre elektroniske apparater, kan det påvirke radiomodtagelsen.

Indstilling/lagring af radiosender

Tryk på tasten til valg af audiokilden „**Source**“ **14** igen og igen, til **f** „**FM**“ for modtageområdet meterbølgeområde (VHF) hhv. „**AM**“ for modtageområdet mellembølge (MB) fremkommer i indikatoren.

En bestemt radiofrekvens indstilles ved at trykke på tasten til opadsøgning **▶▶▶ 12** for at øge frekvensen eller på tasten til nedadsøgning **◀◀◀ 11** for at reducere frekvensen. Den aktuelle frekvens fremkommer i indikatoren **a** i displayet.

Radiosendere med høj signalstyrke søges ved at trykke på tasten til opadsøgning **▶▶▶ 12** hhv. på tasten til nedadsøgning **◀◀◀ 11** og holde den tryk ned i kort tid. Frekvensen for den fundede radiosender fremkommer i indikatoren **a** i displayet.

Når et signal er tilstrækkeligt kraftigt, skifter radioen automatisk til stereomodtagelse. På displayet ses visningen af stereomodtagelse **c**.

En indstillet sender gemmes ved at trykke på en af programgemmetasterne **9** i 3 s. Så snart PR samt nummeret på den valgte programgemmetaste fremkommer i indikatoren **e** „**PR**“, er senderen gemt.

Du kan gemme 5 VHF-sendere og 5 MB-sendere. Vær opmærksom på, at en allerede optaget gemmeplads overskrives, så snart en ny radiosender indstilles.

En gemt sender afspilles ved kort at trykke på den pågældende programgemmetaste **9**. I indikatoren **e** fremkommer „**PR**“ samt programmets gemmenummer i et par sekunder.

Tilslutning af eksterne audiokilder

Udover den integrerede radio kan forskellige eksterne audiokilder afspilles.

Tag beskyttelseskappen af „**AUX IN**“-bøsningen **22**. Sæt det afvinklede 3,5-mm-stik på AUX-ledningen **26** ind i bøsningen (se illustration på den grafiske side). Tilslut det andet stik på AUX-ledningen til en passende audiokilde.

Den tilsluttede audiokilde afspilles ved at trykke på tasten til valg af audiokilden „**Source**“ **14** igen og igen, til AUC fremkommer i indikatoren **f** i displayet „**AUX**“.

Sæt beskyttelseskappen til „**AUX IN**“-bøsningen **22** på igen for at beskytte den mod snavs, hvis du fjerner stikket på AUX-ledningen.

46 | Dansk

Tidsindikator

Radioen er udstyret med en tidsvisning med separat energiforsyning. Hvis du har lagt bufferbatterier med tilstrækkelig kapacitet i batterirummet (se „Isætning/udskiftning af bufferbatterier“, side 44), kan du gemme klokkeslættet, selvom radioen er afbrudt fra den normale energiforsyning (akku eller netdel).

Indstilling af klokkeslæt

- Klokkeslættet indstilles ved at trykke på tasten til tidsindstilling **10** igen og igen, til timetallet blinker i indikatoren **e**.
- Tryk på tasten til opadsøgning **12** eller på tasten til nedadsøgning **11** igen og igen, til det korrekte timetal vises.
- Tryk på tasten **10** igen, så minuttallet blinker i indikatoren **e**.
- Tryk på tasten til opadsøgning **12** eller på tasten til nedadsøgning **11** igen og igen, til det korrekte minuttal vises.
- Tryk på tasten **10** en tredje gang for at gemme klokkeslættet.

Arbejdsvejledning**Henvisninger til optimal håndtering af akkuen**

Beskyt akkuen mod fugtighed og vand.

Opbevar kun akkuen i et temperaturområde mellem $-20\text{ }^{\circ}\text{C}$ og $50\text{ }^{\circ}\text{C}$. Opbevar ikke akkuen i bilen f. eks. om sommeren.

En ny akkumulator eller en akkumulator, der ikke har været brugt i længere tid, yder først fuld kapacitet efter ca. 5 opladninger og afladninger.

Når driftstiden pr. opladning forkortes væsentligt, er det tegn på, at akkerne er slidt op og skal udskiftes.

Læs og overhold henvisningerne mhr. bortskaftelse.

Fejl – Årsager og afhjælpning

| Årsag | Afhjælpning |
|---|--|
| Radioen virker ikke | |
| Ingen energiforsyning | Sæt netdel med stik og produktstik eller ladet akku (helt i) |
| Radioen er for varm eller for kold | Vent, indtil radioen har nået driftstemperaturen |
| Radioen virker ikke ved netdrift | |
| Netdel med stik eller tilslutningsledning er defekt | Kontroller netdel med stik og tilslutningsledning og få den/dem evt. skiftet |
| Forkert netdel med stik er sat i | Brug original Bosch netdel med stik (fås også som reservedel) |

| Årsag | Afhjælpning |
|---|--|
| Radioen virker ikke ved batteridrift | |
| Akkukontakter er snavset | Rengør akkukontakter; f.eks. ved at sætte akkuen i og tage den ud flere gange eller erstatte den |
| Akku defekt | Skift akkuen |
| Akku for varm eller for kold | Vent til akkuen har nået driftstemperatur |
| Radioen holder pludselig op med at virke | |
| Netdel med stik eller akku er ikke sat rigtigt i eller er ikke sat fuldstændigt i | Sæt netdel med stik eller akku rigtigt og fuldstændigt i |
| Dårlig radiomodtagelse | |
| Fejl fra andre apparater eller ufordelagtigt opstillingssted | Opstil radioen på et andet sted med bedre modtagelse eller med større afstand til andet elektronisk udstyr |
| Tidsindikator defekt | |
| Pufferbatterier til ur er tomme | Skift pufferbatterier |
| Pufferbatterier er sat i med forkert poling | Sæt pufferbatterier i og kontroller, at poler vender rigtigt |

Hvis de nævnte afhjælpningsforanstaltninger ikke kan afhjælpe en fejl, kontakt da et autoriseret Bosch-servicecenter.

Vedligeholdelse og service**Vedligeholdelse og rengøring**

Hold radioen ren, så den virker godt og sikkert.

Tør snavs af værktøjet med en fugtig, blød klud. Anvend ikke rengørings- eller opløsningsmidler.

Kundeservice og brugerrådgivning

Kundeservice besvarer dine spørgsmål vedr. reparation og vedligeholdelse af dit produkt samt reservedele. Eksplosions-tegninger og informationer om reservedele findes også under:

www.bosch-pt.com

Bosch brugerrådgivningsteamet vil gerne hjælpe dig med at besvare spørgsmål vedr. vores produkter og deres tilbehør.

Produktets 10-cifrede typenummer (se typeskilt) skal altid angives ved forespørgsler og bestilling af reservedele.

Dansk

Bosch Service Center

Telegrafvej 3

2750 Ballerup

På www.bosch-pt.dk kan der online bestilles reservedele eller oprettes en reparations ordre.

Tlf. Service Center: 44898855

Fax: 44898755

E-Mail: vaerktoej@dk.bosch.com

Transport

De indeholdte Li-Ion-akkuer overholder bestemmelserne om farligt gods. Akkuerne kan transporteres af brugeren på offentlig vej uden yderligere pålæg.

Ved forsendelse gennem tredjemand (f.eks.: lufttransport eller spedition) skal særlige krav vedr. emballage og mærkning overholdes. Her skal man kontakte en faregodseksper, før forsendelsesstykket forberedes.

Send kun akkuer, hvis huset er ubeskadiget. Tilklæb åbne kontakter og indpak akkuen på en sådan måde, at den ikke kan bevæge sig i emballagen.

Følg venligst også eventuelle, videreførende, nationale forskrifter.

Bortskaffelse



Radioer, netdele, akkuer/batterier, tilbehør og emballage skal bortskaffes miljømæssigt korrekt, så de kan genvindes.

Smid ikke radioer, netdele og akkuer/batterier ud sammen med det almindelige husholdningsaffald!

Gælder kun i EU-lande:



Iht. det europæiske direktiv 2012/19/EU skal kasseret elektriværktøj og iht. det europæiske direktiv 2006/66/EF skal defekte eller opbrugte akkuer/batterier indsamles separat og genbruges iht. gældende miljøforskrifter.

Akkuer/batterier:



Li-Ion:

Læs og overhold henvisningerne i afsnit „Transport“, side 47.

Ret til ændringer forbeholdes.

Svenska

Säkerhetsanvisningar

⚠ VARNING Läs noga igenom alla säkerhetsanvisningar och instruktioner. Fel som uppstår till följd av att säkerhetsinstruktionerna och anvisningarna inte följts kan orsaka elstöt, brand och/eller allvarliga personskador.

Spara alla säkerhetsanvisningar och anvisningar för framtiden.

Det i säkerhetsanvisningarna använda begreppet ”Radio” hänförs till nätdrivna radioapparater (med stickkontaktsnät) och till batteridrivna radioapparater (utan stickkontaktsnät).

► **Håll arbetsplatsen ren och välbelyst.** Oordning på arbetsplatsen och dåligt belyst arbetsområde kan leda till olyckor.

► **Stickkontaktsnätdelens nätstickkontakt skall passa i urtaget. Stickproppen får absolut inte förändras. Använd inga adapterstickkontakter tillsammans med radioapparater.** Oförändrade stickproppar och passande vägguttag reducerar risken för elstöt.

► **Missbruka inte nätsladden och använd den inte för att bära eller hänga upp radion och inte heller för att dra stickkontakten ur vägguttaget. Håll nätsladden på avstånd från värme, olja, skarpa kanter och rörliga maskindelar.** Skadade eller tilltrasslade ledningar ökar risken för elstöt.

► **Linda av stickkontaktsnätdelen helt och hållet när du använder radion med nätanslutning.** Anslutningskabeln kan annars bli varm.

► **Kontrollera att nätstickkontakten när som helst kan dras ut.** Nätstickkontakten är den enda möjligheten att skilja radion från elnätet.



Håll radion och stickkontaktsnätdelen borta från regn och fukt. Inträngande vatten i radion eller stickkontaktsnätdelen ökar risken för en elektrisk stöt.

► **Håll radion och stickkontaktsnätdelen ren.** Vid smuts ökar risken för elektrisk stöt.

► **Kontrollera innan varje användning radion, stickkontaktsnätdelen, kabeln och stickkontakten. Använd inte radion om du konstaterar skador. Öppna inte på egen hand radion och stickkontaktsnätdelen och låt endast reparera dessa delar av specialister, som använder sig av original-reservdelar.** Skadade radioapparater, stickkontaktsnätdelar, kablar och stickkontakter ökar risken för elektriska stötar.

► **Denna radio är inte avsedd för användning av barn eller personer med begränsad fysisk, sensorisk eller mental förmåga eller med bristande kunskap och erfarenhet. Denna radio får användas av barn från 8 år och personer med begränsad fysisk, sensorisk eller mental förmåga eller med bristande kunskap och erfarenhet om de övervakas av en person som ansvarar för deras säkerhet, eller som instruerar dem i säker hantering av laddaren och gör att de förstår riskerna.** I annat fall föreligger fara för felanvändning och skador.

► **Håll barn under uppsikt vid användning, rengöring och underhåll.** På så sätt säkerställs att barn inte leker med radion.

► **Öppna inte batteriet.** Detta kan leda till kortslutning.



Skydda batteriet mot hög värme som t. ex. längre solbestrålning, eld, vatten och fukt. Explosionsrisk föreligger.

► **Håll gem, mynt, nycklar, spikar, skruvar och andra små metallföremål på avstånd från reservbatterier för att undvika en bygling av kontakterna.** En kortslutning av batterimodulens kontakter kan leda till brännskador eller brand.

48 | Svenska

- ▶ **Om batteriet används på fel sätt finns risk för att vätska rinner ur batteriet. Undvik kontakt med vätskan. Vid oavsiktlig kontakt spola med vatten. Om vätska kommer i kontakt med ögonen uppsök dessutom läkare.** Batterivätskan kan medföra hudirritation och brännskada.
- ▶ **I skadat eller felanvänt batteri kan ångor uppstå. Tillför friskluft och uppsök läkare vid åkomor.** Ångorna kan leda till irritation i andningsvägarna.
- ▶ **Ladda batterierna endast i de laddare som tillverkaren rekommenderat.** Om en laddare som är avsedd för en viss typ av batterier används för andra batterityper finns risk för brand.
- ▶ **Använd batteriet endast för produkter från Bosch.** På så sätt skyddas batteriet mot farlig överbelastning.
- ▶ **Batteriet kan skadas av vassa föremål som t. ex. spikar eller skruvmejslar eller på grund av yttre påverkan.** En intern kortslutning kan uppstå och rök, explosion eller överhettning kan förekomma hos batteriet.
- ▶ **Läs och beakta strikt säkerhets- och arbetsanvisningarna i de apparaters driftsanvisningar, som du ansluter.**

Produkt- och kapacitetsbeskrivning



Läs noga igenom alla säkerhetsanvisningar och instruktioner. Fel som uppstår till följd av att säkerhetsanvisningarna och instruktionerna inte följts kan orsaka elstöt, brand och/eller allvarliga personskador.

Illustrerade komponenter

Numreringen av de avbildade komponenterna hänvisar till illustration av radion på grafiksidan.

- 1 Bärhandtag
- 2 Högtalare
- 3 På-/Av-knapp
- 4 Knapp för manuell klanginställning "Equalizer"
- 5 Knapp för volym/bas/diskantreglering "Vol -"
- 6 Knapp för volym/bas/diskantreglering "Vol +"
- 7 Stavantenn
- 8 Display
- 9 Programminnesknappar
- 10 Knapp för tidsinställning ☺
- 11 Knapp för nedåtsökning ◀◀
- 12 Knapp för uppåtsökning ▶▶
- 13 Knapp för ljuddämpning "Mute"
- 14 Knapp för val av ljudkälla "Source"
- 15 Batteri*
- 16 Batteriets upplåsningsknapp
- 17 Batterischakt
- 18 Skruv för batterifackets lock

- 19 Batterifackets lock
- 20 Förvaringsfackets lock
- 21 Förvaringsfackets låsspärr
- 22 "AUX IN"-kontakt
- 23 12 V-anslutningskontakt
- 24 Stickproppsättaggregat
- 25 Apparatkontakt
- 26 AUX-kabel

*I bruksanvisningen avbildat och beskrivet tillbehör ingår inte i standardleveransen. I vårt tillbehörprogram beskrivs allt tillbehör som finns.

Indikeringsselement

- a Indikering av radiofrekvens
- b Indikering av batteriets laddningstillstånd
- c Indikering av stereomottagning
- d Indikering av stumkoppling
- e Multifunktionsdisplay
- f Indikering av ljudkälla

Tekniska data

| Portabel radio | EasyRadio 12 | |
|---|------------------------------|-------------|
| Produktnummer | 3 603 JB1 0.. | |
| Buffertbatterier | 2 x 1,5 V (LR03/AAA) | |
| Batterimodul | V | 10,8 – 12 |
| Vikt enligt EPTA-Procedure 01:2014 | kg | 1,7 |
| Tillåten omgivningstemperatur | | |
| – vid laddning | °C | 0... +45 |
| – vid användning* | °C | – 10... +40 |
| – Vid lagring | °C | – 20... +50 |
| Rekommenderade batterier | PBA 10,8V ... PBA 12V ... | |
| Rekommenderade laddare | AL 11.. CV | |
| Ljudanvändning/radio | | |
| Driftspänning | | |
| – vid användning med stickproppsättaggregat | V | 12 |
| – med batteridrift | V | 10,8 – 12 |
| Förstärkarens märkeffekt (när stickproppsättaggregat används) | 2 x 5 W | |
| Mottagningsområde | | |
| – UKV | MHz | 87,5 – 108 |
| – MV | kHz | 531 – 1602 |

* begränsad effekt vid temperaturer < 0 °C

Tekniska data baserade på medlevererad batterimodul.

| Stickproppsnättaggregat | | |
|------------------------------------|----|---------------|
| Produktnummer | | 1 600 A00 0.. |
| Inspänning | V~ | 100–240 |
| Frekvens | Hz | 50/60 |
| Ingångsström | mA | 500 |
| Utgångsspänning | V= | 12 |
| Utgångsström | mA | 1 500 |
| Vikt enligt EPTA-Procedure 01:2014 | kg | 0,2 |
| Skyddsklass | | □/II |

Montage

Energiförsörjning radio

Radion kan försörjas med energi via stickkontaktsnättdelen **24** eller via ett uppladdningsbart litium-jonbatteri **15**.

Användning med sekundärbatterier

Anvisning: Om batterier, som inte är lämpliga för radion används kan det leda till funktionsfel eller skador på radion.

Anvisning: Sekundärbatteriet levereras med partiell laddning. För full effekt skall sekundärbatteriet före första användningen fullständigt laddas upp i laddaren.

► **Använd endast de laddare, som anges i de tekniska data.** Endast denna typ av laddare är anpassad till det litium-jonbatteri som används i radion.

Litiumjonbatteriet kan när som helst laddas upp eftersom detta inte påverkar livslängden. Batteriet skadas inte om laddning avbryts.

Placera ett batteri i batterischaktet **17** på sätt att batteriets anslutningar ligger mot anslutningarna i batterischaktet **17** och se till att batteriet snäpper fast i batterischaktet.

Batteriladdningsindikeringen **b** visas på displayen så snart ett uppladdningsbart batteri med tillräcklig spänning satts i och radion inte är ansluten till elnätet via stickkontaktsnättdelen **24**.

Batteriladdningsindikatorn **b** visar hur laddningen fortskrider. När batteriladdningsindikatorn blinkar måste batteriet laddas upp.

| Indikering | Kapacitet |
|------------|-------------------|
| | ≥ 2/3 |
| | ≥ 1/3 |
| | < 1/3 |
| | Reserv |
| | Batteriet är tomt |

Tryck för borttagning av batteriet **15** på batteriets uppladdningsknapp **16** och dra batteriet ur batterischaktet **17**.

Användning med stickproppsnättaggregat

► **Kontrollera nätspänningen!** Kontrollera att strömkällans spänning för stickproppsnättaggregatet överensstämmer med uppgifterna på stickproppsnättaggregatets dataskylt.

Öppna dammskyddet på 12 V-anslutningshylsdonet **23**. Anslut 12 V-stickproppsnättaggregatets apparatkontakt **25** till anslutningshylsdonet **23**. Anslut stickproppsnättaggregatet till strömnätet.

► **Använd endast den original Bosch stickkontaktsnättdel, som är avsedd för din radio.** Bara på så sätt är en fel-fri drift av radion möjlig.

Tillslut som skydd mot förorening åter skyddspluggen på 12 V-anslutningshylsdonet **23** när du tar bort apparatkontakten.

När stickkontaktsnättdelen **24** inte används kan den förvaras i radions förvaringsfack. **21** Öppna låsspaken till förvaringsfacket och fäll upp locket **20**.

Insättning och byte av buffertbatterier

Buffertbatterier måste sättas in för att kunna spara tiden på radion. För detta rekommenderas användning av alkali-mangan-batterier.

För att öppna batterifacket lossa skruven **18** och ta bort batterifackets lock **19**. Sätt in buffertbatterierna. Kontrollera korrekt polning enligt märkning på batterifacklockets utsida. Lägg åter upp batterifackets lock **19** och fäst med skruven **18**. Byt buffertbatterier när visningen blir svagare **e** och tiden på radion inte längre sparas.

Alla batterier ska bytas samtidigt. Använd endast batterier av samma fabrikat och med samma kapacitet.

► **Ta ut buffertbatterierna ur radion när du inte använder den en längre tid.** Vid en längre tids förvaring kan buffertbatterierna korrodera och ladda ur sig.

Drift

► **Skydda radion mot fukt och direkt solinstrålning.**

Radion är endast lämplig för användning i torra lokaler inomhus.

Ljud

In- och urkoppling

För att **starta** radion, tryck på-/avknappen **3**. Displayen **8** aktiveras och den audiokälla spelas som var inställd när radion stängdes av senast.

Anvisning: Vid första användningen av batteriet eller efter långa perioder av inaktivitet kan radions på-/av-knapp **3** behöva tryckas in flera gånger eller längre tid.

Displayen **8** tänds vid varje knapptryckning för några sekunder.

För att **stänga av** radion, tryck återigen på på-/avknappen **3**. Audiokällans aktuella inställning sparas.

För att spara energi, slå endast på radion när du använder det.

Inställning av volym

Efter att radion startats är alltid en mellanstark volym (värdet 10) inställt.

För ökning av volymen tryck knappen "Vol +"**6** för minskning av volymen tryck knappen "Vol -"**5**. Volymens inställning "VL" indikeras med ett värde mellan 0 och 20 för några sekunder på displayen **e**.

50 | Svenska

Före en sändare ställs in eller byts bör volymen ställas in på ett lågt värde, före start av en extern ljudkälla på ett medelhögt värde.

För frånkoppling av ljudet kan knappen **"Mute" 13** tryckas. För återkoppling av ljudet, tryck antingen på nytt knappen **"Mute" 13** eller en av volymknapparna **"Vol +"** 6 resp. **"Vol -"** 5.

Klanginställning

För en optimal ljudåtergivning är en equalizer integrerad i radion.

För ändring av basnivån tryck en gång knappen **"Equalizer" 4**. På displayen visas **"BA"** samt basnivåns sparade värde **e**. För diskantnivån tryck en gång till knappen **"Equalizer" 4** på displayen **e** visas **"TR"** samt diskantnivåns värde.

Bas- resp. diskantnivån kan ändras i intervallet mellan -5 och +5. Tryck för ökning av indikerat värde knappen **"Vol +"** 6 och för sänkning knappen **"Vol -"** 5. Ändrade värden sparas automatiskt när indikeringen **e** några sekunder efter sista knapptryckningen återgår till tidsvisning.

Val av ljudkälla

För val av ljudkälla tryck knappen **"Source" 14** tills indikeringen **f** för intern ljudkälla (se "Inställning/lagring av radiosändare", sidan 50) resp. för extern ljudkälla (se "Anslutning av extern ljudkälla", sidan 50) visas på displayen:

- **"FM"**: Radio via UKV,
- **"AM"**: Radio via MV,
- **"AUX"**: extern ljudkälla (t. ex. CD-spelare) via 3,5-mm-kontakt donet **22**.

Rikta upp stavantennen

Radion levereras med monterad stavantenn **7**. Vid radiodrift svängs stavantennen i den riktning som ger den bästa mottagningen.

Om ingen tillräckligt bra mottagning är möjlig flyttas radion till en plats med bättre mottagning.

Anvisning: Vid drift av radion i omedelbar närhet av radioanläggningar, radiosändare eller andra elektroniska apparater kan radiomottagningen påverkas.

Inställning/lagring av radiosändare

Tryck på knappen för val av ljudkälla **"Source" 14** tills indikeringen **f "FM"** visas för mottagningsområdet ultrakortvåg (UKV) resp. **"AM"** för mottagningsområdet mellanvåg (MV).

För **inställning av en viss radiofrekvens** tryck knappen för uppåtsökning **▶▶▶ 12** för högre frekvens resp. knappen för nedåtsökning **◀◀◀ 11** för lägre frekvens. Den aktuella frekvensen indikeras på displayen **a**.

För **Sökning av radiosändare med hög signalstyrka** tryck knappen för sökning uppåt **▶▶▶ 12** resp. knappen för sökning nedåt **◀◀◀ 11** och håll den kort nedtryckt. Frekvensen för hittad radiosändare visas på displayen **a**.

Vid en tillräckligt stark mottagning av en lämplig signal kopplar radion automatiskt om på stereomottagning. På displayen visas indikeringen för stereomottagning **c**.

För att **spara en inställd sändare** tryck en av programminnesknapparna **9** för 3 sekunder. Så fort indikeringen **e "PR"** samt nummer för vald programminnesknapp visas har sändaren sparats.

5 UKV-sändare och 5 MV-sändare kan sparas. Beakta att en redan belagd minnesplats vid nytt val ersättes med nyinställd radiosändare.

För **återgivning av sparad sändare** tryck kort aktuell programminnesknapp **9**. På displayen **e** visas några sekunder **"PR"** samt programmets minnesnummer.

Anslutning av extern ljudkälla

Förutom med radion kan olika externa ljudkällor återges.

Ta bort dammskyddet från **"AUX IN"**-hylsdonet **22**. Stick in AUX-kabelns **26** 3,5 mm vinkelkontakt i kontakt donet (se bilden på grafiksidan). Anslut AUX-kabelns andra stickkontakt till en lämplig ljudkälla.

För återgivning av ansluten ljudkälla tryck upprepade gånger knappen för val av ljudkälla **"Source" 14** tills indikeringen **f "AUX"** visas på displayen.

Sätt som skydd mot smuts och förorening åter på **"AUX IN"**-kontakt donets **22** dammskydd när du tagit bort AUX-kabelns stickkontakt.

Tidsindikering

Radion har en tidsvisning med separat energiförsörjning. Om det satts in buffertbatterier med tillräcklig kapacitet i batterifacket (se "Insättning och byte av buffertbatterier", sidan 49), kan tiden sparas, även om radion skiljs från energiförsörjningen med batteri eller stickkontaktsnät del.

Inställning av tid

- För tidsindikering tryck knappen för tidsinställning **⊖ 10** tills timsiffrorna blinkar på displayen **e**.
- Tryck knappen för sökning uppåt **▶▶▶ 12** resp. knappen för sökning nedåt **◀◀◀ 11** tills rätt timsiffra visas.
- Tryck på nytt knappen **⊖ 10** så att minutsiffrorna blinkar på displayen **e**.
- Tryck knappen för sökning uppåt **▶▶▶ 12** resp. knappen för sökning nedåt **◀◀◀ 11** tills rätt minutsiffra visas.
- Tryck tredje gången knappen **⊖ 10** för att kvittera inställd tid.

Arbetsanvisningar**Anvisningar för korrekt hantering av batterimodulen**

Skydda batterimodulen mot fukt och vatten.

Batterimodulen får endast lagras inom ett temperaturområde mellan -20 °C och 50 °C. Låt därför inte batterimodulen t. ex. på sommaren ligga kvar i bilen.

Ett nytt eller ett under en längre tid inte använt batteri får först efter ca. 5 laddnings- och urladdningscykler sin fulla kapacitet.

Är brukstiden efter uppladdning onormalt kort tyder det på att batterierna är förbrukade och måste bytas mot nya.

Beakta anvisningarna för avfallshantering.

Fel – Orsak och åtgärd

| Orsak | Åtgärd |
|---|---|
| Radion fungerar inte | |
| Elförsörjning saknas | Stick (ordentligt) in stickpropps­nätag­gre­gatet och apparat­kon­tak­ten resp. lad­dat batte­ri |
| Radion är för varm eller för kall | Vänta tills radion når drift­tempe­ratur |
| Radion fungerar inte vid användning av sladd | |
| Defekt stickpropps­nätag­gre­gat eller anslutnings­kabel | Kontrollera stickpropps­nätag­gre­gatet och anslutnings­kabeln och byt vid behov |
| Felaktigt stickpropps­nätag­gre­gat | Använd stickpropps­nätag­gre­gatet från Bosch (till­han­dahålls som reservdel) |
| Radion fungerar inte vid användning med batteri | |
| Batterikon­tak­terna är före­ro­nade | Rengör kon­tak­terna t. ex. genom att uppre­pade gånger sätta in och ta ut batte­ri­modu­len, eller byt batte­ri­modu­len vid behov |
| Batteriet är defekt | Ersätt batte­ri­modu­len |
| Batteriet är för varmt eller kallt | Vänta tills batte­ri­modu­len uppnått drift­tempe­ratur |
| Radion tystnar plötsligt | |
| Stickpropps­nätag­gre­gatet resp. batte­ri­et inte korrek­tert eller inte ordentligt anslutna | Anslut nät­dons­kon­tak­ten resp. batte­ri­et korrek­tert |
| Dålig radiomottagning | |
| Radion störs av andra appa­ra­ter eller så är den upp­ställd på ogynnsam plats | Ställ radion på en annan plats med bättre mottagning eller på ett större avstånd från andra elektro­nis­ka enheter |
| Tidsindikeringen störd | |
| Klockans buffert­batte­ri­er är förbrukade | Byt buffert­batte­ri­erna |
| Buffert­batte­ri­erna inlagda med fel polning | Sätt in buffert­batte­ri­erna i rätt pol­rik­tning |

Om dessa åtgärder inte avhjälper felet, ta kontakt med ett auktoriserat Bosch-service­ställe.

Underhåll och service

Underhåll och rengöring

Håll radion ren för att kunna arbeta bra och säkert.

Torka av mätverktyget med en fuktig, mjuk trasa. Använd inte rengörings- eller lösningsmedel.

Kundtjänst och användarrådgivning

Kundservice ger svar på frågor beträffande reparation och underhåll av produkter och reservdelar. Sprängskisser och information om reservdelar hittar du på:

www.bosch-pt.com

Bosch användarråd­giv­ningsteamet hjälper gärna vid frågor som gäller våra produkter och tillbehör.

Ange alltid vid förfrågningar och reserv­dels­beställningar det 10-siffriga produkt­numret som finns på produk­ten­ts typskylt.

Svenska

Bosch Service Center
Telegrafvej 3
2750 Ballerup
Danmark
Tel.: (08) 7501820 (inom Sverige)
Fax: (011) 187691

Transport

De litiumjonbatterier som ingår är underkastade kraven för farligt gods. Användaren kan utan ytterligare förpliktelser transportera batterierna på allmän väg.

Vid transport genom tredje person (t. ex. flygfrakt eller spedition) ska speciella villkor för förpackning och märkning beaktas. I detta fall bör vid förberedelse av transport en expert för farligt gods konsulteras.

Batterier får försändas endast om hölet är oskadat. Tejpa öppna kontakter och förpacka batteriet så att det inte kan röras i förpackningen.

Beakta även tillämpliga nationella föreskrifter.

Avfallshantering

 Radioapparater, stickkontakts­nät­delar, batterier, tillbehör och förpackningar ska omhändertas på miljövänligt sätt för återvinning.

Släng inte radioapparater, stickkontakts­nät­delar och batterier i hushålls­av­fallet!

Endast för EU-länder:

 Enligt europeiska direktivet 2012/19/EU måste obrukbara elapparater och enligt europeiska direktivet 2006/66/EG felaktiga eller förbrukade batterier separat omhändertas och på miljövänligt sätt lämnas in för återvinning.

Sekundär-/primärbatterier:



Li-jon:

Beakta anvisningarna i avsnittet "Transport", sida 51.

Ändringar förbehålles.

Norsk

Sikkerhetsinformasjon

⚠ ADVARSEL Les gjennom alle advarslene og anvisningene. Hvis ikke sikkerhetsanvisningene og instruksene tas til følge, kan det oppstå elektrisk støt, brann og/eller alvorlige personskader.

Ta vare på alle sikkerhetsanvisningene for senere bruk.

Begrepet «Radio» som benyttes i sikkerhetsanvisningene, henviser til nettdrevne radioer (med nettdapter) og batteridrevne radioer (uten nettdapter).

- ▶ **Hold arbeidsområdet rent og ryddig og sørg for bra belysning.** Rotete arbeidsområder eller arbeidsområder uten lys kan føre til ulykker.
- ▶ **Støpselet på nettdapteren må passe i stikkontakten. Støpselet må ikke forandres på noen som helst måte. Ikke bruk støpseladapter sammen med radioer.** Bruk av støpsler som ikke er forandret og passende stikkontakter reduserer risikoen for elektrisk støt.
- ▶ **Ikke bruk nettdapterledningen til andre formål, f. eks. å bære radioen, henge den opp eller trekke støpselet ut av stikkontakten. Hold ledningen unna varme, olje, skarpe kanter og verktøydeler som beveger seg.** Skadde eller sammenfiltrede ledninger øker risikoen for elektrisk støt.
- ▶ **Vikle nettdapterledningen helt ut når du skal bruke radioen med nettilkobling.** Ellers kan ledningen bli varm.
- ▶ **Sørg for at det alltid går an å trekke ut nettsøpselet.** Å trekke ut nettsøpselet er den eneste muligheten du har til å koble radioen fra strømmettet.



Ikke utsett radioen eller nettdapteren for regn og fuktighet. Hvis det kommer vann inn i radioen eller nettdapteren, øker risikoen for elektrisk støt.

- ▶ **Hold radioen og nettdapteren rene.** Skitt medfører fare for elektrisk støt.
- ▶ **Før bruk må du alltid kontrollere at radioen, nettdapteren, ledningen og støpselet er i orden. Ikke bruk radioen hvis du oppdager skader. Du må ikke åpne radioen eller nettdapteren på egen hånd. Reparasjoner må kun utføres av kvalifisert fagpersonale og kun med originale reservedeler.** Defekte radioer, nettdaptere, ledninger og støpsler øker risikoen for elektrisk støt.
- ▶ **Denne radioen er ikke beregnet til bruk av barn og personer med reduserte fysiske eller sansemessige evner eller med manglende erfaring og kunnskap. Denne radioen kan brukes av barn fra åtte år og oppover og personer med reduserte fysiske eller sansemessige evner eller manglende erfaring og kunnskap hvis bruken skjer under tilsyn av en person som er ansvarlig for sikkerheten, eller vedkommende har fått opplæring i sikker bruk av radioen av denne personen, og forstår farene som er forbundet med bruken.** Ellers er det fare for feilbetjening og personskader.

- ▶ **Hold øye med barn under bruk, rengjøring og vedlikehold.** På den måten unngår du at barn leker med radioen.
- ▶ **Batteriet må ikke åpnes.** Det er fare for kortslutning.



Beskytt batteriet mot varme, f. eks. også mot permanent solinnvirkning, ild, vann og fuktighet. Det er fare for eksplosjoner.

- ▶ **Hold batteriet som ikke er i bruk unna binders, mynter, nøkler, spikre, skruer eller andre mindre metallgjenstander, som kan lage en forbindelse mellom kontaktene.** En kortslutning mellom batterikontaktene kan føre til forbrenninger eller brann.
- ▶ **Ved gal bruk kan det lekke væske ut av batteriet. Unngå kontakt med denne væsken. Ved tilfeldig kontakt må det skylles med vann. Hvis det kommer væske i øynene, må du i tillegg oppsøke en lege.** Batterivæske som renner ut kan føre til irritasjoner på huden eller forbrenninger.
- ▶ **Ved skader og usakkyndig bruk av batteriet kan det slippe ut damp. Tilfør frisk luft og gå til lege hvis det oppstår helseproblemer.** Dampene kan irritere åndedretsorganene.
- ▶ **Lad batteriet kun opp i ladeapparater som er anbefalt av produsenten.** Det oppstår brannfare hvis et ladeapparat som er egnet til en bestemt type batterier, brukes med andre batterier.
- ▶ **Bruk batteriet bare i forbindelse med ditt Bosch-produkt.** Bare slik beskyttes batteriet mot farlig overlast.
- ▶ **Batteriet kan bli skadet av spisse gjenstander som spiker eller skrutrekker eller på grunn av påvirkning fra ytre krefter.** Resultat kan bli intern kortslutning, og det kan da komme røyk fra batteriet, eller batteriet kan ta fyr, eksplodere eller bli overopphetet.
- ▶ **Les og følg nøye sikkerhets- og arbeidsanvisningene i bruksanvisningen for apparatene som du kobler til radioen.**

Produkt- og ytelsesbeskrivelse



Les gjennom alle advarslene og anvisningene. Feil ved overholdelsen av advarslene og nedenstående anvisninger kan medføre elektriske støt, brann og/eller alvorlige skader.

Illustrerte komponenter

Nummereringen av de illustrerte komponentene gjelder for bildet av radioen på illustrasjonssiden.

- 1 Bærehåndtak
- 2 Høyttaler
- 3 På-/av-tast
- 4 Tast til manuell klanginnstilling «Equalizer»
- 5 Tast til reduisering av lydstyrke/bass/diskant «Vol -»
- 6 Tast til øking av lydstyrke/bass/diskant «Vol +»
- 7 Stavantenne
- 8 Display
- 9 Programmeretaster

- 10 Tast til tidsinnstilling ☹
- 11 Tast til nedoversøking ◀◀
- 12 Tast til oppoversøking ▶▶
- 13 Tast til stumkopling «Mute»
- 14 Tast til valg av audiokilden «Source»
- 15 Batteri*
- 16 Batteri-låsetast
- 17 Batterisjakt
- 18 Skruer for batteriromdeksel
- 19 Deksel til batterirom
- 20 Deksel på oppbevaringsrommet
- 21 Låsespak på oppbevaringsrommet
- 22 «AUX IN»-kontakt
- 23 12-V-kontakt
- 24 Støpselstrømdel
- 25 Apparatstøpsel
- 26 AUX-kabel

*Illustrert eller beskrevet tilbehør inngår ikke i standard-leveransen. Det komplette tilbehøret finner du i vårt tilbehørsprogram.

Visningselementer

- a Indikator radiofrekvens
- b Batteri-ladeindikator
- c Melding stereo
- d Indikator stumkopling
- e Multifunksjonsindikator
- f Melding om audiokilde

Tekniske data

| Bærbar radio | EasyRadio 12 | |
|---|--------------|------------------------------|
| Produktnummer | | 3 603 JB1 0.. |
| Bufferbatterier | | 2 x 1,5 V (LR03/AAA) |
| Oppladbart batteri | V | 10,8 – 12 |
| Vekt tilsvarende EPTA-Procedure 01:2014 | kg | 1,7 |
| Tillatt omgivelsestemperatur | | |
| – ved lading | °C | 0 ... +45 |
| – under bruk* | °C | –10 ... +40 |
| – ved lagring | °C | –20 ... +50 |
| Anbefalte batterier | | PBA 10,8V ... PBA 12V ... |
| Anbefalte ladere | | AL 11.. CV |

* redusert ytelse ved temperatur < 0 °C
Tekniske data med batteriet som inngår i leveransen.

Bærbar radio EasyRadio 12

Audiodrift/radio

| | | |
|---|-----|------------|
| Driftsspennning | | |
| – ved drift med støpselstrømdel | V | 12 |
| – ved batteridrift | V | 10,8 – 12 |
| Opptatt effekt forsterker (ved drift med støpselstrømdel) | | 2 x 5 W |
| Mottaksområde | | |
| – FM | MHz | 87,5 – 108 |
| – AM | kHz | 531 – 1602 |

* redusert ytelse ved temperatur < 0 °C

Tekniske data med batteriet som inngår i leveransen.

Støpselstrømdel

| | | |
|---|----|---------------|
| Produktnummer | | 1 600 A00 0.. |
| Inngangsspennning | V~ | 100 – 240 |
| Frekvens | Hz | 50/60 |
| Inngangsstrøm | mA | 500 |
| Utgangsspennning | V= | 12 |
| Utgangsstrøm | mA | 1500 |
| Vekt tilsvarende EPTA-Procedure 01:2014 | kg | 0,2 |
| Beskyttelsesklasse | | □/II |

Montering

Energiforsyning radio

Radioen kan forsynes med strøm via nettadapteren **24** eller fra et Li-Ion-batteri **15**.

Drift med oppladbart batteri

Merk: Bruk av batterier som ikke passer til radioen, kan føre til funksjonsfeil og skade på radioen.

Merk: Batteriet leveres delvis oppladet. For å sikre full effekt fra batteriet, må du lade det fullstendig opp i ladeapparatet før førstegangs bruk.

► **Bruk bare laderne som er oppført i de tekniske spesifikasjonene.** Kun disse laderne er tilpasset Li-ion-batteriet som skal brukes i radioen.





Litium-ion-batteriet kan lades opp til enhver tid uten at levetiden forkortes. Det skader ikke batteriet å avbryte oppladningen.

Sett et batteri slik inn i batterisjakten **17**, at kontaktene på batteriet ligger på kontaktene i batterisjakten **17**, og la batteriet smekke i lås i batterisjakten.

Ladeindikatoren for batteriet **b** vises på displayet når et batteri med tilstrekkelig spenning er satt inn og radioen ikke er koblet til strømnettet via nettadapteren **24**.

Batteri-ladetilstandsindikatoren **b** viser aktuell batteristatus. Når batteri-ladetilstandsindikatoren blinker, må batteriet lades opp.

54 | Norsk

| Melding | Kapasitet |
|---|--------------|
|  | ≥ 2/3 |
|  | ≥ 1/3 |
|  | < 1/3 |
|  | Reserve |
|  | Tomt batteri |

Til fjerning av batteriet **15** trykker du på opplåsingstasten **16** på batteriet og trekker det ut av batterisjakt **17**.

Bruk med støpselstrømdel

- **Ta hensyn til strømspenningen!** Spenningen til strømkilden for støpselstrømdelen må stemme overens med angivelsene på støpselstrømdelens typeskilt.

Åpne beskyttelseskappen til 12-V-kontakten **23**. Sett støpselet **25** på 12-V-støpselstrømdelen inn i kontakten **23**. Støpselstrømdelen kobles til strømmettet.

- **Bruk bare den originale Bosch-nettadapteren som er beregnet til radioen.** Bare da er feilfri drift av radioen mulig.

Til beskyttelse mot smuss må du lukke smussdekslet til 12-V-kontakten **23** igjen når du fjerner støpselet.

Nettadapteren **24** kan lagres i radioens oppbevaringsrom når den ikke skal brukes. Åpne låsespaken **21** og vipp opp dekslet **20** på oppbevaringsrommet.

Innsetting/utskifting av bufferbatterier

For å lagre klokkeslettet på radioen må det brukes bufferbatterier. Vi anbefaler alkali-mangan-batterier som bufferbatterier.

Til åpning av batterirommet åpner du skruen **18** og tar av batteriromdekslet **19**. Sett inn bufferbatteriene. Pass på korrekt poling som vist på yttersiden av batteriromdekslet.

Sett batteriromdekslet **19** på igjen og skru det fast med skruen **18**.

Skift bufferbatteriene når visningen **e** blir svakere og klokkeslettet ikke lenger lagres i radioen.

Skift alltid ut alle batteriene på samme tid. Bruk kun batterier fra en produsent og med samme kapasitet.

- **Ta bufferbatteriene ut av radioen når du ikke skal bruke den på en stund.** Ved langvarig lagring kan bufferbatteriene korrodere og selvutlades.

Bruk

- **Beskytt radioen mot fuktighet og direkte sol.** Radioen er bare beregnet til bruk i tørre rom innendørs.

Audiodrift**Inn-/utkobling**

For å slå på radioen trykker du på av/på-knappen **3**. Displayet **8** aktiveres, og audiokilden som var innstilt forrige gang radioen ble slått av, spilles av.

Merk: Ved første gangs bruk med batteri eller etter at radioen ikke har vært i bruk på lengre tid, kan det være nødvendig at på/av-knappen **3** må trykkes flere ganger eller holdes inne lenge for å slå på radioen.

Displayet **8** belyses i noen sekunder ved hvert tastetrykk.

For å slå av radioen trykker du en gang til på av/på-knappen **3**. Den gjeldende innstillingen for audiokilden lagres.

For å spare energi slår du bare på radioen når du skal bruke den.

Innstilling av lydstyrken

Når radioen slås på, er lydstyrken alltid innstilt på et middels nivå (verdi 10).

Til øking av lydstyrken trykker du på tasten «Vol +» **6**, til reduksjon av lydstyrken trykker du på tasten «Vol -» **5**. Lydstyrkeinnstillingen «VL» vises i noen sekunder med en verdi mellom 0 og 20 i meldingen **e** på displayet.

Innstill lydstyrken på en lav verdi før du innstiller eller skifter radiostasjon, og på en middels verdi før du starter en ekstern audiokilde.

Til utkobling av tonen kan du trykke på tasten «Mute» **13**. Til innkobling av tonen igjen trykker du enten igjen på tasten «Mute» **13** eller en av lydstyrketastene «Vol +» **6** hhv. «Vol -» **5**.

Innstilling av klang

For optimal lydgjengivelse er det innebygd en equalizer i radioen.

Til manuell endring av bassnivået trykker du en gang på tasten «Equalizer» **4**. På displayet vises «BA» og den lagrede verdien til bassnivået vises i meldingen **e**. For diskantnivået trykker du igjen på tasten «Equalizer» **4**, i meldingen **e** vises «TR» og den lagrede verdien til diskantnivået.

Bass- hhv. diskantnivået kan endres i et område på -5 til +5. Til øking av den anviste verdien trykker du på tasten «Vol +» **6**, til senking på tasten «Vol -» **5**. De endrede verdiene lagres automatisk når meldingen **e** skifter tilbake til tidsangivelse få sekunder etter siste tastetrykk.

Valg av audiokilde

Til valg av en audiokilde trykker du på tasten «Source» **14** helt til meldingen **f** for ønsket intern audiokilde (se «Innstilling/lagring av radiostasjoner», side 55) hhv. ekstern audiokilde (se «Tilkobling av eksterne audiokilder», side 55) vises på displayet:

- «FM»: radio via FM,
- «AM»: radio via AM,
- «AUX»: ekstern audiokilde (f.eks. CD-spiller) via 3,5-mm-kontakten **22**.

Oppretting av stavantennen

Radioen leveres med montert stavantenne **7**. Ved radiomodus svinges stavantennen i den retningen som gir de beste mottakerforholdene.

Hvis mottaket er for dårlig, må du sette radioen på et sted med bedre mottak.

Merk: Bruk av radioen i umiddelbar nærhet av radioanlegg, radioapparater eller andre elektroniske apparater kan påvirke radiomottaket.

Innstilling/lagring av radiostasjoner

Trykk på tasten til valg av audiokilden «**Source**» **14** helt til meldingen **f «FM»** for mottaksområdet ultrakortbølge (FM) hhv. «**AM**» for mottaksområdet mellombølge (AM) vises.

Til **innstilling av en bestemt radiofrekvens** trykker du på tasten for oppoversøking **▶▶▶ 12** for å øke frekvensen hhv. på tasten for nedoversøking **◀◀◀ 11** for å redusere frekvensen. Den aktuelle frekvensen vises på meldingen **a** på displayet.

Til **søking av radiostasjoner med høy signalstyrke** trykker du på tasten for oppoversøking **▶▶▶ 12** hhv. tasten for nedoversøking **◀◀◀ 11** og holder denne trykt inne et øyeblikk. Frekvensen for den funnede radiostasjonen vises i meldingen **a** på displayet.

Ved mottak av tilstrekkelig kraftig signal slås radioen automatisk over på stereomottak. På displayet vises indikatoren for stereomottak **c**.

Til **lagring av en innstilt stasjon** trykker du på en av programminnetastene **9** i 3 s. Så snart meldingen viser **e «PR»** og nummeret på valgt programminnetast, er stasjonen lagret.

Du kan lagre 5 FM-stasjoner og 5 AM-stasjoner. Husk på at en allerede belagt minneplass overskrives med den nye innstilte radiostasjonen ved nytt utvalg.

Til **avspilling av en lagret stasjon** trykker du kort på tilsvarende programminnetast **9**. I meldingen **e** vises i noen få sekunder «**PR**» og minnenummeret til programmet.

Tilkopling av eksterne audiokilder

I tillegg til den integrerte radioen kan forskjellige eksterne audiokilder avspilles.

Ta av verneledekslet på «**AUX IN**»-kontakten **22**. Sett det avviklede 3,5-mm-støpselet til AUX-kabelen **26** inn i kontakten (se bildet på illustrasjonssidene). Kople det andre støpselet til AUX-kabelen til en passende audiokilde.

Til avspilling av tilkoplede audiokilde trykker du på tasten til valg av audiokilden «**Source**» **14** helt til meldingen **f** vises på displayet «**AUX**».

Til beskyttelse mot smuss setter du smusskappen til «**AUX IN**»-kontakten **22** på igjen når du fjerner støpselet til AUX-kabelen.

Tidsmelding

Radioen har tidsvisning med egen energiforsyning. Hvis bufferbatterier med tilstrekkelig kapasitet er satt inn i batterirommet (se «Innsetting/utskifting av bufferbatterier», side 54), kan klokkeslettet lagres selv om radioen er koblet fra batteriet eller nettstrømmen.

Innstilling av klokkeslettet

- Til innstilling av klokkeslettet trykker du på tasten for tidsinnstilling **⌚ 10** helt til timetallet blinker i meldingen **e**.
- Trykk på tasten for oppoversøking **▶▶▶ 12** hhv. tasten for nedoversøking **◀◀◀ 11** helt til korrekt timetall anvises.
- Trykk på tasten **⌚ 10** en gang til, slik at minutt-tallet i meldingen **e** blinker.
- Trykk på tasten for oppoversøking **▶▶▶ 12** hhv. tasten for nedoversøking **◀◀◀ 11** helt til korrekt minutt-tall anvises.
- Trykk på tasten **⌚ 10** en tredje gang for å lagre klokkeslettet.

Arbeidshenvisninger

Regler for optimal bruk av oppladbare batterier

Beskytt batteriet mot fuktighet og vann.

Batteriet må kun lagres i et temperaturområde på -20°C til 50°C . Ikke la batteriet f. eks. ligge i bilen om sommeren.

Et nytt batteri eller et batteri som ikke har vært i bruk over lengre tid oppnår først etter ca. 5 oppladings- og utladingscykluser sin fulle effekt.

En vesentlig kortere driftstid etter oppladingen er et tegn på at batteriet er oppbrukt og må skiftes ut.

Følg informasjonene om kassering.

Feil – Årsaker og utbedring

| Årsak | Utbedring |
|--|---|
| Radioen fungerer ikke | |
| Ingen energitilførsel | Sett støpselstrømdelen og støpselet hhv. det oppladede batteriet (helt) inn |
| Radioen er for varm eller for kald | Vent til radioen har driftstemperatur |
| Radioen fungerer ikke med strøm | |
| Støpselstrømdelen eller tilkoplingskabelen er defekt | La støpselstrømdelen og tilkoplingskabelen eventuelt skiftes ut |
| Gal støpselstrømdel satt inn | Bruk en original Bosch støpselstrømdel (fås også kjøpt som reservedel) |
| Radioen fungerer ikke med batterier | |
| Batterikontaktene er tilsmusset | Rengjør batterikontaktene; f. eks. ved hyppig innsetting og fjerning av batteriet, skift eventuelt ut batteriet |
| Batteriet er defekt | Skift ut batteriet |
| Batteriet er for varmt eller for kaldt | Vent til batteriet har nådd driftstemperaturen |
| Radioen svikter plutselig | |
| Støpselstrømdelen hhv. batteriet er ikke riktig eller helt satt inn. | Sett støpselstrømdelen hhv. batteriet riktig og helt inn |
| Dårlig radiomottaking | |
| Forstyrrelser fra andre apparater eller ugunstig oppstillingssted | Plasser radioen på et annet sted med bedre mottak eller med større avstand til andre elektroniske apparater |

Tidsmeldingen er forstyrret

| | |
|---|---|
| Bufferbatteriene for klokken er tomme | Skift ut bufferbatteriene |
| Bufferbatterier satt inn med gal poling | Sett inn bufferbatteriene med riktig poling |

Hvis de angitte utbedringstiltakene ikke kan fjerne en feil, må du ta kontakt med et autorisert Bosch service-/garantiverksted.

Service og vedlikehold

Vedlikehold og rengjøring

For godt resultat og sikkerhet under arbeidet må du sørge for at radioen alltid er ren.

Tørk smussen av med en fuktig, myk klut. Ikke bruk rengjørings- eller løsemidler.

Kundeservice og rådgivning ved bruk

Kundeservicen svarer på dine spørsmål om reparasjon og vedlikehold av produktet samt om reservedeleler. Sprengskisser og informasjon om reservedeler finner du også på:

www.bosch-pt.com

Bosch rådgivningsteamet hjelper deg gjerne ved spørsmål angående våre produkter og deres tilbehør.

Ved alle forespørsler og reservedelsbestillinger må du oppgi det 10-sifrede produktnummeret som er angitt på produktets typeskilt.

Norsk

Robert Bosch AS
Postboks 350
1402 Ski
Tel.: 64 87 89 50
Faks: 64 87 89 55

Transport

Li-ion-batteriene i verktøyet underligger kravene for farlig gods. Batteriene kan transporteres på veier av brukeren uten ytterligere krav.

Ved forsendelse gjennom tredje personer (f. eks.: lufttransport eller spedisjon) må det oppfylles spesielle krav til emballasje og merking. Du må da konsultere en ekspert for farlig gods ved forberedelse av forsendelsen.

Send batterier kun hvis huset ikke er skadet. Lim igjen de åpne kontaktene og pakk batteriet slik at det ikke beveger seg i emballasjen.

Ta også hensyn til eventuelle videreførende nasjonale forskrifter.

Deponering



Radioer, nettadaptere, batterier, tilbehør og emballasje må leveres inn til miljøvennlig gjenvinning.

Radioer, nettadaptere og batterier må ikke kastes som vanlig husholdningsavfall!

Kun for EU-land:



Iht. det europeiske direktivet 2012/19/EU om gamle elektriske apparater og iht. det europeiske direktivet 2006/66/EC må defekte eller oppbrukte batterier/oppladbare batterier samles inn adskilt og leveres inn til en miljøvennlig resirkulering.

Batterier/oppladbare batterier:



Li-ion:

Ta hensyn til informasjonene i avsnittet «Transport», side 56.

Retten til endringer forbeholdes.

Suomi

Turvallisuusohjeita



VAROITUS Lue kaikki turvallisuus- ja käyttöohjeet. Turvallisuus- ja käyttöohjeiden noudattamatta jättäminen voi johtaa sähköiskuun, tulipaloon ja/tai vakavaan loukkaantumiseen.

Säilytä kaikki turvallisuus- ja käyttöohjeet vastaisuuden varalle.

Turvallisuusohjeissa käytetty termi ”radio” koskee kaikkia verkkovirtakäyttöisiä radioita (verkkolaitteella) ja akkukäyttöisiä radiota (ilman verkkolaitetta).

- ▶ **Pidä työskentelyalue puhtaana ja hyvin valaistuna.**
Työpaikan epäjärjestys tai valaisemattomat työalueet voivat johtaa tapaturmiin.
- ▶ **Verkkolaitteen pistotulpan täytyy sopia pistorasiaan. Pistotulppaa ei saa muuttaa millään tavalla. Älä käytä sovittipistokkeita radioiden kanssa.** Alkuperäisessä kunnossa olevat pistotulpat ja sopivat pistorasiat vähentävät sähköiskun vaaraa.
- ▶ **Älä käytä verkkolaitteen johtoa väärin. Älä käytä sitä radion kantamiseen tai ripustamiseen äläkä irrota pistotulppaa pistorasiasta johdosta vetämällä. Pidä johto loitolla kuumuudesta, öljystä, terävistä reunoista ja liikkuvista osista.** Vahingoittuneet tai sotkuneet johdot lisäävät sähköiskun vaaraa.
- ▶ **Kelaa verkkolaitteen johto kokonaan ulos, kun käytät radiota verkkoliittännän avulla.** Muuten johto voi kuumentua.
- ▶ **Huolehdi siitä, että pistotulppa voidaan vetää koska tahansa irti.** Pistotulppa on ainoa keino irrottaa radio sähköverkosta.
- ▶ **Älä altista radiota ja verkkolaitetta sateelle tai kosteudelle.** Sähköiskun vaara kasvaa, jos radion tai verkkolaitteen sisään pääsee vettä.
- ▶ **Pidä radio ja verkkolaitteet puhtaina.** Lika aiheuttaa sähköiskuvaaran.

- ▶ **Tarkista ennen jokaista käyttökertaa radio, verkkolaitte, johto ja pistotulppa. Älä käytä radiota, jos havaitset vaurioita. Älä avaa itse radiota tai verkkolaitetta ja anna korjaustyöt vain alkuperäisiä varaosia käyttävien koulutettujen ammattihenkilöiden tehtäväksi.** Vaurioituneet radiot, verkkolaitteet, johdot ja pistotulpat lisäävät sähköiskun vaaraa.
- ▶ **Tätä radiota ei ole tarkoitettu lasten eikä fyysisiltä, aistillisilta tai henkisiltä kyvyiltään rajoitteellisten tai puutteellisen kokemuksen tai tietämyksen omaavien henkilöiden käyttöön. Lapset ja henkilöt, jotka rajoitteisten fyysisten, aistillisten tai henkisten kykyjensä, kokemattomuutensa tai tietämättömyytensä takia eivät turvallisesti voi käyttää radiota, eivät saa käyttää sitä ilman vastuullisen henkilön valvontaa tai neuvontaa.** Muutoin syntyy virheellisen käytön ja onnettomuusiensa vaara.
- ▶ **Valvo lapsia laitteen käytön, puhdistuksen ja huollon aikana.** Näin saat varmistettua, etteivät lapset leiki radion kanssa.
- ▶ **Älä avaa akkua.** On olemassa oikosulun vaara.



Suojaa akku kuumuudelta esim. myös pitkäkaiselta auringonpaisteelta, tulta, vedeltä ja kosteudelta. On olemassa räjähdysvaara.

- ▶ **Pidä irrallista akkua loitolla metalliesineistä, kuten paperinliittimistä, kolikoista, avaimista, nauloista, ruuveista tai muista pienistä metalliesineistä, jotka voivat oikosulkea akun koskettimet.** Akkukoskettimien välinen oikosulku saattaa aiheuttaa palovammoja tai johtaa tulipaloon.
- ▶ **Väärästä käytöstä johtuen akusta saattaa vuotaa nestettä. Vältä koskettamasta nestettä. Jos nestettä vahingossa joutuu iholle, huuhtelee kosketuskohta vedellä. Jos nestettä pääsee silmiin, tarvitaan tämän lisäksi lääkärin apua.** Akusta vuotava neste saattaa aiheuttaa ärsytystä ja palovammoja.
- ▶ **Jos akku vaurioituu tai sitä käytetään asiaankuulumattomalla tavalla, siitä saattaa purkautua höyryjä. Tuuleta raikkaalla ilmalla ja hakeudu lääkärin luo, jos ilmenee haittoja.** Höyryt voivat ärsyttää hengitystiehyeitä.
- ▶ **Lataa akku vain valmistajan suosittelemassa latauslaitteessa.** Latauslaite, joka soveltuu määrättytyypiselle akulle, saattaa muodostaa tulipalovaaran erilaista akkua ladattaessa.
- ▶ **Käytä akkua ainoastaan yhdessä Bosch-tuotteesi kanssa.** Vain täten suojaat akkua vaaralliselta ylikuormitukselta.
- ▶ **Terävät esineet (esim. naulat ja ruuvitaltat) tai kuoreen kohdistuvat iskut voivat vaurioittaa akkua.** Silloin voi syntyä sisäinen oikosulku ja akku voi syttyä palamaan, muodostaa savua, räjähtää tai ylikuumentua.
- ▶ **Lue ja noudata tarkasti radioon kytkettävien laitteiden käyttöoppaissa annettuja turvallisuus- ja käyttöohjeita.**

Tuotekuvas



Lue kaikki turvallisuus- ja muut ohjeet. Turvallisuusohjeiden noudattamisen laiminlyönti saattaa johtaa sähköiskun, tulipaloon ja/tai vakavaan loukkaantumiseen.

Kuvassa olevat osat

Kuvattujen osien numerointi viittaa kuvavisivulla olevaan radion kuvaan.

- 1 Kantokahva
- 2 Kaiutin
- 3 Käynnistuspainike
- 4 Painike manuaalista äänenvärin säätöä varten "Equalizer"
- 5 Painike äänenvoimakkuuden/bassojen/diskanttien pienentämiseksi "Vol -"
- 6 Painike äänenvoimakkuuden/bassojen/diskanttien voimistamiseksi "Vol +"
- 7 Sauva-antenni
- 8 Näyttö
- 9 Ohjelmamuistipainikkeet
- 10 Kelloajan asetuspainike
- 11 Painike "etsintä alaspäin" ◀◀
- 12 Painike "etsintä ylöspäin" ▶▶
- 13 Mykistyspainike "Mute"
- 14 Audiolähteen valintapainike "Source"
- 15 Akku*
- 16 Akun vapautuspainike
- 17 Akkusyvennys
- 18 Paristokotelon kannen ruuvi
- 19 Paristokotelon kansi
- 20 Säilytyslokero kansi
- 21 Säilytyslokero kannen lukitusvipu
- 22 "AUX IN"-hylsy
- 23 12 V:n liitäntähylsy
- 24 Pistokeverkkolaitte
- 25 Laitepistoke
- 26 AUX-johto

*Kuvassa tai selostuksessa esiintyvä lisätarvike ei kuulu vakioitokitukseen. Löydät täydellisen tarvikeluettelon tarvikeohjelmastamme.

Näyttöelementit

- a Radiotaajuuden näyttö
- b Akun latausvalvontanäyttö
- c Stereovastaanoton näyttö
- d Mykistyksen näyttö
- e Monitoiminäyttö
- f Audiolähteen näyttö

58 | Suomi

Tekniset tiedot

| Kannettava radio | | EasyRadio 12 |
|--|-----|------------------------------|
| Tuotenumero | | 3 603 JB1 0.. |
| Puskuriparistot | | 2 x 1,5 V (LR03/AAA) |
| Akku | V | 10,8 – 12 |
| Paino vastaa EPTA-Procedure 01:2014 | kg | 1,7 |
| Sallittu ympäristön lämpötila | | |
| - ladattaessa | °C | 0... +45 |
| - käytössä* | °C | -10... +40 |
| - varastoinnissa | °C | -20... +50 |
| Suosittelut akut | | PBA 10,8V ... PBA 12V ... |
| Suosittelut latauslaitteet | | AL 11.. CV |
| Audiokäyttö/radio | | |
| Käyttöjännite | | |
| - kun pistokeverkkolaitetta käytetään | V | 12 |
| - akkukäytössä | V | 10,8 – 12 |
| Vahvistimen nimellisteho (kun pistokeverkkolaitetta käytetään) | | 2 x 5 W |
| Vastaanottoalue | | |
| - ULA | MHz | 87,5 – 108 |
| - KA | kHz | 531 – 1602 |
| * rajoitettu tehokkuus, kun lämpötilat < 0 °C | | |
| Tekniset tiedot määritetty toimitukseen kuuluvan akun kanssa. | | |
| Pistokeverkkolaite | | |
| Tuotenumero | | 1 600 A00 0.. |
| Sisäänmenojännite | V~ | 100 – 240 |
| Taajuus | Hz | 50/60 |
| Sisäänmenovirta | mA | 500 |
| Ulostulojännite | V= | 12 |
| Ulostulovirta | mA | 1500 |
| Paino vastaa EPTA-Procedure 01:2014 | kg | 0,2 |
| Suojausluokka | | □/II |

Asennus**Radion virransaanti**

Radiolle voidaan syöttää sähköä verkkolaitteella **24** tai litiumioniakulla **15**.

Akkukäyttö

Huomio: Radiolle soveltumattomien akkujen käyttö voi aiheuttaa toimintavirheitä tai radion vaurioitumisen.

Huomio: Akku toimitetaan osittain ladattuna. Lataa akku täyteen latauslaitteessa ennen ensimmäistä käyttöä, jotta akun täysi teho olisi taattu.

► **Käytä vain teknisissä tiedoissa ilmoitettuja latauslaitteita.** Vain nämä latauslaitteet on säädetty sopivaksi radiossasi käytettävälle litiumioniakulle.

Litiumioniakku voidaan ladata milloin vain lyhentämättä akun elinikää. Latauksen keskeytys ei vaurioita akkuja.

Aseta akku akkusyvennykseen **17** niin, että akun liittimet ovat akkusyvennyksen **17** liittimien kohdalla ja saat akku lukkiutu- maan akkusyvennykseen.

Akun lataustilan näyttö **b** tulee näkyviin heti kun akussa on riittävästi jännitettä ja radiota ei ole yhdistetty verkkolaitteen **24** välityksellä sähköverkkoon.

Akun lataustilan näyttö **b** osoittaa akun ajankohtaisen tilan. Kun akun lataustilan näyttö vilkkuu, akku täytyy ladata.

| Näyttö | Kapasiteetti |
|--------|--------------|
| | ≥ 2/3 |
| | ≥ 1/3 |
| | < 1/3 |
| | Varalla |
| | Akku tyhjä |

Irrota akku **15** painamalla akussa olevia vapautuspainikkeita **16** ja vetämällä akku ulos akkusyvennyksestä **17**.

Käyttö pistokeverkkolaitteella

► **Ota verkkojännite huomioon!** Pistokeverkkolaitteen virtalähteen jännitteen tulee vastata laitteen tyyppikilvessä olevia tietoja.

Avaa 12 V liitäntähylsyn **23** suojakansi. Liitä 12 V:n pistokeverkkolaitteen **25** laitepistoke liitäntähylsyyn **23**. Liitä pistokeverkkolaite sähköverkkoon.

► **Käytä vain alkuperäistä Bosch-verkkolaitetta, joka on tarkoitettu radiolle.** Vain tällä tavalla radio voi toimia moitteettomasti.

Aseta suoja kansi lialta 12 V liitäntähylsyn **23** suojakansi takaisin paikoilleen, kun irrotat laitepistokkeen.

Kun verkkolaite **24** ei ole käytössä, sitä voidaan säilyttää radion säilytyskoteloissa. Avaa lukitusvipu **21** ja käännä säilytyskotelon kansi **20** auki.

Puskuriparistojen asennus/vaihto

Radion kellonajan tallentamiseksi täytyy käyttää puskuriparistoja. Suosittelemme alkali-mangaani-paristoja.

Avaa paristokotelo avaamalla ruuvi **18** ja poistamalla paristokotelon kansi **19**. Aseta puskuriparistot paikoilleen. Varmista paristojen oikea napaisuus paristokotelon kannen ulkopinnassa olevan kuvan mukaisesti.

Aseta paristokotelon kansi **19** paikoilleen ja ruuvaa se kiinni ruuvien **18** avulla.

Vaihda puskuriparistot, jos näytön **e** kirkkaus heikkenee ja radion kellonaikaa ei enää tallenneta.

Vaihda aina kaikki paristot samanaikaisesti. Käytä yksinomaan saman valmistajan saman tehoisia paristoja.

► **Ota puskuriparistot pois radiosta, jos et käytä sitä pitkään aikaan.** Puskuriparistot voivat pitkään kestävässä säilytyksessä korrodoitua tai purkautua.

Käyttö

- **Suojaa radiota kosteudelta ja suoralta auringonpaisteelta.** Radio soveltuu vain kuivissa sisätiloissa käyttöön.

Audiokäyttö

Käynnistys ja pysäytys

Radion **päällekytkemiseksi** paina käyttöpainiketta **3**. Näyttö **8** aktivoituu ja radio soittaa viimeksi tehdyn poiskytkennän yhteydessä kuunneltua audiolähdettä.

Huomio: Akun ensikäytön yhteydessä tai radion pidemmän käyttötaun jälkeen käynnistyspainiketta **3** täytyy mahdollisesti painaa päälle kytkemistä varten toistuvasti tai pidempään.

Näytön **8** valaistus kytkeytyy muutamaksi sekunniksi jokaisesta näppäilystä.

Radion **poiskytkemiseksi** paina uudelleen käyttöpainiketta **3**. Audiolähteen nykyinen asetus tallennetaan muistiin.

Energian säästämiseksi kytke radio päälle vain silloin, kun haluat kuunnella sitä.

Äänenvoimakkuuden asetus

Radion päällekytkennän jälkeen asetettuna on aina keskiisuuri äänenvoimakkuus (arvo 10).

Lisää äänenvoimakkuutta painamalla painiketta **"Vol +"** **6**, hiljennä äänenvoimakkuutta painamalla painiketta **"Vol -"** **5**. Äänenvoimakkuusasetuksen **"VL"**, arvo väliltä 0 ja 20 näkyy muutaman sekunnin ajan ruudun näytössä **e**.

Aseta äänenvoimakkuus pienelle arvolle ennen radiolähtetimen valintaa tai vaihtoa ja keskiisuurelle akulle, ennen kuin käynnistät ulkoisen äänilähteen.

Voit mykistää äänen painamalla painiketta **"Mute"** **13**. Äänen palauttamiseksi painat joko painiketta **"Mute"** **13** uudelleen tai jompaa kumpaa äänenvoimakkuuspainiketta **"Vol +"** **6** tai **"Vol -"** **5**.

Äänenvärin asetus

Radio sisältää taajuuskorjaimen optimaalisen äänentoiston takaamiseksi.

Muuta bassotasoa manuaalisesti painamalla painiketta **"Equalizer"** **4** kerran. Näyttöön **e** ilmestyvät **"BA"** sekä bassotasoin tallennettu arvo. Paina diskanttitasoa varten painiketta **"Equalizer"** **4** uudelleen, näyttöön **e** ilmestyvät **"TR"** sekä diskanttitasoin tallennettu arvo.

Basso- ja diskanttitasot voidaan muuttaa väliltä -5 ... +5. Nosta näkyvää arvoa painamalla painiketta **"Vol +"** **6** ja alenna painamalla painiketta **"Vol -"** **5**. Muutetut arvot tallentuvat automaattisesti, kun näyttö **e** muutaman sekunnin viimeisen painalluksen jälkeen siirtyy takaisin osoittamaan kellonaikaa.

Audiolähteen valinta

Valitse audiolähde painamalla painiketta **"Source"** **14** niin monta kertaa, että näyttöön **f** tulee haluttu sisäinen audiolähde (katso "Radioasemien viritys/tallennus", sivu 59) tai ulkoinen audiolähde (katso "Ulkoisen audiolähteen liitäntä", sivu 59):

- **"FM"**: radion ULA alue,
- **"AM"**: radion KA alue,

- **"AUX"**: ulkoinen audiolähde (esim. CD-soitin) 3,5 mm:n hylsyn **22** kautta.

Sauva-antennin suuntaus

Radio toimitetaan asennetulla sauva-antennilla **7**. Käännä sauva-antenni radiokäyttöä varten siihen suuntaan, jossa vastaanotto toimii parhaiten.

Jos vastaanotto ei ole riittävän hyvä, aseta radio paremman vastaanoton mahdollistavaan paikkaan.

Huomio: Jos radiota käytetään radioasemien, radiolaitteiden tai muiden sähkölaitteiden välittömässä läheisyydessä, radiovastaanotossa voi ilmetä häiriöitä.

Radioasemien viritys/tallennus

Paina audiolähteen valintapainiketta **"Source"** **14** niin monta kertaa, että näyttöön **f** tulee **"FM"** ULA-vastaanottoaluetta varten tai **"AM"** keskiaalto vastaanottoaluetta (KA) varten.

Paina **määrätyn radiotaajuuden virittämiseksi** painiketta "etsintä ylöspäin" **▶▶▶ 12**, taajuuden nostamiseksi, tai painiketta "etsintä alaspäin" **◀◀◀ 11**, taajuuden pienentämiseksi. Kyseinen taajuus näkyy näytössä **a**.

Etsi radioasemia, joilla on voimakas signaali painamalla painiketta "etsintä alaspäin" **▶▶▶ 12** tai painiketta "etsintä ylöspäin" **◀◀◀ 11** ja pitämällä se hetken painettuna. Löydetyn radioaseman taajuus ilmestyy näyttöön **a**.

Radio kytkeytyy automaattisesti stereovastaanotolle, kun vastaanotettava signaali on riittävän voimakas. Näyttöön tulee ilmoitus stereovastaanotosta **c**.

Tallenna viritetty lähetin painamalla yhtä ohjelmamuistipainiketta **9-3** sekunnin ajan. Heti, kun näyttöön **e** ilmestyy **"PR"** sekä valitun ohjelmamuistipainikkeen numero, asema on tallennettu.

Voit tallentaa 5 ULA- ja 5 KA-asemia. Ota huomioon, että uusi valittu ja tallennettu lähetinasema korvaa jo varatussa muistipaikassa olevan aseman.

Kuuntele tallennettua asemaa painamalla lyhyesti kyseistä ohjelmamuistipainiketta **9**. Näyttöön **e** ilmestyy muutamaksi sekunniksi **"PR"** ja ohjelman muistinumero.

Ulkoisen audiolähteen liitäntä

Sisäänrakennetun radion lisäksi voidaan toistaa erilaisia ulkoisia audiolähteitä.

Poista **"AUX IN"**-hylsyn **22** suojakansi. Työnnä toimitukseen kuuluvan AUX-johdon **26** 3,5 mm:n kulmapistoke hylsyyn (katso kuvaa grafiikkasivussa). Liitä AUX-johdon toinen pistoke sopivaan audiolähteeseen.

Liitetyn audiolähteen toistamiseksi painat audiolähteen valintapainiketta **"Source"** **14** niin monta kertaa, että näyttöön **f** tulee **"AUX"**.

Aseta suojaksi lialta **"AUX IN"**-hylsyn **22** suojakansi takaisin paikoilleen, kun irrotat AUX-johdon pistokkeen.

Kelloajan näyttö

Radiossa on erillisellä virtalähteellä varustettu ajannäyttö. Kun riittävän kapasiteetin omaavat puskuriparistot on asennettu paristokoteloon (katso "Puskuriparistojen asennus/vaihto", sivu 58), kellonaika voidaan tallentaa myös silloin, kun radio on irrotettu akun tai verkkolaitteen virransyötöstä.

60 | Suomi

Kelloajan asetus

- Aseta kelloaika painamalla kellon asetuspainiketta ⊕ **10** kunnes näytön e tuntiosoitin vilkkuu.
- Paina painiketta "etsintä ylöspäin" ►► **12** tai painiketta "etsintä alaspäin" ◄◄ **11** niin monta kertaa, että oikea tunti näkyy näytössä.
- Paina uudelleen painiketta ⊕ **10** niin, että kelloajan minuuttiosoitin vilkkuu näytössä e.
- Paina painiketta "etsintä ylöspäin" ►► **12** tai painiketta "etsintä alaspäin" ◄◄ **11** niin monta kertaa, että oikeat minuutit näkyvät.
- Paina painiketta ⊕ **10** kolmannen kerran kelloajan tallentamiseksi.

Työskentelyohjeita**Ohjeita akun optimaaliseen käsittelyyn**

Suojaa akku kosteudelta ja vedeltä.

Varastoi akku vain lämpötila-alueella -20 °C ... 50 °C. Älä esim. jätä akkua autoon makaamaan kesällä.

Uusi tai pitkän aikaa käyttämättä ollut akku saavuttaa täyden tehonsa vasta n. 5 lataus- ja purkausvaiheen jälkeen.

Laitteen huomattavasti lyhentynyt käyttöaika latauksen jälkeä osoittaa, että akku on loppuunkäytetty ja täytyy vaihtaa uuteen.

Ota huomioon hävitysohjeet.

Viat - Syyt ja korjaus

| Syy | Korjaus |
|--|--|
| Radio ei toimi | |
| Ei energiahuoltoa | Liitä pistokeverkkolaite ja laitepistoke tai ladattu akku (hyvin) |
| Radio on liian lämmin tai kylmä | Odota, kunnes radio on saavuttanut käyttölämpötilan |
| Radio ei toimi verkkovirralla | |
| Pistokeverkkolaite tai liitäntäjohto on viallinen | Tarkista pistokeverkkolaite ja liitäntäjohto ja anna vaihtaa ne tarvittaessa |
| Väärää pistokeverkkolaitetta on käytetty | Käytä alkuperäistä Bosch:in pistokeverkkolaitetta (saatavana myös varaosana) |
| Radio ei toimi akkuvirralla | |
| Akun kosketuspinnat ovat liikkaisia | Puhdista akun kosketuspinnat esim. asentamalla ja irrottamalla akku useamman kerran, vaihda tarvittaessa akku uuteen |
| Akku on viallinen | Vaihda akku uuteen |
| Akku on liian kuuma tai liian kylmä | Odota, kunnes akku on saavuttanut käyttölämpötilan |
| Radiossa ilmenee yhtäkkiä vastaanottohäiriöitä | |
| Pistokeverkkolaite tai akku eivät ole kunnolla paikoillaan | Liitä pistokeverkkolaite tai akku kunnolla |

Syy**Korjaus****Huono radiovastaanotto**

Toiset laitteet häiritsevät tai sijainti on epäedullinen

Sijoita radio paremman vastaanoton mahdollistavaan paikkaan tai kauemmas muista sähkölaitteista

Kelloajan näytössä häiriö

Kellon puskuriparistot ovat tyhjä

Vaihda puskuriparistot

Puskuriparistot asennettu väärinpäin

Asenna puskuriparistot oikeinpäin

Jos mainitut korjaustoimenpiteet eivät poista vikaa, tulee ottaa yhteyttä valtuutettuun Bosch-huoltoon.

Hoito ja huolto**Huolto ja puhdistus**

Pidä radio puhtaana, jotta työt sujuvat vaivattomasti ja turvallisesti.

Pyyhi pois lika kostealla pehmeällä rievulla. Älä käytä puhdistusaineita tai liuottimia.

Asiakaspalvelu ja käyttöneuvonta

Asiakaspalvelu vastaa tuotteesi korjausta ja huoltoa sekä varaosia koskeviin kysymyksiin. Räjähdyspiirustuksia ja tietoja varaosista löydät myös osoitteesta:

www.bosch-pt.com

Boschin asiakaspalvelu auttaa mielellään sinua tuotteitamme ja niiden lisätarvikkeita koskeissa kysymyksissä.

Ilmoita kaikissa kyselyissä ja varaosatilauksissa 10-numeroinen tuotenumero, joka on ilmoitettu tuotteen mallikilvessä.

Suomi

Robert Bosch Oy

Bosch-keskushuolto

Pakkalantie 21 A

01510 Vantaa

Voitte tilata varaosat suoraan osoitteesta www.bosch-pt.fi.

Puh.: 0800 98044

Faksi: 010 296 1838

www.bosch.fi

Kuljetus

Toimitukseen kuuluvat litiumioniakut ovat vaara-ainelain määräysten alaisia. Käyttäjä saa kuljettaa akkuja kadulla ilman erikoistoimenpiteitä.

Toimitettaessa sivullisen kautta (esim.: lentorahti tai huolinta) on noudatettava pakkausta ja merkintää koskevia erikoisvaatimuksia. Tällöin on lähetyksen valmistelussa ehdottomasti käytettävä vaara-aineasiantuntijaa.

Lähetä akkuja ainoastaan, jos kotelo on vaurioitumaton. Teippaa avoimet liittimet ja pakkaa akku niin, että se ei pääse liikkumaan pakkauksessa.

Ota myös huomioon mahdolliset tarkemmat kansalliset määräykset.

Hävitys

Käytöstä poistetut radiot, verkkolaitteet, akut/paristot, lisätarvikkeet ja pakkaukset tulee toimittaa ympäristöystävälliseen uusiokäyttöön.

Älä heitä radioita, verkkolaitteita tai akkuja/paristoja talousjätteisiin!

Vain EU-maita varten:

Eurooppalaisen direktiivin 2012/19/EU mukaan käyttökelvottomat sähkölaitteet ja eurooppalaisen direktiivin 2006/66/EY mukaan vialliset tai loppuun käytetyt akut/paristot täytyy kerätä erikseen ja toimittaa ympäristöystävälliseen kierrätykseen.

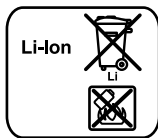
Akut/paristot:**Litiumioni:**

Katso ohjeita kappaleessa "Kuljetus", sivu 60.

Oikeus teknisiin muutoksiin pidätetään.

Ελληνικά**Υποδειξεις ασφαλείας**

⚠ ΠΡΟΕΙΔΟΠΟΙΗΣΗ Διαβάστε όλες τις υποδείξεις ασφαλείας και τις οδηγίες. Η μη τήρηση των υποδείξεων ασφαλείας και των οδηγιών μπορεί να προκαλέσει ηλεκτροπληξία, πυρκαγιά και/ή σοβαρούς τραυματισμούς.

Φυλάξτε όλες τις υποδείξεις ασφαλείας και τις οδηγίες για το μέλλον.

Ο χρησιμοποιούμενος στις υποδείξεις ασφαλείας όρος «Ραδιόφωνο» αναφέρεται σε ραδιόφωνα που λειτουργούν με σύνδεση στο δίκτυο (με φως-τροφοδοτικό) και σε ραδιόφωνα που λειτουργούν με μπαταρία (χωρίς φως-τροφοδοτικό).

- ▶ **Διατηρείτε τον τομέα που εργάζεσθε καθαρό και καλά φωτισμένο.** Αταξία ή μη φωτισμένες περιοχές εργασίας μπορεί να οδηγήσουν σε ατυχήματα.
- ▶ **Το φως του φως-τροφοδοτικού πρέπει να ταιριάζει στην πρίζα. Δεν επιτρέπεται με κανέναν τρόπο η μετατροπή του φως. Μη χρησιμοποιείτε κανένα φως προσαρμογέα μαζί με το ραδιόφωνο.** Αμεταποίητα φως και κατάλληλες πρίζες μειώνουν τον κίνδυνο ηλεκτροπληξίας.
- ▶ **Μη χρησιμοποιείτε το καλώδιο του φως-τροφοδοτικού για άλλο σκοπό, π.χ. για να μεταφέρετε ή να κρεμάτε το ραδιόφωνο ή για να τραβάτε το φως από την πρίζα του ρεύματος. Κρατάτε το ηλεκτρικό καλώδιο μακριά από υπερβολικές θερμοκρασίες, κοφτερές ακμές και/ή από κινούμενα εξαρτήματα.** Τυχόν χαλασμένα ή περιπλεγμένα ηλεκτρικά καλώδια αυξάνουν τον κίνδυνο ηλεκτροπληξίας.

▶ **Ξετυλίγετε εντελώς το καλώδιο σύνδεσης του φως-τροφοδοτικού, όταν λειτουργείτε το ραδιόφωνο με σύνδεση στο ηλεκτρικό δίκτυο.** Διαφορετικά το καλώδιο σύνδεσης μπορεί να θερμανθεί.

▶ **Προσέξτε, να μπορεί το φως να αποσυνδεθεί οποτεδήποτε.** Το φως είναι η μοναδική δυνατότητα, να αποσυνδέσετε το ραδιόφωνο από το δίκτυο ρεύματος.



Μην εκθέτετε το ραδιόφωνο και το φως-τροφοδοτικό στη βροχή ή την υγρασία. Η διείσδυση νερού στο ραδιόφωνο ή στο φως-τροφοδοτικό αυξάνει τον κίνδυνο μιας ηλεκτροπληξίας.

- ▶ **Διατηρείτε το ραδιόφωνο και το φως-τροφοδοτικό καθαρό.** Με τη ρύπανση υπάρχει ο κίνδυνος ηλεκτροπληξίας.
- ▶ **Πριν από κάθε χρήση ελέγχετε το ραδιόφωνο, το φως-τροφοδοτικό, το καλώδιο και το φως. Μη χρησιμοποιείτε το ραδιόφωνο, εφόσον διαπιστώσετε ζημιές. Μη ανοίξετε μόνοι σας το ραδιόφωνο και το φως-τροφοδοτικό και αναθέστε την επισκευή μόνο σε ειδικευμένο τεχνικό προσωπικό και μόνο με γνήσια ανταλλακτικά.** Τα χαλασμένα ραδιόφωνα, φως-τροφοδοτικά, καλώδια και φως αυξάνουν τον κίνδυνο ηλεκτροπληξίας.

▶ **Αυτό το ραδιόφωνο δεν προβλέπεται για χρήση από παιδιά και άτομα με περιορισμένες φυσικές, αισθητήριες ή διανοητικές ικανότητες ή με έλλειψη εμπειρίας και ανεπαρκείς γνώσεις. Αυτό το ραδιόφωνο μπορεί να χρησιμοποιηθεί από παιδιά από 8 ετών και πάνω καθώς και από άτομα με περιορισμένες φυσικές, αισθητήριες ή διανοητικές ικανότητες ή με έλλειψη εμπειρίας και ανεπαρκείς γνώσεις, όταν επιβλέπονται από ένα υπεύθυνο για την ασφάλειά τους ή έχουν από αυτό καθοδηγηθεί σχετικά με την ασφαλή εργασία με το ραδιόφωνο και τους συναφασμένους με αυτή κινδύνους.** Διαφορετικά υπάρχει κίνδυνος λαθεμένου χειρισμού και τραυματισμού.

▶ **Επιβλέπετε τα παιδιά κατά τη χρήση, τον καθαρισμό και συντήρηση.** Έτσι εξασφαλίζεται, ότι τα παιδιά δε θα παίξουν με το ραδιόφωνο.

▶ **Μην ανοίγετε την μπαταρία.** Υπάρχει κίνδυνος βραχυκυκλώματος.



Να προστατεύετε την μπαταρία από υπερβολικές θερμοκρασίες, π. χ. ακόμη και από συνεχή ηλιακή ακτινοβολία, φωτιά, νερό και υγρασία. Υπάρχει κίνδυνος έκρηξης.

▶ **Να κρατάτε τις μπαταρίες που δεν χρησιμοποιείτε μακριά από συνδετήρες γραφείου, νομίσματα, κλειδιά, καρφιά, βίδες ή/και από άλλα μεταλλικά μικροαντικείμενα που μπορεί να βραχυκλώσουν τις επαφές τους.** Το βραχυκύκλωμα των επαφών μιας μπαταρίας μπορεί να προκαλέσει εγκαύματα ή/και φωτιά.

▶ **Μια τυχόν εσφαλμένη χρησιμοποίηση μπορεί να οδηγήσει σε διαρροή υγρών από την μπαταρία. Αποφεύγετε κάθε επαφή μ' αυτά. Σε περίπτωση τυχαίας επαφής ξεπλύνετε καλά με νερό. Σε περίπτωση που τα υγρά θα έρθουν σε επαφή με τα μάτια, πρέπει να ζητήσετε επίσης και ιατρική βοήθεια.** Διαρρέοντα υγρά μπαταρίας μπορεί να οδηγήσουν σε ερεθισμούς του δέρματος ή σε εγκαύματα.

62 | Ελληνικά

- ▶ Σε περίπτωση βλάβης ή/και αντικανονικής χρήσης της μπαταρίας μπορεί να εξέλθουν αναθυμιάσεις από την μπαταρία. Αφίστε να μπει φρέσκος αέρας και επισκεφτείτε ένα γιατρό αν αισθανθείτε ενοχλήσεις. Οι αναθυμιάσεις μπορεί να ερεθίσουν τις αναπνευστικές οδούς.
- ▶ Φορτίζετε τις μπαταρίες μόνο με φορτιστές που προτείνονται από τον κατασκευαστή. Ένας φορτιστής που είναι κατάλληλος μόνο για ένα συγκεκριμένο τύπο μπαταριών δημιουργεί κίνδυνο πυρκαγιάς όταν χρησιμοποιηθεί για άλλες μπαταρίες.
- ▶ Να χρησιμοποιείτε την μπαταρία μόνο σε συνδυασμό με το προϊόν σας της Bosch. Μόνο έτσι προστατεύεται η μπαταρία από επικίνδυνες υπερφορτίσεις.
- ▶ Η μπαταρία μπορεί να υποστεί ζημιά από αιχμηρά αντικείμενα, όπως π. χ. καρφί ή κατασβίδι ή από εξωτερική άσκηση δύναμης. Μπορεί να προκληθεί ένα εσωτερικό βραχυκύκλωμα με αποτέλεσμα την ανάφλεξη, την εμφάνιση καπνού, την έκρηξη ή την υπερθέρμανση της μπαταρίας.
- ▶ Διαβάστε και τηρήστε αυστηρά τις υποδείξεις ασφαλείας και εργασίας στις οδηγίες λειτουργίας της συσκευής, την οποία συνδέετε στο ραδιόφωνο.

Περιγραφή του προϊόντος και της ισχύος του



Διαβάστε όλες τις υποδείξεις ασφαλείας και τις οδηγίες. Αμέλειες κατά την τήρηση των υποδείξεων ασφαλείας και των οδηγιών μπορεί να προκαλέσουν ηλεκτροπληξία, πυρκαγιά ή/και σοβαρούς τραυματισμούς.

Απεικονιζόμενα στοιχεία

Η απαρίθμηση των απεικονιζόμενων στοιχείων αναφέρεται στην απεικόνιση του ραδιοφώνου στη σελίδα γραφικών.

- 1 Χειρολαβή
- 2 Μεγάφωνο
- 3 Πλήκτρο ON/OFF
- 4 Πλήκτρο για ρύθμιση του τόνου με το χέρι «Equalizer»
- 5 Πλήκτρο μείωσης Ένταση/Μπάσα/Υψη «Vol -»
- 6 Πλήκτρο αύξησης Ένταση/Μπάσα/Υψη «Vol +»
- 7 Ραβδοειδής κεραία
- 8 Οθόνη
- 9 Πλήκτρα αποθήκευσης προγραμμάτων
- 10 Πλήκτρο για ρύθμιση χρόνου ⌚
- 11 Πλήκτρο για αναζήτηση κατερχόμενης ζεύξης ◀◀
- 12 Πλήκτρο για αναζήτηση ανερχόμενης ζεύξης ▶▶
- 13 Πλήκτρο σίγασης «Mute»
- 14 Πλήκτρο επιλογής της ακουστικής πηγής «Source»
- 15 Μπαταρία*
- 16 Πλήκτρο απομανδάλωσης μπαταρίας
- 17 Υποδοχή μπαταριών
- 18 Βίδα καπακιού θήκης μπαταρίας
- 19 Καπάκι θήκης μπαταρίας
- 20 Καπάκι της θήκης διαφύλαξης

- 21 Μοχλός ασφάλισης της θήκης διαφύλαξης
- 22 Υποδοχή «AUX IN»
- 23 Υποδοχή σύνδεσης 12 V
- 24 Εμβυσματώσιμο τροφοδοτικό
- 25 Βύσμα
- 26 Καλώδιο AUX

*Εξαρτήματα που απεικονίζονται ή περιγράφονται δεν περιέχονται στη στάνταρ συσκευασία. Για τον πλήρη κατάλογο εξαρτημάτων κοιτά το πρόγραμμα εξαρτημάτων.

Στοιχεία ένδειξης

- a Ένδειξη Ραδιοφωνική συχνότητα
- b Ένδειξη κατάσταση φόρτισης
- c Ένδειξη Στερεοφωνική λήψη
- d Ένδειξη σίγασης
- e Πολυλειτουργική ένδειξη
- f Ένδειξη Ακουστική πηγή

Τεχνικά χαρακτηριστικά

| Φορητό ραδιόφωνο | EasyRadio 12 | |
|--|--------------|------------------------------|
| Αριθμός ευρετηρίου | | 3 603 JB1 0.. |
| Ενδιάμεσες μπαταρίες | | 2 x 1,5 V (LR03/AAA) |
| Μπαταρία | V | 10,8 – 12 |
| Βάρος σύμφωνα με EPTA-Procedure 01:2014 | kg | 1,7 |
| Επιτρεπτή θερμοκρασία περιβάλλοντος | | |
| – κατά τη φόρτιση | °C | 0... +45 |
| – κατά τη λειτουργία* | °C | - 10... +40 |
| – κατά την αποθήκευση | °C | - 20... +50 |
| Συνιστούμενες μπαταρίες | | PBA 10,8V ... PBA 12V ... |
| Συνιστούμενοι φορτιστές | | AL 11.. CV |
| Ακουστική λειτουργία/Ραδιόφωνο | | |
| Τάση λειτουργίας | | |
| – κατά τη λειτουργία με εμβυσματώσιμο τροφοδοτικό | V | 12 |
| – κατά τη λειτουργία με μπαταρία | V | 10,8 – 12 |
| Ονομαστική ισχύς Ενισχυτής (κατά τη λειτουργία με εμβυσματώσιμο τροφοδοτικό) | | 2 x 5 W |
| Περιοχή λήψης | | |
| – Υπερβραχέα κύματα (FM) | MHz | 87,5 – 108 |
| – Μεσαία κύματα (AM) | kHz | 531 – 1 602 |

* Περιορισμένη ισχύς στις θερμοκρασίες < 0 °C

Τα τεχνικά χαρακτηριστικά εξακριβώθηκαν με μπαταρία από τη συσκευασία.

Εμβυσηματώσιμο τροφοδοτικό

| | | |
|---|----|---------------|
| Αριθμός ευρετηρίου | | 1 600 A00 0.. |
| Τάση εισόδου | V~ | 100–240 |
| Συχνότητα | Hz | 50/60 |
| Ρεύμα εισόδου | mA | 500 |
| Τάση εξόδου | V= | 12 |
| Ρεύμα εξόδου | mA | 1 500 |
| Βάρος σύμφωνα με EPTA-Procedure 01:2014 | kg | 0,2 |
| Κατηγορία μόνωσης | | □/II |

Συναρμολόγηση**Παροχή ενέργειας του ραδιοφώνου**

Η παροχή ενέργειας του ραδιοφώνου μπορεί να πραγματοποιηθεί μέσω του φις-τροφοδοτικού **24** ή μέσω μιας μπαταρίας ιόντων λιθίου **15**.

Λειτουργία με επαναφορτιζόμενη μπαταρία

Υπόδειξη: Η χρήση μη κατάλληλων για το ραδιόφωνο μπαταριών μπορεί να οδηγήσει σε λάθος λειτουργίες ή σε ζημιά του ραδιοφώνου.

Υπόδειξη: Η επαναφορτιζόμενη μπαταρία παραδίδεται μερικώς φορτισμένη. Για να εξασφαλίσετε την πλήρη ισχύ της επαναφορτιζόμενης μπαταρίας πρέπει, πριν την χρησιμοποιήσετε για πρώτη φορά, να την φορτίσετε εντελώς.

► **Να χρησιμοποιείτε μόνο τους φορτιστές που αναφέρονται στα τεχνικά στοιχεία.** Μόνο αυτοί οι φορτιστές είναι εναρμονισμένοι με την μπαταρία ιόντων λιθίου που χρησιμοποιείται στο ραδιόφωνό σας.

Η μπαταρία ιόντων λιθίου μπορεί να φορτιστεί ανά πάσα στιγμή. Η διακοπή της φόρτισης δεν βλάπτει την μπαταρία.

Τοποθετήστε την μπαταρία στην υποδοχή μπαταρίας **17** έτσι, ώστε οι επαφές της μπαταρίας να ακουμπήσουν επάνω στις επαφές στην υποδοχή μπαταρίας **17** και αφήστε την μπαταρία να ασφαλίσει στην υποδοχή.

Η ένδειξη κατάστασης φόρτισης της μπαταρίας **b** εμφανίζεται στην οθόνη, μόλις τοποθετηθεί μια μπαταρία με επαρκή τάση και το ραδιόφωνο δεν είναι συνδεδεμένο με το φις-τροφοδοτικό **24** με το δίκτυο του ρεύματος.

Στην ένδειξη κατάστασης φόρτισης μπαταρίας **b** εμφανίζεται η τρέχουσα κατάσταση φόρτισης της μπαταρίας. Όταν η ένδειξη κατάστασης φόρτισης μπαταρίας αναβοσβήνει, τότε η μπαταρία πρέπει να αντικατασταθεί.

| Ένδειξη | Χωρητικότητα |
|---------|----------------|
| | ≥ 2/3 |
| | ≥ 1/3 |
| | < 1/3 |
| | Εφεδρεία |
| | Άδεια μπαταρία |

Για να αφαιρέσετε την μπαταρία **15** πατήστε σ' αυτήν το πλήκτρο αποδέσμευσης **16** και αφαιρέστε την από την υποδοχή μπαταριών **17**.

Λειτουργία με εμβυσηματώσιμο τροφοδοτικό

► **Να δίνετε προσοχή στην τάση δικτύου!** Η τάση της ηλεκτρικής πηγής για το εμβυσηματώσιμο τροφοδοτικό πρέπει να ταυτίζεται με τα στοιχεία επάνω στην πινακίδα κατασκευαστή του εμβυσηματώσιμου τροφοδοτικού.

Ανοίξτε το προστατευτικό καπάκι της υποδοχής σύνδεσης 12 V **23**. Εισάγετε το βύσμα **25** του εμβυσηματώσιμου τροφοδοτικού 12 V στην υποδοχή σύνδεσης **23**. Συνδέστε το εμβυσηματώσιμο τροφοδοτικό στο ηλεκτρικό δίκτυο.

► **Χρησιμοποιείτε αποκλειστικά το γνήσιο φις-τροφοδοτικό Bosch, που προβλέπεται για το ραδιόφωνό σας.** Μόνο έτσι είναι δυνατή μια άψογη λειτουργία του ραδιοφώνου.

Να κλείνετε το προστατευτικό καπάκι όταν αφαιρέτε το βύσμα από την υποδοχή σύνδεσης 12 V **23** του εμβυσηματώσιμου τροφοδοτικού.

Το φις-τροφοδοτικό **24** μπορεί να φυλαχτεί σε περίπτωση μη χρήσης στη θήκη φύλαξης του ραδιοφώνου. Απασφαλίστε μετά το μοχλό ασφάλισης **21** και ανοίξτε το κάλυμμα **20** της θήκης φύλαξης.

Τοποθέτηση/Αλλαγή ενδιάμεσων μπαταριών

Για να μπορείτε να αποθηκεύσετε την ώρα στο ραδιόφωνο, πρέπει να τοποθετηθούν οι εφεδρικές μπαταρίες. Γι' αυτό συνιστάται η χρήση μπαταριών αλκαλίου-μαγγανίου.

Για να ανοίξετε το καπάκι της θήκης μπαταριών λύστε τη βίδα **18** και αφαιρέστε το καπάκι της θήκης μπαταριών **19**. Τοποθετήστε τις ενδιάμεσες μπαταρίες. Φροντίστε για τη σωστή πολικότητα, σύμφωνα με την εικόνα στο εξωτερικό της θήκης μπαταριών.

Τοποθετήστε πάλι το καπάκι **19** της θήκης των ενδιάμεσων μπαταριών και βιδώστε το πάλι με τη βίδα **18**.

Αντικαταστήστε τις εφεδρικές μπαταρίες, όταν η ένδειξη **e** γίνεται ασθενέστερη και η ώρα στο ραδιόφωνο δεν αποθηκεύεται πλέον.

Αντικαθιστάτε ταυτόχρονα όλες τις μπαταρίες μαζί. Να χρησιμοποιείτε πάντοτε μπαταρίες του ίδιου κατασκευαστή και με την ίδια χωρητικότητα.

► **Αφαιρέστε τις εφεδρικές μπαταρίες από το ραδιόφωνο, όταν δεν το χρησιμοποιήσετε για μεγαλύτερο χρονικό διάστημα.** Οι εφεδρικές μπαταρίες σε περίπτωση μακρόχρονης αποθήκευσης μπορεί να διαβρωθούν ή να αποφορτιστούν από μόνες τους.

Λειτουργία

► **Προστατεύετε το ραδιόφωνο από την υγρασία και την άμεση ηλιακή ακτινοβολία.** Το ραδιόφωνο είναι κατάλληλο μόνο για χρήση σε στεγνούς εσωτερικούς χώρους.

Ακουστική λειτουργία**Θέση σε λειτουργία κι εκτός λειτουργίας**

Για την **ενεργοποίηση** του ραδιοφώνου πατήστε το πλήκτρο On-Off **3**. Η οθόνη **8** ενεργοποιείται και αναπαράγεται η τελευταία ρυθμισμένη κατά την απενεργοποίηση του ραδιοφώνου πηγή ήχου.

64 | Ελληνικά

Υπόδειξη: Στη λειτουργία για πρώτη φορά με μπαταρία ή μετά από παρατεταμένη μη χρήση του ραδιοφώνου μπορεί να καταστεί απαραίτητο, να πρέπει το πλήκτρο On-Off **3** για την ενεργοποίηση να πατηθεί επανειλημμένα ή να κρατηθεί πατημένο για περισσότερο χρόνο.

Κάθε φορά που πατάτε το πλήκτρο φωτίζεται για μερικά δευτερόλεπτα η οθόνη **8**.

Για την **απενεργοποίηση** του ραδιοφώνου πατήστε ξανά το πλήκτρο On-Off **3**. Η τρέχουσα ρύθμιση της πηγής ήχου αποθηκεύεται.

Για την εξοικονόμηση ενέργειας, ενεργοποιείτε το ραδιόφωνο μόνο, όταν το χρησιμοποιείτε.

Ρύθμιση έντασης ήχου

Μετά την ενεργοποίηση του ραδιοφώνου είναι ρυθμισμένη πάντοτε μια μεσαία ένταση του ήχου (τιμή 10).

Για να αυξήσετε την ένταση ήχου πατήστε το πλήκτρο **«Vol +»**

6. Για να μειώσετε την ένταση ήχου πατήστε το πλήκτρο **«Vol -»** **5**. Η ρύθμιση της έντασης ήχου **«VL»** εμφανίζεται για μερικά δευτερόλεπτα, με τιμή μεταξύ 0 και 20, στην ένδειξη **e** στην οθόνη.

Όταν αλλάζετε ραδιοφωνικό σταθμό να ρυθμίζετε μια χαμηλή τιμή και μια μέτρια όταν ενεργοποιείτε μια εξωτερική ακουστική πηγή.

Για να απενεργοποιηστεί τον ήχο πατήστε το πλήκτρο **«Mute»** **13**. Για ενεργοποίησή του πάλι τον ήχο πατήστε εκ νέου το πλήκτρο **«Mute»** **13** ή ένα από τα πλήκτρα έντασης ήχου **«Vol +»** **6** ή **«Vol -»** **5**.

Ρύθμιση τόνου

Για μια ιδανική αναπαραγωγή του ήχου είναι ενσωματωμένος στο ραδιόφωνο ένας ισοσταθμιστής (equalizer).

Για να ρυθμίσετε τη στάθμη μπάσων με το χέρι πατήστε μια φορά το πλήκτρο **«Equalizer»** **4**. Στην οθόνη εμφανίζονται η ένδειξη **«BA»** και η αποθηκευμένη τιμή της στάθμης μπάσων στην ένδειξη **e**. Για τη ρύθμιση υψών πατήστε πάλι το πλήκτρο **«Equalizer»** **4**. Στην ένδειξη **e** εμφανίζεται **«TR»** καθώς και η αποθηκευμένη τιμή της στάθμης υψών.

Η στάθμη μπάσων και η στάθμη υψών μπορούν να ρυθμιστούν εντός της περιοχής από -5 έως +5. Για να αυξήσετε την τιμή που δείχνεται πατήστε το πλήκτρο **«Vol +»** **6** και για να την μειώσετε το πλήκτρο **«Vol -»** **5**. Οι νέες τιμές αποθηκεύονται αυτόματα όταν, μετά το τελευταίο πάτημα πλήκτρου, η ένδειξη **e** επιστρέφει στην ένδειξη χρόνου για λίγα δευτερόλεπτα.

Επιλογή της ακουστικής πηγής

Για να επιλέξετε μια ακουστική πηγή πατήστε αλληπάλληλα το πλήκτρο **«Source»** **14** μέχρι στην οθόνη να εμφανιστεί η ένδειξη **f** για την επιθυμητή εσωτερική ακουστική πηγή (βλέπε «Επιλογή/Αποθήκευση ραδιοφωνικών σταθμών», σελίδα 64) ή ανάλογα, για την εξωτερική ακουστική πηγή (βλέπε «Σύνδεση εξωτερικών ακουστικών πηγών», σελίδα 64):

- **«FM»:** Ραδιόφωνο στα υπερβραχέα κύματα FM,
- **«AM»:** Ραδιόφωνο στα μεσαία κύματα AM,
- **«AUX»:** εξωτερική ακουστική πηγή (π.χ. CD Player) μέσω της υποδοχής 3,5 mm **22**.

Προσανατολισμός της κεραίας

Το ραδιόφωνο παραδίδεται με συναρμολογημένη ραβδοειδή κεραία **7**. Κατά τη λειτουργία του ραδιοφώνου στρέψτε τη ραβδοειδή κεραία στην κατεύθυνση, που καθιστά δυνατή την καλύτερη λήψη.

Όταν δεν είναι δυνατή καμία ικανοποιητική λήψη, τότε τοποθετήστε το ραδιόφωνο σε μια θέση με καλύτερη λήψη.

Υπόδειξη: Κατά τη λειτουργία του ραδιοφώνου σε άμεσο περιβάλλον ραδιοφωνικών εγκαταστάσεων, ασύρματων συσκευών ή άλλων ηλεκτρονικών συσκευών μπορεί να προκύψει μια μείωση της ποιότητας της ραδιοφωνικής λήψης.

Επιλογή/Αποθήκευση ραδιοφωνικών σταθμών

Πατήστε αλληπάλληλα το πλήκτρο επιλογής της ακουστικής πηγής **«Source»** **14** μέχρι στην ένδειξη **f** **«FM»** να εμφανιστεί για τη λήψη στα υπερβραχέα κύματα ή **«AM»** για τη λήψη στα μεσαία κύματα.

Για να **ρυθμίσετε μια ορισμένη ραδιοφωνική συχνότητα** πατήστε το πλήκτρο για αναζήτηση ανερχόμενης ζεύξης **▶▶ 12**, για να αυξήσετε τη συχνότητα ή, ανάλογα, το πλήκτρο για αναζήτηση κατερχόμενης ζεύξης **◀◀ 11** για να την μειώσετε. Η τρέχουσα συχνότητα εμφανίζεται στην οθόνη, στην ένδειξη **a**.

Για την **αναζήτηση ραδιοφωνικών σταθμών ισχυρού σήματος** πατήστε και κρατήστε για λίγο πατημένο το πλήκτρο για αναζήτηση ανερχόμενης ζεύξης **▶▶ 12** ή, ανάλογα, το πλήκτρο για αναζήτηση κατερχόμενης ζεύξης **◀◀ 11**. Η συχνότητα του εντοπισμένου σταθμού εμφανίζεται στην οθόνη, στην ένδειξη **a**.

Σε περίπτωση ικανοποιητικά ισχυρής λήψης ενός κατάλληλου σήματος περνά το ραδιόφωνο αυτόματα στη στερεοφωνική λήψη. Στην οθόνη εμφανίζεται η ένδειξη για τη στερεοφωνική λήψη **c**.

Για την **αποθήκευση ενός επιλεγμένου σταθμού** πατήστε για 3 s ένα από τα πλήκτρα αποθήκευσης **9**. Ο σταθμός αποθηκεύεται μόλις στην ένδειξη **e** εμφανιστούν **«PR»** και αριθμός του επιλεγμένου πλήκτρου αποθήκευσης.

Μπορείτε να αποθηκεύσετε 5 σταθμούς FM και 5 σταθμούς AM. Να λαμβάνετε υπόψη σας, ότι, όταν αποθηκεύετε έναν επιλεγμένο ραδιοφωνικό σταθμό σε μια κατελημμένη θέση αποθήκευσης, ο σταθμός που ήταν προηγουμένως αποθηκευμένος διαγράφεται.

Για την **αναπαραγωγή ενός αποθηκευμένου ραδιοφωνικού σταθμού** πατήστε για λίγο το αντίστοιχο πλήκτρο αποθήκευσης προγραμμάτων **9**. Στην ένδειξη **e** εμφανίζονται για λίγα δευτερόλεπτα **«PR»** και ο αριθμός αποθήκευσης του προγράμματος.

Σύνδεση εξωτερικών ακουστικών πηγών

Παράλληλα με το ενσωματωμένο ραδιόφωνο μπορείτε να συνδέσετε και μια σειρά από εξωτερικές ακουστικές πηγές.

Αφαιρέστε το προστατευτικό καπάκι της υποδοχής **«AUX IN»** **22**. Εισάγετε το γωνιασμένο βύσμα 3,5 mm του καλωδίου AUX **26** στην υποδοχή (βλέπε την εικόνα στη σελίδα με τα γραφικά). Συνδέστε το άλλο βύσμα του καλωδίου AUX σε μια κατάλληλη ακουστική πηγή.

Για την αναπαραγωγή της συνδεδεμένης ακουστικής πηγής πατήστε αλληπάλληλα το πλήκτρο επιλογής ακουστικής πηγής **«Source»** **14** μέχρι στην ένδειξη **f** στην οθόνη να εμφανιστεί **«AUX»**.

Μόλις αφαιρέσετε το φινιρίσμα του καλωδίου AUX τοποθετείστε πάλι το καπάκι της υποδοχής «AUX IN» 22. Έτσι αποφεύγονται οι βρωμιές και ενδεχόμενες ζημιές.

Ένδειξη χρόνου

Το ραδιόφωνο διαθέτει μια ένδειξη χρόνου με ξεχωριστή τροφοδότηση ενέργειας. Εάν στη θήκη μπαταριών είναι τοποθετημένες εφεδρικές μπαταρίες με επαρκή χωρητικότητα (βλέπε «Τοποθέτηση/Αλλαγή ενδιάμεσων μπαταριών», σελίδα 63), μπορεί να αποθηκευτεί η ώρα, ακόμη και όταν το ραδιόφωνο αποσυνδεθεί από την παροχή ενέργειας μέσω μπαταρίας ή του φινιρίσματος τροφοδοτικού.

Ρύθμιση της ώρας

- Για να ρυθμίσετε τη ώρα πατήστε και κρατήστε πατημένο το πλήκτρο για τη ρύθμιση του χρόνου **⊕ 10** μέχρι στην ένδειξη **e** να αρχίσει να αναβοσβήνει ο αριθμός των ωρών.
- Πατήστε αλληπάλληλα το πλήκτρο για την ανερχόμενη αναζήτηση ζεύξης **▶▶ 12** ή, ανάλογα, το πλήκτρο για την κατερχόμενη αναζήτηση ζεύξης **◀◀ 11** μέχρι να εμφανιστεί ο σωστός αριθμός των ωρών.
- Πατήστε πάλι το πλήκτρο **⊕ 10** μέχρι στην ένδειξη **e** να αρχίσει να αναβοσβήνει ο αριθμός των λεπτών.
- Πατήστε αλληπάλληλα το πλήκτρο για την ανερχόμενη αναζήτηση ζεύξης **▶▶ 12** ή, ανάλογα, το πλήκτρο για την κατερχόμενη αναζήτηση ζεύξης **◀◀ 11** μέχρι να εμφανιστεί ο σωστός αριθμός των λεπτών.
- Για να αποθηκεύσετε το ρυθμισμένο χρόνο πατήστε για τρίτη φορά το πλήκτρο **⊕ 10**.

Υποδείξεις εργασίας

Υποδείξεις για τον άριστο χειρισμό της μπαταρίας

Να προστατεύετε την μπαταρία από υγρασία και νερό.

Να αποθηκεύετε την μπαταρία μόνο μέσα σε μια περιοχή θερμοκρασίας από -20 °C έως 50 °C. Το καλοκαίρι να μην αφήνετε για παράδειγμα την μπαταρία μέσα στο αυτοκίνητο.

Μια καινούργια μπαταρία, ή μια μπαταρία που δε χρησιμοποιήθηκε για ένα μεγάλο χρονικό διάστημα αποκτά την πλήρη χωρητικότητά της μετά από περίπου 5 κύκλους φόρτισης-εκφόρτισης.

Ένας σημαντικά μειωμένος χρόνος λειτουργίας μετά τη φόρτιση σημαίνει ότι η μπαταρία εξαντλήθηκε και πρέπει να αντικατασταθεί.

Δώστε προσοχή στις υποδείξεις απόσυρσης.

Σφάλματα – Αιτίες και θεραπεία

| Αιτία | Θεραπεία |
|-----------------------------------|---|
| Το ραδιόφωνο δε λειτουργεί | |
| Δεν υπάρχει τροφοδοσία | Τοποθετήστε (τέρμα) το εμβυσματώσιμο τροφοδοτικό και το φινιρίσμα δικτύου, ή, ανάλογα, τη φορτισμένη μπαταρία |
| Ραδιόφωνο πολύ ζεστό ή πολύ κρύο | Περιμένετε, μέχρι να αποκτήσει το ραδιόφωνο τη θερμοκρασία λειτουργίας |

Αιτία Θεραπεία

Το ραδιόφωνο δε λειτουργεί στη λειτουργία δικτύου

| | |
|---|--|
| Χάλασε το εμβυσματώσιμο τροφοδοτικό ή το καλώδιο σύνδεσης | Ελέγξτε το εμβυσματώσιμο τροφοδοτικό και το καλώδιο σύνδεσης και, αν χρειαστεί, δώστε τα για αντικατάσταση |
|---|--|

| | |
|--|---|
| Έχει τοποθετηθεί λάθος εμβυσματώσιμο τροφοδοτικό | Χρησιμοποιήστε το γνήσιο εμβυσματώσιμο τροφοδοτικό της Bosch (προσφέρεται και σαν εφεδρικό τροφοδοτικό) |
|--|---|

Το ραδιόφωνο δε λειτουργεί στη λειτουργία μπαταρίας

| | |
|----------------------------|---|
| Λερωμένες επαφές μπαταρίας | Καθαρίστε τις επαφές μπαταρίας π.χ. τοποθετώντας και αφαιρώντας πολλές φορές αλληπάλληλα την μπαταρία, ή, αν χρειαστεί, αντικαταστήστε την μπαταρία |
|----------------------------|---|

| | |
|---------------------------------|---|
| Χαλασμένη μπαταρία | Αντικαταστήστε την μπαταρία |
| Πολύ ζεστή ή πολύ κρύα μπαταρία | Περιμένετε μέχρι η μπαταρία να αποκτήσει τη θερμοκρασία λειτουργίας |

Το ραδιόφωνο αποτυγχάνει ξαφνικά

| | |
|--|--|
| Δεν έχει τοποθετηθεί σωστά ή τέρμα το εμβυσματώσιμο τροφοδοτικό, ή ανάλογα, η μπαταρία | Τοποθετήστε σωστά ή ανάλογο, τέρμα το εμβυσματώσιμο τροφοδοτικό ή την μπαταρία |
|--|--|

Ανεπαρκής λήψη ραδιοφωνικών σταθμών

| | |
|---|---|
| Παρεμβολές από άλλες συσκευές ή δυσμενής θέση τοποθέτησης | Τοποθετήστε το ραδιόφωνο σε μια άλλη θέση με καλύτερη λήψη ή σε μεγαλύτερη απόσταση από άλλες ηλεκτρονικές συσκευές |
|---|---|

Η ένδειξη χρόνου δε λειτουργεί σωστά

| | |
|---|---|
| Οι ενδιάμεσες μπαταρίες για το ρολόι είναι άδειες | Αντικαταστήστε τις ενδιάμεσες μπαταρίες |
| Οι ενδιάμεσες μπαταρίες τοποθετηθήκαν με λάθος πολικότητα | Τοποθετήστε τις ενδιάμεσες μπαταρίες με τη σωστή πολικότητα |

Όταν τα παραπάνω μέτρα δεν επαρκούν για την εξουδετέρωση ενός σφάλματος τότε απευθυνθείτε σε ένα εξουσιοδοτημένο κατάστημα Service της Bosch.

Συντήρηση και Service

Συντήρηση και καθαρισμός

Διατηρείτε το ραδιόφωνο καθαρό, για να εργάζεται καλά και σίγουρα.

Καθαρίζετε τυχόν ρύπους και βρωμιές μ' ένα υγρό, μαλακό πανί. Μη χρησιμοποιείτε μέσα καθαρισμού ή διαλύτες.

66 | Türkçe

Service και παροχή συμβουλών χρήσης

Το Service απαντά στις ερωτήσεις σας σχετικά με την επισκευή και τη συντήρηση του προϊόντος σας καθώς και τα κατάλληλα ανταλλακτικά:

www.bosch-pt.com

Η ομάδα παροχής συμβουλών της Bosch απαντά ευχαρίστως στις ερωτήσεις σας σχετικά με τα προϊόντα μας και τα ανταλλακτικά τους.

Δώστε σε όλες τις ερωτήσεις και παραγγελίες ανταλλακτικών οπωσδήποτε το 10ψήφιο κωδικό αριθμό σύμφωνα με την πινακίδα τύπου του προϊόντος.

Ελλάδα

Robert Bosch A.E.
Ερχειάς 37
19400 Κορωπί – Αθήνα
Τηλ.: 210 5701258
Φαξ: 210 5701283
www.bosch.com
www.bosch-pt.gr
ABZ Service A.E.
Τηλ.: 210 5701380
Φαξ: 210 5701607

Μεταφορά

Οι περιεχόμενες μπαταρίες ιόντων λιθίου υπόκεινται στις απαιτήσεις των επικίνδυνων αγαθών. Οι μπαταρίες μπορούν να μεταφερθούν οδικώς από το χρήστη χωρίς άλλους όρους. Όταν, όμως, οι μπαταρίες αποστέλλονται από τρίτους (π.χ. αεροπορικής ή με εταιρία μεταφορών) πρέπει να τηρούνται διάφορες ιδιαίτερες απαιτήσεις για τη συσκευασία και τη σήμανση. Εδώ πρέπει, κατά την προετοιμασία του υπό αποστολή τεμαχίου, να ζητηθεί οπωσδήποτε και η συμβουλή ενός ειδικού για επικίνδυνα αγαθά.

Να αποστέλλετε τις μπαταρίες μόνο όταν το περιβλήμα είναι άθικτο. Να κολλάτε τις γυμνές επαφές με κολλητική ταινία και να συσκευάζετε την μπαταρία κατά τέτοιο τρόπο, ώστε αυτή να μην κουνιέται μέσα στη συσκευασία. Παρακαλούμε να λαμβάνετε επίσης υπόψη σας και τυχόν πιο αυστηρές εθνικές διατάξεις.

Απόσυρση

Τα ραδιόφωνα, τα φις-τροφοδοτικά, οι επαναφορτιζόμενες μπαταρίες/μπαταρίες, τα εξαρτήματα και οι συσκευασίες πρέπει να ανακυκλώνονται με τρόπο φιλικό προς το περιβάλλον.

Μη ρίχνετε τα ραδιόφωνα, τα φις-τροφοδοτικά και τις επαναφορτιζόμενες μπαταρίες/μπαταρίες στα οικιακά απορρίμματα!

Μόνο για χώρες της ΕΕ:

Σύμφωνα με την Κοινοτική Οδηγία 2012/19/ΕΕ σχετικά με τις άχρηστες ηλεκτρικές συσκευές καθώς και με την Κοινοτική Οδηγία 2006/66/ΕΚ σχετικά με τις χαλασμένες ή αναλωμένες μπαταρίες δεν είναι πλέον υποχρεωτικό τα προϊόντα αυτά να συλλέγονται ξεχωριστά για να ανακυκλωθούν με τρόπο φιλικό προς το περιβάλλον.

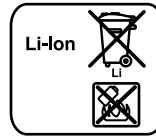
Μπαταρίες/Επαναφορτιζόμενες μπαταρίες:**Li-Ion:**

Παρακαλούμε να δώσετε προσοχή στις υποδείξεις στο κεφάλαιο «Μεταφορά», σελίδα 66.

Τηρούμε το δικαίωμα αλλαγών.**Türkçe****Güvenlik Talimatı**

⚠ UYARI **Bütün uyarıları ve talimat hükümlerini okuyun.** Güvenlik talimatlarına ve uyarılara uyulmadığı takdirde elektrik çarpmasına, yangına ve/veya ciddi yaralanmalara neden olunabilir.

Bütün uyarıları ve talimat hükümlerini ileride kullanmak üzere saklayın.

Güvenlik talimatı içinde kullanılan “Radyo” kavramı, akım şebekesine bağlı olarak (güç kaynağı ile) ve akü ile (güç kaynağı olmadan) çalıştırılan radyo anlamına gelmektedir.

► **Çalıştığınız yeri temiz tutun ve iyi aydınlatın.** Çalıştığınız yer düzensiz ise ve iyi aydınlatılmamışsa kazalar ortaya çıkabilir.

► **Güç kaynağının fişi prize uymalıdır. Fişi hiçbir zaman değiştirmeyin. Radyolarla birlikte adaptör fiş kullanmayın.** Değiştirilmemiş fiş ve uygun priz elektrik çarpması tehlikesini artırır.

► **Güç kaynağının kablolarını radyoyu taşımak, bir yere asmak veya fişi prizden çekmek için kullanmayın. Kabloyu ısıdan, yağdan, keskin kenarlı cisimlerden veya aletin hareketli parçalarından uzak tutun.** Hasarlı veya dolaşmış kablo elektrik çarpması tehlikesini artırır.

► **Radyoyu şebekeye bağlı olarak kullandığınız zaman güç kaynağı bağlantı kablolarını tam olarak açın.** Aksi takdirde bağlantı kabloları ısınabilir.

► **Şebeke bağlantı fişinin her zaman çekilebilir olmasına dikkat edin.** Şebeke bağlantı fişinin çekilmesi radyoyu akım şebekesinden ayırmanın tek yoludur.



Radyoyu ve güç kaynağını yağmurdan ve nemden uzak tutun. Radyo veya güç kaynağının içine su sızması elektrik çarpması tehlikesini artırır.

► **Radyoyu ve güç kaynağını temiz tutun.** Kirlenme elektrik çarpması tehlikesini artırır.

► **Her kullanımdan önce radyoyu, güç kaynağını ve fişi kontrol edin. Hasar tespit edecek olursanız radyoyu kullanmayın. Radyoyu ve güç kaynağını kendiniz açmayın ve sadece orijinal yedek parça kullanma koşulu ile sadece uzman personele onartın.** Hasarlı radyolar, güç kaynakları, kablolar ve fişler elektrik çarpması tehlikesini artırır.

- ▶ **Bu radyo, çocuklar ve fiziksel, duyuşsal veya zihinsel yetenekleri sınırlı kişiler veya yetersiz deneyim ve bilgiye sahip kişiler tarafından kullanılmak üzere tasarlanmamıştır. Bu radyo 8 yaşından itibaren çocuklar ve fiziksel, duyuşsal veya zihinsel yetenekleri sınırlı ve yeterli deneyim ve bilgiye sahip olmayan kişiler tarafından ancak denetim altında veya radyonun güvenli kullanım hakkında aydınlatıldıkları ve bu kullanıma bağılı tehlikeleri kavradıkları takdirde kullanılabilir.** Aksi takdirde hatalı kullanım ve yaralanma tehlikesi vardır.
 - ▶ **Kullanım, temizlik ve bakım işlemleri esnasında çocuklara göz kulak olun.** Bu yolla çocukların radyo ile oynamasını önlersiniz.
 - ▶ **Aküyü açmayın.** Kısa devre tehlikesi vardır.
-  **Aküyü aşırı ölçüde ısınmaya karşı; örneğin sürekli güneş ışımına karşı ve ayrıca, ateşe, suya ve neme karşı koruyun.** Patlama tehlikesi vardır.
- ▶ **Kullanım dışındaki aküleri büro ataçları, madeni paralar, çiviler, vidalar veya küçük madeni nesnelere uzak tutun. Bunlar akü kontakları arasında köprüleme yapabilir.** Akü kontakları arasında oluşabilecek bir kısa devre yanmalara veya yangınlara neden olabilir.
 - ▶ **Yanlış kullanım durumunda aküden sıvı dışarı sızabilir. Bu sıvı ile temasa gelmeyin. Yanlışlıkla temasa gelerseniz su ile iyice yıkayın. Eğer sıvı gözlerinize gelecek olursa hemen bir hekime başvurun.** Dışarı sızan akü sıvısı cilt tahrişlerine ve yanmalara neden olabilir.
 - ▶ **Hasar gördüklerinde veya usulüne uygun kullanılmadıklarında aküler buhar çıkarabilir. Çalıştığınız yeri havalandırın ve şikayet olursa hekime başvurun.** Akülerden çıkan buharlar nefes yollarını tahriş edebilir.
 - ▶ **Aküyü sadece üreticinin tavsiye ettiği şarj cihazı ile şarj edin.** Bir akünün şarjına uygun olarak üretilmiş şarj cihazı başka bir akünün şarjı için kullanılırsa yangın tehlikesi ortaya çıkar.
 - ▶ **Aküyü sadece Bosch ürününüzle birlikte kullanın.** Akü ancak bu şekilde tehlikeli aşırı zorlanmalardan korunur.
 - ▶ **Çivi veya tornavida gibi sivri, kesin nesnelere veya dıştan kuvvet uygulamaları aküde hasara neden olabilir.** Akü içinde bir kısa devre oluşabilir ve akü yanabilir, duman çıkarabilir, patlayabilir veya aşırı ölçüde ısınabilir.
 - ▶ **Radyoya bağlayacağımız cihazların kullanım kılavuzlarındaki güvenlik talimatını ve açıklamaları okuyun ve bunlara kesinlikle uyun.**

Ürün ve işlev tanımı



Bütün uyarıları ve talimat hükümlerini okuyun. Açıklanan uyarılara ve talimat hükümlerine uyulmadığı takdirde elektrik çarpmalarına, yangınlara ve/veya ağır yaralanmalara neden olunabilir.

Şekli gösterilen elemanlar

Şekli gösterilen elemanların numaraları grafik sayfasındaki radyo resmindeki numaralarla aynıdır.

- 1 Taşıma tutamağı
- 2 Hoparlör

- 3 Açma/kapama tuşu
- 4 Manüel ses ayarı tuşu "Equalizer"
- 5 Ses şiddeti/derinlik/yükseklik azaltma tuşu "Vol -"
- 6 Ses şiddeti/derinlik/yükseklik artırma tuşu "Vol +"
- 7 Çubuk anten
- 8 Display
- 9 Program kaydetme tuşları
- 10 Saat ayarı tuşu ⌚
- 11 Aşağı doğru arama tuşu ◀◀
- 12 Yukarı doğru arama tuşu ▶▶
- 13 Sessizlik tuşu "Mute"
- 14 Ses kaynağı seçme tuşu "Source"
- 15 Akü*
- 16 Akü boşa alma düğmesi
- 17 Akü yuvası
- 18 Batarya gözü kapağı vidası
- 19 Batarya gözü kapağı
- 20 Saklama gözü kapağı
- 21 Saklama gözü kilitleme kolu
- 22 "AUX IN"-Soketi
- 23 12 V bağlantı yuvası
- 24 Güç kaynağı fişi
- 25 Cihaz fişi
- 26 AUX-Kablo

*Şekli gösterilen veya tanımlanan aksesuar standart teslimat kapsamında değildir. Aksesuarın tümünü aksesuar programımızda bulabilirsiniz.

Gösterge elemanları

- a Radyo frekansı göstergesi
- b Akü şarj durumu göstergesi
- c Stereo algılama göstergesi
- d Sessiz göstergesi
- e Multi fonksiyon göstergesi
- f Ses kaynağı göstergesi

Teknik veriler

| Taşınabilir radyo | EasyRadio 12 | |
|--|--------------|------------------------------|
| Ürün kodu | | 3 603 JB1 0.. |
| Tampon bataryalar | | 2 x 1,5 V (LR03/AAA) |
| Akü | V | 10,8 – 12 |
| Ağırlığı EPTA-Procedure 01:2014'e göre | kg | 1,7 |
| İzin verilen ortam sıcaklığı | | |
| - Şarjda | °C | 0... +45 |
| - İşletmede* | °C | - 10... +40 |
| - Depolamada | °C | - 20... +50 |
| Tavsiye edilen aküler | | PBA 10,8V ... PBA 12V ... |
| Tavsiye edilen şarj cihazları | | AL 11.. CV |

* < 0 °C sıcaklıklarda sınırlı performans

Teknik veriler teslimat kapsamındaki akü ile tespit edilmiştir.

68 | Türkçe

| Taşınabilir radyo | | EasyRadio 12 | |
|---|-----|--------------|------------|
| Sesli işletme/radyo | | | |
| İşletme gerilimi | | | |
| - Güç kaynağı ile işletmede | V | | 12 |
| - Akülü işletmede | V | 10,8 - 12 | |
| Amplifikatör (yüksekteç) ana gücü (güç kaynağı ile işletmede) | | | 2 x 5 W |
| Çekim alanı | | | |
| - UKW | MHz | | 87,5 - 108 |
| - MW | kHz | | 531 - 1602 |
| * < 0 °C sıcaklıklarda sınırlı performans | | | |
| Teknik veriler teslimat kapsamındaki akü ile tespit edilmiştir. | | | |

| Güç kaynağı | | 1 600 A00 0.. | |
|--|----|---------------|-----------|
| Ürün kodu | | | |
| Giriş gerilimi | V~ | | 100 - 240 |
| Frekans | Hz | | 50/60 |
| Giriş akımı | mA | | 500 |
| Çıkış gerilimi | V= | | 12 |
| Çıkış akımı | mA | | 1500 |
| Ağırlığı EPTA-Procedure 01:2014'e göre | kg | | 0,2 |
| Koruma sınıfı | | | □/II |

Montaj

Radyonun enerji beslemesi

Radyonun enerji beslemesi güç kaynağı **24** veya bir lityum iyon akü **15** üzerinden olabilir.

Akü ile işletme

Not: Radyoya uygun olmayan akülerin kullanılması hatalı fonksiyonlara veya radyonun hasar görmesine neden olabilir.

Not: Akü kısmı şarjlı olarak teslim edilir. Akünün tam performansına ulaşabilmesi için ilk kullanımdan önce aküyü şarj cihazında tam olarak şarj edin.

► **Sadece teknik veriler bölümünde belirtilen şarj cihazlarını kullanın.** Sadece bu şarj cihazları radyonuzda kullanılan lityum iyon aküler için tasarlanmıştır.

Li-Ion aküler kullanım ömürleri kısalmadan istendiği zaman şarj edilebilir. Şarj işleminin kesilmesi aküye zarar vermez.

Aküyü akü yuvasına **17** akü bağlantılarının akü yuvasındaki **17** bağlantılara temas edecek biçimde yerleştirin ve akünün akü yuvasında kilitleme yapmasını sağlayın.

Ekranda akü şarj durumu göstergesi **b**, yeterli gerilime sahip bir akü takıldığında ve radyo güç kaynağı **24** üzerinden akım şebekesine bağlı olmadığında, görünür.

Akü şarj durumu göstergesi **b** akünün güncel şarj durumunu gösterir. Akü şarj durumu göstergesi yanıp sönmeye başladığında akünün şarj edilmesi gerekir.

| Gösterge | Kapasitesi |
|----------|------------|
| | ≥ 2/3 |
| | ≥ 1/3 |
| | < 1/3 |
| | Rezerve |
| | Akü boş |

Aküyü **15** çıkarmak için boşa alma tuşlarına **16** basın ve aküyü akü yuvasından **17** çıkarın.

Güç kaynağı ile işletme

► **Şebeke gerilimine dikkat edin!** Güç kaynağı için kullanılan akım kaynağının gerilimi güç kaynağının tip etiketinde belirtilen gerilimle aynı olmalıdır.

12 V bağlantı soketinin **23** koruyucu kapağını açın. 12 V güç kaynağının alet fişini **25** bağlantı soketine **23** takın. Güç kaynağını akım şebekesine bağlayın.

► **Sadece radyonuz için öngörülen orijinal Bosch güç kaynağı kullanın.** Radyonun kusursuz biçimde çalışması ancak bu şekilde sağlanır.

Alet fişini çıkardığınız takdirde kirlenmeye karşı koruma sağlamak üzere 12 V bağlantı soketinin **23** kapağını tekrar kapatın.

Radyo kullanım dışında iken güç kaynağı **24** radyonun saklama gözünde saklanabilir. Kilitleme kolunu **21** açın ve saklama gözünün kapağını **20** kaldırın.

Tampon bataryaların takılması/değiştirilmesi

Radyonun saatini belleğe alabilmek için yedek bataryalar takılmalıdır. Bu işlem için alkali mangan bataryaların kullanılması tavsiye edilir.

Batarya gözünü açmak için vidayı **18** gevşetin ve batarya gözü kapağını **19** alın. Tampon bataryaları yerleştirin. Batarya gözü kapağının dış tarafındaki şekle bakarak doğru kutuplama yapın.

Batarya gözü kapağını **19** tekrar takın ve vida **18** ile tespit edin.

Gösterge **e** zayıflamaya veya radyonun saati belleğe alınmaya başladığında yedek bataryaları değiştirin.

Daima bataryaların hepsini birden değiştirin. Aynı üreticinin aynı kapasitedeki bataryalarını kullanın.

► **Uzun süre kullanmayacaksanız yedek bataryaları radyodan çıkarın.** Yedek bataryalar uzun süreli depolamalarda korozyona uğrayabilir ve kendiliklerinden boşalabilirler.

İşletme

► **Radyoyu neme ve doğrudan gelen güneş ışınına karşı koruyun.** Bu radyo sadece kuru kapalı mekanlarda kullanılmaya uygundur.

Sesli işletme

Açma/kapama

Radyoyu **açmak** için açma/kapama tuşuna **3** basın. Ekran **8** etkinleşir ve radyonun son olarak kapatıldığında ses kaynağı tekrar çalışır.

Not: Radyo akü ile ilk kez çalıştırıldığında veya uzun süre kullanılmıyış kaldıktan sonraki çalıştırmada, radyonun açılabilmesi için açma/kapama tuşuna **3** birçok kez veya uzun süre basılması gerekli olabilir.

Tuşa her basılışta Display **8** birkaç saniye aydınlatılır.

Radyoyu **kapatmak** için açma/kapama tuşuna **3** yeniden basın. Ses kaynağının güncel ayarı belleğe alınır.

Enerjiden tasarruf etmek için kullanmadığınız zamanlar radyoyu kapatın.

Ses şiddetinin ayarlanması

Radyo açıldıktan sonra daima orta bir ses şiddeti (değer 10) ayarlı olur.

Ses şiddetini yükseltmek için **"Vol +"** **6** tuşuna, azaltmak için **"Vol -"** **5** tuşuna basın. Ses şiddeti ayarı **"VL"** 0 ile 20 değerleri arasında birkaç saniye Display'deki göstergede **e** görünür.

Ses şiddetini bir radyo vericisini ayarlamadan veya değiştirmeden önce düşük bir değere, harici bir ses kaynağını başlatmadan önce ise orta bir değere ayarlayın.

Sesi kapatmak için **"Mute"** **13** tuşuna basın. Sesi tekrar açmak için ya **"Mute"** **13** tuşuna tekrar basın veya bir ses şiddeti tuşuna **"Vol +"** **6** veya **"Vol -"** **5** basın.

Ses tipinin ayarlanması

Optimum ses alabilmek için radyoya bir Equalizer entegre edilmiştir.

Derinlik seviyesini manuel olarak değiştirmek için **"Equalizer"** **4** tuşuna bir kez basın. Display'de **"BA"** ve belleğe alınan derinlik seviyesi değeri göstergede **e** görünür. Yükseklik seviyesi için **"Equalizer"** **4** tuşuna tekrar basın, göstergede **e** **"TR"** ve belleğe alınan yükseklik seviyesi değeri görünür.

Derinlik veya yükseklik seviyesi -5 ile +5 aralığında değiştirilebilir. Gösterilen değeri yükseltmek için **"Vol +"** **6** tuşuna, indirmek için **"Vol -"** **5** tuşuna basın. Değiştirilen değerler gösterge **e** son tuşa basma işleminden birkaç saniye sonra zaman göstergesine geçtiğinde otomatik olarak belleğe alınır.

Ses kaynağının seçilmesi

Ses kaynağını seçmek için **"Source"** **14** tuşuna Display'deki göstergede **f** istenen dahili ses kaynağı (bakınız: "Radyo vericilerinin ayarlanması/hafızaya alınması", sayfa 69) veya harici ses kaynağı (bakınız: "Harici ses kaynaklarının bağlanması", sayfa 69) görününceye kadar basın:

- **"FM"**: UKW üzerinden radyo,
- **"AM"**: MW üzerinden radyo,
- **"AUX"**: Harici ses kaynağı (örneğin CD-Player) 3,5 mm soket **22** üzerinden.

Çubuk antenin doğrultulması

Radyo çubuk anten **7** takılı olarak teslim edilir. Radyoyu çalıştırırken çubuk anteni sesin en iyi geldiği yöne çevirin.

Yeterli ses algılanmıyorsa, radyoyu daha iyi sinyal alınan başka bir yere yerleştirin.

Not: Radyo, radyo vericileri, sinyalle çalışan veya diğer elektronik cihazların çok yakınında çalıştırılırken sinyal algılamada kısıtlamalar olabilir.

Radyo vericilerinin ayarlanması/hafızaya alınması

Ses kaynağı seçme tuşuna **"Source"** **14** göstergede **f** **"FM"** ultra kısa dalga algılama alanı için (UKW) veya **"AM"** orta dalga algılama alanı için (MW) görünceye kadar basın.

Belirli bir radyo frekansını ayarlamak için yukarı doğru arama tuşuna **▶▶▶ 12** veya aşağı doğru arama tuşuna **◀◀◀ 11** basın. Güncel frekan Display'deki göstergede **a** görünür.

Yüksek sinyal şiddetindeki radyo vericilerini aramak için yukarı doğru arama tuşuna **▶▶▶ 12** veya aşağı doğru arama tuşuna **◀◀◀ 11** basın ve tuşu kısa süre basılı tutun. Bulunan radyo vericisinin frekansı Display'deki göstergede **a** görünür. Uygun bir sinyal yeterli yoğunlukta alındığında radyo otomatik olarak stereo algılama moduna geçer. Ekranda stereo algılama göstergesi **c** görünür.

Ayarlanan bir vericiyi belleğe almak için programlama tuşlarından **9** birine 3 saniye süre ile basın. Göstergede **e** **"PR"** ve seçilen program belleğe alma tuşu numarası görününce verici belleğe alınmış olur.

5 UKW ve 5 MW vericiyi belleğe alabilirsiniz. Yeni seçilen bir radyo vericisinin daha önce seçilen radyo vericisi üzerine yazılacağına dikkat edin.

Belleğe alınmış bir vericiyi görmek için ilgili programlama tuşuna **9** kısaca basın. Göstergede **e** birkaç saniye süre ile **"PR"** ve programın bellek numarası görünür.

Harici ses kaynaklarının bağlanması

Bu cihazda entegre radyo yanında daha başka harici ses kaynakları da çalışabilir.

"AUX IN"-Soketi **22** koruyucu kapağını çıkarın. AUX-Kablosunun **26** açılı 3,5 mm fişini sokete takın (grafik sayfasındaki şekil). AUX-Kablosunun diğer fişini uygun bir ses kaynağına takın.

Bağlanan ses kaynağını görmek için ses kaynağı seçme tuşuna **"Source"** **14** Display'deki göstergede **f** **"AUX"** görününceye kadar basın.

AUX-Kablosunun fişini çıkardığınızda kirlenmeye karşı koruma sağlamak üzere **"AUX IN"**-Soketin **22** koruyucu kapağını tekrar takın.

Zaman göstergesi

Radyonun ayrı enerji beslemeli zaman göstergesi vardır. Yeterli kapasitedeki yedek bataryalar batarya gözüne takılı ise (Bakınız: "Tampon bataryaların takılması/değiştirilmesi", Sayfa 68), radyo akülü enerji beslemesinden veya güç kaynağı enerji beslemesinde ayrı olsa bile saat kaydedilebilir.

Saat ayarının yapılması

- Saat ayarı yapmak için saat ayarı tuşuna **⊖ 10** göstergede **e** saat sayısı yanıp sönmeye başlayınca kadar basın.
- Doğru saat sayısı gösterilinceye kadar yukarı doğru arama tuşuna **▶▶▶ 12** veya aşağı doğru arama tuşuna **◀◀◀ 11** basın.
- Tuşa **⊖ 10** göstergede **e** dakika sayısı yanıp sönmeye başlayacak ölçüde yeniden basın.
- Doğru dakika sayısı gösterilinceye kadar yukarı doğru arama tuşuna **▶▶▶ 12** veya aşağı doğru arama tuşuna **◀◀◀ 11** basın.
- Saat ayarını belleğe almak için tuşa **⊖ 10** üçüncü kez basın.

70 | Türkçe

Çalışırken dikkat edilecek hususlar**Akünün optimum verimle kullanılmasına ilişkin açıklamalar**

Aküyü nemden ve sudan koruyun.

Aküyü – 20 ... 50 derece arasında bir sıcaklıkta saklayın. Örneğin aküyü yaz aylarında otomobil içinde bırakmayın.

Yeni veya uzun süre kullanılmamış bir akü ancak yaklaşık 5 kez şarj/deşarj olduktan sonra tam performansına kavuşur.

Şarj işleminden sonra çok kısa süre çalışabiliyorsa akü ömrünü tamamlamış ve değiştirilmesi gerekiyor demektir.

Tasfiye konusundaki talimat hükümlerine uyun.

Hataların nedenleri ve giderilmeleri

| Nedeni | Giderilmesi |
|--|---|
| Radio işlev görmüyor | |
| Enerji beslemesi yok | Güç kaynağını ve cihaz fişini veya dolu (tam olarak) aküyü takın |
| Radio çok sıcak veya çok soğuk | Radio işletme sıcaklığına gelinceye kadar bekleyin |
| Radio şebeke işletmesinde işlev görmüyor | |
| Güç kaynağı veya bağlantı kablosu arızalı | Güç kaynağını ve bağlantı kablosunu kontrol edin ve gerekiyorsa değiştirin |
| Yanlış güç kaynağı kullanılıyor | Orijinal Bosch güç kaynağı kullanın (yedek parça olarak da temin edilebilir) |
| Radio akülü işletmede işlev görmüyor | |
| Akü kontakları kirli | Akü kontaklarını temizleyin; örneğin aküyü birkaç kez takıp çıkararak. Gerekiyorsa aküyü yenileyin |
| Akü arızalı | Aküyü yenileyin |
| Akü çok sıcak veya çok soğuk | Akü işletme sıcaklığına gelinceye kadar bekleyin |
| Radio aniden işlevsiz kalıyor | |
| Güç kaynağı veya akü doğru veya tam olarak takılmamış | Güç kaynağını veya aküyü doğru ve tam olarak takın |
| Radio kötü çekiyor | |
| Diğer cihazlar parazit yapıyor veya radyonun bulunduğu yer uygun değil | Radyoyu sinyalin daha iyi alınabileceği bir yere veya diğer elektronik cihazlardan daha uzak bir yere yerleştirin |
| Zaman göstergesi hatalı | |
| Saate ait tampon bataryalar boş | Tampon bataryaları değiştirin |
| Tampon bataryalar yanlış kutuplama ile yerleştirilmiş | Tampon bataryaları doğru kutuplama yaparak yerleştirin |
| Yukarıda anılan önlemlerle hatalar giderilemiyorsa yetkili Bosch Müşteri Servisine başvurun. | |

Bakım ve servis**Bakım ve temizlik**

İyi ve güvenli çalışabilmek için radyoyu temiz tutun.

Kirleri ve pislikleri nemli, temiz bir bezle silin. Deterjan veya çözücü madde kullanmayın.

Müşteri hizmeti ve uygulama danışmanlığı

Müşteri hizmeti ürününüzün onarım, bakım ve yedek parçalarına ilişkin sorularınızı yanıtlandırır. Demonte görüşler ve yedek parçalara ilişkin ayrıntılı bilgiyi aşağıdaki Web sayfasında bulabilirsiniz:

www.bosch-pt.com

Bosch uygulama danışmanlığı ekibi ürünlerimize ve ilgili aksesuara ilişkin sorularınızda size memnuniyetle yardımcı olur.

Bütün başvuru ve yedek parça siparişlerinizde ürünün tip etiketi üzerindeki 10 haneli ürün kodunu mutlaka belirtin.

Türkçe

Bosch Sanayi ve Ticaret A.Ş.
Aydınevler Mah. İnönü Cad. No:20
Ofis Park A Blok
34854 Kucukyali/Maltepe
Tel.: 444 80 10
Fax: +90 216 432 00 82
E-Mail: iletisim@bosch.com.tr

İdeal Elektronik Bobinaj
Yeni San. Sit. Cami arkası No: 67
Aksaray
Tel.: 0382 2151939
Tel.: 0382 2151246

Bulsan Elektrik
İstanbul Cad. Devrez Sok. İstanbul Çarşısı
No: 48/29 İskitler
Ankara
Tel.: 0312 3415142
Tel.: 0312 3410203

Faz Makine Bobinaj
Sanayi Sit. 663 Sok. No: 18
Antalya
Tel.: 0242 3465876
Tel.: 0242 3462885

Örsel Bobinaj
1. San. Sit. 161. Sok. No: 21
Denizli
Tel.: 0258 2620666

Bulut Elektrik
İstasyon Cad. No: 52/B Devlet Tiyatrosu Karşısı
Elazığ
Tel.: 0424 2183559

Körfez Elektrik
Sanayi Çarşısı 770 Sok. No: 71
Erzincan
Tel.: 0446 2230959

Ege Elektrik
İnönü Bulvarı No: 135 Muğla Makasarası Fethiye
Fethiye
Tel.: 0252 6145701

Değer İş Bobinaj
İsmetpaşa Mah. İlk Belediye Başkan Cad. 5/C Şahinbey
Gaziantep
Tel.: 0342 2316432

Çözüm Bobinaj
İsmetpaşa Mah. Eski Şahinbey Belediyesi altı Cad. No: 3/C
Gaziantep
Tel.: 0342 2319500

Onarım Bobinaj
Raifpaşa Cad. No: 67 İskenderun
Hatay
Tel.: 0326 6137546

Günşah Otomotiv
Beylikdüzü Sanayi Sit. No: 210 Beylikdüzü
İstanbul
Tel.: 0212 8720066

Aygem
10021 Sok. No: 11 AOSB Çiğli
İzmir
Tel.: 0232 3768074

Sezmen Bobinaj
Ege İş Merkezi 1201/4 Sok. No: 4/B Yenişehir
İzmir
Tel.: 0232 4571465

Ankaralı Elektrik
Eski Sanayi Bölgesi 3. Cad. No: 43
Kayseri
Tel.: 0352 3364216

Asal Bobinaj
Eski Sanayi Sitesi Barbaros Cad. No: 24
Samsun
Tel.: 0362 2289090

Üstündağ Elektrikli Aletler
Nusretiye Mah. Boyacılar Aralığı No: 9
Tekirdağ
Tel.: 0282 6512884

Nakliye

Alet içindeki lityum iyon (Li-Ion) aküler tehlikeli madde taşıma yönetmeliği hükümlerine tabidir. Aküler başka bir yükümlülük olmaksızın kullanıcı tarafından caddeler üzerinde taşınabilir. Üçüncü kişiler eliyle yollanma durumunda (örneğin hava yolu ile veya nakliye şirketleri ile) paketleme ve etiketlemeye ilişkin özel hükümlere uyulmalıdır. Bu nedenle gönderi paketlenirken bir tehlikeli madde uzmanından yardım alınmalıdır.

Aküler sadece ve ancak gövdelerinde hasar yoksa gönderin. Açık kontakları kapatın ve aküyü ambalaj içinde hareket etmeyecek biçimde paketleyin.

Lütfen olası ek ulusal yönetmelik hükümlerine de uyun.

Tasfiye



Radyolar, güç kaynakları, aküler/bataryalar, aksesuar ve ambalaj malzemesi çevre dostu tasfiye amacıyla bir geri kazanım merkezine yollanmalıdır.

Radyoları, güç kaynaklarını ve aküleri/bataryaları evsel atıkların içine atmayın!

Sadece AB üyesi ülkeler için:



2012/19/EU sayılı Avrupa yönetmeliği uyarınca kullanım ömrünü tamamlamış elektrikli aletleri ve 2006/66/EC sayılı Avrupa yönetmeliği uyarınca kullanım ömrünü tamamlamış aküler/bataryalar ayrı ayrı toplanmak ve çevre dostu tasfiye amacıyla geri dönüşüm merkezine gönderilmek zorundadır.

Aküler/Bataryalar:



Li-Ion:

Lütfen bölüm "Nakliye", sayfa içindeki uyarılara uyun 71.

Değişiklik haklarımız saklıdır.

Polski

Wskazówki bezpieczeństwa



OSTRZEZENIE Należy przeczytać wszystkie wskazówki bezpieczeństwa i zaleceń.

Nieprzestrzeganie wskazówek bezpieczeństwa i zaleceń może doprowadzić do porażenia prądem elektrycznym, pożaru i/lub poważnych obrażeń ciała.

Należy starannie przechowywać wszystkie przepisy i wskazówki bezpieczeństwa dla dalszego zastosowania.

Użyte w poniższym tekście pojęcie »radioodbiornik/radio« odnosi się zarówno do radioodbiorników zasilanych energią elektryczną z sieci (poprzez zasilacz), jak i do radioodbiorników zasilanych akumulatorami (bez zasilacza).

- ▶ **Stanowisko pracy należy utrzymywać w czystości i dobrze oświetlone.** Nieporządek w miejscu pracy lub nieoświetlona przestrzeń robocza mogą być przyczyną wypadków.
- ▶ **Wtyczka sieciowa zasilacza musi pasować do gniazda. Nie wolno w żaden sposób modyfikować wtyczki. Do zasilania radioodbiorników nie wolno stosować żadnych wtyków adapterowych.** Niezmienione wtyczki i pasujące gniazda zmniejszają ryzyko porażenia prądem.
- ▶ **Nie wolno używać przewodu zasilacza niezgodnie z przeznaczeniem. Nie wolno przenosić radia, trzymając je za przewód, ani używać przewodu do zawieszania radia; nie wolno też wyciągać wtyczki z gniazdka pociągając za przewód. Przewód należy chronić przed wyso-**

72 | Polski

kimi temperaturami, należy go trzymać z dala od oleju, ostrych krawędzi oraz ruchomych części urządzenia. Uszkodzone lub splątane przewody zwiększają ryzyko porażenia prądem.

- ▶ **W razie zasilania radia z sieci, przewód przyłączeniowy zasilacza należy całkowicie rozwinąć.** W przeciwnym wypadku przewód może się rozgrzać.
- ▶ **Wtyczka musi być łatwo dostępna na wypadek konieczności szybkiego wyciągnięcia jej z gniazda.** Wyciągnięcie wtyczki z gniazda to jedyna możliwość odcięcia radia od źródła zasilania.



Radio i zasilacz należy chronić przed deszczem i wilgocią. Przedostanie się wody do radia lub do zasilacza zwiększa ryzyko porażenia prądem.

- ▶ **Radioodbiornik i zasilacz należy utrzymywać w czystości.** Zanieczyszczenia mogą spowodować porażenie prądem elektrycznym.
- ▶ **Przed każdym użyciem należy skontrolować radioodbiornik, zasilacz, przewód i wtyczki.** W razie stwierdzenia uszkodzeń nie wolno użytkownika radioodbiornika. Nie należy otwierać radioodbiornika ani zasilacza, a naprawę tych urządzeń należy zlecać jedynie wykwalifikowanym fachowcom i tylko przy użyciu oryginalnych części zamiennych. Uszkodzone radioodbiorniki, zasilacze, przewody i wtyczki zwiększają ryzyko porażenia prądem.
- ▶ **Niniejszy radioodbiornik nie jest dostosowany do obsługi przez dzieci lub osoby ograniczone fizycznie, emocjonalnie, lub psychicznie, a także przez osoby z niewystarczającym doświadczeniem i/lub niedostateczną wiedzą.** Niniejszy radioodbiornik może być użytkowany przez dzieci powyżej lat 8, przez osoby ograniczone fizycznie, emocjonalnie, lub psychicznie, a także przez osoby z niewystarczającym doświadczeniem i/lub niedostateczną wiedzą tylko w przypadku, gdy dzieci lub osoby te znajdują się pod nadzorem osoby odpowiedzialnej za ich bezpieczeństwo lub gdy zostały one poinstruowane, jak w bezpieczny sposób posługiwać się niniejszym radioodbiornikiem i jakie ewentualne niebezpieczeństwa związane są z jego użytkowaniem. W przeciwnym wypadku istnieje niebezpieczeństwo niewłaściwego zastosowania, a także możliwość doznania urazów.
- ▶ **Podczas użytkowania, czyszczenia i konserwacji dzieci powinny znajdować się pod nadzorem.** Tylko w ten sposób można zagwarantować, że dzieci nie będą się bawiły radiem.
- ▶ **Nie otwierać akumulatora.** Istnieje niebezpieczeństwo zwarcia.



Akumulator należy chronić przed wysokimi temperaturami, np. przed stałym nasłonecznieniem, przed ogniem, wodą i wilgocią. Istnieje zagrożenie wybuchem.

- ▶ **Nie używany akumulator należy przechowywać z dala od spinaczy, monet, kluczy, gwoździ, śrub oraz innych drobnych przedmiotów metalowych, które mogłyby spowodować zwarcie styków akumulatora.** Zwarcie styków akumulatora może spowodować oparzenia lub doprowadzić do pożaru.
- ▶ **Przy niewłaściwym użyciu możliwe jest wydostanie się elektrolitu z akumulatora. Należy unikać kontaktu z nim, a w przypadku niezamierzonego zetknięcia się z elektrolitem, należy umyć dane miejsce ciała wodą. Jeżeli ciecz dostała się do oczu, należy dodatkowo skonsultować się z lekarzem.** Elektrolit może doprowadzić do podrażnienia skóry lub spowodować oparzenia.
- ▶ **W przypadku uszkodzenia i niewłaściwego użytkownika akumulatora może dojść do wydzielania się gazów. Wywietrzyć pomieszczenie i w razie dolegliwości skonsultować się z lekarzem.** Gazy mogą uszkodzić drogi oddechowe.
- ▶ **Akumulatory należy ładować tylko w ładowarkach, zalecanych przez producenta.** W przypadku użycia ładowarki, przystosowanej do ładowania określonego rodzaju akumulatorów, w sposób niezgodny z przeznaczeniem, istnieje niebezpieczeństwo pożaru.
- ▶ **Akumulator należy użytkować tylko w połączeniu z produktem firmy Bosch.** Tylko w ten sposób można uniknąć niebezpiecznych dla akumulatora przeciążeń.
- ▶ **Ostre przedmioty, takie jak na przykład gwoździe lub śrubokręt, a także działanie sił zewnętrznych mogą spowodować uszkodzenie akumulatora.** Może wówczas dojść do zwarcia wewnętrznego akumulatora i do jego przepalenia, eksplozji lub przegrzania.
- ▶ **Należy dokładnie przeczytać i przestrzegać zasad bezpieczeństwa i higieny pracy zawartych w instrukcjach eksploatacji urządzeń podłączanych do radia.**

Opis urządzenia i jego zastosowania



Należy przeczytać wszystkie wskazówki i przepisy. Błędy w przestrzeganiu poniższych wskazówek mogą spowodować porażenie prądem, pożar i/lub ciężkie obrażenia ciała.

Przedstawione graficznie komponenty

Numeracja przedstawionych graficznie komponentów odnosi się do schematu radioodbiornika znajdującego na stronach graficznych instrukcji.

- 1 Uchwyt transportowy
- 2 Głośnik
- 3 Wyłącznik urządzenia
- 4 Przycisk do ręcznego ustawiania dźwięku »Equalizer«
- 5 Przycisk redukcji głośności/basów »Vol -«
- 6 Przycisk zwiększania głośności/basów »Vol +«
- 7 Antena prętowa
- 8 Wyświetlacz

- 9 Przyciski programowania stacji
- 10 Przycisk do nastawiania czasu ⌚
- 11 Szukanie stacji do tyłu skali ◀◀
- 12 Szukanie stacji do przodu skali ▶▶
- 13 Przycisk do wyłączenia dźwięku »Mute«
- 14 Przycisk do przełączania źródła sygnału »Source«
- 15 Akumulator*
- 16 Przycisk odblokowujący akumulator
- 17 Wnęka na akumulator
- 18 Śruba pokrywy wnęki na baterie
- 19 Pokrywa wnęki na baterie
- 20 Pokrywa wnęki do przechowywania
- 21 Zamknięcie wnęki do przechowywania
- 22 Gniazdo »AUX IN«
- 23 Gniazdo przyłączeniowe 12 V
- 24 Zasilacz sieciowy
- 25 Wtyczka przyrządowa
- 26 Przewód AUX

*Przedstawiony na rysunkach lub opisany w instrukcji użytkownika osprzęt nie wchodzi w skład wyposażenia standardowego. Kompletny asortyment wyposażenia dodatkowego można znaleźć w naszym katalogu osprzętu.

Elementy wskaźników

- a Wskaźnik częstotliwości
- b Wskaźnik stanu naładowania akumulatora
- c Wskaźnik odbioru stereofonicznego
- d Wskaźnik wyłączenia dźwięku
- e Wskaźnik wielofunkcyjny
- f Wskaźnik źródła sygnału

Dane techniczne

| Przenośny radioodbiornik | | EasyRadio 12 |
|--|----|------------------------------|
| Numer katalogowy | | 3 603 JB1 0.. |
| Baterie buforowe | | 2 x 1,5 V (LR03/AAA) |
| Akumulator | V | 10,8 – 12 |
| Ciężar odpowiednio do EPTA-Procedure 01:2014 | kg | 1,7 |
| Dopuszczalna temperatura otoczenia | | |
| – podczas ładowania | °C | 0... +45 |
| – podczas eksploatacji* | °C | -10... +40 |
| – podczas przechowywania | °C | -20... +50 |
| Zalecane akumulatory | | PBA 10,8V ... PBA 12V ... |
| Zalecane ładowarki | | AL 11.. CV |

* ograniczona wydajność przy temperaturze < 0 °C

Dane techniczne uzyskane zostały w wyniku pomiarów z akumulatorem wchodzącym w skład dostawy.

Przenośny radioodbiornik EasyRadio 12

Tryb audio/Radio

| | | |
|--------------------------------|---|-----------|
| Napięcie robocze | | |
| – praca z zasilaczem sieciowym | V | 12 |
| – przy trybie akumulatorowym | V | 10,8 – 12 |

| | | |
|--|--|---------|
| Moc nominalna zasilacza (podczas pracy z zasilaczem sieciowym) | | 2 x 5 W |
|--|--|---------|

| | | |
|----------------|-----|------------|
| Zakres odbioru | | |
| – UKF | MHz | 87,5 – 108 |
| – ŚR | kHz | 531 – 1602 |

* ograniczona wydajność przy temperaturze < 0 °C

Dane techniczne uzyskane zostały w wyniku pomiarów z akumulatorem wchodzącym w skład dostawy.

Zasilacz sieciowy

| | | |
|--|----|---------------|
| Numer katalogowy | | 1 600 A00 0.. |
| Napięcie wejściowe | V~ | 100 – 240 |
| Częstotliwość | Hz | 50/60 |
| Prąd wejściowy | mA | 500 |
| Napięcie wyjściowe | V= | 12 |
| Prąd wyjściowy | mA | 1 500 |
| Ciężar odpowiednio do EPTA-Procedure 01:2014 | kg | 0,2 |
| Klasa ochrony | | □/II |

Montaż

Zasilanie radia

Radio może być zasilane za pośrednictwem zasilacza wtyczkowego **24** lub akumulatorem litowo-jonowym **15**.

Praca przy użyciu akumulatora

Wskazówka: Zastosowanie innych, nie przewidzianych do nabytego radioodbiornika akumulatorów może spowodować zakłócenia w pracy lub uszkodzenie radioodbiornika.

Wskazówka: W momencie dostawy akumulator jest naładowany częściowo. Aby zagwarantować wykorzystanie najwyższej wydajności akumulatora, należy przed pierwszym użyciem całkowicie naładować akumulator w ładowarce.

► **Stosować wolno tylko te ładowarki, które zostały wyszczególnione w Danych Technicznych.** Tylko te ładowarki dostosowane są do ładowania znajdującego się w wyposażeniu standardowym akumulatora litowo-jonowego.





Akumulator litowo-jonowy można doładować w dowolnej chwili, nie powodując tym skrócenia jego żywotności. Przerwanie procesu ładowania nie niesie za sobą ryzyka uszkodzenia ogniw akumulatora.

Akumulator należy umieścić we wnęce **17** w taki sposób, aby jego styki przylegały do styków we wnęce **17**, a następnie wsunąć go tak, a by zaskoczył w zapadce.

74 | Polski

Wskaźnik naładowania akumulatora **b** pojawia się na wyświetlaczu, gdy w radiu osadzony zostanie akumulator o wystarczającym napięciu, a radio nie jest podłączone do sieci poprzez zasilacz **24**.

Wskaźnik ładowania **b** ukazuje aktualny stan naładowania akumulatora. Gdy wskaźnik ładowania akumulatora miga, akumulator należy naładować.

| Wskaźnik | Pojemność |
|---|----------------------------|
|  | ≥ 2/3 |
|  | ≥ 1/3 |
|  | < 1/3 |
|  | Rezerwa |
|  | Akumulator jest wyładowany |

Aby wyjąć akumulator **15** należy wcisnąć przyciski odblokowujące **16** umieszczone na akumulatorze, a następnie wyciągając akumulator z wnęki **17**.

Praca z zasilaczem sieciowym

► **Należy zwrócić uwagę na napięcie sieciowe!** Napięcie źródła prądu zasilacza sieciowego musi zgadzać się z danymi na tabliczce znamionowej zasilacza.

Zdjąć pokrywkę gniazda przyłączeniowego 12 V **23**. Wtyczkę **25** 12-V-zasilacza włożyć do gniazda **23**. Podłączyć zasilacz do sieci elektrycznej.

► **Należy stosować wyłącznie oryginalny zasilacz firmy Bosch, przewidziany specjalnie do danego radia.** Tylko wówczas można zagwarantować prawidłowe funkcjonowanie radia.

Aby chronić gniazdo przed zanieczyszczeniem, należy po usunięciu wtyczki ponownie zamknąć pokrywkę gniazda przyłącza 12 V **23**.

Nie używany w danym momencie zasilacz **24** można przechowywać w schowku radioodbiornika. W tym celu należy otworzyć dzwignię blokady **21** i odchylić pokrywkę **20** schowka.

Wkładanie/wymiana baterii buforowych

Aby ustawić i zapisać czas w pamięci radioodbiornika, należy uprzednio osadzić baterie buforowe. Do tego celu najlepsze są baterie alkaliczno-manganowe.

Aby otworzyć wnękę na baterie należy odkręcić śrubę **18**, a następnie zdjąć pokrywkę **19**. Włożyć baterie buforowe do wnęki. Przy wkładaniu należy zwrócić uwagę na prawidłową biegunowość – postępować zgodnie ze schematem umieszczonym na zewnętrznej stronie pokrywki wnęki na baterie.

Ponownie nałożyć pokrywkę wnęki na baterię **19** i przymocować go za pomocą śruby **18**.

Gdy wskazanie **e** wyświetlane będzie coraz słabiej i gdy nie będzie się dało zapamiętać godziny, baterie buforowe należy wymienić.

Należy wymieniać wszystkie baterie równocześnie. Stosować tylko baterie, pochodzące od tego samego producenta i o jednakowej pojemności.

► **Jeżeli radio ma być przez dłuższy czas nieużywane, należy wyjąć z niego baterie.** Baterie buforowe, które są przez dłuższy czas przechowywane mogą ulec korozji i samorozładowaniu.

Praca urządzenia

► **Radioodbiornik należy chronić przed wilgocią i bezpośrednim nasłonecznieniem.** Radioodbiornik nadaje się do użytkowania wyłącznie w suchych pomieszczeniach zamkniętych.

Tryb audio

Włączanie/wyłączanie

Aby **włączyć** radio, należy wcisnąć włącznik/wyłącznik **3**. Następuje wówczas aktywacja wyświetlacza **8**, a odtwarzanie odbywa się z tego źródła, które było ustawione przed ostatnim wyłączeniem radia.

Wskazówka: Przy pierwszym użytkowaniu radia przy użyciu akumulatora lub po dłuższej przerwie w użytkowaniu podczas włączania może okazać się konieczne wielokrotne wciśnięcie włącznika/wyłącznika **3** lub dłuższe jego przytrzymanie.

Każde naciśnięcie przycisku powoduje kilkusekundową aktywację podświetlenia wyświetlacza **8**.

Aby **wyłączyć** radio, należy ponownie wcisnąć włącznik/wyłącznik **3**. Aktualne ustawienie źródła dźwięku jest zapamiętywane.

Aby zaoszczędzić energię elektryczną, radio należy włączać tylko wtedy, gdy jest ono używane.

Ustawianie natężenia dźwięku

Po włączeniu radioodbiornika automatycznie ustawiane jest umiarkowane natężenie dźwięku (wartość 10).

Aby zwiększyć natężenie dźwięku należy wcisnąć przycisk **»Vol +« 6**, aby zredukować natężenie dźwięku – przycisk **»Vol -« 5**. Poziom ustawionego natężenia dźwięku **»VL«** (wartość położona między 0 i 20) pojawia się na parę sekund na wskaźniku **e** wyświetlacza.

Przed ustawieniem lub zmianą stacji radiowej, poziom głośności należy ustawić na dość niską wartość, przed uruchomieniem zewnętrznego źródła sygnału na średnią wartość.

Aby wyłączyć dźwięk całkowicie można nacisnąć przycisk **»Mute« 13**. Aby włączyć dźwięk, należy ponownie wcisnąć przycisk **»Mute« 13** lub jeden z przycisków natężenia dźwięku **»Vol +« 6** lub **»Vol -« 5**.

Ustawianie barwy dźwięku

Dla optymalnego odtwarzania dźwięku, radioodbiornik zaopatrzonego zostało w wbudowany equalizer (korektor graficzny).

Aby ręcznie podregulować poziom tonów niskich (basów), należy raz wcisnąć przycisk **»Equalizer« 4**. Na wyświetlaczu pojawi się symbol **»BA«**, a także zapamiętany poziom tonów niskich na wskaźniku **e**. Aby wyregulować tony wysokie należy ponownie wcisnąć przycisk **»Equalizer« 4**, a na wskaźniku **e** ukaże się symbol **»TR«** jak również zapamiętana wartość tonów wysokich.

Poziom tonów wysokich i niskich można zmieniać w zakresie – 5 do + 5. Aby zwiększyć wyświetloną wartość należy przycisnąć przycisk »Vol +« **6**, aby ją zmniejszyć – przycisk »Vol –« **5**. Zmienione wartości zapamiętywane są automatycznie, podczas gdy wskaźnik **e** parę sekund po ostatnim naciśnięciu przycisku ponownie zaczyna wyświetlać wskaźnik godziny.

Wybór źródła sygnału

Wybór źródła sygnału odbywa się przez wielokrotne naciśnięcie przycisku »Source« **14** – tak długo aż na wyświetlaczu ukaże się wskaźnik **f** dla pożądanego wewnętrznego źródła sygnału (zob. »Ustawianie/zapamiętywanie stacji radiowej«, str. 75) lub zewnętrznego źródła sygnału (zob. »Podłączanie zewnętrznych źródeł sygnału«, str. 75):

- »FM«: radio na falach UKF,
- »AM«: radio na falach średnich,
- »AUX«: zewnętrzne źródło sygnału (np. odtwarzacz CD) przez gniazdo 3,5 mm **22**.

Ustawianie anteny prętowej

Radioodbiornik dostarczany jest z zamontowaną anteną prętową **7**. Podczas pracy w trybie „Radio” antenę radioodbiornika należy odchylić w kierunku, z którego możliwy jest jak najlepszy odbiór sygnału.

Jeżeli odbiór nie jest wystarczający, radioodbiornik należy ustawić w miejscu, w którym odbiór będzie lepszy.

Wskazówka: Jeżeli radio użytkowane jest w bezpośredniej bliskości urządzeń emitujących fale radiowe lub innych urządzeń elektronicznych, może dojść do zakłóceń odbioru radiowego.

Ustawianie/zapamiętywanie stacji radiowej

Przycisk wyboru źródła sygnału »Source« **14** należy nacisnąć tyle razy, aby ukazał się wskaźnik **f** »FM« dla odbioru fal ultrakrótkich (UKF) względnie »AM« do odbioru fal średnich (ŚR). Aby **ustawić określoną częstotliwość radiową** należy wcisnąć przycisk szukania do przodu ►► **12**, aby zwiększyć częstotliwość, lub przycisk szukania do tyłu ►► **11**, aby częstotliwość zmniejszyć. Aktualna częstotliwość ukazywana jest na wskaźniku **a** wyświetlacza.

Aby **znaleźć stację radiową o silnym sygnale** należy wcisnąć przycisk szukania do przodu ►► **12** lub przycisk szukania do tyłu ►► **11** i przytrzymać go przez krótki okres czasu w tej pozycji. Częstotliwość znalezionej stacji radiowej ukazywana jest na wskaźniku **a** wyświetlacza.

Przy dostatecznie silnym sygnale radioodbiornik przełącza się automatycznie na odbiór stereofoniczny. Na wyświetlaczu pojawia się symbol odbioru stereo **c**.

Aby **zapamiętać ustawioną stację radiową**, należy wcisnąć jeden z przycisków zapamiętywania programów **9** na ok. 3 s. Ukazanie się symbolu **e** »PR« oraz numeru wybranego przycisku oznacza, że stacja została zapamiętana. Możliwe jest zapamiętanie 5 stacji UKF i 5 fal średnich. Należy wziąć pod uwagę, iż przy ponownym wyborze stacji zajęte miejsce w pamięci zostanie skasowane, a na jego miejsce zostanie zapisana nowo wybrana stacja radiowa.

Aby **odtworzyć zapamiętaną stację**, należy krótko nacisnąć na odpowiedni przycisk **9**. Na wskaźniku **e** wyświetli się na parę sekund symbol »PR« numer pamięci programu.

Podłączanie zewnętrznych źródeł sygnału

Oprócz odtwarzania wbudowanego radia możliwe jest odtwarzanie różnych zewnętrznych źródeł sygnału.

Zdjąć pokrywkę gniazda »AUX IN« **22**. Włożyć zagiętą wtyczkę 3,5 mm przewodu AUX **26** do gniazda (zob. rys. na stronie graficznej). Drugą wtyczkę przewodu AUX włożyć do odpowiedniego źródła sygnału.

Aby rozpocząć odtwarzanie podłączonego źródła sygnału, należy wielokrotnie wcisnąć przycisk wyboru źródła sygnału »Source« **14** – aż na wyświetlaczu wyświetli się wskazanie **f** »AUX«.

W celu ochrony przed zanieczyszczeniem, należy po wyjęciu wtyczki przewodu AUX ponownie nałożyć pokrywkę na gniazdo »AUX IN« **22**.

Wskaźnik czasu

Radio zaopatrzone jest w oddzielnie zasilany zegar. Jeżeli we wnęce na baterie umieszczone są baterie buforowe o wystarczającej pojemności (zob. »Wkładanie/wymiana baterii buforowych«, str. 74), ustawiony czas zostanie zapamiętany nawet po odłączeniu radioodbiornika od zasilania akumulatorem lub poprzez zasilacz.

Ustawianie czasu

- Aby ustawić czas, należy wielokrotnie wcisnąć przycisk ⊕ **10** – tak, aby wskazanie godziny **e** migało.
- Wcisnąć przycisk szukania do tyłu ►► **12** względnie do przodu ►► **11** tak, aby na wyświetlaczu wyświetlone zostało właściwe wskazanie godzin.
- Ponownie wcisnąć przycisk ⊕ **10** – tak, aby wskazanie minut **e** migało.
- Wcisnąć przycisk szukania do tyłu ►► **12** względnie do przodu ►► **11** tyle razy, aż na wyświetlaczu wyświetlone zostanie właściwe wskazanie minut.
- Wcisnąć przycisk ⊕ **10** po raz trzeci, aby zapamiętać zaprogramowaną godzinę.

Wskazówki dotyczące pracy

Wskazówki dotyczące optymalnego obchodzenia się z akumulatorem

Akumulator należy chronić przed wilgocią i wodą.

Akumulator należy przechowywać wyłącznie w temperaturze od – 20 °C do 50 °C. Nie wolno pozostawiać akumulatora np. latem w samochodzie.

Nowy, lub przez dłuższy czas nieużywany akumulator osiąga swoją pełną wydajność dopiero po ok. 5 cyklach ładowania i wyładowania.

Zdecydowanie krótszy czas prac po ładowaniu wskazuje na zużycie akumulatora i konieczność wymiany na nowy.

Przestrzegać wskazówek dotyczących usuwania odpadów.

76 | Polski

Błędy – przyczyny i usuwanie

| Przyczyna | Usuwanie błędu |
|--|--|
| Radio nie działa | |
| Nie ma zasilania prądem | Wsunąć (całkowicie) do radioodbiornika zasilacz i wtyczkę względnie naładowany akumulator |
| Radio jest za gorące albo za zimne | Odczekać, aż radioodbiornik uzyska właściwą temperaturę roboczą |
| Radio nie działa po włączeniu do sieci | |
| Uszkodzony zasilacz lub przewód przyłączeniowy | Skontrolować zasilacz i przewód; w razie potrzeby oddać do wymiany |
| Podłączono nieodpowiedni zasilacz | Użyć oryginalnego zasilacza firmy Bosch (dostępny również jako osprzęt dodatkowy) |
| Radio nie działa przy użyciu akumulatora | |
| Styki akumulatora są zabrudzone | Wyczyścić styki akumulatora, np. przez wielokrotne włożenie i wyjęcie akumulatora. W razie niepowodzenia akumulator wymienić na nowy |
| Akumulator jest uszkodzony | Wymienić akumulator na nowy |
| Akumulator jest zbyt rozgrzany lub zbyt zimny | Odczekać, aby akumulator osiągnął właściwą temperaturę roboczą |
| Radio gwałtownie i nieoczekiwanie się wyłącza | |
| Zasilacz lub akumulator nie zostały zamocowane, lub uczyniono to niedokładnie | Całkowicie włożyć zasilacz względnie akumulator |
| Zły odbiór radiowy | |
| Zakłócenia spowodowane innymi urządzeniami lub niekorzystnymi warunkami w miejscu umieszczenia radioodbiornika | Ustawić radioodbiornik w innym miejscu, gdzie jest lepszy odbiór sygnału lub zwrócić uwagę na zachowanie właściwej odległości od innych urządzeń elektronicznych |
| Zakłócenia w wyświetlaniu czasu | |
| Baterie buforowe dla zegara wyładowały się | Wymienić baterie buforowe |
| Niewłaściwie ułożone baterie (bieguny) | Baterie buforowe ułożyć we wnęce zważając na zachowanie właściwej biegunowości |

Jeżeli wyżej przytoczone kroki nie spowodują usunięcia błędu, należy skontaktować się z autoryzowanym punktem serwisowym firmy Bosch.

Konserwacja i serwis**Konserwacja i czyszczenie**

Aby zachować efektywność i bezpieczeństwo użytkownika, radioodbiornik należy zawsze utrzymywać w czystości.

Zanieczyszczenia należy usuwać za pomocą wilgotnej, miękkiej ściereczki. Nie używać żadnych środków czyszczących ani zawierających rozpuszczalnik.

Obsługa klienta oraz doradztwo dotyczące użytkownika

W punkcie obsługi klienta można uzyskać odpowiedzi na pytania dotyczące napraw i konserwacji nabytego produktu, a także dotyczące części zamiennych. Rysunki rozłożeniowe oraz informacje dotyczące części zamiennych można znaleźć również pod adresem:

www.bosch-pt.com

Nasz zespół doradztwa dotyczącego użytkownika odpowie na wszystkie pytania związane z produktami firmy Bosch oraz ich osprzętem.

Przy wszystkich zgłoszeniach oraz zamówieniach części zamiennych konieczne jest podanie 10-cyfrowego numeru katalogowego, znajdującego się na tabliczce znamionowej produktu.

Polska

Robert Bosch Sp. z o.o.
Serwis Elektronarzędzi
Ul. Szyszkowa 35/37
02-285 Warszawa

Na www.bosch-pt.pl znajdują Państwo wszystkie szczegóły dotyczące usług serwisowych online.

Tel.: 22 7154460

Faks: 22 7154441

E-Mail: bsc@pl.bosch.com

Infolinia Działu Elektronarzędzi: 801 100900

(w cenie połączenia lokalnego)

E-Mail: elektronarzedzia.info@pl.bosch.com

www.bosch.pl

Transport

Załączone w dostawie akumulatory litowo-jonowe podlegają wymaganiom przepisów dotyczących towarów niebezpiecznych. Akumulatory mogą być transportowane drogą lądową przez użytkownika bez konieczności spełnienia jakichkolwiek dalszych warunków.

W przypadku przesyłki przez osoby trzecie (np. transport drogą powietrzną lub za pośrednictwem firmy spedycyjnej) należy dostosować się do szczególnych wymagań dotyczących opakowania i znaczenia towaru. W takim wypadku podczas przygotowywania towaru do wysyłki należy skonsultować się z ekspertem d/s towarów niebezpiecznych.

Akumulatory można wysłać tylko wówczas, gdy ich obudowa nie jest uszkodzona. Odsłonięte styki należy zakleić, a akumulator zapakować w taki sposób, aby nie mógł on się poruszać (przesuwać) w opakowaniu.

Należy wziąć też pod uwagę ewentualne przepisy prawa krajowego.

Usuwanie odpadów



Radioodbiorniki, akumulatory/baterie, osprzęt i opakowanie należy oddać do powtórnego przetworzenia zgodnego z obowiązującymi przepisami w zakresie ochrony środowiska.

Nie wolno wyrzucać radioodbiorników, zasilaczy wtyczkowych i akumulatorów/baterii razem z odpadami z gospodarstwa domowego!

Tylko dla państw należących do UE:



Zgodnie z europejską wytyczną 2012/19/UE, niezdatne do użytku narzędzia elektryczne, a zgodnie z europejską wytyczną 2006/66/WE uszkodzone lub zużyte akumulatory/baterie, należy zbierać osobno i doprowadzić do ponownego przetworzenia zgodnego z zasadami ochrony środowiska.

Akumulatory/Baterie:



Li-Ion:

Proszę stosować się do wskazówek, znajdujących się w rozdziale »Transport«, str. 76.

Zastrzega się prawo dokonywania zmian.

Česky

Bezpečnostní upozornění



VAROVÁNÍ Přečtěte si všechna bezpečnostní upozornění a pokyny. Nedodržování bezpečnostních upozornění a pokynů může mít za následek úraz elektrickým proudem, požár a/nebo těžká poranění.

Všechna bezpečnostní upozornění a pokyny do budoucna uschovejte.

Pojem „rádio“ používaný v bezpečnostních upozorněních se vztahuje na rádia napájená z elektrické sítě (se síťovým zdrojem) a na akumulátorová rádia (bez síťového zdroje).

- ▶ **Udržujte Vaše pracovní místo čisté a dobře osvětlené.** Nepořádek nebo neosvětlené pracovní oblasti mohou vést k úrazům.
- ▶ **Zástrčka síťového zdroje musí být vhodná do zásuvky. Zástrčka nesmí být žádným způsobem upravena. Nepoužívejte společně s rádiem žádné zástrčkové adaptéry.** Neupravené zástrčky a vhodné zásuvky snižují riziko úrazu elektrickým proudem.
- ▶ **Nepoužívejte kabel síťového zdroje k nošení či zavěšení rádia a k vytažení zástrčky ze zásuvky. Chraňte kabel před teplem, olejem, ostrými hranami a pohyblivými díly zařízení.** Poškozené nebo zamotané kabely zvyšují riziko úrazu elektrickým proudem.

▶ **Pokud rádio používáte zapojené do sítě, připojovací kabel síťového zdroje úplně rozviňte.** Připojovací kabel by se jinak mohl zahřívat.

▶ **Dbejte na to, aby bylo možné síťovou zástrčku kdykoli vypojit.** Síťová zástrčka představuje jedinou možnost, jak odpojit rádio od elektrické sítě.



Chraňte rádio a síťový zdroj před deštěm

a vlhkem. Vniknutí vody do rádia nebo síťového zdroje zvyšuje nebezpečí úrazu elektrickým proudem.

▶ **Udržujte rádio a síťový zdroj v čistotě.** Při znečištění hrozí nebezpečí úrazu elektrickým proudem.

▶ **Před každým použitím rádio, síťový zdroj, kabel a zástrčku zkontrolujte. Pokud zjistíte poškození, rádio nepoužívejte. Neotvírejte sami rádio ani síťový zdroj a nechte je opravit pouze kvalifikovanými odbornými pracovníky a pouze za použití originálních náhradních dílů.** Poškozená rádia, poškozené síťové zdroje, kabely a zástrčky zvyšují riziko úrazu elektrickým proudem.

▶ **Toto rádio není určeno k tomu, aby ho používaly děti a osoby s omezenými fyzickými, smyslovými nebo duševními schopnostmi nebo nedostatečnými zkušenostmi a vědomostmi. Toto rádio mohou používat děti od 8 let a osoby s omezenými fyzickými, smyslovými nebo duševními schopnostmi nebo nedostatečnými zkušenostmi a vědomostmi pouze tehdy, pokud na ně dohlídí osoba zodpovědná za jejich bezpečnost nebo pokud je tato osoba instruovala ohledně bezpečného zacházení s rádiem a chápou nebezpečí, která jsou s tím spojená.** V opačném případě hrozí nebezpečí nesprávné obsluhy a zranění.

▶ **Pokud rádio používají děti, provádějí jeho čištění nebo údržbu, dohlížejte na ně.** Tak bude zajištěno, že si děti nebudou s rádiem hrát.

▶ **Neotvírejte akumulátor.** Existuje nebezpečí zkratu.



Chraňte akumulátor před horkem, např. i před trvalým slunečním zářením, ohněm, vodou a vlhkostí. Existuje nebezpečí výbuchu.

▶ **Nepoužívaný akumulátor uchovávejte mimo kancelářské sponky, mince, klíče, hřebíky, šrouby nebo jiné drobné kovové předměty, které by mohly způsobit přemostění kontaktů.** Zkrat mezi kontakty akumulátoru může mít za následek opálení nebo požár.

▶ **Při špatném použití může z akumulátoru vytéci kapalina. Zabráňte kontaktu s ní. Při náhodném kontaktu opláchněte místo vodou. Pokud kapalina vnikne do očí, navštivte navíc i lékaře.** Vytékající akumulátorová kapalina může způsobit podráždění pokožky nebo popáleniny.

▶ **Při poškození a nesprávném použití akumulátoru mohou vystupovat páry. Přivádějte čerstvý vzduch a při potížích vyhledejte lékaře.** Páry mohou dráždit dýchací cesty.

▶ **Akumulátory nabíjejte pouze v nabíječce, která je doporučena výrobcem.** Pro nabíječku, která je vhodná pro určitý druh akumulátorů, existuje nebezpečí požáru, je-li používána s jinými akumulátory.

78 | Český

- ▶ **Používejte akumulátor pouze ve spojení s Vaším výrobkem Bosch.** Jen tak bude akumulátor chráněn před nebezpečným přetížením.
- ▶ **Špičatými předměty, jako např. hřebíky nebo šroubováky, nebo působením vnější síly může dojít k poškození akumulátoru.** Uvnitř může dojít ke zkratu a akumulátor může začít hořet, může z něj unikat kouř, může vybuchnout nebo se přehřát.
- ▶ **Přečtěte si a striktně dodržujte bezpečnostní upozornění a pracovní pokyny v návodu k obsluze zařízení, která připojujete k rádiu.**

Popis výrobku a specifikací



Čtěte všechna varovná upozornění a pokyny. Zanedbání při dodržování varovných upozornění a pokynů mohou mít za následek úraz elektrickým proudem, požár a/nebo těžká poranění.

Zobrazené komponenty

Číslování vyobrazených komponent se vztahuje k vyobrazení rádia na straně s obrázky.

- 1 Nosné držadlo
- 2 Reproduktor
- 3 Tlačítko zapnutí/vypnutí
- 4 Tlačítko manuálního nastavení zvuku „Equalizer“
- 5 Tlačítko snižování hlasitosti/hloubek/výšek „Vol -“
- 6 Tlačítko zvyšování hlasitosti/hloubek/výšek „Vol +“
- 7 Tyčová anténa
- 8 Displej
- 9 Tlačítka programové paměti
- 10 Tlačítko nastavení času
- 11 Tlačítko vyhledávání dolů
- 12 Tlačítko vyhledávání nahoru
- 13 Tlačítko vypnutí zvuku „Mute“
- 14 Tlačítko volby audio zdroje „Source“
- 15 Akumulátor*
- 16 Odjišťovací tlačítko akumulátoru
- 17 Akumulátorová šachta
- 18 Šroub krytu přihrádky baterie
- 19 Kryt přihrádky baterie
- 20 Víko ukládací přihrádky
- 21 Zajišťovací páčka ukládací přihrádky
- 22 Zdířka „AUX IN“
- 23 Připojovací zdířka 12 V
- 24 Síťový zdroj
- 25 Přístrojová zástrčka
- 26 Kabel AUX

*Zobrazené nebo popsané příslušenství nepatří k standardnímu obsahu dodávky. Kompletní příslušenství naleznete v našem programu příslušenství.

Zobrazované prvky

- a Ukazatel frekvence rádia
- b Ukazatel stavu nabití akumulátoru
- c Ukazatel stereofonního příjmu
- d Ukazatel vypnutí zvuku
- e Multifunkční ukazatel
- f Ukazatel audio zdroje

Technická data

| Přenosné rádio | EasyRadio 12 | |
|---------------------------------------|------------------------------|------------|
| Objednací číslo | 3 603 JB1 0.. | |
| Vyrovňovací baterie | 2 x 1,5 V (LR03/AAA) | |
| Akumulátor | V | 10,8 – 12 |
| Hmotnost podle EPTA-Procedure 01:2014 | kg | 1,7 |
| Povolená teplota prostředí | | |
| – při nabíjení | °C | 0... +45 |
| – při provozu* | °C | -10... +40 |
| – při skladování | °C | -20... +50 |
| Doporučené akumulátory | PBA 10,8V ... PBA 12V ... | |
| Doporučené nabíječky | AL 11.. CV | |

Audio provoz/rádio

| | | |
|---|---------|------------|
| Provozní napětí | | |
| – při provozu se síťovým zdrojem | V | 12 |
| – při provozu na akumulátor | V | 10,8 – 12 |
| Jmenovitý výkon zesilovače (při provozu se síťovým zdrojem) | 2 x 5 W | |
| Přijímaný rozsah | | |
| – VKV | MHz | 87,5 – 108 |
| – SV | kHz | 531 – 1602 |

* Omezený výkon při teplotách < 0 °C

Technická data zjištěna s akumulátorem z obsahu dodávky.

Síťový zdroj

| | | |
|---------------------------------------|---------------|-----------|
| Objednací číslo | 1 600 A00 0.. | |
| Vstupní napětí | V~ | 100 – 240 |
| Frekvence | Hz | 50/60 |
| Vstupní proud | mA | 500 |
| Výstupní napětí | V= | 12 |
| Výstupní proud | mA | 1500 |
| Hmotnost podle EPTA-Procedure 01:2014 | kg | 0,2 |
| Třída ochrany | □/II | |

Montáž

Napájení rádia

Rádio lze napájet pomocí síťového zdroje **24** nebo lithium-iontovým akumulátorem **15**.

Provoz s akumulátorem

Upozornění: Používání akumulátorů, které nejsou pro rádio vhodné, může způsobit nesprávné fungování nebo poškození rádia.

Upozornění: Akumulátor se dodává částečně nabitý. Pro zaručení plného výkonu akumulátoru jej před prvním nasazením v nabíječce zcela nabijte.

- **Používejte pouze nabíječky uvedené v technických datech.** Jen tyto nabíječky jsou přizpůsobené pro lithium-iontový akumulátor používaný s vaším rádiem.

Akumulátor Li-ion lze bez zkrácení životnosti kdykoli nabít. Přerušování procesu nabíjení nepoškozuje akumulátor.

Vložte akumulátor do akumulátorové šachty **17** tak, aby přípojky akumulátoru přiléhaly na přípojky v akumulátorové šachtě **17** a nechte akumulátor v akumulátorové šachtě zaschnout.

Ukazatel stavu nabití akumulátoru **b** se zobrazí na displeji, jakmile nasadíte akumulátor s dostatečným napětím a rádio není zapojené do elektrické sítě pomocí síťového zdroje **24**.

Ukazatel stavu nabití akumulátoru **b** ukazuje aktuální stav akumulátoru. Pokud ukazatel stavu nabití bliká, musí se akumulátor nabít.

| Ukazatel | Kapacita |
|----------|--------------------|
| | ≥ 2/3 |
| | ≥ 1/3 |
| | < 1/3 |
| | rezerva |
| | prázdný akumulátor |

Pro odejmutí akumulátoru **15** stlačte odjišťovací tlačítka **16** na akumulátoru a vytáhněte jej z akumulátorové šachty **17**.

Provoz se síťovým zdrojem

- **Dbejte síťového napětí!** Napětí zdroje proudu pro síťový zdroj musí souhlasit s údaji na typovém štítku síťového zdroje.

Otevřete ochranné víčko přípojovací zdířky 12 V **23**. Zastrčte přístrojovou zástrčku **25** síťového zdroje 12 V do přípojovací zdířky **23**. Síťový zdroj připojte na elektrickou síť.

- **Používejte výhradně originální síťový zdroj Bosch určený pro vaše rádio.** Jen tak je možný bezproblémový provoz rádia.

Pokud odstraníte přístrojovou zástrčku, pak kvůli ochraně před znečištěním zase uzavřete ochranné víčko přípojovací zdířky 12 V **23**.

Když síťový zdroj **24** nepoužíváte, můžete ho uložit do ukládací přihrádky v rádiu. Otevřete zajišťovací páčku **21** a odklopte víko **20** ukládací přihrádky.

Vložení/výměna vyrovnávacích baterií

Aby bylo možné uložit na rádiu čas, musí být vložené záložní baterie. Doporučujeme používat alkalické manganové baterie.

Pro otevření přihrádky pro baterie uvolněte šroub **18** a odejměte kryt přihrádky pro baterie **19**. Vložte vyrovnávací baterie. Dbejte přitom na správnou polaritu podle vyobrazení na vnější straně krytu přihrádky pro baterie.

Kryt přihrádky pro baterie **19** zase nasadte a pevně jej přišroubujte pomocí šroubu **18**.

Když ukazatel **e** slábne a na rádiu již nelze uložit čas, vyměňte záložní baterie.

Nahradte vždy všechny baterie současně. Použijte pouze baterie jednoho výrobce a stejné kapacity.

- **Pokud rádio delší dobu nepoužíváte, vyjměte z něj záložní baterie.** Při delším skladování mohou záložní baterie zkorodovat a samy se vybit.

Provoz

- **Chraňte rádio před vlhkem a přímým slunečním zářením.** Rádio je vhodné jen pro použití v suchých vnitřních prostorech.

Audio provoz**Zapnutí - vypnutí**

Pro **zapnutí** rádia stiskněte tlačítko zapnutí/vypnutí **3**. Displej **8** se aktivuje a začne hrát audiozdroj, který byl nastavený při posledním vypnutí rádia.

Upozornění: Při prvním provozu s akumulátorem nebo po delším nepoužívání rádia může být nutné, abyste pro zapnutí opakovaně stiskli nebo podrželi stisknuté tlačítko zapnutí/vypnutí **3**.

Displej **8** se při každém stisku tlačítka na několik sekund osvětlí.

Pro **vypnutí** rádia znovu stiskněte tlačítko zapnutí/vypnutí **3**. Aktuální nastavení audiozdroje se uloží.

Kvůli úspoře energie zapínejte rádio pouze tehdy, když ho používáte.

Nastavení hlasitosti

Po zapnutí rádia je vždy nastavená prostřední hlasitost (hodnota 10).

Pro zvýšení hlasitosti stiskněte tlačítko „Vol +“ **6**, pro snížení hlasitosti tlačítko „Vol -“ **5**. Nastavení hlasitosti „VL“ se na několik sekund zobrazí s hodnotou mezi 0 a 20 v ukazateli **e** na displeji.

Před nastavením nebo změnou rozhlasové stanice dejte hlasitost na nízkou hodnotu, před startem externího audio zdroje na střední hodnotu.

Pro vypnutí zvuku můžete stisknout tlačítko „Mute“ **13**. Pro opětovné zapnutí zvuku stiskněte buď znovu tlačítko „Mute“ **13** nebo jedno z tlačítek hlasitosti „Vol +“ **6** resp. „Vol -“ **5**.

Nastavení zvuku

Pro optimální reprodukci zvuku je v rádiu integrován ekvalizér.

Pro manuální změnu úrovně hloubek stiskněte jednu tlačítko „Equalizer“ **4**. Na displeji se zobrazí „BA“ a též uložená hodnota úrovně hloubek na ukazateli **e**. Pro úroveň výšek stiskněte znovu tlačítko „Equalizer“ **4**, na displeji **e** se zobrazí „TR“ a též uložená hodnota úrovně výšek.

80 | Český

Úroveň hloubek resp. výšek lze změnit v rozsahu od – 5 do + 5. Pro zvýšení zobrazené hodnoty stiskněte tlačítko „Vol +“ **6**, pro snížení tlačítko „Vol –“ **5**. Změněné hodnoty se automaticky uloží, když se ukazatel **e** několik sekund po posledním stisku tlačítka změní zpátky na zobrazení času.

Volba audio zdroje

Pro volbu audio zdroje stiskněte tlačítko „Source“ **14** tolikrát, až se na displeji objeví ukazatel **f** požadovaného interního audio zdroje (viz „Naladění/uložení rozhlasových stanic“, strana 80) resp. externího audio zdroje (viz „Připojení externích audio zdrojů“, strana 80):

- „FM“: rádio přes VKV,
- „AM“: rádio přes SV,
- „AUX“: externí audio zdroj (např. přehrávač CD) přes zdířku 3,5 mm **22**.

Nasměrování tyčové antény

Rádio se dodává s namontovanou tyčovou anténou **7**. Při provozu rádia nasměrujte tyčovou anténu směrem, který umožňuje nejlepší příjem.

Pokud příjem není dostačující, postavte rádio na místo s lepším příjmem.

Upozornění: Při provozu rádia v bezprostřední blízkosti rádiových zařízení, rádiových přístrojů a jiných elektronických zařízení může docházet ke zhoršení rádiového příjmu.

Naladění/uložení rozhlasových stanic

Stiskněte tlačítko volby audio zdroje „Source“ **14** tolikrát, až se objeví v ukazateli **f**, „FM“ pro přijímací rozsah velmi krátkých vln (VKV) resp. „AM“ pro přijímací rozsah středních vln (SV).

Pro **nastavení určité rádiové frekvence** stiskněte tlačítko vyhledávání nahoru **▶▶12**, aby se frekvence zvyšovala, resp. tlačítko vyhledávání dolů **◀◀11**, aby se frekvence snižovala. Aktuální frekvence se zobrazuje v ukazateli **a** na displeji.

Pro **hledání rozhlasových stanic s vysokou intenzitou signálu** stiskněte tlačítko vyhledávání nahoru **▶▶12** resp. tlačítko vyhledávání dolů **◀◀11** a podržte je krátce stlačené. Frekvence nalezené rozhlasové stanice se objeví v ukazateli **a** na displeji.

Při dostatečně silném příjmu vhodného signálu rádio automaticky přepne na stereofonní příjem. Na displeji se zobrazí ukazatel stereofonního příjmu **c**.

Pro **uložení naladěné stanice** stiskněte na 3 sekundy jedno z tlačítek programové paměti **9**. Jakmile se objeví v ukazateli **e** „PR“ a též číslo zvoleného tlačítka programové paměti, je stanice uložena.

Můžete uložit 5 stanic VKV a 5 stanic SV. Mějte na paměti, aby již jednou obsazené paměťové místo nebylo při nové volbě přepsáno nově naladěnou rozhlasovou stanicí.

Pro **reprodukcí uložené stanice** stiskněte krátce příslušné tlačítko programové paměti **9**. V ukazateli **e** se na několik sekund zobrazí „PR“ a též paměťové číslo programu.

Připojení externích audio zdrojů

Vedle integrovaného rádia lze přehrávat různé externí audio zdroje.

Odejměte ochranné víčko zdířky „AUX IN“ **22**. Nastrčte úhlovou zástrčku 3,5 mm kabelu AUX **26** do zdířky (viz vyobrazení na grafické straně). Na druhou zástrčku kabelu AUX připojte vhodný audio zdroj.

Pro přehrávání připojeného audio zdroje stiskněte tlačítko volby audio zdroje „Source“ **14** tolikrát, až se v ukazateli **f** na displeji objeví „AUX“.

Kvůli ochraně před znečištěním ochranné víčko zdířky „AUX IN“ **22** zase nasadte, když zástrčku kabelu AUX odstraníte.

Ukazatel času

Rádio je vybavené ukazatelem času se samostatným napájením. Pokud jsou v příhrádce pro baterie vloženy záložní baterie s dostatečnou kapacitou (viz „Vložení/výměna vyrovnávacích baterií“, strana 79), lze uložit čas, i když je rádio odpojené od napájení akumulátorem nebo přes síťový zdroj.

Nastavení času

- Pro nastavení času stiskněte tlačítko nastavení času **⊕10** na tak dlouho, až v ukazateli **e** bliká hodinové číslo.
- Stiskněte tlačítko vyhledávání nahoru **▶▶12** resp. tlačítko vyhledávání dolů **◀◀11** tolikrát, až se zobrazuje správný počet hodin.
- Stiskněte znovu tlačítko **⊕10** tak, aby v ukazateli **e** blikalo minutové číslo.
- Stiskněte tlačítko vyhledávání nahoru **▶▶12** resp. tlačítko vyhledávání dolů **◀◀11** tolikrát, až se zobrazuje správný počet minut.
- Stiskněte tlačítko **⊕10** potřetí, aby se čas hodin uložil.

Pracovní pokyny**Upozornění pro optimální zacházení s akumulátorem**

Akumulátor chraňte před vlhkostí a vodou.

Akumulátor skladujte pouze v rozsahu teploty od – 20 °C do 50 °C. Nenechávejte akumulátor ležet např. v létě v autě.

Nový nebo dlouhou dobu nepoužívaný akumulátor dává svůj plný výkon až po ca. 5 nabíjecích a vybíjecích cyklech.

Výrazně nižší provozní doba po nabití ukazuje, že je akumulátor opotřebován a musí být vyměněn.

Dbejte upozornění k zpracování odpadu.

Chyby – příčiny a nápomoc

| Příčina | Řešení |
|--|---|
| Rádio nefunguje. | |
| Žádný zdroj energie | Síťový zdroj a přístrojovou zástrčku resp. nabitý akumulátor (zcela) zastrčte |
| Rádio je příliš horké nebo příliš studené. | Počkejte, dokud rádio nebude mít provozní teplotu. |

| Příčina | Řešení |
|---|---|
| Rádío nefunguje při napájení ze sítě. | |
| Vadný síťový zdroj nebo připojovací kabel | Síťový zdroj a připojovací kabel zkontrolujte a případně nechte vyměnit |
| Nasazen nesprávný síťový zdroj | Použijte originální síťový zdroj Bosch (k dostání i jako náhradní díl) |
| Rádío nefunguje při napájení z akumulátoru. | |
| Znečištěné kontakty akumulátoru | Kontakty akumulátoru očistěte; např. několikerým zasunutím a vytažením akumulátoru, popř. akumulátor nahraďte |
| Vadný akumulátor | Akumulátor nahraďte |
| Akumulátor je příliš teplý nebo příliš studený | Vyčkejte, až akumulátor dosáhne provozní teploty |
| Rádío náhle přestane fungovat. | |
| Síťový zdroj resp. akumulátor nejsou správně resp. nejsou zcela zastrčeny | Síťový zdroj resp. akumulátor správně a zcela zastrčte |
| Špatný rozhlasový příjem | |
| Rušení jinými přístroji nebo nepříznivé stanoviště | Postavte rádío na jiné místo s lepším příjmem, resp. ve větší vzdálenosti od jiných elektronických zařízení. |
| Narušené zobrazení času | |
| Prázdňé vyrovnávací baterie hodin | Vyrovnávací baterie vyměňte |
| Vyrovnávací baterie vloženy se špatnou polaritou | Vyrovnávací baterie vložte se správnou polaritou |

Pokud nemohou vyjmenovaná nápravná opatření chybu odstranit, pak kontaktujte autorizovaný servis Bosch.

Údržba a servis

Údržba a čištění

Udržujte rádío v čistotě, aby dobře a bezpečně fungovalo. Nečistoty otřete vlhkým, měkkým hadříkem. Nepoužívejte žádné čisticí prostředky a rozpouštědla.

Zákaznická a poradenská služba

Zákaznická služba zodpoví Vaše dotazy k opravě a údržbě Vašeho výrobku a též k náhradním dílům. Technické výkresy a informace k náhradním dílům naleznete i na:

www.bosch-pt.com

Tým poradenské služby Bosch Vám rád pomůže při otázkách k našim výrobkům a jejich příslušenství.

V případě veškerých otázek a objednávek náhradních dílů bezpodmínečně uveďte 10místné věcné číslo podle typového štítku výrobku.

Czech Republic

Robert Bosch odbytová s.r.o.

Bosch Service Center PT

K Vápence 1621/16

692 01 Mikulov

Na www.bosch-pt.cz si můžete objednat opravu Vašeho stroje nebo náhradní díly online.

Tel.: 519 305700

Fax: 519 305705

E-Mail: servis.naradi@cz.bosch.com

www.bosch.cz

Přeprava

Obsazené lithium-iontové akumulátory podléhají požadavkům zákona o nebezpečných nákladech. Tyto akumulátory mohou být bez dalších podmínek přepravovány uživatelem po silnici.

Při zaslání prostřednictvím třetí osoby (např.: letecká přeprava nebo spedice) je třeba brát zřetel na zvláštní požadavky na balení a označení. Zde musí být při přípravě zásilky nezbytně přizván expert na nebezpečné náklady.

Akumulátory zasílejte pouze tehdy, pokud je těleso nepoškozené. Otevřené kontakty přelepte lepicí páskou a akumulátor zabalte tak, aby se v obalu nemohl pohybovat.

Dbejte prosím i případných navazujících národních předpisů.

Zpracování odpadů

 Rádía, síťové zdroje, akumulátory/baterie, příslušenství a obaly je třeba odevzdat k ekologické recyklaci.

Rádía, síťové zdroje a akumulátory/baterie nevyhazujte do domovního odpadu!

Pouze pro země EU:



Podle evropské směrnice 2012/19/EU musejí být neupotřebitelná elektrická zařízení a podle evropské směrnice 2006/66/ES vadné nebo opotřebované akumulátory/baterie rozebrány a shromážděny a dodány k opětovnému zhodnocení nepoškozujícím životní prostředí.

Akumulátory/baterie:



Li-Ion:

Prosím dbejte upozornění v odstavci „Přeprava“, strana 81.

Změny vyhrazeny.

Slovensky

Bezpečnostné pokyny

⚠ POZOR Prečítajte si všetky bezpečnostné upozornenia a pokyny. Nedodržavanie bezpečnostných upozornení a pokynov môže zapríčiniť úraz elektrickým prúdom, požiar a/alebo ťažké poranenia.

Všetky bezpečnostné upozornenia a pokyny si odložte, aby ste ich mali v budúcnosti k dispozícii.

Pojem „rádio“, používaný v bezpečnostných upozorneniach, sa vzťahuje na elektrické rádiá (so sieťovým adaptérom) a rádiá napájané akumulátorom (bez sieťového adaptéra).

- ▶ **Pracovisko vždy udržiavajte čisté a dobre osvetlené.** Neporiadok a neosvetlené priestory pracoviska môžu mať za následok pracovné úrazy.
- ▶ **Zástrčka sieťového adaptéra musí pasovať do použitej zásuvky. Zástrčku v žiadnom prípade nijako nemeňte. Spolu s rádiom nepoužívajte žiadne zástrčkové adaptéry.** Nezmenené zástrčky a vhodné zásuvky znižujú riziko úrazu elektrickým prúdom.
- ▶ **Nepoužívajte kábel sieťového adaptéra na prenášanie rádiá, ani na jeho zavesenie a zástrčku nevyberajte zo zásuvky ťahaním za kábel. Zabezpečte, aby sa sieťová snúra nedostala do blízkosti horúceho telesa, ani do kontaktu s olejom, s ostrými hranami alebo pohybujúcimi sa súčiastkami náradia.** Poškodené alebo zauzlené káble zvyšujú riziko úrazu elektrickým prúdom.
- ▶ **Keď je rádio napájané z elektrickej siete, prípojný kábel sieťového adaptéra celkom odviňte.** Prípojný kábel sa ináč zohrieva.
- ▶ **Myslite na to, že sa sieťová zástrčka môže kedykoľvek vytiahnuť.** Sieťová zástrčka je jediná možnosť, ako odpojiť rádio od elektrickej siete.

 **Rádio a sieťový adaptér udržiavajte v bezpečnej vzdialenosti od dažďa a vlhkosti.** Vniknutie dažďa alebo vlhkosti do rádiá alebo sieťového adaptéra zvyšuje riziko úrazu elektrickým prúdom.

- ▶ **Rádio a sieťový adaptér udržiavajte v čistote.** Znečistením hrozí nebezpečenstvo úrazu elektrickým prúdom.
- ▶ **Pred každým použitím skontrolujte rádio, sieťový adaptér, kábel a zástrčku. Ak zistíte poškodenie, rádio nepoužívajte. Rádio a sieťový adaptér sami neotvárajte, dajte ho opraviť len kvalifikovanému personálu a len s použitím originálnych náhradných súčiastok.** Poškodenie rádiá, sieťového adaptéra, kábla a zástrčky zvyšuje riziko úrazu elektrickým prúdom.
- ▶ **Toto rádio nie je určené na to, aby ho používali deti a osoby s obmedzenými fyzickými, zmyslovými alebo duševnými schopnosťami alebo nedostatočnými skúsenosťami a znalosťami. Toto rádio môžu používať deti od 8 rokov a osoby s obmedzenými fyzickými, zmyslovými alebo duševnými schopnosťami alebo**

s nedostatočnými skúsenosťami a vedomosťami vtedy, keď sú pod dozorom osoby zodpovednej za ich bezpečnosť alebo ak ich táto osoba poučila o bezpečnom zaobchádzaní s rádiom a chápu nebezpečenstvá, ktoré sú s tým spojené. V opačnom prípade existuje riziko chybnéj obsluhy a vzniku poranení.

- ▶ **Dozerajte na deti pri používaní, čistení a údržbe.** Zabezpečí sa tým, že sa deti nebudú s rádiom hrať.
- ▶ **Akumulátor neotvárajte.** Hrozí nebezpečenstvo skratovania.



Chráňte akumulátor pred horúčavou, napr. aj pred trvalým slnečným žiarením, pred ohňom, vodou a vlhkosťou. Hrozí nebezpečenstvo výbuchu.

- ▶ **Nepoužívané akumulátory neuschovávajte tak, aby mohli prísť do styku s kancelárskymi sponkami, mincami, kľúčmi, klincami, skrútkami alebo s inými drobnými kovovými predmetmi, ktoré by mohli spôsobiť premostenie kontaktov.** Skrat medzi kontaktmi akumulátora môže mať za následok popálenie alebo môže spôsobiť vznik požiaru.
- ▶ **Z akumulátora môže pri nesprávnom používaní vytekať kvapalina. Vyhýbajte sa kontaktu s touto kvapalinou. Po náhodnom kontakte miesto opláchnite vodou. Ak sa dostane kvapalina z akumulátora do kontaktu s očami, po výplachu očí vyhľadajte aj lekára.** Unikajúca kvapalina z akumulátora môže mať za následok podráždenie pokožky alebo popáleniny.
- ▶ **Po poškodení akumulátora alebo v prípade neodborného používania môžu z akumulátora vystupovať škodlivé výpary. Zabezpečte prívod čerstvého vzduchu a v prípade nevoľnosti vyhľadajte lekársku pomoc.** Tieto výpary môžu podráždiť dýchacie cesty.
- ▶ **Akumulátory nabíjajte len v takých nabíjačkách, ktoré odporúča výrobca akumulátora.** Ak sa používa nabíjačka, určená na nabíjanie určitého druhu akumulátorov, na nabíjanie iných akumulátorov, hrozí nebezpečenstvo požiaru.
- ▶ **Používajte tento akumulátor iba spolu s Vaším výrobkom Bosch.** Len takýmto spôsobom bude akumulátor chránený pred nebezpečným preťažením.
- ▶ **Špicatými predmetmi, ako napr. klince alebo skrútkovače, alebo pôsobením vonkajšej sily môže dôjsť k poškodeniu akumulátora.** Vo vnútri môže dôjsť k skratu a akumulátor môže začať horieť, môže z neho unikať dym, môže vybuchnúť alebo sa prehriať.
- ▶ **Prečítajte si a prísne dodržiavajte bezpečnostné a pracovné pokyny uvedené v návode na používanie prístrojov, ktoré k rádiu pripojíte.**

Popis produktu a výkonu



Prečítajte si všetky Výstražné upozornenia a bezpečnostné pokyny. Zanedbanie dodržiavania Výstražných upozornení a pokynov uvedených v nasledujúcom texte môže mať za následok zásah elektrickým prúdom, spôsobiť požiar a/alebo ťažké poranenie.

Vyobrazené komponenty

Číslovanie zobrazených komponentov sa vzťahuje na znázornenie rádia na grafickej strane.

- 1 Rukoväť
- 2 Reproduktor
- 3 Tlačidlo vypínača
- 4 Tlačidlo na manuálne nastavovanie zvuku „Equalizer“
- 5 Tlačidlo na zníženie hlasitosti/hĺbok/výšok „Vol -“
- 6 Tlačidlo na zvýšenie hlasitosti/hĺbok/výšok „Vol +“
- 7 Prúťová anténa
- 8 Displej
- 9 Tlačidlá na ukladanie programov
- 10 Tlačidlo na nastavenie času
- 11 Tlačidlo na vyhľadávanie smerom dole
- 12 Tlačidlo na vyhľadávanie smerom hore
- 13 Tlačidlo vypnutia zvuku „Mute“
- 14 Tlačidlo pre výber audiozdroja „Source“
- 15 Akumulátor*
- 16 Tlačidlo uvoľnenia aretácie akumulátora
- 17 Šachta na akumulátor
- 18 Skrutka viečka priehradky na batérie
- 19 Viečko priehradky na batérie
- 20 Kryt odkladacej priehradky
- 21 Aretáčná páčka odkladacej priehradky
- 22 Zdieľka „AUX IN“ (vstup)
- 23 Zdieľka na pripojenie napätia 12 V
- 24 Zástrčkový sieťový adaptér
- 25 Zástrčka prístroja
- 26 Šnúra AUX

*Zobrazené alebo popísané príslušenstvo nepatrí celé do základnej výbavy produktu. Kompletné príslušenstvo nájdete v našom programe príslušenstva.

Zobrazovacie (indikačné) prvky

- a Indikácia rozhlasovej frekvencie
- b Indikácia stavu nabitia akumulátora
- c Indikácia streopríjmu
- d Indikácia vypnutého zvuku
- e Multifunkčná indikácia
- f Indikácia audiozdroja

Technické údaje

| Prenosné rádio | | EasyRadio 12 |
|--|-----|------------------------------|
| Vecné číslo | | 3 603 JB1 0.. |
| Záložné batérie | | 2 x 1,5 V (LR03/AAA) |
| Akumulátor | V | 10,8 – 12 |
| Hmotnosť podľa EPTA-Procedure 01:2014 | kg | 1,7 |
| Povolená teplota okolia | | |
| – pri nabíjaní | °C | 0... +45 |
| – pri prevádzke* | °C | -10... +40 |
| – pri skladovaní | °C | -20... +50 |
| Odporúčané akumulátory | | PBA 10,8V ... PBA 12V ... |
| Odporúčané nabíjačky | | AL 11.. CV |
| Audioprevádzka/rádioprijímač | | |
| Prevádzkové napätie | | |
| – počas prevádzky so zástrčkovým sieťovým adaptérom | V | 12 |
| – počas akumulátorovej prevádzky | V | 10,8 – 12 |
| Menovitý výkon zosilňovača (pri prevádzke so zástrčkovým sieťovým adaptérom) | | 2 x 5 W |
| Rozsah príjmu | | |
| – VKV (UKW) | MHz | 87,5 – 108 |
| – SV (MW) | kHz | 531 – 1602 |

* obmedzený výkon pri teplote < 0 °C

Technické údaje určené pomocou akumulátora, ktorý je súčasťou balenia.

| Zástrčkový sieťový adaptér | | |
|---------------------------------------|----|---------------|
| Vecné číslo | | 1 600 A00 0.. |
| Vstupné napätie | V~ | 100 – 240 |
| Frekvencia | Hz | 50/60 |
| Vstupný prúd | mA | 500 |
| Výstupné napätie | V= | 12 |
| Výstupný prúd | mA | 1500 |
| Hmotnosť podľa EPTA-Procedure 01:2014 | kg | 0,2 |
| Trieda ochrany | | □/II |

Montáž

Energetické napájanie rádia

Rádio sa môže energeticky napájať cez sieťový adaptér **24** alebo z lítium-iónového akumulátora **15**.

Používanie s akumulátorom

Upozornenie: Pri použití akumulátora, ktorý nie je vhodný pre rádio, môže dôjsť k chybným funkciám alebo poškodeniu rádia.

84 | Slovensky

Upozornenie: Akumulátor sa dodáva v čiastočne nabitom stave. Aby ste zaručili plný výkon akumulátora, pred prvým použitím akumulátor v nabíjačke úplne nabite.





- **Používajte len nabíjačky uvedené v technických údajoch.** Len tieto nabíjačky sú prispôbené lítium-iónovému akumulátoru, ktorý sa používa vo vašom rádiu.

Lítiovo-iónové akumulátory možno kedykoľvek dobíjať bez toho, aby to negatívne ovplyvnilo ich životnosť. Prerušenie nabíjania takýto akumulátor nepoškodzuje.

Vložte akumulátor do šachty na akumulátor **17** takým spôsobom, aby kontakty akumulátora priliehali ku kontaktom šachty na akumulátor **17** a postarajte sa o to, aby akumulátor v šachte na akumulátor zaskočil.

Indikátor stavu nabitia batérie **b** sa objaví na displeji, keď sa vloží akumulátor s nedostatočným napätím a keď rádio nie je spojené s elektrickou sieťou prostredníctvom sieťového adaptéra **24**.

Indikácia stavu nabitia akumulátora **b** zobrazuje aktuálny stav nabitia akumulátora. Keď indikácia stavu nabitia akumulátora bliká, treba akumulátor dobíť.

| Indikácia | Kapacita |
|---|-------------------|
|  | ≥ 2/3 |
|  | ≥ 1/3 |
|  | < 1/3 |
|  | Rezerva |
|  | Akumulátor vybitý |

Ak chcete akumulátor **15** vybrať, stlačte uvoľňovacie tlačidlo **16** na akumulátore a vyberte akumulátor zo šachty **17**.

Prevádzka so zástrčkovým sieťovým napájačom

- **Prekontrolujte napätie elektrickej siete!** Zdroj prúdu musí mať hodnotu zodnú s údajmi na typovom štítku zástrčkového sieťového adaptéra.

Otvorte ochranný kryt pripájacieho konektora 12 V **23**. Zasuňte zástrčku **25** zástrčkového sieťového adaptéra 12 V do pripájacieho konektora **23**. Pripojte zástrčkový sieťový adaptér na elektrickú sieť.

- **Používajte výlučne originálny sieťový adaptér Bosch, ktorý je určený pre vaše rádio.** Len tak je možná bezchybná prevádzka rádia.

Na ochranu proti znečisteniu nasadte ochranný kryt pripájacieho konektora 12 V **23** opäť na miesto, keď ste zástrčku (konektor) odstránili.

Sieťový adaptér **24** sa v prípade nepoužívania môže odložiť do priehradky rádia na odkladanie. Otvorte zaistovaciu páčku **21** a vyklepte veko **20** priehradky na odkladanie.

Vkladanie/výmena záložných batérií

Keď chcete uložiť čas na rádiu, musíte vložiť záložné batérie. Na tento účel sa odporúča používať alkalické mangánové batérie.

Na otvorenie priehradky na batérie uvoľnite skrutku **18** a viečko priehradky na batérie **19** odoberte. Vložte záložné batérie. Dajte pritom pozor na správne pólovanie podľa vyobrazenia na vnútornej strane viečka priehradky na batérie.

Viečko priehradky na batérie **19** opäť založte a priskrutkujte ho pomocou skrutky **18**.

Keď sa čas na rádiu už neuoľoží a zobrazenie **e** je slabšie, vymeňte záložné batérie.

Vymieňajte vždy všetky batérie súčasne. Pri jednej výmene používajte len batérie jedného výrobcu a vždy také, ktoré majú rovnakú kapacitu.

- **Keď rádio dlhší čas nepoužívate, vyberte z neho záložné batérie.** Záložné batérie môžu pri dlhšom skladovaní skorodovať alebo sa vybiť.

Používanie

- **Rádio chráňte pred vlhkosťou a priamym slnečným žiarením.** Rádio je vhodné len na používanie v suchých interiéroch.

Audioprevádzka

Zapínanie/vypínanie

Rádio **zapnete** stlačením vypínača **3**. Displej **8** sa aktivuje a začne sa prehrávať zdroj audiosignálu, ktorý bol nastavený pri poslednom vypnutí rádia.

Upozornenie: Pri prvej prevádzke s akumulátorom alebo po dlhšom nepoužívaní rádia môže byť potrebné, aby sa vypínač **3** pri zapínaní viackrát stlačil alebo podržal dlhšie stlačený.

Displej **8** sa pri každom stlačení tlačidla na niekoľko sekúnd rozsvieti.

Rádio **vypnete** opätovným stlačením vypínača **3**. Uloží sa aktuálne nastavenie zdroja audiosignálu.

Kvôli energetickej úspore zapínajte rádio len vtedy, keď ho používate.

Nastavenie hlasitosti

Po zapnutí rádia je vždy nastavená stredná hlasitosť (hodnota 10).

Ak chcete hlasitosť zvýšiť, stlačte tlačidlo „Vol +“ **6**, ak chcete hlasitosť znížiť, stlačte tlačidlo „Vol –“ **5**. Nastavenie hlasitosti „VL“ ako hodnota medzi 0 a 20 sa na niekoľko sekúnd zobrazí ako indikácia **e** na displeji.

Pred nastavovaním alebo pred menením rozhlasového vysielateľa nastavte hlasitosť na nižšiu hodnotu, pred spustením externého audiodroja na nejakú strednú hodnotu.

Keď chcete vypnúť zvuk, stlačte tlačidlo „Mute“ **13**. Keď chcete zvuk znova zapnúť, stlačte buď znova tlačidlo „Mute“ **13** alebo jedno z tlačidiel hlasitosti „Vol +“ **6** alebo „Vol –“ **5**.

Nastavenie kvality zvuku

Pre optimálnu reprodukciu zvuku je v rádiu integrovaný ekvalizér.

Keď chcete manuálne zmeniť hladinu reprodukcie hĺbok, stlačte tlačidlo „Equalizer“ **4** jedenkrát. Na displeji sa objavia „BA“ a takisto v pamäti uložená hladina reprodukcie hĺbok v indikácii **e**. Na nastavenie hladiny reprodukcie výšok stlačte tlačidlo „Equalizer“ **4** znova, v indikácii **e** sa na displeji zobrazia „TR“ a takisto úroveň reprodukcie výšok uložená v pamäti.

Úroveň reprodukcie hĺbok resp. výšok sa dá meniť v rozsahu od – 5 do + 5. Ak chcete nastavenú zobrazenú hodnotu zvýšiť, stlačte vždy tlačidlo „Vol +“ **6**, na zníženie nastavenej hodnoty tlačidlo „Vol –“ **5**. Tieto zmenené hodnoty sa automaticky uložia do pamäte, keď sa indikácia **e** niekoľko sekúnd po poslednom stlačení tlačidla zmení späť na indikáciu hodinového času.

Voľba audiozdroja

Ak chcete vybrať audiozdroj, stlačte tlačidlo „Source“ **14** dovtedy, kým sa na displeji zobrazí indikácia **f** pre požadovaný interný audiozdroj, pozri k tomu odsek „Nastavenie rozhlasových vysieláčov/uloženie do pamäte“, strana 85) resp. externý audiozdroj (pozri k tomu odsek „Pripojenie externých audiozdrojov“, strana 85):

- „FM“: Rádio s vlnovým rozsahom VKV,
- „AM“: Rádio s vlnovým rozsahom SV,
- „AUX“: externý audiozdroj (napr. CD-prehrávač) pripojený cez konektor – zdierku 3,5 mm **22**.

Nastavenie prútovej antény

Rádio sa dodáva s namontovanou tyčovou anténou **7**. Pri prevádzke rádia otočte tyčovú anténu v smere, ktorý umožňuje najlepší príjem.

Ak nie je možný dostatočný príjem, potom umiestnite rádio na miesto s lepším príjmom.

Upozornenie: Pri prevádzke rádia v bezprostrednom okolí rádiových zariadení, rádiových prístrojov alebo elektronických prístrojov môže byť zhoršený rádiový príjem.

Nastavenie rozhlasových vysieláčov/uloženie do pamäte

Stlačte tlačidlo na voľbu audiozdroja „Source“ **14** toľkokrát, kým sa zobrazí na displeji **f** „FM“ (frekvenčná modulácia) pre vlnový rozsah príjmu veľmi krátkych vln (VKV) resp. „AM“ (amplitúdová modulácia) pre vlnový rozsah príjmu stredných vln (SV).

Na nastavenie určitej konkrétnej rozhlasovej frekvencie stlačte tlačidlo pre vyhľadávanie smerom hore **▶▶▶ 12**, keď chcete frekvenciu zvýšiť, resp. tlačidlo pre vyhľadávanie smerom dole **◀◀◀ 11**, keď chcete frekvenciu znížiť. Aktuálne nastavená frekvencia sa zobrazuje v indikácii **a** na displeji.

Ak chcete vyhľadávať vysieláče s veľkou intenzitou signálu, stlačte tlačidlo na vyhľadávanie smerom hore **▶▶▶ 12**, resp. tlačidlo na vyhľadávanie smerom dole **◀◀◀ 11** a podržte ho krátko stlačené. Frekvencia nájdeného rozhlasového vysieláča sa zobrazí v indikácii **a** na displeji.

Pri dostatočne silnom prijme vhodného signálu sa rádio automaticky prepne na stereopríjem. Na displeji sa objaví indikácia pre stereopríjem **c**.

Ak chcete uložiť nastavený vysieláč do pamäte, stlačte niektoré tlačidlo na ukladanie programov **9** na dobu 3 sekundy. Len čo sa zobrazí v indikácii **e** „PR“ a takisto číslo zvoleného tlačidla na ukladanie programov, je vysieláč uložený v pamäti. Do pamäte môžete uložiť 5 rozhlasových vysieláčov VKV a 5 vysieláčov SV. Pamätajte na to, že miesto v pamäti rádiového prijímača, ktoré už bolo obsadené, sa pri novom výbere novo nastaveným rozhlasovým vysieláčom prepíše.

Keď chcete počúvať niektorý vysieláč uložený v pamäti, stlačte krátko príslušné tlačidlo na ukladanie programov **9**. V indikácii **e** sa na displeji na niekoľko sekúnd zobrazí „PR“ a takisto číslo pamäte programu.

Pripojenie externých audiozdrojov

Okrem integrovaného rádiového prijímača môžete počúvať reprodukciu z rôznych externých audiozdrojov.

Odoberte ochranný kryt konektora – zdierky „AUX IN“ **22**. Zasuňte konektor (džek) 3,5 mm kábla-šnúry **26** do zdierky (pozri obrázok na grafickej strane tohto Návodu). Pripojte druhú zástrčku kábla AUX na nejaký vhodný audiozdroj.

Keď chcete počúvať pripojený audiozdroj, stlačte tlačidlo pre výber audiozdroja „Source“ **14**. Keď chcete počúvať pripojený audiozdroj, stlačte tlačidlo pre výber audiozdroja **f** dovtedy, kým sa na displeji zobrazí „AUX“.

Na ochranu proti znečisteniu nasadte ochranný kryt konektora „AUX IN“ **22** znova, keď ste zástrčku kábla AUX (džek) vybrali.

Indikácia hodinového času

Rádio má zobrazenie času so samostatným energetickým napájaním. Ak sú v priehradke na batérie vložené vyrovnávacie batérie s dostatočnou kapacitou (pozri „Vkladanie/výmena záložných batérií“, strana 84), čas sa dá uložiť, aj keď je rádio odpojené od energetického napájania z akumulátora alebo keď je sieťový konektor vytiahnutý zo zástrčky.

Nastavenie hodinového času

- Ak chcete nastaviť hodinový čas, stlačte tlačidlo na nastavenie času **⊕ 10** toľkokrát, kým začne blikať číslo označujúce hodiny v indikácii času **e**.
- Stlačte tlačidlo na vyhľadávanie smerom hore **▶▶▶ 12**, resp. tlačidlo na vyhľadávanie smerom dole **◀◀◀ 11** toľkokrát, kým sa na displeji objaví korektná hodinová číslica.
- Znova stlačte tlačidlo **⊕ 10**, aby v indikácii **e** blikalo číslo indikujúce minúty.
- Stlačte tlačidlo na vyhľadávanie smerom hore **▶▶▶ 12**, resp. tlačidlo na vyhľadávanie smerom dole **◀◀◀ 11** toľkokrát, kým sa na displeji objaví korektná minútová číslica.
- Stlačte tlačidlo **⊕ 10** tretikrát, aby ste uložili nastavený hodinový čas do pamäte.

Pokyny na používanie

Pokyny pre optimálne zaobchádzanie s akumulátorom

Chráňte akumulátor pred vlhkosťou a vodou.

Akumulátor skladujte iba pri rozsahu teploty od –20 °C do 50 °C. Nenechávajte napríklad akumulátor v lete položený v automobile.

Nový akumulátor alebo akumulátor, ktorý sa dlhší čas nepoužíval, dáva plný výkon až po cca 5 nabíjacích a vybíjacích cykloch.

Výrazne skrátená prevádzková doba akumulátora po nabití signalizuje, že akumulátor je opotrebovaný a treba ho vymeniť za nový.

Dodržiavajte pokyny na likvidáciu.

86 | Slovensky

Poruchy – príčiny a ich odstránenie

| Príčina | Odstránenie |
|--|---|
| Rádio nefunguje | |
| Napájanie elektrickým prúdom chýba | Zasuňte správne zástrčku zástrčkového sieťového adaptéra a pripojovaciu zástrčku resp. úplne nabitý akumulátor |
| Rádio je príliš teplé alebo studené | Počkajte, kým rádio dosiahne prevádzkovú teplotu |
| Rádio nefunguje pri sieťovej prevádzke | |
| Poškodený zástrčkový sieťový adaptér alebo pripojovací kábel | Skontrolujte zástrčkový sieťový adaptér a pripojovací kábel a v prípade potreby ich dajte vymeniť |
| Zasunutý nesprávny sieťový adaptér | Používajte len originálny zástrčkový sieťový adaptér Bosch (dá sa objednať aj ako náhradná súčiastka) |
| Rádio nefunguje pri akumulátorovej prevádzke | |
| Kontakty akumulátora sú znečistené | Vyčistite kontakty akumulátora; napríklad viacnásobným zasunutím a vysunutím akumulátora, prípadne akumulátor vymeniť za nový |
| Akumulátor je pokazený | Akumulátor vymeniť za nový |
| Akumulátor je príliš teplý alebo príliš studený | Počkajte, kým dosiahne vložný akumulátor prevádzkovú teplotu |
| Rádio náhle zlyhá | |
| Zástrčkový sieťový adaptér alebo akumulátor nie sú správne zasunuté, prípadne nie sú celkom zasunuté | Zastrčte zástrčkový sieťový adaptér, resp. akumulátor správne a úplne |
| Rádioprijímač má zlý príjem | |
| Rušenie inými elektrickými spotrebičmi alebo následkom nevhodného umiestnenia rádia | Rádio nainštalujte na inom mieste s lepším príjmom, prípadne vo väčšej vzdialenosti od iných elektronických zariadení |
| Hodinový čas sa neukazuje | |
| Záložné batérie pre hodiny sú vybité | Vymeňte záložné batérie |
| Záložné batérie sú vložené pólavo nesprávne | Vložte záložné batérie pólavo správne |

Ak uvedené postupy nápravy nie sú v stave odstrániť poruchu, skontaktujte sa s autorizovaným servisným strediskom Bosch.

Údržba a servis**Údržba a čistenie**

Udržiavajte rádio čisté, aby ste mohli dobre a bezpečne pracovať.

Znečistenia utrite vlhkou mäkkou handričkou. Nepoužívajte žiadne čistiace prostriedky ani rozpúšťadlá.

Servisné stredisko a poradenstvo pri používaní

Servisné stredisko Vám odpovie na otázky týkajúce sa opravy a údržby Vášho produktu ako aj náhradných súčiastok. Rozložené obrázky a informácie k náhradným súčiastkam nájdete aj na web-stránke:

www.bosch-pt.com

Tím poradcov Bosch Vám s radosťou poskytne pomoc pri otázkach týkajúcich sa našich produktov a ich príslušenstva.

V prípade akýchkoľvek otázok a objednávok náhradných súčiastok uvádzajte bezpodmienečne 10-miestne vecné číslo uvedené na typovom štítku výrobu.

Slovakia

Na www.bosch-pt.sk si môžete objednať opravu vášho stroja alebo náhradné diely online.

Tel.: (02) 48 703 800

Fax: (02) 48 703 801

E-Mail: servis.naradia@sk.bosch.com

www.bosch.sk

Transport

Priložené lítiovo-iónové akumulátory podliehajú požiadavkám pre transport nebezpečného nákladu. Tieto akumulátory smie používať náradia prepravovať po cestách bez ďalších opatrení.

Pri zasielaní tretími osobami (napr.: leteckou dopravou alebo prostredníctvom špedície) treba rešpektovať osobitné požiadavky na obaly a označenie. V takomto prípade treba pri príprave zásielky bezpodmienečne konzultovať s expertom pre prepravu nebezpečného tovaru.

Akumulátory zasielajte iba vtedy, ak nemajú poškodený obal. Otvorené kontakty prelepte a akumulátor zabaľte tak, aby sa v obale nemohol posúvať.

Rešpektujte aj prípadné doplňujúce národné predpisy.

Likvidácia

Rádiá, sieťové adaptéry, akumulátory/batérie, príslušenstvo a obaly treba odovzdať na recykláciu zodpovedajúcu ochrane životného prostredia.

Neodhadzujte rádiá, sieťové adaptéry a akumulátory/batérie do komunálneho odpadu!

Len pre krajiny EÚ:

Podľa Európskej smernice 2012/19/EÚ sa musia nepoužiteľné ručné elektrické spotrebiče a podľa európskej smernice 2006/66/ES sa musia poškodené alebo opotrebované akumulátory/batérie zbierať separovane a treba ich dávať na recykláciu zodpovedajúcu ochrane životného prostredia.

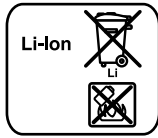
Akkumulátor/batérie:**Li-Ion:**

Všimnite si laskavo pokyny v odseku „Transport“, strana 86.

Zmeny vyhradené.

Magyar

Biztonsági előírások

FIGYELMEZTETÉS Olvassa el az összes biztonsági figyelmeztetést és előírást. A biztonsági előírások és utasítások betartásának elmulasztása áramütéshez, tűzhöz és/vagy súlyos sérülésekhez vezethet.

Őrizze meg a jövőbeli használatra is valamennyi biztonsági előírást és utasítást.

A biztonsági előírásokban használt „Rádió” fogalom a hálózati rádiókészülékeket (dugaszolható hálózati tápegységgel) és az akkumulátoros rádiókészülékeket (dugaszolható hálózati tápegység nélkül) foglalja magában.

- ▶ **Tartsa tisztán és jól megvilágított állapotban a munkahelyét.** A rendetlenség és a megvilágítatlan munkaterület balesetekhez vezethet.
- ▶ **A dugaszolható hálózati tápegység csatlakozó dugójának bele kell illeszkednie a dugaszolóaljzatba. A csatlakozó dugót semmilyen módon sem szabad megváltoztatni. A rádióval együtt ne használjon adapteres dugaszolókat.** A változtatás nélküli csatlakozó dugók és a megfelelő dugaszoló aljzatok csökkentik az áramütés kockázatát.
- ▶ **Ne használja a dugaszolható hálózati tápegység kábelét a rendeltetésétől eltérő célokra, vagyis a rádiót soha ne hordozza vagy akassza fel a kábelnél fogva, és soha ne húzza ki a hálózati csatlakozó dugót a kábelnél fogva. Tartsa távol a kábelt hőforrásoktól, olajtól, éles szélektől és sarkoktól, ill. mozgó gépalkatrészekről.** Egy megrongálódott vagy csomókkal teli kábel megnöveli az áramütés veszélyét.
- ▶ **Tekerje teljesen le a dugaszolható hálózati tápegység csatlakozó kábelét, ha a rádiót a hálózatról üzemelteti.** A hálózati csatlakozó vezeték másképp felmelegedhet.
- ▶ **Ügyeljen arra, hogy a hálózati csatlakozódugót bármikor ki lehessen húzni.** A rádiónak a villamos hálózatról való leválasztására a hálózati csatlakozódugó kihúzása az egyetlen lehetőség.



Tartsa távol a rádiót és a dugaszolható hálózati tápegységet az esőtől vagy nedvességtől. A víz behatolása a rádióba vagy a dugaszolható hálózati tápegységbe megnöveli az áramütés veszélyét.

- ▶ **Tartsa tisztán a rádiót és a dugaszolható hálózati tápegységet.** A szennyeződés áramütés veszélyét okozza.
- ▶ **Minden használat előtt ellenőrizze a rádiót, a dugaszolható hálózati tápegységet, a kábelt és a csatlakozó dugót. Ne használja a rádiót, ha azon valamilyen károsodás van. Ne nyissa fel saját maga a rádiót és a dugaszolható hálózati tápegységet, hanem azt csak szakképzett szakemberrel és csak eredeti pótalkatrészek használatával javíttassa meg.** A megrongálódott rádiók, dugaszolható hálózati tápegységek, kábelek és csatlakozó dugók megnövelik az áramütés veszélyét.
- ▶ **Ez a rádió nincs arra előíranyozva, hogy gyerekek és korlátozott fizikai, érzékelési vagy szellemi képességű, illetve kellő tapasztalattal és/vagy tudással nem rendelkező személyek használják. Ezt a rádiót legalább 8 éves gyerekek és olyan személyek is használhatják, akiknek a fizikai, érzékelési, vagy értelmi képességeik korlátozottak, vagy nincsenek meg a megfelelő tapasztalataik, illetve tudásuk, ha az ilyen személyekre a biztonságukért felelős más személy felügyel, vagy a rádió biztonságos kezelésére kioktatta őket és megértették az azzal kapcsolatos veszélyeket.** Ellenkező esetben fennáll a hibás működés és a sérülés veszélye.
- ▶ **Tartsa a gyerekeket a használat, tisztítás és karbantartás során felügyelet alatt.** Ez biztosítja, hogy gyerekek ne játszanak a rádióval.
- ▶ **Ne nyissa fel az akkumulátort.** Ekkor fennáll egy rövidzárlat veszélye.



Övja meg az akkumulátort a forróságtól, például a tartós napsugárzástól, a tűztől, a víztől és a nedvességtől. Robbanásveszély.

- ▶ **Tartsa távol a használaton kívüli akkumulátort irodai kapcsolótól, pénzérméktől, kulcsoktól, szögektől, csavaroktól és más kisméretű fémtárgyaktól, amelyek áthidalhatják az érintkezőket.** Az akkumulátor érintkezői közötti rövidzárlat égési sérüléseket vagy tüzet okozhat.
- ▶ **Hibás alkalmazás esetén az akkumulátorból folyadék léphet ki. Kerülje el az érintkezést a folyadékkal.** Ha véletlenül mégis érintkezésbe jutott az akkumulátorfolyadékkal, azonnal öblítse le vízzel az érintett felületet. Ha a folyadék a szemébe jutott, keressen fel ezen kívül egy orvost. A kilépő akkumulátorfolyadék irritációkat vagy égéses bőrsérüléseket okozhat.
- ▶ **Az akkumulátor megrongálódása vagy szakszerűtlen kezelése esetén abból gőzök léphetnek ki. Azonnal juttasson friss levegőt a helyiségbe, és ha panaszai vannak, keressen fel egy orvost.** A gőzök ingerelhetik a légutakat.
- ▶ **Az akkumulátort csak a gyártó által ajánlott töltőkészülékekben töltsse fel.** Ha egy bizonyos akkumulátortípus feltöltésére szolgáló töltőkészülékben egy másik akkumulátort próbál feltölteni, tűz keletkezhet.
- ▶ **Az akkumulátort csak az Ön Bosch-termékével használja.** Az akkumulátort csak így lehet megvédeni a veszélyes túlterhelésektől.

88 | Magyar

- ▶ **Az akkumulátort hegyes tárgyak, például tűk vagy csavarhúzó, vagy külső erőbehatások megrongálhatják.** Belső rövidzárlat léphet fel és az akkumulátor kigyulladhat, füstöt bocsáthat ki, felrobbanhat, vagy túlhevülhet.
- ▶ **Olvassa el és szigorúan tartsa be azon berendezések biztonsági előírásait és munkavégzési előírásait, amelyeket hozzákapcsol a rádióhoz.**

A termék és alkalmazási lehetőségeinek leírása



Olvassa el az összes biztonsági figyelmeztetést és előírást. A következőkben leírt előírások betartásának elmulasztása áramütésekhez, tüzhöz és/vagy súlyos testi sérülésekhez vezethet.

Az ábrázolásra kerülő komponensek

Az ábrázolt alkatrészek sorszámozása megfelel a rádió ábrájának az ábrákat tartalmazó oldalon.

- 1 Tartófogantyú
- 2 Hangszóró
- 3 Be-/ki-gomb
- 4 „Equalizer” kézi hangzáskép beállító gomb
- 5 „Vol -” hangerő/mély/magas csökkentő gomb
- 6 „Vol +” hangerő/mély/magas növelő gomb
- 7 Rúdantenna
- 8 Kijelző
- 9 Program tároló gombok
- 10 időbeállító gomb
- 11 lefelé kereső gomb
- 12 felfelé kereső gomb
- 13 „Mute” (Némítás) gomb
- 14 „Source” audió forrás kijelölő gomb
- 15 Akkumulátor*
- 16 Akkumulátor reteszelés feloldó gomb
- 17 Akkumulátor-kosár
- 18 Elemfiók fedél csavar
- 19 Az elemtartó fedele
- 20 Tárolórekesz fedél
- 21 Tárolórekeszek fedél reteszelőkar
- 22 „AUX IN”-hüvely
- 23 12-V-csatlakozó hüvely
- 24 Dugaszolható hálózati tápegység
- 25 Készülék dugaszoló aljzat
- 26 AUX-kábel

*A képeken látható vagy a szövegben leírt tartozékok részben nem tartoznak a standard szállítmányhoz. Tartozékprogramunkban valamennyi tartozék megtalálható.

Kijelző elemek

- a Rádiófrekvencia kijelzése
- b Akkumulátor feltöltési szintjelző
- c Sztereo vétel kijelzés
- d Némítő kapcsolás kijelzése
- e Multifunkcionális kijelző
- f Audió forrás kijelzés

Műszaki adatok

| Hordozható rádió | EasyRadio 12 | |
|---|------------------------------|-------------|
| Cikkszám | 3 603 JB1 0.. | |
| Pufferelemek | 2 x 1,5 V (LR03/AAA) | |
| Akkumulátor | V | 10,8 – 12 |
| Súly az „EPTA-Procedure 01:2014” (01:2014 EPTA-eljárás) szerint | kg | 1,7 |
| Megengedett környezeti hőmérséklet | | |
| – a töltés során | °C | 0... +45 |
| – az üzemeltetés során* | °C | – 10... +40 |
| – a tárolás során | °C | – 20... +50 |
| Javasolt akkumulátorok | PBA 10,8V ... PBA 12V ... | |
| Javasolt töltőkészülékek | AL 11.. CV | |
| Audió/rádió-üzemmód | | |
| Üzemi feszültség | | |
| – dugaszolható hálózati tápegységgel való üzemeltetés esetén | V | 12 |
| – akkumulátoros üzemmelt mellett | V | 10,8 – 12 |
| Erősítő névleges teljesítménye (a dugaszolható hálózati tápegységgel való üzemeltetésnél) | 2 x 5 W | |
| Vételi tartomány | | |
| – URH | MHz | 87,5 – 108 |
| – KH | kHz | 531 – 1602 |
| * korlátozott teljesítmény < 0 °C hőmérsékletek esetén | | |
| A műszaki adatok a szállítmányhoz tartozó akkumulátorral kerültek meghatározásra. | | |
| Dugaszolható hálózati tápegység | | |
| Cikkszám | 1 600 A00 0.. | |
| Bemeneti feszültség | V~ | 100 – 240 |
| Frekvencia | Hz | 50/60 |
| Bemeneti áram | mA | 500 |
| Kimeneti feszültség | V= | 12 |
| Kimeneti áram | mA | 1500 |
| Súly az „EPTA-Procedure 01:2014” (01:2014 EPTA-eljárás) szerint | kg | 0,2 |
| Érintésvédelmi osztály | □ / II | |

Összeszerelés

A rádió energiaellátása

A rádió energiaellátását a **24** dugaszolható hálózati tápegységgel vagy egy **15** Li-ion-akkumulátorral lehet biztosítani.

Üzemeltetés az akkumulátorral

Megjegyzés: A rádióknak nem megfelelő akkumulátorok használata működési hibákhoz vagy a rádió megrongálódásához vezethet.

Megjegyzés: Az akkumulátor részben feltöltve kerül kiszállításra. Az akkumulátor teljes teljesítményének biztosítására az első alkalmazás előtt tölts fel teljesen az akkumulátort a töltőkészülékben.





▶ **Csak a Műszaki Adatoknál megadott töltőkészületeket használja.** Csak ezek a töltőkészülék vannak pontosan beállítva az Ön rádiójában alkalmazásra kerülő lithium-ionos akkumulátorok töltésére.

A Li-ion-akkumulátort bármikor fel lehet tölteni anélkül, hogy ez megrövidítené az élettartamát. A töltési folyamat megszakítása nem árt az akkumulátornak.

Tegyen be úgy egy akkumulátort a **17** akkumulátor-kosárba, hogy az akkumulátor csatlakozói a **17** akkumulátor-kosáron belül legyenek, majd pattintsa be az akkumulátort az akkumulátor-kosárba.

A **b** akkumulátor feltöltési szintjelző jele azonnal megjelenik a kijelzőn, mielőtt betesznek a rádióba egy kielégítő feszültségű akkumulátort és a rádió nincs összekötve a **24** dugaszolható hálózati tápegységen keresztül a villamos hálózattal.

A **b** akkumulátor-feltöltési szintjelző display az akkumulátor aktuális állapotát mutatja. Ha az akkumulátor-feltöltési szintjelző display villog, az akkumulátort fel kell tölteni.

| Kijelzés | Kapacitás |
|---|---------------------------------------|
|  | ≥ 2/3 |
|  | ≥ 1/3 |
|  | < 1/3 |
|  | tartalék |
|  | Az akkumulátor nincs feltöltve (üres) |

A **15** akkumulátor kivételéhez nyomja meg az akkumulátoron található **16** resetelés/feloldó gombot és húzza ki az akkumulátort a **17** akkumulátor-kosárból.

Üzemeltetés dugaszolható hálózati tápegységgel

▶ **Ügyeljen a helyes hálózati feszültségre!** A dugaszolható hálózati tápegység áramforrása feszültségének meg kell egyeznie a dugaszolható hálózati tápegység típustábláján feltüntetett adatokkal.

Nyissa ki a **23** 12-V-os csatlakozó hüvely védősapkáját. Csatlakoztassa a 12-V-os dugaszolható hálózati tápegység **25** kiegészítő-csatlakozódugóját a **23** csatlakozó hüvelyhez. Csatlakoztassa a dugaszolható hálózati tápegységet a villamos hálózathoz.

▶ **A rádióhoz kizárólag az eredeti Bosch gyártmányú dugaszolható hálózati tápegységet használja, amely az Ön rádiójához van előirányozva.** A rádió kifogástalan üzemeltetését csak így lehet biztosítani.

Az elszennyeződés elleni védelemre ismét tegye fel a védősapkát a **23** 12-V-os csatlakozó hüvelyre, ha eltávolítja a készülék csatlakozódugóját.

A **24** dugaszolható hálózati tápegységet használaton kívül a rádió tárolófiókjában lehet tárolni. Ehhez nyissa ki a **21** rezeselőkart és hajtsa fel a tárolófiók **20** fedelét.

A pufferelemek behelyezése/kicserélése

Az időpontnak a rádióban való tárolásához be kell tenni a rádióba a pufferelemeket. Erre a célra alkáli-mangán-elemeket célszerű alkalmazni.

Az elemtartó felnyitásához lazítsa ki a **18** csavart és vegye le a **19** elemtartó fedelet. Tegye be a pufferelemeket. A behelyezéskor ügyeljen az elemtartó fedél külső oldalán található ábrázolásnak megfelelő helyes polaritás betartására

Tegye be ismét a helyére a **19** elemtartó fedelet és a **18** csavarral szorosan csavarozza be.

Cserélje ki a pufferelemeket, ha a **e** kijelzés gyengébbé válik és az időpont a rádióban már nem kerül tárolásra.

Mindig valamennyi elemet egyszerre cserélje ki. Csak egyazon gyártó cégtől származó és azonos kapacitású elemeket használjon.

▶ **Vegye ki a pufferelemeket a rádióból, ha azt hosszabb ideig nem használja.** A pufferelemek egy hosszabb tárolás során korrodálhatnak, és maguktól kimerülhetnek.

Üzemeltetés

▶ **Óvja meg a rádiót a nedvességtől és a közvetlen napsugárzás behatásától.** A rádió csak száraz belsőtéri körülmények között használható.

Audió-üzemmód

Be- és kikapcsolás

A rádió **bekapcsolásához** nyomja meg a **3** be-/kikapcsoló gombot. A **8** kijelző aktiválásra kerül és a rádió legutolsó kikapcsolásakor beállított audió forrást jelzi.

Megjegyzés: Az akkumulátorral való első használatnál, illetve ha a rádiót hosszabb ideig nem használták, lehet, hogy a bekapcsoláshoz a **3** be-/kikapcsoló gombot többször egymás után, vagy hosszabb ideig kell benyomni.

A **8** kijelző minden egyes gombnyomásnál néhány másodpercre kigyullad.

A rádió **kikapcsolásához** nyomja meg ismét a **3** be-/kikapcsoló gombot. Az audió forrás aktuális beállítása mentésre kerül.

Csak akkor kapcsolja be a rádiót, ha használja, hogy takarékoskodjon az energiával.

A hangerő beállítása

A rádió a bekapcsolás után mindig egy közepes hangerőre (10. érték) van beállítva.

90 | Magyar

A hangerő növeléséhez nyomja meg a „**Vol +**” 6 gombot, a hangerő csökkentéséhez pedig a „**Vol –**” 5 gombot. A „**VL**” hangerő beállítás néhány másodpercen keresztül kijelzésre kerül és az **e** kijelzőn megjelenik egy 0 és 20 közötti érték.

Egy adóállomás beállítása vagy a beállítás megváltoztatása előtt állítsa be a hangerőt egy alacsony értékre, egy külső audió forrás elindítása előtt pedig egy közepes értékre.

A hang kikapcsolásához nyomja meg a „**Mute**” 13 gombot. A hang ismételt bekapcsolásához vagy nyomja meg ismét a „**Mute**” 13 gombot vagy az egyik hangerőszabályozó gombot („**Vol +**” 6, illetve „**Vol –**” 5).

A hangzáskép beállítása

Az optimális hangviszaadáshoz a rádióba egy equalizer van beépítve.

A mély hangszint kézi úton történő megváltoztatásához nyomja meg egyszer az „**Equalizer**” 4 gombot. A **e** kijelzőn megjelenik a „**BA**” kijelzés, valamint a mély hangszint tárolt értéke. A magas hangszint kézi úton történő megváltoztatásához nyomja meg ismét az „**Equalizer**” 4 gombot, erre a **e** kijelzőn megjelenik a „**TR**” kijelzés, valamint a magas hangszint tárolt értéke.

A mély, illetve magas hangszintet az –5 és +5 közötti tartományban lehet megváltoztatni. A kijelzett érték növeléséhez nyomja meg a „**Vol +**” 6. gombot, a csökkentéséhez pedig a „**Vol –**” 5 gombot. A megváltoztatott értékek automatikusan tárolásra kerülnek, amikor a **e** kijelzés az utolsó gombnyomás után néhány másodperccel átkapcsol az időkijelzésre.

Az audió forrás kijelölése

Egy audió forrás kijelöléséhez nyomja meg annyiszor a „**Source**” 14 gombot, amíg a kijelzőn megjelenik a kívánt belső audió forrás **f** kijelzése (lásd „A rádióadók beállítása/tárolása”, a 90. oldalon), illetve a külső audió forrás kijelzése (lásd „Külső audió források csatlakoztatása”, a 90. oldalon):

- „**FM**”: URH-rádióvétel,
- „**AM**”: KH-rádióvétel,
- „**AUX**”: külső audió forrás (pl. CD-lejátszó) a 22 3,5-mm-es csatlakozó hüvelyen keresztül,

A rúdantenna helyzetének beállítása

A rádió egy felszerelt 7 rúdantennával kerül kiszállításra. A rádió-üzemmódhoz forgassa el a rúdantennát abba az irányba, amely a legjobb vételt teszi lehetővé.

Ha nincs lehetőség megfelelő minőségű vételre, állítsa fel egy másik helyen a rádiót, ahol jobb a vételi viszonyok.

Megjegyzés: Ha a rádiót rádióállomások, rádiókészülékek vagy más elektronikus berendezések közvetlen környezetében üzemeltetik, a vételében zavarok léphetnek fel.

A rádióadók beállítása/tárolása

Nyomja meg annyiszor a 14 „**Source**” audió forrás kijelölő gombot, amíg a **f** kijelzőn az „**FM**” (az ultrarövidhullámú vételi tartomány = URH), illetve az „**AM**” (középhullámú vételi tartomány = KH) megjelenik.

Egy meghatározott rádiófrekvencia beállításához a frekvencia megnöveléséhez nyomja meg a ►► 12 felfelé kereső gombot, a frekvencia csökkentéséhez pedig nyomja meg a ◀◀ 11, lefelé kereső gombot. Az aktuális frekvencia a kijelzőn az **a** kijelzésén jelenik meg.

Nagy jelerősségű rádióadók kereséséhez nyomja meg és tartsa rövid ideig megnyomva a ►► 12 felfelé kereső gombot, illetve a ◀◀ 11 lefelé kereső gombot. A megtalált rádióadó frekvenciája a kijelző **a** kijelzésén jelenik meg.

Ha a rádió egy megfelelő, kielégítő erősségű jelet érzékel, automatikusan átkapcsol sztereo vételre. A kijelzőn megjelenik a **c** kijelzés.

Egy beállított adó mentéséhez nyomja meg 3 másodpercre az egyik 9 program tároló gombot. Mihelyt a **e** kijelzőn megjelenik a „**PR**” kijelzés és a kiválasztott program tároló gomb száma, az adó tárolásra kerül.

A készüléken 5 URH-adót és 5 KH-adót lehet tárolni. Vegye tekintetbe, hogy a berendezés egy már foglalt memóriahely ismételt kijelölésekor a memória régi tartalmát az újonnan beállított rádióadóval felülírja.

Egy tárolt adó lejátszáshoz nyomja meg röviden a megfelelő 9 program tároló gombot. A **e** kijelzőn néhány másodpercre megjelenik a „**PR**” kijelzés és a program tárolási száma.

Külső audió források csatlakoztatása

A beépített rádióon kívül a berendezéssel különböző külső audió források tartalmát is lehet játszani.

Vegye le a 22 „**AUX IN**”-hüvely védősapkáját. Dugja be a 26 AUX-kábel meghajlított 3,5-mm-es dugóját a hüvelybe (lásd az ábrákat tartalmazó oldalon a megfelelő ábrát). Csatlakoztassa egy megfelelő audió forráshoz az AUX-kábel másik csatlakozó dugaszolóját.

A csatlakoztatott audió forrás lejátszásához nyomja meg annyiszor a „**Source**” 14 audió forrás kijelölő gombot, amennyi szükséges, hogy a **f** kijelzőn megjelenjen az „**AUX**” kijelzés.

A szennyeződések elleni védelemre ismét tegye fel a 22 „**AUX IN**”-csatlakozó hüvely védősapkáját, ha eltávolítja az AUX-kábel csatlakozó dugóját.

Időkijelzés

A rádió egy külön energiaellátással ellátott órával is fel van szerelve. A elegendő kapacitású pufferelemek vannak az elemtartóba helyezve (lásd „A pufferelemek behelyezése/kicserélése”, a 89. oldalon), az időpont akkor is tárolva marad, ha a rádiót elválasztja az akkumulátoros vagy hálózati tápegységes energiaellátástól.

Az időpont beállítása

- Az időpont beállításához nyomja meg olyan hosszú ideig a ⊕ 10 időpont beállító gombot, amíg az órák száma az **e** kijelzőn villogni kezd.
- Nyomja meg olyan hosszú ideig a ►► 12 felfelé kereső gombot, illetve a ◀◀ 11 lefelé kereső gombot, ameddig szükséges, hogy a helyes óraszám kerüljön kijelzésre.
- Nyomja meg a újra a ⊕ 10 gombot, hogy a **e** kijelzőn villogni kezdjen a percek száma.
- Nyomja meg olyan hosszú ideig a ►► 12 felfelé kereső gombot, illetve a ◀◀ 11 lefelé kereső gombot, ameddig szükséges, hogy a percek helyes száma kerüljön kijelzésre.
- Az időpont mentéséhez nyomja meg harmadszor a ⊕ 10 gombot.

Munkavégzési tanácsok

Tájékoztató az akkumulátor optimális kezeléséhez

Óvja meg az akkumulátort a nedvességtől és a víztől.

Az akkumulátort csak a $-20\text{ °C} \dots 50\text{ °C}$ hőmérséklet tartományban szabad tárolni. Ne hagyja például az akkumulátort nyáron egy gépjárműben.

Egy új, vagy hosszabb ideig használaton kívüli akkumulátor csak kb. 5 teljes feltöltési és kisütési ciklus után éri el a teljes teljesítményét.

Ha az akkumulátor feltöltése után a készülék már csak lényegesen rövidebb ideig üzemeltethető, akkor az akkumulátor elhasználódott és ki kell cserélni.

Vegye figyelembe a hulladékba való eltávolítással kapcsolatos előírásokat.

Hiba – Okok és elhárításuk

| A hiba oka | Elhárítás módja |
|--|--|
| A rádió nem működik | |
| Nincs energiaellátás | A dugaszolható hálózati tápegységet és a készülék csatlakozódugóját, illetve a feltöltött akkumulátort (teljesen) be kell dugni |
| A rádió túl meleg vagy túl hideg | Várja meg, amíg a rádió eléri az üzemi hőmérsékletét |
| A rádió a hálózatról nem működik | |
| A dugaszolható hálózati tápegység vagy a csatlakozóvezeték meghibásodott | Vizsgálja felül és szükség esetén cseréltesse ki a dugaszolható hálózati tápegységet és a csatlakozóvezetékét |
| Hibás dugaszolható hálózati tápegység került behelyezésre | Használjon eredeti Bosch dugaszolható hálózati tápegységet (pótalkatrészként is kapható) |
| A rádió az akkumulátorról nem működik | |
| Az akkumulátor érintkezői elszennyeződtek | Tisztítsa meg az akkumulátor érintkezőit, ezt többek között az akkumulátor többszöri bedugásával és kihúzásával is el lehet érni, szükség esetén cserélje ki az akkumulátort |
| Az akkumulátor hibás | Cserélje ki az akkumulátort |
| Az akkumulátor túl meleg vagy túl hideg | Várja meg, amíg az akkumulátor eléri az üzemi hőmérsékletét |
| A rádió hirtelen elhallgat és nem működik | |
| A dugaszolható hálózati tápegység, illetve az akkumulátor nincs helyesen, illetve nincs teljesen bedugva | Dugja be helyesen és teljesen a dugaszolható hálózati tápegységet, illetve az akkumulátort |

| A hiba oka | Elhárítás módja |
|---|---|
| Rossz rádióvétel | |
| Egy másik berendezés zavarja a rádiót, vagy rossz helyen van felállítva | Állítsa fel máshol a rádiót, ahol jobbak a vételi feltételek, illetve állítsa fel a rádiót nagyobb távolságra az egyéb elektronikus készülékektől |
| Az időkijelzés nem működik | |
| Az óra pufferelemei üresek | Cserélje ki a pufferelemeket |
| Fordított polaritással helyezték be a pufferelemeket | Helyezze be helyes polaritással a pufferelemeket |

Ha a fentiekben leírt intézkedésekkel nem sikerült elhárítani egy hibát, lépjen kapcsolatba egy erre feljogosított Bosch elektromos szerszám ügyfélszolgálatával.

Karbantartás és szerviz

Karbantartás és tisztítás

Tartsa tisztán a rádiót, hogy jól és biztonságosan dolgozhasson.

A szennyeződések egy nedves, puha kendővel törölje le. Ne használjon tisztító- vagy oldószereket.

Vevőszolgálat és használati tanácsadás

A Vevőszolgálat választ ad a termékének javításával és karbantartásával, valamint a pótalkatrészekkel kapcsolatos kérdéseire. A tartalékalkatrészekkel kapcsolatos robbantott ábrák és egyéb információk a címen találhatóak:

www.bosch-pt.com

A Bosch Használati Tanácsadó Team szívesen segít, ha termékeinkkel és azok tartozékaival kapcsolatos kérdései vannak.

Ha kérdései vannak vagy pótalkatrészeket szeretne rendelni, okvetlenül adja meg a termék típusabláján található 10-jegyű cikkszámot.

Magyarország

Robert Bosch Kft.

1103 Budapest

Gyömrői út. 120.

A www.bosch-pt.hu oldalon online megrendelheti készülékének javítását.

Tel.: (061) 431-3835

Fax: (061) 431-3888

Szállítás

A termékben található lithium-ion-akkumulátorokra a veszélyes árukra vonatkozó előírások érvényesek. A felhasználók az akkumulátorokat a közúti szállításban minden további nélkül szállíthatják.

Ha az akkumulátorok szállításával harmadik személyt (például: légi vagy egyéb szállító vállalatot) bíznak meg, akkor figyelembe kell venni a csomagolásra és a megjelölésre vonatkozó különleges követelményeket. Ebben az esetben a küldemény előkészítésébe be kell vonni egy veszélyes áru szakembert.

92 | Русский

Csak akkor küldje el az akkumulátort, ha a háza nincs megrongálódva. Ragassza le a nyitott érintkezőket és csomagolja be úgy az akkumulátort, hogy az a csomagoláson belül ne mozoghatson.

Vegye figyelembe az adott országon belüli, az előbbieknél esetleg szigorúbb helyi előírásokat.

Hulladékkezelés

A rádiókat, akkumulátorokat/elemeket, a tartozékokat és a csomagolóanyagokat a környezetvédelmi szempontoknak megfelelően kell újrafelhasználásra leadni.

Sohase dobja ki a rádiót, a dugaszolható hálózati tápegységet és az akkumulátorokat/elemeket a háztartási szemétkébe!

Csak az EU-tagországok számára:

Az elhasznált villamos és elektronikus berendezésekre vonatkozó 2012/19/EU európai irányelvnek és az elromlott vagy elhasznált akkumulátorokra/elemekre vonatkozó 2006/66/EK európai irányelvnek megfelelően a már nem használható akkumulátorokat/elemeket külön össze kell gyűjteni és a környezetvédelmi szempontoknak megfelelően kell újrafelhasználásra leadni.

Akkumulátorok/elemek:**Li-ion:**

Kérjük vegye figyelembe az „Szállítás” fejezetben, a 91. oldalon leírtakat.

A változtatások joga fenntartva.

Русский

В состав эксплуатационных документов, предусмотренных изготовителем для продукции, могут входить настоящее руководство по эксплуатации, а также приложения. Информация о подтверждении соответствия содержится в приложении.

Информация о стране происхождения указана на корпусе изделия и в приложении.

Дата изготовления указана на корпусе изделия.

Контактная информация относительно импортера содержится на упаковке.

Срок службы изделия

Срок службы изделия составляет 7 лет. Не рекомендуется к эксплуатации по истечении 5 лет хранения с даты изготовления без предварительной проверки (дату изготовления см. на этикетке).

Перечень критических отказов и ошибочные действия персонала или пользователя

- не использовать с поврежденной рукояткой или поврежденным защитным кожухом
- не использовать при появлении дыма непосредственно из корпуса изделия
- не использовать с перебитым или оголенным электрическим кабелем
- не использовать на открытом пространстве во время дождя (в распыляемой воде)
- не включать при попадании воды в корпус
- не использовать при сильном искрении
- не использовать при появлении сильной вибрации

Критерии предельных состояний

- перетёрт или повреждён электрический кабель
- повреждён корпус изделия

Тип и периодичность технического обслуживания

Рекомендуется очистить инструмент от пыли после каждого использования.

Хранение

- необходимо хранить в сухом месте
- необходимо хранить вдали от источников повышенных температур и воздействия солнечных лучей
- при хранении необходимо избегать резкого перепада температур
- хранение без упаковки не допускается
- подробные требования к условиям хранения смотрите в ГОСТ 15150 (Условие 1)

Транспортировка

- категорически не допускается падение и любые механические воздействия на упаковку при транспортировке
- при разгрузке/погрузке не допускается использование любого вида техники, работающей по принципу зажима упаковки
- подробные требования к условиям транспортировки смотрите в ГОСТ 15150 (Условие 5)

Указания по безопасности

ПРЕДУПРЕЖДЕНИЕ Прочтите все указания и инструкции по технике безопасности.

Несоблюдение указаний по технике безопасности и инструкций может привести к поражению электрическим током, пожару и/или тяжелым травмам.

Сохраняйте эти инструкции и указания для будущего использования.

Использованное в настоящих инструкциях и указаниях понятие «Радиоприемник» распространяется на радиоприемники с питанием от сети (с блоком питания со штепсельной вилкой) и на аккумуляторные радиоприемники (без блока питания со штепсельной вилкой).

- ▶ **Содержите рабочее место в чистоте и хорошо освещенным.** Беспорядок или неосвещенные участки рабочего места могут привести к несчастным случаям.
- ▶ **Штепсельная вилка блока питания должна подходить к штепсельной розетке. Ни в коем случае не изменяйте штепсельную вилку. Не подключайте радиоприемники через адаптеры.** Неизменные штепсельные вилки и подходящие штепсельные розетки снижают риск поражения электрическим током.
- ▶ **Не разрешается использовать шнур блока питания не по назначению, например, для транспортировки или подвешивания радиоприемника, или для извлечения вилки из штепсельной розетки. Защищайте шнур от воздействия высоких температур, масла, острых кромок или подвижных частей электроинструмента.** Поврежденный или спутанный шнур повышает риск поражения электричеством.
- ▶ **При эксплуатации радиоприемника от сети питания полностью раскручивайте шнур блока питания со штепсельной вилкой.** Иначе шнур может нагреваться.
- ▶ **Следите за тем, чтобы штепсель можно было в любой момент извлечь из розетки.** Отключение радиоприемника от сети возможно только при помощи штепселя.



Берегите радиоприемник от дождя и сырости. Проникновение дождя или влаги в радиоприемник или блок питания со штепсельной вилкой повышает риск поражения электрическим током.

- ▶ **Поддерживайте радиоприемник и блок питания со штепсельной вилкой в чистоте.** В результате загрязнений существует опасность электрического поражения.
- ▶ **Каждый раз перед использованием проверяйте радиоприемник, блок питания, шнур и штепсельную вилку. Не используйте радиоприемник, если обнаружены повреждения. Не вскрывайте радиоприемник и блок питания со штепсельной вилкой самостоятельно, их ремонт разрешается выполнять только квалифицированному персоналу и только с использованием оригинальных запчастей.** Поврежденные радиоприемники, блоки питания со штепсельной вилкой, кабели и штепсельные вилки повышают риск поражения электрическим током.

▶ **Этот радиоприемник не предназначен для использования детьми и лицами с ограниченными физическими, сенсорными или умственными способностями или с недостаточным опытом и знаниями. Пользоваться этим радиоприемником детям в возрасте 8 лет и старше и лицам с ограниченными физическими, сенсорными или умственными способностями или с недостаточным опытом и знаниями разрешается только под присмотром ответственного за их безопасность лица или если они прошли инструктаж на предмет надежного использования радиоприемника и понимают, какие опасности от него исходят.** Иначе существует опасность неправильного использования и получения травм.

▶ **Присматривайте за детьми во время эксплуатации, чистки и обслуживания радиоприемника.** Дети не должны играть с радиоприемником.

▶ **Не вскрывайте аккумулятор.** При этом возникает опасность короткого замыкания.



Защищайте аккумуляторную батарею от высоких температур, напр., от длительного нагревания на солнце, от огня, воды и влаги. Существует опасность взрыва.

▶ **Защищайте неиспользуемый аккумулятор от канцелярских скрепок, монет, ключей, гвоздей, винтов и других маленьких металлических предметов, которые могут замкнуть полюса.** Короткое замыкание полюсов аккумулятора может привести к ожогам или пожару.

▶ **При неправильном использовании из аккумулятора может потечь жидкость. Избегайте соприкосновения с ней. При случайном контакте промойте водой. Если эта жидкость попадет в глаза, то дополнительно обратитесь за помощью к врачу.** Вытекающая аккумуляторная жидкость может привести к раздражению кожи или к ожогам.

▶ **При повреждении и ненадлежащем использовании аккумулятора может выделяться газ. Обеспечьте приток свежего воздуха и при возникновении жалоб обратитесь к врачу.** Газы могут вызвать раздражение дыхательных путей.

▶ **Заряжайте аккумуляторы только в зарядных устройствах, рекомендуемых изготовителем.** Зарядное устройство, предусмотренное для определенного вида аккумуляторов, может привести к пожарной опасности при использовании его с другими аккумуляторами.

▶ **Используйте аккумуляторную батарею только в комбинации с Вашим инструментом Bosch.** Только так Вы сможете предотвратить опасную перегрузку аккумуляторной батареи.

▶ **Острыми предметами, как напр., гвоздем или отверткой, а также внешним силовым воздействием можно повредить аккумуляторную батарею.** Это может привести к внутреннему короткому замыканию, возгоранию с задымлением, взрыву или перегреву аккумуляторной батареи.

94 | Русский

- **Прочитайте и строго соблюдайте указания по технике безопасности и указания по работе, содержащиеся в руководствах по эксплуатации приборов, подключаемых к радиоприемнику.**

Описание продукта и услуг



Прочтите все указания и инструкции по технике безопасности. Упущения в отношении указаний и инструкций по технике безопасности могут стать причиной поражения электрическим током, пожара и тяжелых травм.

Изображенные составные части

Нумерация представленных компонентов выполнена по изображению радиоприемника на странице с иллюстрациями.

- 1 Ручка для переноса
- 2 Динамик
- 3 Выключатель
- 4 Кнопка ручной настройки тембра «**Equalizer**»
- 5 Кнопка уменьшения громкости/низких/высоких частот «**Vol -**»
- 6 Кнопка увеличения громкости/низких/высоких частот «**Vol +**»
- 7 Штыревая антенна
- 8 Дисплей
- 9 Кнопки предварительно настроенных радиостанций
- 10 Кнопка настройки времени ⌚
- 11 Кнопка нисходящего поиска ◀◀
- 12 Кнопка восходящего поиска ▶▶
- 13 Кнопка выключения звука «**Mute**»
- 14 Кнопка выбора аудиосистемы «**Source**»
- 15 Аккумулятор*
- 16 Кнопка разблокировки аккумулятора
- 17 Аккумуляторный отсек
- 18 Винт крышки батарейного отсека
- 19 Крышка батарейного отсека
- 20 Рычаг отсека для принадлежностей
- 21 Рычаг фиксации крышки отсека для принадлежностей
- 22 Гнездо «**AUX IN**»
- 23 Гнездо на 12 В
- 24 Блок питания со штепсельной вилкой
- 25 Штекер
- 26 Кабель AUX

*Изображенные или описанные принадлежности не входят в стандартный объем поставки. Полный ассортимент принадлежностей Вы найдете в нашей программе принадлежностей.

Элементы индикации

- a Индикатор радиочастоты
- b Индикатор заряженности аккумулятора
- c Индикатор стереоприема
- d Индикатор выключения звука
- e Многофункциональный индикатор
- f Индикатор аудиосистемы

Технические данные

| Портативный радиоприемник | | EasyRadio 12 |
|---|-----|------------------------------|
| Товарный № | | 3 603 JB1 0.. |
| Буферные батареи | | 2 x 1,5 В (LR03/AAA) |
| Аккумулятор | В | 10,8 – 12 |
| Вес согласно ЕРТА-Procedure 01:2014 | кг | 1,7 |
| Допустимая температура внешней среды | | |
| – во время зарядки | °C | 0... +45 |
| – во время работы* | °C | -10... +40 |
| – во время хранения | °C | -20... +50 |
| Рекомендуемые аккумуляторы | | PBA 10,8V ... PBA 12V ... |
| Рекомендуемые зарядные устройства | | AL 11.. CV |
| Аудиорежим/радио | | |
| Рабочее напряжение | | |
| – при работе от блока питания со штепсельной вилкой | В | 12 |
| – при работе от аккумуляторной батареи | В | 10,8 – 12 |
| Ном. мощность усилителя (при работе от блока питания со штепсельной вилкой) | | 2 x 5 Вт |
| Диапазон приема | | |
| – УКВ | МГц | 87,5 – 108 |
| – СВ | кГц | 531 – 1602 |

* ограниченная мощность при температуре < 0 °C

Технические данные определены с аккумуляторной батареей, входящей в объем поставки.

| Блок питания со штепсельной вилкой | | |
|-------------------------------------|----|---------------|
| Товарный № | | 1 600 A00 0.. |
| Входное напряжение | В~ | 100 – 240 |
| Частота | Гц | 50/60 |
| Входной ток | мА | 500 |
| Выходное напряжение | В= | 12 |
| Выходной ток | мА | 1500 |
| Вес согласно ЕРТА-Procedure 01:2014 | кг | 0,2 |
| Класс защиты | | □/II |

Сборка

Питание радиоприемника

Радиоприемник может работать от блока питания со штепсельной вилкой **24** или от литий-ионной аккумуляторной батареи **15**.

Эксплуатация от аккумуляторной батареи

Указание: Эксплуатация радиоприемника с не предназначенными для него аккумуляторными батареями может привести к сбоям в работе или к повреждению радиоприемника.

Указание: Аккумуляторная батарея поставляется частично заряженной. Для достижения полной емкости аккумуляторной батареи полностью зарядите аккумуляторную батарею в зарядном устройстве перед первым использованием измерительного инструмента.





► **Пользуйтесь только зарядными устройствами, указанными в технических параметрах.** Только эти зарядные устройства пригодны для литий-ионного аккумулятора Вашего радиоприемника.

Литий-ионный аккумулятор может быть заряжен в любое время без сокращения срока службы. Прекращение процесса зарядки не наносит вреда аккумулятору.

Вставьте аккумуляторную батарею в аккумуляторный отсек **17** таким образом, чтобы контакты аккумуляторной батареи находились на контактах аккумуляторного отсека **17**, и дайте аккумуляторной батарее войти в зацепление в аккумуляторном отсеке.

Индикатор заряженности аккумулятора **b** отображается на дисплее сразу после установки аккумуляторной батареи с достаточным напряжением, если радиоприемник не подключен к сети через блок питания со штепсельной вилкой **24**.

Индикатор заряженности аккумулятора **b** отображает текущую степень заряженности батареи. Если индикатор заряженности аккумулятора мигает, аккумулятор следует зарядить.

| Индикатор | Емкость |
|---|----------------------------------|
|  | ≥ 2/3 |
|  | ≥ 1/3 |
|  | < 1/3 |
|  | Резерв |
|  | Аккумуляторная батарея разряжена |

Чтобы вытащить аккумуляторную батарею **15**, нажмите на кнопки разблокировки **16** на аккумуляторной батарее и выньте ее из аккумуляторного отсека **17**.

Эксплуатация от блока питания со штепсельной вилкой

► **Примите во внимание напряжение в сети!** Напряжение источника питания должно соответствовать данным на заводской табличке блока питания со штепсельной вилкой.

Откройте защитную крышку гнезда на 12 В **23**. Воткните штекер **25** блока питания со штепсельной вилкой на 12 В в гнездо **23**. Подключите блок питания со штепсельной вилкой к сети.

► **Используйте только оригинальный блок питания со штепсельной вилкой Bosch, предусмотренный для данного радиоприемника.** Только так можно гарантировать безупречную работу радиоприемника.

Для защиты от загрязнений снова наденьте защитную крышку гнезда на 12 В **23** после извлечения штекера.

Если блок питания со штепсельной вилкой **24** не используется, его можно хранить в отсеке для принадлежностей радиоприемника. Для этого отпустите рычаг фиксации **21** и откройте крышку **20** отсека для принадлежностей.

Установка/замена буферных батареек

Чтобы сохранить время в памяти радиоприемника, необходимо вставить буферные батарейки. Для этого рекомендуется использовать щелочно-марганцевые батарейки.

Для открытия батарейного отсека открутите винт **18** и снимите крышку батарейного отсека **19**. Вставьте буферные батарейки. Следите за правильной полярностью в соответствии с изображением на внешней стороне крышки батарейного отсека.

Установите на место крышку батарейного отсека **19** и привинтите ее винтом **18**.

Замените буферные батарейки, если индикатор **e** погаснет и время на радиоприемнике не сохраняется.

Всегда заменяйте все батарейки одновременно. Применяйте только батарейки одного изготовителя и с одинаковой емкостью.

► **Извлекайте батарейки из радиоприемника, если Вы продолжительное время не будете работать с ним.** При длительном хранении возможна коррозия и саморазрядка буферных батареек.

Работа с инструментом

► **Берегите радиоприемник от сырости и прямых солнечных лучей.** Радиоприемник предназначен для использования только в сухих помещениях.

Аудиорежим

Включение/выключение

Чтобы **включить** радиоприемник, нажмите на выключатель **3**. Включается дисплей **8** и проигрывается аудиосигнал, настроенный при последнем выключении радиоприемника.

Указание: При первой эксплуатации от аккумуляторной батареи или после длительного перерыва в использовании радиоприемника для его включения может потребоваться нажать на выключатель **3** несколько раз или долго не отпускать его.

При каждом нажатии дисплей **8** загорается на несколько секунд.

96 | Русский

Чтобы **выключить** радиоприемник, снова нажмите на выключатель **3**. При этом сохраняется текущая настройка аудиоисточника.

В целях экономии электроэнергии включайте радиоприемник, только когда работаете с ним.

Настройка громкости

После включения радиоприемника всегда устанавливается средняя громкость (значение 10).

Для увеличения громкости нажмите кнопку **«Vol +» 6**, для уменьшения громкости – кнопку **«Vol –» 5**. Установленная громкость **«VL»** вместе со значением от 0 до 20 несколько секунд отображается на индикаторе **e** на дисплее.

Перед настройкой или сменой радиостанции настройте громкость на самое низкое значение, а перед запуском внешнего аудиоисточника – на среднее значение.

Чтобы выключить звук, нажмите кнопку **«Mute» 13**. Чтобы снова включить звук, еще раз нажмите кнопку **«Mute» 13** или одну из кнопок регулировки громкости **«Vol +» 6** или **«Vol –» 5**.

Настройка тембра

Для оптимального воспроизведения звука в музыкальный центр интегрирован эквалайзер.

Для изменения настройки низких частот вручную нажмите кнопку **«Equalizer» 4** один раз. На дисплее отобразится **«BA»** вместе с сохраненным значением уровня низких частот на индикаторе **e**. Для настройки высоких частот снова нажмите кнопку **«Equalizer» 4**, на индикаторе **e** отобразится **«TB»** вместе с сохраненным значением уровня высоких частот.

Низкие или высокие частоты можно изменять в диапазоне от –5 до +5. Для увеличения указанного значения нажмите кнопку **«Vol +» 6**, для уменьшения – кнопку **«Vol –» 5**. Измененное значение сохраняется автоматически, если индикатор **e** через несколько секунд после последнего нажатия кнопки переключается на время.

Выбор аудиоисточника

Для выбора аудиоисточника нажимайте кнопку **«Source» 14** до тех пор, пока на дисплее не отобразится индикатор необходимого внутреннего аудиоисточника (см. «Настройка/сохранение радиостанций в памяти», стр. 96) или внешнего аудиоисточника (см. «Подключение внешних аудиоисточников», стр. 96):

- **«FM»:** радио с приемом УКВ,
- **«AM»:** радио с приемом СВ,
- **«AUX»:** внешний аудиоисточник (напр., CD-плеер) через 3,5 мм гнездо **22**.

Направление штыревой антенны

Радиоприемник поставляется с монтированной штыревой антенной **7**. В режиме радио поверните штыревую антенну в направлении, обеспечивающем наилучший прием.

Если прием плохой, переставьте радиоприемник в место с лучшим приемом.

Указание: При эксплуатации радиоприемника в непосредственной близости от радиостанций или радиоприборов прием радиостанций может ухудшиться.

Настройка/сохранение радиостанций в памяти

Нажимайте кнопку выбора аудиоисточника **«Source» 14** до тех пор, пока на индикаторе **f** не появится **«FM»** для ультракоротких волн (УКВ) или **«AM»** для средних волн (СВ).

Для **настройки определенной радиочастоты** нажмите кнопку восходящего поиска **»» 12**, чтобы увеличить частоту, или кнопку нисходящего поиска **«« 11**, чтобы уменьшить частоту. Текущая частота отображается на индикаторе **a** на дисплее.

Чтобы **найти радиостанции с большей силой сигнала**, нажмите кнопку восходящего поиска **»» 12** или кнопку нисходящего поиска **«« 11** и коротко придержите ее нажатой. Частота найденной радиостанции отображается на индикаторе **a** на дисплее.

При достаточно хорошем приеме соответствующего сигнала радиоприемник автоматически переключается на стереоприем. На дисплее отображается индикатор стереоприема **c**.

Чтобы **сохранить настроенную радиостанцию**, держите одну из кнопок предварительно настроенных станций **9** нажатой в течение 3 с. Как только появится индикатор **e «PR»** вместе с номером выбранной кнопки предварительно настроенной станции, радиостанция будет сохранена. Вы можете сохранить 5 УКВ-радиостанций и 5 СВ-радиостанций. Примите во внимание, что при повторном выборе уже занятой ячейки памяти ранее сохраненная радиостанция вытесняется новой радиостанцией.

Для **воспроизведения сохраненной в памяти радиостанции** коротко нажмите соответствующую кнопку предварительно настроенных станций **9**. На несколько секунд на индикаторе **e** отобразится **«PR»** вместе с номером сохраненной радиостанции.

Подключение внешних аудиоисточников

Кроме интегрированного радио, возможно воспроизведение различных внешних аудиоисточников.

Снимите защитную крышку с гнезда **«AUX IN» 22**. Вставьте 3,5 мм угловой штекер кабеля AUX **26** в гнездо (см. рис. на странице с рисунками). Подключите другой штекер кабеля AUX к подходящему аудиоисточнику.

Для воспроизведения подключенных аудиоисточников нажимайте кнопку выбора аудиоисточника **«Source» 14** до тех пор, пока на индикаторе **f** на дисплее не отобразится **«AUX»**.

После извлечения штекера кабеля AUX снова наденьте защитную крышку гнезда **«AUX IN» 22**.

Индикатор времени

Радиоприемник оснащен индикатором времени с отдельным источником питания. Если в батарейный отсек вставлены буферные батарейки достаточной емкости (см. «Установка/замена буферных батареек», стр. 95), возможно сохранение времени в памяти, даже если радиоприемник не получает питание от аккумуляторной батареи или через блок питания со штепсельной вилкой.

Настройка времени

- Для настройки времени нажимайте кнопку настройки времени **⌚ 10** до тех пор, пока часы на индикаторе времени **e** не начнут мигать.
- Нажимайте кнопку восходящего поиска **▶▶ 12** или кнопку нисходящего поиска **◀◀ 11** до тех пор, пока не отобразятся необходимые часы.
- Нажмите кнопку **⌚ 10** снова, чтобы минуты на индикаторе **e** начали мигать.
- Нажимайте кнопку восходящего поиска **▶▶ 12** или кнопку нисходящего поиска **◀◀ 11** до тех пор, пока не отобразятся необходимые минуты.
- Нажмите кнопку **⌚ 10** третий раз, чтобы сохранить настройки времени.

Указания по применению**Указания по оптимальному обращению с аккумулятором**

Защищайте аккумулятор от влаги и воды.

Храните аккумулятор только в диапазоне температур от –20 °C до 50 °C. Не оставляйте аккумулятор летом в автомобиле.

Новый или долгое время не использовавшийся аккумулятор достигает свою полную емкость только приблизительно после 5 циклов зарядки-разрядки.

Значительное сокращение продолжительности работы после заряда свидетельствует о старении аккумулятора и указывает на необходимость его замены.

Учитывайте указания по утилизации.

Неисправность – Причины и устранение

| Причина | Устранение |
|---|---|
| Радиоприемник не работает | |
| Не поступает электрический ток | Правильно и хорошо вставьте блок питания со штепсельной вилкой и штекер или заряженную аккумуляторную батарею |
| Радиоприемник перегрелся или переохладился | Подождите, пока радиоприемник достигнет рабочей температуры |
| Радиоприемник не работает от сети питания | |
| Поврежден блок питания со штепсельной вилкой или шнур питания | Проверьте блок питания со штепсельной вилкой и шнур питания и при необходимости замените их |
| Используется неправильный блок питания со штепсельной вилкой | Используйте оригинальный блок питания со штепсельной вилкой Bosch (можно приобрести в виде запчастей) |

| Причина | Устранение |
|--|--|
| Радиоприемник не работает от аккумулятора | |
| Загрязнены контакты аккумулятора | Очистите контакты, напр., несколько раз подряд вынув и вставив аккумулятор в зарядное гнездо, при необходимости замените аккумулятор |
| Аккумулятор неисправный | Заменить аккумулятор |
| Аккумулятор слишком горячий или слишком холодный | Подождите, пока аккумуляторная батарея достигнет рабочей температуры |

Радиоприемник внезапно перестал работать

Неправильно или неполностью вставлен блок питания со штепсельной вилкой или аккумуляторная батарея

Правильно и хорошо вставьте блок питания со штепсельной вилкой или аккумуляторную батарею

Плохой радиоприем

Помехи от других приборов или неудачное место установки

Установите радиоприемник в другом месте с лучшим приемом или на большем расстоянии от других электрических приборов

Не отображается время

| | |
|---|--|
| Сели буферные батарейки для часов | Замените буферные батарейки |
| Буферные батарейки вставлены с неправильной направленностью полюсов | Вставьте буферные батарейки правильными полюсами |

Если вышеописанные мероприятия не приведут к устранению неисправности, свяжитесь с авторизованной сервисной мастерской фирмы Bosch.

Техобслуживание и сервис**Техобслуживание и очистка**

Для качественной и надежной работы поддерживайте радиоприемник в чистоте.

Вытирайте загрязнения сухой и мягкой тряпкой. Не используйте никаких очищающих средств или растворяющих средств.

Сервис и консультирование на предмет использования продукции

Сервисная мастерская ответит на все Ваши вопросы по ремонту и обслуживанию Вашего продукта и по запчастям. Монтажные чертежи и информацию по запчастям Вы найдете также по адресу:

www.bosch-pt.com

Коллектив сотрудников Bosch, предоставляющий консультации на предмет использования продукции, с удовольствием ответит на все Ваши вопросы относительно нашей продукции и ее принадлежности.

98 | Русский

Пожалуйста, во всех запросах и заказах запчастей обязательно указывайте 10-значный товарный номер по заводской табличке изделия.

Для региона: Россия, Беларусь, Казахстан, Украина

Гарантийное обслуживание и ремонт электроинструмента, с соблюдением требований и норм изготовителя производятся на территории всех стран только в фирменных или авторизованных сервисных центрах «Роберт Бош».

ПРЕДУПРЕЖДЕНИЕ! Использование контрафактной продукции опасно в эксплуатации, может привести к ущербу для Вашего здоровья. Изготовление и распространение контрафактной продукции преследуется по Закону в административном и уголовном порядке.

Россия

Уполномоченная изготовителем организация:

ООО «Роберт Бош»

Вашутинское шоссе, вл. 24

141400, г.Химки, Московская обл.

Россия

Тел.: 8 800 100 8007 (звонок по России бесплатный)

E-Mail: info.powertools@ru.bosch.com

Полную и актуальную информацию о расположении сервисных центров и приёмных пунктов Вы можете получить:

- на официальном сайте www.bosch-pt.ru
- либо по телефону справочно – сервисной службы Bosch 8 800 100 8007 (звонок по России бесплатный)

Беларусь

ИП «Роберт Бош» ООО

Сервисный центр по обслуживанию электроинструмента

ул. Тимирязева, 65А-020

220035, г. Минск

Беларусь

Тел.: +375 (17) 254 78 71

Тел.: +375 (17) 254 79 16

Факс: +375 (17) 254 78 75

E-Mail: pt-service.by@bosch.com

Официальный сайт: www.bosch-pt.by

Казахстан

Центр консультирования и приема претензий

ТОО «Роберт Бош» (Robert Bosch)

г. Алматы,

Республика Казахстан

050012

ул. Муратбаева, д.180

БЦ «Гермес», 7й этаж

Тел.: +7 (727) 331 31 00

Факс: +7 (727) 233 07 87

E-Mail: ptk@bosch.com

Полную и актуальную информацию о расположении сервисных центров и приемных пунктов Вы можете получить на официальном сайте:

www.bosch-professional.kz

Транспортировка

На вложенные литиево-ионные аккумуляторные батареи распространяются требования в отношении транспортировки опасных грузов. Аккумуляторные батареи могут перевозиться самим пользователем автомобильным транспортом без необходимости соблюдения дополнительных норм.

При перевозке с привлечением третьих лиц (напр.: самолетом или транспортным экспедитором) необходимо соблюдать особые требования к упаковке и маркировке. В этом случае при подготовке груза к отправке необходимо участие эксперта по опасным грузам.

Отправляйте аккумуляторную батарею только с неповрежденным корпусом. Заклейте открытые контакты и упакуйте аккумуляторную батарею так, чтобы она не перемещалась внутри упаковки.

Пожалуйста, соблюдайте также возможные дополнительные национальные предписания.

Утилизация

Радиоприемники, блоки питания со штепсельной вилкой, аккумуляторные батареи/батарейки, принадлежности и упаковку следует утилизировать безопасным для окружающей среды образом.

Не выбрасывайте радиоприемники, блоки питания со штепсельной вилкой и аккумуляторные батареи/батарейки в бытовой мусор!

Только для стран-членов ЕС:

В соответствии с европейской директивой 2012/19/EU отслужившие электроинструменты и в соответствии с европейской директивой 2006/66/ЕС поврежденные либо использованные аккумуляторы/батарейки нужно собирать отдельно и сдавать на экологически чистую рециркуляцию.

Аккумуляторы, батареи:**Li-Ion:**

Пожалуйста, учитывайте указание в разделе «Транспортировка», стр. 98.

Возможны изменения.

Українська

Вказівки з техніки безпеки

⚠ ВНИМАНИЕ Прочитайте всі застереження і вказівки. Невиконання вказівок з техніки безпеки та інструкцій може призвести до ураження електричним струмом, пожежі та/або важких серйозних травм.

Зберігайте всі правила з техніки безпеки і вказівки на майбутнє.

Під поняттям «радіоприймач», що використовується у вказівках з техніки безпеки, маються на увазі як радіоприймачі, що працюють від мережі живлення (з блоком живлення зі штепсельною вилкою), так і радіоприймачі, що працюють від акумуляторних батарей (без блоку живлення зі штепсельною вилкою).

- ▶ **Тримайте своє робоче місце в чистоті і забезпечте добре освітлення робочого місця.** Безлад або погане освітлення на робочому місці можуть призводити до нещасних випадків.
- ▶ **Штепсельна вилка блоку живлення повинна підходити до штепсельної розетки. Не дозволяється міняти щось в штепселі. Не вмикайте радіоприймачі через адаптери.** Використання оригінального штепселя та належної розетки зменшує ризик ураження електричним струмом.
- ▶ **Не використовуйте кабель блоку живлення для перенесення радіоприймача, підвищення або витягування штепселя з розетки. Захищайте кабель від тепла, олії, гострих країв та деталей приладу, що рухаються.** Пошкоджений або закручений кабель збільшує ризик ураження електричним струмом.
- ▶ **При експлуатації радіоприймача від мережі живлення повністю розкручіть шнур блоку живлення зі штепсельною вилкою.** Інакше шнур живлення може нагріватися.
- ▶ **Слідкуйте за тим, щоб шнур живлення можна було в будь-який момент витягти з розетки.** Єдиним засобом для від'єднання радіоприймача від мережі є штепсель.



Захищайте радіоприймач і блок живлення зі штепсельною вилкою від дощу і вологи.

Потрапляння води в радіоприймач або блок живлення зі штепсельною вилкою збільшує ризик ураження електричним струмом.

- ▶ **Тримайте радіоприймач і блок живлення зі штепсельною вилкою в чистоті.** При забрудненнях існує небезпека ураження електричним струмом.
- ▶ **Кожного разу перед використанням перевіряйте радіоприймач, блок живлення зі штепсельною вилкою, шнур та штепсель. Не використовуйте радіоприймач, якщо були виявлені пошкодження. Не розкривайте радіоприймач і блок живлення зі штепсельною вилкою самостійно, їх ремонт**

дозволяється виконувати лише кваліфікованому персоналу і лише з використанням оригінальних запчастин Bosch. Пошкоджені радіоприймачі, блоки живлення зі штепсельною вилкою, шнури живлення та штепселі підвищують ризик ураження електричним струмом.

- ▶ **Цей радіоприймач не передбачений для використання дітьми і особами з обмеженими фізичними, сенсорними та розумовими здібностями, або недостатнім досвідом та знаннями. Дітям віком від 8 років та особам з обмеженими фізичними, сенсорними та розумовими можливостями або недостатнім досвідом та знаннями дозволяється користуватися цим радіоприймачем лише під наглядом або якщо вони отримали відповідні вказівки щодо безпечного використання цього радіоприймача і розуміють, яку небезпеку він несе.** В іншому випадку можливе неправильне використання та небезпека одержання травм.
- ▶ **Приглядуйте за дітьми під час експлуатації, чищення і обслуговування радіоприймача.** Діти не повинні гратися з радіоприймачем.
- ▶ **Не відкривайте акумуляторну батарею.** Існує небезпека короткого замикання.



Захищайте акумуляторну батарею від тепла, зокрема, напр., від сонячних променів, вогню, води та вологи. Існує небезпека вибуху.

- ▶ **Зберігайте акумуляторну батарею, що саме не застосовується, віддалік від канцелярських скріпок, монет, гвинтів та інших невеликих металевих предметів, що можуть спричинити перемкнення контактів.** Коротке замикання між контактами акумуляторної батареї може призводити до опіку або пожежі.
- ▶ **При неправильному використанні з акумуляторної батареї може потекти рідина. Уникайте контакту з нею. При випадковому контакті промийте відповідне місце водою. Якщо рідина потрапила в очі, додатково зверніться до лікаря.** Акумуляторна рідина може спричинити подразнення шкіри або опіки.
- ▶ **При пошкодженні або неправильній експлуатації акумуляторної батареї може виходити пар. Впустіть свіже повітря і – у разі скарг – зверніться до лікаря.** Пар може подразнювати дихальні шляхи.
- ▶ **Заряджайте акумуляторні батареї лише в заряджувальних пристроях, рекомендованих виготовлювачем.** Використання заряджувального пристрою для акумуляторних батарей, для яких він не передбачений, може призводити до пожежі.
- ▶ **Використовуйте акумуляторну батарею лише з Вашим інструментом Bosch.** Лише за таких умов акумуляторна батарея буде захищена від небезпечного перевантаження.

100 | Українська

- ▶ **Гострими предметами, як напр., гвіздками чи викрутками, а також зовнішніми силовими діями можна пошкодити акумуляторну батарею.** Можливе внутрішнє коротке замикання, загоряння, утворення диму, вибух або перегрів акумуляторної батареї.
- ▶ **Прочитайте та суворо дотримуйтеся вказівок з техніки безпеки та вказівок щодо роботи, що містяться в інструкціях з експлуатації приладів, які Ви підключаєте до радіоприймача.**

Опис продукту і послуг



Прочитайте всі застереження і вказівки.
Недотримання застережень і вказівок може призвести до ураження електричним струмом, пожежі та/або серйозних травм.

Зображені компоненти

Нумерація зображених компонентів посилається на зображення радіоприймача на сторінці з малюнком.

- 1 Переносна рукоятка
- 2 Динамік
- 3 Вимикач
- 4 Кнопка ручної настройки тембру «**Equalizer**»
- 5 Кнопка зменшення голосності/низьких/високих частот «**Vol -**»
- 6 Кнопка збільшення голосності/низьких/високих частот «**Vol +**»
- 7 Штиртова антена
- 8 Дисплей
- 9 Кнопки попередньо налаштованих радіостанцій
- 10 Кнопка налаштування часу ☹
- 11 Кнопка низхідного пошуку ◀◀
- 12 Кнопка висхідного пошуку ▶▶
- 13 Кнопка вимкнення звуку «**Mute**»
- 14 Кнопка вибору аудіоджерела «**Source**»
- 15 Акумуляторна батарея*
- 16 Кнопка розблокування акумуляторної батареї
- 17 Секція для акумуляторної батареї
- 18 Гвинт кришки секції для батарейок
- 19 Кришка секції для батарейок
- 20 Кришка секції для приладдя
- 21 Важіль фіксації кришки секції для приладдя
- 22 Гніздо «**AUX IN**»
- 23 Гніздо на 12 В
- 24 Блок живлення зі штепсельною вилкою
- 25 Штекер
- 26 Кабель AUX

*Зображене або описане приладдя не входить в стандартний обсяг поставки. Повний асортимент приладдя Ви знайдете в нашій програмі приладдя.

Елементи індикації

- a Індикатор радіочастоти
- b Індикатор зарядженості акумуляторної батареї
- c Індикатор стереоприйому
- d Індикатор вимкнення звуку
- e Багатофункціональний індикатор
- f Індикатор аудіоджерела

Технічні дані

| Портативний радіоприймач | | EasyRadio 12 |
|---|-----|------------------------------|
| Товарний номер | | 3 603 JB1 0.. |
| Буферні батареї | | 2 x 1,5 В (LR03/AAA) |
| Акумуляторна батарея | В | 10,8 – 12 |
| Вага відповідно до EPTA-Procedure 01:2014 | кг | 1,7 |
| Допустима температура навколишнього середовища | | |
| – при заряджанні | °C | 0... +45 |
| – в роботі* | °C | -10... +40 |
| – при зберіганні | °C | -20... +50 |
| Рекомендовані акумулятори | | PBA 10,8V ... PBA 12V ... |
| Рекомендовані зарядні пристрої | | AL 11.. CV |
| Аудіорежим/радіо | | |
| Робоча напруга | | |
| – при роботі від блока живлення зі штепсельною вилкою | В | 12 |
| – при роботі від акумуляторної батареї | В | 10,8 – 12 |
| Ном. потужність підсилювача (при експлуатації від блока живлення зі штепсельною вилкою) | | 2 x 5 Вт |
| Діапазон прийому | | |
| – УКХ | МГц | 87,5 – 108 |
| – СХ | кГц | 531 – 1602 |

* Обмежена потужність при температурах < 0 °C

Технічні дані визначені з акумуляторною батареєю, що входить в обсяг поставки.

| Блок живлення зі штепсельною вилкою | |
|---|---------------|
| Товарний номер | 1 600 A00 0.. |
| Вхідна напруга | В~ 100 – 240 |
| Частота | Гц 50/60 |
| Вхідний струм | мА 500 |
| Вихідна напруга | В= 12 |
| Вихідний струм | мА 1500 |
| Вага відповідно до EPTA-Procedure 01:2014 | кг 0,2 |
| Клас захисту | □/II |

Монтаж

Живлення радіоприймача

Радіоприймач може працювати від блоку живлення зі штепсельною вилкою **24** або від літій-іонної акумуляторної батареї **15**.

Експлуатація від акумуляторної батареї

Вказівка: Експлуатація радіоприймача з непридатними для нього акумуляторними батареями може призводити до збоїв у роботі або до пошкодження радіоприймача.

Вказівка: Акумуляторна батарея постачається частково зарядженою. Щоб акумуляторна батарея змогла реалізувати свою повну ємність, перед першим використанням електроінструменту її треба повністю зарядити в зарядному пристрої.





► **Використовуйте лише зарядні пристрої, що зазначені в технічних даних.** Лише на ці зарядні пристрої розрахований літій-іонний акумулятор, що використовується у радіоприймачі.

Літійо-іонний акумулятор можна заряджати коли завгодно, це не скорочує його експлуатаційний ресурс. Переривання процесу заряджання не пошкоджує акумулятор.

Вставте акумуляторну батарею в секцію для акумуляторної батареї **17** таким чином, щоб контакти акумуляторної батареї знаходилися на контактах секції для акумуляторної батареї **17**, і дайте акумуляторній батареї увійти в зачеплення в секції для акумуляторної батареї.

Індикатор зарядженості акумуляторної батареї **b** з'являється на дисплеї одразу після встановлення акумуляторної батареї з достатньою напругою, якщо радіоприймач не підключено до мережі за допомогою блоку живлення зі штепсельною вилкою **24**.

Індикатор зарядженості акумуляторної батареї **b** вказує поточний стан зарядженості акумуляторної батареї. Якщо індикатор зарядженості акумуляторної батареї мигає, акумуляторну батарею необхідно зарядити.

| Індикатор | Ємність |
|---|---------------------------|
|  | ≥ 2/3 |
|  | ≥ 1/3 |
|  | < 1/3 |
|  | резерв |
|  | Акумуляторна батарея сіла |

Щоб вийняти акумуляторну батарею **15**, натисніть на кнопки розблокування **16** на ній і витягніть її з секції для акумуляторної батареї **17**.

Експлуатація від блока живлення зі штепсельною вилкою

► **Зважайте на напругу у мережі!** Напруга в джерелі струму повинна відповідати даним на заводській таблиці блока живлення зі штепсельною вилкою.

Відкрийте захисну кришку гнізда на 12 В **23**. Вставте штепсель **25** блока живлення зі штепсельною вилкою на 12 В у гніздо **23**. Увімкніть блок живлення зі штепсельною вилкою в мережу живлення.

► **Використовуйте лише оригінальний блок живлення зі штепсельною вилкою Bosch, передбачений для радіоприймача.** Лише так можна гарантувати бездоганну експлуатацію радіоприймача.

Для захисту від забруднення знову закрийте захисну кришку гнізда на 12 В **23** після того, як Ви витягли зовнішній штекер.

Якщо блок живлення зі штепсельною вилкою **24** не використовується, його можна зберігати у секції для приладдя радіоприймача. Для цього відкрийте важіль фіксації **21** і відкрийте кришку **20** секції для приладдя.

Встромляння/заміна буферних батарейок

Щоб зберегти час в пам'яті радіоприймача, необхідно вставити буферні батарейки. Для цього рекомендується використовувати лужно-марганцеві батареї.

Щоб відкрити секцію для батарейок, відкрутіть гвинт **18** і зніміть кришку секції для батарейок **19**. Вставте буферні батарейки. Слідкуйте при цьому за правильним розташуванням полюсів, як це показано назовні кришки секції для батарейок.

Поверніть на місце кришку секції для батарейок **19** і прикрутіть її гвинтом **18**.

Замінійте буферні батарейки, якщо індикатор **e** блідий і час на радіоприймачі не зберігається.

Завжди міняйте одночасно всі батарейки. Використовуйте лише батарейки одного виробника і однакової ємності.

► **Виймайте буферні батарейки з радіоприймача, якщо Ви тривалий час не будете користуватися ним.** При тривалому зберіганні буферні батарейки можуть кородувати і саморозряджатися.

Експлуатація

► **Бережіть радіоприймач від вологи та прямих сонячних променів.** Радіоприймач призначений лише для використання у сухих приміщеннях.

Аудіорежим

Вмикання/вимикання

Щоб увімкнути радіоприймач натисніть на вимикач **3**. Дисплей **8** активується, і вмикається аудіоджерело, яке було налаштоване при останньому вимкненні радіоприймача.

Вказівка: Для вмикання радіоприймача при першій експлуатації з акумуляторною батареєю або після тривалої перерви у його використанні може бути потрібно натиснути вимикач **3** декілька разів або тиснути на нього довше.

При кожному натисканні на кнопку дисплей **8** підсвічується на декілька секунд.

102 | Українська

Щоб **вимкнути** радіоприймач, ще раз натисніть на вимикач **3**. Поточне налаштування аудіоджерела зберігається. З метою заощадження електроенергії вмикайте радіоприймач, лише коли працюєте з ним.

Налаштування голосності

Після вмикання радіоприймача завжди встановлюється середня голосність (значення 10).

Для збільшення голосності натисніть кнопку **«Vol +» 6**, для зменшення голосності – кнопку **«Vol –» 5**. Встановлена голосність **«VL»** разом зі значенням від 0 до 20 з'являється на декілька секунд на індикаторі **e** на дисплеї.

Перед налаштуванням або зміною радіостанції встановіть голосність на найнижче значення, а перед запуском зовнішнього аудіоджерела – на середнє значення.

Для вимикання звуку натисніть кнопку **«Mute» 13**. Для того, щоб знову увімкнути звук, ще раз натисніть кнопку **«Mute» 13** або одну з кнопок **«Vol +» 6** чи **«Vol –» 5**.

Налаштування тембру

Для оптимального відтворення звуку в радіоприймач інтегрований еквайзер.

Для того, щоб вручну змінити налаштування низьких частот, натисніть кнопку **«Equalizer» 4** один раз. На дисплеї з'явиться **«BA»** разом зі збереженим значенням рівня низьких частот на індикаторі **e**. Для налаштування високих частот ще раз натисніть кнопку **«Equalizer» 4**, на індикаторі **e** з'явиться **«TB»** разом зі збереженим значенням рівня високих частот.

Низькі та високі частоти можна змінювати у діапазоні від – 5 до + 5. Для збільшення вказаного значення натисніть кнопку **«Vol +» 6**, для зменшення – кнопку **«Vol –» 5**. Змінені значення зберігаються автоматично, якщо через декілька секунд після останнього натискання на кнопку індикатор **e** перемикається на відображення часу.

Вибір аудіоджерела

Для вибору аудіоджерела натискайте кнопку **«Source» 14**, поки на дисплеї не з'явиться індикатор **f** з бажаним внутрішнім аудіоджерелом (див.

«Налаштування/збереження радіостанцій в пам'яті», стор. 102) або зовнішнім аудіоджерелом (див.

«Під'єднання зовнішніх аудіоджерел», стор. 102):

- **«FM»:** радіо з прийомом УКХ,
- **«AM»:** радіо з прийомом СХ,
- **«AUX»:** зовнішнє аудіоджерело (напр., CD-плеєр) через 3,5 мм гніздо **22**.

Направлення штирєвої антени

Радіоприймач постачається з мотованою штирєвою антеною **7**. Поверніть в режимі радіо штирєву антену у напрямку, що забезпечує найкращий прийом.

Якщо прийом поганий, переставте радіоприймач у місце з кращим прийомом.

Вказівка: При експлуатації радіоприймача в безпосередній близькості від радіостанцій, радіоприладів або інших електроприладів прийом радіостанцій може погіршитися.

Налаштування/збереження радіостанцій в пам'яті

Натискуйте кнопку вибору аудіоджерела **«Source» 14** до тих пір, поки на дисплеї на індикаторі **f** не з'явиться **«FM»** для ультракоротких хвиль (УКХ) або **«AM»** для середніх хвиль (СХ).

Для **налаштування певної радіочастоти** натискайте кнопку висхідного пошуку **»» 12**, щоб збільшити частоту, або кнопку низхідного пошуку **«« 11**, щоб зменшити частоту. Поточна частота відображається на індикаторі **a** на дисплеї.

Щоб **знайти радіостанції з більшою силою сигналу**, натисніть кнопку висхідного пошуку **»» 12** або низхідного пошуку **«« 11** і коротко притримайте її натиснутою. Частота знайденої радіостанції з'являється на індикаторі **a** на дисплеї.

При достатньо хорошому прийомі відповідного сигналу радіоприймач автоматично перемикається на стереоприйом. На дисплеї з'являється індикатор стереоприйому **c**.

Щоб **зберегти налаштовану радіостанцію**, тримайте одну з кнопок попередньо налаштованих радіостанцій **9** натиснутою протягом 3 с. Як тільки з'явиться індикатор **e** **«PR»** разом із номером вибраної кнопки попередньо налаштованих радіостанцій, радіостанція буде збережена у пам'яті.

Ви можете зберегти 5 УКХ-станцій і 5 СХ-станцій. Зверніть увагу на те, що при повторному виборі вже зайнятої комірки пам'яті раніше збережена радіостанція витісняється новою радіостанцією.

Для **відтворення збереженої в пам'яті радіостанції** коротко натисніть кнопку попередньо налаштованих радіостанцій **9**. На декілька секунд на індикаторі **e** з'явиться **«PR»** разом із номером збереженої радіостанції.

Під'єднання зовнішніх аудіоджерел

Крім інтегрованого радіо, можливе відтворення різноманітних зовнішніх аудіоджерел.

Зніміть захисну кришку гнізда **«AUX IN» 22**. Вставте кутовий 3,5 мм штекер кабелю **AUX 26** у гніздо (див. мал. на сторінці з малюнками). Під'єднайте інший штекер кабелю **AUX** до відповідного аудіоджерела.

Для відтворення з під'єданого аудіоджерела натискайте кнопку вибору аудіоджерела **«Source» 14**, поки на індикаторі **f** на дисплеї не з'явиться **«AUX»**.

Після витягнення кабелю **AUX**, знову закрийте гніздо **«AUX IN» 22** для захисту його від забруднень.

Індикація часу

Радіоприймач оснащений індикатором часу з окремим живленням. Якщо в секцію для батарейок вставлені буферні батарейки достатньої ємності (див.

«Встромляння/заміна буферних батарейок», стор. 101), можливе запам'ятовування часу, навіть якщо радіоприймач від'єднаний від блоку живлення або акумуляторної батареї.

Настроювання часу

- Для настроювання часу тисніть кнопку налаштування часу **⌚ 10**, поки години на індикаторі **e** не почнуть мигати.
- Натискайте кнопку висхідного пошуку **▶▶ 12** або кнопку низхідного пошуку **◀◀ 11**, поки не з'явиться необхідна година.
- Знову натисніть кнопку **⌚ 10**, щоб хвилини на індикаторі **e** почали мигати.
- Натискайте кнопку висхідного пошуку **▶▶ 12** або кнопку низхідного пошуку **◀◀ 11**, поки не з'являться необхідні хвилини.
- Натисніть кнопку **⌚ 10** втретє, щоб зберегти налаштування часу.

Вказівки щодо роботи**Вказівки щодо оптимального поводження з акумулятором**

Захищайте акумулятор від вологи і води.

Зберігайте акумулятор лише при температурі від – 20 °C до 50 °C. Зокрема, не залишайте акумулятор влітку в машині.

Новий акумулятор або такий, що не використовувався протягом тривалого часу, потребує для досягнення своєї повної ємності прибл. 5 циклів заряджання/розряджання.

Занадто коротка тривалість роботи після заряджання свідчить про те, що акумулятор вичерпав себе і його треба поміняти.

Зважайте на вказівки щодо видалення.

Неполадки – причини і усунення

| Причина | Що робити |
|---|--|
| Радіоприймач не працює | |
| Не поступає електричний струм | Правильно та добре вставте блок живлення зі штепсельною вилкою і штекер або заряджену акумуляторну батарею |
| Радіоприймач перегрівся або переохолодився | Зачекайте, поки радіоприймач не досягне робочої температури |
| Радіоприймач не працює від мережі живлення | |
| Блок живлення зі штепсельною вилкою або шнур живлення пошкоджено | Перевірте блок живлення зі штепсельною вилкою і шнур живлення та за необхідністю замініть |
| Використовується неправильний блок живлення зі штепсельною вилкою | Використовуйте оригінальний блок живлення зі штепсельною вилкою Bosch (можна придбати як запасну частину) |

Причина**Що робити****Радіоприймач не працює від акумуляторної батареї**

| | |
|---|---|
| Забруднилися контакти акумуляторної батареї | Прочистіть контакти (наприклад, декілька разів встромивши та вийнявши акумулятор), при необхідності замініть акумуляторну батарею |
| Акумуляторна батарея несправна | Поміняйте акумуляторну батарею |
| Акумуляторна батарея занадто гаряча або холодна | Зачекайте, поки акумуляторна батарея не досягне робочої температури |

Радіоприймач раптом перестав працювати

| | |
|--|---|
| Неправильно або неповністю вставлений блок живлення зі штепсельною вилкою або акумуляторна батарея | Правильно та добре вставте блок живлення зі штепсельною вилкою або акумуляторну батарею |
|--|---|

Поганий радіоприйом

| | |
|---|--|
| Перешкоди від інших приладів або погане місце установки | Установіть радіоприймач в іншому місці з кращим прийомом або далі від інших електричних приладів |
|---|--|

Не відображається час

| | |
|--------------------------------------|--------------------------------------|
| Сіли буферні батарейки для годинника | Замініть буферні батарейки годинника |
|--------------------------------------|--------------------------------------|

Якщо вищеозначені заходи з усунення неполадки не допомагають, передайте свій вимірювальний прилад в авторизовану сервісну майстерню Bosch.

Технічне обслуговування і сервіс**Технічне обслуговування і очищення**

Для якісної і безпечної роботи тримайте радіоприймач у чистоті.

Витирайте забруднення вологою м'якою ганчіркою. Не користуйтеся мийними засобами і розчинниками.

Сервіс та надання консультацій щодо використання продукції

Сервісна майстерня відповідь на запитання стосовно ремонту і технічного обслуговування Вашого виробу. Малюнки в деталях і інформацію щодо запчастин можна знайти за адресою:

www.bosch-pt.com

Команда співробітників Bosch з надання консультацій щодо використання продукції із задоволенням відповідь на Ваші запитання стосовно нашої продукції та приладдя до неї.

104 | Українська

При всіх додаткових запитаннях та замовленні запчастин, будь ласка, зазначайте 10-значний номер для замовлення, що стоїть на паспортній табличці продукту. Гарантійне обслуговування і ремонт електроінструменту здійснюються відповідно до вимог і норм виготовлювача на території всіх країн лише у фірмових або авторизованих сервісних центрах фірми «Роберт Бош». **ПОПЕРЕДЖЕННЯ!** Використання контрафактної продукції небезпечно в експлуатації і може мати негативні наслідки для здоров'я. Виготовлення і розповсюдження контрафактної продукції переслідується за Законом в адміністративному і кримінальному порядку.

Україна

ТОВ «Роберт Бош»
Сервісний центр електроінструментів
вул. Крайня, 1, 02660, Київ-60
Україна
Тел.: (044) 4 90 24 07 (багатоканальний)
E-Mail: pt-service.ua@bosch.com
Офіційний сайт: www.bosch-powertools.com.ua

Адреса Регіональних гарантійних сервісних майстерень зазначена в Національному гарантійному талоні.

Транспортування

На додані літієво-іонні акумуляторні батареї розповсюджуються вимоги щодо транспортування небезпечних вантажів. Акумуляторні батареї можуть перевозитися користувачем автомобільним транспортом без необхідності виконання додаткових норм. При пересилці третіми особами (напр.: повітряним транспортом або транспортним експедитором) потрібно дотримуватися особливих вимог щодо упаковки та маркування. В цьому випадку при підготовці посилки повинен приймати участь експерт з небезпечних вантажів.

Відсилайте акумуляторну батарею лише з непошкодженим корпусом. Заклейте відкриті контакти та запакуйте акумуляторну батарею так, щоб вона не совалася в упаковці.

Дотримуйтеся, будь ласка, також можливих додаткових національних приписів.

Утилізація

Радіоприймачі, блоки живлення зі штепсельною вилкою, акумулятори/батареї, приладдя і упаковку треба здавати на екологічно чисту повторну переробку.

Не викидайте радіоприймачі, блоки живлення зі штепсельною вилкою та акумуляторні батареї/батареї в побутове сміття!

Лише для країн ЄС:

Відповідно до європейської директиви 2012/19/EU та європейської директиви 2006/66/EC відпрацьовані електроінструменти, пошкоджені акумуляторні батареї/батареї або акумуляторні батареї/батареї, що відпрацювали себе, повинні здаватися окремо і утилізуватися екологічно чистим способом.

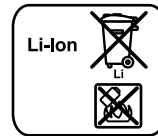
Акумулятори/батареї:**Літієво-іонні:**

Будь ласка, зважайте на вказівки в розділі «Транспортування», стор. 104.

Можливі зміни.

Қазақша

Өндірушінің өнім үшін қарастырған пайдалану құжаттарының құрамында пайдалану жөніндегі осы нұсқаулық, сонымен бірге қосымшалар да болуы мүмкін. Сәйкестікті растау жайлы ақпарат қосымшада бар. Өнімді өндірген мемлекет туралы ақпарат өнімнің корпусында және қосымшада көрсетілген.

Өндірілген мерзімі бұйым корпусында көрсетілген.

Импорртаушы контакттік мәліметін орамада табу мүмкін.

Өнімді пайдалану мерзімі

Өнімнің қызмет ету мерзімі 7 жыл. Өндірілген мерзімнен бастап (өндіру күні зауыт тақтайшасында жазылған) істетпей 5 жыл сақтағаннан соң, өнімді тексеруіс (сервистік тексеру) пайдалану ұсынылмайды.

Қызметкер немесе пайдаланушының қателіктері мен істен шығу себептерінің тізімі

- тұтқасы мен корпусы бұзылған болса, өнімді пайдаланбаңыз
- өнім корпусынан тікелей түтін шықса, пайдаланбаңыз
- тоқ сымы бұзылған немесе оқшаулаусыз болса, пайдаланбаңыз
- жауын –шашын кезінде сыртта (далада) пайдаланбаңыз
- корпус ішіне су кірсе құрылғыны қосушы болмаңыз
- көп ұшқын шықса, пайдаланбаңыз
- қатты діріл кезінде пайдаланбаңыз

Шекті күй белгілері

- тоқ сымының тозуы немесе зақымдануы
- өнім корпусының зақымдалуы

Қызмет көрсету түрі мен жиілігі

Әр пайдаланудан соң өнімді тазалау ұсынылады.

Сақтау

- құрғақ жерде сақтау керек
- жоғары температура көзінен және күн сәулелерінің әсерінен алыс сақтау керек
- сақтау кезінде температураның кенет ауытқуынан қорғау керек
- орамасыз сақтау мүмкін емес
- сақтау шарттары туралы қосымша ақпарат алу үшін MEMST 15150 (Шарт 1) құжатын қараңыз

Тасымалдау

- тасымалдау кезінде өнімді құлатуға және кез келген механикалық ықпал етуге қатаң тыйым салынады
- босату/жүктеу кезінде пакетті қысатын машиналарды пайдалануға рұқсат берілмейді.
- тасымалдау шарттары талаптарын MEMST 15150 (5 шарт) құжатын оқыңыз.

Қауіпсіздік нұсқаулары

⚠ ЕСКЕРТУ Барлық қауіпсіздік нұсқаулықтарын және ескертпелерді оқыңыз. Техникалық қауіпсіздік нұсқаулықтарын және ескертпелерді сақтамау тоқтың соғуына, өрт және/немесе ауыр жарақаттануларға алып келуі мүмкін.

Барлық қауіпсіздік нұсқаулықтары мен нұсқауларды сақтап қойыңыз.

Қауіпсіздік нұсқаулықтарында пайдаланған “Радио” сөзі желіден істейтін радиоларға (штекерлік қуат блогымен) және аккумуляторлық радиоларға (штекерлік қуат блогынсыз) қатысты.

- ▶ **Жұмыс орнын таза және жақсы жарықталған жағдайда ұстаңыз.** Тәртіп немесе жарық болмаған жұмыс аймақтары жазатайым оқиғаларға алып келуі мүмкін.
- ▶ **Штекерлік қуат блогының желі штекері розеткаға сай болуы қажет. Айырды өзгерту мүмкін емес. Радиолармен штекер адаптерлерін пайдаланбаңыз.** Өзгертілмеген штекер және жарамды розеткаларды пайдалану электр тоғының соғу қауіпін төмендетеді.
- ▶ **Штекерлік қуат блогының кабелін орынды қолданыңыз, радионы тасымалдау, асып қою немесе штекерін розеткадан шығару үшін пайдаланбаңыз. Электр сымын жоғары температурадан, майдан, өткір қырлардан, электр құралының қозғалмалы бөлігінен қорғаңыз.** Зақымдалған немесе шиеленіскен кабель электр тоғының соғу қауіпін арттырады.
- ▶ **Радионы желі қосқышымен пайдалансаңыз, штекерлік қуат блогының қосу кабелін толық шығарыңыз.** Әйтпесе, қосу кабелі қызып кетуі мүмкін.
- ▶ **Желі штекерін кез келген уақытта шығару мүмкіндігінің болатынына көз жеткізіңіз.** Радионы тек желі штекерін тартып қана тоқтан ажырату мүмкін.

🏠 Радио мен штекерлік қуат блогын ылғал мен жаңбырдан сақтаңыз. Радиоға немесе штекерлік қуат блогына су кірсе, ол электр тоғының соғу қауіпін арттырады.

- ▶ **Радио немесе штекерлік қуат блогын таза ұстаңыз.** Құралдың ластануы тоқ соғуы қауіпін туындатады.
- ▶ **Әр пайдаланудан алдын радионы, штекерлік қуат блогын, кабельді және штекерді тексеріңіз. Ақауды байқасаңыз радионы пайдаланбаңыз. Радионы немесе штекерлік қуат блогын өзіңіз ашпаңыз, оны тек білікті маманға және түпнұсқалы бөлшектермен жөндеңіз.** Зақымдалған радио, штекерлік қуат блогы, кабель және айыр электр тоғының соғу қауіпін арттырады.

106 | Қазақша

- ▶ Бұл радио балалардың, дене немесе ой қабілеттері шектелген немесе тәжірибесі және білімі аз адамдардың пайдалануына арналмаған. Осы радионы 8 жастан асқан балалардың және дене, сезім, ойлау қабілеттері шектелген, не тәжірибесі мен білімі аз адамдардың жүйені қауіпсіз пайдалану туралы нұсқауынсыз және жауапты адамның бақылауынсыз пайдалануы аса қауіпті. Кері жағдайда дұрыс пайдаланбаудан жарақаттанулар қауіпі пайда болады.
 - ▶ Пайдалану, тазалау және қызмет көрсету кезінде балаларды бақылаңыз. Балалардың радиомен ойнамауына көз жеткізіңіз.
 - ▶ Аккумуляторды ашаңыз. Қысқа тұйықталу қаупі бар.
-  Мысалы, аккумуляторды жылудан, сондай-ақ, үздіксіз күн жарығынан, оттан, судан және ылғалдан қорғаңыз. Жарылу қаупі бар.
- ▶ Қолданылмайтын аккумуляторды қағаз қыстырғыштардан, тиындардан, кілттерден, инелерден, бұрандалардан немесе контактарға бөгет ете алатын басқа металл заттардан алыс жерде сақтаңыз. Аккумулятор контактар арасындағы қысқа мерзімді тұйықталу себебінен күйіп қалу немесе өрт пайда болуы мүмкін.
 - ▶ Дұрыс пайдаланбаған аккумулятордан сұйықтық ағуы мүмкін. Оған тиімеңіз. Кездейсоқ тигенде, тиген жерді сумен шайыңыз. Сұйықтық көзге тисе, медициналық көмек алыңыз. Аккумулятордағы сұйықтық теріні тітіркендіруі немесе күйдіруі мүмкін.
 - ▶ Аккумулятордан зақымданған немесе дұрыс пайдаланбаған жағдайда бу шығуы мүмкін. Бұл жағдайда ішке таза ауа кіргізіңіз және шағымдар болса, медициналық көмек алыңыз. Булар тыныс алу жолдарын тітіркендіруі мүмкін.
 - ▶ Аккумуляторлық батареяны тек өндіруші көрсеткен зарядтау құрылғысымен зарядтаңыз. Зарядтау құрылғысы белгілі бір аккумуляторлар түріне жарайды және оны басқа аккумуляторларды зарядтау үшін пайдаланса, өрт себебі болуы мүмкін.
 - ▶ Бұл аккумуляторларды тек өзіңіздің Bosch өніміңізде пайдаланыңыз. Сол арқылы аккумуляторды қауіпті артық жүктеуден сақтайсыз.
 - ▶ Шеге немесе бұрауыш сияқты ұшты заттар немесе сыртқы әсер арқылы аккумулятор зақымдануы мүмкін. Бұл қысқа тұйықталуға алып келіп, аккумулятор жануы, түтін шығаруы, жарылуы немесе қызып кетуі мүмкін.
 - ▶ Радиоға қосатын құрылғылардың қауіпсіздік және пайдалану нұсқаулықтарын мұқият орындаңыз.



Өнім және қызмет сипаттамасы



Барлық қауіпсіздік нұсқаулықтарын және ескертпелерді оқыңыз. Техникалық қауіпсіздік нұсқаулықтарын және ескертпелерді сақтамау тоқтың соғуына, өрт және/немесе ауыр жарақаттануларға апаруы мүмкін.

Бейнеленген құрамды бөлшектер

Көрсетілген құрамдастар нөмірі суреттер бар беттегі радионың сипаттамасына қатысты.

- 1 Тұтқа
- 2 Динамик
- 3 Қосу-өшіру түймесі
- 4 Қолмен дыбыс реттеу “Equalizer” пернесі
- 5 “Vol -” дыбыс қаттылығы/тереңдіктер/биіктіктерді төмендету пернесі
- 6 “Vol +” дыбыс қаттылығы/тереңдіктер/биіктіктерді көтеру пернесі
- 7 Қадалық антенна
- 8 Дисплей
- 9 Бағдарламаны сақтау пернелері
- 10 Уақытты реттеу  пернесі
- 11 Төменде іздеу  пернесі
- 12 Жоғарыда іздеу  пернесі
- 13 “Mute” дауыссыз ету пернесі
- 14 “Source” аудио көзін таңдау пернесі
- 15 Аккумулятор*
- 16 Аккумуляторды босату түймесі
- 17 Аккумулятор бөлімі
- 18 Батарея бөлімі қақпағының бұрандасы
- 19 Батарея бөлімі қақпағы
- 20 Сақтау бөлімшесінің қақпағы
- 21 Сақтау бөлімшесінің бұғаттау тұтқышы
- 22 “AUX IN” ұяшығы
- 23 12 В қосу ұяшығы
- 24 Штекерлік қуат блогы
- 25 Құрылғы штекері
- 26 AUX кабелі

*Бейнеленген немесе сипатталған жабдықтар стандартты жеткізу көлемімен қамтылмайды. Толық жабдықтарды біздің жабдықтар бағдарламамыздан табасыз.

Индикаторлық элементтер

- a Радио жиілігінің көрсеткіші
- b Аккумулятордың зарядталу күйі индикаторы
- c Stereo қабылдау көрсеткіші
- d Дуыссыз ету көрсеткіші
- e Көп функциялық көрсеткіш
- f Аудио көзі көрсеткіші

Техникалық мәліметтер

| Мобильді радио | | EasyRadio 12 | |
|---|----|------------------------------|--|
| Өнім нөмірі | | 3 603 JB1 0.. | |
| Буферлік батареялар | | 2 x 1,5 В (LR03/AAA) | |
| Аккумулятор | В | 10,8 – 12 | |
| ЕРТА-Procedure 01:2014 құжатына сай салмағы | кг | 1,7 | |
| Рұқсат етілген қоршау температурасы | | | |
| – зарядтауда | °С | 0 ... +45 | |
| – жұмысында* | °С | –10 ... +40 | |
| – сақтауда | °С | –20 ... +50 | |
| ұсынылған аккумуляторлер | | PBA 10,8V ... PBA 12V ... | |
| ұсынылатын зарядтау құралдары | | AL 11.. CV | |

Аудио жұмыс істеуі/радио

| | | | |
|--|-----|------------|--|
| Жұмыс кернеуі | | | |
| – штекерлік қуат блогын пайдалануда | В | 12 | |
| – аккумуляторды пайдалануда | В | 10,8 – 12 | |
| Зорайтқыш атаулы қуаты (штекерлік қуат блогын пайдалануда) | | 2 x 5 Вт | |
| Қабылдау аумағы | | | |
| – УҚТ | МГц | 87,5 – 108 | |
| – ОТ | кГц | 531 – 1602 | |

* <0 °С температураларда шектелген қуат

Техникалық мәліметтер жинақтағы аккумулятормен жұмыс істеуге есептелген.

Штекерлік қуат блогы

| | | | |
|---|----|---------------|--|
| Өнім нөмірі | | 1 600 A00 0.. | |
| Кіріс кернеуі | В~ | 100 – 240 | |
| Жилік | Гц | 50/60 | |
| Кіріс тоғы | мА | 500 | |
| Шығыс кернеуі | В= | 12 | |
| Шығыс тоғы | мА | 1 500 | |
| ЕРТА-Procedure 01:2014 құжатына сай салмағы | кг | 0,2 | |
| Сақтық сыныпы | | □/II | |

Жинау**Радионы тоқпен жабдықтау**

Радионың тоқпен жабдықталуы штекерлік қуат блогы **24** немесе литий-иондық аккумулятор **15** арқылы орындалуы мүмкін.

Аккумулятормен пайдалану

Ескертпе: Радиоға арналмаған аккумуляторды пайдалану қате жұмыс істеуіне немесе радионың зақымдануына алып келуі мүмкін.

Ескертпе: Аккумулятор жарты зарядталған күйде жеткізіледі. Аккумулятордың толық қуатын пайдалану үшін оны алғаш рет пайдаланудан алдын толық зарядтаңыз.

► **Тек техникалық мәліметтерде жазылған зарядтау құралдарын пайдаланыңыз.** Тек қана осы зарядтау құралдары сіздің радионың ішінде литий-иондық аккумулятормен сәйкес.

Литий-иондық аккумуляторды пайдалану мерзімін қысқартусыз кез келген уақытта зарядтауға болады. Зарядтау процесін үзу аккумулятордың зақымдалуына әкелмейді.

Осылай аккумуляторды аккумулятор бөлімшесіне **17** аккумулятор түйіспелері аккумулятор бөлімшесінің **17** түйіспелерінде жататын етіп орнатып, аккумулятор бөлімшесінде тіретіңіз.

Аккумулятор зарядтау күйінің индикаторы **b** дисплейде аккумулятор жетерлік кернеумен орнатылып радио штекерлік қуат блогы **24** тоққа қосылмаған жағдайда көрсетіледі.

Аккумулятор зарядтау күйінің индикаторы **b** ағымдық аккумулятор күйін көрсетеді. Егер аккумуляторды зарядтау күйінің индикаторы жыпылықтаса, аккумулятор зарядталуы керек.

| Көрсеткіш | Қуаты |
|-----------|-----------------|
| | ≥ 2/3 |
| | ≥ 1/3 |
| | < 1/3 |
| | Резерв |
| | Аккумулятор бос |

15 аккумуляторын алу үшін аккумулятордегі **16** ашу пернесін басып **17** аккумулятор бөлімінен тартып шығарыңыз.

Штекерлік қуат блогымен пайдалану

► **Желі қуатына назар аударыңыз!** Штекерлік қуат блогы тоқ көзінің қуаты штекерлік қуат блогының зауыттық тақтайшасындағы мәліметтеріне сай болуы қажет.

12 В қосу ұяшығының **23** қорғағыш қалпақшасын ашыңыз. 12 В штекерлік қуат блогының құрылғы штекерін **25** қосу ұяшығына **23** салыңыз. Штекерлік қуат блогын тоқ желісіне қосыңыз.

► **Тек радионың арналған түпнұсқалық Bosch штекерлік қуат блоктарын пайдаланыңыз.** Тек осылай радионың кедергісіз жұмыс істеуін қамтамасыз ету мүмкін.

Ластанудан сақтау үшін 12 В қосу ұяшығының **23** сақтау қалпақшасын құрылғы штекерін шығарғанда қайта жабыңыз.

108 | Қазақша

Штекерлік қуат блогын **24** пайдаланбағанда радионың сақтау бөлімшесінде сақтау мүмкін. Сақтау бөлімшесінің бұғаттау тұтқышын **21** және қақпағын **20** ашыңыз.

Буферлік батареяларды салу/алмастыру

Радиоа сағатты сақтау үшін буферлік батареяларды салу керек болады. Ол үшін алкалин марганецтік батареялар ұсынылады.

Батарея бөлімін ашу үшін **18** бұрандасын босатып, батарея бөлімінің қақпағын **19** ашып қойыңыз. Буферлік батареяларды салыңыз. Батарея бөлімі қақпағының сыртындағы суретте көрсетілгендей полюстардың дұрыс орналасуын қамтамасыз етіңіз.

Батарея бөлімшесінің қақпағын **19** қайта салып, бұрандамен **18** бұрап қойыңыз.

Радиоа сағат сақталмай көрсеткіш **e** әлсіз көрсетілгенде буферлік батареяларды алмастырыңыз.

Барлық батареяларды бірдей алмастырыңыз. Тек бір өндірушінің және қуаты бірдей батареяларды пайдаланыңыз.

- ▶ **Ұзақ уақыт пайдаланбасаңыз, буферлік батареяларды радиодан алып қойыңыз.** Ұзақ уақыт жатқан буферлік батареялар тот басуы және зарядын жоғалтуы мүмкін.

Пайдалану

- ▶ **Радионы сыздан және тікелей күн сәулелерінен сақтаңыз.** Радио тек құрғақ ішкі бөлмелерде пайдалануға арналған.

Аудио жұмысы**Қосу/өшіру**

Радионы **қосу** үшін қосу-өшіру пернесін **3** басыңыз. **8** дисплейі қосылып соңғы өшіруден алдын реттелген аудио көзі қайталанады.

Ескертпе: Аккумуляторды алғаш рет пайдалануда немесе радионы ұзақ уақыт пайдаланбауда қосу-өшіру пернесін **3** қосу үшін бірнеше рет немесе ұзақ басу керек болады.

Дисплей **8** әр перне басылуында бірнеше секунд жанады.

Радионы **өшіру** үшін қосу-өшіру пернесін **3** қайта басыңыз. Аудио көзінің ағымдық параметрі сақталады.

Энергияны үнемдеу үшін радионы тек пайдаланарда ғана қосыңыз.

Дыбыс қаттылығын реттеу

Радионы қосудан соң орташа дыбыс қаттылығы (10 мәнінде) реттеледі.

Дыбыс қаттылығын көтеру үшін **“Vol +” 6** пернесін, ал дыбыс қаттылығын төмендету үшін **“Vol –” 5** пернесін басыңыз. **“VL”** дыбыс қаттылығы параметрі 0 мен 20 аралығындағы мәнмен **e** көрсеткішінде дисплейде бірнеше секунд жанады.

Радио стансаларды реттеу немесе алмастырудан алдын дыбыс қаттылығын төменірек мәнге, сыртқы аудио көзін іске салудан алдын орташа мәнге реттеңіз.

Дыбысты өшіру үшін **“Mute” 13** пернесін басыңыз. Дыбысты қайта қосу үшін **“Mute” 13** пернесін немесе **“Vol +” 6** немесе **“Vol –” 5** дыбыс қаттылығының пернелерін басыңыз.

Дыбысты реттеу

Оптималды дыбыс шығару үшін радио ішіне эквалайзер орнатылған.

Тереңдіктер ауқымын қолмен өзгерту үшін **“Equalizer” 4** пернесін бір рет басыңыз. Дисплейде **“BA”** және тереңдіктер ауқымының сақталған мәні **e** көрсеткішінде пайда болады. Биіктіктер ауқымы үшін **“Equalizer” 4** пернесін қайта басыңыз, көрсеткіште **e “TR”** мен биіктіктер ауқымының сақталған мәні пайда болады.

Тереңдіктер немесе биіктіктер ауқымын – 5 мен + 5 аралығында өзгерту мүмкін. Көрсетілген мәнді көтеру үшін **“Vol +” 6** пернесін, ал төмендету үшін **“Vol –” 5** пернесін басыңыз. **e** көрсеткіші соңғы перне басылуынан бірнеше секунд соң уақыт көрсеткішіне ауысса, өзгертілген мәндер автоматты сақталады.

Аудио көзін таңдау

Аудио көзін таңдау үшін **“Source” 14** пернесін дисплейде керекті ішкі аудио көзі көрсеткіші **f** (“Радио стансаны реттеу/сақтау” 108 бетінде қараңыз) немесе сыртқы аудио көзі көрсеткіші (“Сыртқы аудио көздерін қосу” 109 бетінде қараңыз) көрсетілгенше баса беріңіз:

- **“FM”:** Радио УҚТ арқылы,
- **“AM”:** Радио ОТ арқылы,
- **“AUX”:** сыртқы аудио көзі (мысалы, CD плеер) 3,5 мм ұяшығы **22** арқылы.

Қадаулы антенаны бағыттау

Радио орнатылған қадаулы антенна **7** менен жеткізіледі. Радио жұмыс істегенде қадаулы антеннаны ең жақсы қабылдау бағытына бұрыңыз.

Жетерлік қабылдау мүмкін болмаса, онда радионы жақсырақ қабылдау болатын жерге орнатыңыз.

Ескертпе: Радионы радио жабдықтарының, радио құрылғылардың немесе басқа электроникалық құрылғылар ортасында пайдалансаңыз, радио қабылдау төмендеуі мүмкін.

Радио стансаны реттеу/сақтау

Аудио көзін таңдау пернесін **“Source” 14 f “FM”** көрсеткіші ультра қысқа толқын (УҚТ) үшін немесе **“AM”** көрсеткіші орташа толқын аумағы (ОТ) үшін пайда болғанша баса беріңіз.

Белгілі радио жиілігін реттеу үшін жоғарыда іздеу пернесін **▶▶ 12** басып, жиілікті көтеріңіз немесе төменде іздеу пернесін **◀◀ 11** басып жиілікті төмендетіңіз.

Ағымдық жиілік дисплейде **a** көрсеткішінде пайда болады. **Жоғары сигнал қаттылығымен радио стансаларды іздеу үшін** жоғарыда іздеу пернесін **▶▶ 12** немесе төменде іздеу пернесін **◀◀ 11** басып қысқа басып ұстап тұрыңыз. Табылған радио стансаның жиілігі дисплейдегі **a** көрсеткішіне пайда болады.

Сәйкес сигналдың қабылдану күші жетерлік болса радио автоматты стерео қабылдауға өтеді. Дисплейде стерео қабылдау көрсеткіші **c** пайда болады.

Реттелген радио стансасын сақтау үшін бағдарламаны сақтау пернелерінің **9** бірін 3 секунд басып тұрыңыз. Индикаторда **e** “PR” мен таңдалған бағдарламаны сақтау пернесінің нөмірі пайда болғанда, станса сақталады. 5 УҚТ станса мен 5 ОТ стансаны сақтау мүмкін. Бос емес сақтау орны жаңа таңдалғанда жаңа реттелген радио стансамен қайта жазылады.

Сақталған радио стансаны ойнату үшін тиісті бағдарламаны сақтау пернесін **9** басыңыз. **e** индикаторында бірнеше секундке “PR” мен бағдарламаның нөмірі пайда болады.

Сыртқы аудио көздерін қосу

Кірістірілген радиомен түрлі сыртқы аудио көздерін ойнату мүмкін.

“AUX IN” ұяшығының **22** қорғағыш қалпақшасын шешіңіз. AUX кабелінің **26** бұрыштық 3,5 мм штекерін ұяшыққа салыңыз (суреттер бетіндегі суретке қараңыз). AUX кабелінің басқа штекерін сәйкес аудио көзіне қосыңыз.

Қосылған аудио көзін ойнату үшін аудио көзін таңдау “Source” **14** пернесін дисплейде **f** көрсеткішінде “AUX” пайда болғанша басыңыз.

AUX кабелінің штекерін алғанда ластанудан сақтау үшін “AUX IN” ұяшығының **22** қорғағыш қалпақшасын қайта орнатыңыз.

Уақыт көрсеткіші

Радиоға бөлек энергиямен жабдықталатын уақыт көрсеткіші бар. Қуаты жетерлік буферлік батареялар батарея бөлімшесіне салынса (“Буферлік батареяларды салу/алмастыру” 108 бетінде қараңыз), уақытты радио аккумулятор немесе штекерлік қуат блогы арқылы энергия жабдықталуынан ажыралатын болса да сақтау мүмкін болады.

Уақытты реттеу

- Уақытты реттеу үшін уақытты реттеу пернесін **⊖ 10** сағаттар саны **e** жыпылықтағанша басыңыз.
- Жоғарыда іздеу пернесін **▶▶ 12** немесе төменде іздеу пернесін **◀◀ 11** дұрыс сағаттар саны көрсетілгенше баса беріңіз.
- **⊖ 10** пернесін минуттар саны **e** көрсеткішінде жыпылықтағанша қайта басыңыз.
- Жоғарыда іздеу пернесін **▶▶ 12** немесе төменде іздеу пернесін **◀◀ 11** дұрыс минуттар саны көрсетілгенше баса беріңіз.
- Уақытты сақтау үшін **⊖ 10** пернесін үшінші рет басыңыз.

Пайдалану нұсқаулары

Аккумуляторды оңтайлы пайдалану туралы нұсқаулар

Аккумуляторды сұйықтықтардан және ылғалдан қорғаңыз.

Аккумуляторды тек – 20 °C ... 50 °C температура ауқымында сақтаңыз. Аккумуляторды жазда көлікте қалдырмаңыз.

Жаңа немесе ұзақ уақыт бойы пайдаланылмаған аккумулятор толық сыйымдылығына шамамен 5 зарядтау-заряды таусылу циклынан кейін жетеді.

Пайдалану мерзімінің айтарлықтай қысқаруы аккумулятордың ескіргенін және ауыстыру керектігін білдіреді.

Қоқыстарды қайта өңдеу туралы нұсқауларды орындаңыз.

Ақаулар – Себептері және шешімдері

| Себебі | Шешімі |
|---|---|
| Радио жұмыс істемей жатыр | |
| Энергия жабдықталуы жоқ | Штекерлік қуат блогы мен құрылғы штекерін немесе зарядталған аккумуляторды (толық) салыңыз |
| Радио тым ыстық немесе тым суық | Радио жұмыс температурасына жеткенге дейін күтіңіз |
| Радио желілік жұмыста жұмыс істемей жатыр | |
| Штекерлік қуат блогы немесе қосу кабелі зақымдалған | Штекерлік қуат блогы немесе қосу кабелін тексеріп, керек болса, алмастырыңыз |
| Қате штекерлік қуат блогы салынған | Түпнұсқалық Bosch штекерлік қуат блогын пайдаланыңыз (қосалқы бөлшек ретінде де алу мүмкін) |
| Радио аккумуляторлық жұмыста жұмыс істемей жатыр | |
| Аккумулятор ластанған | Аккумулятор контактілерін тазалау; мысалы, аккумуляторды бірнеше рет зарядтау науасына салып-шығарыңыз, қажет болса оны ауыстырыңыз |
| Аккумулятор бұзылған | Аккумуляторды алмастыру |
| Аккумулятор тым ыстық немесе тым суық | Аккумулятор жұмыс температурасына жеткенше күтіңіз |
| Радио істемей қалды | |
| Штекерлік қуат блогы немесе аккумулятор толығымен салынбаған | Штекерлік қуат блогын немесе аккумуляторды дұрыс және толық салыңыз |
| Радио қабылдау жақсы емес | |
| Басқа құрылғылар немесе дұрыс емес орнату жайы арқылы ақаулық | Радионы қабылдау жақсырақ болатын басқа жерге қойыңыз немесе басқа электрондық құрылғылардан ұзағырақ орналастырыңыз |

110 | Қазақша

| Себебі | Шешімі |
|---|---|
| Уақыт көрсеткіші ақаулығы | |
| Сағаттың буферлік батареялары бос | Буферлік батареяларды алмастырыңыз |
| Буферлік батареялар полюстары ауысып кеткен | Буферлік батареяларды дұрыс полюстармен салыңыз |

Егер айтылған көмектесу шаралары арқылы қателік жойылмаса, онда өкілетті Bosch қызмет көрсету орталығына хабарласыңыз.

Техникалық күтім және қызмет

Қызмет көрсету және тазалау

Жақсы әрі сенімді жұмыс істеу үшін радионы таза ұстаңыз. Ластануларды суланған, жұмсақ шүберекпен сүртіңіз. Жуғыш заттарды немесе еріткіштерді пайдаланбаңыз.

Тұтынушыға қызмет көрсету және пайдалану кеңестері

Қызмет көрсету шеберханасы өнімді жөндеу және күту, сондай-ақ қосалқы бөлшектер туралы сұрақтарға жауап береді. Қажетті сызбалар мен қосалқы бөлшектер туралы ақпаратты мына мекенжайдан табасыз:

www.bosch-pt.com

Кеңес беруші Bosch қызметкерлері өнімді пайдалану және олардың қосалқы бөлшектері туралы сұрақтарыңызға тиянақты жауап береді.

Сұрақтар қою және қосалқы бөлшектерге тапсырыс беру кезінде міндетті түрде өнімнің зауыттық тақтайшасындағы 10-санды өнім нөмірін жазыңыз.

Өндіруші талаптары мен нормаларының сақталуымен электр құралын жөндеу және кепілді қызмет көрсету барлық мемлекеттер аумағында тек "Роберт Бош" фирмалық немесе авторизацияланған қызмет көрсету орталықтарында орындалады.

ЕСКЕРТУ! Заңсыз жолмен әкелінген өнімдерді пайдалану қауіпті, денсаулығыңызға зиян келтіруі мүмкін. Өнімдерді заңсыз жасау және тарату әкімшілік және қылмыстық тәртіп бойынша Заңмен қудаланады.

Қазақстан

Тұтынушыларға кеңес беру және шағымдарды қабылдау орталығы:

"Роберт Бош" (Robert Bosch) ЖШС

Алматы қ.,

Қазақстан Республикасы

050012

Муратбаев к., 180 үй

"Гермес" БО, 7 қабат

Тел.: +7 (727) 331 31 00

Факс: +7 (727) 233 07 87

E-Mail: ptka@bosch.com

Сервистік қызмет көрсету орталықтары мен қабылдау пунктерінің мекен-жайы туралы толық және өзекті ақпаратты Сіз: www.bosch-professional.kz ресми сайттан ала аласыз

Тасымалдау

Бұл литий-иондық аккумуляторлар қауіпті тауарларға қойылатын талаптарға сай болуы керек. Пайдаланушы аккумуляторларды көшеде қосымша құжаттарсыз тасымалдай алады.

Үшінші тұлғалар (мысалы, әуе көлігі немесе жіберу) орамаға және маркаларға қойылатын арнайы талаптарды сақтау керек. Жіберуге дайындау кезінде қауіпті жүктер маманына хабарласу керек.

Аккумуляторды корпусы зақымдалған болса ғана жіберіңіз. Ашық түйіспелерді желімдеңіз және аккумуляторды орамада қозғалмайтындай ораңыз. Қажет болса, қосымша ұлттық ережелерді сақтаңыз.

Көдеге жарату



Радиоларды, штекерлік қуат блоктарын, аккумуляторын/батареяларын, оның жабдықтары мен орамасын қоршаған ортаны қорғайтын ретте көдеге жарату орнына тапсыру қажет.

Радиоларды, штекерлік қуат блоктарын және аккумуляторлар/батареяларды үй қоқысына тастамаңыз!

Тек қана ЕО елдері үшін:



Еуропа 2012/19/EU ережесі бойынша жарамсыз электр құралдары және Еуропа 2006/66/EC ережесі бойынша зақымдалған немесе ескі аккумулятор/батареялар бөлек жиналып, көдеге жаратылуы қажет.

Аккумуляторлар/батареялар:



Литий-иондық:

"Тасымалдау" тарауындағы, 110 бетіндегі нұсқауларды орындаңыз.

Техникалық өзгерістер енгізу құқығы сақталады.

Română

Instrucțiuni privind siguranța și protecția muncii

⚠ AVERTISMENT Citiți toate indicațiile de avertizare și instrucțiunile. Nerespectarea instrucțiunilor și indicațiilor de siguranță poate provoca electrocutare, incendiu și/sau răni grave.

Păstrați toate indicațiile și instrucțiunile de siguranță în vederea utilizărilor viitoare.

Termenul de „radio” utilizat în indicațiile de siguranță se referă la radiouri alimentate de la rețea (cu alimentator) și la radiouri cu acumulator (fără alimentator).

- ▶ **Mențineți-vă sectorul de lucru curat și bine iluminat.** Dezordinea sau sectoarele de lucru neluminate pot duce la accidente.
- ▶ **Ștecherul alimentatorului trebuie să fie potrivit prizei electrice. Nu este în niciun caz permisă modificarea ștecherului. Nu folosiți fișe adaptoare împreună cu radiourile.** Ștecherile nemodificate și prizele corespunzătoare diminuează riscul de electrocutare.
- ▶ **Nu schimbați destinația cablului alimentatorului folosindu-l pentru transportarea sau suspendarea radioului sau pentru a trage ștecherul afară din priză. Feriți cablul de căldură, ulei, muchii ascuțite sau componente aflate în mișcare.** Cablurile deteriorate sau încurcate măresc riscul de electrocutare.
- ▶ **Nu derulați complet cablul de racordare al alimentatorului, atunci când folosiți radioul alimentându-l de la rețeaua electrică.** În caz contrar cablul de alimentare s-ar putea încălzi.
- ▶ **Aveți grijă ca ștecherul de la rețea să poată fi scos ori când din priză.** Scoaterea ștecherului afară din priză reprezintă singura posibilitate de a debransa radioul de la rețeaua electrică.

 **Feriți radioul și alimentatorul de ploaie sau umezeală.** Pătrunderea apei în radio sau în alimentator mărește riscul de electrocutare.

- ▶ **Păstrați curate radioul și alimentatorul.** Din cauza murdăriei există pericol de electrocutare.
- ▶ **Înainte de utilizare, verificați radioul, alimentatorul, cablul și ștecherul. Nu folosiți radioul în cazul în care constatați deteriorări ale acestuia. Nu deschideți singuri radioul și alimentatorul și permiteți repararea acestor numai de către personal de specialitate corespunzător calificat și numai cu piese de schimb originale.** Radiourile, alimentatoarele, cablurile și ștecherurile deteriorate cresc riscul de electrocutare.

▶ **Acest radio nu este destinat utilizării de către copii și de către persoane cu capacități fizice, senzoriale sau intelectuale limitate sau lipsite de experiență și cunoștințe. Acest radio poate fi folosit de către copiii mai mari de 8 ani și de către persoane cu capacități fizice, senzoriale sau intelectuale limitate sau lipsite de experiență și cunoștințe, numai dacă acestea sunt supravegheate sau sunt instruite privitor la folosirea sigură a radioului și înțeleg pericolele pe care aceasta le implică.** În caz contrar există pericol de manevrare greșită și răni.

▶ **Supravegheați copiii în timpul folosirii, curățării și întreținerii.** Astfel veți avea siguranța că, copiii nu se joacă cu radioul.

▶ **Nu deschideți acumulatorul.** Există pericol de scurtcircuit.



Feriți acumulatorul de căldură, de asemenea de ex. de radiații solare continue, foc, apă și umezeală. Există pericol de explozie.

▶ **Țineți acumulatorul nefolosit departe de agrafe de birou, monezi, chei, cuie, șuruburi sau alte obiecte metalice mici, care ar putea duce la șuntarea contactelor.** Un scurtcircuit între contactele acumulatorului poate provoca arsuri sau incendii.

▶ **În caz de utilizare greșită, din acumulator se poate scurge lichid. Evitați contactul cu acesta. În caz de contact accidental clățiți bine cu apă. Dacă lichidul vă intră în ochi, consultați și un medic.** Lichidul scurs din acumulator poate duce la iritații ale pielii sau la arsuri.

▶ **În cazul deteriorării sau utilizării necorespunzătoare a acumulatorului se pot degaja vapori. Aerisiți cu aer proaspăt iar dacă vi se face rău consultați un medic.** Vaporii pot irita căile respiratorii.

▶ **Încărcați acumulatorii numai în încărcătoarele recomandate de producător.** Dacă un încărcător destinat unui anumit tip de acumulator este folosit la încărcarea altor tipuri de acumulator decât cele prevăzute pentru el, există pericol de incendiu.

▶ **Folosiți acumulatorul numai împreună cu produsul dumneavoastră Bosch.** Numai astfel acumulatorul va fi protejat împotriva suprasolicitației periculoase.

▶ **În urma contactului cu obiecte ascuțite ca de exemplu cuie sau șurubelnițe sau prin acțiunea unor forțe exterioare asupra sa, acumulatorul se poate deteriora.** Se poate produce un scurtcircuit intern în urma căruia acumulatorul să se aprindă, să scoată fum, să explodeze sau să se supraîncălzească.

▶ **Citiți și respectați cu strictețe indicațiile de siguranță și de lucru din instrucțiunile de folosire ale aparatelor pe care le racordați la radio.**

Descrierea produsului și a performanțelor



Citiți toate indicațiile de avertizare și instrucțiunile. Nerespectarea indicațiilor de avertizare și a instrucțiunilor poate provoca electrocutare, incendii și/sau răni grave.

Elemente componente

Numerotarea elementelor componente se referă la schița radioului de pe pagina grafică.

- 1 Mână de transport
- 2 Difuzor
- 3 Tastă pornit-oprit
- 4 Tastă pentru setarea manuală a sunetului „Equalizer“
- 5 Tastă pentru diminuarea volumului sonor/sunete joase/sunete înalte „Vol -“
- 6 Tastă pentru mărirea volumului sonor/sunete joase/sunete înalte „Vol +“
- 7 Antenă vergea
- 8 Display
- 9 Taste memorare programe
- 10 Tastă pentru setare ceas
- 11 Tastă pentru căutare înapoi
- 12 Tastă pentru căutare înainte
- 13 Tastă „Mute“
- 14 Tastă de selecție a sursei audio „Source“
- 15 Acumulator*
- 16 Tastă deblocare acumulator
- 17 Compartiment acumulator
- 18 Șurub pentru capacul compartimentului de baterii
- 19 Capac compartiment baterie
- 20 Capac compartiment depozitare
- 21 Pârghie de blocare a compartimentului de depozitare
- 22 Intrare „AUX IN“
- 23 Priză alimentare 12 V
- 24 Alimentator
- 25 Conector aparat
- 26 Cablu AUX

*Accesorii ilustrate sau descrise nu sunt cuprinse în setul de livrare standard. Puteți găsi accesoriile complete în programul nostru de accesorii.

Elemente afișaj

- a Afișaj frecvență radio
- b Indicator al nivelului de încărcare al acumulatorului
- c Indicator recepție stereo
- d Indicator dezactivare semnal audio
- e Afișaj multifuncțional
- f Afișaj sursă audio

Date tehnice

| Radio portabil | EasyRadio 12 | |
|---|------------------------------|------------|
| Număr de identificare | 3 603 JB1 0.. | |
| Baterii tampon | 2 x 1,5 V (LR03/AAA) | |
| Acumulator | V | 10,8 – 12 |
| Greutate conform EPTA-Procedure 01:2014 | kg | 1,7 |
| Temperatură ambientă admisă | | |
| – în timpul încărcării | °C | 0... +45 |
| – în timpul funcționării* | °C | -10... +40 |
| – în timpul depozitării | °C | -20... +50 |
| Acumulatori recomandați | PBA 10,8V ... PBA 12V ... | |
| Încărcătoare recomandate | AL 11.. CV | |
| Mod audio/radio | | |
| Tensiune de lucru | | |
| – în cazul funcționării cu alimentator | V | 12 |
| – în cazul funcționării cu acumulator | V | 10,8 – 12 |
| Putere nominală amplificator (în cazul funcționării cu alimentator) | 2 x 5 W | |
| Plajă de recepție | | |
| – UKW | MHz | 87,5 – 108 |
| – MW | kHz | 531 – 1602 |

* putere mai redusă la temperaturi < 0 °C

Date tehnice determinate cu acumulatorul din setul de livrare.

| Alimentator | | |
|---|---------------|-----------|
| Număr de identificare | 1 600 A00 0.. | |
| Tensiune de intrare | V~ | 100 – 240 |
| Frecvență | Hz | 50/60 |
| Curent de intrare | mA | 500 |
| Tensiune de ieșire | V= | 12 |
| Curent de ieșire | mA | 1500 |
| Greutate conform EPTA-Procedure 01:2014 | kg | 0,2 |
| Clasa de protecție | □/II | |

Montare

Alimentare cu energie a radioului

Alimentarea cu energie a radioului se poate face prin intermediul alimentatorului **24** sau al unui acumulator Li-Ion **15**.

Funcționare cu acumulator

Indicație: Folosirea unui acumulator inadecvat pentru acest radio poate duce la deranjamente funcționale sau la defectarea radioului.

Indicație: Acumulatorul este parțial încărcat la livrare. Înainte de prima utilizare încărcați complet acumulatorul în încărcător, pentru a asigura funcționarea la capacitate maximă a acumulatorului.

- **Folosiți numai încărcătoarele menționate în datele tehnice.** Numai aceste încărcătoare sunt adaptate la acumulatorul cu tehnologie litiu-ion montat la radioul dumneavoastră.

Acumulatorul cu tehnologie litiu-ion poate fi încărcat în orice moment, fără ca prin aceasta să se reducă durata de viață. O întrerupere a procesului de încărcare nu dăunează acumulatorului.

Introduceți astfel acumulatorul în compartimentul pentru acumulator **17**, încât bornele acumulatorului să se suprapună pe suporturile de contact borne din compartimentul pentru acumulator **17** și fixați acumulatorul în compartimentul pentru acumulator.

Indicatorul nivelului de încărcare a acumulatorului **b** apare pe display, imediat ce s-a introdus un acumulator cu un voltaj suficient, radioul nefiind racordat la rețeaua electrică prin alimentatorul **24**.

Indicatorul nivelului de încărcare al acumulatorului **b** arată starea curentă a acumulatorului. Dacă indicatorul nivelului de încărcare al acumulatorului clipește, înseamnă că acumulatorul trebuie încărcat.

| Indicator | Capacitate |
|-----------|----------------------|
| | ≥ 2/3 |
| | ≥ 1/3 |
| | < 1/3 |
| | rezervă |
| | acumulator descărcat |

Pentru extragerea acumulatorului **15** apăsați tastele de deblocare **16** de la acumulator și extrageți-l din compartimentul pentru acumulator **17**.

Funcționare cu alimentator

- **Respectați tensiunea de la rețea!** Tensiunea sursei de curent pentru alimentator trebuie să coincidă cu datele de pe plăcuța indicatoare a tipului alimentatorului.

Deschideți capacul de protecție al prizei de alimentare de 12 V **23**. Introduceți conectorul **25** alimentatorului de 12 V în priza de alimentare **23**. Racordați alimentatorul la rețeaua de curent electric.

- **Utilizați numai alimentatorul original Bosch, destinat radioului dumneavoastră.** Numai astfel va fi posibilă buna funcționare a radioului.

Pentru protecție împotriva murdăririi, închideți din nou la loc capacul de protecție al prizei de alimentare de 12 V **23**, atunci când scoateți din aceasta conectorul alimentatorului.

În caz de neutilizare, alimentatorul **24** poate fi păstrat în compartimentul de depozitare al radioului. Aduceți în acest scop pârghia de blocare în poziția deschis **21** și deschideți capacul **20** compartimentului de depozitare.

Montarea/schimbarea bateriilor tampon

Pentru ca ora exactă să poată fi memorată, în radio trebuie să fie introduse bateriile tampon. În acest scop se recomandă utilizarea bateriilor alcaline cu mangan.

Pentru deschiderea compartimentului pentru baterii, slăbiți șurubul **18** și scoateți capacul compartimentului pentru baterii **19**. Introduceți bateriile tampon. Respectați polaritatea corectă, conform schemei de pe partea exterioară a capacului compartimentului pentru baterii.

Puneți din nou la loc capacul compartimentului pentru baterii **19** și fixați-l prin înșurubare cu șurubul **18**.

Schimbați bateriile tampon atunci când afișajul **e** devine mai slab iar ora exactă nu mai este memorată la radio.

Înlocuiți întotdeauna toate bateriile în același timp. Folosiți numai baterii de aceeași fabricație și capacitate.

- **Scoateți bateriile tampon din radio atunci când urmează să nu-l folosiți o perioadă mai lungă de timp.** Bateriile tampon se pot coroda și autodescărca în caz de depozitare mai îndelungată.

Funcționare

- **Protejați radioul împotriva umezelii și a radiației solare directe.** Radioul este adecvat numai pentru utilizare în spații interioare uscate.

Modul audio

Pornire/oprire

Pentru **conectarea** radioului apăsați tasta pornit-oprit **3**. Display-ul **8** este activat și este redată sursa audio setată la ultima conectare a radioului.

Indicație: La prima utilizare cu acumulator sau după o neutilizare mai îndelungată a radioului, poate fi necesar ca, pentru pornire, să se apese de mai multe ori sau mai mult timp tasta pornit-oprit **3**.

La fiecare apăsare de tastă, display-ul **8** va fi iluminat timp de câteva secunde.

Pentru **deconectarea** radioului, apăsați din nou tasta pornit-oprit **3**. Este memorată setarea curentă a sursei audio.

Pentru a economisi energie, conectați radioul numai atunci când îl folosiți.

Reglarea volumului sonor

La conectarea radioului, este întotdeauna setat un volum sonor mediu (valoare 10).

Pentru mărirea volumului sonor apăsați tasta „Vol +” **6**, pentru reducerea volumului sonor apăsați tasta „Vol -” **5**. Reglarea volumului sonor „VL” cu valori între 0 și 20 apare timp de câteva secunde pe afișajul **e** de pe display.

Reglați volumul sonor la un nivel scăzut înaintea setării sau schimbării unei stații radio, iar înainte de activarea unei surse audio externe reglați volumul sonor la un nivel moderat.

Pentru dezactivarea sunetului puteți apăsa tasta „Mute” **13**. Pentru a reactiva sunetul, apăsați din nou tasta „Mute” **13** sau una din tastele de volum sonor „Vol +” **6** respectiv „Vol -” **5**.

Setări ale sunetului

Pentru redarea optimă a sunetului, în radio este integrat un egalizator.

114 | Română

Pentru a modifica manual nivelul sunetelor joase apăsați o dată tasta „Equalizer“ 4. Pe display apare „BA“ iar pe afișajul e valoarea memorată a nivelului sunetelor joase. Pentru nivelul sunetelor înalte apăsați din nou tasta „Equalizer“ 4, pe afișajul e apare „TR“ cât și valoarea memorată a nivelului sunetelor înalte.

Nivelul sunetelor joase respectiv înalte poate fi modificat în domeniul de la -5 până la +5. Pentru mărirea valorii afișate apăsați tasta „Vol +“ 6, pentru micșorare, tasta „Vol -“ 5. Valorile modificate sunt memorate automat, dacă, la câteva secunde după ultima apăsare de taste afișajul e comută înapoi la indicarea orei exacte.

Selectarea sursei audio

Pentru selectarea unei surse audio apăsați tasta „Source“ 14 de atâtea ori, până când pe display apare afișajul f pentru sursa audio internă dorită (vezi „Setarea/memorarea stațiilor radio“, pagina 114) respectiv sursa audio externă (vezi „Racordarea la surse audio externe“, pagina 114):

- „FM“: radio gama de frecvențe UKW,
- „AM“: radio gama de frecvențe MW,
- „AUX“: sursă audio externă (de exemplu CD player) prin mufa de 3,5 mm 22.

Orientarea antenei vergea

Radioul se livrează cu antena vergea 7 montată. În modul radio, orientați antena vergea în direcția în care permite cea mai bună recepție.

Dacă nu este posibilă o recepție satisfăcătoare, atunci amplasați radioul într-un loc cu o recepție mai bună.

Indicație: În cazul folosirii radioului în imediata apropiere a instalațiilor, aparatelor de emisie sau a altor dispozitive electronice, se poate ajunge la perturbări ale recepției radio.

Setarea/memorarea stațiilor radio

Apăsați tasta de selecție a sursei audio „Source“ 14 de câte ori este necesar, până când pe afișajul f apare „FM“ pentru plaja de recepție a undelor ultrascurte (UKW) resp. „AM“ pentru plaja de recepție a undelor medii (MW).

Pentru **setarea unei anumite frecvențe radio** apăsați tasta pentru căutare înainte ►► 12, pentru a mări frecvența radio, respectiv tasta de căutare înapoi ◀◀ 11, pentru a micșora frecvența. Frecvența curentă apare pe afișajul a de pe display.

Pentru **căutarea stațiilor radio cu semnal de intensitate optimă** apăsați tasta pentru căutare înainte ►► 12 respectiv tasta pentru căutare înapoi ◀◀ 11 și țineți-o apăsată pentru scurt timp. Frecvența stației radio găsite apare scurt pe afișajul a de pe display.

Atunci când recepția unui semnal corespunzător este suficient de puternică, radioul comută automat pe recepție stereo. Pe display apare indicatorul de recepție stereo c.

Pentru **memorarea unei stații radio setate** apăsați timp de 3 s una din tastele de memorare programe 9. Stația radio este memoată de îndată ce pe afișajul e apare „PR“ și numărul tastei de memorare programe selectate.

Puteți memora 5 stații radio din banda de frecvențe UKW și 5 stații radio din banda de frecvențe MW. Aveți în vedere faptul că, la o nouă selectare a unei stații radio, frecvența stației

radio setate anterior va fi ștearsă de pe această poziție de memorie și înlocuită cu noua stație radio.

Pentru **redarea unei stații radio memorate** apăsați scurt tasta corespunzătoare de memorare programe 9. Timp de câteva secunde pe afișajul e apare „PR“ cât și poziția de memorie a programului.

Racordarea la surse audio externe

Pe lângă radioul integrat pot fi redat diferite surse audio externe.

Scoateți capacul de protecție al intrării „AUX IN“ 22. Introduceți în conector mufa tată jack de 3,5 mm a cablului AUX 26 (vezi figura de la pagina grafică). Racordați cealaltă mufă tată a cablului AUX la o sursă audio potrivită.

Pentru redarea sursei audio racordate apăsați tasta de selecție a sursei audio „Source“ 14 de câte ori eate necesar ca pe afișajul f de pe display să apară „AUX“.

Pentru protecție împotriva murdăriei, puneți din nou la loc capul de protecție al slotului de intrare „AUX IN“ 22, atunci când scoateți mufa cablului AUX.

Ora exactă

Radioul dispune de un afișaj al orei exacte alimentat separat cu energie. Dacă în compartimentul pentru baterii sunt introduse baterii tampon cu o capacitate suficientă (vezi „Montarea/schimbarea bateriilor tampon“, pagina 113), ora exactă poate fi memorată chiar atunci când radioul este decuplat de la alimentare cu energie prin acumulator sau alimentator.

Reglarea orei exacte

- Pentru reglarea orei exacte apăsați tasta pentru reglarea orei exacte ☉ 10 până când cifra orelor clipește pe afișajul e.
- Apăsați tasta pentru căutare înainte ►► 12 respectiv tasta pentru căutare înapoi ◀◀ 11 de câte ori este necesar, până când va fi afișată cifra corectă pentru oră.
- Apăsați din nou tasta ☉ 10, astfel încât cifra minutelor să clipească pe afișajul e.
- Apăsați tasta pentru căutare înainte ►► 12 respectiv tasta pentru căutare înapoi ◀◀ 11 de câte ori este necesar, până când va fi afișată cifra corectă pentru minute.
- Apăsați tasta ☉ 10 a treia oară, pentru a memora ora exactă.

Instrucțiuni de lucru**Indicații privind manevrarea optimă a acumulatorului**

Protejați acumulatorul împotriva umezelii și a apei.

Depozitați acumulatorul numai în domeniul de temperatură de la -20 °C la 50 °C. Nu lăsați acumulatorul în autovehicul, de exemplu pe timpul verii.

Un acumulator nou sau nefolosit o perioadă mai îndelungată, atinge capacitatea maximă numai după aprox. 5 cicluri de încărcare-descărcare.

Un timp de funcționare considerabil diminuat după încărcare indică faptul că acumulatorul s-a uzat și trebuie înlocuit.

Respectați instrucțiunile privind eliminarea.

Defecțiuni – cauze și remedieri

| Cauză | Remediere |
|--|---|
| Radioul nu funcționează | |
| Nu există alimentare cu energie | Introduceți alimentatorul și șcherul de la rețea respectiv acumulatorul (complet) încărcat |
| Radioul este prea cald sau prea rece | Așteptați până când radioul atinge temperatura de lucru |
| Radioul nu funcționează atunci când este alimentat de la rețea | |
| Alimentatorul sau cablul de alimentare defect | Verificați alimentatorul și cablul de alimentare iar dacă este cazul schimbați-le |
| A fost utilizat un alimentator greșit | Folosiți un alimentator original Bosch (disponibil și ca piesă de schimb) |
| Radioul nu funcționează atunci când este alimentat de la acumulator | |
| Contactele acumulatorului sunt murdare | Curățați contactele acumulatorului; de ex. introducând și extrăgând de mai multe ori acumulatorul, dacă este cazul înlocuiți acumulatorul |
| Acumulator defect | Înlocuiți acumulatorul |
| Acumulatorul este prea cald sau prea rece | Așteptați până când acumulatorul atinge temperatura de funcționare |
| Radioul încetează brusc să funcționeze | |
| Alimentatorul respectiv acumulatorul nu a fost introdus complet | Introduceți corect și complet alimentatorul respectiv acumulatorul |
| Recepție radio slabă | |
| Perturbare provocată de alte aparate sau amplasament nefavorabil | Amplasați radioul într-un alt loc, cu o recepție mai bună, respectiv la o distanță mai mare de alte dispozitive electronice |
| Afișajul orei exacte deranjat | |
| Bateriile tampon pentru ceas sunt descărcate | Înlocuiți bateriile tampon |
| Bateriile tampon au fost introduse cu polaritate greșită | Introduceți bateriile tampon cu polaritatea corectă |
| Dacă prin măsurile de remediere mai sus amintite nu s-a putut înlătura defecțiunea, contactați un centru autorizat de asistență tehnică și service post-vânzări Bosch. | |

Întreținere și service**Întreținere și curățare**

Păstrați curat radioul pentru a putea lucra bine și sigur cu el. Ștergeți-l de murdărie cu o lavetă umedă, moale. Nu folosiți detergenți sau solvenți.

Asistență clienți și consultanță privind utilizarea

Serviciul de asistență clienți vă răspunde la întrebări privind repararea și întreținerea produsului dumneavoastră cât și piesele de schimb. Găsiți desenele de ansamblu și informații privind piesele de schimb și la:

www.bosch-pt.com

Echipa de consultanță Bosch vă răspunde cu plăcere la întrebări privind produsele noastre și accesoriile acestora.

În caz de reclamații și comenzi de piese de schimb vă rugăm să indicați neapărat numărul de identificare compus din 10 cifre, conform plăcuței indicatoare a tipului produsului.

România

Robert Bosch SRL
Centru de service Bosch
Str. Horia Măcelariu Nr. 30 – 34
013937 București
Tel. service scule electrice: (021) 4057540
Fax: (021) 4057566
E-Mail: infoBSC@ro.bosch.com
Tel. consultanță clienți: (021) 4057500
Fax: (021) 2331313
E-Mail: infoBSC@ro.bosch.com
www.bosch-romania.ro

Transport

Acumulatorii Li-Ion integrați respectă cerințele legislației privind transportul mărfurilor periculoase. Acumulatorii pot fi transportați rutier fără restricții de către utilizator.

În cazul transportului de către terți (de exemplu: transport aerian sau prin firmă de expediții) trebuie respectate cerințe speciale privind ambalarea și marcarea. În această situație, la pregătirea expedierii trebuie consultat un expert în transportul mărfurilor periculoase.

Expediați acumulatorii numai în cazul în care carcasa acestora este intactă. Acoperiți cu bandă de lipit contactele deschise și ambalați astfel acumulatorul încât să nu se poată deplasa în interiorul ambalajului.

Vă rugăm să respectați eventualele norme naționale suplimentare.

Eliminare

Radiourile, alimentatoarele, acumulatorii/bateriile, accesoriile și ambalajele trebuie direcționate către o stație de reciclare ecologică.

Nu aruncați radiourile, alimentatoarele și acumulatorii/bateriile în gunoiul menajer!

Numai pentru țările UE:

Conform Directivei Europene 2012/19/UE privind echipamentele electrice scoase din uz și conform Directivei Europene 2006/66/CE acumulatorii/bateriile defecte sau consumate trebuie colectate selectiv și direcționate către stație de reciclare ecologică.

116 | Български

Акумулатори/батерии:



Li-Ion:

Vă rugăm să respectați indicațiile de la paragraful „Transport”, pagina 115.

Sub rezerva modificărilor.

Български

Указания за безопасна работа

⚠ ВНИМАНИЕ Прочетете внимателно всички указания. Пропуски при спазването на инструкциите за безопасност и указанията за работа могат да имат за последствие токов удар, пожар и/или тежки травми.

Съхранявайте инструкциите за безопасност и указанията за работа за ползване в бъдеще.

Използваният в инструкциите за безопасност термин „радиоапарат“ се отнася до захранващи от битовата електрическа мрежа радиоапарати (с адаптор) и до акумулаторни радиоапарати (без адаптор).

- ▶ **Поддържайте работното си място чисто и добре осветено.** Безпорядъкът и недостатъчното осветление могат да спомогнат за възникването на трудова злополука.
- ▶ **Щепселът трябва да е подходящ за контакта. В никакъв случай не се допуска изменение на конструкцията на щепсела. Не използвайте адаптори с радиоапарата.** Ползването на оригинални щепсели и контакти намалява риска от възникване на токов удар.
- ▶ **Не използвайте захранващия кабел на адаптора за цели, за които той не е предвиден, напр. да пренасяте радиоапарата, да го окачвате или да издърпвате адаптора от контакта. Предпазвайте кабела от нагряване, омасляване, допир до остри ръбове или до подвижни звена на машини.** Повредени или усукани кабели увеличават риска от възникване на токов удар.
- ▶ **Когато радиоапаратът се захранва от адаптора, размотавайте захранващия кабел на адаптора изцяло.** В противен случай захранващият кабел може да се нагрее.
- ▶ **Щепселът трябва да може да се извади от контакта във всеки момент.** Щепселът е единствената възможност да отделите радиоапарата от захранващата мрежа.



Предпазвайте радиоапарата и адаптора от дъжд и овлажняване. Проникването на вода в радиоапарата или в адаптора увеличава опасността от токов удар.

- ▶ **Поддържайте радиоапарата и адаптора чисти.** Съществува опасност от токов удар вследствие на замърсяване.

- ▶ **Винаги преди ползване проверявайте радиоапарата, адаптора, захранващия кабел и щепсела. Не ползвайте радиоапарата, ако установите повреди. Не се опитвайте сами да отворите радиоапарата и адаптора; допускате ремонтът им да бъде извършван само от квалифицирани специалисти и само с използването на оригинални резервни части.** Повредени радиоапарати, адаптори, захранващи кабели и щепсели увеличават опасността от токов удар.
- ▶ **Този радиоапарат не е предназначен за ползване от деца и лица с ограничени физически, сензорни или душевни възможности или лица с недостатъчни знания и опит. Този радиоапарат може да бъде ползван от деца и лица с ограничени физически, сензорни или душевни възможности или лица с недостатъчни знания и опит, ако са под непосредствения надзор на отговорно за безопасността им лице или ако са били обучени за безопасна работа с радиоапарата и разбират произтичащите от работата с радиоапарата опасности.** В противен случай съществува опасност от неправилно ползване и трудови злополуки.
- ▶ **Следете деца при ползването, почистването и техническото обслужване на радиоапарата.** Така се гарантира, че децата няма да играят с радиоапарата.
- ▶ **Не отваряйте акумулаторната батерия.** Съществува опасност от възникване на късо съединение.



Предпазвайте акумулаторната батерия от високи температури, напр. вследствие на продължително излагане на директна слънчева светлина или огън, както и от вода и овлажняване. Съществува опасност от експлозия.

- ▶ **Когато акумулаторната батерия е извън електроинструмента, я дръжте на безопасно разстояние от кламери, монети, ключове, пирони, винтове или други малки метални предмети, които могат да предизвикат късо съединение.** Последствията от късо съединение между клемите на акумулаторната батерия могат да бъдат наранявания и/или пожар.
- ▶ **При неправилно използване от акумулаторна батерия от нея може да изтече електролит. Избягвайте контакта с него. Ако въпреки това на кожата Ви попадне електролит, изплакнете мястото обилно с вода. Ако електролит попадне в очите Ви, незабавно се обърнете за помощ към очен лекар.** Електролитът може да предизвика изгаряния на кожата.
- ▶ **При повреждане и неправилна експлоатация от акумулаторната батерия могат да се отделят пари. Проветрете помещението и, ако се почувствате неразположени, потърсете лекарска помощ.** Парите могат да раздразнят дихателните пътища.
- ▶ **За зареждането на акумулаторните батерии използвайте само зарядните устройства, препоръчвани от производителя.** Когато използвате зарядни устройства за зареждане на неподходящи акумулаторни батерии, съществува опасност от възникване на пожар.
- ▶ **Използвайте акумулаторната батерия само за Вашия продукт от Бош.** Само така акумулаторната батерия се предпазва от опасни претоварвания.

- ▶ **Предмети с остри ръбове, напр. пирони или отвертки или силни механични въздействия могат да повредят акумулаторната батерия.** Може да бъде предизвикано вътрешно късо съединение и акумулаторната батерия може да се запали, да запуши, да експлодира или да се прегрее.
- ▶ **Прочетете и спазвайте стриктно инструкциите за безопасност и указанията за работа с уредите, които включват към радиоапарата.**

Описание на продукта и възможностите му



Прочетете внимателно всички указания. Неспазването на приведените по-долу указания може да доведе до токов удар, пожар и/или тежки травми.

Изобразени елементи

Номерирането на изобразените компоненти се отнася до фигурите на радиоапарата на графичните страници.

- 1 Ръкохватка за пренасяне
- 2 Високоговорител
- 3 Пусков прекъсвач
- 4 Бутон за ръчна корекция на тона „Equalizer“
- 5 Бутон за намаляване на силата/високи/ниски честоти „Vol –“
- 6 Бутон за увеличаване на силата/високи/ниски честоти „Vol +“
- 7 Антена
- 8 Дисплей
- 9 Бутони за запаметяване на станции
- 10 Бутон за настройване на часа ⌚
- 11 Бутон за търсене назад ◀◀
- 12 Бутон за търсене напред ▶▶
- 13 Бутон за спиране на звука „Mute“
- 14 Бутон за избор на източника на звук „Source“
- 15 Акумулаторна батерия*
- 16 Освобождаващи бутони за акумулаторната батерия
- 17 Гнездо за акумулаторната батерия
- 18 Винт за капака на гнездото за батерии
- 19 Капак на гнездото за батерии
- 20 Капак на кутията за съхраняване
- 21 Език за затваряне на капака на кутията
- 22 Кулпунг за външен източник на звук „AUX IN“
- 23 Кулпунг за външно захранване 12 V
- 24 Захранващ адаптор
- 25 Щепсел за включване в уреда
- 26 Кабел за външен източник на звук

*Изобразените на фигурите и описаните допълнителни приспособления не са включени в стандартната окомплектовка на уреда. Изчерпателен списък на допълнителните приспособления можете да намерите съответно в каталога ни за допълнителни приспособления.

Елементи на дисплея

- a Поле за приеманата честота
- b Индикатор за състоянието на акумулаторната батерия
- c Указател за стерео-приемане
- d Индикатор за изключен звук
- e Мулти-функционално поле
- f Указател за избрания източник на звук

Технически данни

| Преносим радиоапарат | EasyRadio 12 | |
|--|------------------------------|-------------|
| Каталожен номер | 3 603 JB1 0.. | |
| Батерии за часовника | 2 x 1,5 V (LR03/AAA) | |
| Акумулаторна батерия | V | 10,8 – 12 |
| Маса съгласно ЕРТА-Procedure 01:2014 | kg | 1,7 |
| Допустима температура на околната среда | | |
| – при зареждане | °C | 0... +45 |
| – по време на работа* | °C | – 10... +40 |
| – за съхраняване | °C | – 20... +50 |
| препоръчителни акумулаторни батерии | PBA 10,8V ... PBA 12V ... | |
| препоръчителни зарядни устройства | AL 11.. CV | |
| Режим аудио/радио | | |
| Номинално работно напрежение | | |
| – при работа със захранващ адаптор | V | 12 |
| – при работа на акумулаторна батерия | V | 10,8 – 12 |
| Номинална мощност на усилвателя (при работа със захранващ адаптор) | 2 x 5 W | |
| Обхват на приемане | | |
| – УКВ | MHz | 87,5 – 108 |
| – СВ | kHz | 531 – 1602 |

* ограничена производителност при температури < 0 °C

Техническите параметри са определени с акумулаторната батерия, включена в окомплектовката.

| Захранващ адаптор | 1 600 A00 0.. | |
|--------------------------------------|---------------|-----------|
| Каталожен номер | 1 600 A00 0.. | |
| Входящо напрежение | V~ | 100 – 240 |
| Честота | Hz | 50/60 |
| Входящ ток | mA | 500 |
| Изходящо напрежение | V= | 12 |
| Изходящ ток | mA | 1500 |
| Маса съгласно ЕРТА-Procedure 01:2014 | kg | 0,2 |
| Клас на защита | □/II | |

Монтиране

Захранване на радиоапарата

Захранването на радиоапарата може да се извършва от адаптора **24** или от литиево-йонна акумулаторна батерия **15**.

Работа с акумулаторна батерия

Упътване: Ползването на акумулаторни батерии, които не са предназначени за радиоапарат, може да предизвика проблеми при функционирането или повреждането му.

Упътване: Акумулаторната батерия се доставя частично заредена. За да постигнете пълната производителност на акумулаторната батерия, преди да започнете да я ползвате, я заредете докрай.

► **Използвайте само посочените в раздела Технически данни зарядни устройства.** Само тези зарядни устройства са с параметри, съответстващи на използваната във Вашия радиоапарат литиево-йонна акумулаторна батерия.

Литиево-йонната акумулаторна батерия може да бъде зареждана по всяко време, без това да съкращава дълготрайността ѝ. Прекъсване на зареждането също не ѝ вреди. Поставете акумулаторната батерия в гнездото **17**, така, че контактите на батерията да допират контактите на гнездото **17**, и вкарайте акумулаторната батерия, докато усетите прещракване.

Когато бъде поставена акумулаторна батерия с достатъчно напрежение и ако радиоапаратът не се захранва от електрическата мрежа чрез адаптора **24**, на дисплея се появява символът **b**, указващ степента на зареденост на акумулаторната батерия.

Индикаторът **b** показва текущото състояние на акумулаторната батерия. Ако индикаторът мига, акумулаторната батерия трябва да бъде заменена.

| Светодиод | Капацитет |
|-----------|-----------|
| | ≥ 2/3 |
| | ≥ 1/3 |
| | < 1/3 |
| | резерва |



Акумулаторната батерия е изтощена

За изваждане на акумулаторната батерия **15** натиснете освобождаващите бутони **16** на акумулаторната батерия и я издърпайте от гнездото **17**.

Работа със захранващ адаптор

► **Внимавайте за напрежението на мрежата!** Напрежението на захранващата мрежа трябва да съответства на данните, изписани на табелката на адаптора.

Отворете предпазната капачка на куплунга за 12 V **23**. Вкарайте щекера **25** на захранващия адаптор в куплунга **23**. Включете адаптора към захранващата мрежа.

► **Използвайте само оригиналния адаптор за захранване на Бош, предвиден за Вашия радиоапарат.** Само така е възможно безпроблемната работа на Вашия радиоапарат.

След като извадите щекера на захранващия адаптор, за предпазване от замърсяване отново поставете капачката на куплунга за 12 V **23**.

Когато не се ползва, адапторът **24** може да бъде съхраняван в кутията на радиоапарата. Отворете лостчето **21** и вдигнете капака **20** на кутията.

Поставяне/замяна на батериите за часовника

За да бъде възможно запазването на часа на радиоапарата, трябва да бъдат поставени батерии. Препоръчва се използването за целта на алкално-манганови батерии.

За отваряне на гнездото за батерии развийте винта **18** и извадете капака **19**. Поставете батерии. При това внимавайте за правилната им полярност, изобразена от външната страна на капака на гнездото за батерии.

Отново поставете капака на гнездото за батерии **19** и го захванете с винта **18**.

Когато цифрите на дисплея **e** избледнеят и часът не се запазва, сменете батериите.

Винаги заменяйте всички батерии едновременно. Използвайте само батерии от един и същ производител и с еднакъв капацитет.

► **Когато няма да ползвате радиоапарата продължително време, изваждайте батериите от него.** При продължително съхраняване батериите могат да кородират и да се саморазредят.

Работа с уреда

► **Предпазвайте радиоапарата от влага и директни слънчеви лъчи.** Радиоапаратът е предназначен само за ползване в сухи закрити помещения.

Аудиорежим

Включване и изключване

За **включване** на радиоапарата натиснете бутона **3**. Дисплеят **8** се активира и започва възпроизвеждането от последно ползвания източник на звук.

Упътване: При първоначално включване с акумулаторна батерия или след като продължително време радиоапаратът не е бил ползван, може да се наложи бутонът за включване и изключване **3** да бъде натиснат няколко пъти или продължително.

При всяко натискане на бутон дисплеят **8** се осветява за няколко секунди.

За **изключване** на радиоапарата натиснете отново бутона **3**. Текущо използвания източник на звук се запамятава.

За да пестите енергия, включвайте радиоапарата само когато го използвате.

Регулиране на силата на звука

След включване на радиоапарата силата на възпроизвеждане се установява винаги на средна стойност (10).

За увеличаване на силата на звука натиснете бутона „Vol +“ 6, за намаляване – бутона „Vol –“ 5. Индикаторът „VL“ и текущата стойност на усилването между 0 и 20 се появяват за няколко секунди в полето **e** на дисплея.

Преди настройване или смяна към радиостанция изберете ниска степен на силата на звука, преди включване на външен източник на звук – средна степен на силата на звука.

За спиране на звука можете да натиснете бутона „Mute“ 13. За да включите звука отново, или натиснете отново бутона „Mute“ 13 или някой от бутоните за регулиране на звука „Vol +“ 6, респ. „Vol –“ 5.

Настройване на тона

За оптимално настройване на звука радиоапаратът разполага с еквилайзър.

За да промените силата на ниските честоти, натиснете еднократно бутона „Equalizer“ 4. Индикаторът „BA“, както и текущата стойност на ниските честоти се появяват за няколко секунди в полето **e** на дисплея. За регулиране на високите честоти натиснете повторно бутона „Equalizer“ 4; на дисплея се появяват индикаторът **e** erscheinen „TR“, както и текущата стойност на високите честоти.

Нивото на ниските и високите честоти може да се регулира в интервала от – 5 до + 5. За увеличаване натискайте бутона „Vol +“ 6, за намаляване – бутона „Vol –“ 5. Новите настройки се запамятват автоматично, когато няколко секунди след последното натискане на бутон индикаторът в полето **e** се смени отново на текущия час.

Избор на източник на звук

За избор на източник на звук натискайте бутона „Source“ 14, докато в полето **f** на дисплея се появи индикаторът за желаните вътрешен източник на звук (вижте „Настройка/запаметяване на радиостанции“, страница 119), респ. за външен източник на звук (вижте „Включване на външни източници на звук“, страница 119):

- „FM“: радио на УКВ,
- „AM“: радио на СВ,
- „AUX“: външен източник на звук (напр. CD-плейър), включен в куплунга 3,5 mm 22.

Насочване на антената

Радиоапаратът се доставя с монтирана антена 7. Когато ползвате радио, наклонете антената в посоката, в която приемането е най-добро.

Ако не можете да намерите позиция на антената с добро приемане, поставете радиоапарата на друго място, където приемането е по-добро.

Упътване: При работа на радиоапарата в непосредствена близост до радиостанции, уреди, излъчващи радиовълни или други електронни уреди може да възникнат смущения в радиоприемането.

Настройка/запаметяване на радиостанции

Натиснете неколккратно бутона за избор на източника на звук „Source“ 14, докато в полето **f** на дисплея се появи символът „FM“ за приемане в диапазона на ултракъси вълни (УКВ), респ. „AM“ за приемане в диапазона на средни вълни (СВ).

За **настройване на определена честота на приемане** натиснете бутона за търсене напред ►► 12 за увеличаване на честотата, респ. бутона за търсене назад ◀◀ 11 за намаляване на честотата. Текущата честота се изобразява в полето **a** на дисплея.

За **търсене на радиостанции със силен сигнал** натиснете и задръжте кратко бутона за търсене напред ►► 12, респ. бутона за търсене назад ◀◀ 11. Честотата на намерената радиостанция се изобразява в полето **a** на дисплея.

Ако приемането е добро и сигналът е подходящ, радиоапаратът превключва автоматично на стереоприемане. На дисплея се появява символът за стереоприемане **c**.

За **запаметяване на текущо избраната радиостанция** натиснете и задръжте за 3 s един от бутоните 9. Когато в полето **e** на дисплея се появят индикаторът „PR“ и номерът избрания бутон за запаметяване на радиостанции, съответната честота е записана.

Можете да запаметите 5 УКВ радиостанции и 5 СВ радиостанции. Моля, обърнете внимание, че при запаметяване на нова станция на бутон, на който вече има запаметена станция, старата се изтрива.

За **избор на запаметена станция** натиснете краткотрайно съответния бутон 9. В полето **e** на дисплея за няколко секунди се появяват индикаторът „PR“ и номера на избраната станция.

Включване на външни източници на звук

Освен вградения радиоприемник могат да бъдат използвани и външни източници на звук.

Извадете предпазната капачка на куплунга „AUX IN“ 22. Вкарайте щекера 3,5 mm на аудиокабела AUX 26 в куплунга (вижте фигурата на графичната страница). Включете другия щекер на аудиокабела AUX в подходящ източник.

За избор на включения външен източник натискайте бутона „Source“ 14, докато в полето **f** на дисплея се появи индикаторът „AUX“.

За предпазване от замърсяване след като извадите щекера на аудиокабела AUX от куплунга „AUX IN“ 22, отново поставяйте капачката на куплунга.

Часовник

Радиото разполага с часовник с отделно захранване. Ако в гнездото са поставени батерии с достатъчен капацитет (вижте „Поставяне/замяна на батериите за часовника“, страница 118), часът се запазва, също и след като радиото бъде изключено от захранващата мрежа или акумулаторната батерия бъде извадена.

120 | Български

Настройване на часа

- За настройване на часа натиснете и задръжте бутон **Ⓢ 10**, докато в полето **e** на дисплея започнат да мигат цифрите за час.
- Натискайте неколкократно бутон за търсене напред **▶▶▶ 12**, респ. бутон за търсене назад **◀◀◀ 11**, докато бъде изобразен правилният час.
- Натиснете отново бутон **Ⓢ 10**, така че да започнат да мигат цифрите на минутите **e**.
- Натискайте неколкократно бутон за търсене напред **▶▶▶ 12**, респ. бутон за търсене назад **◀◀◀ 11**, докато бъдат изобразени правилните минути.
- Натиснете за трети път бутон **Ⓢ 10**, за да съхраните така настроените час и минути.

Указания за работа**Указания за оптимална работа с акумулаторната батерия**

Предпазвайте акумулаторната батерия от влага и вода. Съхранявайте акумулаторната батерия само в температурния диапазон от $-20\text{ }^{\circ}\text{C}$ до $50\text{ }^{\circ}\text{C}$. Напр. не оставяйте акумулаторната батерия през лятото в автомобил на слънце.

Нова или продължително време неизползвана акумулаторна батерия достига пълния си капацитет едва след приби. 5 цикъла на зареждане и разреждане.

Съществено съкратено време за работа след зареждане показва, че акумулаторната батерия е изхабена и трябва да бъде заменена.

Спазвайте указанията за бракуване.

Грешки – причини за възникване и начини за отстраняването им

| Причина | Отстраняване |
|--|---|
| Радиоапаратът не работи | |
| Няма захранващо напрежение | Вкарайте (докрай) захранващия адаптер в контакта и щекера в гнездото, респ. заредена акумулаторна батерия |
| Радиоапаратът е твърде горещ или твърде студен | Изчакайте, докато бъде достигнат температурният интервал за работа |
| Радиоапаратът не работи при включване в мрежа | |
| Захранващият адаптер или кабелът са повредени | Проверете и при необходимост заменете захранващия адаптер и кабела |
| Използва се неподходящ захранващ адаптер | Използвайте само оригинален захранващ адаптер от Бош (може да се поръча като резервна част) |

| Причина | Отстраняване |
|---|---|
| Радиоапаратът не работи на акумулаторна батерия | |
| Контактите на акумулаторната батерия са замърсени | Почистете контактите на акумулаторната батерия, напр. чрез неколкократно изваждане и вкарване в гнездото, респ. заменете акумулаторната батерия |
| Акумулаторната батерия е дефектна | Заменете акумулаторната батерия |
| Акумулаторната батерия е твърде гореща или твърде студена | Изчакайте, докато температурата на акумулаторната батерия достигне допустимия температурен интервал |

Радиоапаратът се изключва внезапно

| | |
|--|--|
| Захранващият адаптер, респ. акумулаторната батерия не са включени правилно | Вкарайте правилно докрай захранващия адаптер, респ. акумулаторната батерия |
|--|--|

Лошо приемане на радиостанцията

| | |
|---|--|
| Смущения от други електрически уреди или неподходящо място, на което е поставен радиоапаратът | Поставете радиоапарата на друго място с по-добро приемане, респ. на по-голямо разстояние от други електрически уреди |
|---|--|

Показанията на часовника са неверни

| | |
|---|------------------------------|
| Батериите за часовника са изтощени | Заменете батериите |
| Батериите за часовника са поставени по неправилен начин | Поставете батериите правилно |

Ако посочените мерки не могат да отстранят дефекта, моля, обърнете се към оторизиран сервис за електроинструменти на Бош.

Поддържане и сервис**Поддържане и почистване**

За да работи добре и сигурно, поддържайте радиоапарата чист.

Избърсвайте замърсяванията с мека, леко навлажнена кърпа. Не използвайте почистващи препарати или разтворители.

Сервис и технически съвети

Отговори на въпросите си относно ремонта и поддръжката на Вашия продукт можете да получите от нашия сервисен отдел. Монтажни чертежи и информация за резервни части можете да намерите също на адрес:

www.bosch-pt.com

Екипът на Бош за технически съвети и приложения ще отговори с удоволствие на въпросите Ви относно нашите продукти и допълнителните приспособления за тях.

Моля, при въпроси и при поръчване на резервни части винаги посочвайте 10-цифрения каталожен номер, изписан на табелката на уреда.

Роберт Бош ЕООД – Блгария

Бош Сервиз Център
Гаранционни и извънгаранционни ременти
бул. Черни врџх 51-Б
FPI Бизнес център 1407
1907 София
Тел.: (02) 9601061
Тел.: (02) 9601079
Факс: (02) 9625302
www.bosch.bg

Транспортиране

Включените в окомплектовката литиево-йонни акумулаторни батерии са в обхвата на изискванията на нормативните документи, касаещи продукти с повишена опасност. Акумулаторните батерии могат да бъдат транспортирани от потребителя на публични места без допълнителни разрешителни.

При транспортиране от трети страни (напр. при въздушен транспорт или ползване на куриерски услуги) има специални изисквания към опаковането и обозначаването им. За целта се консултирайте с експерт в съответната област. Изпрашайте акумулаторни батерии само ако корпусът им не е повреден. Изолирайте открити контактни клеми с лепящи ленти и опаковайте акумулаторните батерии така, че да не могат да се изместват в опаковката си. Моля, спазвайте също и допълнителни национални предписания.

Бракуване

С оглед опазване на околната среда радиоапаратите, захранващите адаптори, обикновените или акумулаторни батерии, допълнителните приспособления и опаковките трябва да бъдат предавани за оползотворяване на съдържащите се в тях суровини.

Не изхвърляйте радиоапарати, захранващи адаптори, обикновени или акумулаторни батерии при битовите отпадъци!

Само за страни от ЕС:

Съгласно Европейска директива 2012/19/ЕС електрически уреди, а съгласно Европейска директива 2006/66/ЕО акумулаторни или обикновени батерии, които не могат да се използват повече, трябва да се събират отделно и да бъдат подлагани на подходяща преработка за оползотворяване на съдържащите се в тях суровини.

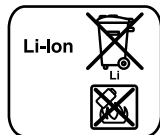
Акумулаторни или обикновени батерии:**Li-Ion:**

Моля, спазвайте указанията в раздел „Транспортиране“, страница 121.

Правата за изменения запазени.

Македонски**Безбедносни напомени****⚠ ПРЕДУПРЕДУВАЊЕ Прочитајте ги сите напомени и упатства за безбедност.**

Грешките настанати како резултат од непридржување до безбедносните напомени и упатства може да предизвикаат електричен удар, пожар и/или тешки повреди.

Зачувајте ги безбедносните напомени и упатства за користење за во иднина.

Поимот „Радио“ што се користи во безбедносните напомени се однесува на електрични радија (со мрежен напојувач) и на батериски радија (без мрежен напојувач).

- ▶ **Работниот простор секогаш нека биде чист и добро осветлен.** Неуредниот или неосветлен работен простор може да доведе до несреќи.
- ▶ **Мрежниот приклучок на напојувачот мора да одговара на приклучницата. Приклучокот во никој случај не смее да се менува. Не употребувајте прекинувач со адаптер заедно со радијата.** Немениувањето на прекинувачот и соодветните приклучници го намалуваат ризикот од електричен удар.
- ▶ **Не го користете кабелот на мрежниот напојувач за друга намена, за да го носите радиото, за да го закачите или да го извлечете приклучокот од приклучницата. Држете го кабелот понастрана од топлина, масло, остри рабови или подвижните компоненти на уредот.** Оштетен или свиткан кабел го зголемува ризикот за електричен удар.
- ▶ **Целосно одвиткајте го приклучниот кабел на мрежниот напојувач, доколку го користите радиото со мрежен приклучок.** Инаку приклучниот кабел може да се загрее.
- ▶ **Мрежниот приклучок треба да биде достапен за извлекување во било кое време.** Мрежниот приклучок претставува единствена можност да го исклучите радиото од струјната мрежа.
- ▶ **Радиото и мрежниот напојувач држете ги подалеку од дожд или влага.** Навлегувањето на вода во радиото или мрежниот напојувач го зголемува ризикот од електричен удар.
- ▶ **Одржувајте ја чистотата на радиото и мрежниот напојувач.** Доколку се извалка, постои опасност од електричен удар.
- ▶ **Пред секое користење, проверете го радиото, мрежниот напојувач, кабелот и приклучокот. Не го користете радиото, доколку забележите оштетувања. Не ги отворајте сами радиото и мрежниот напојувач и оставете го на поправка кај квалификуван стручен персонал кој ќе користи само оригинални резервни делови.** Оштетените радија, мрежни напојувачи, кабел и приклучок го зголемуваат ризикот за електричен удар.

► Ова радио не е предвидено за користење од страна на деца и лица со намалени психички, физички или ментални способности или недоволно искуство и знаење. Ова радио може да го користат деца над 8 години како и лица со намалени физички, сензорни и ментални способности или недоволно искуство и знаење, доколку се под надзор од лица одговорни за нивната безбедност или се подучени за безбедно ракување со радиото и ги разбираат опасностите кои може да произлезат поради тоа. Инаку постои опасност од погрешна употреба и повреди.

► За време на користењето, чистењето и одржувањето надгледувајте ги децата. Така ќе се осигурате дека децата нема да си играат со радиото.

► Не ја отворајте батеријата. Постои опасност од краток спој.



Заштитете ја батеријата од топлина, на пр. од трајно изложување на сончеви зраци, оган, вода или влага. Постои опасност од експлозија.

► Кога не ја користите батеријата, чувајте ја понастрана од парички, спојувалки, клучеви, шајки, завртки и други метални предмети што можат да направат спој од едниот до другиот пол. Краток спој меѓу двата пола може да предизвика пожар или изгореници.

► При погрешно користење, може да истече течноста од батеријата. Избегнувајте контакт со неа. Доколку случајно дојдете во контакт со течноста, исплакнете ја со вода. Доколку течноста дојде во контакт со очите, побарајте лекарска помош. Истечената течност од батеријата може да предизвика кожни иритации или изгореници.

► Доколку се оштети батеријата или не се користи правилно, од неа може да излезе пара. Внесете свеж воздух и доколку има повредени однесете ги на лекар. Парата може да ги надразни дишните патишта.

► Батериите полнете ги само со полначи кои се препорачани од производителите. Доколку полначот кој е прилагоден на еден соодветен вид батерија, го користите со други батерија, постои опасност од пожар.

► Користете батерија кои се соодветни на Вашиот производ од Bosch. Само на тој начин батеријата ќе се заштити од опасно преоптоварување.

► Батеријата може да се оштети од остри предмети како на пр. клинци или шрафцигер или надворешно влијание. Може да дојде до внатрешен краток спој и батеријата може да се запали, пушти чад, експлодира или да се прегрее.

► Прочитајте ги и внимавајте на безбедносните и работните напомени во упатството за користење на уредите коишто ги приклучувате на радиото.

Опис на производот и моќноста



Прочитајте ги сите напомени и упатства за безбедност. Грешките настанати како резултат од непридржување до безбедносните напомени и упатства може да предизвикаат електричен удар, пожар и/или тешки повреди.

Илустрација на компоненти

Нумерирањето на сликите со компоненти се однесува на приказот на радиото на графичката страница.

- 1 Рачка за носење
- 2 Звучник
- 3 Копче за вклучување-исклучување
- 4 Копче за рачно подесување на бојата на звукот „Equalizer“
- 5 Копче за намалување на гласноста/бас/висок тон „Vol -“
- 6 Копче за зголемување на гласноста/бас/висок тон „Vol +“
- 7 Стапчеста антена
- 8 Екран
- 9 Копчиња за зачувување на програмата
- 10 Копче за подесување на времето ☺
- 11 Копче за пребарување наназад ◀◀
- 12 Копче за пребарување нанапред ▶▶
- 13 Копче за исклучување на звукот „Mute“
- 14 Копче за избор на аудио извор „Source“
- 15 Батерија*
- 16 Копче за отклучување на батеријата
- 17 Преграда за батеријата
- 18 Завртка за поклопецот од преградата за батерија
- 19 Поклопец на преградата за батеријата
- 20 Поклопец за преградата за складирање
- 21 Лост за заклучување на преградата за складирање
- 22 „AUX IN“-отвор
- 23 12-V-приклучен конектор
- 24 Мрежен напојувач
- 25 Приклучок за уредот
- 26 AUX-кабел

*Опишаната опрема прикажана на сликите не е дел од стандардниот обем на испорака. Комплетната опрема може да ја најдете во нашата Програма за опрема.

Елементи на приказот

- a Приказ на радио фреквенција
- b Приказ за наполнетоста на батеријата
- c Приказ на стерео прием
- d Приказ за исклучување на звукот
- e Мултифункционален приказ
- f Приказ на аудио извор

Технички податоци

| Преносливо радио | | EasyRadio 12 | |
|--|-----|------------------------------|--|
| Број на дел/артикул | | 3 603 JB1 0.. | |
| Батерии за резервно напојување | | 2 x 1,5 V (LR03/AAA) | |
| Акумулатор | V | 10,8 – 12 | |
| Тежина согласно ЕРТА-Procedure 01:2014 | кг | 1,7 | |
| дозволена температура на околината | | | |
| – при полнење | °C | 0... +45 | |
| – при режим на работа* | °C | –10... +40 | |
| – при складирање | °C | –20... +50 | |
| Препорачани батерии | | PBA 10,8V ... PBA 12V ... | |
| Препорачани полначи | | AL 11.. CV | |
| Аудио режим/радио | | | |
| Работен напон | | | |
| – при режим на работа со мрежен напојувач | V | 12 | |
| – при работа со батерии | V | 10,8 – 12 | |
| Номинална јачина на зајакнувачот (при режим на работа со мрежен напојувач) | | | |
| | | 2 x 5 W | |
| Приемно поле | | | |
| – UKW | MHz | 87,5 – 108 | |
| – MW | kHz | 531 – 1602 | |
| * ограничена јачина при температури < 0 °C | | | |
| Техничките податоци се на испорачаната батерија. | | | |

Мрежен напојувач

| | | | |
|--|----|---------------|--|
| Број на дел/артикул | | 1 600 A00 0.. | |
| Влезен напон | V~ | 100 – 240 | |
| Фреквенција | Hz | 50/60 | |
| Влезна струја | mA | 500 | |
| Излезен напон | V= | 12 | |
| Излезна струја | mA | 1500 | |
| Тежина согласно ЕРТА-Procedure 01:2014 | кг | 0,2 | |
| Класа на заштита | | □/II | |

Монтажа**Снабдување на радиото со енергија**

Снабдувањето на радиото со енергија може да се изврши со мрежниот напојувач **24** или преку литиум-јонска батерија **15**.

Работа со батерија

Напомена: Користењето на батерии несоодветни за радиото може да доведе до погрешно функционирање или до оштетување на истото.

Напомена: Батеријата се испорачува полу-наполнета. За да ја наполните целосно батеријата, пред првата употреба ставете ја на полнач додека не се наполни целосно.

► **Користете ги само полначите коишто се наведени во Технички податоци.** Само овие уреди за полнење се погодни за литиум-јонската батерија за Вашето радио.

Литиум-јонските батерии може да се наполнат во секое време, без да се намали нивниот рок на употреба. Прекилот при полнењето не и наштетува на батеријата.

Ставете ја батеријата во отворот **17** така што приклучоците на батеријата ќе лежат на приклучоците во отворот за батерија **17** и вклопете ја батеријата во отворот.

Приказот за наполнетост на батеријата **b** се појавува на екранот, штом се стави батерија со доволен напон и радиото се поврзе со струјна мрежа, но не преку мрежниот напојувач **24**.

Состојбата на наполнетост на батеријата **b** го покажува моменталниот статус на батеријата. Доколку приказот за состојбата на наполнетост на батеријата трепка, батеријата мора да се наполни.

| Приказ | Капацитет |
|--------|-------------------|
| | ≥ 2/3 |
| | ≥ 1/3 |
| | < 1/3 |
| | Резерва |
| | Празен акумулатор |

За вадење на батеријата **15** притиснете ги копчињата за отклучување **16** на батеријата и извлечете ја од преградата за батерии **17**.

Режим на работа со мрежен напојувач

► **Внимавајте на електричниот напон!** Напонот на изворот на струја за мрежниот напојувач мора да одговара на податоците на спецификационата плочка на мрежниот напојувач.

Отворете го заштитното капаче на 12-V-приклучниот конектор **23**. Ставете го приклучокот на уредот **25** на 12-V-мрежен напојувач во приклучниот конектор **23**. Приклучете го мрежниот напојувач на струјната мрежа.

► **Користете исклучиво оригинален мрежен напојувач од Bosch, којшто е наменет за Вашето радио.** Само на тој начин ќе биде овозможена беспрекорна работа на радиото.

Заради заштита од нечистотии повторно приклучете го заштитното капаче на 12-V-приклучниот конектор **23**, доколку сте го извадиле приклучокот на уредот.

Мрежниот напојувач **24** може да се чува во преградата за складирање на радиото доколку не го употребавате. Потоа отворете го лостот за заклучување **21** и отворете го поклопецот **20** на преградата за складирање.

124 | Македонски

Ставање/менување на батериите за резервно напојување

За да може да го меморирате времето на часовникот на радиото, мора да се стават батериите за резервно напојување. Притоа се препорачува користење на алкално-мангански батериите.

За да го отворите поклопецот од преградата за батериите олабавете ја завртката **18** и извадете го поклопецот од преградата за батериите **19**. Ставете ги батериите за резервно напојување. Притоа внимавајте на половите во согласност со приказот на надворешната страна на поклопецот на преградата за батериите.

Повторно ставете го поклопецот на преградата за батериите **19** и прицврстете го со завртката **18**.

Заменете ги батериите за резервно напојување, доколку приказот **e** стане послаб и времето на часовникот на радиото не може да се меморира.

Секогаш заменувајте ги сите батериите одеднаш. Користете само батериите од еден производител и со ист капацитет.

- ▶ **Извадете ги резервните батериите од радиото доколку не сте го користеле подолг период.** Доколку се подолго време складирани, резервните батериите може да кородираат и да се испразнат.

Употреба

- ▶ **Заштитете го радиото од влага и директно изложување на сончеви зраци.** Радиото смее да се употребува само во суви внатрешни простории.

Аудио режим**Вклучување/исклучување**

За **вклучување** на радиото притиснете на копчето за вклучување-исклучување **3**. Екранот ќе се активира **8** и ќе го пушти аудио изворот поставен при последното исклучување на радиото.

Напомена: За време на првата употреба со акумулатор или по подолг период на неупотребување на радиото, можно е да треба повеќе пати или подолго да го притиснете копчето за вклучување-исклучување **3** за да го вклучите уредот.

Екранот **8** ќе се осветли неколку секунди при секое притискање на копчето.

За **исклучување** на радиото одново притиснете на копчето за вклучување-исклучување **3**. Ќе се зачува моменталната поставка на аудио изворот.

За да се заштеди енергија, вклучувајте го радиото само доколку го користите.

Подесување на гласноста

По вклучувањето на радиото секогаш се поставува средна гласност (вредност 10).

За зголемување на гласноста притиснете на копчето „Vol +“ **6**, а за намалување на гласноста на копчето „Vol –“ **5**. Подесувањето на гласноста „VL“ се појавува со вредност помеѓу 0 и 20 неколку секунди на приказот **e** на екранот.

Пред подесувањето или менувањето на радио станицата поставете ја гласноста на пониска вредност, а пред стартот на надворешен аудио извор на средна вредност.

За исклучување на тонот можете да го притиснете копчето „Mute“ **13**. За да го вклучите повторно тонот, притиснете одново или на копчето „Mute“ **13** или на едно од копчињата за гласност „Vol +“ **6** одн. „Vol –“ **5**.

Подесување на бојата на звукот

За оптимална репродукција на тонот во радиото има вграден изедначувач.

За да го смените рачно нивото на бас, притиснете еднаш на копчето „Equalizer“ **4**. На екранот се појавуваат „BA“ како и зачуваната вредност на нивото на басот на приказот **e**. За нивото на високиот тон одново притиснете го копчето „Equalizer“ **4**, на приказот **e** се појавуваат „TR“ како и зачуваните вредности на нивото на висок тон.

Нивото на бас одн. висок тон може да се промени во граници од – 5 до + 5. За зголемување на прикажаната вредност притиснете на копчето „Vol +“ **6**, а за намалување на копчето „Vol –“ **5**. Променетите вредности автоматски ќе се зачуваат, доколку приказот **e** се врати на приказ на времето неколку секунди по последното притискање на копчето.

Избирање на аудио извор

За избор на аудио извор притискајте на копчето „Source“ **14**, додека на екранот не се појави приказот **f** за саканиот внатрешен аудио извор (види „Подесување/зачувување на радио станицата“, страна 124) одн. надворешен аудио извор (види „Приклучување на надворешни аудио извори“, страна 125):

- „FM“: радио преку UKW,
- „AM“: радио преку MW,
- „AUX“: надворешен аудио извор (на пр. CD-плеер) преку 3,5-mm-отвор **22**.

Подесување на стапчестата антена

Радиото се испорачува со монтирана стапчеста антена **7**. За време на работата на радиото свртете ја антената во правецот, којшто овозможува најдобар прием.

Доколку нема добар прием, поставете го радиото на место со подобар прием.

Напомена: При работа на радиото во непосредна близина на радио инсталации, радио уреди или други електронски уреди може да дојде до попречување на радио приемот.

Подесување/зачувување на радио станицата

Притискајте на копчето за избор на аудио извор „Source“ **14**, додека на приказот не се појави **f** „FM“ за приемното поле ултра кратки бранови (UKW) одн. „AM“ за приемното поле средни бранови (MW).

За **подесување на одредена радио фреквенција** притиснете на копчето за пребарување напред **12**, за да ја зголемите фреквенцијата, одн. копчето за пребарување наназад **11**, за да ја намалите фреквенцијата.

Моменталната фреквенција се појавува на приказот **a** на екранот.

За **пребарување на радио станици со висока јачина на сигналот** притиснете на копчето за пребарување напред ►► **12** одн. копчето за пребарување назад ◀◀ **11** и држете го кратко притиснато. Фреквенцијата на пронајдената радио станица се појавува на приказот **a** на екранот.

При доволно јак прием на соодветен сигнал радиото автоматски се префрла на стерео прием. На екранот се појавува приказот за стерео прием **c**.

За **зачувување на подесената станица** притиснете на едно од копчињата за зачувување на програмата **9** 3 с. Штом на приказот се појават **e „PR“** како и бројот на избраното копче за зачувување на програмата, станицата е зачувана.

Можете да зачувате 5 UKW-станции и 5 MW-станции. Внимавајте, веќе зафатеното место за зачувување ќе се замени со ново поставената радио станица доколку одново изберете.

За **репродукција на зачуваната станица** притиснете кратко на соодветното копче за зачувување на програмата **9**. На приказот **e** неколку секунди се појавуваат „PR“ како и бројот на зачуваната програма.

Приклучување на надворешни аудио извори

Покрај вграденото радио може да се репродуцираат различни надворешни аудио извори.

Извадете го заштитното капаче на „AUX IN“-отворот **22**. Ставете го аголниот 3,5-мм-приклучок на AUX-кабелот **26** во отворот (погледни ја сликата на графичката страница). Приклучете го другиот приклучок на AUX-кабелот на соодветен аудио извор.

За репродукција на приклучениот аудио извор, притискајте на копчето за избор на аудио извор „Source“ **14**, додека на приказот **f** на екранот не се појави „AUX“.

Заради заштита од нечистотии повторно ставете го заштитното капаче на „AUX IN“-отворот **22**, откако ќе го извадите приклучокот на AUX-кабелот.

Приказ на време

Радиото располага со приказ на време со одделно напојување со енергија. Доколку во преградата се ставени резервни батерии со доволен капацитет (види „Ставање/менување на батериите за резервно напојување“, страна 124), времето може да се зачува, дури и доколку радиото е исклучено од напојувањето со енергија преку батерија или мрежен напојувач.

Подесување на времето на часовникот

- За да го подесите времето на часовникот притискајте на копчето за подесување на времето ⊕ **10**, додека бројот на часови не започне да трепка на приказот **e**.
- Притискајте на копчето за пребарување напред ►► **12** одн. копчето за пребарување назад ◀◀ **11**, додека не се прикаже точниот број на часови.
- Одново притиснете на копчето ⊕ **10**, така што бројот на минути ќе почне да трепка на приказот **e**.

- Притискајте на копчето за пребарување напред ►► **12** одн. копчето за пребарување назад ◀◀ **11**, додека не се прикаже точниот број на минути.
- Притиснете на копчето ⊖ **10** по трет пат, за да го зачувате времето на часовникот.

Совети при работењето

Напомени за оптимално користење на батериите

Заштитете ја батеријата од влага и вода.

Складирајте ја батеријата во граници на температура од –20 °C до 50 °C. не ја оставајте батеријата на пр. во автомобилот летно време.

Новата батерија или батеријата што не е употребувана подолго време, полната јачина ја достигнува по околу 5 циклуси на полнење и празнење.

Скратеното време на работа по полнењето покажува, дека батеријата е потрошена и мора да се замени.

Внимавајте на напомените за отстранување.

Дефект – Причини и помош

| Причина | Помош |
|---|---|
| Радиото не функционира | |
| Нема напојување со енергија | Ставете го мрежниот напојувач и приклучокот на уредот одн. наполнетиот акумулатор (целосно) |
| Радиото е премногу топло одн. ладно | Почекајте додека радиото не ја постигне работната температура |
| Радиото не функционира при мрежно работење | |
| Мрежниот напојувач или приклучниот кабел е дефектен | Проверете ги мрежниот напојувач и приклучниот кабел и доколку е потребно заменете ги |
| Ставен е погрешен мрежен напојувач | Користете оригинален Bosch мрежен напојувач (на располагање и како резервен дел) |
| Радиото не функционира при работа на акумулатор | |
| Контактите на батеријата се извалкани | Исчистете ги контактите на батеријата; на пр. повеќе пати вметнете ја и извадете ја батеријата, ев. заменете ја |
| Дефектна батерија | Менување на батеријата |
| Акумулаторот е премногу топол одн. ладен | Почекајте додека батеријата не ја достигне работната температура |
| Радиото ненадејно откажува | |
| Мрежниот напојувач одн. акумулаторот не се правилно одн. целосно вметнати | Ставете го правилно и целосно мрежниот напојувач одн. акумулаторот |

126 | Srpski

| Причина | Помош |
|--|---|
| Лош радио прием | |
| Пречки од други уреди или неповолно место на поставување | Поставете го радиото на друго место со подобар прием одн. на поголемо растојание од другите електронски уреди |
| Пречки во приказот на времето | |
| Резервните батерии за часовникот се празни | Заменете ги резервните батерии |
| Резервните батерии се ставени со погрешен поларитет | Ставете ги резервните батерии со правилен поларитет |

Доколку со наведените помошни мерки не успеете да ја отстраните пречката, контактирајте ја овластената сервисна служба на Bosch.

Одржување и сервис

Одржување и чистење

Одржувајте ја чистотата на радиото, за да може истото добро и сигурно да работи.

Избришете ги нечистотиите со влажна мека крпа. Не користете средства за чистење или раствори.

Сервисна служба и совети при користење

Сервисната служба ќе одговори на Вашите прашања во врска со поправката и одржувањето на Вашиот производ како и резервните делови. Експлозивен цртеж и информации за резервни делови ќе најдете на:

www.bosch-pt.com

Тимот за советување при користење на Bosch ќе ви помогне доколку имате прашања за нашите производи и опрема.

За сите прашања и нарачки на резервни делови, Ве молиме наведете го 10-цифрениот број од спецификационата плочка на производот.

Македонија

Д.Д.Електрис
Сава Ковачевиќ 47Нб, број 3
1000 Скопје
Е-пошта: dimce.dimcev@servis-bosch.mk
Интернет: www.servis-bosch.mk
Тел./факс: 02/ 246 76 10
Моб.: 070 595 888

Транспорт

Литиум-јонските батерии подлежат на барањата на Законот за опасни материјали. Батериите може да се транспортираат само од страна на корисникот, без потреба од дополнителни квалификации.

При пренос на истите од страна на трети лица (на пр. воздушен транспорт или шпедиција) неопходно е да се внимава на специјалните напомени на амбалажата и ознаките. Во таков случај, при подготовката на пратката мора да се повика експерт за опасни супстанции.

Транспортирајте ги батериите само доколку куќиштето е неоштетено. Залепете ги отворените контакти и спакувајте ја батеријата на тој начин што нема да се движи во амбалажата.

Ве молиме внимавајте на евентуалните дополнителни национални прописи.

Отстранување

 Радијата, мрежните напојувачи, акумулаторот/батериите, опремата и амбалажите треба да се отстранат на еколошки прифатлив начин.

Не ги фрлајте радијата, мрежните напојувачи и акумулаторите/батериите во домашната канта за губре!

Само за земји во рамки на ЕУ



Според европската регулатива 2012/19/EU електричните уреди што се вон употреба и дефектните или искористените батерии според регулативата 2006/66/EC мора одделно да се соберат и да се рециклираат за повторна употреба.

Батерии:



Литиум-јонски:

Ве молиме внимавајте на напомените во дел „Транспорт“, страна 126.

Се задржува правото на промена.

Srpski

Uputstva o sigurnosti

 **UPOZORENJE** Pročitajte sva upozorenja i uputstva. Propusti u pridržavanju napomena za sigurnost i uputstava mogu da prouzrokuju električni udar, požar i/ili teške povrede.

Sve napomene za sigurnost i uputstva sačuvajte za budućnost.

Pojam „Radio uređaj“, koji se upotrebljava u napomenama za sigurnost, odnosi se na radio uređaje koji rade u mreži (sa napojnom jedinicom sa utikačem) i na radio uređaje koji rade na akumulatorske baterije (bez napojne jedinice sa utikačem).

- **Držite Vaše radno područje čisto i dobro osvetljeno.**
Nered ili neosvetljena radna područja mogu voditi nesrećama.
- **Mrežni utikač napojne jedinice sa utikačem mora da odgovara utičnici. Utikač ne smete nikako da menjate. Utikače preko adaptera nemojte da upotrebljavate zajedno sa radio uređajima.** Nepromenjeni utikači i odgovarajuće utičnice smanjuju rizik električnog udara.

- ▶ **Nemojte pogrešno da upotrebljavate kabl za napojne jedinice sa utikačem, kako biste nosili radio, kako biste ga okačili ili kako biste utikač izvukli iz utičnice. Držite kabl dalje od vreline, ulja, oštih ivica ili delova uređaja koji se pokreću.** Oštećeni ili uvrnuti kablovi povećavaju rizik električnog udara.
- ▶ **Priključni kabl napojne jedinice sa utikačem u potpunosti odmotajte, ako radio puštate u rad preko mrežnog priključka.** Priključni kabl inače može da se zagreje.
- ▶ **Pazite na to da mrežni kabl možete da izvučete u svako doba.** Mrežni utikač je jedina mogućnost da radio isključite sa strujne mreže.



Radio uređaj i napojnu jedinicu sa utikačem sklonite sa kiše ili od vlage. Prodiranje vode u radio uređaj ili napojnu jedinicu sa utikačem povećava rizik od električnog udara.

- ▶ **Održavajte čistoću radio uređaja i napojne jedinice sa utikačem.** Zbog nečistoće postoji opasnost od električnog udara.
 - ▶ **Pre svakog korišćenja proverite radio uređaj, napojnu jedinicu sa utikačem, kabl i utikač.** Radio uređaj nemojte da koristite, ukoliko ste utvrdili oštećenja. **Samostalno nemojte da otvarate radio uređaj i napojnu jedinicu sa utikačem i dajte neka Vam ih popravi samo stručno osoblje i samo pomoću originalnih rezervnih delova.** Oštećeni radio uređaji, napojne jedinice sa utikačem, kabl i utikač povećavaju rizik od električnog udara.
 - ▶ **Ovaj radio uređaj nije predviđen za to da ga koriste deca i lica sa ograničenim fizičkim, senzornim ili mentalnim sposobnostima ili nedostatkom iskustva i znanja. Ovaj radio uređaj mogu da koriste deca od 8 godina i lica sa ograničenim psihičkim, senzornim ili duševnim sposobnostima ili lica sa nedostatkom iskustva i znanja, ukoliko ih nadzire lice koje je odgovorno za njihovu sigurnost ili ako ih ono uputi u siguran rad sa radio uređajem i ako razumeju sa time povezane opasnosti.** U suprotnom postoji opasnost od pogrešnog rukovanja i povreda.
 - ▶ **Prilikom korišćenja, čišćenja i održavanja nadzirite decu.** Na taj način se uveravate da se deca ne igraju sa radio uređajem.
 - ▶ **Ne otvarajte bateriju.** Postoji opasnost od kratkog spoja.
-  **Zaštite aku bateriju od izvora toplote, npr. i od trajnog Sunčevog zračenja, vatre, vode i vlage.** Inače postoji opasnost od eksplozije.
- ▶ **Držite nekorišćenu aku-bateriju podalje od kancelarijskih spjalica, novčića, ključeva, eksera, zavrtanja ili drugih sitnih metalnih predmeta, koji bi mogli prouzrokovati premošćavanje kontakta.** Kratak spoj između kontakta aku-baterije može imati za posledicu opekotine ili požar.
 - ▶ **Kod pogrešne primene može tečnost da izadje iz aku.** Izbegavajte kontakt sa njom. Kod slučajnog kontakta isperite sa vodom. Ako tečnost dospe u oči, iskoristite i

dotatnu lekarsku pomoć. Tečnost baterije koja izlazi može voditi nadražajima kože ili opekotinama.

- ▶ **Kod oštećenja i nestručne upotrebe akumulatora mogu izlaziti pare. Dovedite svež vazduh i potražite lekara ako dodje do tegoba.** Para može nadražiti disajne puteve.
- ▶ **Punite aku samo u aparatima za punjenje, koje je preporučio proizvođač.** Za aparat za punjenje koji je pogodan za određenu vrstu baterija, postoji opasnost od požara, ako se upotrebljava sa drugim baterijama.
- ▶ **Upotrebite akumulator samo u vezi sa Vašim Bosch-proizvodom.** Samo tako se čuva akumulator od opasnog preopterećenja.
- ▶ **Akumulaciona baterija može da se ošteti oštrim predmetima kao npr. ekserima ili odvijačima zavrtneva.** Može da dođe do internog kratkog spoja i akumulaciona baterija može da izgori, dimi, eksplođira ili da se pregreje.
- ▶ **Pročitajte i striktno obratite pažnju na napomene za sigurnost i rad u uputstvu za upotrebu uređaja, koje su povezane sa radio uređajem.**

Opis proizvoda i rada



Čitajte sva upozorenja i uputstva. Propusti kod pridržavanja upozorenja i uputstava mogu imati za posledicu električni udar, požar i/ili teške povrede.

Komponente sa slike

Označavanje brojevima komponenti sa slika odnosi se na prikaz radio uređaja na grafičkoj strani.

- 1 Hvataljka za nošenje
- 2 Zvučnik
- 3 Taster za uključivanje-isključivanje
- 4 Taster za ručno podešavanje zvuka „Equalizer“
- 5 Taster za smanjivanje glasnoće/dubine/visine „Vol –“
- 6 Taster za povećavanj glasnoće/dubine/visine „Vol +“
- 7 Štapna antena
- 8 Displej
- 9 Tasteri za memorisanje programa
- 10 Taster za podešavanje vremena ⌚
- 11 Taster za potragu nadole ⏮
- 12 Taster za potragu uvis ⏭
- 13 Taster bezglasne veze „Mute“
- 14 Taster za biranje audio izvora „Source“
- 15 Akumulator*
- 16 Dugme za deblokadu akumulator
- 17 Pregrada za akumulator
- 18 Zavrtanj za poklopac prostora za bateriju
- 19 Poklopac prostora za bateriju
- 20 Poklopac prostora za čuvanje
- 21 Poluga za blokadu prostora za čuvanje
- 22 „AUX IN“-utičnica
- 23 12 V priključna utičnica

128 | Srpski

24 Utični mrežni deo

25 Utikač uređaja

26 AUX-kabl

*Prikazani ili opisani pribor ne spada u standardno pakovanje.
Kompletni pribor možete da nadete u našem programu pribora.

Elementi za pokazivanje

- a Pokazivač radio frekvencije
- b Akku-pokazivanje stanja punjenja
- c Indikator stereo prijema
- d Pokazivač nečujne veze
- e Multifunkcionalni pokazivač
- f Indikator audio izvora

Tehnički podaci

| Portabl radio uređaj | EasyRadio 12 | |
|---|--------------|------------------------------|
| Broj predmeta | | 3 603 JB1 0.. |
| Puferne baterije | | 2 x 1,5 V (LR03/AAA) |
| Akumulator | V | 10,8 – 12 |
| Težina prema EPTA-Procedure 01:2014 | kg | 1,7 |
| Dozvoljena ambijentalna temperatura | | |
| – prilikom punjenja | °C | 0... +45 |
| – prilikom režima rada* | °C | –10... +40 |
| – prilikom skladištenja | °C | –20... +50 |
| Preporučene akumulacione baterije | | PBA 10,8V ... PBA 12V ... |
| Preporučeni punjači | | AL 11.. CV |
| Rad audio aparata/radio prijemnika | | |
| Radni napon | | |
| – pri radu sa mrežnim utikačem | V | 12 |
| – pri radu sa akumulatorom | V | 10,8 – 12 |
| Nominalna snaga pojačivača (pri radu sa utikačem mreže) | | 2 x 5 W |
| Oblast prijema | | |
| – UKW | MHz | 87,5 – 108 |
| – MW | kHz | 531 – 1602 |

* ograničena snaga na temperaturama < 0 °C

Tehnički podaci dobijeni sa akumulatorom iz obima isporuke.

Deo mrežnog utikača

| | | |
|-------------------------------------|----|---------------|
| Broj predmeta | | 1 600 A00 0.. |
| Ulazni napon | V~ | 100 – 240 |
| Frekvencija | Hz | 50/60 |
| Ulazna struja | mA | 500 |
| Izlazni napon | V= | 12 |
| Izlazna struja | mA | 1500 |
| Težina prema EPTA-Procedure 01:2014 | kg | 0,2 |
| Klasa zaštite | | □/II |

Montaža

Snabdevanje energijom radio uređaja

Snabdevanje energijom radio uređaja možete da izvršite preko napojne jedinice sa utikačem **24** ili preko litijum-jonske akumulatorske baterije **15**.

Rad sa akumulatorom

Uputstvo: Upotreba akumulatorskih baterija koje nisu namenjene za radio uređaj može da dovede do pogrešnih funkcija ili do oštećenja radio uređaja.

Uputstvo: Akumulator se isporučuje delimično napunjen. Da bi obezbedili punu snagu akumulatora, napunite akumulator pre prve upotrebe potpuno.

► **Koristite samo punjače koji su navedeni u tehničkim podacima.** Samo ovi punjači su usaglašeni sa litijum-jonskom akumulatorskom baterijom koja se koristi u Vašem radio uređaju.

Li-jonski akumulator može da se puni u svako doba, a da ne skraćujemo životni vek. Prekidanje radnje punjenja ne šteti akumulatoru.

Umetnite akumulator u pregradu akumulatora **17**, tako da priključci akumulatora leže na priključcima u pregradi akumulatora **17** i pustite da akumulator uskoči u pregradu akumulatora.

Prikaz statusa napunjenosti akumulatorske baterije **b** se pojavljuje na displeju, ukoliko je primenjena akumulatorska baterija odgovarajućeg napona i ako radio uređaj preko napojne jedinice sa utikačem **24** nije povezan na strujnu mrežu.

Pokazivač stanja punjenja akumulatora **b** pokazuje aktuelni status akumulatora. Kada pokazivač stanja punjenja akumulatora treperi, mora se akumulator puniti.

| Pokazivač | Kapacitet |
|-----------|----------------|
| | ≥ 2/3 |
| | ≥ 1/3 |
| | < 1/3 |
| | Reserva |
| | Akku je prazan |

Za vadjenje akumulatora **15** pritisnite tastere za deblokadu **16** na akumulatoru i izvucite ga iz prostora za akumulator **17**.

Rad sa mrežnim utikačem

► **Obatrite pažnju na napon mreže!** Napon strujnog izvora za utikački deo mreže mora biti usaglašen sa podacima na tipskoj tablici mrežnog utikača.

Otvorite zaštitni poklopac 12-V-priključnice **23**. Utknite utikač uređaja **25** 12-V-mrežnog utikača u priključnicu **23**. Priključite utikački mrežni deo na strujnu mrežu.

► **Upotrebljavajte isključivo originalnu Bosch napojnu jedinicu sa utikačem, koja je predviđena za Vaš radio uređaj.** Samo tako je moguć adekvatan režim rada radio uređaja.

Ponovo zatvorite radi zaštite od prijanja zaštitni poklopac 12-V-priključnice **23**, kada uklanjate utikač uređaja. Napojnu jedinicu sa utikačem **24** u slučaju kada je ne upotrebljavate možete da čuvate u pregradi za čuvanje radio uređaja. Onda otvorite polugu za blokadu **21** i otkopite poklopac **20** pretinca za čuvanje.

Stavljanje/zamena pufernih baterija

Da biste mogli da memorišete vreme na radiju, moraju biti umetnute baterije za baferovanje. Za to se preporučuje upotreba alkalnih mangan baterija.

Za otvaranje prostora za bateriju odvrnite zavrtanj **18** i skinite poklopac prostora za bateriju **19**. Ubacite pufer baterije. Pazite pritom na pravi pol prema prikazu na spoljnoj strani poklopca prostora za bateriju.

Vratite ponovo poklopac prostora za bateriju **19** i čvrsto ga zavrnite sa zavrtanjem **18**.

Baterije za baferovanje zamenite kada prikaz bude **e** slabiji i kada se vreme na radiju više ne memoriše.

Menjajte uvek sve baterije istovremeno. Upotrebljavajte samo baterije jednog proizvođača i sa istim kapacitetom.

- ▶ **Iz radio uređaja izvadite baterije za baferovanje, ako ga ne koristite duže vreme.** U slučaju dužeg skladištenja, baterije za baferovanje bi mogle da korodiraju i da se isprazne same od sebe.

Rad

- ▶ **Zaštitite radio uređaj od vlage i direktnog sunčevog zračenja.** Radio uređaj je namenjen za upotrebu u suvim unutrašnjim prostorijama.

Audio rad

Uključivanje-isključivanje

Za **uključivanje** radio uređaja pritisnite taster za uključivanje/isključivanje **3**. Displej **8** se aktivira i reprodukuje se audio izvor koji ste podesili prilikom poslednjeg isključivanja radio uređaja.

Uputstvo: Prilikom prve upotrebe akumulatorske baterije ili nakon dužeg perioda nekorišćenja radija možda će biti potrebno da pritisnete taster za uključivanje/isključivanje **3** više puta ili da ga držite pritisnutog neko vreme.

Dispej **8** zasvetli pri svakom pritisku tastera nekoliko sekundi.

Za **isključivanje** radio uređaja iznova pritisnite taster za uključivanje/isključivanje **3**. Memoriše se aktuelno podešavanje audio izvora.

Kako biste uštedeli energiju, radio uređaj uključujte samo ako ga koristite.

Podešavanje jačine zvuka

Posle uključivanja radio uređaja uvek je podešena srednja jačina zvuka (vrednost 10).

Za podešavanje jačine zvuka pritisnite taster „Vol +“ **6**, za smanjivanje jačine zvuka taster „Vol –“ **5**. Podešavanje jačine zvuka „VL“ javlja se sa vrednošću između 0 i 20 nekoliko sekundi na pokazivaču **e** displeja

Pre podešavanja ili promene radio stanice podesite jačinu zvuka na nižu vrednost, a pre uključivanja nekog spoljnog audio izvora podesite na srednju vrednost.

Za isključivanje tona možete pritisnuti taster „Mute“ **13**. Da bi ton ponovo uključili, pritisnite ili ponovo taster „Mute“ **13** ili neki od tastera za jačinu zvuka „Vol +“ **6** odn. „Vol –“ **5**.

Podešavanje boje zvuka

Za optimalnu reprodukciju tona u radio uređaj je integrisan izjednačivač.

Da bi ručno promenili nivo dubine, pritisnite jednom taster „Equalizer“ **4**. Na displeju se pojavljuje „BA“ kao i memorisana vrednost nivoa dubine na pokazivaču **e**. Za nivo visine pritisnite ponovo taster „Equalizer“ **4** i na pokazivaču **e** se pojavljuje „TR“ kao i memorisana vrednost nivoa visine.

Nivo dubine odn. visine može da se menja u području od –5 do +5. Za povećavanje prikazane vrednosti pritisnite uvek taster „Vol +“ **6**, za smanjivanje taster „Vol –“ **5**. Promenjene vrednosti se automatski memorišu, kada pokazivač **e** nekoliko sekundi posle poslednjeg pritiska tastera menja natrag na pokazivanje vremena.

Biranje audio izvora

Za biranje nekog audio izvora pritisnite taster „Source“ **14** toliko često, sve dok se na displeju ne pojavi željeni interni audio izvor (pogledajte „Podešavanje/memorisanje radio stanice“, Stranu 129) odn. spoljni audio izvo (pogledajte „Priključak spoljnih audio izvora“, Stranu 130):

- „FM“: Radio sa UKW,
- „AM“: Radio sa MW,
- „AUX“: spoljni audio izvor (na primer CD-Player) sa 3,5 mm priključnicom **22**.

Usmeravanje štapne antene

Radio uređaj se isporučuje sa montiranom štapnom antenom **7**. Prilikom režima rada radio uređaja štapnu antenu zaokrenite u pravcu, u kojem je omogućen najbolji prijem.

Ukoliko nije moguć zadovoljavajući prijem, onda radio uređaj postavite na mesto sa boljim prijemom.

Uputstvo: Prilikom režima rada radio uređaja u neposrednoj okolini postrojenja radio uređaja, sistema radio uređaja ili drugih elektronskih uređaja može da dođe do ugrožavanja prijema na radio uređaju.

Podešavanje/memorisanje radio stanice

Taster za biranje audio izvora „Source“ **14** pritisnite dok se u indikatoru **f** za oblast prijema ultrakratkih talasa (UKW) ne pojavi „FM“ odnosno „AM“ za oblast prijema srednjih talasa (MW).

Za **podešavanje odredjene radio frekvencije** pritisnite taster za potragu u jednom pravcu ►► **12**, da bi povećali frekvenciju, odn. taster za potragu u drugom pravcu ◀◀ **11**, da bi frekvenciju smanjili. Aktuelna frekvencija se pojavljuje na pokazivaču **a** displeja.

Za **traženje radio odašiljača sa velikom snagom signala** pritisnite taster za traženje nagore ►► **12** odn. taster za traženje nadole ◀◀ **11** i držite kratko pritisnut. Frekvencija nadjenog radio odašiljača se pojavljuje na pokazivaču **a** displeja.

130 | Srpski

Kada je prijem adekvatnog signala dovoljno jak radio uređaj se automatski prebacuje na stereo prijem. Na displeju se pojavljuje prikaz za stereo prijem **c**.

Za **memorisanje nekog podešenog odašiljača** pritisnite tastere za memorisanje programa **9** 3 s. Čim se pojavi pokazivač **e**, „**PR**“ kao i broj izabranog tastera za memorisanje programa, odašiljač je memorisan.

Možete memorisati 5 UKW-odašiljača i 5 MW-odašiljača. Obratite pažnju, da se već zauzeto mesto u memoriji prepíše pri ponovnom biranju sa novo podešenim radio odašiljačem.

Za **reprodukciju memorisanog odašiljača** pritisnite na kratko odgovarajući taster za memorisanje programa **9**. Na pokazivaču **e** se pojavljuje nekoliko sekundi „**PR**“ kao i broj memorije programa.

Priključak spoljnih audio izvora

Osim integrisanog radija, mogu da se reprodukuju različiti spoljni audio izvori.

Skinite zaštitni poklopac „**AUX IN**“-priključnice **22**. Utaknite jedan savijen u lakat 3,5-mm-utikač AUX-kabla **26** u priključnicu (pogledajte sliku na grafičkoj strani). Priključite drugi utikač AUX-kabla na odgovarajući audio izvor.

Za reprodukciju priključenog audio izvora pritisnite taster za biranje audio izvora „**Source**“ **14** toliko puta, sve dok se na pokazivaču **f** displeja ne pojavi „**AUX**“.

Stavite radi zaštite od prljanja zaštitni poklopac „**AUX IN**“-priključnice **22** ponovo, kada uklanjate utikač AUX-kabla.

Indikator vremena

Radio uređaj raspolaže prikazom vremena sa zasebnim snabdevanjem energijom. Ukoliko ste umetnuli baterije za baferovanje odgovarajućeg kapaciteta u pregradu za baterije (videti „Stavljanje/zamena pufernih baterija“, strana 129), možete da memorišete tačno vreme, iako je radio uređaj isključen sa snabdevanja energijom preko akumulatorske baterije ili napojne jedinice sa utikačem.

Podešavanje vremena na časovniku

- Za podešavanje vremena na časovniku pritisnite taster za podešavanje vremena \ominus **10** toliko puta, sve dok ne počne treperiti broj sati na pokazivaču **e**.
- Pritisnite taster za uvis \blacktriangleright **12** odn. taster za dole \blacktriangleleft **11** toliko često, sve dok se ne pokaže ispravno vreme.
- Pritisnite taster \ominus **10** ponovo, tako da počnu treperiti minuti na pokazivaču **e**.
- Pritisnite taster za potragu uvis \blacktriangleright **12** odnosno taster za potragu nadole \blacktriangleleft **11** toliko često, sve dok se ne prikaže broj za minute.
- Pritisnite taster \ominus **10** po treći put, da bi memorisali sate.

Uputstva za rad**Uputstva za optimalno ophodjenje sa akumulatorom**

Zaštitite akumulator od vlage i vode.

Lagerujte akumulator samo u području temperature od $-20\text{ }^{\circ}\text{C}$ do $50\text{ }^{\circ}\text{C}$. Ne ostavljajte akumulator na primer u leto u autu.

Nova ili duže vremena neupotrebljena baterija daje tek posle oko 5 ciklusa punjenja i pražnjenja svoju punu snagu.

Bitno skraćeno vreme rada posle punjenja pokazuje da je baterija istrošena i da se mora zameniti.

Obratite pažnju na uputstva za uklanjanje djubreta.

Greške – uzroci i pomoć

| Uzrok | Pomoć |
|---|---|
| Radio ne funkcioniše | |
| Nema električnog napajanja | Mrežni deo utikača i utikač uređaja odn. napunjeni akumulator (sasvim) utaknuti |
| Radio je suviše topao ili hladan | Sačekajte da radio dostigne radnu temperaturu |
| Radio ne radi kada koristi mrežno napajanje | |
| Mrežni deo utikača ili priključni kabl su u kvaru | Mrežni deo utikača i priključni kabl prekontrolisati i u datom slučaju promeniti |
| Upotrebljen pogrešan merni deo utikača | Upotrebite originalan Bosch-mrežni deo utikača (može se dobiti i kao rezervni deo) |
| Radio ne radi kada koristi akumulatorsku bateriju | |
| Kontakti akumulatora zaprljani | Očistite kontakte akumulatora, na primer naticanjem i svlačenjem akumulatora više puta, u datom slučaju zamenite akumulator |
| Akumulator je u kvaru | Zameniti akumulator |
| Akumulator je suviše topao ili hladan | Pričekati da akumulator postigne radnu temperaturu |
| Radio iznenada prestaje da radi | |
| Mrežni deo utikača odn. akumulatora nisu ispravno odn. potpuno utaknuti | Mrežni deo utikača odn. akumulator utaknuti kako treba i sasvim |
| Slab prijem radio programa | |
| Smetnje od ostalih aparata ili nepovoljno mesto za postavljanje | Premestite radio na mesto sa boljim prijemom ili ga odaljite od drugih elektronskih uređaja |
| Smetnje u pokazivanju vremena | |
| Puferne baterije za časovnik su prazne | Zameniti puferne baterije |
| Puferne baterije su stavljene sa pogrešnim polaritetom | Puferne baterije staviti sa pravilnim polaritetom |

Ako navedene mere pomoći ne mogu ukloniti neku grešku, onda kontaktirajte stručan Bosch servis.

Održavanje i servis**Održavanje i čišćenje**

Održavajte čistoću radio uređaja, kako bi radio dobro i sigurno.

Brišite zaprljanja sa vlažnom, mekom krpom. Ne upotrebljavajte nikakva sredstva za čišćenje ili rastvarače.

Servisna služba i savetovanje o upotrebi

Servisna služba odgovoriće na vaša pitanja o popravcima i održavanju vašeg proizvoda i o rezervnim delovima. Uvećane crteže i informacije o rezervnim delovima možete naći na našoj adresi:

www.bosch-pt.com

Bosch tim za savetovanje o upotrebi će vam rado pomoći ako imate pitanja o našim proizvodima i priboru.

Molimo da kod svih pitanja i naručivanja rezervnih delova neizostavno navedete broj predmeta sa 10 brojčanih mesta prema tipskoj tablici proizvoda.

Srpski

Bosch-Service
Dimitrija Tucovića 59
11000 Beograd
Tel.: (011) 6448546
Fax: (011) 2416293
E-Mail: asboschz@EUnet.yu
Keller d.o.o.
Ljubomira Nikolica 29
18000 Nis
Tel./Fax: (018) 274030
Tel./Fax: (018) 531798
Web: www.keller-nis.com
E-Mail: office@keller-nis.com

Transport

Akumulatori koji sadrže litijum jon podležu zahtevima prava o opasnim materijama. Akumulatore može korisnik transportovati na putu bez drugih pakovanja.

Kod slanja preko trećih lica (na primer vazdušnih transportom ili špedicijom) mora se obratiti pažnja na posebne zahteve u pogledu pakovanja i označavanja. Ovdje se mora pozvati kod pripreme komada za slanje ekspert za opasne materije.

Šaljite akumulatore samo ako kućište nije oštećeno. Odlepite otvorene kontakte i upakujte akumulator tako, da se ne pokreće u paketu.

Molimo da obratite pažnju na eventualne dalje nacionalne propise.

Uklanjanje đubreta



Radio uređaje, napojne jedinice sa utikačem, akumulatorske baterije/baterije, pribor i pakovanja treba predati na reciklažu koja je u skladu sa zaštitom životne sredine.

Radio uređaje, napojne jedinice sa utikačem, akumulatorske baterije/baterije nemojte da bacate u kućno đubre!

Samo za EU-zemlje:



Prema evropskoj smernici 2012/19/EU ne moraju više neupotrebljivi električni uređaji a prema evropskoj smernici 2006/66/EC ne moraju akumulatori/baterije u kvaru ili istrošeni odvojeno da se sakupljaju i odvoze na reciklažu koja odgovara zaštiti čovekove sredine.

Akku/baterije:



Li-jonska:

Molimo da obratite pažnju na uputstva u odeljku „Transport“, stranici 131.

Zadržavamo pravo na promene.

Slovensko

Varnostna navodila



OPAZORILLO Preberite vsa opozorila in navodila.

Neupoštevanje varnostnih napotkov in navodil lahko povzroči električni udar, požar in/ali resne poškodbe.

Vsa opozorila in navodila shranite, če jih boste v prihodnje še potrebovali.

Pojem „Radio“, ki se pojavlja v nadaljnjem besedilu, se navede na električne radije (s polnilnikom) in akumulatorske radije (brez polnilnika).

- ▶ **Delovno področje naj bo vedno čisto in dobro osvetljeno.** Nered in neosvetljena delovna področja lahko povzročijo nezgode.
- ▶ **Vtič polnilnika se mora prilegati vtičnici. Spreminjanje vtiča na kakršen koli način ni dovoljeno. Vtičnega adapterja nikoli ne uporabljajte v kombinaciji z radiji.** Nespremenjeni vtiči in ustrezne vtičnice zmanjšujejo tveganje električnega udara.
- ▶ **Kabla polnilnika ne uporabljajte za prenašanje ali obešanje radia in ne vlecite za kabel, če želite vtič izvleči iz vtičnice. Kabel zavarujte pred vročino, oljem, ostrimi robovi ali premikajočimi se deli aparata.** Poškodovani ali zapleteni kabli povečujejo tveganje električnega udara.
- ▶ **Če je radio med uporabo priključen na električno omrežje, poskrbite za to, da bo kabel polnilnika odvit v celoti.** V nasprotnem primeru se lahko priključni kabel segreje.
- ▶ **Bodite pozorni na to, da lahko vtič izvlečete v katerem koli trenutku.** Le z vtičem lahko radio odklopite z električnega omrežja.
- ▶ **Radio in polnilnik zavarujte pred dežjem ali vlago.** Vdor vode v radio ali polnilnik poveča tveganje električnega udara.
- ▶ **Poskrbite za čistočo radia in polnilnika.** Zaradi umazanije lahko pride do električnega udara.
- ▶ **Pred vsako uporabo preverite radio, polnilnik, kabel in vtič. Če opazite kakršne koli poškodbe, radia ne uporabljajte. Radia in polnilnika ne odpirajte sami, popravilo lahko opravi samo usposobljen strokovnjak, in to izključno z originalnimi nadomestnimi deli.** Poškodovani radiji, polnilniki, kabli in vtiči povečajo tveganje električnega udara.

► **Tega radia ne smejo uporabljati otroci in osebe z omejenimi fizičnimi, senzoričnimi ali duševnimi sposobnostmi ali pomanjkljivimi izkušnjami in pomanjkljivim znanjem. Ta radio lahko otroci, stari 8 let ali več, in osebe z omejenimi fizičnimi, senzoričnimi ali duševnimi sposobnostmi ali pomanjkljivimi izkušnjami in pomanjkljivim znanjem uporabljajo pod nadzorom odgovorne osebe, ki je odgovorna za njihovo varnost, ali če so seznanjeni, kako varno uporabljati radio in se zavedajo s tem povezanih nevarnosti.** V nasprotnem primeru obstaja nevarnost napačne uporabe in poškodb.

► **Med uporabo, čiščenjem in vzdrževanjem otroke strogo nadzorujte.** Poskrbite, da se otroci ne bodo igrali z radiem.

► **Akumulatorske baterije ne odpirajte.** Nevarnost kratkega stika!



Zaščitite akumulatorsko baterijo pred vročino, npr. tudi pred stalnim sončnim obsevanjem, ognjem, vodo in vlažnostjo. Obstaja nevarnost eksplozije.

► **Akumulator naj se ne nahaja v bližini pisarniških sponk, kovancev, ključev, žebeljev, vijakov in drugih kovinskih predmetov, ki bi lahko povzročili premostitev kontaktov.** Kratak stik med akumulatorskimi kontakti lahko povzroči opekline ali požar.

► **V primeru napačne uporabe lahko iz akumulatorske baterije izteče tekočina. Izogibajte se kontaktu z njo. Pri naključnem kontaktu s kožo spirajte z vodo. Če pride tekočina v oko, dodatno poiščite tudi zdravniško pomoč.** Iztekajoča akumulatorska tekočina lahko povzroči draženje kože ali opekline.

► **Če je akumulatorska baterija poškodovana ali če jo nepravilno uporabljate, lahko iz nje uhajajo pare. Poskrbite za dovod svežega zraka in pri težavah poiščite zdravnika.** Pare lahko povzročijo draženje dihalnih poti.

► **Akumulatorske baterije polnite samo v polnilnikih, ki jih priporoča proizvajalec.** Polnilnik, ki je namenjen določeni vrsti akumulatorskih baterij, se lahko vname, če ga boste uporabljali skupaj z drugačnimi akumulatorskimi baterijami.

► **Akumulatorsko baterijo uporabljajte le v povezavi z Vašim izdelkom Bosch.** Le tako je akumulatorska baterija zaščitena pred nevarno preobremenitvijo.

► **Ostri predmeti, kot so na primer nohi ali izvijač, ali zunanje delujoče sile lahko poškodujejo akumulatorsko baterijo.** Pride lahko do notranjega kratkega stika, zaradi katerega lahko akumulatorska baterija zgori, se osmodi, pregreje ali eksplodira.

► **Preberite in strogo upoštevajte varnostna in delovna opozorila v navodilih za uporabo naprav, ki jih boste priključili na radio.**

Opis in zmogljivost izdelka



Preberite vsa opozorila in napotila. Napake zaradi neupoštevanja spodaj navedenih opozoril in napotil lahko povzročijo električni udar, požar in/ali težke telesne poškodbe.

Komponente na sliki

Oštevilčenje komponent, ki so prikazane na sliki, se nanaša na prikaz radia na strani z grafiko.

- 1 Ročaj za nošenje
- 2 Zvočnik
- 3 Vklonno/izklonpa tipka
- 4 Tipka za ročno nastavitve zvoka „Equalizer“
- 5 Tipka za zmanjšanje glasnosti/globine/višine „Vol -“
- 6 Tipka za povečanje glasnosti/globine/višine „Vol +“
- 7 Palična antena
- 8 Zaslon
- 9 Tipke za shranjevanje programov
- 10 Tipka za nastavitve časa ⌚
- 11 Tipka za iskanje navzdol ◀◀
- 12 Tipka za iskanje navzgor ▶▶
- 13 Tipka izklopljen zvok „Mute“
- 14 Tipka za izbiro avdio vira „Source“
- 15 Akumulatorska baterija*
- 16 Deblokirna tipka akumulatorske baterije
- 17 Vdobjina za akumulatorsko baterijo
- 18 Vijak za pokrov predalčka za baterije
- 19 Pokrov predalčka za baterije
- 20 Pokrov shranjevalnega predalčka
- 21 Blokirna ročica shranjevalnega predalčka
- 22 „AUX IN“-doza
- 23 Priključna doza 12 V
- 24 Vtični napajalnik
- 25 Vtič naprave
- 26 AUX-kabel

*Prikazan ali opisan pribor ni del standardnega obsega dobave. Celoten pribor je del našega programa pribora.

Prikazovalni elementi

- a Prikaz radijske frekvence
- b Prikaz napoljenosti akumulatorske baterije
- c Prikaz stereo sprejema
- d Prikaz brezvočnega stanja
- e Multifunkcijski prikaz
- f Prikaz avdio vira

Tehnični podatki

| Prenosni radio | | EasyRadio 12 |
|------------------------------------|----|------------------------------|
| Številka artikla | | 3 603 JB1 0.. |
| Izravnalne baterije | | 2 x 1,5 V (LR03/AAA) |
| Akumulatorska baterija | V | 10,8 – 12 |
| Teža po EPTA-Procedure 01:2014 | kg | 1,7 |
| Dovoljena temperatura okolice | | |
| – pri polnjenju | °C | 0 ... +45 |
| – pri delovanju* | °C | –10 ... +40 |
| – pri shranjevanju | °C | –20 ... +50 |
| Priporočene akumulatorske baterije | | PBA 10,8V ... PBA 12V ... |
| Priporočeni polnilniki | | AL 11.. CV |

Avdio obratovanje/radio

| | | |
|---|-----|------------|
| Omrežna napetost | | |
| – pri obratovanju z vtičnim napajalnikom | V | 12 |
| – pri obratovanju z akumulatorjem | V | 10,8 – 12 |
| Nazivna moč ojačevalca (pri obratovanju z vtičnim napajalnikom) | | 2 x 5 W |
| Sprejem | | |
| – UKV | MHz | 87,5 – 108 |
| – SV | kHz | 531 – 1602 |

* omejena zmogljivost pri temperaturah < 0 °C

Tehnični podatki temeljijo na izračunih z akumulatorskimi baterijami, ki so v obsegu dobave.

Vtični napajalnik

| | | |
|--------------------------------|----|---------------|
| Številka artikla | | 1 600 A00 0.. |
| Vhodna napetost | V~ | 100 – 240 |
| Frekvenca | Hz | 50/60 |
| Vhodni tok | mA | 500 |
| Izhodna napetost | V= | 12 |
| Izhodni tok | mA | 1 500 |
| Teža po EPTA-Procedure 01:2014 | kg | 0,2 |
| Zaščitni razred | | □/II |

Montaža

Električno napajanje radia

Radio lahko napajate prek polnilnika **24** ali litij-ionske akumulatorske baterije **15**.

Pogon z akumulatorsko baterijo

Opozorilo: Uporaba akumulatorskih baterij, ki niso primerne za radio, lahko povzroči nepravilno delovanje ali poškodbe radia.

Opozorilo: Akumulatorska baterija je pri dobavi delno napolnjena. Da bi lahko akumulatorska baterija razvila svojo polno

zmogljivost, jo morate pred prvo uporabo v celoti napolniti v polnilni napravi.

► **Uporabljajte samo polnilnike, ki so navedeni v tehničnih podatkih.** Samo ti polnilniki so usklajeni z litij-ionsko akumulatorsko baterijo, ki jo uporabljate s svojim radiem.

Litij-ionsko akumulatorsko baterijo lahko kadarkoli napolnite, ne da bi pri tem skrajšali življenjsko dobo. Prekinitev postopka polnjenja akumulatorske baterije ne poškoduje.

Vstavite akumulatorsko baterijo tako v predvideno vdolbino **17**, da ležijo priključki akumulatorske baterije na priključkih v vdolbini za akumulatorsko baterijo **17**, ter pustite, da akumulatorska baterija zaskoči v tej vdolbini.

Na prikazovalniku se pojavi indikator napoljenosti akumulatorske baterije **b**, takoj ko je vstavljena akumulatorska baterija z zadostno napetostjo in radio ni priključen na električno omrežje prek polnilnika **24**.

Prikaz napoljenosti akumulatorske baterije **b** prikazuje aktualni status akumulatorske baterije. Če prikaz napoljenosti akumulatorske baterije utripa, morate akumulatorsko baterijo napolniti.

| Prikaz | Kapaciteta |
|--------|--------------------------|
| | ≥ 2/3 |
| | ≥ 1/3 |
| | < 1/3 |
| | Rezerva |
| | Akum. baterija je prazna |

Če želite vzeti ven akumulatorsko baterijo **15**, pritisnite deblokirne tipke **16** na akumulatorski bateriji in jo potegnite iz vdolbine **17**.

Oratovanje z vtičnim napajalnikom

► **Upošteвайте napetost omrežja!** Napetost električnega vira za vtični napajalnik mora ustrezati podatkom, ki so navedeni na tipski tablici vtičnega napajalnika.

Odprite zaščitni pokrov priključne doze 12 V **23**. Vtaknite vtič naprave **25** 12-V-vtičnega napajalnika v priključno dozo **23**. Priključite vtični polnilnik na električno omrežje.

► **Uporabljajte izključno originalen Boschev polnilnik, ki je predviden za vaš radio.** Samo na ta način je zagotovljeno brezhibno delovanje radia.

Če odstranite vtič naprave, morate zaradi zaščite pred nečistočo zapreti zaščitni pokrov priključne doze 12 V **23**.

Ko polnilnika **24** ne uporabljate, ga lahko shranjujete v odlagalnem predalu radia. V ta namen sprostite zaporno ročico **21** in odprite pokrov **20** odlagalnega predala.

Namestitev/zamenjava izravnalnih baterij

Če želite shraniti nastavitve ure v radiu, morate vstaviti pomožno baterijo. V ta namen priporočamo uporabo alkalno-manganovih baterij.

Če želite odpreti predalček za baterije, sprostite vijak **18** in snemite pokrov predalčka za baterije **19**. Vstavite izravnalne baterije. Pri tem pazite na pravilnost polov, kot je prikazano na zunanji strani pokrova predalčka za baterije.

134 | Slovensko

Ponovno vstavite pokrov predalčka za baterije **19** in ga privijte z vijakom **18**.

Zamenjajte pomožne baterije, ko je prikaz **e** slabo viden in se nastavitve ure v radiu ne shranjujejo več.

Vedno zamenjajte obe bateriji hkrati. Uporabite samo bateriji istega proizvajalca in enake kapacitete.

- ▶ **Če radia dlje časa ne uporabljate, iz njega odstranite pomožne baterije.** Pri daljšem skladiščenju lahko pomožne baterije korodirajo in se izpraznijo.

Delovanje

- ▶ **Radio zaščitite pred vlago in neposrednimi sončnimi žarki.** Radio je primeren samo za uporabo v suhih zaprtih prostorih.

Avdio obratovanje

Vklop/izklop

Za **vklop** radia pritisnite tipko za vklop in izklop **3**. Prikazovalnik **8** se vključi in predvaja se zvočni vir, ki je bil nastavljen ob zadnjem izklopu radia.

Opozorilo: Ob prvi uporabi z akumulatorsko baterijo ali daljši neuporabi je treba tipko za vklop in izklop **3** za vključitev večkrat pritisniti ali držati dlje časa.

Displej **8** se pri vsakem pritisku tipke za nekaj sekund osvetli.

Za **izklop** radia znova pritisnite tipko za vklop in izklop **3**. Trenutna nastavev zvočnega vira se shrani.

Da prihranite energijo, vključite radio le, ko ga potrebujete.

Nastavev glasnosti

Po vklopu radia je vedno nastavljena srednja glasnost (vrednost 10).

Za povečanje glasnosti pritisnite tipko „**Vol +**“ **6**, za zmanjšanje glasnosti pa tipko „**Vol -**“ **5**. Nastavev glasnosti „**VL**“ se z vrednostjo med 0 in 20 za nekaj pojavi na prikazu **e** displeja.

Pred nastavitvijo ali menjavo radio postaje nastavite glasnost na nizko vrednost, pred startom zvočnega vira na srednjo vrednost.

Za izklop zvoka lahko pritisnete tipko „**Mute**“ **13**. Za ponovni vklop zvoka ponovno pritisnite tipko „**Mute**“ **13**, ali pa pritisnite eno od tipk za nastavev jakosti zvoka „**Vol +**“ **6** oz. „**Vol -**“ **5**.

Nastavev zvoka

Za optimalno predvajanje zvoka je v radio vgrajen izenačevalnik zvoka.

Za ročno spremembo nivoja globine, enkrat pritisnite tipko „**Equalizer**“ **4**. Na displeju se prikaže „**BA**“ ter shranjena vrednost nivoja globine v prikazu **e**. Za reguliranje nivoja višine ponovno pritisnite tipko „**Equalizer**“ **4**, na prikazu **e** se pojavita „**TR**“ in shranjena vrednost nivoja višine.

Nivo globine oz. višine lahko regulirate v območju od -5 do +5. Za povečanje prikazane vrednosti pritisnite tipko „**Vol +**“ **6**, za znižanje tipko „**Vol -**“ **5**. Spremenjene vrednosti se avtomatsko shranijo, ko menja prikaz **e** po nekaj sekundah po zadnjem pritisku tipke nazaj k prikazu časa.

Izbira avdio vira

Za izbor avdio vira pritisnite tipko „**Source**“ **14** tolikokrat, da se na displeju prikaže **f** za želen interni avdio vir (glejte „Nastavev/shranjevanje radio postaj“, stran 134) oz. eksterni avdio vir (glejte „Priključitev eksternih avdio virov“, stran 134):

- „**FM**“: radio preko UKV,
- „**AM**“: radio preko SV,
- „**AUX**“: eksterni avdio vir (npr. CD-predvajalnik) preko 3,5 mm-doze **22**.

Naravnavanje palične antene

Radio ima ob dobavi nameščeno paličasto anteno **7**. Ko poslušate radio, obrnite paličasto anteno v smer, ki zagotavlja najboljši sprejem.

Če je sprejem signala onemogočen, postavite radio na mesto, kjer je omogočen boljši sprejem.

Opozorilo: Če radio deluje v neposredni bližini radijskih postaj, radijskih naprav ali drugih elektronskih naprav, lahko pride do motenj radijskega signala.

Nastavev/shranjevanje radio postaj

Pritisnite tipko za izbor avdio vira „**Source**“ **14** tolikokrat, da se prikaže **f** „**FM**“ za območje sprejema ultrakratkih valov (UKV) oz. „**AM**“ za območje sprejema srednjih valov (SV).

Za **nastavev določene radio frekvence** pritisnite tipko za iskanje navzgor **12**, da bi tako povečali frekvenco, oz. tipko za iskanje navzdol **11**, da bi zmanjšali frekvenco. Aktualna frekvenca se pojavi na prikazu **a** displeja.

Za **iskanje radijskih postaj z visoko jakostjo signala** pritisnite tipko za iskanje navzgor **12** oz. tipko za iskanje navzdol **11** in jo za kratek čas držite pritisnjeno. Frekvenca najdene radio postaje se prikaže na prikazu **a** displeja.

Če je sprejem ustreznega signala dovolj močan, radio samodejno preklopi na stereo sprejem. Na prikazovalniku se pojavi prikaz za stereo sprejem **c**.

Za **shranitev nastavljenih postaj** pritisnite eno izmed tipk za shranjevanje programov **9** za 3 s. Ko se pojavi prikaz **e** „**PR**“ in številka izbrane tipke za shranitev programa, je postaja shranjena.

V spomin lahko shranite 5 UKV-postaj in 5 SV-postaj. Prosimo upoštevajte, da se že zasedeno mesto prepíše pri ponovni izbiri z novo nastavljeno radijsko postajo.

Za **predvajanje shranjenih postaj** pritisnite kratko ustrezno tipko za shranjevanje programov **9**. Na prikazu **e** se za nekaj sekund pojavi „**PR**“ ter številka shranjenega programa.

Priključitev eksternih avdio virov

Poleg integriranega radia se lahko predvajajo tudi različni eksterni avdio viri.

Snemite zaščitni pokrov doze „**AUX IN**“ **22**. Vtaknite 3,5-mm-vtič AUX-kabla **26** v dozo (glejte sliko na grafični strani). Priključite drugi vtič AUX-kabla na ustrezen avdio vir.

Za predvajanje priključenega avdio vira pritisnite tipko za izbor avdio vira „**Source**“ **14** tolikokrat, dokler se na prikazu **f** displeja pojavi „**AUX**“.

Če odstranite vtič kabla AUX, za zaščito pred nečistočo ponovno namestite zaščitni pokrov „**AUX IN**“-doze **22**.

Prikaz časa

Del radia je tudi prikazovalnik časa z ločenim napajanjem. Če so v predal za baterije vstavljene pomožne baterije z zadostno kapaciteto (glejte „Namestitev/zamenjava izravnalnih baterij“, stran 133), se prikaz časa shrani tudi v primeru, ko radio odklopite z električnega omrežja ali odstranite akumulatorsko baterijo.

Nastavitev časa

- Za nastavitev časa pritisnite tipko za nastavitev časa ⊕ 10 tolikokrat, da bo številka za uro na prikazu e utripala.
- Pritisnite tipko za iskanje navzgor ►► 12 oz. tipko za iskanje navzdol ◄◄ 11 tolikokrat, da se prikaže pravilna številka za uro.
- Ponovno pritisnite tipko ⊕ 10, tako da bo številka za minuto v prikazu e utripala.
- Pritisnite tipko za iskanje navzgor ►► 12 oz. tipko za iskanje navzdol ◄◄ 11 tolikokrat, da se prikaže pravilna številka za minuto.
- Za shranitev časa pritisnite tipko ⊕ 10 tretjič.

Navodila za delo

Opozorila za optimalno uporabo akumulatorske baterije

Akumulatorsko baterijo morate zavarovati pred vlago in vodo.

Akumulatorsko baterijo skladiščite samo v temperaturnem območju od -20 °C do 50 °C. Poleti ne pustite, da bi akumulatorska baterija obležala v avtomobilu.

Nova akumulatorska baterija ali baterija, ki dalj časa ni bila v uporabi, pridobi polno zmogljivost šele po približno petih ciklusih polnjenja in praznjenja.

Bistveno krajši čas delovanja po polnjenju pomeni, da je akumulatorska baterija izrabljena in da jo je potrebno zamenjati.

Upoštevajte navodila za odstranjevanje odsluženih naprav.

Napake – Vzroki in pomoč

| Vzrok | Pomoč |
|--|---|
| Radio ne deluje | |
| Brez oskrbovanja z energijo | Do konca vtaknite vtični napajalnik in vtič naprave oz. napolnjeno akumulatorsko baterijo |
| Radio je pretopen ali prehladen | Počakajte, da radio doseže delovno temperaturo |
| Radio ne deluje, če je priključen na električno omrežje | |
| Vtični napajalnik ali priključni kabel okvarjena | Preverite vtični napajalnik in priključni kabel in po potrebi poskrbite, da se zamenjata |
| Vstavljen napačni vtični napajalnik | Uporabite originalni vtični napajalnik podjetja Bosch (dovajljiv tudi kot nadomestni del) |

Vzrok

Pomoč

Radio ne deluje z akumulatorsko baterijo

Umazani akumulatorski kontakti

Očistite akumulatorske kontakte, na primer z večkratnim vtikanjem in iztikanjem akumulatorja, akumulator po potrebi zamenjajte

Defekten akumulator

Zamenjajte akumulator

Akumulatorska baterija je pretopla ali premrzla

Počakajte na to, da akumulatorska baterija doseže primerno temperaturo za obratovanje

Radio nenadoma zataji

Vtični napajalnik oz. akumulatorska baterija nista pravilno vstavljena

Do konca vtaknite vtični napajalnik oz. akumulatorsko baterijo

Slab radio sprejem

Motnja zaradi drugih naprav ali neugodno mesto postavitve

Radio postavite na drugo mesto z boljšim sprejemom oz. v večji razdalji od drugih elektronskih naprav

Moten prikaz časa

Izravnalne baterije za uro so prazne

Menjajte izravnalne baterije

Izravnalne baterije so vstavljene z napačno naravnano-stjo polov

Vstavite izravnalne baterije s pravilno naravnano-stjo polov

Če omenjeni ukrepi za pomoč niso mogli odstraniti napake, se prosimo obrnite na pooblaščen servis Bosch.

Vzdrževanje in servisiranje

Vzdrževanje in čiščenje

Skrbite za čistočo radia, da boste zagotovili, da bo dobro in varno delal.

Umazanijo obrišite z vlažno, mehko krpo. Uporaba čistil in topil ni dovoljena.

Servis in svetovanje o uporabi

Servis Vam bo dal odgovore na Vaša vprašanja glede popravila in vzdrževanja izdelka ter nadomestnih delov. Risbe razstavljenega stanja in informacije o nadomestnih delih se nahajajo tudi na spletu pod:

www.bosch-pt.com

Skupina svetovalcev o uporabi podjetja Bosch Vam bo z veseljem v pomoč pri vprašanjih o naših izdelkih in njihovega priobora.

Ob vseh vprašanjih in naročilih rezervnih delov nujno sporočite 10-mestno številko na tipski ploščici izdelka.

136 | Hrvatski

Slovensko

Top Service d.o.o.
Celovška 172
1000 Ljubljana
Tel.: (01) 519 4225
Tel.: (01) 519 4205
Fax: (01) 519 3407

Transport

Priložene litij-ionske akumulatorske baterije so podvržene zahtevam zakona o nevarnih snoveh. Uporabnik lahko akumulatorske baterije brez nadaljnjih pogojev transportina na cesti. Pri pošiljkah s strani tretjih (npr.: zračni transport ali špedicija) se morajo upoštevati posebne zahteve glede embalaže in označitve. Pri pripravi odpreme mora biti obvezno nujno vključen strokovnjak za nevarne snovi.

Akumulatorske baterije pošiljajte samo, če je ohišje nepoškodovano. Prelepitate odprte kontakte in zapakirajte akumulatorske baterije tako, da se v embalaži ne premika.

Prosimo upoštevajte tudi morebitne druge nacionalne predpise.

Odlaganje

Radie, polnilnike, akumulatorske baterije/baterije, pribor in embalažo morate oddati v reciklažo na okolju prijazen način.

Radiev, polnilnikov in akumulatorskih/navadnih baterij ne smete odvreči med gospodinjnske odpadke!

Samo za države EU:

V skladu z Direktivo 2012/19/EU se morajo električne naprave, ki niso več v uporabi ter v skladu z Direktivo 2006/66/ES se morajo okvarjene ali obrabljene akumulatorske baterije/baterije zbirati ločeno in jih okolju prijazno reciklirati.

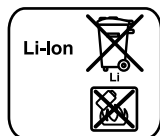
Akumulatorji/baterije:**Li-Ion:**

Prosimo upoštevajte navodila v odstavku „Transport“, stran 136.

Pridržujemo si pravico do sprememb.

Hrvatski**Upute za sigurnost**

⚠ UPOZORENJE Treba pročitati sve napomene o sigurnosti i upute. Propusti do kojih može doći uslijed nepridržavanja sigurnosnih napomena i uputa mogu uzrokovati električni udar, požar i/ili teške ozljede.

Sačuvajte sve napomene o sigurnosti i upute za buduću primjenu.

Pojam »radio uređaj« koji se koristi u uputama za sigurnost odnosi se na radio uređaje s napajanjem iz električne mreže (s utikačkim mrežnim adapterom) i na radio uređaje s napajanjem iz aku-baterije (bez utikačkog mrežnog adaptera).

- ▶ **Održavajte vaše radno mjesto čistim i dobro osvijetljenim.** Nered ili neosvijetljeno radno mjesto mogu uzrokovati nezgode.
- ▶ **Mrežni utikač utikačkog mrežnog adaptera mora odgovarati utičnici. Na utikaču se ni na koji način ne smiju izvoditi izmjene. Ne koristite adapterski utikač zajedno radio uređajima.** Utikač na kojem nisu vršene izmjene i odgovarajuća utičnica smanjuju opasnost od strujnog udara.
- ▶ **Ne zloupotrebjavajte priključni kabel utikačkog mrežnog adaptera za nošenje i vješanje radio uređaja ili za izvlačenje utikača iz utičnice. Priključni kabel držite dalje od izvora topline, ulja, oštih rubova ili pomičnih dijelova uređaja.** Oštećen ili usukan priključni kabel povećava opasnost od strujnog udara.
- ▶ **Kada radio uređaj radi s mrežnim priključkom, do kraja odmotajte priključni kabel utikačkog mrežnog adaptera.** Priključni kabel bi se inače mogao zagrijati.
- ▶ **Pazite da se mrežni utikač u svakom trenutku može izvuci.** Mrežni utikač je jedina mogućnost za odspajanje radio uređaja s električne mreže.



Radio uređaj i utikački mrežni adapter držite dalje od kiše ili vlage. Prodiranje vode u radio uređaj ili u utikački mrežni adapter povećava opasnost od električnog udara.

- ▶ **Radio uređaj i utikački mrežni adapter održavajte čistim.** Zbog nečistoće postoji opasnost od električnog udara.
- ▶ **Prije svake uporabe provjerite radio uređaj, utikački mrežni adapter, kabel i utikač. Radio uređaj ne koristite ako ste ustanovili oštećenja. Radio uređaj i utikački mrežni adapter ne otvarajte sami i popravak prepustite samo kvalificiranom stručnom osoblju i samo s originalnim rezervnim dijelovima.** Oštećeni radio uređaji, utikački mrežni adapteri, kabeli i utikači povećavaju opasnost od električnog udara.
- ▶ **Ovaj radio uređaj ne smiju koristiti djeca i osobe s ograničenim fizičkim, osjetilnim i mentalnim sposobnostima ili nedostatnim iskustvom i znanjem. Ovaj radio uređaj smiju koristiti djeca starija od 8 godina i osobe s ograničenim fizičkim, osjetilnim ili mentalnim sposobnostima ili osobe s nedostatnim iskustvom i znanjem**

ako ih nadzire osoba odgovorna za njihovu sigurnost i ako ih uputi u sigurno rukovanje i opasnosti povezane s rukovanjem radio uređaja. U suprotnom postoji opasnost od pogrešnog rukovanja i ozljeda.

- ▶ **Djeca moraju biti pod nadzorom prilikom korištenja, čišćenja i održavanja.** Na taj način ćete osigurati da se djeca ne igraju s radio uređajem.
- ▶ **Ne otvarajte aku-bateriju.** Postoji opasnost od kratkog spoja.



Zaštitite aku-bateriju od izvora topline, npr. i od trajnog Sunčevog zračenja, vatre, vode i vlage. Inače postoji opasnost od eksplozije.

- ▶ **Aku-baterije koje se ne koriste treba držati dalje od uredskih spajalica, kovanica, ključeva, čavala, vijaka i ostalih sitnih predmeta koji mogu uzrokovati premoštenje kontakata.** Kratki spoj između kontakata aku-baterije može dovesti do opekline ili požara.
- ▶ **Kod pogrešne primjene iz aku-baterije može isteći tekućina. Izbjegavajte kontakt s ovom tekućinom. Kod slučajnog kontakta ugroženo mjesto treba isprati vodom. Ako bi ova tekućina dospjela u oči, zatražite pomoć liječnika.** Istekla tekućina iz aku-baterije može dovesti do nadražaja kože ili opekline.
- ▶ **Kod oštećenja i nestručne uporabe aku-baterije mogu se pojaviti pare. Dovedite svježi zrak i u slučaju poteškoća zatražite pomoć liječnika.** Pare mogu nadražiti dišne putove.
- ▶ **Aku-bateriju puniti samo u punjačima koje preporučuje proizvođač.** Za punjač koji je predviđen za jednu određenu vrstu aku-baterije, postoji opasnost od požara ako bi se koristio s drugom aku-baterijom.
- ▶ **Aku-bateriju koristite samo u kombinaciji s vašim Bosch proizvodom.** Samo će se tako aku-baterija zaštititi od opasnog preopterećenja.
- ▶ **Oštrim predmetima kao što su npr. čavli, odvijači ili djelovanjem vanjske sile aku-baterija se može oštetiti.** Može doći do unutrašnjeg kratkog spoja i aku-baterija može izgorjeti, razviti dim, eksplodirati ili se pregrijati.
- ▶ **Pročitajte i strogo se pridržavajte napomena za sigurnost i uputa za rad u uputama za uporabu uređaja koje ste priključili na radio uređaj.**

Opis proizvoda i radova



Treba pročitati sve napomene o sigurnosti i upute. Ako se ne bi poštivale napomene o sigurnosti i upute to bi moglo uzrokovati strujni udar, požar i/ili teške ozljede.

Prikazani dijelovi uređaja

Numeriranje prikazanih dijelova odnosi se na prikaz radio uređaja na stranici sa slikama.

- 1 Ručka za prenošenje
- 2 Zvučnik
- 3 Tipka za uključivanje/isključivanje
- 4 Tipka za ručno namještanje zvuka »Equalizer«

- 5 Tipka za smanjenje glasnoće/dubokih/visokih tonova »Vol –«
- 6 Tipka za povećanje glasnoće/dubokih/visokih tonova »Vol +«
- 7 Štapasta antena
- 8 Displej
- 9 Tipke memorije programa
- 10 Tipka za namještanje vremena ☹
- 11 Tipka za traženje na niže ◀◀
- 12 Tipka za traženje na više ▶▶
- 13 Tipka za stišavanje »Mute«
- 14 Tipka za biranje audio izvora »Source«
- 15 Aku-baterija*
- 16 Tipka za deblokadu aku-baterije
- 17 Pretinac za aku-bateriju
- 18 Vijak poklopca pretinca za bateriju
- 19 Poklopac pretinca za baterije
- 20 Poklopac pretinca za spremanje
- 21 Ručica za blokiranje poklopca za spremanje
- 22 Utičnica »AUX IN«
- 23 12 V priključna utičnica
- 24 Utičkački mrežni adapter
- 25 Utičkač uređaja
- 26 AUX-kabel

*Prikazan ili opisan pribor ne pripada standardnom opsegu isporuke. Potpuni pribor možete naći u našem programu pribora.

Pokazni elementi

- a Pokazivač radio frekvencije
- b Pokazivač stanja napunjenosti aku-baterije
- c Pokazivač prijema uz smetnje
- d Pokazivač stišavanja tona
- e Višefunkcijski pokazivač
- f Pokazivač audio izvora

Tehnički podaci

| Prenosivi radio uređaj | | EasyRadio 12 |
|--|----|------------------------------|
| Kataloški br. | | 3 603 JB1 0.. |
| Puferne baterije | | 2 x 1,5 V (LR03/AAA) |
| Aku-baterija | V | 10,8 – 12 |
| Težina odgovara EPTA-Procedure 01:2014 | kg | 1,7 |
| Dopuštena okolna temperatura | | |
| – kod punjenja | °C | 0... +45 |
| – tijekom rada* | °C | – 10... +40 |
| – kod skladištenja | °C | – 20... +50 |
| Preporučene aku-baterije | | PBA 10,8V ... PBA 12V ... |
| Preporučeni punjači | | AL 11.. CV |

* ograničeni učinak kod temperatura < 0 °C

Tehnički podaci su određeni sa aku-baterijom iz opsega isporuke.

138 | Hrvatski

Prenosivi radio uređaj EasyRadio 12**Rad audio uređaja/radija**

| | | |
|--|---|-----------|
| Radni napon | | |
| – pri radu s utikačkim mrežnim adapterom | V | 12 |
| – pri radu s aku-baterijom | V | 10,8 – 12 |

| | | |
|---|--|---------|
| Nazivna snaga pojačala (pri radu s utikačkim mrežnim adapterom) | | 2 x 5 W |
|---|--|---------|

| | | |
|------------------|-----|------------|
| Područje prijema | | |
| – UKV | MHz | 87,5 – 108 |
| – SV | kHz | 531 – 1602 |

* ograničeni učinak kod temperatura < 0 °C

Tehnički podaci su određeni sa aku-baterijom iz opsega isporuke.

Utikački mrežni adapter

| | | |
|--|----|---------------|
| Kataloški br. | | 1 600 A00 0.. |
| Ulazni napon | V~ | 100 – 240 |
| Frekvencija | Hz | 50/60 |
| Ulazna struja | mA | 500 |
| Izlazni napon | V= | 12 |
| Izlazna struja | mA | 1500 |
| Težina odgovara EPTA-Procedure 01:2014 | kg | 0,2 |
| Klasa zaštite | | □/II |

Montaža**Električno napajanje radio uređaja**

Električno napajanje radio uređaja može se provesti preko utikačkog mrežnog adaptera **24** ili litij-ionske aku-baterije **15**.

Rad s aku-baterijom

Napomena: Uporaba aku-baterija koje nisu prikladne za radio uređaj može dovesti do pogrešnog rada ili do oštećenja radio uređaja.

Napomena: Aku-baterija se isporučuje djelomično napunjena. Kako bi se zajamčila potpuna snaga aku-baterije, prije prve primjene aku-bateriju napunite do kraja u punjaču.

► **Koristite samo punjače navedene u tehničkim podacima.** Samo su ovi punjači prilagođeni litij-ionskoj aku-bateriji koja se koristi u vašem radio uređaju.

Li-ionska aku-baterija može se u svakom trenutku puniti, bez skraćivanja njenog vijeka trajanja. Prekid u procesu punjenja neće oštetiti aku-bateriju.

Stavite aku-bateriju u pretinac aku-baterije **17**, tako da priključci aku-baterije leže na priključcima u pretincu aku-baterije **17** i pustite da aku-baterija uskoči u pretinac aku-baterije.

Pokazivač stanja napunjenosti aku-baterije **b** se pojavljuje na displeju čim stavite aku-bateriju s dovoljnim naponom i ako radio uređaj nije priključen na električnu mrežu preko utikačkog mrežnog adaptera **24**.

Pokazivač stanja napunjenosti aku-baterije **b** pokazuje trenutno stanje napunjenosti aku-baterije. Ako bi pokazivač stanja napunjenosti aku-baterije treperio, znači da se aku-baterija mora napuniti.

| Pokazivač | Kapacitet |
|-----------|---------------------|
| | ≥ 2/3 |
| | ≥ 1/3 |
| | < 1/3 |
| | Rezerva |
| | Prazna aku-baterija |

Za vađenje aku-baterije **15** pritisnite tipku za deblokadu **16** na aku-bateriji i izvadite je iz pretinca za aku-bateriju **17**.

Rad s utikačkim mrežnim adapterom

► **Pridržavajte se mrežnog napona!** Napon izvora struje za utikački mrežni adapter mora se podudarati s podacima na identifikacijskoj naljepnici utikačkog mrežnog adaptera.

Otvorite zaštitnu kapicu 12 V priključne utičnice **23**. Utikač uređaja **25** 12 V utikačkog mrežnog adaptera utaknite u priključnu utičnicu **23**. Na električnu mrežu priključite utikački mrežni adapter.

► **Koristite isključivo originalni Bosch utikački mrežni adapter koji je predviđen za vaš radio uređaj.** Samo tako je moguć besprijekoran rad radio uređaja.

Za zaštitu od zaprljanja, nakon vađenja utikača uređaja ponovno zatvorite zaštitnu kapicu 12 V priključne utičnice **23**. Utikački mrežni adapter **24** kada se ne koristi, može se spremiti u pretinac za spremanje radio uređaja. U tu svrhu otvorite ručicu za blokiranje **21** i otvorite poklopac **20** pretinca za spremanje.

Stavljanje/zamjena pufernih baterija

Za memoriranje vremena na radio uređaju moraju se ugraditi puferne baterije. U tu svrhu preporučamo uporabu alkalno-manganskih baterija.

Za otvaranje pretinca za bateriju otpustite vijak **18** i skinite poklopac pretinca za bateriju **19**. Stavite puferne baterije. Pri tome pazite na ispravan polaritet prema shemi na vanjskoj strani pretinca za baterije.

Ponovno ugradite poklopac pretinca za baterije **19** i stegnite ga s vijkom **18**.

Puferne baterije zamijenite kada pokazivač **e** oslabi i kada se na radio uređaju više ne može memorirati vrijeme na satu.

Zamijenite uvijek sve baterije istodobno. Koristite samo baterije jednog proizvođača i istog kapaciteta.

► **Izvadite puferne baterije iz radio uređaja ako ga nećete koristiti dulje vrijeme.** Kod duljeg uskladištenja puferne baterije mogu korodirati ili se isprazniti.

Rad

► **Radio uređaj zaštitite od vlage i izravnog zračenja sunčevih zraka.** Radio uređaj prikladan je samo za primjenu u suhim zatvorenim prostorijama.

Audio rad

Uključivanje/isključivanje

Za **uključivanje** radio uređaja pritisnite tipku za uključivanje/isključivanje **3**. Diplej **8** će se aktivirati i pri zadnjem isključivanju radio uređaja reproducirat će se namješteni audio izvor.

Napomena: Prilikom prvog rada s aku-baterijom ili nakon duge neuporabe radio uređaja možda će biti potrebno za uključivanje pritisnuti tipku za uključivanje/isključivanje **3** nekoliko puta ili je dulje držati pritisnutu.

Displej **8** će se kod svakog pritiska na tipku upaliti u trajanju nekoliko sekundi.

Za **isključivanje** radio uređaja ponovno pritisnite tipku za uključivanje/isključivanje **3**. Memorirat će se trenutno namješteni audio izvor.

Kako bi uštedjeli električnu energiju, radio uređaj uključite samo kada ga koristite.

Namještanje jačine zvuka

Nakon uključivanja radio uređaja uvijek je namještena srednja jakost zvuka (vrijednost 10).

Za povećanje jakosti zvuka pritisnite tipku »Vol +« **6**, a za smanjenje jakosti zvuka pritisnite tipku »Vol -« **5**. Namještanje jakosti zvuka »VL« u trajanju nekoliko sekundi na pokazivaču **e** displeja pojavljuje se s vrijednošću između 0 i 20.

Prije podešavanja ili promjene radiopostaje namjestite jačinu zvuka na nižu vrijednost, a prije uključivanja nekog vanjskog audio izvora, namjestite na srednju vrijednost.

Za isključivanje tona možete pritisnuti tipku »Mute« **13**. Za ponovno uključivanje tona ponovno pritisnite tipku »Mute« **13** ili jednu od tipki za jakost zvuka »Vol +« **6**, odnosno »Vol -« **5**.

Namještanje boje tona

Za optimalnu reprodukciju tona, u gradilišnom radio uređaju je ugrađen egalizator.

Za ručnu promjenu visine dubokih tonova, jedan puta pritisnite tipku »Equalizer« **4**. Na displeju se pojavljuje »BA«, kao i memorirana vrijednost visine dubokog tona u pokazivaču **e**. Za visoke tonove ponovno pritisnite tipku »Equalizer« **4**, na pokazivaču **e** pojavit će se »TR« kao i memorirana vrijednost visokog tona.

Duboki, odnosno visoki tonovi mogu se mijenjati u području od -5 do +5. Za povećanje pokazane vrijednosti treba pritisnuti tipku »Vol +« **6**, a za smanjenje »Vol -« **5**. Promijenjene vrijednosti automatski će se memorirati ako se pokazivač **e** nekoliko sekundi nakon zadnjeg pritiska na tipku promijeni natrag na pokazivanje vremena.

Biranje audio izvora

Za biranje audio izvora pritišćite tipku »Source« **14** toliko često dok se na displeju ne pojavi pokazivač **f** za željeni unutarnji audio izvor (vidjeti »Namještanje/memoriranje radiopostaje«, stranica 139), odnosno vanjski audio izvor (vidjeti »Priključak vanjskih audio izvora«, stranica 139):

- »FM«: radio preko UKV,
- »AM«: radio preko SV,
- »AUX«: vanjski audio izvor (npr. CD-plejer) preko 3,5 mm utičnice **22**.

Usmjeravanje štapaste antene

Radio uređaj se isporučuje s instaliranom štapastom antenom **7**. Kod slušanja radija zakrenite štapastu antenu u smjeru koji omogućava najbolji prijem.

Ako nije moguć zadovoljavajući prijem, u tom slučaju radio uređaj postavite na mjesto koje omogućava najbolji prijem.

Napomena: Pri radu radio uređaja u neposrednoj blizini radio odašiljača, radioaparata ili nekih drugih elektroničkih uređaja može doći do pogoršanja prijema radio programa.

Namještanje/memoriranje radiopostaje

Tipku za biranje audio izvora »Source« **14** pritišćite toliko često dok se u pokazivaču **f** za područje prijema ultrakratkih valova (UKV) ne pojavi »FM«, odnosno »AM« za područje prijema srednjih valova (SV).

Za **namještanje određene radio frekvencije**, pritisnite tipku za traženje na više ►► **12**, za povećanje frekvencije, odnosno tipku za traženje na niže ◀◀ **11**, za smanjenje frekvencije. Trenutačna frekvencija pojavljuje se na pokazivaču **a** na displeju.

Za **traženje radiopostaja s velikom jačinom signala**, pritisnite tipku za traženje na više ►► **12**, odnosno tipku za traženje na niže ◀◀ **11** i držite je na kratko pritisnutom. Frekvencija pronađene radiopostaje pojavljuje se na pokazivaču **a** displeja.

Kod dovoljno jakog prijema prikladnog signala radio uređaj će se automatski prebaciti na stereo prijem. Na displeju se pojavljuje pokazivač za stereo prijem **c**.

Za **memoriranje namještene radiopostaje**, u trajanju 3 s pritisnite jednu od tipki za programiranje **9**. Čim se na pokazivaču **e** pojavi »PR«, kao i broj odabrane tipke za memoriranje programa, radiopostaja je memorirana. Možete memorirati 5 UKV radiopostaja i 5 SV radiopostaja. Pazite da se već zauzeto mjesto memorije kod ponovnog biranja prepíše s novom namještenom radiopostajom.

Za **reprodukciju jedne memorirane radiopostaje** na kratko pritisnite odgovarajuću tipku za memoriranje programa **9**. Na pokazivaču **e** u trajanju nekoliko sekundi pojavit će se »PR«, kao i memorirani broj programa.

Priključak vanjskih audio izvora

Osim integriranog radija, mogu se reproducirati različiti vanjski audio izvori.

Skinite zaštitnu kapicu »AUX IN« utičnice **22**. Utaknite 3,5 mm utikač AUX-kabela **26** u utičnicu (vidjeti sliku na stranici sa slikama). Priključite drugi utikač AUX-kabela na odgovarajući audio izvor.

Za reprodukciju priključenog audio izvora, toliko često pritišćite tipku za biranje audio izvora »Source« **14**, dok se na pokazivaču displeja **f** ne pojavi »AUX«.

Kod vađenja utikača AUX-kabela, za zaštitu od zaprljanja ponovno stavite zaštitnu kapicu »AUX IN« utičnice **22**.

Pokazivač vremena

Radio uređaj raspolaze sa pokazivačem vremena sa zasebnim električnim napajanjem. Ako su u pretinac za baterije stavljene puferne baterije dovoljnog kapaciteta (vidi »Stavljanje/zamjena pufernih baterija«, stranica 138), može se memorirati

140 | Hrvatski

vrijeme na satu i kada je radio uređaj odspojen s električnog napajanja preko aku-baterije ili utikačkog mrežnog adaptera.

Namještanje vremena na satu

- Za namještanje vremena na satu, toliko dugo pritisćite tipku za namještanje vremena **⌚ 10**, dok na pokazivaču **e** ne zatreperi broj sati.
- Tipku za traženje na više **▶▶▶ 12**, odnosno tipku za traženje na niže **◀◀◀ 11** pritisćite toliko često dok se ne pokaže točan broj sati.
- Ponovno pritisnite tipku **⌚ 10**, tako da na pokazivaču **e** zatreperi broj minuta.
- Tipku za traženje na više **▶▶▶ 12**, odnosno tipku za traženje na niže **◀◀◀ 11** pritisćite toliko često dok se ne pokaže točan broj minuta.
- Za memoriranje vremena na satu tipku **⌚ 10** pritisnite treći puta.

Upute za rad**Upute za optimalno rukovanje sa aku-baterijom**

Zaštitite aku-bateriju od vlage i vode.

Pohranite aku-bateriju samo u prostoru temperaturnog područja od – 20 °C do 50 °C. Npr. aku-bateriju ljeti na ostavljajte u automobilu.

Nova ili dulje vrijeme nekorištena aku-baterija dati će svoj puni učinak tek nakon pet ciklusa punjenja i pražnjenja.

Bitno skraćanje vremena rada nakon punjenja pokazuje da je aku-baterija istrošena i da je treba zamijeniti.

Pridržavajte se uputa za zbrinjavanje u otpad.

Greške – uzroci i otklanjanje

| Uzrok | Otklanjanje |
|--|--|
| Radio uređaj ne radi | |
| Nema električnog napajanja | Treba do kraja utaknuti utikački mrežni adapter i utikač uređaja, odnosno napunjenu aku-bateriju |
| Radio uređaj je prevruć ili prehladan | Pričekajte da radio uređaj postigne radnu temperaturu |
| Radio uređaj ne radi u slučaju mrežnog rada | |
| Neispravan je utikački mrežni adapter ili priključni kabel | Utikački mrežni adapter i priključni kabel treba ispitati i prema potrebi zamijeniti |
| Utaknut je pogrešan utikački mrežni adapter | Treba koristiti originalni Bosch utikački mrežni adapter (može se dobiti i kao rezervni dio) |
| Radio uređaj ne radi u slučaju rada aku-baterije | |
| Zaprљani kontakti aku-baterije | Očistite kontakte aku-baterije; npr. višekratnim spajanjem i odspajanjem aku-baterije, prema potrebi zamijeniti aku-bateriju |
| Neispravna aku-baterija | Zamijeniti aku-bateriju |
| Aku-baterija je suviše topla ili suviše hladna | Pričekati da aku-baterija dosegne radnu temperaturu |

| Uzrok | Otklanjanje |
|---|--|
| Radio uređaj iznenada neispravno radi | |
| Utikački mrežni adapter, odnosno aku-baterija nisu ispravno utaknuti, odnosno nepotpuno su utaknuti | Utikački mrežni adapter, odnosno aku-bateriju treba ispravno i potpuno utaknuti |
| Slab prijem radio programa | |
| Smetnje od ostalih uređaja ili nepovoljno mjesto za postavljanje | Radio uređaj postavite na neko drugo mjesto s boljim prijamom odn. na veću udaljenost od ostalih elektroničkih uređaja |
| Smetnje u pokazivanju vremena | |
| Puferne baterije za sat su prazne | Zamijeniti puferne baterije |
| Puferne baterije su stavljene sa pogrešnim polaritetom | Puferne baterije staviti sa ispravnim polaritetom |

Ako se sa gore spomenutim mjerama pomoći ne može otkloniti greška, u tom slučaju kontaktirajte sa ovlaštenim Bosch servisom.

Održavanje i servisiranje**Održavanje i čišćenje**

Radio uređaj održavajte čistim za dobar i siguran rad.

Prļjavštinu obrišite vlažnom, mekom krpom. U tu svrhu ne koristite nikakva sredstva za čišćenje i otapala.

Servisiranje i savjetovanje o primjeni

Ovlašteni servis će odgovoriti na vaša pitanja o popravcima i održavanju vašeg proizvoda te o rezervnim dijelovima. Povećane crteže i informacije o rezervnim dijelovima možete naći na adresi:

www.bosch-pt.com

Bosch tim za savjetovanje o primjeni rado će vam pomoći odgovorom na pitanja o našim proizvodima i priboru.

Za slučaj povratnih upita ili naručivanja rezervnih dijelova, molimo vas neizostavno navedite 10-znamenasti kataloški broj sa tipske pločice proizvoda.

Hrvatski

Robert Bosch d.o.o.
Kneza Branimira 22
10040 Zagreb
Tel.: (01) 2958051
Fax: (01) 2958050

Transport

Li-ionske aku-baterije ugrađene u električnom alatu podliježu zakonu o transportu opasnih tvari. Aku-baterije korisnik može bez ikakvih preduvjeta transportirati cestovnim transportom. Ako transport obavlja treća strana (npr. transport zrakoplovom ili špedicijom), treba se pridržavati posebnih zahtjeva obzirom na ambalažu i označavanje. Kod pripreme ovakvih pošiljki za transport prethodno se treba savjetovati sa stručnjakom za transport opasnih tvari.

Aku-bateriju šalijte nekim transportnim sredstvom samo ako je njeno kućište neoštećeno. Obljipite otvorene kontakte i zapakirajte aku-bateriju tako da se ne može pomicati u ambalaži.

Molimo pridržavajte se i eventualnih dodatnih nacionalnih propisa.

Zbrinjavanje



Radio uređaje, utikačke mrežne adaptore, aku-baterije/baterije, pribor i ambalažu odnesite na ekološki prihvatljivo zbrinjavanje u reciklažno dvorište.

Radio uređaje, utikačke mrežne adaptore i aku-baterije/baterije ne bacajte u kućni otpad!

Samo za zemlje EU:



Prema europskim smjernicama 2012/19/EU neuporabivi električni uređaji i prema europskim smjernicama 2006/66/EZ neispravne ili istrošene aku-baterije moraju se odvojeno sakupljati i dovesti na ekološki prihvatljivo recikliranje.

Aku-baterije/baterije:



Li-ion:

Molimo pridržavajte se uputa u poglavlju »Transport« na stranici 140.

Zadržavamo pravo na promjene.

Eesti

Ohutusnõuded

⚠ TÄHELEPANU Lugege läbi kõik ohutusnõuded ja juhised. Ohutusnõuete ja juhiste eiramine võib kaasa tuua elektrilöögi, tulekahju ja/või raskeid vigastusi.

Hoidke kõik ohutusnõuded ja juhised edaspidiseks kasutamiseks alles.

Ohutusnõuetes kasutatud mõiste „raadio“ hõlmab võrgutoitega raadioid (võrguadapteriga) ning akutoitega raadioid (ilma võrguadapterita).

- ▶ **Töökoht peab olema puhas ja hästi valgustatud.** Töökohtas valitsev segadus ja hämarus võib põhjustada õnnetusi.
- ▶ **Võrguadapteri pistik peab pistikupesasa sobima.** Pistiku kallal ei tohi teha mingeid muudatusi. Ärge kasutage adapterpistikuid koos raadiotelega. Muutmata pistikud ja sobivad pistikupesad vähendavad elektrilöögi saamise riski.
- ▶ **Ärge kasutage võrguadapteri toitejuhet otstarvetel, milleks see ei ole ette nähtud, näiteks elektrilise tööriista kandmiseks, ülesriputamiseks või pistiku pistikupesast väljatõmbamiseks.** Hoidke toitejuhet kuu-

muse, õli, teravate servade ja seadme liikuvate osade eest. Kahjustatud ja keerduläinud toitejuhtmed suurendavad elektrilöögi ohtu.

- ▶ **Kerige võrguadapteri toitejuhe täielikult lahti, kui kasutate raadiot võrgutoitega.** Vastasel korral võib toitejuhe kuumaks minna.
- ▶ **Veenduge, et pistikut saab pistikupesast igal ajal välja tõmmata.** Võrgupistik on ainuke võimalus raadio lahutamiseks vooluvõrgust.



Kaitske raadiot ja võrguadapterit vihma ja niiskuse eest. Vee sissetungimine raadiosse või võrguadapterisse suurendab elektrilöögi ohtu.

- ▶ **Hoidke raadio ja võrguadapter puhas.** Määrdimine suurendab elektrilöögi ohtu.
- ▶ **Iga kord enne kasutamist kontrollige raadio, võrguadapter, toitejuhe ja pistik üle.** Kahjustuste kasutamise korral ärge võtke raadiot kasutusele. Laske raadiot ja võrguadapterit parandada ainult asjaomasega kvalifikatsiooniga spetsialistidel, kes kasutavad originaalvaruosi. Kahjustada saanud raadiod, võrguadapterid, toitejuhtmed ja pistikud suurendavad elektrilöögi ohtu.
- ▶ **Raadiot ei tohi kasutada lapsed ja isikud, kelle vaimsed, mentaalsed või füüsilised võimed on piiratud või kellel puuduvad seadme kasutamiseks vajalikud teadmised ja kogemused. Üle 8 aasta vanused lapsed ja isikud, kelle füüsilised, mentaalsed või vaimsed võimed on piiratud või kellel puuduvad raadio kasutamiseks vajalikud teadmised ja kogemused, tohivad raadiot kasutada vaid siis, kui nende üle teostatakse järelevalvet või kui neile on antud täpsed juhised raadio ohutuks käsitsemiseks ja kui nad mõistavad sellega kaasnevaid ohte.** Vastasel korral tekib valest käsitsemisest põhjustatud kehavigastuste ja varalise kahju oht.

- ▶ **Raadio kasutamise, puhastamise ja hooldamise ajal ärge jätke lapsi järelevalveta.** Nii tagate, et lapsed ei hakka raadioga mängima.

- ▶ **Ärge avage akut.** Esineb lühise oht.



Kaitske akut kuumuse, sealhulgas pideva päikesekiirguse eest, samuti vee, tule ja niiskuse eest. Esineb plahvatusoht.

- ▶ **Kasutusvälisel ajal hoidke akut eemal kirjaklambritest, müntidest, võtmetest, naeltest, kruvidest ja teistest väikestest metallesemetest, mis võivad aku kontaktid omavahel ühendada.** Metallesemetega kokkupuutest põhjustatud lühis aku kontaktide vahel tekitab põlengu ohtu.
- ▶ **Väärkasutuse korral võib akuvedelik välja voolata.** Väljatekkelise vedeliku kokkupuudet korral loputage kahjustatud kohta veega. Kui vedelik satub silma, pöörduge lisaks arsti poole. Väljavoolav akuvedelik võib põhjustada nahaärritust või põletust.
- ▶ **Aku vigastamisel ja ebaõigel käsitsemisel võib akut eralduda aure.** Ohutage ruumi, halva enesetunde korral pöörduge arsti poole. Aurud võivad ärritada hingamisteid.

142 | Eesti

- ▶ **Laadige akusid ainult tootja poolt soovitatud akulaadijatega.** Akulaadija, mis sobib teatud tüüpi akudele, muudab tuleohtlikuks, kui seda kasutatakse teiste akudega.
- ▶ **Kasutage akut ainult koos asjaomase Boschi seadmega.** Vaid nii kaitsete akut ohtliku ülekoormuse eest.
- ▶ **Teravad esemed, näiteks naelad või kruvikeerajad, samuti löögid, pörotused jmt võivad akut kahjustada.** Akukontaktide vahel võib tekkida lühis ja aku võib süttida, suitsema hakata, plahvatada või üle kuumeneda.
- ▶ **Lugege läbi raadioga ühendatavate tööriistade kasutusjuhendites sisalduvad nõuded ja juhised ning järgige neid.**

Seadme ja selle funktsioonide kirjeldus



Kõik ohutusnõuded ja juhised tuleb läbi lugeda. Ohutusnõuete ja juhiste eiramise tagajärjeks võib olla elektrilöökk, tulekahju ja/või rasked vigastused.

Seadme osad

Raadio osade numeratsiooni aluseks on jooniste leheküljel toodud numbrid.

- 1 Kandekäepide
- 2 Valjuhääldi
- 3 Lüliti (sisse/välja)
- 4 Kõla manuaalse häälestamise nupp „Equalizer“
- 5 Helitugevuse vähendamise nupp „Vol -“
- 6 Helitugevuse suurendamise nupp „Vol +“
- 7 Antenn
- 8 Ekraan
- 9 Programmi salvestamise nupud
- 10 Aja seadmise nupp ⌚
- 11 Otsingu nupp ◀◀
- 12 Otsingu nupp ▶▶
- 13 Vaigistusfunktsiooni nupp „Mute“
- 14 Audioallika otsingu nupp „Source“
- 15 Aku*
- 16 Aku vabastusklahv
- 17 Akupesa
- 18 Patareikorpuse kaane kruvi
- 19 Patareikorpuse kaas
- 20 Hoidiku kate
- 21 Hoidiku lukustushoob
- 22 „AUX IN“-sisend
- 23 12-V-ühenduspesa
- 24 Võrguadapter
- 25 Pistik laadimisseadme külge ühendamiseks
- 26 AUX-kaabel

* Tarnekomplekt ei sisalda kõiki kasutusjuhendis olevatel joonistel kujutatud või kasutusjuhendis nimetatud lisatarvikuid. Lisatarvikute täieliku loetelu leiate meie lisatarvikute kataloogist.

Ekraani näidud

- a Raadiosageduse näit
- b Aku täitvusastme indikaator
- c Stereovastuvõtu näit
- d Vaigistamise näit
- e Multifunktsionaalne näit
- f Heliallika näit

Tehnilised andmed

| Portables Radio | | EasyRadio 12 |
|---|-----|------------------------------|
| Tootenumbr | | 3 603 JB1 0.. |
| Puhverpatareid | | 2 x 1,5 V (LR03/AAA) |
| Aku | V | 10,8 – 12 |
| Kaal EPTA-Procedure 01:2014 järgi | kg | 1,7 |
| Ümbritseva keskkonna lubatud temperatuur | | |
| – laadimisel | °C | 0...+45 |
| – töötamisel* | °C | –10...+40 |
| – säilitamisel | °C | –20...+50 |
| Soovituslikud akud | | PBA 10,8V ... PBA 12V ... |
| Soovituslikud laadimisseadmed | | AL 11.. CV |
| Audiorežiim/raadio | | |
| Pinge | | |
| – võrgutoite puhul | V | 12 |
| – akutoite puhul | V | 10,8 – 12 |
| Võimendi nimivõimsus (võrgutoite puhul) | | 2 x 5 W |
| Vastuvõtuala | | |
| – UKW | MHz | 87,5 – 108 |
| – MW | kHz | 531 – 1602 |
| * piiratud jõudlus temperatuuril < 0 °C | | |
| Tehnilised andmed tehtud kindlaks tarnekomplekti kuuluvat akut kasutades. | | |
| Võrguadapter | | |
| Tootenumbr | | 1 600 A00 0.. |
| Sisendpinge | V~ | 100 – 240 |
| Sagedus | Hz | 50/60 |
| Sisendvool | mA | 500 |
| Väljundpinge | V= | 12 |
| Väljundvool | mA | 1500 |
| Kaal EPTA-Procedure 01:2014 järgi | kg | 0,2 |
| Kaitseaste | | □/II |

Montaaž

Raadio energiavarustus

Raadio energiavarustus võib toimuda võrguadapteri **24** või liitiumioon-aku **15** abil.

Akuga kasutamine

Märkus: Raadio jaoks mittesobivate akude kasutamine võib tekitada häireid raadio töös või raadiot kahjustada.

Märkus: Aku on tarnimisel osaliselt laetud. Et tagada aku täit mahtuvust, laadige aku enne esmakordset kasutamist akulaadimisseadmes täiesti täis.

► **Kasutage üksnes tehnilistes andmetes loetletud laadimiseadmeid.** Vaid need laadimiseadmed on ette nähtud raadios kasutatud liitiumioon-aku laadimiseks.

Li-ion-akut võib laadida igal ajal, ilma et see lühendaks aku kasutusaja. Laadimise katkestamine ei kahjusta akut.

Asetage aku akupessa **17** nii, et aku ühendused on akupesas **17** olevate ühendustega kohakuti ja laske akul kohale fikseeruda.

Aku täitvusaseme näit **b** ilmub ekraanile kohe, kui aku pinge on piisav ja raadio ei ole vooluvõrguga ühendatud võrguadapteri **24** kaudu.

Aku täitvusaseme indikaator **b** näitab aku laetuse astet. Kui aku täitvusaseme indikaator vilgub, tuleb akut laadida.

| Näit | Mahtuvus |
|------|-------------|
| | ≥ 2/3 |
| | ≥ 1/3 |
| | < 1/3 |
| | Reserv |
| | Aku on tühi |

Aku **15** väljavõtmiseks vajutage aku vabastusklahvidele **16** ja eemaldage aku akupesast **17**.

Võrguadapteri kasutamine

► **Pöörake tähelepanu nimipingele!** Võrguadapteri vooluallika pinge peab vastama võrguadapteri andmesildil toodud andmetele.

Avage kaitsekate 12-V-ühenduspesa **23**. Ühendage 12-V-ühenduspesa pistik **25** ühenduspessa **23**. Ühendage võrguadapter vooluvõrguga.

► **Kasutage üksnes selle raadio jaoks ette nähtud Boschi originaalvõrguadapterit.** Vaid sellisel juhul on tagatud raadio veatu töö.

Seadme pistiku eemaldamise korral asetage kaitseks mustuse eest tagasi kohale 12-V-ühenduspesa **23** kaitsekate.

Võrguadapterit **24** võib kasutusvälisel ajal hoida raadio hoidikus. Selleks avage lukustushoob **21** ja tehke lahti hoidiku kate **20**.

Puhverpatareide paigaldamine/vahetamine

Selleks et salvestada raadiol kellaega, peavad puhverpatareid olema sisse pandud. Soovitatav on kasutada leelisman-gaanpatareid.

Patareikorpuse avamiseks keerake lahti kruvi **18** ja võtke patareikorpuse kaas **19** maha. Paigaldage puhverpatareid. Jälgige seejuures patareide õiget polaarsust vastavalt patareikorpuse kaane välisküljel toodud sümbolitele.

Asetage patareikorpuse kaas **19** tagasi kohale ja keerake kruviga **18** kinni.

Vahetage puhverpatareid välja, kui näit **e** muutub tuhmimaks ja raadiol ei saa enam salvestada kellaega.

Vahetage alati välja kõik patareid ühekorraga. Kasutage üksnes ühe tootja ja ühesuguse mahtuvusega patareid.

► **Võtke puhverpatareid välja, kui te ei kasuta raadiot pikemat aega.** Puhverpatareid, mis jäävad pikemaks ajaks raadiosse, võivad korrodeeruda või iseeneslikult tühjene-da.

Kasutamine

► **Kaitske raadiot niiskuse ja otsese päikese kiirguse eest.** Raadio on ette nähtud kasutamiseks üksnes kuivades siseruumides.

Audiorežiim

Sisse-/väljalülitus

Raadio **sisselülitamiseks** vajutage lülile (sisse/välja) **3**. Ekraan **8** muutub aktiivseks ja kuvab raadio viimasel väljalülitamisel väljareguleeritud heliallikat.

Märkus: Kui raadiot kasutatakse esmakordselt akuga või kui raadiot ei ole pikemat aega kasutatud, võib osutada vajalikuks vajutada nupule (sisse/välja) **3** korduvalt või pikemat aega.

Iga kord, kui vajutate nupule, süttib mõneks sekundiks ekraan **8** valgustus.

Raadio **väljalülitamiseks** vajutage lülile (sisse/välja) **3**. Heli allika seadistus salvestatakse.

Energia säästmiseks lülitage raadio sisse ainult siis, kui seda kasutate.

Helitugevuse reguleerimine

Pärast raadio sisselülitamist on alati välja reguleeritud keskmise helitugevuse (10 aste).

Helitugevuse suurendamiseks vajutage nupule „Vol +“ **6**, helitugevuse vähendamiseks nupule „Vol –“ **5**. Helitugevuse seadistus „VL“ ilmub vahemikus 0 kuni 20 mõneks sekundiks näidikule **e** ekraanil.

Enne raadiojaama valimist või vahetamist reguleerige helitugevus madalaks, enne välise heli allika käivitamist reguleerige helitugevus keskmiseks.

Heli väljalülitamiseks võite vajutada nupule „Mute“ **13**. Heli tagasitoomiseks vajutage uuesti nupule „Mute“ **13** või ühele helitugevuse nuppudest „Vol +“ **6** või „Vol –“ **5**.

Kõla häälestamine

Parima kõla tagamiseks on raadiosse integreeritud ekvalaiser.

Madalate toonide käsitsi muutmiseks vajutage nupule „Equalizer“ **4** üks kord. Ekraanile ilmub „BA“ ning madalate toonide salvestatud taset kuvatakse näidikul **e**. Kõrgete toonide taseme muutmiseks vajutage nupule „Equalizer“ **4** uuesti, näidikule **e** ilmub „TR“ ja kõrgete toonide salvestatud tase.

Kõrgete ja madalate toonide taset saab muuta vahemikus –5 kuni +5. Kuvatud taseme suurendamiseks vajutage vastavalt nupule „Vol +“ **6**, vähendamiseks nupule „Vol –“ **5**. Muudatused salvestatakse automaatselt, kui näit **e** lülitub mõni sekund pärast viimast nupule vajutamist uuesti kellaaja näidule.

144 | Eesti

Heliallika valimine

Heliallika valimiseks vajutage nupule „Source“ **14** seni, kuni ekraanile ilmub näit **f**, mis tähistab soovitud sisemist heliallikat (vt „Raadiojaama seadistamine/salvestamine“, lk 144) või välist heliallikat (vt „Välise heliallikate ühendamine“, lk 144):

- „FM“: ultralühilaineala,
- „AM“: kesklaineala,
- „AUX“: välised heliallikad (nt CD-mängija), kasutades 3,5 mm sisendit **22**.

Antenni reguleerimine

Raadio väljastatakse monteeritud antenniga **7**. Raadio kasutamise ajal keerake antenn suunda, mis tagab parima vastuvõtu.

Kui vastuvõtt ei ole rahuldav, asetage raadio teise kohta, kus vastuvõtt on parem.

Märkus: Raadio kasutamisel mobiiliseadmete või teiste elektrooniliste seadmete vahetus läheduses võib vastuvõtt olla häiritud.

Raadiojaama seadistamine/salvestamine

Vajutage heliallika valiku nupule „Source“ **14** seni, kuni näidikule ilmub **f**, „FM“ ultraühilaineala (UKW) tähisena või „AM“ kesklaineala (MW) tähisena.

Selleks et **reguleerida välja teatavat raadiosagedust**, vajutage otsingu nupule **▶▶ 12**, et sagedust suurendada, või otsingu nupule **◀◀ 11**, et sagedust vähendada. Väljareguleeritud sagedust kuvatakse ekraanil näiduna **a**.

Selleks et **otsida suure signaalitugevusega raadiojaama**, vajutage otsingu nupule **▶▶ 12** või otsingu nupule **◀◀ 11** ja hoidke seda veidi aega sissevajutatuna. Leitud raadiojaama sagedust ilmub näidikule **a** ekraanil.

Kui signaali vastuvõtt on piisavalt hea, lülitub raadio automaatselt stereovastuvõtule. Ekraanile ilmub stereovastuvõtu näit **c**.

Selleks et **väljareguleeritud jaama salvestada**, hoidke ühte programmi salvestamise nuppu **9** 3 sekundit all. Kui näidikule **e**, „PR“ ning valitud programmi salvestamise nupu number ilmuvad, on jaam salvestatud.

Salvestada on võimalik 5 ultralühilainejaama ja 5 kesklainejaama. Pidage meeles, et uue jaama väljalimise korral kirjutatakse salvestuskoha salvestus üle.

Selleks et **salvestatud jaama edastada**, vajutage korras vastavale programmi salvestamise nupule **9**. Näidikule **e** ilmuvad mõneks sekundiks „PR“ ja programmi salvestamise number.

Välise heliallikate ühendamine

Lisaks integreeritud raadiotele saab edastada erinevaid väliseid heliallikaid.

Võtke maha „AUX IN“-sisendi **22** kaitsekate. Ühendage AUX-kaabli **26** 3,5-mm-pistik sisendisse (vt jooniste leheküljel olevat joonist). Ühendage AUX-kaabli teine pistik sobiva helialliikaga.

Ühendatud heliallika edastamiseks vajutage heliallika otsingu nupule „Source“ **14** seni, kuni näidikule **f** ekraanil ilmub „AUX“.

Kaitseks mustuse eest asetage „AUX IN“-sisendi **22** kaitsekate tagasi oma kohale, kui eemaldate AUX-kaabli pistikut.

Kellaaja näit

Raadiol on eraldi energiavarustusega kell. Kui patareikorpusse on sisse pandud piisava mahtuvusega puhverpatareid (vt „Puhverpatareide paigaldamine/vahetamine“, lk 143), saab kellaega salvestada ka siis, kui raadio on aku- või võrgutoitest lahutatud.

Kellaaja seadmine

- Kellaaja seadmiseks vajutage kellaaja seadmise nupule **⊖ 10** seni, kuni tunninumber näidikul **e** vilkuma hakkab.
- Vajutage otsingu nupule **▶▶ 12** või otsingu nupule **◀◀ 11** seni, kuni näidikul kuvatakse õiget tunniaega.
- Vajutage nupule **⊖ 10** uuesti, nii et näidikul **e** hakkab vilkuma minutinumber.
- Vajutage otsingu nupule **▶▶ 12** või otsingu nupule **◀◀ 11** seni, kuni näidikul kuvatakse õiget minutiaega.
- Vajutage nupule **⊖ 10** kolmandat korda, et kellaega salvestada.

Tööjuhised**Juhised aku käsitsemiseks**

Kaitske akut niiskuse ja vee eest.

Hoidke akut temperatuuril – 20 °C kuni 50 °C. Ärge jätke akut suvel autosse.

Uus või pikemat aega kasutamata aku saavutab täisvõimsuse alles umbes 5 laadimis- ja tühjenemistsükli järel.

Oluliselt lühenenud kasutusaeg pärast laadimist näitab, et aku on muutunud kasutuskõlbmatuks ja tuleb välja vahetada.

Järgige kasutusressursi ammandanud seadmete käitlemise juhiseid.

Vead – põhjused ja kõrvaldamine

| Põhjus | Vea kõrvaldamine |
|---|---|
| Raadio ei tööta | |
| Puudub toide | Ühendage võrguadapter vooluvõrguga ja pistik seadmega või paigaldage laetud aku |
| Raadio on liiga kuum või liiga külm | Oodake, kuni raadio on jõudnud lubatud temperatuurile |
| Raadio ei tööta võrgutoite puhul | |
| Võrguadapter või toitejuhe on defektne | Kontrollige võrguadapter ja toitejuhe üle ja laske vajaduse korral välja vahetada |
| Kasutatud on vale võrguadapterit | Kasutage Boschi originaalvõrguadapterit (saadaval ka varuosana) |

| Põhjus | Vea kõrvaldamine |
|--|--|
| Raadio ei tööta akutoite puhul | |
| Aku kontaktid on määrdunud | Puhastage aku kontakte, akut näiteks mitu korda laadimisalusele asetades ja sealt eemaldades, vajadusel vahetage aku välja |
| Aku on defektne | Vahetage aku välja |
| Aku on liiga soe või liiga külm | Oodake, kuni aku jõuab töötemperatuurile |
| Raadio lõpetab äkitselt töötamise | |
| Võrguadapter või aku ei ole paigaldatud õigesti või on paigaldatud mittetäielikult | Paigaldage võrguadapter või aku õigesti ja täielikult |
| Halb raadiovastuvõtt | |
| Teistest seadmetest põhjustatud häired või ebasoodne koht | Asetage raadio parema vastuvõtuga kohta või teistest elektroonikaseadmetest kaugemale |
| Kellaaja näit puudub või ei ole õige | |
| Kella puhverpatareid on tühjad | Vahetage puhverpatareid välja |
| Patareide sisepaneel ei ole jälgitud polaarsust | Asetage puhverpatareid sisse õigesti |

Kui nimetatud abinõudega ei õnnestu viga kõrvaldada, võtke ühendust Boschi elektriliste tööriistade volitatud remondi-töökojaga.

Hooldus ja teenindus

Hooldus ja puhastus

Tõhusa ja ohutu töö tagamiseks hoidke raadio puhas. Pühkige seade puhtaks niiske, pehme lapiga. Ärge kasutage puhastusvahendeid ega lahusteid.

Klienditeenindus ja müüjijärgne nõustamine

Klienditeeninduses vastatakse toote paranduse ja hoolduse ning varuosade kohta esitatud küsimustele. Joonised ja teabe varuosade kohta leiate ka veebisaidilt:

www.bosch-pt.com

Boschi nõustajad osutavad Teile toodete ja tarvikute küsimustes meeleldi abi.

Päringute esitamisel ja varuosade tellimisel näidake kindlasti ära seadme andmesildil olev 10-kohaline tootenumber.

Eesti Vabariik

Mercantile Group AS
Boschi elektriliste käsitööriistade remont ja hooldus
Pärnu mnt. 549
76401 Saue vald, Laagri
Tel.: 6549 568
Faks: 679 1129

Transport

Komplektis sisalduvate liitium-ioon-akude suhtes kohaldatakse ohtlike ainete vedu reguleerivaid nõudeid. Akude puhul on lubatud kasutajapoolne piiranguteta maanteevedu.

Kolmandate isikute teostatava veo korral (nt õhuvedu või ekspedeerimine) tuleb järgida pakendi ja tähistuse osas kehtivaid erinõudeid. Sellisel juhul peab pakendi ettevalmistamisel alati osalema ohtlike ainete veo ekspert.

Aku vedu on lubatud vaid siis, kui aku korpus on vigastusteta. Katke lahtised kontaktid teibiga ja pakkige aku nii, et see pakendis ei liiguks.

Järgige ka võimalikke täiendavaid siseriiklikke nõudeid.

Kasutuskõlbmatuks muutunud seadmete käitlus



Raadiod, võrguadapterid, akud/patareid, lisatarvikud ja pakendid tuleb keskkonnasäästlikul viisil ringlusse võtta.

Ärge käideldge raadioid, võrguadaptereid ja akusid/patareid koos olmejäätmetega!

Üksnes EL liikmesriikidele:



Vastavalt Euroopa Liidu direktiivile 2012/19/EL elektri- ja elektroonikaseadmete jäätmete kohta ja vastavalt direktiivile 2006/66/EÜ tuleb defektset või kasutusressursi ammendanud akud/patareid eraldi kokku koguda ja keskkonnasäästlikult kor-duskasutada.

Akud/patareid:



Li-ioon:

Järgige palun juhiseid punktis „Transport“, lk 145.

Tootja jätab endale õiguse muudatuste tegemiseks.

Latviešu

Drošības noteikumi



BRĪDINĀJUMS Uzmanīgi izlasiet visus drošības noteikumus. Drošības noteikumu un norādījumu neievērošana var izraisīt aizdegšanos un būt par cēloni elektriskajam triecienam vai nopietnam savainojumam.

Uzglabājiet visus drošības noteikumus un norādījumus turpmākai izmantošanai.

Drošības noteikumos lietotais apzīmējums „Radio“ attiecas gan uz no elektrotīkla darbināmajiem radiouztvērējiem (ar elektrotīkla adapteru), gan arī uz no akumulatora darbināmajiem radiouztvērējiem (bez elektrotīkla adaptera).

146 | Latviešu

- ▶ **Sekoiet, lai darba vieta būtu tīra un sakārtota.** Nekārtīgā darba vietā un sliktā apgaismojumā var viegli notikt nelaimes gadījums.
- ▶ **Elektrotīkla adaptera kontaktdakšai jābūt saderīgai ar elektrotīkla kontaktligzdu. Kontaktdakšas konstrukciju nedrīkst nekādā veidā mainīt. Nelietojiet kopā ar radio kontaktdakšas adapterus.** Neizmainītas konstrukcijas kontaktdakša, kas piemērota kontaktligzdai, ļauj samazināt elektriskā trieciena saņemšanas risku.
- ▶ **Nelietojiet elektrotīkla adaptera kabeli radio pārvešanai vai piekāršanai, neraujiet aiz kabeli, ja vēlaties atvienot elektrotīkla adapteru no elektrotīkla kontaktligzdas. Sargājiet kabeli no karstuma, eļļas, asām šķautnēm un elektroinstrumenta kustīgajām daļām.** Bojāts vai samežģojies kabelis var būt par cēloni elektriskajam triecienam.
- ▶ **Ja radio tiek darbināts no elektrotīkla, pilnīgi atritiniet elektrotīkla adaptera kabeli.** Pretējā gadījumā elektrokaбели var sakarst.
- ▶ **Sekoiet, lai elektrotīkla adaptera kontaktdakšu varētu jebkurā brīdī ātri atvienot no elektrotīkla kontaktligzdas.** Elektrotīkla adaptera kontaktdakšas atvienošana ir vienīgā iespēja, kā atvienot radio no elektrotīkla.



Neturiet radio un tā elektrotīkla adapteru lietū vai mitrumā. Ūdenim iekļūstot radio vai tā elektrotīkla adapterā, pieaug risks saņemt elektrisko triecienu.

- ▶ **Uzturiet radio un tā elektrotīkla adapteru tīru.** Netīrumi var paaugstināt elektriskā trieciena saņemšanas risku.
- ▶ **Ik reizi pirms lietošanas pārbaudiet radio, tā elektrotīkla adapteru, kabeli un elektrotīkla adaptera kontaktdakšu.** Atklājot bojājumu, pārtrauciet radio lietošanu. Neatveriet radio un tā elektrotīkla adapteru saviem spēkiem, bet nodrošiniet, lai nepieciešamo remontu veiktu kvalificēti speciālisti, nomaiņai izmantojot vienīgi Bosch oriģinālās rezerves daļas. Ja ir bojāts radio, tā elektrotīkla adapters, kabelis un elektrotīkla adaptera kontaktdakša, pieaug risks saņemt elektrisko triecienu.
- ▶ **Šis radio nav paredzēts, lai to lietotu bērni un personas ar ierobežotām psihiskajām, sensorajām vai garīgajām spējām vai ar nepietiekošu pieredzi un zināšanām. Šo radio drīkst lietot bērni no 8 gadu vecuma un personas ar ierobežotām psihiskajām, sensorajām vai garīgajām spējām vai ar nepietiekošu pieredzi un zināšanām, ja par viņu drošību atbildīgā persona ir iepazīstinājusi minētās personas ar piesardzības pasākumiem un drošu apiešanos ar radio, kā arī ar briesmām, kas var rasties tā lietošanas gaitā.** Pretējā gadījumā pastāv savainošanās briesmas ierīces nepareizas lietošanas dēļ.
- ▶ **Radio lietošanu, tīrīšanu un apkalpošanu drīkst uzticēt bērniem tikai pieaugušo uzraudzībā.** Tas ļaus nodrošināt, lai bērni sāktu rotaļāties ar radio.
- ▶ **Neatveriet akumulatoru.** Tas var radīt īsslēgumu.



Sargājiet akumulatoru no karstuma, piemēram, no ilgstošas atrašanās saules staros vai uguns tuvumā, kā arī no ūdens un mitruma. Tas var izraisīt sprādzienu.

- ▶ **Ja akumulators netiek lietots, nepieļaujiet tā kontaktu saskaršanos ar papīra saspaudēm, monētām, atslēgām, naglām, skrūvēm vai citiem nelieliem metāla priekšmetiem, kas varētu radīt īsslēgumu starp akumulatora kontaktiem.** Īsslēgums starp akumulatora kontaktiem var būt par cēloni apdegumiem vai izraisīt aizdegšanos.
- ▶ **Nepareizi lietojot akumulatoru, no tā var izplūst šķidrums elektrolīts. Nepieļaujiet elektrolīta nonākšanu saskarē ar ādu. Ja tas tomēr ir nejausi noticis, noskalojiet elektrolītu ar ūdeni. Ja elektrolīts nonāk acīs, nekavējoties griežieties pie ārsta.** No akumulatora izplūdušais elektrolīts var izsaukt ādas iekaisumu vai pat apdegumu.
- ▶ **Bojājuma vai nepareizas lietošanas rezultātā akumulators var izdalīt kaitīgus izgarojumus. Šādā gadījumā izvēdiniet telpu un, ja jūtaties slikti, griežieties pie ārsta.** Izgarojumi var izraisīt elpošanas ceļu kairinājumu.
- ▶ **Akumulatora uzlādei lietojiet tikai tādu uzlādes ierīci, ko ir ieteikusi elektroinstrumenta ražotājfirma.** Katra uzlādes ierīce ir paredzēta tikai noteikta tipa akumulatoram, un mēģinājums to lietot cita tipa akumulatoru uzlādei var novest pie uzlādes ierīces un/vai akumulatora aizdegšanās.
- ▶ **Lietojiet akumulatoru vienīgi kopā ar Bosch izstrādājumu.** Tikai tā akumulators tiks pasargāts no bīstamas pārslodzes.
- ▶ **Asi priekšmeti, piemēram, nagla vai skrūvgrīzis, kā arī āreja spēka iedarbība var sabojāt akumulatoru.** Tas var radīt iekšēju īsslēgumu, kā rezultātā akumulators var aizdegties, dūmot, eksplodēt vai pārkarst.
- ▶ **Izlasiet un stingri ievērojiet drošības noteikumus un norādījumus darbam, kas sniegti to ierīču lietošanas pamācībās, ko paredzēts pievienot radio.**

Izstrādājuma un tā darbības apraksts



Uzmanīgi izlasiet visus drošības noteikumus. Šeit sniegto drošības noteikumu un norādījumu neievērošana var izraisīt aizdegšanos un būt par cēloni elektriskajam triecienam vai nopietnam savainojumam.

Attēlotās sastāvdaļas

Attēloto sastāvdaļu numerācija atbilst numuriem radio attēlos, kas sniegti grafiskajās lappusēs.

- 1 Rokturis pārvešanai
- 2 Skāļrunis
- 3 Ieslēgšanas/izslēgšanas taustiņš
- 4 Taustiņš pārejai uz toņu joslas regulēšanu „Equalizer“
- 5 Taustiņš skaļuma/zemo toņu/augsto toņu līmeņa samazināšanai „Vol -“
- 6 Taustiņš skaļuma/zemo toņu/augsto toņu līmeņa palielināšanai „Vol +“
- 7 Stieņveida antena
- 8 Displejs
- 9 Radiostaciju fiksētās noskaņošanas taustiņi
- 10 Taustiņš pulksteņa iestādīšanai ⌚

- 11 Taustiņš radiostaciju meklēšanai atpakaļvirzienā ◀◀
- 12 Taustiņš radiostaciju meklēšanai virzienā uz priekšu ▶▶
- 13 Taustiņš skaņas izslēgšanai „Mute“
- 14 Taustiņš audioprogrammu avota izvēlei „Source“
- 15 Akumulators*
- 16 Akumulatora fiksatora taustiņš
- 17 Akumulatora šahta
- 18 Bateriju nodalījuma vāciņa skrūve
- 19 Bateriju nodalījuma vāciņš
- 20 Piederumu nodalījuma vāciņš
- 21 Piederumu nodalījuma vāciņa aizdare
- 22 „AUX IN“ ieejas kontaktligzda ārējā audioprogrammu avota pievienošanai
- 23 12 V kontaktligzda
- 24 Elektrotikla adapters
- 25 Instrumenta kontaktspraudnis
- 26 Audio kabelis

*Šeit attēlotie vai aprakstītie piederumi neietilpst standarta piegādes komplektā. Pilns pārskats par izstrādājuma piederumiem ir sniegts mūsu piederumu katalogā.

Indikācijas elementi

- a Radioutzveršanas frekvences indikators
- b Akumulatora uzlādes pakāpes indikators
- c Stereo uzveršanas indikators
- d Skaņas izslēgšanas indikators
- e Daudzfunkciju indikators
- f Audioprogrammu avota indikators

Tehniskie parametri

| Portatīvs radio | EasyRadio 12 | |
|---|------------------------------|---------------|
| Izstrādājuma numurs | 3 603 JB1 0.. | |
| Bufera baterijas | 2 x 1,5 V (LR03/AAA) | |
| Akumulators | V | 10,8 – 12 |
| Svars atbilstoši EPTA-Procedure 01:2014 | kg | 1,7 |
| Pieļaujamā apkārtējā gaisa temperatūra | | |
| – uzlādes laikā | °C | 0 ... + 45 |
| – darbības laikā* | °C | – 10 ... + 40 |
| – uzglabāšanas laikā | °C | – 20 ... + 50 |
| Ieteicamie akumulatori | PBA 10,8V ... PBA 12V ... | |
| Ieteicamā uzlādes ierīce | AL 11.. CV | |

* Samazināta jauda pie temperatūras < 0 °C
Tehniskie parametri ir noteikti, izmantojot akumulatoru no piegādes komplekta.

Portatīvs radio

EasyRadio 12

Audioprogrammu atskaņošana/radio-uztveršana

| | | |
|---|---------|------------|
| Elektrobarošanas spriegums | | |
| – darbojoties no elektrotikla adaptera | V | 12 |
| – darbojoties no akumulatora | V | 10,8 – 12 |
| Pastiprinātāja nominālā izejas jauda (darbojoties no elektrotikla adaptera) | 2 x 5 W | |
| Uztveršanas diapazons | | |
| – UIV | MHz | 87,5 – 108 |
| – VV | kHz | 531 – 1602 |

* Samazināta jauda pie temperatūras < 0 °C

Tehniskie parametri ir noteikti, izmantojot akumulatoru no piegādes komplekta.

Elektrotikla adapters

| | | |
|---|---------------|-----------|
| Izstrādājuma numurs | 1 600 A00 0.. | |
| Uzlādes spriegums | V~ | 100 – 240 |
| Frekvence | Hz | 50/60 |
| Patērējamā strāva | mA | 500 |
| Izejas spriegums | V= | 12 |
| Izejas strāva | mA | 1500 |
| Svars atbilstoši EPTA-Procedure 01:2014 | kg | 0,2 |
| Elektroaizsardzības klase | □/II | |

Montāža

Radio elektrobarošana

Radio elektrobarošanu var realizēt no elektrotikla caur tikla elektrobarošanas bloku **24** vai arī no litija-jonu akumulatora **15**.

Darbs no akumulatora

Piezīme. Nepiemērotu akumulatoru izmantošana radio elektrobarošanai var izraisīt tā nepareizu funkcionēšanu vai pat sabojāšanos.

Piezīme. Akumulators tiek piegādāts daļēji uzlādētā stāvoklī. Lai akumulators spētu nodrošināt pilnu jaudu, tas pirms pirmās lietošanas pilnīgi jāuzlādē uzlādes ierīcē.

► **Izmantojiet vienīgi sadaļā “Tehniskie parametri” norādītās uzlādes ierīces.** Tikai šīs uzlādes ierīces ir piemērotas radio elektrobarošanai izmantojamā litija-jonu akumulatora uzlādei.





Litija-jonu akumulatoru var uzlādēt jebkurā laikā, nebaudoties samazināt tā kalpošanas laiku. Akumulatoram nekaitē arī pārtraukums uzlādes procesā.

Ievietojiet akumulatoru šahtā **17** tā, lai tā kontakti savietotos ar kontaktiem akumulatora šahtā **17**, un ļaujiet akumulatoram fiksēties šahtā.

148 | Latviešu

Uz radio displeja parādās akumulatora uzlādes pakāpes indikators **b**, līdzko radio tiek ievietots pietiekoši uzlādēts akumulators, pie nosacījuma, ka radio caur elektrotikla adapteru **24** nav pievienots elektrotikla kontaktdakšai.

Akumulatora uzlādes pakāpes indikatorā **b** tiek parādīta esošā akumulatora uzlādes pakāpe. Ja akumulatora uzlādes pakāpes indikators mirgo, akumulatoru nepieciešams uzlādēt.

| Indikators | Akumulatora ietilpība |
|---|-----------------------|
|  | ≥ 2/3 |
|  | ≥ 1/3 |
|  | < 1/3 |
|  | Rezerve |
|  | Akumulators ir tukšs |

Lai izņemtu akumulatoru **15**, nospiediet fiksatora taustiņu **16** un izvelciet akumulatoru no šahtas **17**.

Darbs no elektrotikla adaptera

► **Pievadiet pareizu elektrotikla spriegumu!** Elektrobarošanas avota spriegumam jāatbilst vērtībai, kas norādīta uz elektrotikla adaptera marķējuma plāksnītes.

Noņemiet aizsargvāciņu no 12 V kontaktlīdzdas **23**. Pievienojiet elektrotikla adaptera instrumenta kontaktspraudni **25** būvvieta radio 12 V kontaktlīdzdai **23**. Pievienojiet adapteru elektrotikla kontaktlīdzdai.

► **Lietojiet vienīgi Bosch oriģinālo elektrotikla adapteru, kas ir paredzēts izmantošanai kopā ar šo radio.** Tikai tā ir iespējams nodrošināt netraucētu un pilnvērtīgu radio darbību.

Pēc kontaktspraudņa atvienošanas no jauna nosedziet 12 V kontaktlīdzdu **23** ar aizsargvāciņu.

Ja elektrotikla adapters **24**, netiek lietots, to var uzglabāt radio piederumu nodalījumā. Šim nolūkam atveriet aizdari **21** un paceliet piederumu nodalījuma vāciņu **20**.

Bufera bateriju ievietošana vai nomaina

Lai nodrošinātu radio pulksteņa iestādījumu saglabāšanos, tajā jābūt ievietotām bufera baterijām. Šim nolūkam ieteicams izmantot sārma-mangāna sausās baterijas.

Lai atvērtu bateriju nodalījumu, izskrūvējiet skrūvi **18** un noņemiet bateriju nodalījuma vāciņu **19**. Ievietojiet nodalījumā bufera baterijas. Ievērojiet pareizu pievienošanas polaritāti, kas attēlota uz bateriju nodalījuma vāciņa ārējās virsmas.

Nostipriniet bateriju nodalījuma vāciņu **19** tam paredzētajā vietā, stingri pieskrūvējot skrūvi **18**.

Nomainiet bufera baterijas, ja pulksteņa rādījumi daudzfunkciju indikatorā **e** ir vāji salasāmi un vairs netiek nodrošināta radio pulksteņa iestādījumu saglabāšanās.

Vienlaicīgi nomainiet visas nolietotās baterijas. Nomainīti izmantojiet vienā firmā ražotas baterijas ar vienādu ietilpību.

► **Ja radio ilgāku laiku netiek lietots, izņemiet no tā bufera baterijas.** Ilgstoši uzglabājot bufera baterijas, tās var korodēt un izlādēties.

Lietošana

► **Sargājiet radio no mitruma un tiešiem saules stariem.**

Radio ir piemērots lietošanai vienīgi sausās iekštelpās.

Audio režīms**Ieslēgšana un izslēgšana**

Lai **ieslēgtu** radio, nospiediet tā ieslēgšanas/izslēgšanas taustiņu **3**. Pie tam aktivizējas radio displejs **8** un radio pieslēdzas audioprogrammu avotam, kas ir bijis izvēlēts tā pēdējās izslēgšanas brīdī.

Piezīme. Pirmo reizi ieslēdzot radio darbam ar akumulatoru vai arī to ieslēdzot pēc ilgāka nelietošanas perioda, ieslēgšanas/izslēgšanas taustiņu **3** var būt nepieciešams nospiegt vairākkārt vai arī zināmu laiku turēt nospiestu.

Ik reizi, nospiežot kādu no taustiņiem, uz dažām sekundēm ieslēdzas displeja **8** apgaismojums.

Lai **izslēgtu** radio, vēlreiz nospiediet tā ieslēgšanas/izslēgšanas taustiņu **3**. Pēc radio izslēgšanas saglabājas izvēlētie audioprogrammu atskaņošanas iestādījumi.

Ja radio netiek lietots, izslēdziet to, lai taupītu enerģiju.

Skaļuma regulēšana

Pēc radio ieslēgšanas vienmēr tiek izvēlēts vidējs atskaņošanas skaļums (vērtība 10).

Lai palielinātu atskaņošanas skaļumu, nospiediet taustiņu „**Vol +**” **6**, bet, lai samazinātu skaļumu, nospiediet taustiņu „**Vol -**” **5**. Displeja indikatorā **e** uz dažām sekundēm parādās apzīmējums VL kopā ar atskaņošanas skaļuma raksturojumu (kas var būt robežās no 0 līdz 20 vienībām).

Pirms noskaņošanās uz kādu radiostaciju vai pārskanošanās uz citu radiostaciju ieregulējiet minimālu atskaņošanas skaļumu, bet pirms pārejas uz audioprogrammu atskaņošanu no ārēja avota ieregulējiet vidēju atskaņošanas skaļumu.

Lai izslēgtu skaņu, nospiediet taustiņu „**Mute**” **13**. Lai skaņu no jauna ieslēgtu, vēlreiz nospiediet taustiņu „**Mute**” **13** vai arī vienu no skaļuma regulēšanas taustiņiem „**Vol +**” **6** vai „**Vol -**” **5**.

Toņu joslas (tembra) regulēšana

Lai panāktu optimālu atskaņošanas kvalitāti, radio ir iebūvēts ekvalaizers.

Lai izmainītu zemo toņu atskaņošanas līmeni, vienreiz nospiediet taustiņu „**Equalizer**” **4**. Uz displeja parādās simbols „**BA**”, bet indikatorā **e** kļūst redzams atmiņā saglabātais zemo toņu atskaņošanas līmeņa raksturojums. Lai izmainītu augsto toņu atskaņošanas līmeni, vēlreiz nospiediet taustiņu „**Equalizer**” **4**; pie tam displeja indikatorā **e** parādās simbols „**TR**” un kļūst redzams atmiņā saglabātais augsto toņu atskaņošanas līmeņa raksturojums.

Zemo un augsto toņu atskaņošanas līmeni var regulēt robežās no -5 līdz +5 vienībām. Lai palielinātu izvēlēto parametra atskaņošanas līmeni, nospiediet taustiņu „**Vol +**” **6**, bet, lai samazinātu atskaņošanas līmeni, nospiediet taustiņu „**Vol -**” **5**. Izmainītās parametru vērtības tiek automātiski saglabātas atmiņā brīdī, kad dažas sekundes pēc pēdējās taustiņa nospiešanas indikatorā **e** no jauna parādās pulksteņa rādījumi.

Audioprogrammu avota izvēle

Lai izvēlētos audioprogrammu avotu, atkārtoti nospiediet taustiņu „Source” **14**, līdz displeja indikatorā **f** parādās vēlamā iekšējā audioprogrammu avota apzīmējums (skatīt sadaļu „Noskaņošanās uz radiostaciju un radiostācijas piesaiste fiksētās noskaņošanas atmiņai” lappusē 149) vai arī ārējā audioprogrammu avota apzīmējums (skatīt sadaļu „Ārējo audioprogrammu avotu pievienošana” lappusē 149):

- „FM”: radiostaciju uztveršana ultraisro viļņu (UĪV) diapazonā;
- „AM”: radiostaciju uztveršana vidējo viļņu (VV) diapazonā;
- „AUX”: ārējais audioprogrammu avots (piemēram, kompaktdisku atskaņotājs), kas pievienots 3,5 mm kontaktligzdai **22**.

Stienņveida antenas stāvokļa regulēšana

Radio tiek piegādāts kopā ar tajā iebūvētu stienņveida antenu **7**. Radiostaciju uztveršanas laikā nolieciet stienņveida antenu virzienā, kurā tiek nodrošināta vislabākā uztveršanas kvalitāte.

Ja uztveršana nenotiek ar pietiekošu kvalitāti, pārvietojiet radio uz vietu ar labākiem uztveršanas apstākļiem.

Piezīme. Ja radio tiek lietots dzirksteles veidojošu ierīču vai citu radioiekārtu tiešā tuvumā, tas var nelabvēlīgi ietekmēt radiouztveršanas kvalitāti.

Noskaņošanās uz radiostaciju un radiostācijas piesaiste fiksētās noskaņošanas atmiņai

Atkārtoti nospiediet taustiņu audioprogrammu avota izvēlei „Source” **14**, līdz displeja indikatorā **f** parādās apzīmējums „FM”, kas norāda, ka notiek radiostaciju uztveršana ultraisro viļņu (UĪV) diapazonā, vai apzīmējums „AM”, kas norāda, ka notiek radiostaciju uztveršana vidējo viļņu (VV) diapazonā.

Lai **noskaņotos uz vēlamu uztveršanas frekvenci**, nospiediet taustiņu radiostaciju meklēšanai virzienā uz priekšu **▶▶ 12**, kas izsauc uztveršanas frekvences palielināšanos, vai arī taustiņu radiostaciju meklēšanai atpakaļvirzienā **◀◀ 11**, kas izsauc uztveršanas frekvences samazināšanos. Uztveršanas frekvences vērtība tiek parādīta displeja indikatorā **a**.

Lai **uzmeklētu spēcīgu radiostaciju**, nospiediet taustiņu meklēšanai virzienā uz priekšu **▶▶ 12** vai taustiņu meklēšanai atpakaļvirzienā **◀◀ 11** un ilggu laiku turiet to nospiestu. Uzmeklētās radiostācijas frekvence parādās displeja indikatorā **a**.

Ja uztveramās radiostācijas signāls ir pietiekoši spēcīgs un piemērots stereo uztveršanai, radio automātiski pāriet stereo uztveršanas režīmā. Uz displeja parādās stereo uztveršanas indikators **c**.

Lai **uzmeklētu radiostaciju piesaistītu vienai no fiksētās noskaņošanas atmiņas vietām**, nospiediet vienu no fiksētās noskaņošanas taustiņiem **9** un turiet to nospiestu 3 s ilgi. Kad indikatorā **e** parādās apzīmējums „PR”, kā arī izvēlēta fiksētās noskaņošanas taustiņa numurs, radiostacija ir reģistrēta fiksētās noskaņošanas atmiņā.

Fiksētās noskaņošanas atmiņā var reģistrēt līdz 5 UĪV radiostacijām un līdz 5 VV radiostacijām. Ņemiet vērā, ka, piesaistot radiostaciju kādai jau izmantotai atmiņas vietai, tai iepriekš piesaistītā radiostacija tiek dzēsta no fiksētās uztveršanas atmiņas.

Lai **noskaņotos uz fiksētās uztveršanas atmiņai piesaistītu radiostaciju**, islaicīgi nospiediet atbilstošo fiksētās noskaņošanas taustiņu **9**. Indikatorā **e** uz dažām sekundēm parādās apzīmējums „PR”, kā arī attiecīgās fiksētās noskaņošanas atmiņas vietas numurs.

Ārējo audioprogrammu avotu pievienošana

Papildus radiostaciju uztveršanai, būvvieta radio var izmantot arī audioprogrammu atskaņošanai no dažādiem tam pievienotiem ārējiem audioprogrammu avotiem.

Noņemiet aizsargvāciņu no ieejas „AUX IN” kontaktligzdas **22**. Pievienojiet audio kabeļa **26** 3,5 mm leņķveida kontaktspraudni ieejas kontaktligzdai (skatīt attēlu grafiskajā lappusē). Pievienojiet audio kabeļa otru kontaktspraudni piemērotam audioprogrammu avotam.

Lai uzsāktu pievienotajā audioprogrammu avotā ierakstītās audioprogrammas atskaņošanu, atkārtoti nospiediet audioprogrammu avota izvēles taustiņu „Source” **14**, līdz displeja indikatorā **f** parādās apzīmējums „AUX”.

Lai novērstu netīrumu iekļūšanu ieejas „AUX IN” kontaktligzdā **22**, pēc audio kabeļa kontaktspraudņa atvienošanas no jauna nosedziet kontaktligzdu ar aizsargvāciņu.

Pulkstenis

Radio pulkstenis un diennakts laika indikācija darbojas no atsevišķa elektrobarošanas avota. Ja bateriju nodalījumā ir ievietotas bufera baterijas ar pietiekoši lielu ietilpību (skatīt sadaļu „Bufera bateriju ievietošana vai nomaīņa” lappusē 148), diennakts laika vērtība tiek saglabāta radio atmiņā arī tad, ja radio ir atvienots no barojošā elektrotīkla vai arī no tā ir atvienots barojošais akumulators.

Pulksteņa rādījumu iestādīšana

- Lai iestādītu pulksteņa rādījumus, nospiediet pulksteņa iestādīšanas taustiņu **⊖ 10** un turiet to nospiestu, līdz indikatorā **e** sāk mirgot stundu rādījumi.
- Atkārtoti nospiediet taustiņu meklēšanai virzienā uz priekšu **▶▶ 12** vai taustiņu meklēšanai atpakaļvirzienā **◀◀ 11**, līdz indikatorā kļūst redzami pareizi stundu rādījumi.
- Vēlreiz nospiediet taustiņu **⊖ 10** un turiet to nospiestu, līdz indikatorā **e** sāk mirgot minūšu rādījumi.
- Atkārtoti nospiediet taustiņu meklēšanai virzienā uz priekšu **▶▶ 12** vai taustiņu meklēšanai atpakaļvirzienā **◀◀ 11**, līdz indikatorā kļūst redzami pareizi minūšu rādījumi.
- Lai pulksteņa iestādījumus fiksētu atmiņā, nospiediet taustiņu **⊖ 10** trešo reizi.

Norādījumi darbam

Pareiza apiešanās ar akumulatoru

Sargājiet akumulatoru no mitruma un ūdens.

Uzglabājiet akumulatoru tikai pie temperatūras no –20 °C līdz 50 °C. Vasarā neatstājiet akumulatoru vietās ar paaugstinātu temperatūru, piemēram, automašīnas salonā.

Jauna vai ilgāku laiku nelietota akumulatora ietilpība sasniedz nominālo vērtību tikai pēc aptuveni 5 uzlādes un izlādes cikliem.

150 | Latviešu

Ja manāmi samazinās izstrādājuma darbības laiks starp akumulatora uzlādēm, tas rāda, ka akumulators ir nolietojies un to nepieciešams nomainīt.

Ievērojiet norādījumus par atbrīvošanos no nolietotajiem izstrādājumiem.

Kļūmes un to novēršana

| Kļūmes cēlonis | Novēršana |
|---|--|
| Radio nedarbojas | |
| Netiek nodrošināta elektrobarošana | (Līdz galam) pievienojiet elektrotīkla adaptera kontaktakšu un tā instrumenta kontaktspraudni vai uzlādētu akumulatoru |
| Radio ir pārāk sakarsis vai pārāk atdzisis | Nogaidiet, līdz radio temperatūra nonāk darba temperatūras diapazona robežās |
| Radio nedarbojas no elektrotīkla | |
| Ir bojāts elektrotīkla adapters vai tā savienošais kabelis | Pārbaudiet elektrotīkla adapteru un tā savienošo kabeli un vajadzības gadījumā nomainiet šīs daļas |
| Tiek lietots nepiemērots elektrotīkla adapters | Lietojiet vienīgi Bosch oriģinālo elektrotīkla adapteru (to var iegādāties arī kā rezerves daļu) |
| Radio nedarbojas no akumulatora | |
| Akumulatora kontakti ir netīri | Notīriet akumulatora kontaktus, piemēram, vairākkārt pievienojot akumulatoru uzlādes ierīcei un atvienojot no tās, vai arī nomainiet akumulatoru |
| Akumulators ir bojāts | Nomainiet akumulatoru |
| Akumulators ir pārāk sakarsis vai pārāk atdzisis | Nogaidiet, līdz akumulatora temperatūra nonāk pieļaujamā vērtību robežās |
| Radio pēkšņi atsakās darboties | |
| Nav pareizi vai līdz galam pievienots elektrotīkla adapters vai akumulators | Pareizi un līdz galam pievienojiet elektrotīkla adapteru vai akumulatoru |
| Ir slikta radiouztveršanas kvalitāte | |
| Tiek novēroti traucējumi, ko nosaka citu elektroierīču darbība vai neizdevīga atrašanās vieta | Pārvietojiet radio uz vietu, kur tiek nodrošināta labāka uztveršanas kvalitāte, vai arī novietojiet to lielākā attālumā no citām elektroniskajām ierīcēm |
| Ir traucēta pulksteņa indikācija | |
| Ir nolietojusās bufera baterijas | Nomainiet bufera baterijas |
| Nav pareiza bufera bateriju pievienošanas polaritāte | Pievienojiet bufera baterijas pareizi |

Ja šeit aprakstītie pasākumi nav pietiekami kļūmes novēršanai, griezieties Bosch pilnvarotā tehniskās apkalpošanas iestādē.

Apkalpošana un apkope**Apkalpošana un tīrīšana**

Lai radio darbotos droši un bez traucējumiem, uzturiet to tīru. Aplaukiet izstrādājumu ar mitru, mīkstu lupatiņu. Nelietojiet apkopei ķīmiski aktīvus tīrīšanas līdzekļus vai organiskos šķīdinātājus.

Klientu konsultāciju dienests un konsultācijas par lietošanu

Klientu konsultāciju dienesta darbinieki atbildēs uz Jūsu jautājumiem par izstrādājuma remontu un apkalpošanu, kā arī par rezerves daļu iegādi. Izklājuma zīmējumus un informāciju par rezerves daļām var atrast arī interneta vietnē:

www.bosch-pt.com

Bosch klientu konsultāciju grupa centīsies Jums palīdzēt vislabākajā veidā, sniedzot atbildes uz jautājumiem par mūsu izstrādājumiem un to piederumiem.

Pieprasot konsultācijas un pasūtot rezerves daļas, noteikti paziņojiet 10 zīmju izstrādājuma numuru, kas norādīts uz izstrādājuma marķējuma plāksnītes.

Latvijas Republika

Robert Bosch SIA
Bosch elektroinstrumentu servisa centrs
Mūkusalas ielā 97
LV-1004 Rīga
Tālr.: 67146262
Telefakss: 67146263
E-pasts: service-pt@lv.bosch.com

Transportēšana

Uz izstrādājumam pievienotajiem litija-jonu akumulatoriem attiecas noteikumi par bīstamo kravu pārvadāšanu. Lietotājs var transportēt akumulatorus ielu transporta plūsmā bez papildu nosacījumiem.

Pārsūtot tos ar trešo personu starpniecību (piemēram, ar gaisa transporta vai citu transporta aģentūru starpniecību), jāievēro īpaši sūtījuma iesaiņošanas un marķēšanas noteikumi. Tāpēc sūtījumu sagatavošanas laikā jāpieaicina kravu pārvadāšanas speciālists.

Pārsūtiet akumulatoru tikai tad, ja tā korpuss nav bojāts. Aizlīmējiet vaļējos akumulatora kontaktus un iesaiņojiet akumulatoru tā, lai tas iesaiņojumā nepārvietotos. Lūdzam ievērot arī ar akumulatoru pārsūtīšanu saistītos nacionālos noteikumus, ja tādi pastāv.

Atbrīvošanās no nolietotajiem izstrādājumiem

Nolietotie radio, elektrotīkla adapteri, piederumi un iesaiņojuma materiāli jāpaļauj otrreizējai pārstrādei apkārtnē videi nekaitīgā veidā.

Neizmetiet radio, tā elektrotīkla adapteru un akumulatorus vai baterijas sadzīves atkritumu tvertnē!

Tikai ES valstīm

Atbilstoši Eiropas Savienības direktīvai 2012/19/ES par nolietotajām elektriskajām un elektroniskajām ierīcēm, lietošanai nederīgās elektroiekārtas, kā arī, atbilstoši direktīvai 2006/66/EK, bojātie vai nolietotie akumulatori un baterijas jāsavāc atsevišķi un jānogādā otrreizējai pārstrādei apkārtējai videi nekaitīgā veidā.

Akumulatori un baterijas**Litija-jonu akumulatori**

Lūdzam ievērot sadaļā „Transportēšana” (lappuse 150) sniegtos norādījumus.

Tiesības uz izmaiņām tiek saglabātas.

Lietuviškai**Saugos nuorodos**

⚠ ĮSPĖJIMAS Perskaitykite visas šias saugos nuorodas ir reikalavimus. Nesilaikant saugos nuorodų ir reikalavimų gali trenkti elektros smūgis, kilti gaisras, galima smarkiai susižaloti ir sužaloti kitus asmenis.

Saugokite visas saugos nuorodas ir reikalavimus, kad ir ateityje galėtumėte jais pasinaudoti.

Saugos nuorodose vartojamas terminas „radijas“ skirtas iš elektros tinklo maitinamiems radijams (su tinklo adapteriu) ir iš akumulatoriaus maitinamiems radijams (be tinko adapterio) apibūdinti.

- ▶ **Darbo vieta turi būti švari ir gerai apšviesta.** Netvarkinga arba blogai apšviesta darbo vieta gali tapti nelaimingų atsitikimų priežastimi.
- ▶ **Tinklo adapterio kištukas turi atitikti tinklo kištukinio lizdo tipą. Kištuko jokiū būdu negalima modifikuoti. Su radiju nenaudokite jokių kištuko adapterių.** Originalūs kištukai, tiksliai tinkantys elektros tinklo kištukiniam lizdui, sumažina elektros smūgio pavojų.
- ▶ **Nenaudokite tinklo adapterio maitinimo laido ne pagal paskirtį, t. y. neneškite radijo paėmę už laido, nekabininkite ant laido, netraukite už jo, jei norite iš kištukinio lizdo ištraukti kištuką. Laidą patieskite taip, kad jo neveiktų karštis, jis neišsitemptų alyva ir jo nepažeistų aštrios detalės ar judančios prietaiso dalys.** Pažeisti arba susipynę laidai gali tapti elektros smūgio priežastimi.
- ▶ **Jei statybų aikštelės radiją naudojate prijungtą prie elektros tinklo, visiškai išvyniokite maitinimo laidą.** Priešingu atveju jungiamasis laidas gali įšilti.
- ▶ **Pasirūpinkite, kad tinklo kištuką bet kada būtų galima ištraukti.** Tinklo kištukas yra vienintelė galimybė atjungti radiją nuo maitinimo tinklo.



Saugokite radiją ir tinklo adapterį nuo lietaus ir drėgmės. Jei į radiją arba tinklo adapterį patenka lietaus ar vandens, padidėja elektros smūgio rizika.

- ▶ **Radiją ir tinklo adapterį laikykite švarius.** Nešvarumai kelia elektros smūgio pavojų.
- ▶ **Prieš kiekvieną naudojimą patikrinkite radiją, tinklo adapterį, kabelį ir kištuką. Jei aptikote pažeidimų, radijo nenaudokite. Patys neatidarykite radijo ir tinklo adapterio, dėl jų remonto kreipkitės tik į kvalifikuotus specialistus, remontuojant turi būti naudojami tik originalios atsarginės dalys.** Pažeisti radijai, tinklo adapteriai, laidai ir kištukai padidina elektros smūgio pavojų.
- ▶ **Šis radijas nėra skirtas, kad juo naudotųsi vaikai ar asmenys su fizinėmis, jutiminėmis ir dvasinėmis negalioimis arba asmenys, kuriems trūksta patirties arba žinių. Šį radiją gali naudoti 8 metų ir vyresni vaikai bei asmenys su fizinėmis, jutiminėmis ir dvasinėmis negalioimis arba asmenys, kuriems trūksta patirties ar žinių, jei juos prižiūri ir už jų saugumą atsako atsakingas asmuo arba jie buvo instruktuoti, kaip saugiai naudoti radiją ir žino apie gresiančius pavojus.** Priešingu atveju prietaisas gali būti valdomas netinkamai ir kyla sužeidimų pavojus.
- ▶ **Prižiūrėkite vaikus prietaisą naudodami, valydami ir atlikdami jo techninę priežiūrą.** Taip bus užtikrinama, kad vaikai su radiju nežaistų.
- ▶ **Neardykite akumulatoriaus.** Galimas trumpojo sujungimo pavojus.



Saugokite akumulatorių nuo karščio, pvz., taip pat ir nuo ilgo saulės spindulių poveikio, ugnies, vandens ir drėgmės. Iškyla sprogingo pavojus.

- ▶ **Šalia ištraukto akumulatoriaus nelaikykite sąvaržėlių, monetų, raktų, vinių, varžtų ar kitokių metalinių daiktų, kurie galėtų užtrumpinti kontaktus.** Įvykus akumulatoriaus kontaktų trumpajam sujungimui galima nusidenginti arba gali kilti gaisras.
- ▶ **Netinkamai naudojant akumulatorių, iš jo gali ištekėti skystis. Venkite kontakto su šiuo skysčiu. Jei skysčio pateko ant odos, nuplaukite jį vandeniu, jei pateko į akis – nedelsdami kreipkitės į gydytoją.** Akumulatoriaus skystis gali sudirginti ir nudeginti odą.
- ▶ **Pažeidus akumulatorių ar netinkamai jį naudojant, gali išsiveržti garai. Išvėdinkite patalpą, o jei atsirado negalavimų, kreipkitės į gydytoją.** Šie garai gali sudirginti kvėpavimo takus.
- ▶ **Akumulatoriui įkrauti naudokite tik tuos įkroviklius, kuriuos rekomenduoja gamintojas.** Naudojant kitokio tipo akumulatoriams skirtą įkroviklį, iškyla gaisro pavojus.
- ▶ **Akumulatorių naudokite tik su jūsų Bosch gaminiu.** Tik taip apsugosite akumulatorių nuo pavojingos perkrovos.
- ▶ **Aštrūs daiktai, pvz., viny ar atsuktuvai, arba išorinė jėga gali pažeisti akumulatorių.** Dėl to gali įvykti vidinis trumpasis jungimas ir akumulatorius gali sudegti, pradėti rūkti, sprogti ar perkaisti.

152 | Lietuviškai

- **Perskaitykite prietaisų, kuriuos jungiate prie radijo, naudojimo instrukcijoje pateiktas saugos ir darbo nuodas ir griežtai jų laikykitės.**

Gaminio ir techninių duomenų aprašas



Perskaitykite visas šias saugos nuorodas ir reikalavimus. Jei nepaisysite žemiau pateiktų saugos nuorodų ir reikalavimų, gali trenkti elektros smūgis, kilti gaisras ir galite sunkiai susižaloti arba sužaloti kitus asmenis.

Pavaizduoti prietaiso elementai

Numeriais pažymėtus radijo elementus rasite šios instrukcijos puslapiuose pateiktuose paveikslėliuose.

- 1 Rankena prietaisui pernešti
- 2 Garsiakalbis
- 3 Jjungimo-išjungimo mygtukas
- 4 Skambesio rankinio nustatymo mygtukas „Equalizer“
- 5 Garso stiprumo/žemo dažnio/aukšto dažnio mažinimo mygtukas „Vol -“
- 6 Garso stiprumo/žemo dažnio/aukšto dažnio didinimo mygtukas „Vol +“
- 7 Strypinė antena
- 8 Ekranas
- 9 Programiniai atminties mygtukai
- 10 Laiko nustatymo mygtukas ⊕
- 11 Paieškos atgal mygtukas ◀◀
- 12 Paieškos pirmyn mygtukas ▶▶
- 13 Garso nutildymo mygtukas „Mute“
- 14 Garso šaltinio parinkties mygtukas „Source“
- 15 Akumuliatorius*
- 16 Akumuliatoriaus atblokovimo klavišas
- 17 Akumuliatoriaus skyrius
- 18 Baterijų skyriaus dangtelio varžtas
- 19 Baterijų skyriaus dangtelis
- 20 Dėtuvės dangtelis
- 21 Dėtuvės fiksuojamoji svirtelė
- 22 „AUX IN“ įvorė
- 23 12 V jungiamoji įvorė
- 24 Tinklo adapteris
- 25 Prietaiso kištukas
- 26 „AUX“ laidas

*Pavaizduoti ar aprašyti priedai į tiekiamą standartinį komplektą neįeina. Visą papildomą įrangą rasite mūsų papildomos įrangos programoje.

Ekranas simboliai

- a Radijo dažnio indikatorius
- b Akumuliatoriaus įkrovos indikatorius
- c Stereo imtuvo indikatorius
- d Tylos įjungimo indikatorius
- e Daugiafunkcinis indikatorius
- f Garso šaltinio indikatorius

Techniniai duomenys

| Nešiojamasis radijas | | EasyRadio 12 |
|--|-----|------------------------------|
| Gaminio numeris | | 3 603 JB1 0.. |
| Buferinės baterijos | | 2 x 1,5 V (LR03/AAA) |
| Akumuliatorius | V | 10,8 – 12 |
| Svoris pagal „EPTA-Procedure 01:2014“ | kg | 1,7 |
| Leidžiamoji aplinkos temperatūra | | |
| – įkraunant | °C | 0...+45 |
| – įrankiu veikiant* | °C | -10...+40 |
| – sandėliuojant | °C | -20...+50 |
| Rekomenduojami akumuliatoriai | | PBA 10,8V ... PBA 12V ... |
| Rekomenduojami krovikliai | | AL 11.. CV |
| Garso režimas/radijas | | |
| Darbinė įtampa | | |
| – naudojant su tinklo adapteriu | V | 12 |
| – naudojant su akumuliatoriumi | V | 10,8 – 12 |
| Stiprintuvo nominalioji galia (naudojant su tinklo adapteriu) | | 2 x 5 W |
| Radijo dažnių diapazonai | | |
| – UTB | MHz | 87,5 – 108 |
| – VB | kHz | 531 – 1602 |
| * ribota galia, esant temperatūrai < 0 °C | | |
| Techniniai duomenys nustatyti su tiekiamame komplekte esančiais akumuliatoriais. | | |
| Tinklo adapteris | | |
| Gaminio numeris | | 1 600 A00 0.. |
| Įeinamoji įtampa | V~ | 100 – 240 |
| Dažnis | Hz | 50/60 |
| Įeinamoji srovė | mA | 500 |
| Išeinamoji įtampa | V= | 12 |
| Išeinamoji srovė | mA | 1500 |
| Svoris pagal „EPTA-Procedure 01:2014“ | kg | 0,2 |
| Apsaugos klasė | | □/II |

Montavimas

Elektros energijos tiekimas į radiją

Elektros energija į radiją gali būti tiekiamą per tinklo adapterį **24** arba ličio jonų akumuliatorių **15**.

Naudojimas su akumuliatoriumi

Nuoroda: Naudojant radijui netinkamus akumuliatorius, radijas gali pradėti netinkamai veikti arba gali būti pažeistas.

Nuoroda: akumuliatorius tiekiamas iš dalies įkrautas, kad akumuliatorius veikėtų visa galia, prieš pirmąjį naudojimą akumuliatorių kroviklyje visiškai įkraukite.





- **Naudokite tik techninių duomenų skyriuje nurodytus kroviklius.** Tik šie krovikliai yra priderinti prie Jūsų radijuje naudojamu ličio jonų akumuliatoriaus.

Ličio jonų akumuliatorių galima įkrauti bet kada, eksploatacavimo trukmė dėl to nesutrumpėja. Krovimo proceso nutraukimas akumuliatoriui nekenkia.

Akumuliatorių į akumuliatoriaus skyrių **17** įdėkite taip, kad akumuliatoriaus jungtys priglustų prie akumuliatoriaus skyriuje **17** esančių jungčių ir kad jis akumuliatoriaus skyriuje užsifikuotų.

Akumuliatoriaus įkrovos indikatorius **b** atsiranda ekrane iškart, kai tik įstatomas pakankamos įtampos akumuliatorius, o radijas su elektros tinklu yra sujungtas nenaudojant tinklo adapterio **24**.

Akumuliatoriaus įkrovos indikatorius **b** informuoja apie esamą akumuliatoriaus būklę. Jei akumuliatoriaus įkrovos indikatorius mirksi, akumuliatorių reikia įkrauti.

| Indikatorius | Talpa |
|--|---------|
|  | ≥ 2/3 |
|  | ≥ 1/3 |
|  | < 1/3 |
|  | Atsarga |



Akumuliatorius išsikrovęs

Norėdami akumuliatorių **15** išimti, paspauskite akumuliatoriaus atblokovimo klavišus **16** ir išimkite jį iš akumuliatoriaus skyriaus **17**.

Naudojimas su tinklo adapteriu

- **Atkreipkite dėmesį į tinklo įtampą!** Maitinimo šaltinio įtampa tinklo adapteriui turi sutapti su tinklo adapterio firmine lentelėje nurodytais duomenimis.

Atidarykite 12 V jungiamosios įvorių **23** apsauginį dangtelį. 12 V tinklo adapterio kištuką **25** įstatykite į jungiamąją įvorę **23**. Įjunkite tinklo adapterį į elektros tinklą.

- **Naudokite tik originalų Bosch tinklo adapterį, skirtą jūsų radijui.** Tik taip galėsite užtikrinti neprikaištingą radijo veikimą.

Kai ištraukiate prietaiso kištuką, kad apsaugotumėte nuo nesavarumų, uždarykite 12 V jungiamosios įvorių **23** apsauginį dangtelį.

Nenaudojamą tinklo adapterį **24** galima laikyti radijo dėtuvių dėje. Tuo tikslu atfiksukite dėtuvių fiksuojamąją svirtelę **21** ir atidenkite dangtelį **20**.

Bufnerinių baterijų įdėjimas ir keitimas

Norint radijuje išsaugoti paros laiką, reikia įdėti buferinę bateriją. Tuo tikslu patariama naudoti šarmines mangano baterijas.

Norėdami atidaryti baterijų skyrių, išsukite varžtą **18** ir nuimkite baterijų skyriaus dangtelį **19**. Įdėkite buferines baterijas. Įdėdami baterijas atkreipkite dėmesį į baterijų skyriaus dangtelio išorinėje pusėje nurodytus baterijų polius.

Vėl uždėkite baterijų skyriaus dangtelį **19** ir prisukite jį varžtu **18**.

Jei rodmuo **e** silpnėja ir nebeišsaugomas paros laikas, pakeiskite buferines baterijas.

Visada kartu pakeiskite visas baterijas. Naudokite tik vieno gamintojo ir vienodos talpos baterijas.

- **Jei radijo ilgesnį laiką nenaudosite, išimkite iš jo buferines baterijas.** Ilgesnį laiką sandėliuojamos buferinės baterijos dėl korozijos gali pradėti irti ir savaime išsikrauti.

Naudojimas

- **Saugokite radiją nuo drėgmės ir tiesioginių saulės spindulių.** Radijas skirtas naudoti tik sausose vidaus patalpose.

Garso režimas

Įjungimas ir išjungimas

Norėdami radiją **įjungti**, paspauskite įjungimo-išjungimo mygtuką **3**. Suaktyvinamas ekranas **8** ir įjungiamas radijo pakutinio išjungimo metu nustatytas garso šaltinis.

Nuoroda: Pirmą kartą naudojant radiją su akumuliatoriumi arba po ilgesnės nenaudojimo pertraukos gali būti, kad norint įjungti reikės kelis kartus arba ilgiau paspausti įjungimo-išjungimo mygtuką **3**.

Kiekvieną kartą paspaudžiant mygtuką, kelioms sekundėms apšviečiamas ekranas **8**.

Norėdami radiją **išjungti**, dar kartą paspauskite įjungimo-išjungimo mygtuką **3**. Esamas garso šaltinio nustatymas išsaugomas.

Kad tausotumėte energiją, radiją įjunkite tik tada, kai jį naudojate.

Garso stiprumo nustatymas

Radiją įjungus visada yra nustatytas vidutinis garso stiprumas (vertė 10).

Norėdami padidinti garso stiprumą, spauskite mygtuką „Vol +“ **6**, norėdami sumažinti garso stiprumą, spauskite mygtuką „Vol -“ **5**. Garso stiprumo nustatymas „VL“ (vertė nuo 0 iki 20) kelias sekundes parodomas ekrano indikatoriuje **e**.

Prieš nustatydami ar keisdami radijo stotį, nustatykite mažesnę garso stiprumo vertę, o prieš įjungdami išorinį garso šaltinį – vidutinę vertę.

Norėdami išjungti garsą, galite paspausti mygtuką „Mute“ **13**. Norėdami garsą vėl įjungti, arba iš naujo paspauskite mygtuką „Mute“ **13**, arba garso stiprumo mygtukus „Vol +“ **6** ar „Vol -“ **5**.

Skambesio nustatymas

Optimaliam skambėjimo tonui užtikrinti, radijuje yra integruotas ekvalaizeris.

Norėdami rankiniu būdu pakeisti žemų dažnių lygį, vieną kartą paspauskite mygtuką „Equalizer“ **4**. Ekrane atsiranda „BA“, o indikatoriuje **e** – išsaugota žemų dažnių lygio vertė. Norėdami nustatyti aukštų dažnių lygį, dar kartą paspauskite mygtuką „Equalizer“ **4**, indikatoriuje **e** atsiranda „TR“ bei išsaugota aukštų dažnių lygio vertė.

154 | Lietuviškai

Žemų ir aukštų dažnių lygį galima keisti nuo – 5 iki + 5. Norėdami parodytą vertę padidinti, spauskite mygtuką „Vol +“ **6**, norėdami sumažinti – mygtuką „Vol –“ **5**. Pakeistos vertės automatiškai išsaugomos, kai rodmuo **e**, praėjus kelioms sekundėms po paskutinio mygtuko paspaudimo, vėl persijungia į laiko rodmenis.

Garso šaltinio parinkimas

Norėdami pasirinkti garso šaltinį, pakartotinai spauskite mygtuką „Source“ **14**, kol ekrane atsiras pageidaujamo vidinio garso šaltinio **f** (žr. „Radijo stoties nustatymas ir išsaugojimas“, 154 psl.) arba išorinio garso šaltinio (žr. „Išorinių garso šaltinių prijungimas“, 154 psl.) indikatorius:

- „FM“: radijas UTB bangomis,
- „AM“: radijas VB bangomis,
- „AUX“: išorinis garso šaltinis (pvz., CD grotuvas) per 3,5 mm įvorę **22**.

Strypinės antenos nukreipimas

Radijas tiekiamas su primontuota strypine antena **7**. Radijui veikiant, strypinę anteną nukreipkite ta kryptimi, kuria yra geriausias bangų priėmimas.

Jei bangų priėmimas nepakankamai geras, radiją pastatykite kitoje vietoje, kurioje yra geresnis bangų priėmimas.

Nuoroda: Radiją naudojant netoli radijo stočių, radijo aparatų ar kitų elektroninių prietaisų, gali pasitaikyti radijo bangų priėmimo trikdžių.

Radijo stoties nustatymas ir išsaugojimas

Pakartotinai spauskite garso šaltinio parinkties mygtuką „Source“ **14**, kol indikatoriuje **f** atsiras ultratrumpųjų bangų (UTB) priėmimo diapazono indikatorius „FM“ arba vidutinių bangų (VB) priėmimo diapazono indikatorius „AM“.

Norėdami **nustatyti tam tikrą radijo dažnį**, spauskite paieškos pirmyn mygtuką **▶▶▶ 12**, kad dažnį padidintumėte, ir paieškos atgal mygtuką **◀◀◀ 11**, kad dažnį sumažintumėte. Ekran indikatoriuje **a** parodomas esamasis dažnis.

Norėdami **ieškoti radijo stočių su didelio stiprumo signalu**, spauskite paieškos pirmyn mygtuką **▶▶▶ 12** arba paieškos atgal mygtuką **◀◀◀ 11** ir šiek tiek palaikykite paspaustą. Atrastos radijo stoties dažnis parodomas ekrano indikatoriuje **a**.

Kai priimamas signalas pakankamai stiprus, radijas automatiškai persijungia į stereopriėmimo režimą. Ekrane atsiranda stereopriėmimo rodmuo **c**.

Norėdami **išsaugoti nustatytą stotį**, paspauskite vieną iš programinių atminties mygtukų **9** ir palaikykite paspaustą 3 s. Kai tik indikatoriuje užsidega **e**, „PR“ bei pasirinkto programinio atminties mygtuko numeris, stotis yra išsaugoma. Galite išsaugoti 5 UTB stotis ir 5 VB stotis. Atkreipkite dėmesį, kad jau užimtoje vietoje pasirinkus iš naujo, užrašoma naujai nustatyta radijo stotis.

Norėdami **paleisti išsaugotą stotį**, trumpai paspauskite atitinkamą programinį atminties mygtuką **9**. Indikatoriuje **e** kelioms sekundėms užsidega „PR“ bei programos atminties numeris.

Išorinių garso šaltinių prijungimas

Be integruoto radijo gali groti ir įvairūs išoriniai garso šaltiniai. Nuimkite „AUX IN“ įvorės **22** apsauginį dangtelį. „AUX“ laido **26** kampinį 3,5 mm kištuką įstatykite į įvorę (žr. paveikslėlį puslapiuose su schemomis). „AUX“ laido kitą kištuką prijunkite prie tinkamo garso šaltinio.

Norėdami įjungti prijungtą garso šaltinį, pakartotinai spauskite garso šaltinio parinkties mygtuką „Source“ **14**, kol ekrano indikatoriuje **f** atsiras „AUX“.

Kai ištraukiate „AUX“ laido kištuką, kad apsaugotumėte nuo nešvarumų, vėl uždėkite „AUX IN“ įvorės **22** apsauginį dangtelį.

Laiko indikatorius

Radijas turi laiko indikatorius, maitinamą iš atskiro energijos šaltinio. Jei baterijų skyriuje yra įdėtos pakankamos talpos buferinės baterijos (žr. „Buferinių baterijų įdėjimas ir keitimas“, 153 psl.), laiką galima išsaugoti net ir tada, kai radijas yra atjungtas nuo akumulatoriaus ar elektros tinklo.

Laiko nustatymas

- Norėdami nustatyti laiką, spauskite laiko nustatymo mygtuką **⊖ 10**, kol indikatoriuje **e** pradės mirksėti valandų skaitmuo.
- Pakartotinai spauskite paieškos pirmyn mygtuką **▶▶▶ 12** arba paieškos atgal mygtuką **◀◀◀ 11**, kol bus parodytas tinkamas valandų skaitmuo.
- Dar kartą paspauskite mygtuką **⊖ 10**, kad indikatoriuje **e** pradėtų mirksėti minučių skaitmuo.
- Pakartotinai spauskite paieškos pirmyn mygtuką **▶▶▶ 12** arba paieškos atgal mygtuką **◀◀◀ 11**, kol bus parodytas tinkamas minučių skaitmuo.
- Kad išsaugotumėte laiko nustatymus, trečią kartą paspauskite mygtuką **⊖ 10**.

Darbo patarimai**Nuorodos, kaip optimaliai elgtis su akumulatoriumi**

Saugokite akumulatorių nuo drėgmės ir vandens.

Akumulatorių sandėliuokite tik nuo – 20 °C iki 50 °C temperatūroje. Pvz., nepalikite akumulatoriaus vasarą automobilyje.

Naujas arba ilgą laiką nenaudotas akumulatorius visą galiną energiją išvystys tik po maždaug 5 įkrovimo – iškrovimo ciklų.

Pastebimas įkrauto akumulatoriaus veikimo laiko sutrumpėjimas rodo, kad akumulatorius susidėvėjo ir jį reikia pakeisti.

Vadovaukitės pateiktomis nuorodomis dėl prietaiso ir akumulatoriaus šalinimo.

Gedimai – priežastys ir pašalinimas

| Priežastis | Pašalinimas |
|------------------------------------|--|
| Radijas neveikia | |
| Netiekama elektros energija | Įstatykite tinklo adapterį ir prietaiso kištuką arba (visiškai) įkrautą akumulatorių |
| Radijas per šiltas arba per šaltas | Palaukite, kol radijas įšils iki darbinės temperatūros |

| Priežastis | Pašalinimas |
|------------|-------------|
|------------|-------------|

Radijas neveikia, kai maitinamas iš elektros tinklo

| | |
|--|--|
| Pažeistas tinklo adapteris arba jungiamasis laidas | Tinklo adapterį ir jungiamąjį laidą patikrinkite ir, jei reikia, kreipkitės į specialistus, kad pakeistų |
|--|--|

| | |
|--|---|
| Prijungtas netinkamas tinklo adapteris | Naudokite originalų Bosch tinklo adapterį (galima įsigyti ir kaip atsarginę dalį) |
|--|---|

Radijas neveikia, kai maitinamas iš akumulatoriaus

| | |
|-----------------------------------|---|
| Nešvarūs akumulatoriaus kontaktai | Nuvalykite akumulatoriaus kontaktus (pvz., daug kartų įstatykite ir išimkite akumulatorių), jei reikia, akumulatorių pakeiskite |
|-----------------------------------|---|

| | |
|-------------------------|-------------------------|
| Akumulatorius pažeistas | Akumulatorių pakeiskite |
|-------------------------|-------------------------|

| | |
|--|--|
| Akumulatorius per šiltas arba per šaltas | Palaukite, kol akumulatorius pasieks darbinę temperatūrą |
|--|--|

Radijas staiga nustoja veikti

| | |
|--|---|
| Netinkamai arba nevisiškai įstatytas tinklo adapteris ar akumulatorius | Tinkamai ar visiškai įstatykite tinklo adapterį ar akumulatorių |
|--|---|

Blogai priimamos radijo bangos

| | |
|---|---|
| Trikdo kiti prietaisai arba netinkama pastatymo vieta | Radiją pastatykite kitoje vietoje, kurioje geresnis bangų priėmimas, arba didesniu atstumu nuo elektroninių prietaisų |
|---|---|

Su trikdžiais rodomas laikas

| | |
|--------------------------------|--|
| Išsikrovusi laiko indikatorius | Pakeiskite buferines baterijas buferinė baterija |
|--------------------------------|--|

| | |
|--|---|
| Buferinės baterijos įdėtos netinkamai nustačius polius | Buferines baterijas įdėkite tinkamai nustatę polius |
|--|---|

Nepašalinus gedimo aukščiau aprašytomis priemonėmis, reikia kreiptis į įgaliotą Bosch klientų aptarnavimo skyrių.

Priežiūra ir servisas**Priežiūra ir valymas**

Kad dirbtumėte gerai ir saugiai, radiją laikykite švarų. Visus nešvarumus nuvalykite drėgnu minkštu skudurėliu. Negalima naudoti jokių aštrių plovimo priemonių ir tirpiklių.

Klientų aptarnavimo skyrius ir naudotojų konsultavimo tarnyba

Klientų aptarnavimo skyriuje gausite atsakymus į klausimus, susijusius su jūsų gaminio remontu, technine priežiūra bei atsarginėmis dalimis. Detalios brėžinys ir informaciją apie atsargines dalis rasite čia:

www.bosch-pt.com

Bosch naudotojų konsultavimo tarnybos specialistai mielai atsakys į klausimus apie mūsų gaminius ir papildomą įrangą.

ieškant informacijos ir užsakant atsargines dalis prašome būtinai nurodyti dešimtženklį gaminio numerį, esantį firminėje lentelėje.

Lietuva

Bosch įrankių servisas
 Informacijos tarnyba: (037) 713350
 Įrankių remontas: (037) 713352
 Faksas: (037) 713354
 El. paštas: service-pt@lv.bosch.com

Transportavimas

Kartu pateikiamų ličio jonų akumulatorių gabenimui taikomos pavojingų krovinių gabenimą reglamentuojančių įstatymų nuostatos. Naudotojui akumulatorius gabenti keliais leidžiama be jokių apribojimų.

Jei siunčiant pasitelkiami tretieji asmenys (pvz., oro transportas, ekspedijavimo įmonė), būtina atsižvelgti į pakuotei ir ženklinimui taikomus ypatingus reikalavimus. Būtina, kad rengiant siuntą dalyvautų pavojingų krovinių gabenimo specialistas.

Siųskite tik tokius akumulatorius, kurių nepažeistas korpusas. Apklijuokite kontaktus ir supakuokite akumulatorių taip, kad jis pakuotėje nejudėtų.

Taip pat laikykitės ir esamų papildomų nacionalinių taisyklių.

Šalinimas

Radijai, tinklo adapteriai, akumulatoriai/baterijos, papildoma įranga ir pakuotės turi būti ekologiškai utillizuojami.

Radijų, tinklo adapterių ir akumulatorių bei baterijų nemeskite į buitinių atliekų konteinerius!

Tik ES šalims:

Pagal Europos direktyvą 2012/19/ES dėl elektros ir elektroninės įrangos atliekų ir pagal Europos direktyvą 2006/66/EB dėl baterijų ir akumulatorių bei baterijų ir akumulatorių atliekų, naudoti nebetinkami elektriniai prietaisai ir akumulatoriai bei baterijos turi būti surenkami atskirai ir perdirbami aplinkai nekenksmingu būdu.

Akumulatoriai ir baterijos**Ličio jonų:**

Prašome laikytis skyriuje „Transportavimas“, psl. 155 pateiktą nuorodą.

Galimi pakeitimai.

التخلص من العدة الكهربائية

ينبغي التخلص من أجهزة الراديو والمهاتبات الكهربائية القابسية والمراكم/البطاريات والملحقات التكميلية ومواد التغليف بطريقة محافظة على البيئة بتسليمها إلى أحد مراكز إعادة التدوير. لا تترك أجهزة الراديو والمهاتبات الكهربائية القابسية والمراكم/البطاريات ضمن النفايات المنزلية!

لدول الاتحاد الأوروبي فقط:

حسب التوجيه الأوروبي 2012/19/EU يجب أن يتم جمع العدد الكهربائية الغير صالحة للاستعمال، وحسب التوجيه الأوروبي 2006/66/EC يجب أن يتم جمع المراكم/البطاريات التالفة أو المستهلكة على انفراد ليتم التخلص منها بطريقة منصفة بالبيئة عن طريق التدوير.

المراكم/البطاريات:

أيونات الليثيوم:
يرجى مراعاة الملاحظات في فقرة "النقل"، الصفحة 157.



نحتفظ بحق إدخال التعديلات.

خدمة الزبائن ومشورة الاستخدام

يجيب مركز خدمة الزبائن على أسئلتكم بصدد تصنيع وصيانة المنتج وأيضا بما يخص قطع الغيار. يعثر على الرسوم الممددة وعلى المعلومات عن قطع الغيار بموقع:

www.bosch-pt.com

سيكون من دواعي سرور فرقة مشورة الاستخدام بشركة بوش أن تساعدكم بخصوص الأسئلة عن منتجاتنا وتوابعها. يلزم ذكر رقم الصنف ذو الفئات العشر وفقا للوحة صنع المنتج عند إرسال أية استفسارات أو طلبيات قطع غيار. يرجى التوجه إلى التاجر المختص بما يتعلّق بأمور الضمان والتصليح وتأمين قطع الغيار.

المغرب

اوتبرو
53، زنقة الملازم محمد محروس
الدار البيضاء- 20300 - المغرب
الهاتف: +212 (0) 522 400 615 / +212 (0) 522 400 409
البريد الإلكتروني: service@outipro.ma

الجزائر

سيستال
المنطقة الصناعية احداث
بجاية 06000 - الجزائر
الهاتف: +213 (0) 982 400 992
الفاكس: +213 (0) 34201569
البريد الإلكتروني: sav@siestal-dz.com

تونس

صوتال
م.ص. المجمع سان كوبان رقم 99 - 25
2014. مكربن رياض تونس
الهاتف: +216 71 428 770
الفاكس: +216 71 354 175
البريد الإلكتروني: sotel2@planet.tn

مصر

يونيمار
رقم 20 مركز الخدمات
التجمع الاول - القاهرة الجديدة - مصر
الهاتف: +202 224 78072 - 73 / +202 224 76091 - 95
لفاكس: +2 022 2478075
البريد الإلكتروني: boschegypt@unimaregypt.com

النقل

تخضع مراكم إيونات الليثيوم المركبة لأحكام قانون المواد الخطيرة. يسمح للمستخدم أن يقوم بنقل المراكم على الطرقات دون التقيد بأية شروط إضافية. عندما يتم إرسالها عن طريق طرف آخر (مثلا: الشحن الجوي) أو شركة شحن، يتوجب التقيد بشروط خاصة بصدد التغليف والتعليم. ينبغي استشارة خبير متخصص بنقل المواد الخطيرة عندما يرغب بتحضير القطعة المرغوب إرسالها في هذه الحالة.

ارسل المراكم فقط إن كان هيكلها سليم. احجب الملامسات المفتوحة بلاصقات وغلف المركم بحيث لا يتحرك في الطرد.

يرجى أيضا مراعاة الأحكام الوطنية الإضافية إن وجدت.

الإجراءات

السبب

الراديو لا يعمل في طريقة الشبكة الكهربائية

| | |
|---|--|
| وحدة تحويل القدرة بالقياس أو الكيل تالف | افحص وحدة تحويل القدرة بالقياس أو الكيل واستبدلهما إن تطلب الأمر ذلك |
|---|--|

| | |
|--|--|
| تم استخدام وحدة تحويل القدرة بالقياس الفاطنة | استخدم وحدة تحويل القدرة بالقياس بوش الأصلية (متوفرة أيضا ضمن التوابع) |
|--|--|

الراديو لا يعمل في طريقة التشغيل بالمركم

| | |
|----------------------|--|
| ملازمات المركم متسخة | نظف ملازمات المركم من خلال تلقيمه ونزعه عدة مرات مثلا، استبدل المركم عند الضرورة |
|----------------------|--|

| | |
|-------------------------|--|
| المركم تالف | استبدل المركم |
| المركم بارد أو ساخن جدا | انتظر إلى أن يصل المركم إلى درجة حرارة التشغيل |

توقف الراديو فجأة

| | |
|--|--|
| لم يتم ربط وحدة تحويل القدرة بالقياس أو تلقيم المركم بالشكل الصحيح أو الكامل | اربط وحدة تحويل القدرة بالقياس أو لقم المركم بالشكل الصحيح والكامل |
|--|--|

استقبال المحطة رديء

| | |
|--|---|
| الخلل بسبب أجهزة أخرى أو بسبب مكان النصب الغير ملائم | ضع الراديو في مكان آخر باستقبال أفضل أو على مسافة أبعد نسبيا من الأجهزة الإلكترونية |
|--|---|

خلل يعرض الوقت

| | |
|---|---|
| البطاريات الصادة الفارغة | استبدل البطاريات الصادة |
| تم وصل الأقطاب بالشكل الخاطئ عند تركيب البطاريات الصادة | ركب البطاريات الصادة مع وصل الأقطاب بالشكل الصحيح |

يرجى الاتصال بمركز خدمة زبائن وكالة شركة بوش إن لم تؤد إجراءات المساعدة المذكورة إلى إزالة الخطأ.

الصيانة والخدمة

الصيانة والتنظيف

حافظ على نظافة الراديو كي يعمل بشكل جيد وآمن. امسح الأوساخ بواسطة قطعة نسيج طرية ورطبة. لا تستعمل مواد التنظيف أو المواد المحللة.

إدارة مصدر الصوت الموصول، يكرر الضغط على زر اختيار مصدر الصوت "Source" 14 إلى أن يعرض بالمؤشر f على الشاشة "AUX".

ركب غطاء وقاية مقبس "AUX IN" 22 مرة أخرى عندما تنزع قابس كبل الـ AUX للوقاية من الاتساخ.

عرض الوقت

يشتمل الراديو على مبین للوقت بمصدر منفصل للإمداد بالطاقة. إذا كانت هناك بطاريات صادة بسعة كافية مركبة في درج البطاريات (انظر "تركيب/استبدال البطاريات الصادة"، صفحة 159)، فإنه يمكن تخزين الوقت حتى وإن تم فصل الراديو عن مصدر الإمداد بالطاقة من خلال المرمك أو المهائى الكهربائي القابسي.

ضبط الوقت

- لضبط الوقت يكرر الضغط على زر ضبط الوقت ⊕ 10 أن يخفق عدد الساعات بالمؤشر e.
- اضغط على زر البحث نحو الأعلى ►► 12 أو على زر البحث نحو الأسفل ◀◀◀ 11 إلى أن يعرض عدد الساعات الصحيح.
- اضغط مرة أخرى على الزر ⊕ 10 حتى يخفق عدد الدقائق بالمؤشر e.
- كرر الضغط على زر البحث نحو الأعلى ►► 12 أو على زر البحث نحو الأسفل ◀◀◀ 11 إلى أن يعرض عدد الدقائق الصحيح.
- اضغط مرة ثالثة على الزر ⊕ 10 لحفظ الوقت.

ملاحظات شغل

ملاحظات لمعاملة المرمك بطريقة مثالية

اهم المرمك من الرطوبة والماء.
خزن المرمك فقط ضمن مجال حراري يقع بين 20°C - وحتى 50°C. لا تترك المرمك في السيارة في فصل الصيف مثلاً.
لا ينجز مرمك جديد أو مرمك لم يستعمل لفترة طويلة أداءه الكامل إلا بعد 5 دورات شحن وتفريغ تقريباً.
وتدل فترة صلاحية تشغيل أقصر بوضوح بعد الشحن، إلى أن المرمك قد استهلك وأنه توجب استبداله.
تراجع الملاحظات بصدد التخلص من العدد.
الأخطاء - الأسباب والإجراءات

| السبب | الإجراءات |
|-----------------|--|
| الراديو لا يعمل | لا يوجد امداد بالطاقة |
| | اربط وحدة تحويل القدرة بالقابس وقابس الشبكة الكهربائية أو لقم المرمك (بشكل كامل) |
| | الراديو ساخن أو بارد للغاية انتظر حتى يصل الراديو إلى درجة حرارة التشغيل |

اختيار مصدر الصوت

لاختيار مصدر الصوت يكرر الضغط على الزر "Source" 14 إلى أن يظهر على الشاشة المؤشر f لمصدر الصوت الداخلي (راجع "ضبط/حفظ محطات الإذاعة"، الصفحة 158) أو لمصدر الصوت الخارجي (راجع "وصل مصدر صوت خارجي"، الصفحة 158) المرغوب:

- "FM": مذيع عبر الموجات القصيرة جداً،
- "AM": مذيع عبر الموجات المتوسطة،
- "AUX": مصدر صوت خارجي (مثلاً: جهاز أقراص مدمجة) عبر مقبس الـ 3,5 مم 22.

تسوية قضيب الهوائي

يتم توريد الراديو وقضيب الهوائي مركب به 7. عند تشغيل الراديو قم بتريك قضيب الهوائي في الاتجاه الذي يتبع لك أفضل جودة استقبال.

وإذا لم تتوفر جودة استقبال كافية، فضع الراديو في مكان تتوفر به جودة استقبال أفضل.

ملاحظة: عند تشغيل الراديو في محيط قريب مباشرة من محطات لاسلكية أو أجهزة لاسلكية أو أية أجهزة إلكترونية أخرى، فقد يؤدي ذلك إلى حدوث تشويشات على استقبال الراديو.

ضبط/حفظ محطات الإذاعة

كرر الضغط على زر اختيار مصدر الصوت "Source" 14 إلى أن يعرض المؤشر f "FM" لاستقبال الموجات القصيرة جداً أو "AM" لاستقبال الموجات المتوسطة.

من أجل ضبط تردد إذاعة محددة يُضغط زر البحث نحو الأعلى ►► 12 لزيادة التردد أو زر البحث نحو الأسفل ◀◀◀ 11 لتخفيض التردد. يعرض التردد الحالي بالمؤشر a على الشاشة.

من أجل البحث عن محطة إذاعة بقوة إشارة عالية يُضغط زر البحث نحو الأعلى ►► 12 أو زر البحث نحو الأسفل ◀◀◀ 11 ويترك مضغوطاً للحظة. يعرض تردد المحطة المعثور عليها بالمؤشر a على الشاشة.

عند توفر استقبال قوي بدرجة كافية لإشارة مناسبة يتحول الراديو أوتوماتيكياً إلى وضع الاستقبال الاستريو. يظهر في وحدة العرض مبین الاستقبال الاستريو c.

من أجل حفظ المحطة التي تم ضبطها يضغط أحد أزرار حفظ البرامج 9 لمدة 3 ثا. يكون قد تم حفظ المحطة عندما يعرض على المؤشر e "PR" وأيضاً رقم زر حفظ البرامج الذي تم اختياره.

يمكنك أن تحفظ 5 محطات موجات قصيرة جداً و 5 محطات موجات متوسطة. احترس إلى أنه يتم محي المحطة المحفوظة سابقاً عن المكان الذي حفظت به عندما يتم حفظ محطة جديدة بنفس المكان.

من أجل استرجاع محطة محفوظة يضغط للحظة قصيرة على زر حفظ البرامج الموافق 9. يعرض على المؤشر e لعدة ثوانٍ "PR" وأيضاً رقم الزر الذي حفظ به البرنامج.

وصل مصدر صوت خارجي

يمكن أن يتم تشغيل مصادر صوت خارجية متعددة إضافة إلى المذيع الداخلي.

فك غطاء وقاية مقبس "AUX IN" 22. اربط قابس الـ 3,5 المثنى بكبل AUX 26 المرفق بالمقبس (راجع الصورة على صفحة الرسوم التخطيطية). اربط القابس الآخر التابع لكبل AUX بمصدر صوت ملائم.

التشغيل

◀ **احرص على حماية الراديو من البلى وأشعة الشمس المباشرة.** فالراديو مخصص فقط للاستخدام في الأماكن المغلقة الجافة.

إدارة الصوت

التشغيل والإطفاء

لغرض تشغيل الراديو اضغط على زر التشغيل والإيقاف 3. يتم تفعيل وحدة العرض 8 وتشغيل مصدر الصوت الذي كان مضبوطاً عند آخر إيقاف للراديو.

ملاحظة: عند التشغيل بالمرمك لأول مرة أو عند عدم استخدام الراديو لفترة طويلة قد يكون من الضروري الضغط على زر التشغيل والإيقاف 3 عدة مرات أو لفترة أطول لغرض التشغيل.

يتم إضاءة شاشة العرض 8 لعدة ثوان عند الضغط على أحد الأزرار.

لغرض إيقاف الراديو اضغط مجدداً على زر التشغيل والإيقاف 3. يتم تخزين وضع الضبط المالي لمصدر الصوت. لتوفير الطاقة لا تقم بتشغيل الراديو إلا عند استخدامه.

ضبط قوة الصوت

بعد تشغيل الراديو يتم دائماً ضبط درجة متوسطة لقوة الصوت (القيمة 10).

لزيادة قوة الصوت ينبغي أن تضغط الزر "Vol +", أما من أجل تخفيض قوة الصوت فينبغي أن تضغط الزر "Vol -". 5. يُعرض ضبط قوة الصوت "VL" لعدة ثوان بقيمة تتراوح بين 0 و 20 بالمؤشر e على الشاشة.

اضبط مستوى الصوت على قيمة منخفضة قبل ضبط أو استبدال محطة الإذاعة، واضبطه على قيمة متوسطة قبل تشغيل مصدر صوت خارجي.

من أجل إطفاء الصوت يمكنك أن تضغط على الزر "Mute". 13. إن أردت إعادة تشغيل الصوت يمكنك إما أن تضغط مرة أخرى على الزر "Mute" 13 أو على أحد زرّي قوة الصوت "Vol +", أو "Vol -". 5.

ضبط النغمة

لتشغيل النغمات بشكل مثالي تم دمج معادل صوت في الراديو.

لكي تقوم بتغيير مستوى العمق، ينبغي أن تضغط على الزر "Equalizer" 4 مرة واحدة. يعرض على الشاشة "BA" وأيضاً قيمة مستوى العمق المحفوظة بالمؤشر e. لتغيير مستوى الارتفاع ينبغي أن تضغط على الزر "Equalizer" 4 مرة أخرى، يعرض بالمؤشر e "TR" وأيضاً قيمة مستوى الارتفاع المحفوظة.

يمكن تغيير مستوى العمق أو الارتفاع ضمن مجال يقع بين 5- إلى 5+. لزيادة القيمة المعروضة، يضغط الزر "Vol +", 6. أما من أجل تخفيضها، فيضغط الزر "Vol -". 5. يتم حفظ القيم التي تم تغييرها بشكل آلي، عندما يعود وينتقل المؤشر e إلى مؤشر الوقت بثوان قليلة بعد الضغط على الزر للمرة الأخيرة.

يظهر مبین حالة شحن المرمك b في وحدة العرض، بمجرد تركيب مرمك بجهد كهربائي كاف وعدم توصيل الراديو بشبكة الكهرباء. عن طريق المهايئ الكهربائي القابسي 24. يشير مؤشر حالة شحن المرمك b إلى وضع المرمك الحالي. يجب أن يتم شحن المرمك عندما يخفق مؤشر حالة شحن المرمك.

| المؤشر | السعة |
|--------|-------------|
| | ≥ 2/3 |
| | ≥ 1/3 |
| | < 1/3 |
| | احتياطي |
| | المرمك فارغ |

لكي تفك المرمك 15 يجب أن تضغط على زرّي فك الإقفال 16 بالمرمك وأن تسدبه عن مقسم المرمك 17.

التشغيل مع وحدة تحويل القدرة بالقابس

◀ **يراعى جهد الشبكة الكهربائية!** يجب أن يتطابق جهد منبع التيار لوحدة تحويل القدرة بالقابس مع المعلومات المذكورة على لائحة طراز وحدة تحويل القدرة بالقابس.

افتح غطاء وقاية مقبس الوصل 12 فولت 23. اربط قابس الجهاز 25 لوحدة تحويل القدرة بالقابس 12 فولت بمقبس الوصل 23. اربط وحدة تحويل القدرة بالقابس بالشبكة الكهربائية.

◀ اقتصر على استخدام المهايئ الكهربائي القابسي الأصلي من بوش المخصص للراديو الخاص بك.

وبذلك فقط يمكن ضمان التشغيل السليم للراديو.

اغلق غطاء وقاية مقبس الوصل 12 فولت 23 للاتقاء من الأعبرة عندما تسحب قابس الجهاز.

يمكن حفظ المهايئ الكهربائي القابسي 24 في حالة عدم استخدامه في درج الحفظ بالراديو. للقيام بذلك افتح ذراع تأمين القفل 21 وافتح غطاء 20 درج الحفظ.

تركيب/استبدال البطاريات الصادة

لتخزين الوقت بالراديو يجب تركيب البطاريات الصادة. ولهذا الغرض يوصى باستخدام بطاريات المنجنيز القلوية.

لكي تفتح حجرة البطاريات ينبغي ان تمل اللولب 18 وأن تنزع غطاء حجرة البطاريات 19. ركب البطاريات الصادة. احرص على وصل الأقطاب بالشكل الصحيح طبقاً للرسم الموجود على الجانب الخارجي لغطاء حجرة البطاريات. ركب غطاء حجرة البطاريات 19 واحكم شده بواسطة اللولب 18.

قم بتغيير البطاريات الصادة، عندما يصبح المؤشر e أضعف نسبياً وعندما يتعدّر تخزين الوقت بالراديو.

استبدل دائماً جميع البطاريات في آن واحد. استخدم فقط بطاريات من نفس المنتج وبنفس السعة.

◀ أخرج البطاريات الصادة من الراديو إذا كنت تنوي عدم استخدامها لفترة طويلة نسبياً.

البيطاريات الصادة يمكن أن تصدأ وتفرغ شحنتها ذاتياً في حالة تخزينها لفترة طويلة نسبياً.

| الراديو النقال | | EasyRadio 12 | |
|---|------------|------------------------|------------|
| تشغيل الصوت/المذياع | | | |
| جهد التشغيل | | | |
| - عند التشغيل مع وحدة تحويل القدرة بالقابس | | | |
| 12 | فولط | فولط | 10,8 - 12 |
| - عند التشغيل مع المرمك | | | |
| القدرة الاسمية بالمضخم (عند التشغيل مع وحدة تحويل القدرة بالقابس) | | | |
| 5 x 2 واط | | | |
| مجال الاستقبال | | | |
| - موجات قصيرة جدا | | | |
| 87,5 - 108 | ميغاهرتز | ميغاهرتز | 531 - 1602 |
| - موجات متوسطة | | | |
| * قدرة محدودة في درجات الحرارة 0°C | | | |
| تم استنتاج البيانات الفنية مع المرمك المرفق بإطار التسليم. | | | |
| وحدة تحويل القدرة بالقابس | | | |
| رقم الصنف | | | |
| 1 600 A00 0.. | | | |
| جهد الدخل | | | |
| 100-240 | V~ | | |
| التردد | | | |
| 50/60 | هرتز | | |
| تيار الدخل | | | |
| 500 | ميلي أمبير | | |
| جهد الخرج | | | |
| 12 | = فولط | | |
| تيار الخرج | | | |
| 1500 | ميلي أمبير | | |
| الوزن حسب | | | |
| 0,2 | كغ | EPTA-Procedure 01:2014 | |
| فئة الوقاية | | | |
| II/□ | | | |

التركيب

إمداد الراديو بالكهرباء

يمكن إمداد الراديو بالكهرباء عن طريق المهائب الكهربائي القابسي 24 أو عن طريق مرمك أيونات الليثيوم 15.

التشغيل مع المرمك

ملاحظة: يمكن أن يؤدي استخدام مراكم غير مناسبة للراديو إلى حدوث اختلالات وظيفية أو أضرار بالراديو. **ملاحظة:** يتم تسليم المرمك وهو بحالة شحن جزئي. لضمان أداء المرمك بالقدرة الكاملة ينبغي شحن المرمك بجهاز الشحن بشكل كامل قبل الاستخدام الأول.

◀ **اقتصر على استخدام أجهزة الشحن المذكورة في المواصفات الفنية.** أجهزة الشحن هذه دون غيرها هي المتوافقة مع مرمك أيونات الليثيوم المستخدم في الراديو الخاص بك.

يمكن أن يتم شحن مرمك أيونات الليثيوم في أي وقت، دون الحد من فترة صلاحيته. لا يضر قطع عملية الشحن بالمرمك.

ركب المرمك في مقسم المرمك 17 بحيث تركز موصلات المرمك على الموصلات في مقسم المرمك 17 واسمح للمرمك أن يتعاشق.

- 6 زر رفع قوة الصوت/العمق/الارتفاع "Vol +"
 - 7 قضيب هوائي
 - 8 الشاشة
 - 9 أزرار حفظ البرامج
 - 10 زر ضبط الوقت
 - 11 زر البحث نمو الأسفل
 - 12 زر البحث نمو الأعلى
 - 13 زر الصمت "Mute"
 - 14 زر اختيار مصدر الصوت "Source"
 - 15 المرمك *
 - 16 زر فك إقفال المرمك
 - 17 مقسم المرمك
 - 18 لولب غطاء حجرة البطاريات
 - 19 غطاء حجرة البطاريات
 - 20 غطاء حجرة الخزن
 - 21 ذراع إقفال حجرة الخزن
 - 22 مقبس "AUX IN"
 - 23 مقبس وصل 12 فولط
 - 24 وحدة تحويل القدرة بالقابس
 - 25 قابس الجهاز
 - 26 AUX-كيل
- * لا يتضمن إطار التوريد الاعتيادي التوابع المصورة أو الموصوفة. يعثر على التوابع الكاملة في برنامجنا للتوابع.
- عناصر الشاشة**
- a مؤشر تردد المذياع
 - b مؤشر حالة شحن المرمك
 - c مؤشر استقبال مجسم/ستيريو
 - d مؤشر الصمت
 - e مؤشر متعدد الوظائف
 - f مؤشر مصدر الصوت

البيانات الفنية

| الراديو النقال | | EasyRadio 12 | |
|---|----|--------------|--|
| رقم الصنف | | | |
| 3 603 JB1 0.. | | | |
| بطاريات صادة | | | |
| 1,5 x 2 فولط (LR03/AAA) | | | |
| المرمك | | | |
| 10,8 - 12 فولط | | | |
| الوزن حسب | | | |
| 1,7 كغ EPTA-Procedure 01:2014 | | | |
| درجة الحرارة المحيطة المسموع بها | | | |
| - عند الشحن | | | |
| 0... +45 | °C | | |
| - عند التشغيل * | | | |
| -10... +40 | °C | | |
| - عند التخزين | | | |
| -20... +50 | °C | | |
| المراكم الموصى بها | | | |
| PBA 10,8V ... | | | |
| PBA 12V ... | | | |
| أجهزة الشحن الموصى بها | | | |
| AL 11.. CV | | | |
| * قدرة محدودة في درجات الحرارة 0°C | | | |
| تم استنتاج البيانات الفنية مع المرمك المرفق بإطار التسليم. | | | |

عربي

تعليمات الأمان

⚠ تحذير اقرأ جميع الملاحظات التحذيرية والتعليمات.

إن ارتكاب الأخطاء عند تطبيق إرشادات الأمان والتعليمات قد يؤدي إلى الصدمات الكهربائية، وإلى نشوب الحرائق و/أو الإصابة بجروح خطيرة.

احتفظ بجميع مستندات إرشادات السلامة والتعليمات لاستخدامها عند الحاجة إليها فيما بعد.

يقصد بمصطلح "الراديو" المستخدم في إرشادات السلامة أجهزة الراديو المشغلة عبر الشبكة الكهربائية (مع مهائئ كهربائي قابسي) وأجهزة الراديو المشغلة بمركم (بدون مهائئ كهربائي قابسي).

حافظ على نظافة وحسن إضاءة مكان شغلك. الفوضى في مكان الشغل ومجالات العمل الغير مضاءة قد تؤدي إلى حدوث الحوادث.

يجب أن يتلائم القابس الكهربائي للمهائئ الكهربائي القابسي مع المقبس. لا يجوز تغيير القابس بأي حال من الأحوال. لا تستخدم قابس مهائئ بالاشتراك مع أجهزة الراديو. تخفض القوايس التي لم يتم تغييرها والمقابس الملائمة من خطر الصدمات الكهربائية.

لا تسيء استعمال كابل المهائئ الكهربائي القابسي لحمم الراديو أو لتعليق أو لسحب القابسي من المقبس. أبعد الكابل عن الحرارة والزيت والمواف الحادة أو عن أجزاء الجهاز المتحركة. تزيد الكابلات التالفة أو المشابكة من خطر الصدمات الكهربائية.

قم بفرغ كابل توصيل المهائئ الكهربائي القابسي بالكامل عند استخدام الراديو من خلال التوصيل بالشبكة الكهربائية. وإلا فقد يسخن كابل التوصيل.

احرص على مراعاة توفر إمكانية سحب القابسي الكهربائي في أي وقت. القابسي الكهربائي هو الجزء الوحيد الذي يمكن من خلاله فصل الراديو عن الشبكة الكهربائية.

أبعد الراديو والمهائئ الكهربائي القابسي عن الأمطار والرطوبة. توغل الماء إلى داخل الراديو أو المهائئ الكهربائي القابسي من شأنه زيادة خطر التعرض لصدمة كهربائية.

حافظ على نظافة الراديو والمهائئ الكهربائي القابسي. حيث يكون هناك خطر حدوث صدمة كهربائية من جراء تعرضها للانساخ.

احرص قبل كل استخدام على فحص الراديو والمهائئ الكهربائي القابسي والكابل والقابسي. لا تستخدم الراديو إذا اكتشفت وجود أضرار به. لا تفتح الراديو والمهائئ الكهربائي القابسي بنفسك ولا تقم بإصلاحه إلا لدى فنيين متخصصين مؤهلين مع الاقتصار على استخدام قطع الغيار الأصلية. وجود أضرار بأجهزة الراديو أو المهائئ الكهربائية القابسية أو الكابلات أو القوايس من شأنه زيادة خطر التعرض لصدمة كهربائية.

هذا الراديو غير مناسب للاستعمال من قبل الأطفال والأشخاص الذين يعانون من نقص في القدرات البدنية أو الحسية أو العقلية أو الذين ليست لديهم الدراية والمعرفة. لا يمكن استخدام هذا الراديو من قبل الأطفال من عمر 8 سنوات فأكثر وكذلك الأشخاص الذين يعانون من نقص في القدرات البدنية أو الحسية أو العقلية أو الذين ليست لديهم الدراية والمعرفة، إلا في حالة الإشراف عليهم

من قبل شخص مسؤول عن سلامتهم أو إذا تم إرشادهم إلى كيفية التعامل الآمن مع هذا الراديو، وإلى الأخطار المرتبطة به. وإلا فسيكون هناك خطر نتيجة للاستخدام بشكل خاطئ وقد يتعرضون لإصابات.

قم بمراقبة الأطفال عند الاستخدام أو التنظيف أو الصيانة. بذلك يتم ضمان عدم عبث الأطفال بالراديو.

لا تفتح المركم. يتشكل خطر تقصير الدارة الكهربائية. احم المركم من الحرارة، بما فيه التعرض لأشعة الشمس باستمرار ومن النار والماء، والرطوبة. قد يتشكل خطر الانفجار.



احتفظ بالمركم الذي لا يتم استخدامه بعيدا عن مشابك الورق وقطع النقود المعدنية والمفاتيح والمسامير واللوالب أو غيرها من الأغراض المعدنية الصغيرة التي قد تقوم بتوصيل الملامسين ببعضها البعض. قد تتكون عاقبة تقصير الدارة الكهربائية بين الملامسين الاحتراق أو اندلاع النار.

قد يتسرب السائل من المركم عند سوء الاستعمال. تجنب ملامسته. اشطفه بالماء في حال ملامسته صدفة. راجع الطبيب إضافة عن ذلك في حال ملامسته للعين. إن سائل المركم المتسرب قد يؤدي إلى إثارة أو حرق البشرة.

قد تنطلق الأبخرة عند إتلاف المركم واستخدامه بطريقة غير ملائمة. أمن توفر الهواء النقي وراجع الطبيب إن شعرت بألام. قد تهيج هذه الأبخرة المجاري التنفسية.

اشمن المراكم فقط في تجهيزات الشمن التي يصنع باستعمالها المنتج. قد يتشكل خطر اندلاع النار بجهاز الشمن الذي يصلح لنوع معين من المراكم إن تم استخدام مع مراكم أخرى.

استخدم المركم فقط مع عدتك الكهربائية Bosch. يتم وقاية المركم من فرط التحميل الفطير بهذه الطريقة فقط دون غيرها.

يمكن أن يتعرض المركم لأضرار من خلال الأشياء المدمية مثل المسامير والمفكات أو من خلال تأثير القوى الخارجية. وقد يؤدي هذا إلى تقصير الدارة الكهربائية الداخلية واحتراق المركم أو خروج الأذخنة منه أو انفجاره وتعرضه لسخونة مفرطة.

اقرأ والتزم بعلمها تماما بإرشادات السلامة وإرشادات العمل الواردة في دليل تشغيل الأجهزة التي تقوم بتوصيلها بالراديو.

وصف المنتج والأداء

اقرأ جميع الملاحظات التحذيرية والتعليمات. إن ارتكاب الأخطاء عند تطبيق الملاحظات التحذيرية والتعليمات قد يؤدي إلى الصدمات الكهربائية، إلى نشوب الحرائق و/أو الإصابة بجروح خطيرة.



الأجزاء المصورة

يستند ترقيم الأجزاء المصورة إلى رسوم الراديو في صفحة الرسوم التخطيطية.

- 1 مقبض حمل
- 2 مكبر صوت
- 3 مفتاح التشغيل والإطفاء
- 4 زر لضبط النغم يدويا "Equalizer"
- 5 زر خفض قوة الصوت/المعق/الارتفاع "Vol"

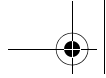

PBA 10,8V...
PBA 12V...



AL 1130 CV



AL 1115 CV

