

POWERbot

Instrukcja obsługi

Seria SR1*M70****, SR2*M70****

- Przed rozpoczęciem korzystania z tego urządzenia należy dokładnie zapoznać się z instrukcją obsługi.
- Urządzenie jest przeznaczone wyłącznie do użytku w pomieszczeniach.



SAMSUNG

Spis treści

03	Informacje dotyczące bezpieczeństwa
08	Instalacja Akcesoria / Uwagi na temat instalacji
10	Ładowanie Ładowanie automatyczne / Ponowne ładowanie / Niski poziom naładowania akumulatora (Lo)
12	Używanie odkurzacza POWERbot Włączanie i wyłączanie zasilania / Wybór trybów odkurzania / Korzystanie ze specjalnych funkcji odkurzania
15	Instalacja urządzenia Virtual guard Nazwa części urządzenia Virtual guard / Wkładanie baterii
17	Używanie pilota
20	Nazwa każdej części Część górna / Część dolna / Panel wyświetlacza
22	Ustawianie godziny/harmonogramu Ustawianie godziny / Ustawianie harmonogramu
25	Czyszczenie i konserwacja Czyszczenie pojemnika na kurz / Czyszczenie czujników i kamery / Czyszczenie szczotki i narzędzia Auto Shutter / Czyszczenie koła napędowego
27	Aplikacja SmartThings
31	Uwagi i przestrogi Ładowanie / Korzystanie / Czyszczenie i konserwacja / Informacje o akumulatorze / Informacje o czujniku podczerwieni
33	Kody informacyjne
35	Rozwiązywanie problemów
39	Ostrzeżenia dotyczące akumulatora
40	Informacje o oprogramowaniu typu open source
41	Specyfikacje

Informacje dotyczące bezpieczeństwa

INFORMACJE DOTYCZĄCE BEZPIECZEŃSTWA



- Przed rozpoczęciem korzystania z urządzenia należy dokładnie zapoznać się z tą instrukcją i zachować ją do wglądu.



- Ponieważ niniejsza instrukcja przeznaczona jest dla różnych modeli odkurzacza, charakterystyka posiadanego urządzenia może nieznacznie odbiegać od opisów w niej zawartych.

SYMBOLE PRZESTROGA I OSTRZEŻENIE

	Oznacza zagrożenie śmiercią lub poważnymi obrażeniami ciała.
	Oznacza zagrożenie obrażeniami ciała lub zniszczeń mienia.

INNE SYMBOLE

	Oznacza dodatkowe ważne informacje.
--	-------------------------------------

- Informacje o polityce ochrony środowiska firmy Samsung i zobowiązania prawne dla poszczególnych produktów (np. program REACH) znajdują się na tej stronie: samsung.com/uk/aboutsamsung/samsungelectronics/corporatecitizenship/data_corner.htm

Informacje dotyczące bezpieczeństwa

WAŻNE INFORMACJE DOTYCZĄCE BEZPIECZEŃSTWA

Podczas używania urządzenia elektrycznego należy zachować podstawowe zasady bezpieczeństwa, w tym opisane poniżej.

PRZED UŻYCIEM URZĄDZENIA POWERbot NALEŻY PRZECZYTAĆ DOKŁADNIE CAŁĄ INSTRUKCJĘ.

Jeśli urządzenie nie jest używane lub ma być wykonana jego konserwacja, należy odłączyć je od gniazdka.

UWAGA: Aby zmniejszyć ryzyko pożaru, porażenia prądem lub obrażeń:

INFORMACJE OGÓLNE

- Urządzenie może być używane wyłącznie w sposób przedstawiony w instrukcji obsługi.
- Nie używać odkurzacza POWERbot lub stacji ładowania akumulatora/stacji dokowania, jeśli są one w jakikolwiek sposób uszkodzone.
- Jeśli odkurzacz nie działa prawidłowo, został upuszczony, uszkodzony, pozostawiony na zewnątrz lub zanurzony w wodzie, powinien zostać przekazany do centrum obsługi klienta.
- Nie obsługiwać stacji ładowania akumulatora/dokowania ani odkurzacza POWERbot mokrymi rękoma.
- Odkurzacza wolno używać tylko na suchych powierzchniach we wnętrzach budynków.
- Niniejsze urządzenie może być używane przez dzieci od 8 roku życia i osoby o obniżonej sprawności fizycznej, zmysłowej lub umysłowej lub z brakami w doświadczeniu i wiedzy pod nadzorem osoby odpowiedzialnej lub po wcześniejszym przekazaniu przez nią odpowiednich instrukcji w zakresie bezpiecznej obsługi urządzenia oraz ewentualnych zagrożeń związanych z obsługą urządzenia. Urządzenie nie jest przeznaczone dla dzieci do zabawy. Dzieci nie powinny przeprowadzać czyszczenia i konserwacji urządzenia bez nadzoru.

Stacja ładowania akumulatora/stacja dokowania

- Nie wolno modyfikować wtyczki polaryzowanej tak, aby pasowała do gniazdka lub przedłużacza bez polaryzacji.
- Nie wolno korzystać z urządzenia poza pomieszczeniami lub na mokrych powierzchniach.
- Stacja ładowania akumulatora/dokowania powinna być odłączona od gniazdka zawsze, gdy nie jest używana oraz przed rozpoczęciem naprawy.
- Ładowanie należy wykonywać wyłącznie za pomocą stacji ładowania akumulatora/dokowania dołączonej do urządzenia przez producenta.
- Nie wolno używać stacji ładowania z uszkodzonym kablem, uszkodzoną wtyczką lub nieprawidłowo zamocowanym gniazdem.

- Nie wolno ciągnąć lub trzymać stacji ładowania za kabel, używać kabla jako uchwytu, przycinać go drzwiami lub zawijać wokół ostrych brzegów i rogów. Kabel należy trzymać z daleka od rozgrzanych powierzchni.
- Nie wolno używać przedłużaczy lub gniazd o niewystarczającej specyfikacji elektrycznej.
- Nie wolno odłączać stacji ładowania, pociągając za kabel zasilający. Aby odłączyć stację, należy złapać za wtyczkę, a nie za kabel.
- Nie wolno uszkadzać ani podpalać akumulatorów. W wysokiej temperaturze może dojść do ich wybuchu.
- Nie wolno próbować otwierać stacji ładowania akumulatora/dokowania. Naprawy mogą być wykonywane tylko przez wykwalifikowanych pracowników centrum obsługi klienta.
- Nie wolno narażać stacji ładowania akumulatora/dokowania na działanie wysokich temperatur lub na kontakt z wilgocią.

POWERbot

- Nie wolno używać odkurzacza do zbierania twardych lub ostrych przedmiotów, takich jak szkło, gwoździe, śruby, monety itd.
- Nie wolno używać odkurzacza bez zainstalowanego filtra. Podczas naprawiania odkurzacza nie wolno wkładać palców ani innych obiektów do komory wentylatora, ponieważ zawsze może dojść do przypadkowego włączenia się urządzenia.
- Nie wolno wkładać do otworów żadnych przedmiotów. Nie wolno blokować żadnych otworów. Należy unikać gromadzenia się przy otworach kurzu, nitek, włosów i innych obiektów, które mogłyby zaburzyć przepływ powietrza.
- Nie wolno używać odkurzacza do zbierania toksycznych materiałów (wybielaczy chlorowych, amoniaków, środków do czyszczenia rur itd.).
- Nie wolno zbierać obiektów palących się lub dymiących, takich jak papierosy, zapałki lub rozgrzany popiół.
- Nie wolno zbierać materiałów łatwopalnych i wybuchowych, takich jak benzyna, ani używać odkurzacza w miejscach, w których takie materiały mogą być obecne.
- Miejsca ze świeczkami lub lampkami postawionymi na podłodze.
- Miejsca z odsłoniętym płomieniem (przy ogniskach lub dostępnym żarze).
- Miejsca z alkoholem destylowanym, rozpuszczalnikami, popielniczkami z zapalonymi papierosami itd.
- Nie wolno używać odkurzacza POWERbot w przestrzeniach zamkniętych, wypełnionych oparami farb olejnych, rozpuszczalników, substancji przeciwmolowych, łatwopalnego kurzu lub innymi substancjami wybuchowymi lub toksycznymi.
- Przy bardzo wysokiej lub niskiej temperaturze lub bardzo intensywnym używaniu odkurzacza może dojść do wycieku płynu z akumulatorów. Jeśli płyn ten dotknie skóry, należy ją szybko przemyć wodą. Jeśli płyn dostanie się do oczu, należy przepłukać je natychmiast czystą wodą przez przynajmniej 10 minut. Następnie należy zgłosić się do lekarza.

Informacje dotyczące bezpieczeństwa

OSTRZEŻENIE Zasilanie

- ▶ Należy unikać porażenia prądem i pożaru.
 - Nie wolno uszkodzić przewodu zasilającego.
 - Nie wolno ciągnąć przewodu zasilającego zbyt mocno ani dotykać wtyczki mokrymi rękami.
 - Nie wolno podłączać urządzenia do źródła zasilania o napięciu różnym od napięcia 100–240 V. Nie wolno też korzystać z gniazda do jednoczesnego zasilania wielu urządzeń. (Nie wolno zostawiać przewodu zasilającego luzem na podłodze).
 - Nie wolno używać uszkodzonego kabla, uszkodzonej wtyczki lub nieprawidłowo zamocowanego gniazda.
- ▶ Należy usunąć kurz i ciała obce ze styków i części wtyczki podłączonej do gniazda.
 - Istnieje ryzyko porażenia prądem lub awarii.

OSTRZEŻENIE Przed użyciem

- ▶ Nie wolno używać odkurzacza POWERbot w pobliżu materiałów łatwopalnych.
 - W pobliżu miejsc ze świeczkami, lampkami, kominków lub materiałów łatwopalnych, takich jak benzyna, alkohol, rozpuszczalniki itp.
- ▶ Odkurzacze POWERbot jest przeznaczony do użytku domowego, dlatego nie należy używać go na strychu, w piwnicy, w schowkach, budynkach przemysłowych, na zewnątrz, w miejscach o dużej wilgotności (takich jak łazienka, pralnia) oraz na stołach ani na półkach.
 - Odkurzacze POWERbot może ulec uszkodzeniu lub awarii.
- ▶ Odkurzacze POWERbot nie może mieć kontaktu z żadnymi płynami ani przejeżdżać po nich.
 - Może to spowodować poważne uszkodzenie odkurzacza POWERbot, a kółka zabrudzone płynem mogą zabrudzić inne powierzchnie.
- ▶ Nie wolno rozlewać żadnych płynów na stację ładowania.
 - Istnieje ryzyko pożaru lub porażenia prądem.

- ▶ Nie wolno używać stacji dokowania niezgodnie z przeznaczeniem.
 - Istnieje ryzyko jej zapalenia się lub poważnego uszkodzenia.
- ▶ Dla bezpieczeństwa użytkownika czujnik wysokości musi być zawsze czysty.

OSTRZEŻENIE Obsługa

- ▶ Jeśli odkurzacze POWERbot emituje nietypowe dźwięki, zapachy lub dym, należy natychmiast wyłączyć urządzenie przełącznikiem awaryjnym umieszczonym pod spodem odkurzacza POWERbot i skontaktować się z centrum serwisowym.

OSTRZEŻENIE Czyszczenie i konserwacja

- ▶ W przypadku uszkodzenia przewodu zasilającego należy skontaktować się z centrum serwisowym, aby mógł go wymienić specjalista.
 - Istnieje ryzyko pożaru lub porażenia prądem.
- ▶ W celu wymiany akumulatorów należy skontaktować się z centrum serwisowym Samsung Electronics.
 - Używanie akumulatorów przeznaczonych do innych produktów może spowodować awarię.

PRZESTROGA Przed użyciem

- ▶ Przed użyciem odkurzacza POWERbot należy umieścić w nim pojemnik na kurz.
- ▶ Aby automatyczne ładowanie przebiegało prawidłowo, należy pamiętać o następujących kwestiach.
 - Stacja dokowania powinna być zawsze podłączona do prądu.
 - Stacja dokowania powinna być w miejscu łatwo dostępnym dla odkurzacza POWERbot.
 - Przed stacją dokowania nie wolno umieszczać żadnego przedmiotu.

- ▶ Po zainstalowaniu stacji dokowania nie wolno pozostawić na podłodze leżącego luzem kabla, ponieważ odkurzacz POWERbot może się w niego zaplątać.
- ▶ Nie wolno używać odkurzacza POWERbot na czarnej podłodze.
 - Odkurzacz POWERbot może działać niepoprawnie.
- ▶ Nie wolno umieszczać żadnych przedmiotów w odległości 1 m od przodu i 0,5 m od boków stacji ładowania.
- ▶ Należy sprawdzić, czy styki stacji dokowania nie są uszkodzone lub zabrudzone.
- ▶ Nie wolno umieszczać stacji dokowania na ciemnej podłodze.
 - Ciemna podłoga wokół stacji dokowania utrudnia ładowanie.
- ▶ Przed sprzątnięciem należy usunąć wszelkie przeszkody, które mogą blokować ruch odkurzacza POWERbot (np. huśtawki lub zjeżdżalnie dla dzieci).
- ▶ Nie używać odkurzacza POWERbot w miejscach węższych niż jego kąt skrętu (0,5 m lub mniej).
- ▶ Jeśli szczotka lub pokrywa szczotki nie została poprawnie zamontowana, urządzenie może rysować podłogę lub ulec usterce.
- ▶ Zanim uruchomisz urządzenie POWERbot, usuń łatwo tłukące się przedmioty, takie jak ramki, lustra i obiekty z porcelany, aby urządzenie mogło pracować bez przerw.



PRZESTROGA Obsługa

- ▶ Użycie odkurzacza POWERbot na grubym dywanie może spowodować uszkodzenie zarówno odkurzacza POWERbot, jak i dywanu.
 - Odkurzacz POWERbot nie może przejechać po dywanie o grubości większej niż 1 cm.
- ▶ Nie wolno używać odkurzacza POWERbot na stołach ani innych wysoko położonych powierzchniach.
 - Jeśli odkurzacz spadnie, może dojść do jego uszkodzenia.

- ▶ Odkurzacz POWERbot może uderzać w nogi krzesel lub stołu. Aby przyspieszyć sprzątnięcie, należy przesunąć meble.
- ▶ Gdy odkurzacz POWERbot rozpocznie pracę, nie wolno go podnosić ani przenosić w inne miejsce.
- ▶ Podczas przenoszenia odkurzacza POWERbot nie wolno trzymać go za koła napędowe.
- ▶ Nie wolno umieszczać żadnych przedmiotów na odkurzaczu POWERbot i kamerze, gdyż może to spowodować awarię.
- ▶ Gdy odkurzacz POWERbot pracuje, należy niezwłocznie usuwać z podłogi większe papiery i plastikowe torby, które mogą zablokować wlot.
- ▶ Nie wolno kierować czerwonego wskaźnika bezpośrednio na ludzi lub zwierzęta.
- ▶ Nie wolno kłaść się obok działającego odkurzacza POWERbot.
 - Włosy mogą się dostać do szczotki, co może spowodować obrażenia.



PRZESTROGA

Czyszczenie i konserwacja

- ▶ Aby nie doszło do uszkodzenia odkurzacza POWERbot, należy postępować zgodnie z poniższymi zasadami:
 - Nie wolno czyścić odkurzacza POWERbot przez spryskiwanie go wodą ani używać do tego benzenu, rozpuszczalnika, acetonu lub alkoholu.
- ▶ Nie wolno samodzielnie demontować ani naprawiać odkurzacza POWERbot. Może to zrobić tylko upoważniony serwisant.
- ▶ Należy zawsze utrzymywać czujnik przeszkód, czujnik wysokości i kamerę w czystości.
 - Zabrudzenie ich substancjami obcymi może spowodować awarię.

Instalacja

Stacja dokująca musi być zawsze podłączona do zasilania i włączona.

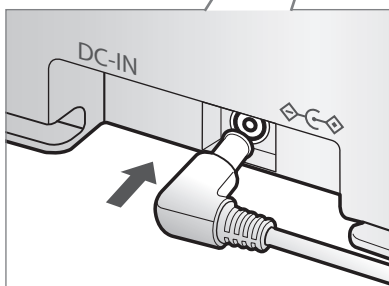
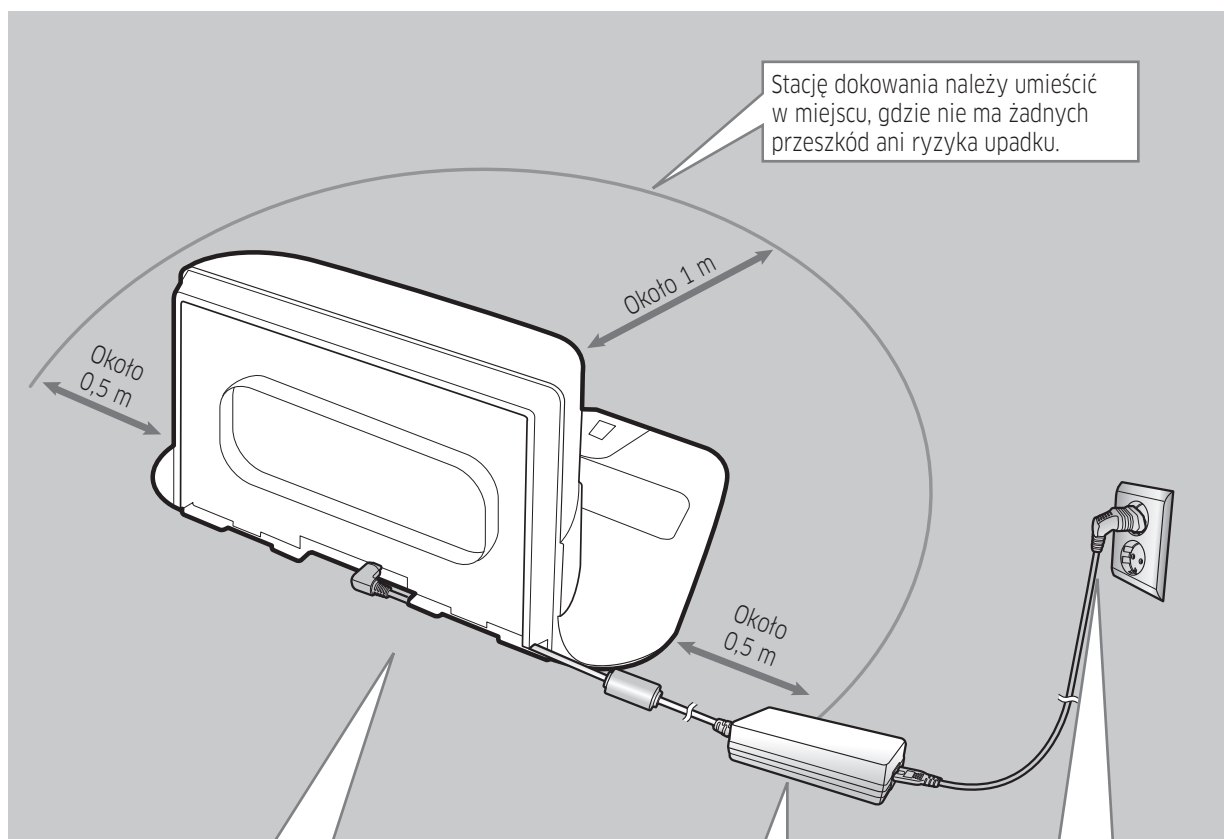

1 Podłączyć złącze stacji ładowania akumulatora do stacji dokowania

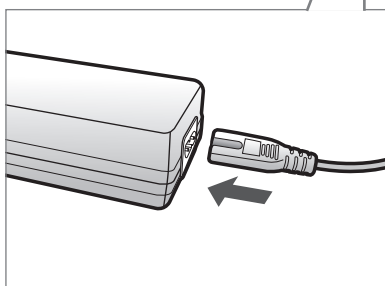

2 Podłączyć przewód zasilania do stacji ładowania akumulatora

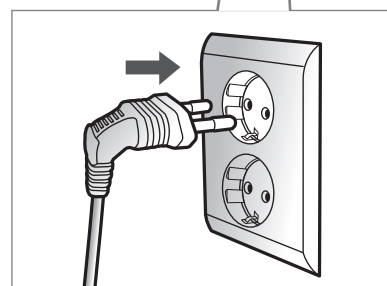





3 Podłączyć przewód zasilania do gniazdka

W przypadku użycia stacji ładowania akumulatora strona z naklejką musi być skierowana w dół.

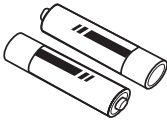
POLSKI-08

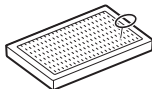
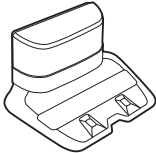
Akcesoria

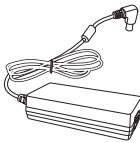
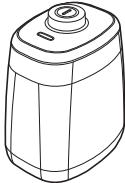
 lub Pilot (opcja)	 Baterie (typu AAA) (opcja)	 Instrukcja obsługi	 Filtr zapasowy (opcja)
 Stacja dokowania	 Przewód zasilający	 Stacja ładowania	 Virtual guard (opcja)

* Akcesoria mogą się różnić w zależności od modelu.

* Dane techniczne akumulatora

Seria SR1*M70**** : litowo-jonowy, 21,6 V, 1800 mAh, 6 sztuk

Seria SR2*M70**** : litowo-jonowy, 21,6 V, 3600 mAh, 12 sztuk

Uwagi na temat instalacji

Uwaga

- ▶ Umieść stację dokowania w miejscu, gdzie podłoga i ściana są równe.
- ▶ Najlepiej zainstalować stację dokowania w takim kierunku, w jakim ułożona jest podłoga.
- ▶ Jeśli przełącznik awaryjny jest wyłączony, odkurzacz POWERbot nie będzie się ładować nawet po umieszczeniu go w stacji dokującej.
- ▶ Stacja dokowania powinna być zawsze podłączona do prądu.
 - Jeśli stacja dokująca nie jest zasilana, odkurzacz POWERbot nie będzie mógł jej znaleźć i nie może się automatycznie naładować.
 - Jeśli odkurzacz POWERbot jest odłączony od stacji dokującej, jego akumulator ulegnie wyczerpaniu w miarę pracy.
- ▶ Jeśli odkurzacz POWERbot jest w trybie uśpienia, zasilanie nie włączy się po wyłączeniu i włączeniu przycisku awaryjnego. Aby wyłączyć tryb uśpienia, naciśnij i przytrzymaj przycisk [Start/Stop] na odkurzaczu POWERbot.

Ładowanie

Po pierwszym pełnym naładowaniu odkurzacza POWERbot (po zakupie) można go używać przez 60 min. w trybie Normal (🌀). (Patrz strona 41 zawierająca informacje na temat czasu ładowania).

Inteligentne ładowanie

Jeśli odkurzacz POWERbot rozładuje się w trybie odkurzania automatycznego, powróci on samoczynnie do stacji dokowania w celu naładowania i wznowi sprzątanie, aby dokończyć pracę po naładowaniu 2/3 akumulatora. (Maks. 2 razy).

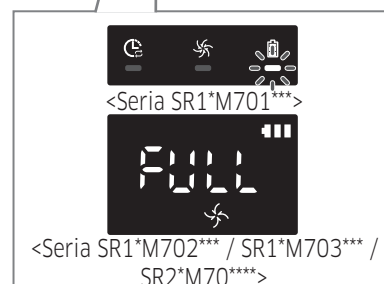
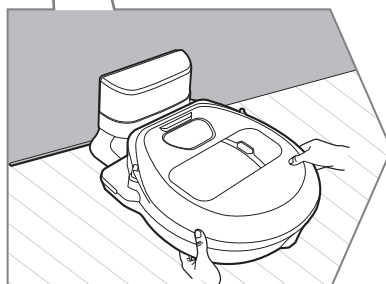
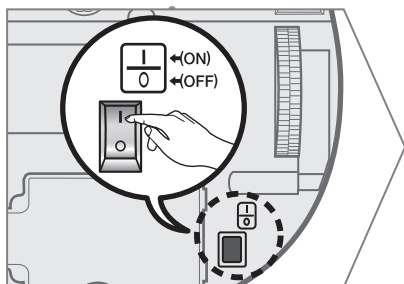
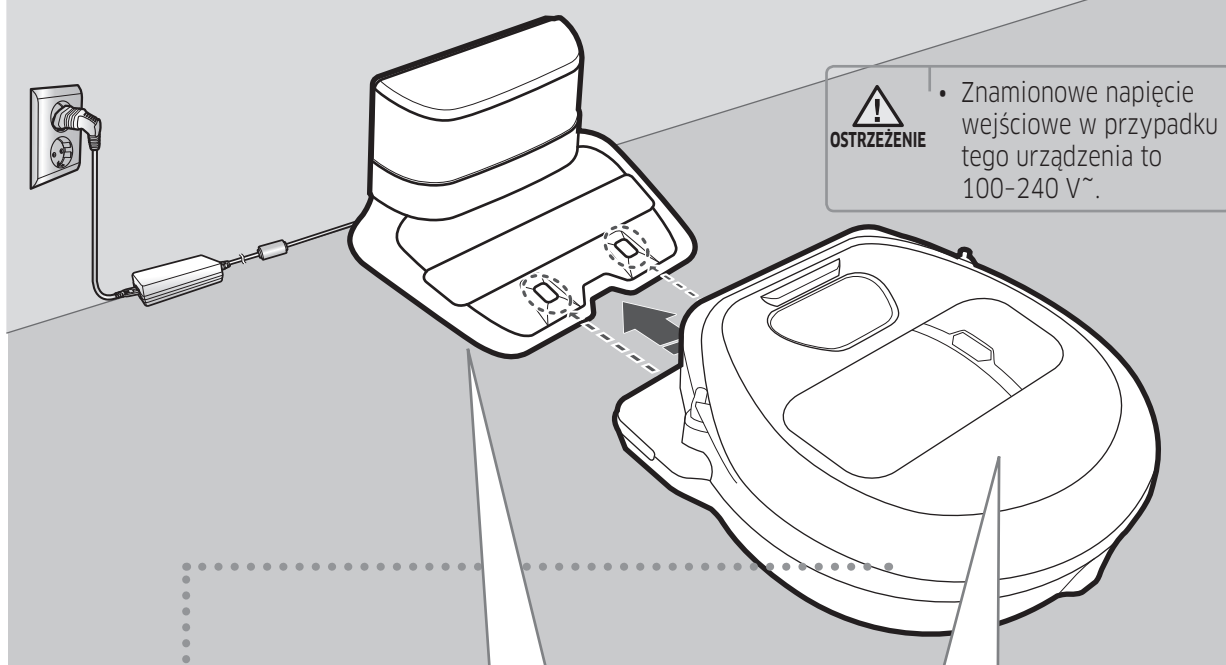

1 Włącz przełącznik awaryjny na spodzie urządzenia.

Aby włączyć odkurzacz POWERbot, włącz zasilanie za pomocą przełącznika.

Naciśnij i zwolnij przycisk .

2 Naładuj odkurzacz POWERbot ręcznie, umieszczając go w stacji dokowania

Sprawdź, czy styki odkurzacza POWERbot i stacji dokującej są równo ustawione.

3 Sprawdź stan naładowania.

Dotyczy serii SR1*M701***, Wskaźnik naładowania akumulatora miga w 1-sekundowych odstępach podczas ładowania oraz świeci nieustannie po pełnym naładowaniu.

Dotyczy serii SR1*M702*** / SR1*M703*** / SR2*M70****, „” włączy się zgodnie z postępowaniem ładowania, a kontrolka „FULL” włączy się po zakończeniu ładowania.

Ładowanie automatyczne

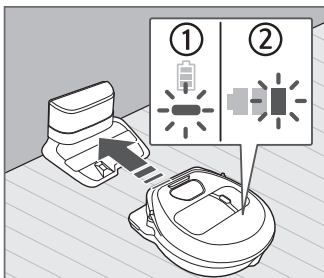

1. Seria SR1*M701***

Jeśli wskaźnik naładowania akumulatora miga w odstępach wynoszących 0,4 s, odkurzacz POWERbot automatycznie wróci do stacji dokowania w celu naładowania.

2. Seria SR1*M70**** / SR2*M70****

Jeśli wskaźnik akumulatora miga podczas sprzątania, odkurzacz POWERbot wróci do stacji dokującej, aby się automatycznie naładować.

Ponowne ładowanie



Podczas sprzątania możesz polecić odkurzaczowi POWERbot, aby automatycznie naładował się w stacji dokującej ponownie.

Niski poziom naładowania akumulatora (Lo)

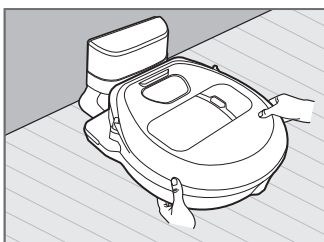

Naładuj odkurzacz POWERbot ręcznie, umieszczając go w stacji dokującej.

Kroki, jakie należy podjąć, jeśli odkurzacz się nie ładuje:

Sprawdź instalację stacji dokowania, gdy:

- ▶ stacja dokująca znajduje się w miejscu trudno dostępnym dla odkurzacza POWERbot;
- ▶ odległość między stacją dokowania a odkurzaczem POWERbot jest większa niż 5 m.
 - Czas powrotu odkurzacza POWERbot do stacji dokowania może się wydłużyć.

Naładuj odkurzacz POWERbot ręcznie, gdy:

- ▶ stacja dokująca znajduje się w rogu;
- ▶ akumulator uległ całkowitemu wyczerpaniu;
- ▶ odkurzacz POWERbot zablokował się w przeszkodzie (jest między meblami itp.);
- ▶ odkurzacz POWERbot nie może przejechać przez próg w pobliżu stacji dokowania (odkurzacz może pokonać próg o wysokości maks. 1,5 cm)
- ▶ gdy wskaźnik poziomu ładowania akumulatora miga i wyświetla się komunikat „Lo” (Niski poziom naładowania)
- ▶ gdy wskaźnik poziomu naładowania miga (dotyczy serii SR1*M701***)
- ▶ gdy odkurzacz POWERbot działa w trybie odkurzania punktowego lub ręcznego

Używanie odkurzacza POWERbot

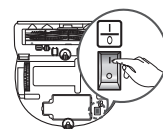

Aby używać odkurzacza, należy włączyć zasilanie. Przełącznik zasilania znajduje się na dole odkurzacza POWERbot.

Włączanie i wyłączenie zasilania

Naciśnij przycisk  i przytrzymaj go przez ponad 3 sekundy.



OSTRZEŻENIE

- Gdy odkurzacz POWERbot nie jest używany przez 30 min.;
Seria SR1*M70**U* / SR2*M70**U*: Przechodzi w tryb oszczędzania energii.
Seria SR1*M70**W* / SR2*M70**W*: Automatycznie powraca do stacji dokowania w celu naładowania.

Uruchamianie trybu odkurzania automatycznego

Naciśnij i zwolnij ten przycisk. Odkurzacz POWERbot automatycznie porusza się i czyści ustawione obszary tylko raz.



* Zatrzymanie odkurzania: Naciśnij i zwolnij przycisk .

Używanie trybu odkurzania punktowego

POWERbot dokładnie odkurzy wybraną powierzchnię.











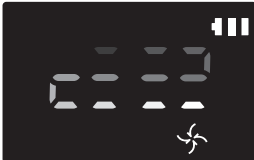

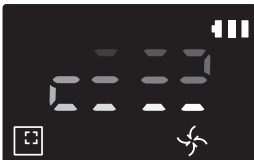
Ponowne ładowanie

Podczas sprzątania możesz polecić odkurzaczowi POWERbot, aby automatycznie naładował się w stacji dokującej ponownie, naciskając ten przycisk.

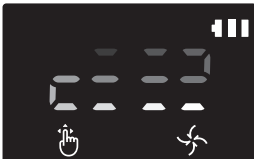

Wybór trybów odkurzania

Tryb czyszczenia	Sposób wyboru	Wyświetlona ikona	
		SR1*M702*** SR1*M703*** SR2*M70****	SR1*M701***
Odkurzanie automatyczne			
Odkurzanie punktowe			
Odkurzanie powtarzalne	* Naciśnij [typ A, B ], [typ C, D ] na pilocie, a następnie naciśnij przycisk [Start/Stop ].		-
Odkurzanie ręczne	* Tryb odkurzania ręcznego można wybrać za pomocą przycisków kierunkowych na pilocie.		-

- * Jeśli odkurzacz POWERbot nie wróci do stacji dokowania, przejdzie tryb oszczędzania energii, a panel wyświetlacza zostanie wyłączony.
- * Aby opuścić tryb oszczędzania energii, naciśnij przycisk [Start/Stop ] lub [Zasilanie ] na korpusie odkurzacza lub na pilocie.
- * Jeśli sprzątnięcie w trybie odkurzania automatycznego zostanie zakończone w 15 minut, odkurzacz POWERbot jeszcze raz rozpocznie czyszczenie.

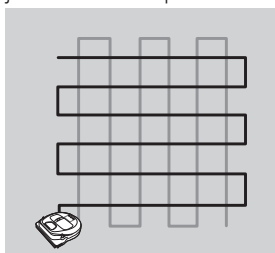

Używanie odkurzacza POWERbot

Metoda odkurzania w każdym trybie

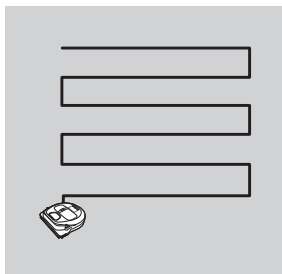

Odkurzanie automatyczne

Automatycznie czyści ustawione obszary tylko raz.

* Seria SR1*M701*** :
Odkurza nieprzerwanie do momentu wyczerpania się akumulatora.

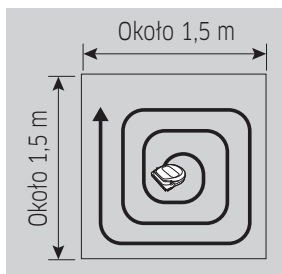

Odkurzanie punktowe

Intensywnie odkurza wybrany obszar. Za pomocą tego trybu można zebrać okruchy chleba lub ciastek.

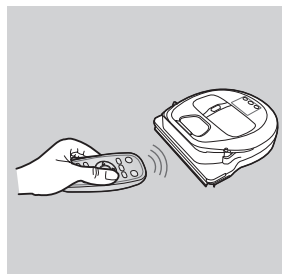

Odkurzanie ręczne

Odkurzacze POWERbot można przemieszczać za pomocą pilota w celu odkurzenia określonego miejsca.

* Ta funkcja nie dotyczy serii SR1*M701***.

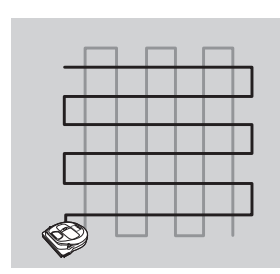

Odkurzanie powtarzalne

Odkurza nieprzerwanie do momentu wyczerpania się akumulatora.

* Ta funkcja nie dotyczy serii SR1*M701***.

Uwaga

- ▶ Jeśli odkurzanie automatyczne lub odkurzanie powtarzalne zostanie rozpoczęte, odkurzacze POWERbot najpierw czyści obszar wokół stacji dokowania.

Korzystanie ze specjalnych funkcji odkurzania

Funkcja odkurzania	Obsługa	Wyświetlona ikona	
		SR1*M702*** SR1*M703*** SR2*M70****	SR1*M701***
Inteligentne sterowanie mocą	* Jeśli odkurzacze POWERbot wykryje dywan w trybie Normal, automatycznie zacznie pracować z większą siłą ssania.		
Funkcja Edge Clean Master	* Jeśli odkurzacze POWERbot wykryje krawędź lub narożnik w trybie odkurzania automatycznego lub odkurzania punktowego, włączane jest narzędzie Auto Shutter w celu wyczyszczenia krawędzi i narożników. ▶ Prosta krawędź (jednokrotne odkurzanie) ▶ Narożnik (dwukrotne odkurzanie)		

Instalacja urządzenia Virtual guard

Podczerwień emitowana przez urządzenie Virtual guard uniemożliwia odkurzacowi POWERbot wjazd do określonych miejsc lub pomieszczeń.

* (tylko w zestawie z serii SR2*M707***). Dotyczy serii SR2*M704*** / SR2*M705*** / SR2*M706***, do nabycia jako wyposażenie dodatkowe).

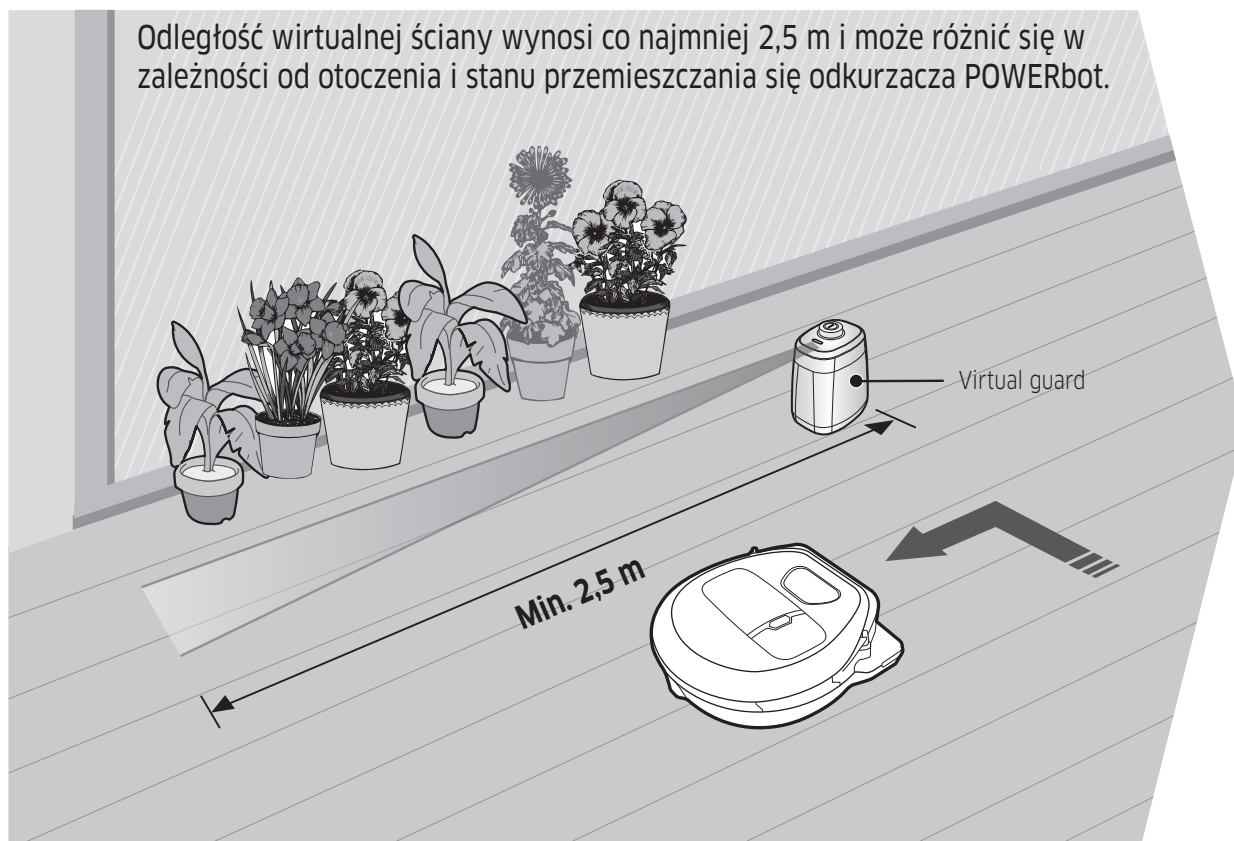

1 Naciśnij przycisk zasilania, aby włączyć urządzenie

Kontrolka zasilania (czerwona) zamiga.

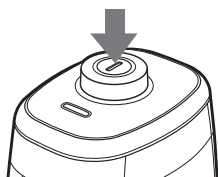

2 Zainstaluj urządzenie Virtual Guard w miejscu, do którego odkurzacz POWERbot nie ma wjeżdżać

Czujnik odległości powinien być skierowany w żądanym kierunku w celu utworzenia niewidzialnej bariery (uniemożliwiającej odkurzacowi POWERbot wjazd w dane miejsce).

Instalacja urządzenia Virtual guard

Nazwa części urządzenia Virtual guard

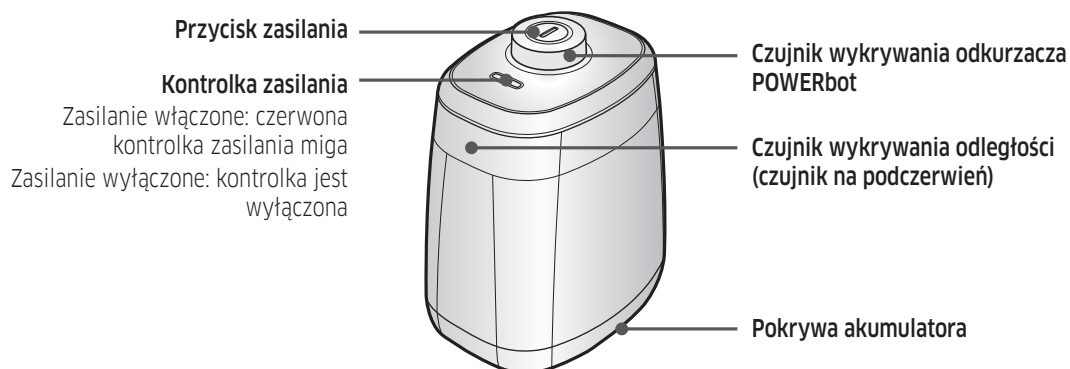

Wkładanie baterii

Baterie do urządzenia Virtual guard należy zakupić oddzielnie.

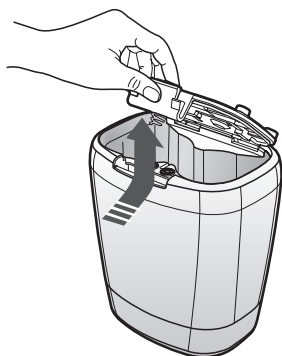

- 1** Otwórz komorę baterii urządzenia Virtual guard naciskając zatrzask blokujący i unosząc pokrywę.

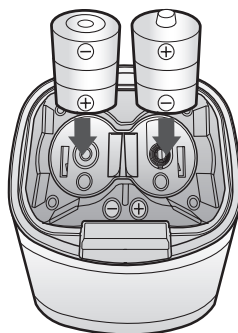

- 2** Włóż baterie alkaliczne (typ D), jak pokazano na ilustracji (sprawdź ułożenie biegunów + i -).

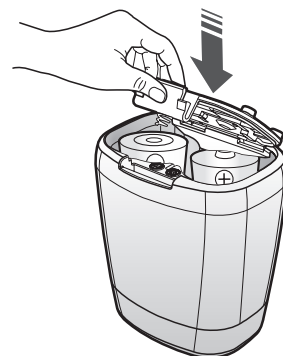

- 3** Włóż końcówkę pokrywy do szczeliny i dociśnij jej drugi koniec, aby zamknąć pokrywę komory baterii.

* Specyfikacja: Baterie alkaliczne typu D (LR20)

Używanie pilota

[A Type]

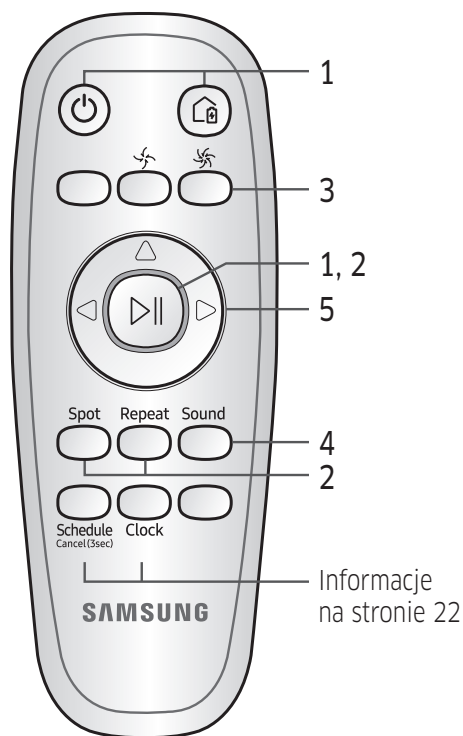

[B Type]

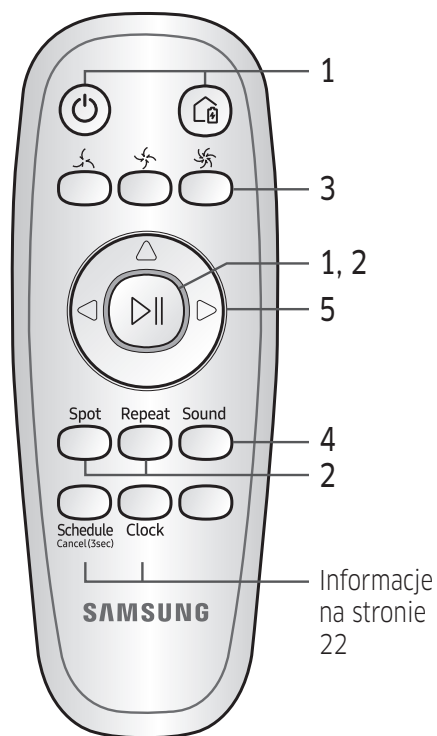

[Typ C]

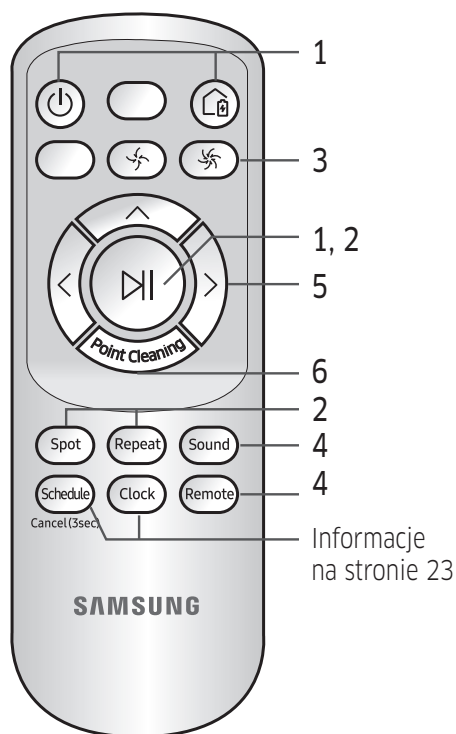

[Typ D]

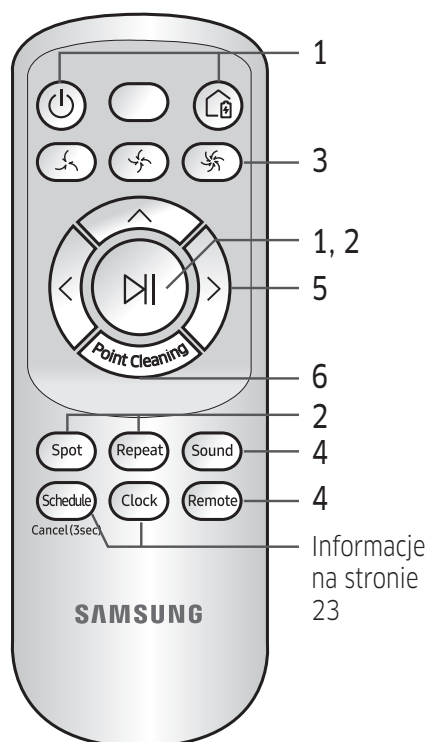

Używanie pilota

□ [Typ A] / □ [Typ B] / □ [Typ C] / ■ [Typ D]

1 Zasilanie / Ponowne ładowanie / Start/Stop

Zasilanie					Włącza lub wyłącza zasilanie odkurzacza POWERbot.
Ponowne ładowanie					Wybierz, aby automatycznie naładować odkurzacza POWERbot w stacji dokowania
Start/Stop					Naciśnięcie tego przycisku powoduje rozpoczęcie lub przerwanie odkurzania.

2 Tryby odkurzania

Odkurzanie automatyczne					Wybór tego trybu umożliwia odkurzenie ustawionych obszarów jeden raz i automatyczny powrót do stacji dokowania.
Odkurzanie punktowe	Spot 	Spot 	Spot 	Spot 	Wybór tego trybu pozwala intensywnie odkurzyć określony obszar.
Odkurzanie powtarzalne	Repeat 	Repeat 	Repeat 	Repeat 	Wybór tego trybu pozwala na nieprzerwane odkurzanie, aż do momentu rozładowania akumulatora, co zostaje zasygnalizowane przez miganie wskaźnika

3 Siła ssania

Tryb Turbo					Wybierz, aby odkurzać z największą siłą ssania
Tryb normalny					Wybierz, aby odkurzać z normalną siłą ssania
Tryb cichy					Wybór tego trybu umożliwia mniej hałaśliwe odkurzanie.

4 Funkcja dodatkowa

Dźwięk	Sound 	Sound 	Sound 	Sound 	Każde naciśnięcie tego przycisku powoduje wybranie sekwencji opcji Efekty dźwiękowe → Wycisz <Tylko seria SR10M703**9> Star wars → Efekty dźwiękowe → Wycisz
Pilot			Remote 	Remote 	Wybierz, aby włączyć lub wyłączyć funkcję Wi-Fi

* Tylko seria SR10M701**5 : Star wars (Funkcja wyciszenia nie jest dostępna.)

* Wybrane wcześniej ustawienie nie ulegnie zmianie, nawet jeśli przełącznik bezpieczeństwa zostanie wyłączony i ponownie włączony.

5 Tryb odkurzania ręcznego i sterowanie kierunkiem

Do przodu					Wybierz, aby przesunąć odkurzacz do przodu
Skręt w lewo					Wybierz, aby skręcić w lewo
Skręt w prawo					Wybierz, aby skręcić w prawo

* Ruch do tyłu nie jest możliwy.

6 Odkurzanie punktowe

Funkcja dostępna tylko w przypadku pilotów typu C, D.

Istnieje możliwość korzystania z pilota do wskazywania i sprzątania określonego miejsca w trakcie odkurzania za pomocą odkurzacza POWERbot.

Skieruj czerwone światło na podłogę w obrębie 0,5 m wokół miejsca, w którym znajduje się odkurzacz POWERbot.

Naciśnij i przytrzymaj przycisk Odkurzanie punktowe, aby umieścić czerwony punkt w żądanym miejscu.

Odkurzając, urządzenie POWERbot przemieści się w miejsce wskazane przez czerwony punkt, nie przerywając odkurzania.

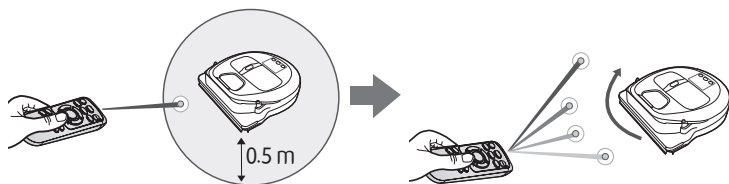

Odległość robocza pilota

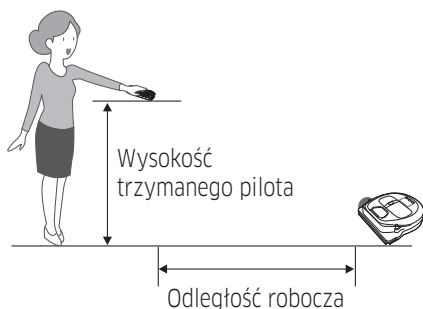

Wysokość trzymanego pilota	0,5 m	1 m	1,5 m
Odległość robocza	Około 1,5 m	Około 2 m	Około 3 m

Wkładanie baterii

Otwórz komorę baterii poprzez uniesienie jej i równoczesne naciśnięcie zatrzasku blokującego. Włóż baterie do komory w sposób pokazany na ilustracji. Zamknij pokrywę, wciskając ją do momentu, aż usłyszysz kliknięcie.

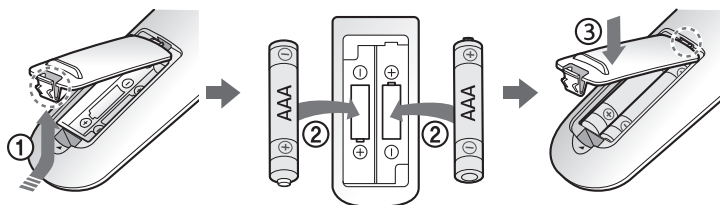

Nazwa każdej części

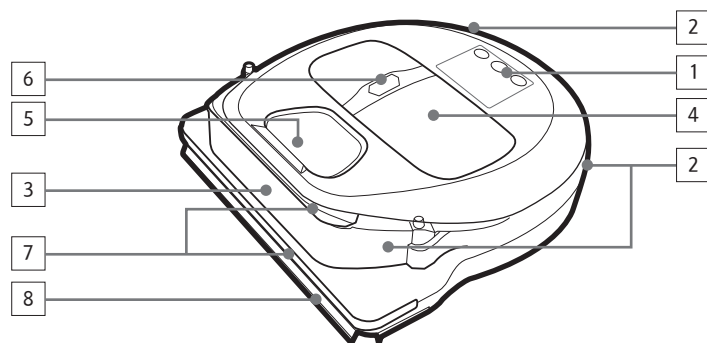

Część górna

1. Panel wyświetlacza
2. Odbiornik sygnału pilota
3. Czujnik przeszkód
4. Pojemnik na kurz
5. Kamera
6. Przycisk pojemnika na kurz
7. Czujnik odbijaka
8. Narzędzie Auto Shutter

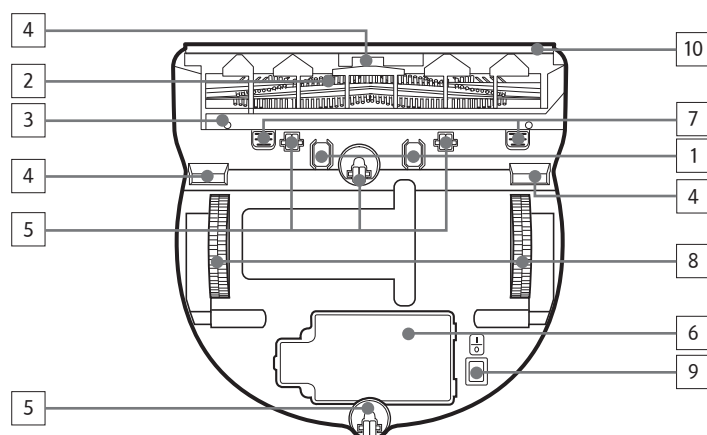

Część dolna

1. Styki ładowania
2. Szczotka
3. Pokrywa szczotki
4. Czujnik wysokości
5. Wałek
6. Pokrywa akumulatora
7. Przycisk pokrywy szczotki
8. Koło napędowe
9. Przetątnik awaryjny
10. Narzędzie Auto Shutter

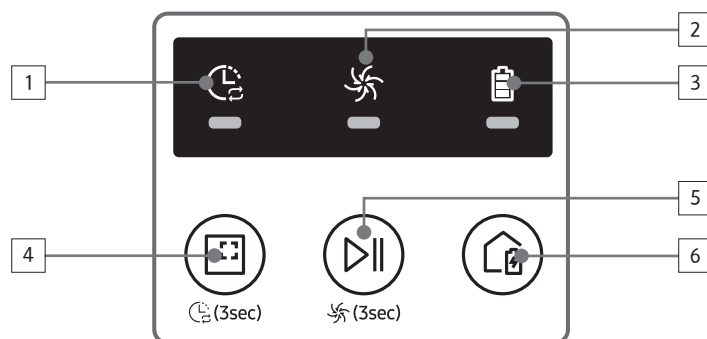

Panel wyświetlacza

<Seria SR1*M701***>

1. Planowanie dzienne
2. Tryb Normal/Turbo
3. Wskaźnik poziomu naładowania
4. Przycisk odkurzania punktowego, plan dzienne (3 s)
5. Przycisk Start/Stop, Tryb Turbo (3 s)
6. Przycisk ładowania

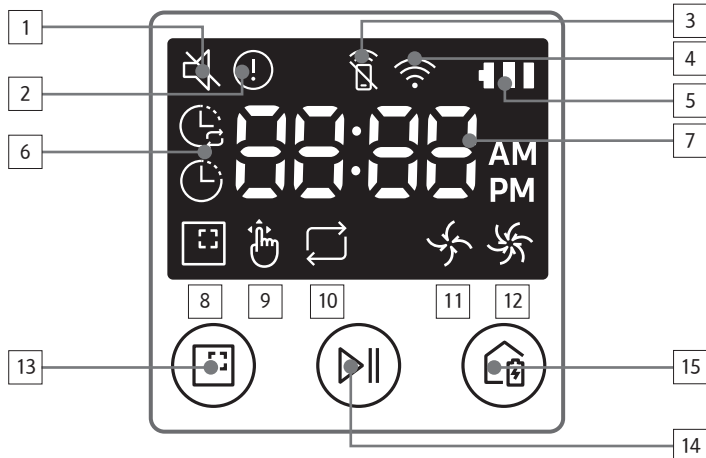

<Seria SR1*M702*** / SR1*M703***>

1. Wycisz
2. Wskaźnik informacyjny
3. Wskaźnik włączenia/wyłączenia sterowania inteligentnego
4. *Wi-Fi
5. Wskaźnik naładowania akumulatora
6. Odkurzanie jednorazowe/codzienne
7. Ekran numeryczny
8. Tryb odkurzania punktowego
9. Tryb odkurzania ręcznego
10. Tryb odkurzania powtarzalnego
11. Tryb normalny
12. Tryb Turbo
13. Przycisk odkurzania punktowego
14. Przycisk Start/Stop
15. Przycisk ładowania

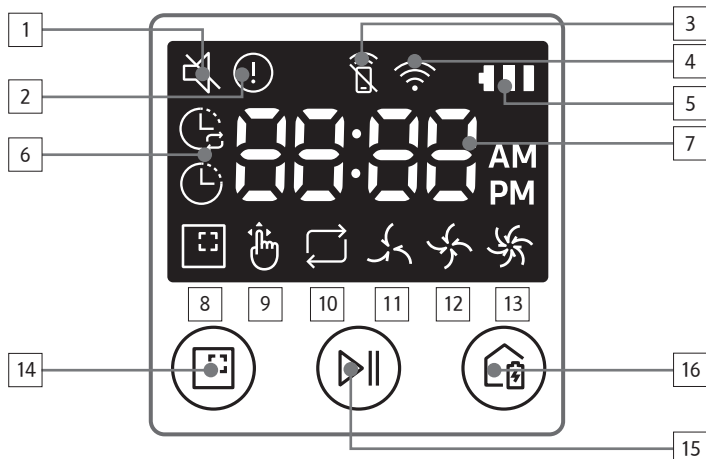

<Seria SR2*M70****>

1. Wycisz
2. Wskaźnik informacyjny
3. Wskaźnik włączenia/wyłączenia sterowania inteligentnego
4. *Wi-Fi
5. Wskaźnik naładowania akumulatora
6. Odkurzanie jednorazowe/codzienne
7. Ekran numeryczny
8. Tryb odkurzania punktowego
9. Tryb odkurzania ręcznego
10. Tryb odkurzania powtarzalnego
11. Tryb cichy
12. Tryb normalny
13. Tryb Turbo
14. Przycisk odkurzania punktowego
15. Przycisk Start/Stop
16. Przycisk ładowania

* SR1*M70**W* / SR2*M70**W* : Model obsługujący funkcję Wi-Fi

Ustawianie godziny/harmonogramu

[Typ A, typ B] Zaprogramować można tylko tryb sterowania automatycznego.

Ustawianie godziny

Zanim skorzystasz z funkcji planowania (jednorazowego lub dziennego), ustaw aktualny czas.

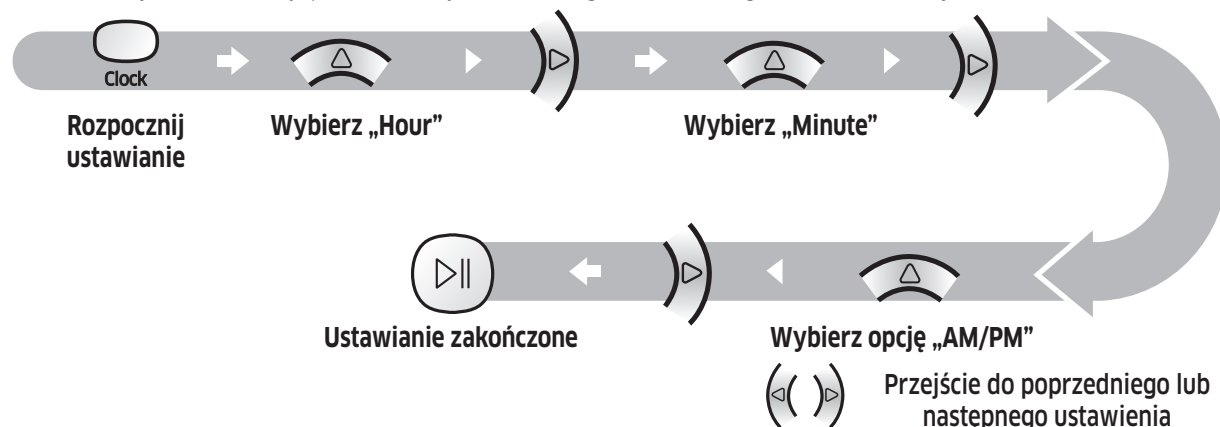

Ustawianie harmonogramu

Ustawianie lub anulowanie planowania można wykonać tylko, gdy urządzenie POWERbot jest umieszczone w stacji dokowania.

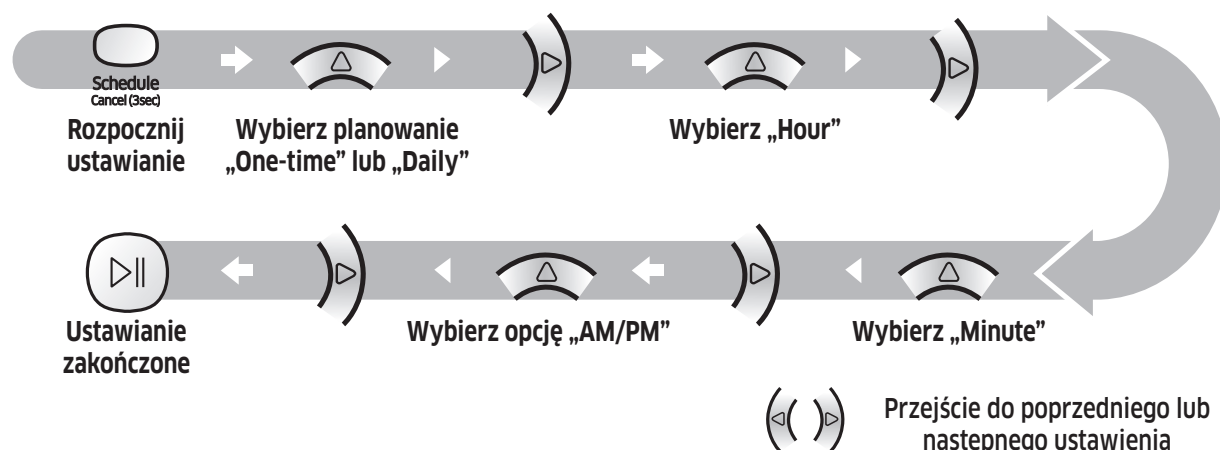

Anulowanie podczas konfiguracji

▶ Ustawienie można anulować automatycznie, nie wprowadzając danych przez 7 sekund.

Anulowanie planowania jednorazowego/dziennego

Gdy ustawiono plan dzienny i jednorazowy	<p>Naciśnij i przytrzymaj przez 3 sekundy.</p> <p>Wybierz plan</p> <p>Zakończ anulowanie</p>
Gdy ustawiono plan dzienny lub jednorazowy	<p>Naciśnij i przytrzymaj przez 3 sekundy.</p>

[Typ C, typ D] Zaprogramować można tylko tryb sterowania automatycznego.

Ustawianie godziny

Zanim skorzystasz z funkcji planowania (jednorazowego lub dziennego), ustaw aktualny czas.

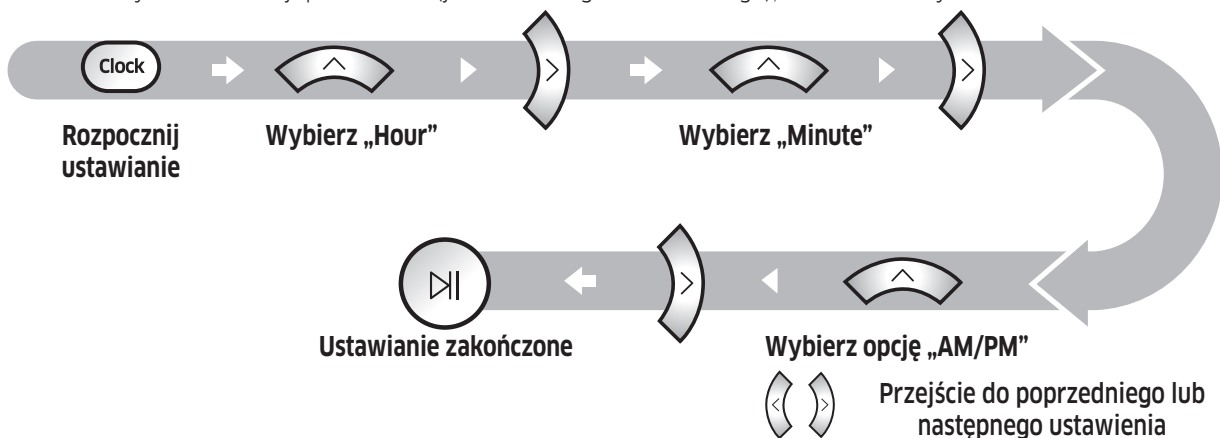

Ustawianie harmonogramu

Ustawianie lub anulowanie planowania można wykonać tylko, gdy urządzenie POWERbot jest umieszczone w stacji dokowania.

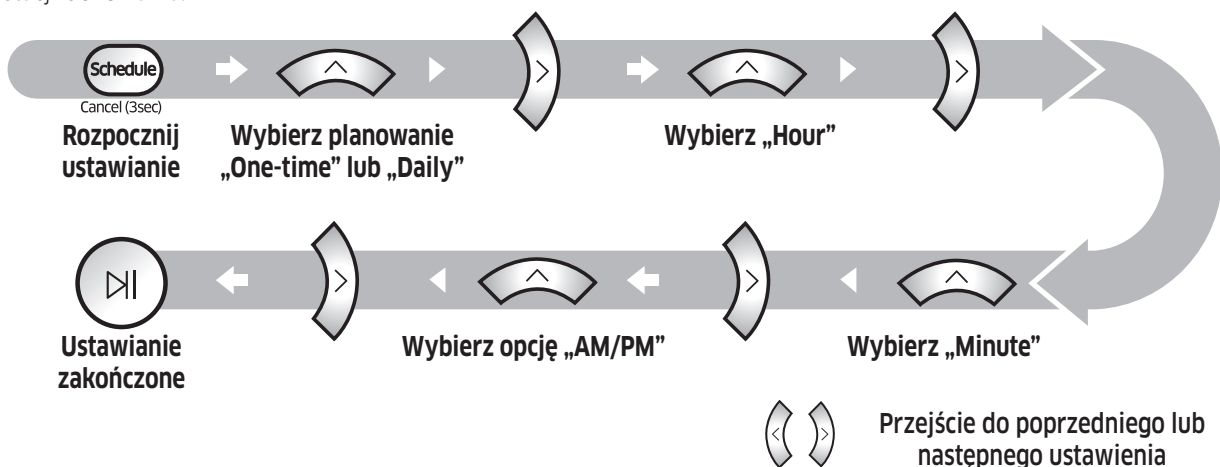

Anulowanie podczas konfiguracji

▶ Ustawienie można anulować automatycznie, nie wprowadzając danych przez 7 sekund.

Anulowanie planowania jednorazowego/dziennego

<p>Gdy ustawiono plan dzienny i jednorazowy</p>	<p>Naciśnij i przytrzymaj przez 3 sekundy.</p> <p>Wybierz plan</p> <p>Zakończ anulowanie</p>
<p>Gdy ustawiono plan dzienny lub jednorazowy</p>	<p>Naciśnij i przytrzymaj przez 3 sekundy.</p>

Ustawianie godziny/harmonogramu

[Seria SR1*M701***] W przypadku modeli bez pilota funkcja ustawiania harmonogramu opiera się o zasady przedstawione poniżej.

Ustawianie harmonogramu

Ustawianie lub anulowanie planowania można wykonać tylko, gdy urządzenie POWERbot jest umieszczone w stacji dokowania.



Naciśnij i przytrzymaj przez 3 sekundy.



Gdy kontrolka LED harmonogramu jest włączona, ustawiany jest plan dzienny.

* Czas wyświetlany w momencie naciśnięcia przycisku zostanie ustawiony jako wartość harmonogramu. Odkurzanie będzie rozpoczynane automatycznie każdego dnia zgodnie z ustawioną godziną.

Anulowanie planu dziennego

Po ustawieniu planu dziennego



Naciśnij i przytrzymaj przez 3 sekundy.

Czyszczenie i konserwacja

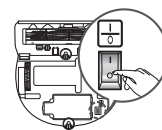

Przed czyszczeniem odkurzacza POWERbot należy wyłączyć zasilanie.

Czyszczenie pojemnika na kurz

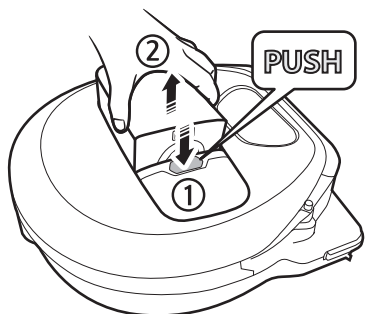

1 Naciśnij przycisk, aby wyjąć pojemnik na kurz

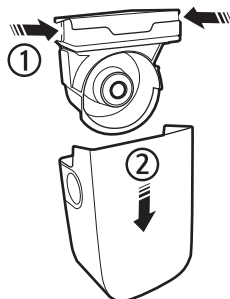

2 Zdejmij pokrywę pojemnika na kurz.



3 Usuń kurz z pojemnika na kurz i jednostki z filtrem cyklonu.

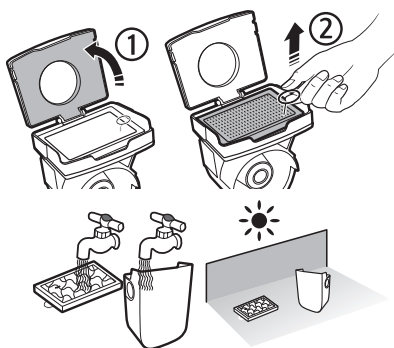

4 Odłącz jednostkę z filtrem cyklonu od pokrywy pojemnika na kurz, a następnie umyj pojemnik na kurz i filtr

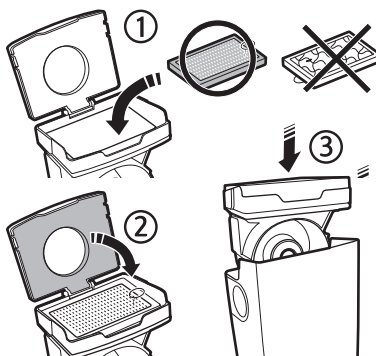

5 Złóż pojemnik na kurz.



6 Zamontuj pojemnik na kurz w obudowie (ustyszysz kliknięcie).

Czyszczenie czujników i kamery

Przetrzyj lekko miękką szmatką. Nie używaj wody ani środków do czyszczenia.

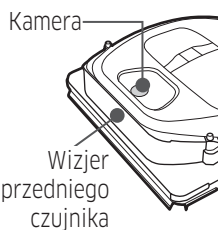
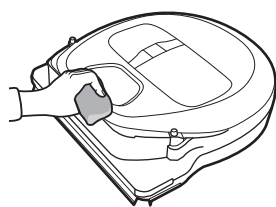

Czyszczenie i konserwacja

Czyszczenie szczotki i narzędzia Auto Shutter

Wygląd szczotki może się różnić w zależności od modelu.

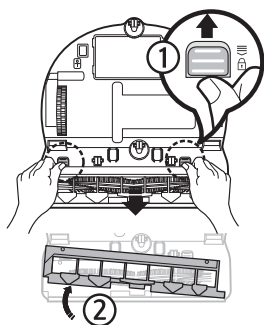

1 Zdejmij pokrywę szczotki

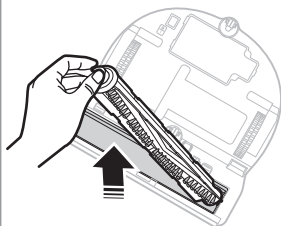

2 Wyjmij szczotkę



3 Wyczyść szczotkę

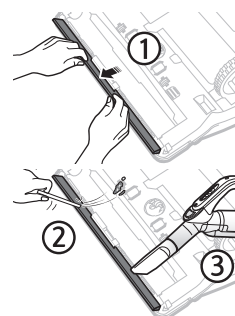

4 Wyczyść narzędzie Auto Shutter

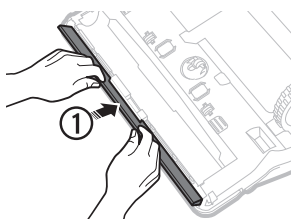

5 Włóż z powrotem szczotkę

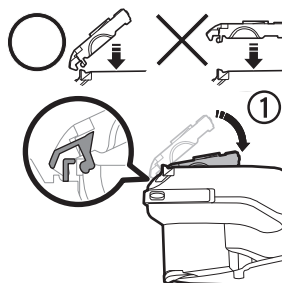
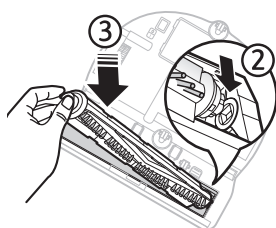

6 Załóż z powrotem pokrywę szczotki

Czyszczenie koła napędowego

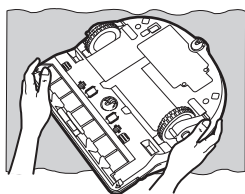

1 Połóż na podłodze miękką ścierkę i umieść na niej odkurzacz POWERbot spodem do góry.

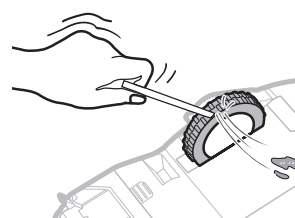

2 Usuń ciała obce pęsetą lub patyczkiem.

Aplikacja SmartThings

Aplikacja SmartThings jest zgodna wyłącznie z modelami obsługującymi funkcję Wi-Fi.

Konfiguracja routera bezprzewodowego

- ▶ W przypadku problemów z dostępem należy zajrzeć do instrukcji obsługi routera.
- ▶ Urządzenie Samsung POWERbot obsługuje wyłącznie sieć Wi-Fi 2,4 GHz.
- ▶ Urządzenie Samsung POWERbot obsługuje standard IEEE 802.11b/g/n i Soft-AP.
 - Standard IEEE 802.11n jest zalecany.
- ▶ Odkurzacz Samsung POWERbot obsługuje wyłącznie protokół DHCP (protokół dynamicznego konfigurowania hostów). Należy upewnić się, że opcja DHCP jest aktywna w routerze bezprzewodowym.
- ▶ Odkurzacz POWERbot obsługuje następujące metody uwierzytelniania i kodowania: WEP-OPEN, WPA-PSK/TKIP oraz WPA2-PSK/AES.
 - Zalecana metoda to WPA2-PSK/AES.
 - Należy upewnić się, że router ma niepowtarzalny identyfikator SSID oraz hasło.
- ▶ Jakość połączenia z siecią bezprzewodową może zależeć od warunków otoczenia.
- ▶ Jeżeli dostawca połączenia internetowego zarejestrował Twój stały adres MAC (pozwalający na identyfikację) komputera lub modemu, urządzenie POWERbot może mieć problem z połączeniem z Internetem. Poproś dostawcę o udostępnienie procedury podłączania do Internetu urządzeń innych, niż Twój komputer.
- ▶ Jeżeli do połączenia z Internetem wymagane jest podanie loginu lub hasła, urządzenie POWERbot może mieć problem z połączeniem. W takim przypadku należy podać login lub hasło w trakcie łączenia się z Internetem.
- ▶ Urządzenie POWERbot może nie być w stanie połączyć się z Internetem ze względu na zaporę sieciową. Skontaktuj się z dostawcą połączenia internetowego, aby uzyskać pomoc w rozwiązaniu tych problemów.
- ▶ Niektóre routery bezprzewodowe korzystają z nietypowych adresów DNS (Domain Name Server), nawet jeśli nie mają połączenia z Internetem. W takim wypadku skontaktuj się z producentem routera i dostawcą połączenia internetowego.
- ▶ Jeżeli procedura udostępniona przez dostawcę połączenia internetowego nie pomogła, skontaktuj się z autoryzowanym centrum serwisowym firmy Samsung.
- ▶ Jeśli Twój router nie ma oznaczenia Wi-Fi Certified, urządzenie POWERbot może nie być w stanie połączyć się z Internetem.

Aplikacja SmartThings

Pobieranie aplikacji SmartThings

- ▶ Pobierz i zainstaluj aplikację SmartThings ze sklepu z aplikacjami (Google Play, Apple App Store lub Samsung Galaxy Apps). Aby wyszukać aplikację, wpisz nazwę „SmartThings”.

Uwaga

- ▶ Aplikacja SmartThings jest niezgodna z tabletami i niektórymi urządzeniami mobilnymi.
 - Zalecany jest system Android 6.0 lub nowszy (co najmniej 2 GB RAM).
- ▶ iPad i niektóre urządzenia mobilne mogą nie być obsługiwane.
 - Obsługiwany jest system iOS 10.0 lub nowszy / iPhone 6 lub nowszy.
- ▶ Odwiedź Play Store lub App Store, aby sprawdzić, czy Twoje urządzenie mobilne jest zgodne z SmartThings.
- ▶ Obsługiwane funkcje mogą ulec zmianie bez wcześniejszego powiadomienia.

Konfiguracja konta Samsung





- ▶ Przed skorzystaniem z aplikacji SmartThings trzeba zalogować się do konta Samsung.
- ▶ Aby skonfigurować konto Samsung, możesz postępować zgodnie ze wskazówkami zawartymi w aplikacji SmartThings.
- ▶ Jeśli posiadasz smartfon Samsung, możesz dodać swoje konto Samsung w ustawieniach swojego urządzenia. Automatycznie połączy się ono wówczas z kontem Samsung.

Dodawanie urządzenia do aplikacji SmartThings

- Połącz swoje urządzenia z routerem bezprzewodowym.
- Uruchom aplikację SmartThings w smartfonie.
- Po wyświetleniu okna z informacją o znalezieniu nowego urządzenia dotknij opcji ADD NOW.
 - Jeśli okno się nie pojawi, dotknij przycisku + i z listy AVAILABLE DEVICES wybierz urządzenie, które chcesz połączyć.
 - Jeśli Twojego urządzenia nie ma na liście, dodaj je ręcznie, wybierając rodzaj urządzenia i jego model.
- [Android] Połączenie urządzenia nastąpi automatycznie.
 - [iOS] Otwórz ustawienia i na liście Wi-Fi wybierz pozycję [robot vacuum] Samsung.
- Podaj dane uwierzytelniające, gdy będzie to wymagane.
- [Android] Połączenie z routerem bezprzewodowym nastąpi automatycznie.
 - [iOS] Otwórz ustawienia i wybierz router bezprzewodowy z listy Wi-Fi.
- Pozostała część konfiguracji zostanie przeprowadzona automatycznie. Następnie zostanie dodana nowa karta Device Card.

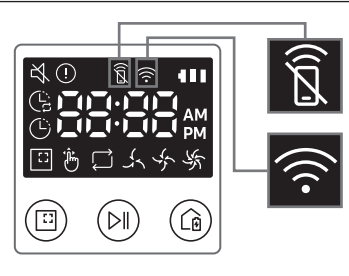
Uwaga

- ▶ Jeśli nie możesz ukończyć rejestracji produktu, wykonaj następujące czynności.
 - Spróbuj ponownie wykonać procedurę rejestracji zgodnie z informacjami w wyskakujących oknach.
 - Sprawdź, czy funkcja UPnP routera bezprzewodowego jest włączona i ponownie spróbuj przeprowadzić proces rejestracji.
 - Sprawdź, czy router pracuje w trybie bezprzewodowym i ponownie spróbuj przeprowadzić proces rejestracji.
 - Jeśli posiadasz dwa lub więcej urządzeń POWERbot, wyłącz inne urządzenia POWERbot i ponownie spróbuj zarejestrować dane urządzenie.
 - Jeśli istnieje router bezprzewodowy o tym samym identyfikatorze SSID, co Twój, rejestracja może się nie powieść.
- ▶ Wskaźnik inteligentnego sterowania inteligentnego i sieci Wi-Fi

	Wł.	inteligentne sterowanie jest zablokowane (korzystanie z pilota nadal może być możliwe)	
	Wył.	inteligentne sterowanie jest dozwolone	
	Wł.	urządzenie POWERbot połączyło się z routerem bezprzewodowym	
	Wył.	urządzenie POWERbot próbuje połączyć się z routerem bezprzewodowym	

- ▶ Kiedy inteligentne sterowanie jest zablokowane, nie można sterować urządzeniem POWERbot z poziomu smartfona.
- ▶ Urządzenie POWERbot i smartfon nie są połączone z tym samym routerem bezprzewodowym. W zależności od sieci mogą wystąpić opóźnienia.

Aplikacja SmartThings

Aktualizacja oprogramowania

- ▶ Gdy urządzenie POWERbot ładuje się w stacji dokowania, łączy się ono z serwerem i sprawdza, czy dostępna jest aktualizacja oprogramowania. Jeśli nowe oprogramowanie jest dostępne, urządzenie POWERbot automatycznie je pobiera i instaluje.
- ▶ Jeżeli podczas ładowania na wyświetlaczu urządzenia pojawi się komunikat „UP”, to znaczy, że trwa aktualizacja oprogramowania. Poczekać na zakończenie aktualizacji przed skorzystaniem z urządzenia POWERbot.

Korzystanie z aplikacji SmartThings

- ▶ Po dotknięciu karty urządzenia w aplikacji SmartThings zostanie uruchomiona wtyczka dla Twojego urządzenia.

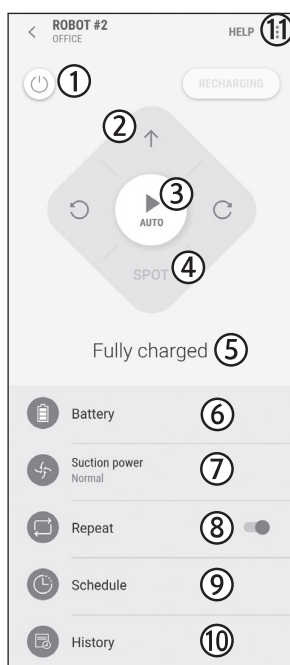

1. Zasilanie (wł. / wył.)
2. Sterowanie kierunkiem z trybem odkurzania ręcznego (do przodu, w lewo, w prawo)
3. Tryb automatycznego sprzątania (start / stop)
4. Tryb odkurzania punktowego
5. Bieżący status
6. Stan akumulatora
7. Siła ssania
8. Opcja powtarzania (wł. / wył.)
9. Harmonogram (jeden raz / codziennie)
 - Bieżąca godzina w urządzeniu zostanie zsynchronizowana po wejściu w ustawienia harmonogramu.
 - Zaplanowane sprzątanie uruchomi się wyłącznie w przypadku, jeśli urządzenie ładuje się w stacji dokowania.
10. Historia sprzątania
11. Ustawienia > Przewodnik głosowy

Uwagi i przestrogi

Ładowanie

Uwaga

- ▶ Jeśli podczas ładowania akumulator przegrzeje się, ładowanie może potrwać dłużej.
- ▶ Jeśli ładowanie automatyczne nie działa, wykonaj poniższe czynności.
 - Włącz i wyłącz przełącznik awaryjny (na spodzie odkurzacza POWERbot).
 - Odłącz od gniazdka stację dokowania, a następnie ponownie ją podłącz.
 - Odłącz stację dokującą, a następnie sprawdź, czy między styki ładowania nie dostała się substancja obca, a następnie wyczyść odkurzacza POWERbot i styki stacji dokującej suchą ścierką.
 - Sprawdź, czy obok stacji dokowania nie ma przeszkód, takich jak przedmioty odbłaskowe, krzesła itp.
- ▶ Jeśli odkurzacza POWERbot jest odłączony od stacji dokowania, akumulator wyczerpie się.
 - Spróbuj naładować odkurzacza POWERbot w stacji dokowania. (Jeśli planujesz wyjechać z domu na dłużej, np. w podróż służbową lub na urlop, wyłącz przełącznik awaryjny i odłącz stację dokującą od gniazdka).

Korzystanie

Uwaga

- ▶ Podczas pracy odkurzacza POWERbot może utknąć np. na progu.
 - Aby ponownie uruchomić urządzenie, wyłącz zasilanie, przenieś odkurzacza POWERbot w miejsce, gdzie może się swobodnie poruszać i ponownie włącz zasilanie.
- ▶ Odkurzacza POWERbot nie może dokładnie wyczyścić obszarów, do których nie ma dostępu, np. rogów, przestrzeni między ścianą a sofą itp.
 - Sprzątnij te miejsca innym urządzeniem.

- ▶ Odkurzacza POWERbot nie może wciągać kępek kurzu, mogą więc one pozostać na podłodze po sprzątnięciu.
 - Sprzątnij te miejsca innym urządzeniem.
- ▶ Jeżeli odkurzacza POWERbot jest wyłączony, zasilania nie można włączyć poprzez naciśnięcie przycisku Zasilanie na pilocie. Naciśnij i przytrzymaj przycisk [Start/Stop] na odkurzaczu POWERbot.
- ▶ Podczas ładowania odkurzacza POWERbot nie można wybrać i wykonać trybu odkurzania punktowego.
- ▶ Po naciśnięciu przycisku odkurzania ręcznego/punktowego odkurzacza POWERbot zostanie odłączony od stacji dokowania i przejdzie w tryb oczekiwania.

Czyszczenie i konserwacja

Uwaga

- ▶ Jeśli pojemnik na kurz i filtr zostały umyte wodą:
 - Pojemnik na kurz: dokładnie wytrzyj wodę.
 - Filtr: przed ponownym użyciem wysusz go dokładnie w zacienionym miejscu.
- ▶ Podczas czyszczenia narzędzia Auto Shutter nie wyciągać go zbyt mocno.

Przeostoga

- ▶ Podczas mocowania lub zdejmowania filtra uważaj na palce, gdyż mogą utknąć we wlocie pojemnika.
- ▶ Aby uniknąć zapchania odkurzacza POWERbot przez ciała obce, nie dopuszczaj do wciągnięcia wykałaczek, patyczków kosmetycznych itp.
- ▶ Jeśli masz trudności z usunięciem ciał obcych ze szczotki, skontaktuj się z autoryzowanym centrum serwisowym Samsung.

Uwagi i przestrogi

- ▶ Ponieważ podczas sprzątania szczotka usuwa z podłogi różne zanieczyszczenia, takie jak nitki, długie włosy itp., mogą one utknąć w szczotce. Aby zapewnić najlepsze efekty pracy odkurzacza, sprawdzaj i czyść ją regularnie.
- ▶ Jeśli szczotka lub pokrywa szczotki nie została poprawnie zamontowana po zakończeniu konserwacji, urządzenie może rysować podłogę lub ulec usterce. Dlatego też elementy należy prawidłowo zamontować, odwołując się do informacji o sposobach konserwacji.

Informacje o akumulatorze

Uwaga

- ▶ Akumulatory należy kupować w autoryzowanych centrach Samsung. Przed dokonaniem zakupu należy też sprawdzić występowanie symbolu () na akumulatorze i nazwę modelu.
- ▶ Akumulator jest przeznaczony do użytku wyłącznie w odkurzaczach Samsung Electronics POWERbot. Nie można używać go w innych produktach.
- ▶ Nie wolno demontować ani modyfikować akumulatora.
- ▶ Nie wolno wrzucać akumulatora do ognia ani go podgrzewać.
- ▶ Do styków (+, -) nie wolno podłączać żadnych metalowych przedmiotów.
- ▶ Akumulator należy przechowywać w pomieszczeniach (w temperaturze 0-40°C).
- ▶ Jeśli akumulator działa nieprawidłowo, nie wolno go samodzielnie demontować. Zamiast tego należy skontaktować się z najbliższym centrum serwisowym Samsung.

- ▶ Po pewnym czasie użytkowania akumulatora jego czas ładowania i czas eksploatacji mogą ulec skróceniu. Jeśli żywotność akumulatora została przekroczona i nie można go już prawidłowo naładować, należy wymienić akumulator w centrum serwisowym Samsung.
- ▶ Akumulator jest objęty sześciomiesięczną gwarancją od daty zakupu.

Informacje o czujniku podczerwieni

Przeestroga

- ▶ Przesyłanie podczerwieni może być utrudnione w miejscach, w których działają lampy halogenowe lub na zewnątrz.
- ▶ Odkurzacz POWERbot wykorzystuje 3 typy urządzeń korzystających z podczerwieni. Każde z urządzeń ma ustawiony inny priorytet działania. Urządzenie może nie działać, jeśli jego sygnał zostanie zastąpiony przez sygnał urządzenia o wyższym priorytecie.
 - Priorytet sygnałów podczerwieni: Inteligentne sterowanie > stacja dokowania
- ▶ Różne sygnały podczerwieni mogą nakładać się i powodować awarię urządzeń, jeśli są uruchomione na małej przestrzeni lub blisko siebie.
- ▶ Równoczesne używanie kilku odkurzaczy POWERbot może być utrudnione z powodu nakładania się sygnałów podczerwieni.

Kody informacyjne

<Seria SR1*M701***>

1 Trzy poniższe wskaźniki migają i emitowany jest alarm kodu informacyjnego.

2 Wyłącz przełącznik awaryjny i zapoznaj się z poniższymi instrukcjami, a następnie wykonaj odpowiednią czynność

3 Kod błędu zniknie po włączeniu przełącznika awaryjnego

Animacja kodów informacyjnych



Kody informacyjne	Sprawdź
	Odkurzacz POWERbot zablokował się podczas wykonywania ruchu. ▶ Wyłącz zasilanie i przenieś odkurzacz POWERbot w inne miejsce.
	Zanieczyszczenia lub element obcy w szczotce. ▶ Wyłącz przełącznik awaryjny i usuń zanieczyszczenia lub element obcy ze szczotki.
	Obca substancja wkręciła się w lewe koło napędowe. ▶ Wyłącz zasilanie i usuń ciało obce z koła napędowego.
	Obca substancja wkręciła się w prawe koło napędowe. ▶ Wyłącz zasilanie i usuń ciało obce z koła napędowego.
	Należy sprawdzić czujnik odbijaka. ▶ Wyłącz i włącz zasilanie. ▶ Jeżeli kod informacji nie zniknie, sprawdź, czy między osłoną a korpusem urządzenia nie zaklinowało się ciało obce. Jeżeli tak się stało, delikatnie pociągnij za osłonę i wyjmij ciało obce.
	Na czujniku przeszkód zebrały się substancje obce. ▶ Wyłącz zasilanie, a następnie wytrzyj przedni i tylny czujnik miękką szmatką.
	Na czujniku wysokości zebrały się substancje obce. ▶ Wyłącz zasilanie, a następnie wytrzyj czujnik wysokości miękką szmatką.
	Konieczna jest kontrola płyty głównej. ▶ Wyłącz i ponownie uruchom urządzenie. Jeśli problem stale się powtarza, konieczna będzie kontrola serwisowa.

Kody informacyjne

<Serie SR1*M702***, SR1*M703***, SR2*M70****>

1 Poniższy kod informacji jest wyświetlany wraz z alarmem powiadającym o błędzie.

2 Wyłącz przełącznik awaryjny i zapoznaj się z poniższymi instrukcjami, a następnie wykonaj odpowiednią czynność

3 Kod błędu zniknie po włączeniu przełącznika awaryjnego

Kody informacyjne	Sprawdź
	Odkurzacz POWERbot zablokował się podczas wykonywania ruchu. ▶ Wyłącz zasilanie i przenieś odkurzacz POWERbot w inne miejsce.
C 01	Zanieczyszczenia lub element obcy w szczotce. ▶ Wyłącz przełącznik awaryjny i usuń zanieczyszczenia lub element obcy ze szczotki.
C 02	Obca substancja wkręciła się w lewe koło napędowe. ▶ Wyłącz zasilanie i usuń ciało obce z koła napędowego.
C 03	Obca substancja wkręciła się w prawe koło napędowe. ▶ Wyłącz zasilanie i usuń ciało obce z koła napędowego.
C 05	Należy sprawdzić czujnik odbijaka. ▶ Wyłącz i włącz zasilanie. ▶ Jeżeli kod informacji nie zniknie, sprawdź, czy między osłoną a korpusem urządzenia nie zaklinowało się ciało obce. Jeżeli tak się stało, delikatnie pociągnij za osłonę i wyjmij ciało obce.
C 06	Na czujniku przeszkód zebrały się substancje obce. ▶ Wyłącz zasilanie, a następnie wytrzyj przedni i tylny czujnik miękką szmatką.
C 07	Na czujniku wysokości zebrały się substancje obce. ▶ Wyłącz zasilanie, a następnie wytrzyj czujnik wysokości miękką szmatką.
C 11	Konieczna jest kontrola płyty głównej. ▶ Wyłącz i ponownie uruchom urządzenie. Jeśli problem stale się powtarza, konieczna będzie kontrola serwisowa.

Rozwiązywanie problemów

Objaw	Sprawdź
Odkurzacz POWERbot nie działa.	<ul style="list-style-type: none"> ▶ Sprawdź, czy zasilanie jest włączone. ▶ Sprawdź, czy na panelu wyświetlają się wszystkie ikony. ▶ Sprawdź, czy nie rozładował się akumulator odkurzacza POWERbot. <ul style="list-style-type: none"> - Jeżeli wyświetla się komunikat „Lo”, przenieś odkurzacz POWERbot do stacji dokowania, aby go naładować. - Jeśli wskaźnik naładowania akumulatora miga, ręcznie przenieś odkurzacz POWERbot do stacji dokowania, aby go naładować. (Tylko serie SR1*M701***) ▶ Wymień baterie (typu AAA), jeśli pilot nie działa.
Odkurzacz POWERbot zatrzymał się podczas sprzątania.	<ul style="list-style-type: none"> ▶ Jeżeli na panelu wyświetlacza widoczny jest komunikat „Lo”, przenieś odkurzacz POWERbot do stacji dokowania, aby go naładować. ▶ Jeśli wskaźnik naładowania akumulatora miga, ręcznie przenieś odkurzacz POWERbot do stacji dokowania, aby go naładować. (Tylko serie SR1*M701***) ▶ Jeśli odkurzacz POWERbot został zablokowany przez przeszkodę, np. przewód, próg itp., podnieś go i odsuń od przeszkody. <ul style="list-style-type: none"> - Jeśli kawałek materiału lub sznurek wkręci się w koło napędowe, wyłącz zasilanie i usuń te przedmioty przed ponownym uruchomieniem odkurzacza.
Siła ssania jest mała.	<ul style="list-style-type: none"> ▶ Gdy w pojemniku na kurz jest zbyt dużo kurzu, siła ssania może się zmniejszyć. Wyłącz zasilanie i oczyść pojemnik na kurz. ▶ Jeśli wlot (na spodzie odkurzacza POWERbot) jest zablokowany przez ciała obce, wyłącz zasilanie i usuń je. ▶ Gdy poziom hałasu wzrośnie, włącz przycisk awaryjny i opróżnij pojemnik na kurz.
Odkurzacz POWERbot nie może znaleźć stacji dokującej.	<ul style="list-style-type: none"> ▶ Sprawdź, czy wystąpiła awaria zasilania lub czy wtyczka zasilająca nie jest odłączona. ▶ Usuń wszelkie przeszkody wokół stacji dokującej, które mogą przeszkadzać odkurzaczowi POWERbot w powrocie do niej. ▶ Jeśli na stykach ładowania znajdują się ciała obce, może mieć to wpływ na ładowanie. Usuń ciała obce ze styków ładowania.
Odkurzacz POWERbot nagle czyści na ukos.	<ul style="list-style-type: none"> ▶ Sprawdź, czy stacja dokowania umieszczona jest w kierunku, w jakim ułożona jest podłoga lub płytki. ▶ Odkurzacz POWERbot może odkurzać na ukos, aby przesunąć się w inne miejsce najkrótszą drogą. Może również odkurzać na ukos, jeśli natknął się na przeszkodę pod tym kątem, jeśli był ładowany w stacji dokowania pod kątem, lub jeśli drewniana podłoga (lub płytki) jest ułożona w tym kierunku.
Odkurzanie punktowe nie działa.	<ul style="list-style-type: none"> ▶ Jeżeli skierujesz czerwony promień bezpośrednio na odkurzacz POWERbot, nie może on przemieścić się w żądanym kierunku. <ul style="list-style-type: none"> - Skieruj czerwony promień na podłogę w obrębie 0,5 m wokół miejsca, w którym znajduje się odkurzacz POWERbot. ※ Nie stosuj odkurzania punktowego w miejscu bezpośredniego działania promieni słonecznych, jasnego światła lub na ciemnej podłodze.

Rozwiązywanie problemów

Objaw	Sprawdź
Instalacja aplikacji SmartThings przebiegła pomyślnie, ale odkurzacz POWERbot nie może nawiązać połączenia.	▶ Możesz zacząć korzystać z urządzenia POWERbot, łącąc je z routerem bezprzewodowym w procesie wygodnej konfiguracji.
Nie mogę zalogować się do konta Samsung.	▶ Sprawdź login i hasło na ekranie konta Samsung.
Podczas konfiguracji pojawia się komunikat o błędzie.	▶ Błąd może występować tymczasowo ze względu na odległość od routera i inne przeszkody na drodze sygnału sieci bezprzewodowej. Odczekaj chwilę i spróbuj połączyć się ponownie.
Urządzenia nie działają, mimo że smartfon jest połączony z odkurzaczem POWERbot.	▶ Wyłącz aplikację SmartThings i uruchom ją ponownie lub odłącz smartfon od sieci bezprzewodowej i ponownie nawiąż połączenie. Możesz również wyłączyć zasilanie urządzenia POWERbot, włączyć je ponownie, odczekać kilka minut i ponownie uruchomić aplikację SmartThings.
Funkcje aplikacji SmartThings nie działają.	▶ Sprawdź, czy funkcja blokady sterowania inteligentnego odkurzacza POWERbot jest ustawiona. (Po zablokowaniu sterowania inteligentnego wskaźnik Wi-Fi jest zgaszony).
Aplikacja SmartThings Robot Vacuum się nie uruchamia.	▶ Sprawdź, czy urządzenie POWERbot nawiązało połączenie z routerem bezprzewodowym.
Urządzenie POWERbot nie jest podłączone do sieci Wi-Fi.	▶ Sprawdź stan routera bezprzewodowego.
Funkcja inteligentnego sterowania mocą działa na normalnej podłodze.	▶ Sprawdź, czy podłoga jest równa. Jeśli tak nie jest, odkurzacz POWERbot rozpocznie pracę z delikatnie podniesionym korpusem. ▶ Sprawdź, czy na czujniku wysokości, który został umieszczony na spodzie odkurzacza POWERbot, nie znajdują się żadne ciała obce. ▶ Sprawdź, czy podłoga ma ciemny kolor.
Funkcja inteligentnego sterowania mocą nie działa.	▶ Gdy odkurzacz POWERbot sprząta dywan o krótkich włóknach i w jasnym kolorze, może on rozpoznać go jako podłogę, przez co funkcja inteligentnego sterowania mocą może nie działać.
Funkcja Edge Clean Master nie działa.	▶ Gdy odkurzacz POWERbot nie jest w stanie rozpoznać ściany, funkcja Edge Clean Master może nie działać. - Gdy przeszkoda wykonana z odblaskowego materiału znajduje się naprzeciwko ściany - Gdy ściana jest wykonana z odblaskowego materiału - Gdy ściana ma ciemny kolor
Funkcja Edge Clean Master działa, nawet jeśli w pobliżu nie ma ściany lub narożnika.	▶ Sprawdź, czy niewielkie przedmioty nie znajdują się w ciasnej przestrzeni. ▶ Gdy odkurzacz POWERbot rozpoznaje przeszkodę z przodu jako ścianę, funkcja Edge Clean Master może zadziałać.
Funkcja Edge Clean Master działa, nawet jeśli odkurzacz POWERbot nie zbliżył się do ściany lub narożnika.	▶ Jeśli stopień kąta narożnika wykrytego przez odkurzacz POWERbot jest duży, funkcja Edge Clean Master może zadziałać, nawet jeśli urządzenie nie zbliżyło się do ściany lub narożnika.

* Firma Samsung Electronics niniejszym oświadcza, że sprzęt radiowy jest zgodny z wymogami Dyrektywy 2014/53/UE. Pełny tekst europejskiej deklaracji zgodności jest dostępny na stronie internetowej: Treść oficjalnej deklaracji zgodności jest dostępna pod adresem <http://www.samsung.com> w menu Wsparcie > Szukaj, gdzie należy podać nazwę modelu

Objaw	Sprawdź
<p>Nie można zainstalować aplikacji SmartThings.</p>	<ul style="list-style-type: none"> ▶ Aplikacja SmartThings wymaga systemu Android 6.0 lub nowszego, iOS 10 lub nowszego. ▶ Wersje systemu wspierające aplikację SmartThings mogą ulec zmianie w przyszłości. ▶ Standardowa instalacja i standardowe działanie nie są gwarantowane w przypadku inteligentnych urządzeń z odblokowanym dostępem.
<p>Pojawia się wiadomość o błędzie rejestracji produktu.</p>	<ul style="list-style-type: none"> ▶ Spróbuj ponownie wykonać procedurę rejestracji zgodnie z informacjami w wyskakujących oknach. ▶ Zapoznaj się z rozdziałem „Konfiguracja routera bezprzewodowego” w podręczniku użytkownika. ▶ Zapoznaj się z krokami ukończenia rejestracji produktu w rozdziale „Dodawanie urządzenia do aplikacji SmartThings” w podręczniku użytkownika. ▶ Jeśli rejestracja produktu kilkakrotnie nie powiedzie się, uruchom ponownie urządzenie POWERbot, smartfon i aplikację SmartThings, a następnie spróbuj ponownie zarejestrować produkt. ▶ Do logowania w aplikacji i rejestracji produktu należy użyć tego samego konta Samsung. ▶ Wszyscy użytkownicy powinni używać konta Samsung wydanego w tym samym kraju.
<p>Podczas rejestracji produktu przycisk ponownego ładowania został naciśnięty i przytrzymany zgodnie z instrukcją, ale nie pojawia się następny krok.</p>	<ul style="list-style-type: none"> ▶ Naciśnij i przytrzymaj przycisk ponownego ładowania, aż usłyszysz sygnał dźwiękowy. ▶ Jeśli w ciągu kilku sekund nie pojawi się następny krok, naciśnij jeszcze raz przycisk ponownego ładowania.
<p>Podczas rejestracji produktu nie można odszukać routera bezprzewodowego, z którym chcę nawiązać połączenie.</p>	<ul style="list-style-type: none"> ▶ Anuluj rejestrację produktu, ponownie uruchom aplikację SmartThings i ponownie rozpocznij rejestrację.
<p>Podczas rejestracji produktu hasło AP 111122222 nie jest poprawnie wprowadzane.</p>	<ul style="list-style-type: none"> ▶ Naciśnij i przytrzymaj pozycję „[robot vacuum] Samsung” na liście sieci i usuń sieć, aby zainicjować hasło.
<p>Podczas rejestracji produktu hasło łączącego się routera bezprzewodowego nie jest poprawnie wprowadzane.</p>	<ul style="list-style-type: none"> ▶ Anuluj rejestrację produktu, ponownie uruchom aplikację SmartThings i ponownie rozpocznij rejestrację. ▶ Na liście sieci naciśnij i przytrzymaj bezprzewodowy router, który chcesz podłączyć i usuń sieć, aby zainicjować hasło.
<p>Pomimo ukończenia rejestracji produktu następuje zerwanie połączenia między aplikacją SmartThings a odkurzaczem POWERbot.</p>	<ul style="list-style-type: none"> ▶ Odśwież ekran i zaczekaj. ▶ Ponownie uruchom aplikację SmartThings. ▶ Sprawdź, czy nie wystąpił problem z połączeniem internetowym. W szczególności zapora internetowa może przerywać normalne działanie.

Rozwiązywanie problemów

Objaw	Sprawdź
Podczas normalnej pracy aplikacji SmartThings następuje nagłe zerwanie połączenia między aplikacją a odkurzaczem POWERbot.	<ul style="list-style-type: none">▶ Zerwanie połączenia może nastąpić, gdy urządzenie POWERbot jest oddalony od routera bezprzewodowego.▶ Uruchom ponownie urządzenie POWERbot i smartfon i jeszcze raz sprawdź stan połączenia.▶ Jeśli przerywanie połączenia nadal się powtarza, spróbuj ponownie zarejestrować produkt.▶ Jeśli nastąpiła zmiana SSID lub hasła routera, spróbuj ponownie zarejestrować produkt.
Nie jest możliwe sterowanie za pomocą aplikacji SmartThings, ponieważ funkcja zdalnego sterowania jest wyłączona.	<ul style="list-style-type: none">▶ Funkcja zdalnego sterowania jest wyłączona. Włącz funkcję zdalnego sterowania za pomocą pilota.

Ostrzeżenia dotyczące akumulatora



Nie wolno samodzielnie wyjmować akumulatora umieszczonego w tym urządzeniu. Aby wymienić akumulator, należy się skontaktować z autoryzowanym serwisem lub wykwalifikowanym pracownikiem technicznym. **Poniższe instrukcje zostały przygotowane wyłącznie dla wykwalifikowanych pracowników technicznych i autoryzowanych serwisantów.**

DLA WŁASNEGO BEZPIECZEŃSTWA NIE WOLNO SAMODZIELNIE WYJMOWAĆ AKUMULATORA ANI WRZUCAĆ GO DO OGŃIA. NIE WOLNO DEMONTOWAĆ, ZGNIATAĆ ANI PRZEBIJAĆ AKUMULATORA.

Jak wyjmować akumulator

Wymij urządzenie POWERbot ze stacji ładowania/dokowania, aby je rozmontować. Przed demontażem należy wyłączyć urządzenie POWERbot.

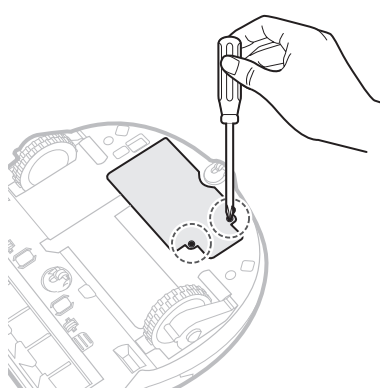

1 Połóż i odwróć odkurzacz POWERbot, a następnie wykręć 2 śruby.

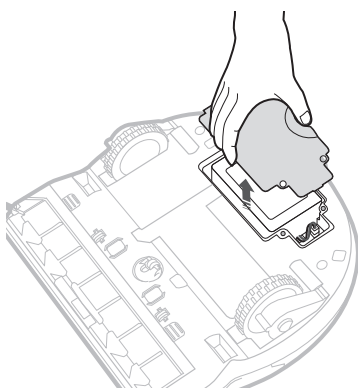

2 Zdejmij pokrywę pojemnika na kurz.

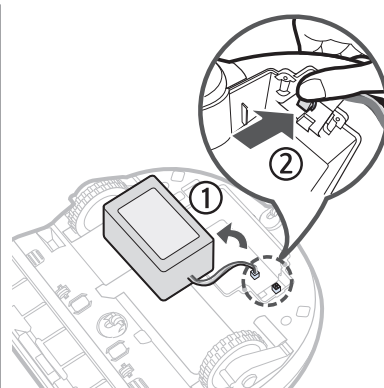

3 Wymij akumulator z gniazda i odłącz wtyczkę.



Prawidłowa utylizacja akumulatora

(Usługa dostępna w krajach korzystających z osobnych procedur zwrotu akumulatorów).

Oznaczenia na akumulatorze, w instrukcji lub na opakowaniu akumulatora informują o tym, czy można go utylizować razem z innymi odpadkami w gospodarstwie domowym. Symbole związków chemicznych: Hg, Cd lub Pb oznaczają, że akumulator zawiera rtęć, kadm lub ołów w stężeniu powyżej poziomu określonego w normie WE 2006/66.

Akumulator w tym urządzeniu nie może być wymieniany przez użytkownika. Informacje na temat sposobów wymiany akumulatora uzyskasz w autoryzowanym serwisie. Nie próbuj wyjmować akumulatora i nie wrzucaj go do ognia. Nie wolno demontować, zgniatać ani przebijać akumulatora. Jeżeli zamierzasz zutylizować urządzenie, firma utylizująca odpady podejmie środki, aby zająć się urządzeniem wraz z akumulatorem we właściwy sposób.

Informacje o oprogramowaniu typu open source

Oprogramowanie dołączone do tego produktu zawiera oprogramowanie typu Open Source. Pełną kopię odpowiedniego kodu źródłowego można otrzymać w ciągu trzech lat od ostatniej dostawy produktu poprzez wysłanie wiadomości e-mail na adres <mailto:oss.request@samsung.com>.

Można również otrzymać pełną kopię odpowiedniego kodu źródłowego na nośniku fizycznym, np. płycie CD-ROM. W takim przypadku zostanie naliczona minimalna opłata.

Następujący adres URL http://opensource.samsung.com/opensource/VR7000_A20_TZ/seq/0 prowadzi do strony pobierania kodu źródłowego. Znajdują się tam również informacje dotyczące licencji na oprogramowanie typu open source powiązane z niniejszym urządzeniem. Oferta dotyczy wszystkich odbiorców tej informacji.



Specyfikacje

<Seria SR1*M70****>

Klasyfikacja	Element	Szczegółowe informacje		
		SR1*M701***	SR1*M702*** / SR1*M703***	
Dane mechaniczne (POWERbot)	Wymiary (SZER. x WYS. x DŁ.)	340 mm x 97 mm x 348 mm		
	Waga	4 kg		
	Czujnik	Rozpoznawanie kształtu sufitu (funkcja Visionary Mapping plus TM)		
	Typ przycisków odkurzacza POWERbot	Dotykowe		
Dane techniczne dotyczące zasilania	Napięcie	100-240 V~, 50 Hz/60 Hz		
	Pobór mocy	80 W		
	Akumulator	21,6 V / 38,8 Wh		
Czyszczenie	Typ ładowania	Ładowanie automatyczne/ręczne		
	Tryb czyszczenia	Automatyczne, punktowe, codzienne	Automatyczne, punktowe, powtarzalne, ręczne, jednorazowe, codzienne	
	Czas ładowania	Ok. 240 minut		
	Czas odkurzania (na twardej podłodze)	Tryb Turbo	Ok. 30 minut	
		Tryb normalny	Ok. 60 minut	
Wi-Fi	Zakres częstotliwości	2412-2472 MHz		
	Moc nadajnika (maks.)	20 dBm		

<Seria SR2*M70****>

Klasyfikacja	Element	Szczegółowe informacje		
		SR1*M701***	SR1*M702*** / SR1*M703***	
Dane mechaniczne (POWERbot)	Wymiary (SZER. x WYS. x DŁ.)	340 mm x 97 mm x 348 mm		
	Waga	4,3 kg		
	Czujnik	Rozpoznawanie kształtu sufitu (funkcja Visionary Mapping plus TM)		
	Typ przycisków odkurzacza POWERbot	Dotykowe		
Dane techniczne dotyczące zasilania	Napięcie	100-240 V~, 50 Hz/60 Hz		
	Pobór mocy	130 W		
	Akumulator	21,6 V / 77,8 Wh		
Czyszczenie	Typ ładowania	Ładowanie automatyczne/ręczne		
	Tryb czyszczenia	Automatyczne, punktowe, powtarzalne, ręczne, jednorazowe, codzienne		
	Czas ładowania	Ok. 160 minut		
	Czas odkurzania (na twardej podłodze)	Tryb Turbo	Ok. 30 minut	
		Tryb normalny	Ok. 60 minut	
Tryb cichy		Ok. 90 minut		
Wi-Fi	Zakres częstotliwości	2412-2472 MHz		
	Moc nadajnika (maks.)	20 dBm		

* W celach związanych z modernizowaniem, konstrukcja i specyfikacje produktu podlegają zmianom bez konieczności informowania o tym fakcie.

* Czas ładowania i odkurzania może różnić się w zależności od warunków użytkowania.

Niniejszy produkt jest przeznaczony tylko do użytku domowego, we wnętrzach domowych i do odkurzania jedynie kurzu powstałego w standardowych warunkach domowych.

Odkurzacze nie jest przeznaczony do zastosowań przemysłowych ani komercyjnych i nie wolno nim odkurzać jakichkolwiek zanieczyszczeń powstałych podczas remontów budynków i pomieszczeń, oraz wszelkiego typu prac budowlanych ze szczególnym uwzględnieniem pyłu budowlanego. Odkurzanie tego typu zanieczyszczeń może spowodować trwałe uszkodzenie bądź zniszczenie urządzenia oraz utratę ważnej gwarancji na urządzenie.

Jeżeli masz jakieś uwagi lub pytania w sprawie produktów marki Samsung, skontaktuj się z naszą infolinią.

801-172-678* lub +48 22 607-93-33*

Dedykowana infolinia do obsługi zapytań dotyczących telefonów komórkowych:

801-672-678* lub +48 22 607-93-33*

* (koszt połączenia według taryfy operatora)

<http://www.samsung.com/pl/support>

