

Plantronics seria M70™ – M90™

Instrukcja użytkowania

Spis treści

Witamy!	3
Zawartość opakowania*	4
Wybór języka	5
Parowanie	6
Opis słuchawki	7
Zapewnij sobie bezpieczeństwo	7
Przejmij kontrolę	8
Odebranie lub zakończenie rozmowy	8
Odrzucenie rozmowy	8
Wyreguluj głośność	8
Włącz/wyłącz mikrofon	8
Aktywuj wybieranie głosowe (funkcja telefonu)	8
Ponowne nawiązywanie połączenia	8
Zmień język	8
Dopasowywanie	10
Ładowanie	11
Oszczędzanie energii	12
Utrzymywanie połączenia	13
Więcej funkcji	14
Korzystanie z dwóch telefonów	14
Komunikaty głosowe	14
Słuchanie muzyki i nie tylko	14
Pomoc	15

Witamy!

Gratulujemy zakupu nowego produktu firmy Plantronics. W niniejszej instrukcji użytkowania opisano konfigurację i użytkowanie słuchawek Plantronics seria M70™–M90™.

Przed zainstalowaniem lub użyciem produktu należy zapoznać się z ważnymi informacjami na temat zachowania bezpieczeństwa znajdującymi się w broszurze pt. „Instrukcje bezpieczeństwa”.

Zawartość opakowania*

Słuchawki

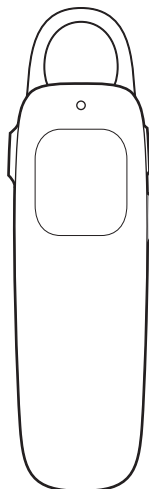

Opcjonalny zaczep na ucho

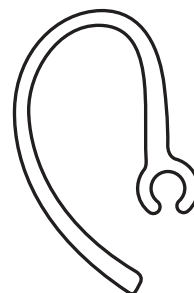

Kabel do ładowarki USB

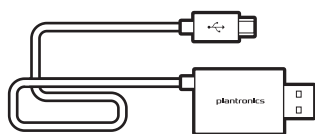

NOTA * Zawartość opakowania może różnić się w zależności od produktu.

Wybór języka

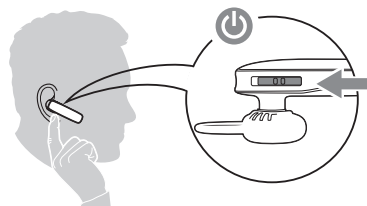







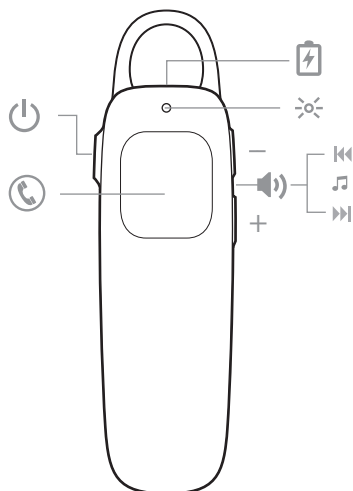

Po założeniu słuchawki włącz ją. Po pierwszym włączeniu słuchawki zostanie nadany komunikat z prośbą o wybranie jednego języka spośród trzech dostępnych. Po wykonaniu tej czynności usłyszysz komunikat „pairing” (trwa parowanie). Przejdź do menu ustawień w telefonie, aby nawiązać połączenie ze słuchawką.

Parowanie

- 1 Uruchomić funkcję Bluetooth® w swoim telefonie i ustawić dla niej wyszukiwanie nowych urządzeń.
 - iPhone* Settings (Ustawienia) > Bluetooth > On (Wł.)
 - Smartfony z systemem Android™* Settings (Ustawienia) > Wireless & Networks (Sieci zwykłe i bezprzewodowe) > Bluetooth: On (Wł.) > Scan for devices (Szukaj urządzeń)
- 2 W razie potrzeby wpisz cztery zera (0000) jako hasło lub zaakceptuj połączenie. Po udanym sparowaniu wskaźnik  przestanie migać.

Opis słuchawki



	Przycisk zasilania
	Wskaźnik
	Przycisk odbioru/zakończenia rozmowy
	Gniazdo ładowarki
	Przycisk głośności: zwiększenie lub zmniejszenie głośności
	Wyciszenie: naciśnij i przytrzymaj przez 1–2 sekundy przyciski zwiększania i zmniejszania głośności
	Następny utwór
	Poprzedni utwór

Zapewnij sobie
bezpieczeństwo

Przed użyciem słuchawki należy zapoznać się z instrukcjami dotyczącymi bezpieczeństwa, ładowania, akumulatora oraz informacjami prawnymi.

Przejmij kontrolę

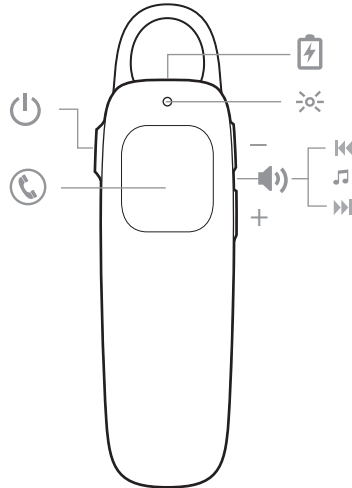

Odebranie lub zakończenie rozmowy

Naciśnij przycisk odbioru/zakończenia rozmowy ☎.

Odrzucenie rozmowy

Naciśnij i przytrzymaj przycisk odbioru/zakończenia rozmowy ☎ przez 2 sekundy.

Wyreguluj głośność

Naciśnij przycisk zwiększania (+) lub zmniejszania (-) głośności.

Włącz/wyłącz mikrofon

Aby wyciszyć mikrofon, jednocześnie naciśnij i przytrzymaj przez 1–2 sekundy przyciski zwiększania (+) i zmniejszania (-) głośności. Usłyszysz komunikat głosowy „mute on” (mikrofon wyłączony). Nie będzie on powtarzany. Potem, gdy mikrofon jest wyłączony, co 15 minut będzie powtarzany sygnał dźwiękowy. Aby z powrotem włączyć mikrofon, ponownie naciśnij i przytrzymaj te same przyciski.

Aktywuj wybieranie głosowe (funkcja telefonu)

Naciśnij i przytrzymaj przycisk odbioru/zakończenia rozmowy ☎ przez 2 sekundy. Zaczekaj, aż telefon nada komunikat, po czym wymów imię i nazwisko osoby zapisanej w książce telefonicznej, do której chcesz zadzwonić.

Ponowne nawiązywanie połączenia

Jeśli słuchawka utraci połączenie Bluetooth® z telefonem, spróbuje nawiązać je ponownie.

Jeśli słuchawka nie wznowi połączenia automatycznie, jeden raz naciśnij przycisk odbioru/zakończenia rozmowy lub ręcznie ponów połączenie, korzystając z menu Bluetooth w telefonie.

Jeśli słuchawka pozostanie poza zasięgiem przez ponad 90 minut, urządzenie przejdzie w tryb uśpienia DeepSleep®.

Zmień język

W dowolnym momencie można zmienić język komunikatów, włączając w słuchawce tryb parowania.

Naciśnij przycisk odbioru/zakończenia rozmowy ☎ i przytrzymaj go, aż wskaźnik zacznie migać na czerwono i niebiesko oraz usłyszysz komunikat „Pairing, please select a different language”

(Trwa parowanie, proszę wybrać inny język). Należy wtedy ponownie wybrać słuchawkę z menu urzędzeń, aby ukończyć parowanie.

Dopasowywanie

Uniwersalna wkładka do uszu jest wyposażona w cienki zaczep, który odgina się, dzięki czemu wygodnie przylega do konturów lewego lub prawego ucha. Aby dopasować słuchawkę, można obrócić wkładkę douszną lub zamocować opcjonalny zaczep na ucho.

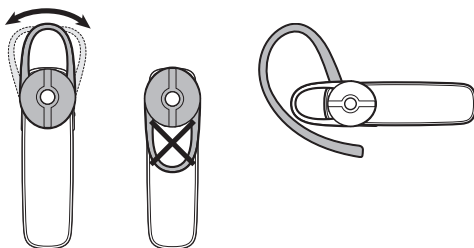

Dla zapewnienia najlepszej jakości dźwięku zadбай o to, aby słuchawka była zawsze skierowana w kierunku kącika ust.

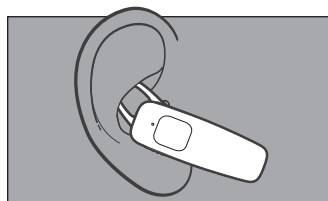

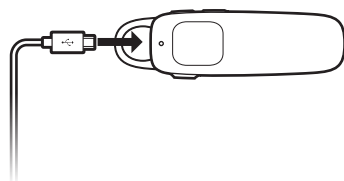

Ładowanie

Akumulator nowej słuchawki umożliwia przeprowadzenie procesu parowania oraz wykonanie kilku połączeń. Pełne ładowanie słuchawki trwa 2 godziny. Po zakończeniu ładowania wskaźnik  gaśnie.



Oszczędzanie energii

Jeśli włączona słuchawka będzie znajdować się poza zasięgiem sparowanego telefonu dłużej niż 90 minut, słuchawka przejdzie w tryb DeepSleep® w celu oszczędzania energii akumulatora.

Gdy słuchawka ponownie znajdzie się w zasięgu telefonu, wystarczy nacisnąć przycisk odbioru/zakończenia rozmowy , aby wyjść z trybu DeepSleep. Gdy telefon zadzwoni, należy ponownie nacisnąć przycisk odbioru/zakończenia rozmowy , aby odebrać połączenie.

Utrzymywanie połączenia

Odległość pomiędzy słuchawką a telefonem dla połączenia Bluetooth może wynosić maks. 10 metrów. Zwiększenie odległości spowoduje pogorszenie jakości dźwięku i w końcu utratę połączenia. W przypadku przerwania połączenia słuchawka spróbuje ponownie nawiązać połączenie po znalezieniu się w zasięgu.

W celu zapewnienia najlepszej jakości odbioru należy trzymać telefon i słuchawkę po tej samej stronie ciała.

Więcej funkcji

Korzystanie z dwóch telefonów

Po sparowaniu dwóch telefonów można w łatwy sposób odbierać połączenia z każdego z nich.

Podczas rozmowy słyhać sygnał informujący o połączeniu przychodzącym z drugiego sparowanego telefonu. Aby odebrać drugą rozmowę, należy najpierw zakończyć pierwszą rozmowę (nacisnąć przycisk odbioru/zakończenia rozmowy ☺), po czym druga rozmowa zostanie odebrana automatycznie.

Informacje na temat parowania drugiego lub nowego telefonu można znaleźć w części „Zmień język” w sekcji „Przejmij kontrolę”.

Komunikaty głosowe

Słuchawka informuje o zmianach stanu. Na przykład:

„Power on” (Zasilanie włączone)

„Pairing successful” (Parowanie udane)

„Talk time X hours” (Czas rozmowy: X godzin)

„Mute on” (Mikrofon wyłączony)

„Incoming call” (Połączenie przychodzące)

„Answering call” (Odbieranie połączenia)

„Lost connection” (Połączenie utracone)

„Recharge headset” (Naładuj słuchawkę)

Słuchanie muzyki i nie tylko

Jeśli posiadany telefon obsługuje funkcję Bluetooth A2DP (Advanced Audio Distribution Profile) umożliwiającą przesył dźwięku stereo, przez słuchawkę można słuchać muzyki, podcastów, nawigacji i innego dźwięku przesyłanego strumieniowo.

Sterowanie odtwarzaniem utworów

Aby przejść do następnego lub poprzedniego utworu, naciśnij i przytrzymaj przycisk zwiększania (+) lub zmniejszania (–) głośności. Aby rozpocząć lub wstrzymać odtwarzanie, naciśnij i przytrzymaj jednocześnie obie strony przycisku regulacji głośności.

Pomoc

EN Tel.: 0800 410014	FI Tel.: 0800 117095	NO Tel.: 80011336
AR Tel.: +44 (0)1793 842443*	FR Tel.: 0800 945770	PL Tel.: +44 (0)1793 842443*
CS Tel.: +44 (0)1793 842443*	GA Tel.: 1800 551 896	PT Tel.: 0800 84 45 17
DA Tel.: 80 88 46 10	HE Tel.: +44 (0)1793 842443*	RO Tel.: +44 (0)1793 842443*
DE Deutschland 0800 9323 400 Österreich 0800 242 500 Schweiz 0800 932 340	HU Tel.: +44 (0)1793 842443*	RU Tel.: 8-800-200-79-92 Tel.: +44 (0)1793 842443*
EL Tel.: +44 (0)1793 842443*	IT Tel.: 800 950934	SV Tel.: 0200 21 46 81
ES Tel.: 900 803 666	NL NL 0800 7526876 BE 0800 39202 LUX 800 24870	TR Tel.: +44 (0)1793 842443*

* Pomoc w języku angielskim

Informacje na temat bezpieczeństwa: patrz broszura „Informacje dotyczące bezpieczeństwa”
Szczegóły 2-letniej gwarancji: plantronics.com/warranty

POTRZEBUJESZ POMOCY?

plantronics.com/support

plantronics®
Simply Smarter Communications™

Plantronics BV

South Point Building C
Scorpius 140
2132 LR Hoofddorp, Holandia

© 2014 Plantronics, Inc. Wszelkie prawa zastrzeżone. Bluetooth jest zastrzeżonym znakiem towarowym firmy Bluetooth SIG, Inc. używanym przez firmę Plantronics na podstawie licencji. Wszelkie pozostałe znaki towarowe należą do ich prawnych właścicieli.

Patenty amerykańskie: 5,712,453; D691,120; CN ZL201230385670.1; EM 002087288-0004; TW D155552; zgłoszenia patentowe 202298-20 (07.14)