

MX SOUND

Setup Guide

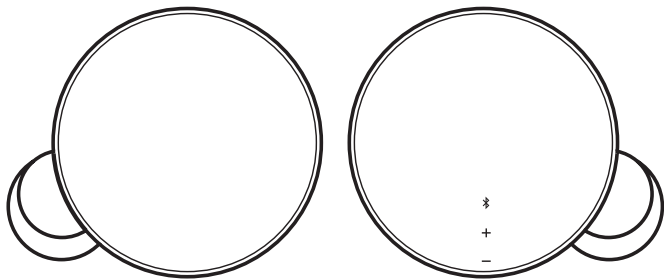

logitech®

English	3	Česká verze	198
Deutsch	16	Slovenčina	211
Français	29	Українська	224
Italiano	42	Eesti	237
Español	55	Latviski	250
Português	68	Lietuvių	263
Nederlands	81	Български	276
Svenska	94	Hrvatski	289
Dansk	107	Srpski	302
Norsk	120	Slovenščina	315
Suomi	133	Română	328
Ελληνικά	146	Türkçe	341
По-русски	159	354.	العربية
Po polsku	172	367.	עברית
Magyar	185		

WHAT'S IN THE BOX

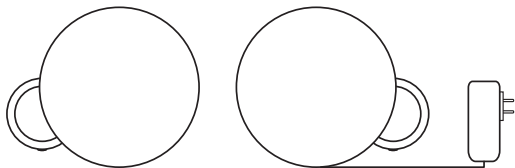

- 1.** Two MX Sound speakers
- 2.** Power cable
- 3.** One 3.5mm cable

CONTROLS

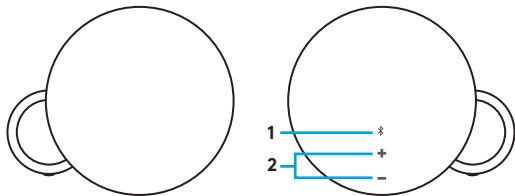

Touch controls with LED

1. *Bluetooth*[®] (white LED)
2. Volume (white LED)

CONNECTORS

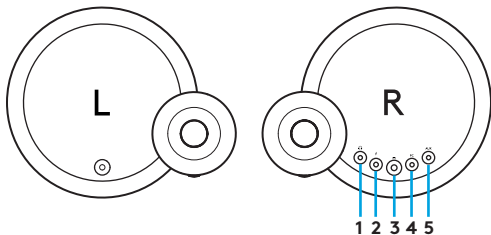

1. Audio output:
3.5mm headphone jack
2. Power
3. Link to left speaker: RCA
4. Audio input: 3.5mm jack
5. Audio input: 3.5mm jack

CONNECTIVITY

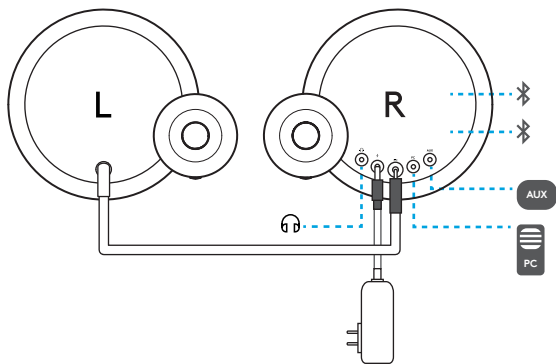

POWER

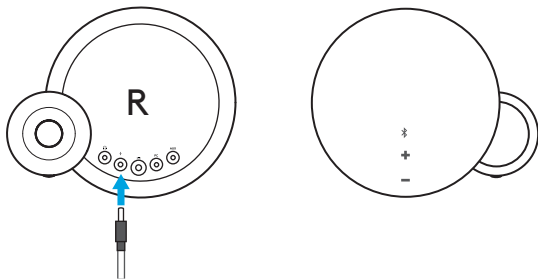

MX Sound does not have a power button. It is powered on when it is plugged into a power source. After 20 minutes with no audio playing, speakers enter a standby mode to save power.

STANDBY

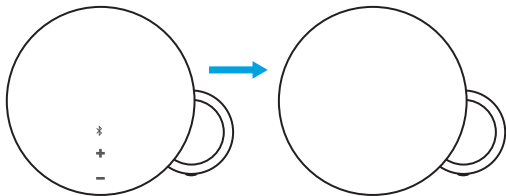

If no movement is detected in front of touch controls for 5 seconds, LED lights enter standby mode.

WAKE UP - LED CONTROLS

1. When LED lights are not lit up they are in standby mode.

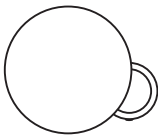

2. To wake up or activate lights, wave your hand in front of the right speaker up to 3 inches/70mm away.

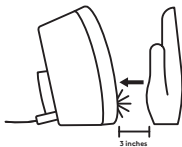

3. *Bluetooth*® pairing button and volume control LEDs will appear.

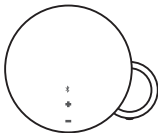

BLUETOOTH® PAIRING

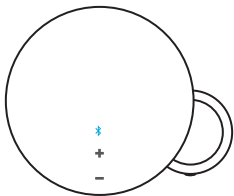

1. Lightly press the LED *Bluetooth*® icon to put MX Sound into pairing mode.
2. *Bluetooth* icon will blink fast for approximately 3 minutes while searching for your *Bluetooth* device.
3. Select Logi MX Sound as the *Bluetooth* device.
4. An audio cue will confirm that pairing was successful.

SWITCHING BETWEEN *BLUETOOTH*® DEVICES

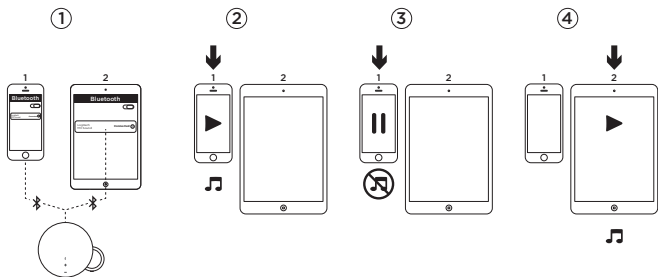

1. Make sure that your two devices are connected to Logi MX Sound following step 1 to 4 of the Bluetooth pairing on previous page. In case you were disconnected, please check your Bluetooth device list, select Logi MX Sound and reconnect.
2. Play audio on device 1.
3. Pause audio on device 1.
4. Play audio on device 2, the audio will switch automatically and will stream from device 2. It may take a few seconds to switch between devices.

BLUETOOTH® RECONNECT

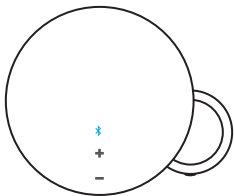

1. Double click the *Bluetooth* icon.
2. An audio cue will confirm that MX Sound is in reconnect mode.
3. MX sound will reconnect with last connected device.

SWITCHING BETWEEN MULTIPLE DEVICES

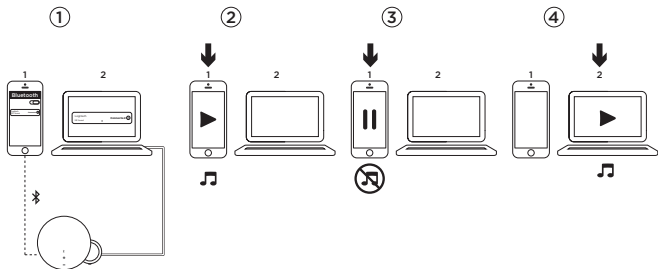

1. Make sure that your devices are connected to Logi MX Sound either via *Bluetooth*[®] or the 3.5mm input.
2. Play audio on device 1.
3. Pause audio on device 1.
4. Play audio on device 2, the audio will switch automatically and will stream from device 2. It may take a few seconds to switch between devices.

VOLUME TONE

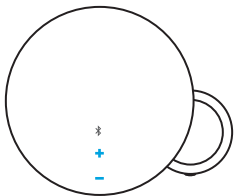

1. When pressing the volume button up or down you will hear a sound notification.
2. When holding the volume button up or down you will not hear a sound notification.
3. When MX Sound reaches maximum or minimum volume you will hear a sound notification.

HEADPHONE VOLUME

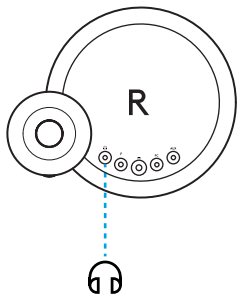

The volume of the headphones can be adjusted through the volume up/down buttons on the front of the speaker without affecting the speaker volume.

INHALT

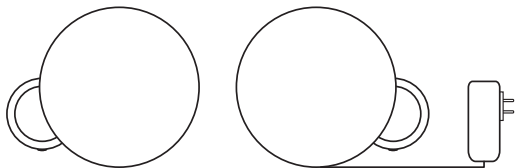

1. Zwei „MX Sound“-Lautsprecher
2. Netzkabel
3. Ein 3,5-mm-Kabel

BEDIENELEMENTE

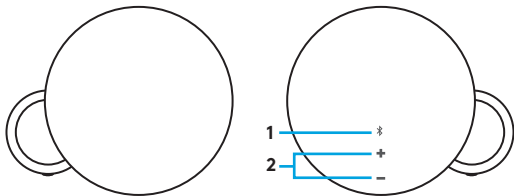

Touch-Steuerung mit LED

1. *Bluetooth*[®] (weiße LED)
2. Lautstärke (weiße LED)

STECKER

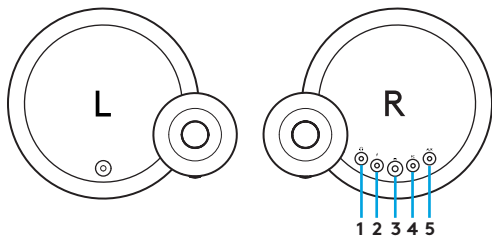

1. Audioausgang: 3,5-mm-Kopfhörerbuchse
2. Stromversorgung
3. Anschluss für den linken Lautsprecher: CINCH
4. Audioeingang: 3,5-mm-Buchse
5. Audioeingang: 3,5-mm-Buchse

KONNEKTIVITÄT

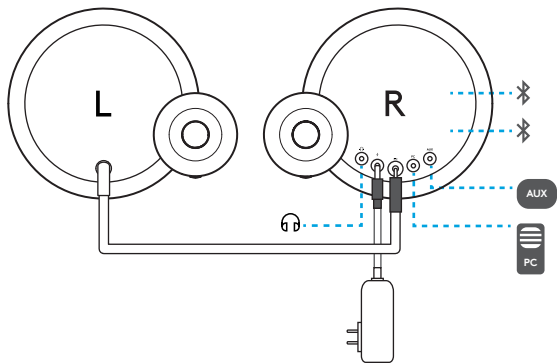

STROMVERSORGUNG

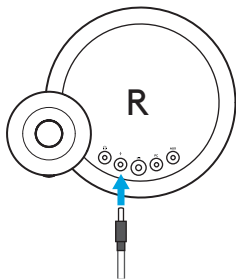

„MX Sound“ verfügt nicht über einen Ein-/Aus-Schalter. Das Einschalten funktioniert automatisch beim Anschließen an eine Stromquelle.

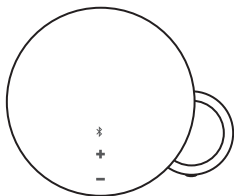

Wenn 20 Minuten lang keine Audiowiedergabe erfolgt, wechseln die Lautsprecher in den Standby-Modus, um Strom zu sparen.

STANDBY

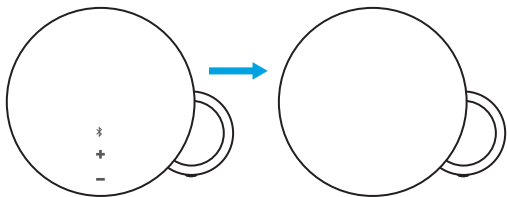

Wenn in der Nähe der Touch-Steuerung für 5 Sekunden lang keine Bewegung erkannt wird, wechseln die LED-Leuchten in den Standby-Modus.

AUFWECKEN/AKTIVIEREN – LED-STEUERUNG

1. Wenn die LED-Leuchten kein Licht abgeben, dann befinden sie sich im Standby-Modus.

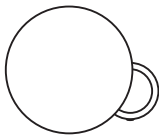

2. Führen Sie zum Aufwecken oder Aktivieren der Leuchten vor dem rechten Lautsprecher Handbewegungen in einer Entfernung von weniger als 3 Zoll/ 70 mm aus.

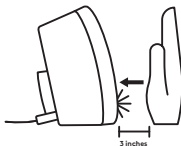

3. Daraufhin werden die Bluetooth®-Pairing-Taste und LEDs zur Lautstärkeregelung angezeigt.

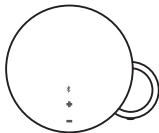

BLUETOOTH®-PAIRING

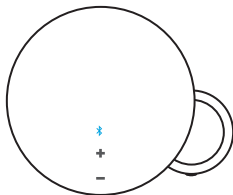

1. Drücken Sie leicht auf das *Bluetooth*®-LED-Symbol, um „MX Sound“ in den Pairing-Modus zu versetzen.
2. Das *Bluetooth*-Symbol wird etwa 3 Minuten lang schnell blinken, während die Suche nach Ihrem *Bluetooth*-Gerät läuft.
3. Wählen Sie „Logi MX Sound“ als *Bluetooth*-Gerät aus.
4. Ein Tonsignal bestätigt, dass der Pairing-Vorgang erfolgreich ausgeführt wurde.

UMSCHALTEN ZWISCHEN *BLUETOOTH*[®]-GERÄTEN

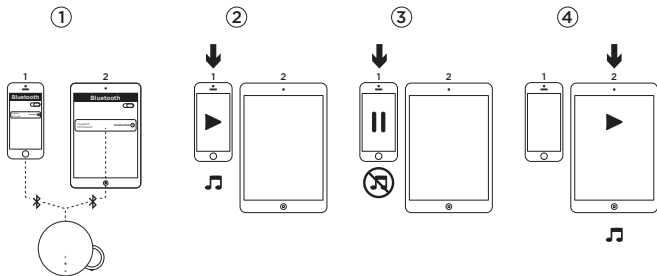

1. Stellen Sie sicher, dass Ihre beiden Geräte mit „Logi MX Sound“ verbunden sind, indem Sie die auf der vorherigen Seite beschriebenen Schritte 1 bis 4 für den Bluetooth-Pairing-Vorgang ausführen. Wenn die Verbindung getrennt wurde, öffnen Sie die Liste der Bluetooth-Geräte, wählen Sie „Logi MX Sound“ aus und stellen Sie die Verbindung wieder her.
2. Geben Sie eine Tonausgabe über Gerät 1 wieder.
3. Halten Sie die Wiedergabe der Tonausgabe über Gerät 1 an.
4. Geben Sie eine Tonausgabe über Gerät 2 wieder, und die Audio-Wiedergabe wechselt automatisch zum Streaming von Gerät 2. Das Umschalten zwischen den Geräten kann einige Augenblicke dauern.

BLUETOOTH® ERNEUT VERBINDEN

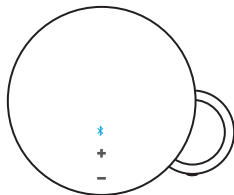

1. Doppelklicken Sie auf das *Bluetooth*-Symbol.
2. Ein Tonsignal bestätigt, dass „MX Sound“ zum erneuten Pairing bereit ist.
3. „MX Sound“ wird eine Verbindung mit dem zuletzt verbundenen Gerät aufbauen.

UMSCHALTEN ZWISCHEN MEHREREN GERÄTEN

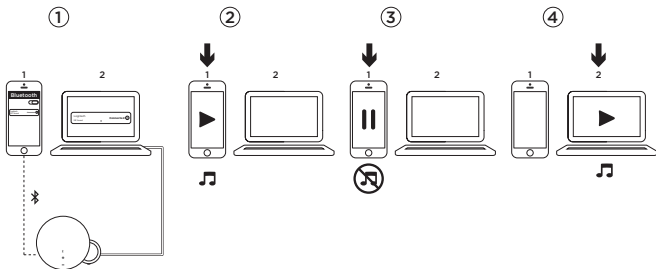

1. Stellen Sie sicher, dass Ihre Geräte mit „Logi MX Sound“ verbunden sind, entweder über *Bluetooth*[®] oder über den 3,5-mm-Eingang.
2. Geben Sie eine Tonausgabe über Gerät 1 wieder.
3. Halten Sie die Wiedergabe der Tonausgabe über Gerät 1 an.
4. Geben Sie eine Tonausgabe über Gerät 2 wieder, und die Audio-Wiedergabe wechselt automatisch zum Streaming von Gerät 2. Das Umschalten zwischen den Geräten kann einige Augenblicke dauern.

LAUTSTÄRKE-TONSIGNAL

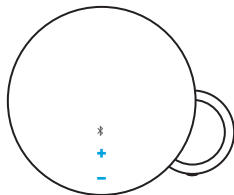

1. Wenn Sie die Lautstärke-Taste nach oben oder unten drücken, wird ein Benachrichtigungs-Signalton abgespielt.
2. Wenn Sie die Lautstärke-Taste nach oben oder unten drücken und halten, wird kein Benachrichtigungs-Signalton abgespielt.
3. Wenn für „MX Sound“ die maximale oder minimale Lautstärke eingestellt ist, wird ein Benachrichtigungs-Signalton abgespielt.

KOPFHÖRER-LAUTSTÄRKE

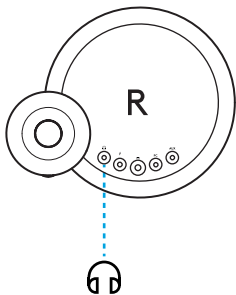

Die Lautstärke der Kopfhörer kann mithilfe der Tasten zum Erhöhen bzw. Verringern der Lautstärke an der Vorderseite des Lautsprechers eingestellt werden, ohne dabei die Kopfhörer-Lautstärke zu beeinflussen.

CONTENU DU COFFRET

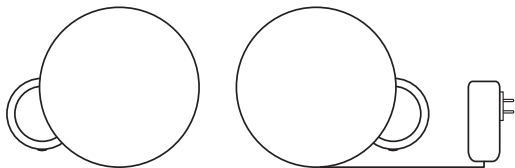

1. Deux haut-parleurs
MX Sound
2. Câble d'alimentation
3. Un câble 3,5 mm

COMMANDES

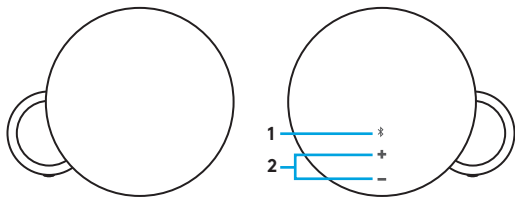

Commandes tactiles avec témoin lumineux

1. *Bluetooth*[®] (témoin lumineux blanc)
2. Volume (témoin lumineux blanc)

CONNECTEURS

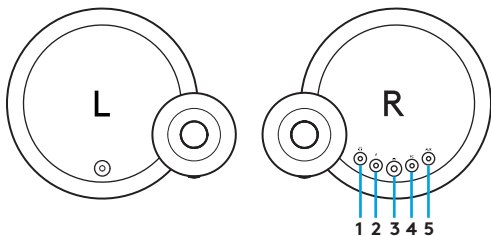

1. Sortie audio: prise casque 3,5 mm
2. Alimentation
3. Connexion au haut-parleur droit: RCA
4. Entrée audio: prise de 3,5 mm
5. Entrée audio: prise de 3,5 mm

CONNECTIVITÉ

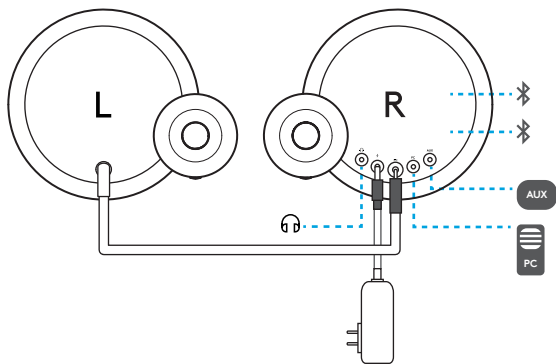

ALIMENTATION

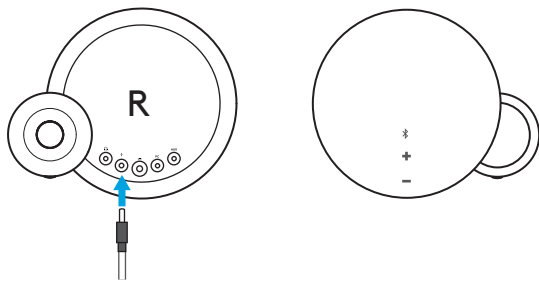

MX Sound ne dispose pas de bouton de mise sous/hors tension. Les haut-parleurs sont alimentés lorsqu'ils sont branchés sur une source d'alimentation. Ils passent en mode veille pour économiser de l'énergie au bout de 20 minutes sans lecture.

VEILLE

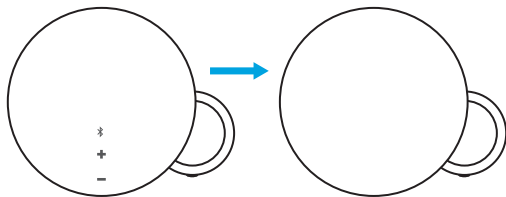

Si aucun mouvement n'est détecté devant les commandes tactiles pendant 5 secondes, les témoins lumineux passent en mode veille.

SORTIE DE VEILLE - TÉMOINS LUMINEUX DE COMMANDE

1. Les témoins lumineux sont en mode veille lorsqu'ils ne sont pas éclairés.

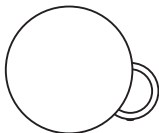

2. Pour activer les témoins lumineux ou les faire sortir du mode veille, passez la main devant le haut-parleur de droite à une distance de 70 mm (3 pouces) au maximum.

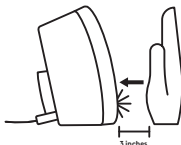

3. Les témoins lumineux associés au bouton de couplage Bluetooth® et au contrôle du volume s'éclaireront.

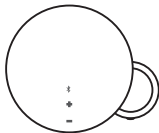

COUPLAGE *BLUETOOTH*[®]

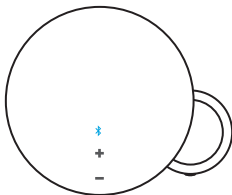

1. Appuyez légèrement sur l'icône lumineuse *Bluetooth*[®] pour passer MX Sound en mode de couplage.
2. L'icône *Bluetooth* clignote rapidement pendant 3 minutes environ le temps de la détection de votre dispositif *Bluetooth*.
3. Sélectionnez Logi MX Sound comme dispositif *Bluetooth*.
4. Un signal sonore confirme le couplage.

BASCULEMENT ENTRE PLUSIEURS DISPOSITIFS *BLUETOOTH*®

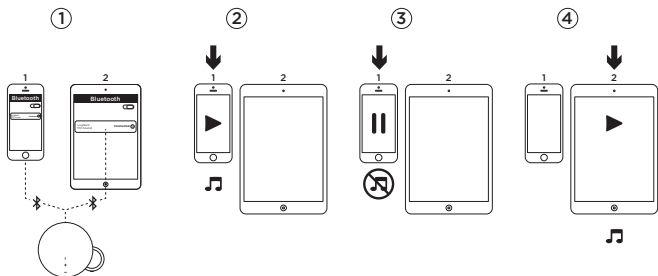

1. Vérifiez la connexion de vos deux dispositifs à Logi MX Sound en suivant les étapes 1 à 4 de la procédure de couplage Bluetooth sur la page précédente. Si vous avez été déconnecté, accédez à la liste des dispositifs Bluetooth disponibles, sélectionnez Logi MX Sound et reconnectez-vous.
2. Démarrez la lecture audio sur le dispositif 1.
3. Mettez en pause la lecture audio sur le dispositif 1.
4. Démarrez la lecture audio sur le dispositif 2. Le dispositif bascule automatiquement et joue la musique du dispositif 2. Le basculement entre les deux dispositifs peut prendre quelques secondes.

RECONNEXION VIA BLUETOOTH®

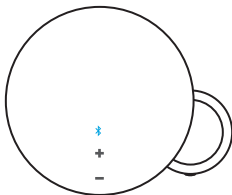

1. Cliquez deux fois sur l'icône *Bluetooth*.
2. Un signal sonore confirme que MX Sound est passé en mode de reconnexion.
3. MX Sound se reconnecte au dernier dispositif auquel il était connecté.

BASCULEMENT ENTRE PLUSIEURS DISPOSITIFS

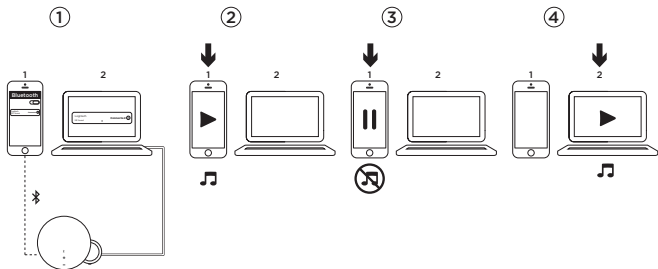

1. Vérifiez que vos dispositifs sont connectés à Logi MX Sound via *Bluetooth*® ou l'entrée 3,5 mm.
2. Démarrez la lecture audio sur le dispositif 1.
3. Mettez en pause la lecture audio sur le dispositif 1.
4. Démarrez la lecture audio sur le dispositif 2. Le dispositif bascule automatiquement et joue la musique du dispositif 2. Le basculement entre les deux dispositifs peut prendre quelques secondes.

VOLUME

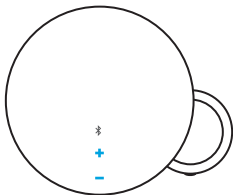

1. Chaque pression sur le bouton permettant d'augmenter ou de réduire le volume produit un son.
2. Maintenez appuyé le bouton permettant d'augmenter ou de réduire le volume pour ne pas entendre de son.
3. Vous entendez un son lorsque MX Sound atteint le volume maximal ou minimal.

VOLUME DU CASQUE

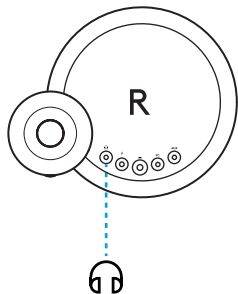

Le volume d'un casque peut être réglé via les boutons permettant d'augmenter ou de réduire le volume situés à l'avant du haut-parleur, sans modifier le volume du haut-parleur.

CONTENUTO DELLA CONFEZIONE

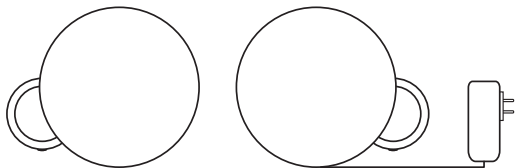

- 1.** Due altoparlanti MX Sound
- 2.** Cavo di alimentazione
- 3.** Cavo da 3,5 mm

CONTROLLI

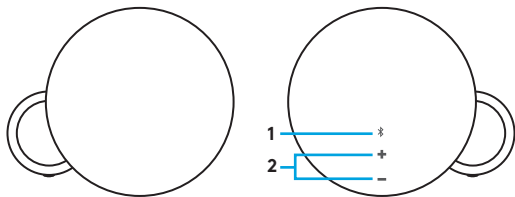

Controlli touch con LED

1. Bluetooth® (LED bianco)
2. Volume (LED bianco)

CONNETTORI

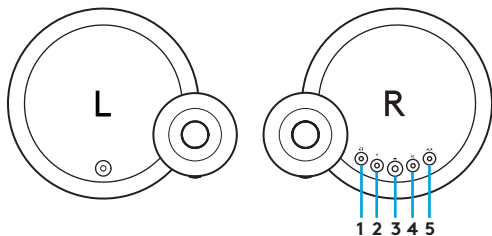

1. Uscita audio: presa per cuffie da 3,5 mm
2. Accensione
3. Collegamento ad altoparlante sinistro: RCA
4. Ingresso audio: connettore da 3,5 mm
5. Ingresso audio: connettore da 3,5 mm

CONNETTIVITÀ

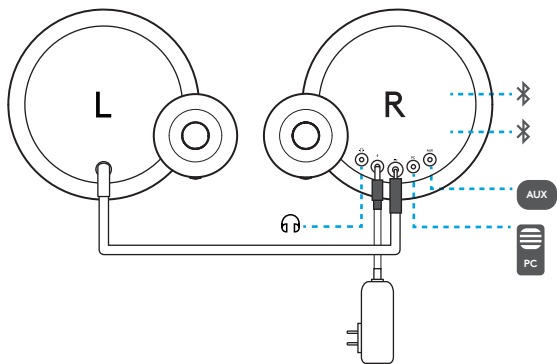

ACCENSIONE

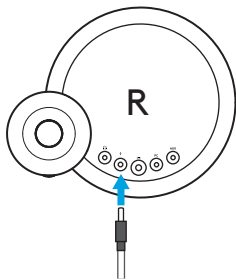

MX Sound non dispone di un pulsante di accensione. È acceso quando è collegato a una fonte di alimentazione. Dopo 20 minuti senza riproduzione audio,

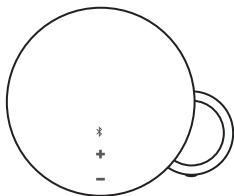

gli altoparlanti entrano in modalità standby per risparmiare energia.

STANDBY

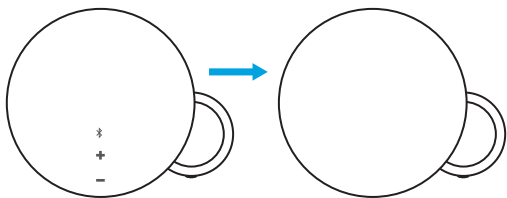

Se non viene rilevato alcun movimento di fronte ai controlli touch per 5 secondi, le spie LED entrano in modalità standby.

ATTIVAZIONE - CONTROLLI LED

1. Quando le spie LED non si accendono sono in modalità standby.

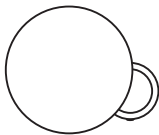

2. Per attivare le spie, muovere una mano di fronte all'altoparlante destro a una distanza massima di 70 mm (3 pollici).

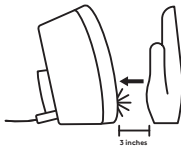

3. Verranno visualizzati il pulsante di associazione Bluetooth® e i LED del controllo del volume.

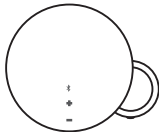

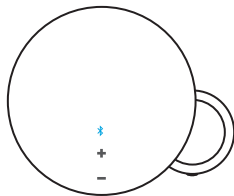

1. Premere delicatamente l'icona del LED *Bluetooth*[®] per abilitare la modalità di associazione in MX Sound.
2. L'icona *Bluetooth* lampeggerà velocemente per circa 3 minuti mentre è in corso la ricerca del dispositivo *Bluetooth*.
3. Selezionare Logi MX Sound come dispositivo *Bluetooth*.
4. Un simbolo audio confermerà che l'associazione è avvenuta correttamente.

PASSAGGIO DA UN DISPOSITIVO *BLUETOOTH*® ALL'ALTRO

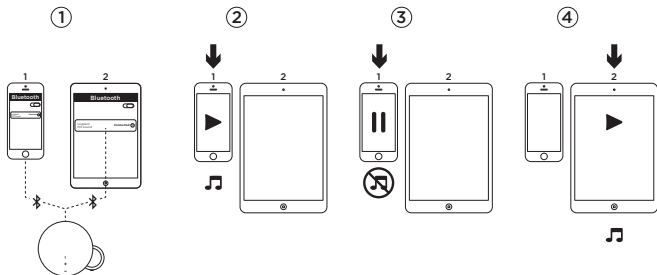

1. Connettere i due dispositivi a Logi MX Sound attenendosi ai passaggi da 1 a 4 della procedura di associazione Bluetooth descritta nella pagina precedente. Nel caso in cui non siano connessi, scorrere l'elenco di dispositivi Bluetooth, selezionare Logi MX Sound ed effettuare nuovamente la connessione.
2. Riprodurre l'audio sul dispositivo 1.
3. Interrompere la riproduzione dell'audio sul dispositivo 1.
4. Avviare la riproduzione dell'audio sul dispositivo 2; la riproduzione dell'audio passerà automaticamente al dispositivo 2. Potrebbero essere necessari alcuni secondi per il passaggio da un dispositivo all'altro.

RICONNESSIONE BLUETOOTH®

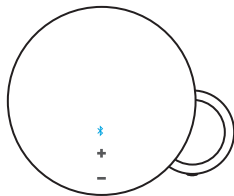

1. Fare doppio clic sull'icona *Bluetooth*.
2. Un simbolo audio confermerà che MX Sound è in modalità di riconnessione.
3. MX sound si riconnetterà con l'ultimo dispositivo connesso.

PASSAGGIO TRA PIÙ DISPOSITIVI

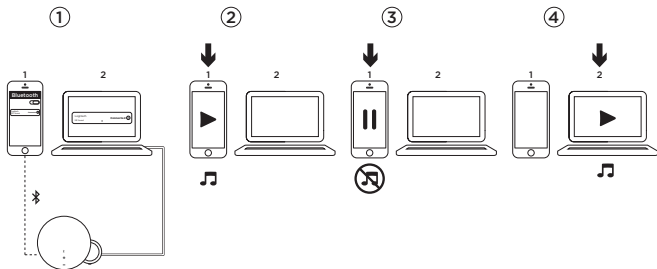

1. Assicurarsi che i dispositivi siano connessi a Logi MX Sound tramite Bluetooth® o ingresso da 3,5 mm.
2. Riprodurre l'audio sul dispositivo 1.
3. Interrompere la riproduzione dell'audio sul dispositivo 1.
4. Avviare la riproduzione dell'audio sul dispositivo 2; la riproduzione dell'audio passerà automaticamente al dispositivo 2. Potrebbero essere necessari alcuni secondi per il passaggio da un dispositivo all'altro.

TONO VOLUME

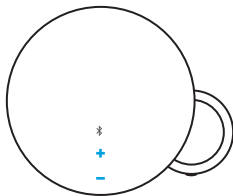

1. Quando si preme il pulsante di volume su o giù viene emesso un suono di notifica.
2. Quando si tiene premuto il pulsante di volume su o giù non viene emesso alcun suono di notifica.
3. Quando MX Sound raggiunge il volume massimo o minimo viene emesso un suono di notifica.

VOLUME CUFFIA

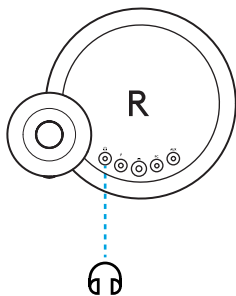

È possibile modificare il volume delle cuffie con i pulsanti volume su/giù posti sulla parte anteriore dell'altoparlante senza modificare il volume dell'altoparlante.

CONTENIDO DE LA CAJA

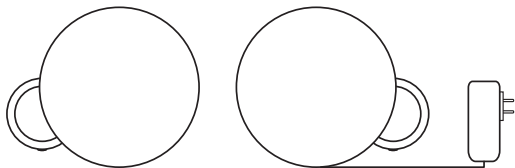

1. Dos altavoces MX Sound
2. Cable de alimentación
3. Un cable de 3,5 m

CONTROLES

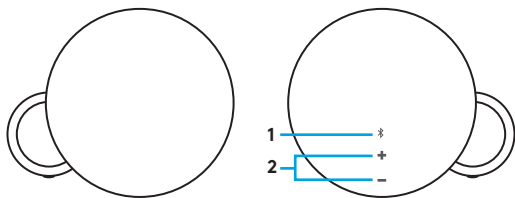

Controles táctiles con LED

1. Bluetooth® (LED blanco)
2. Volumen (LED blanco)

CONECTORES

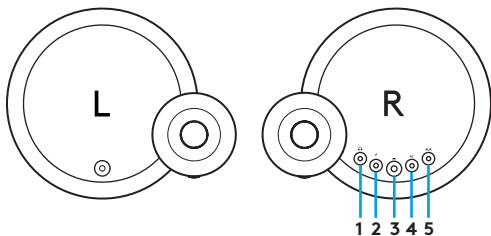

1. Salida de audio: Toma de auriculares de 3,5 mm
2. Alimentación
3. Conexión de altavoz izquierdo: RCA
4. Entrada de audio: toma de 3,5 mm
5. Entrada de audio: toma de 3,5 mm

CONECTIVIDAD

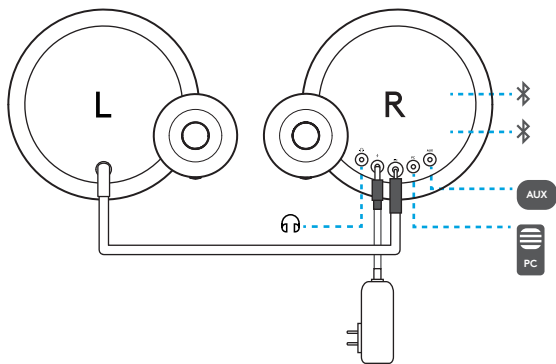

ENCENDIDO

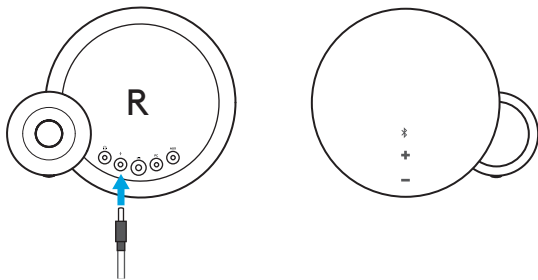

MX Sound no tiene un botón de encendido. Se enciende al conectarlo a una fuente de alimentación. Si no se reproduce audio durante 20 minutos, los altavoces entran en modo de espera para ahorrar energía.

ESPERA

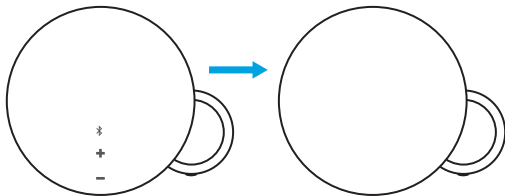

Si no se detecta movimiento frente a los controles táctiles durante 5 segundos, las luces LED entran en modo de espera.

REACTIVACIÓN - CONTROLES LED

1. Cuando los LED están apagados, se encuentran en modo de espera.

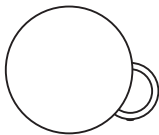

2. Para reactivar o activar las luces, mueve la mano delante del altavoz derecho, a una distancia de unos 70 mm (3 in).

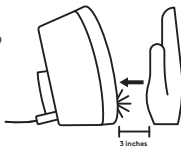

3. Aparecerán el botón de emparejamiento Bluetooth® y los LED de control de volumen.

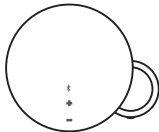

EMPAREJAMIENTO *BLUETOOTH*[®]

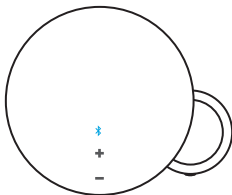

1. Pulsa brevemente el icono del LED *Bluetooth*[®] para activar el modo de emparejamiento de MX Sound.
2. El icono de *Bluetooth* emitirá destellos rápidos durante unos 3 minutos, mientras busca el dispositivo *Bluetooth*.
3. Selecciona Logi MX Sound como dispositivo *Bluetooth*.
4. Una notificación sonora confirmará que el emparejamiento se ha realizado.

CAMBIOS DE DISPOSITIVO *BLUETOOTH*[®]

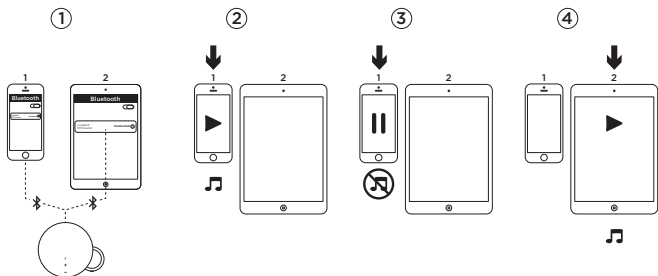

1. Cerciórate de que los dos dispositivos estén conectados a Logi MX Sound, siguiendo los pasos 1 a 4 del procedimiento de emparejamiento en la página anterior. Si no hubiera conexión, consulta la lista de dispositivos Bluetooth, selecciona Logi MX Sound y repite la conexión.
2. Reproduce audio en el dispositivo 1.
3. Pon en pausa el audio del dispositivo 1.
4. Reproduce audio en el dispositivo 2: el audio cambiará automáticamente y hará streaming desde el dispositivo 2. El cambio entre dispositivos puede tardar unos segundos.

RECONEXIÓN *BLUETOOTH*[®]

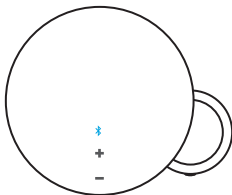

1. Haz doble clic en el icono de *Bluetooth*.
2. Una notificación sonora confirmará que MX Sound está en modo de reconexión.
3. MX Sound se reconectará con el último dispositivo conectado.

CAMBIO ENTRE VARIOS DISPOSITIVOS

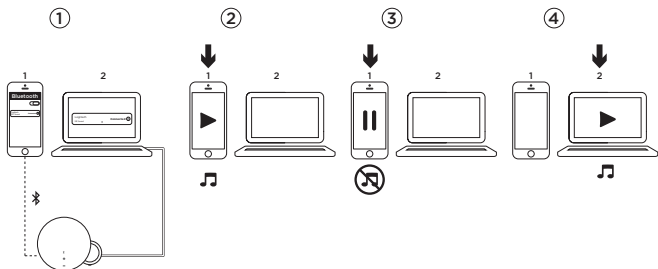

1. Cerciórate de que tus dispositivos están conectados a Logi MX Sound mediante *Bluetooth*® o la entrada de 3,5 mm.
2. Reproduce audio en el dispositivo 1.
3. Pon en pausa el audio del dispositivo 1.
4. Reproduce audio en el dispositivo 2: el audio cambiará automáticamente y hará streaming desde el dispositivo 2. El cambio entre dispositivos puede tardar unos segundos.

TONO DE VOLUMEN

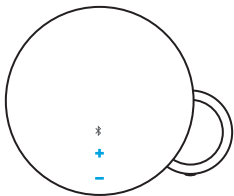

1. Al pulsar uno de los botones de volumen, oirás una notificación.
2. Al mantener pulsado un botón de volumen, no se oirá ninguna notificación.
3. Cuando MX Sound alcance el volumen máximo o mínimo, oirás un notificación.

VOLUMEN DE AURICULARES

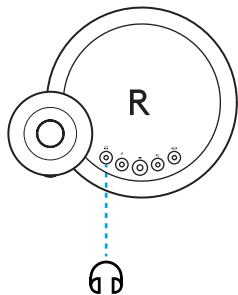

El volumen de los auriculares se puede ajustar mediante los botones de subir y bajar volumen, situados en la parte frontal del altavoz, sin que ello afecte al volumen del altavoz.

ITENS INCLUÍDOS NA EMBALAGEM

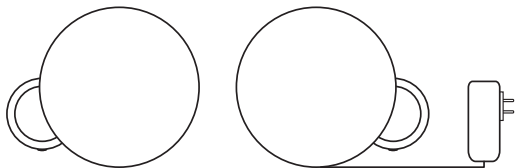

- 1.** Dois altifalantes MX Sound
- 2.** Cabo de alimentação
- 3.** Um cabo de 3,5 mm

CONTROLOS

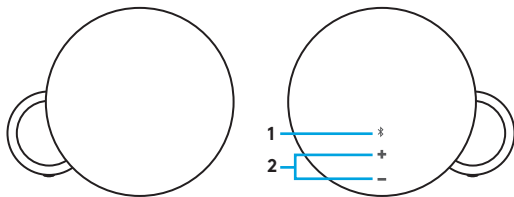

Controlos de toque com LED

1. Bluetooth® (LED branco)
2. Volume (LED branco)

CONECTORES

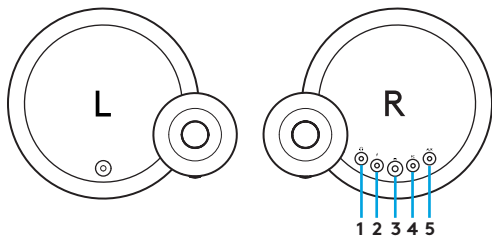

1. Saída de áudio: Tomada dos auscultadores de 3,5 mm
2. Alimentação
3. Ligação para o altifalante esquerdo: RCA
4. Entrada de áudio: Tomada de 3,5 mm
5. Entrada de áudio: Tomada de 3,5 mm

CONECTIVIDADE

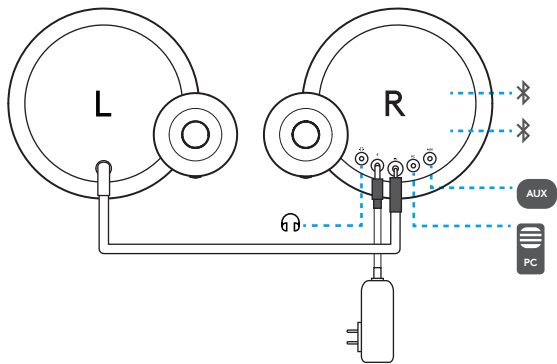

ALIMENTAÇÃO

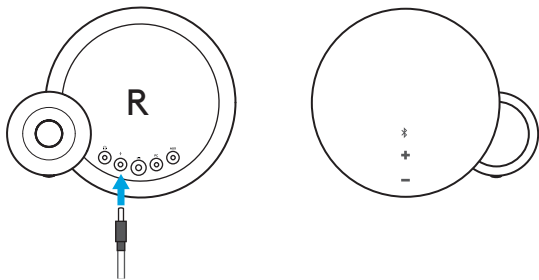

O MX Sound não tem um botão para ligar/desligar. Liga-se quando é ligado a uma fonte de alimentação. Após 20 minutos sem reprodução de áudio, os altifalantes entram em modo de espera para poupar energia.

MODO DE ESPERA

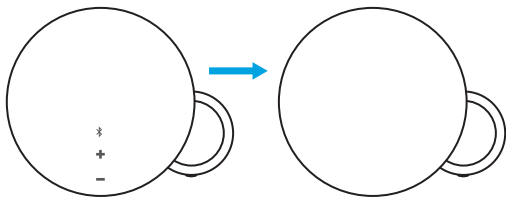

Se não for detectado movimento em frente dos controlos de toque durante 5 segundos, as luzes LED entram em modo de espera.

ATIVAR – CONTROLOS LED

1. Quando as luzes LED não estão acesas, significa que estão em modo de espera.

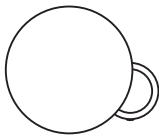

2. Para ativar as luzes, mova a mão em frente do altifalante direito a uma distância de 70 mm.

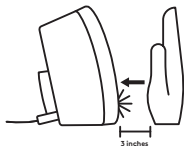

3. O botão de emparelhamento Bluetooth® e os LEDs de controlo de volume são apresentados.

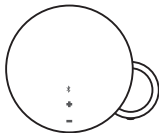

EMPARELHAMENTO *BLUETOOTH*[®]

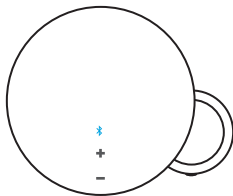

1. Prima ligeiramente o ícone do LED *Bluetooth*[®] para colocar o MX Sound em modo de emparelhamento.
2. O ícone *Bluetooth* pisca rapidamente durante cerca de 3 minutos enquanto procura o seu dispositivo *Bluetooth*.
3. Seleccione Logi MX Sound como dispositivo *Bluetooth*.
4. É emitido um sinal sonoro para confirmar que o emparelhamento foi bem sucedido.

MUDAR ENTRE VÁRIOS DISPOSITIVOS *BLUETOOTH*®

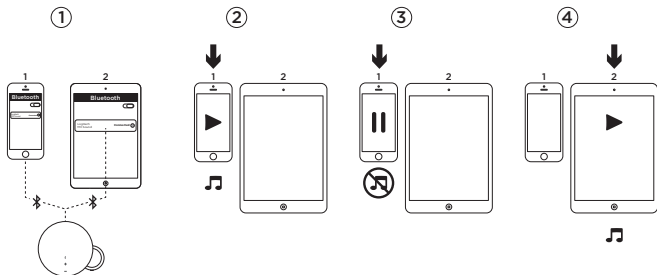

1. Certifique-se de que os seus dois dispositivos estão ligados ao Logi MX Sound após efectuar os passos 1 a 4 do emparelhamento Bluetooth na página anterior. Caso não esteja ligado, verifique a lista de dispositivos Bluetooth, seleccione Logitech MX Sound e volte a ligar.
2. Reproduza áudio no dispositivo 1.
3. Coloque o áudio em pausa no dispositivo 1.
4. Reproduza áudio no dispositivo 2, o áudio muda automaticamente e será emitido a partir do dispositivo 2. Poderá demorar alguns segundos a alternar entre dispositivos.

RESTABELECEER LIGAÇÃO *BLUETOOTH*®

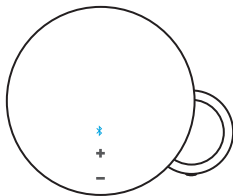

1. Faça duplo clique no ícone *Bluetooth*.
2. É emitido um sinal sonoro para confirmar que o MX Sound está em modo de restabelecer ligação.
3. O MX Sound restabelece ligação com o último dispositivo ligado.

MUDAR ENTRE VÁRIOS DISPOSITIVOS

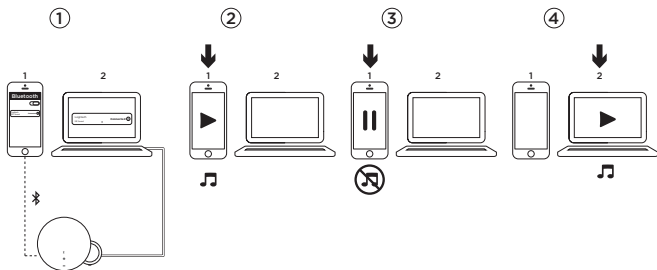

1. Certifique-se de que os dispositivos estão ligados ao Logi MX Sound por *Bluetooth*® ou na tomada de 3,5 mm.
2. Reproduza áudio no dispositivo 1.
3. Coloque o áudio em pausa no dispositivo 1.
4. Reproduza áudio no dispositivo 2, o áudio muda automaticamente e será emitido a partir do dispositivo 2. Poderá demorar alguns segundos a alternar entre dispositivos.

TOM DO VOLUME

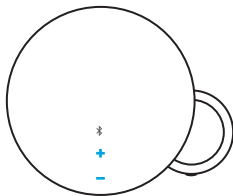

1. Quando prime o botão para aumentar ou diminuir o volume, é emitida uma notificação sonora.
2. Quando mantém premido o botão para aumentar ou diminuir o volume, não é emitida uma notificação sonora.
3. Quando o MX Sound atinge o volume máximo ou mínimo, é emitida uma notificação sonora.

VOLUME DO ALTIFALANTE

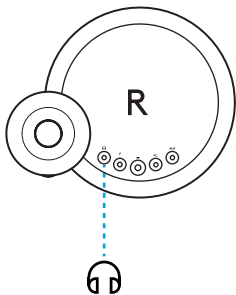

Pode ajustar o volume dos auscultadores com os botões aumentar/diminuir volume na parte frontal do altifalante sem afectar o volume do altifalante.

INHOUD VAN DE DOOS

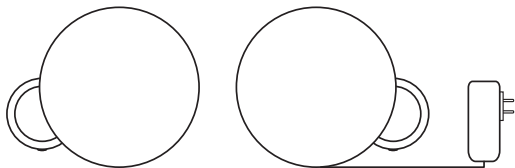

1. Twee MX Sound-speakers
2. Stroomdraad
3. Eén 3,5mm-kabel

KNOPPEN

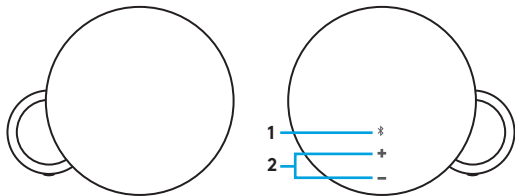

Aanraakknoppen met led

1. Bluetooth® (witte led)
2. Volume (witte led)

CONNECTORS

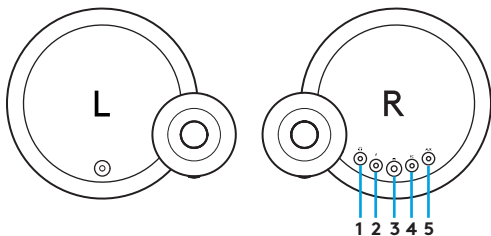

1. Audio-uitgang: 3,5mm-
hoofdtelefoonaansluiting
2. Aan/uit
3. Link naar linkerspeaker: RCA
4. Audio-ingang: Stekker van 3,5 mm
5. Audio-ingang: Stekker van 3,5 mm

VERBINDING

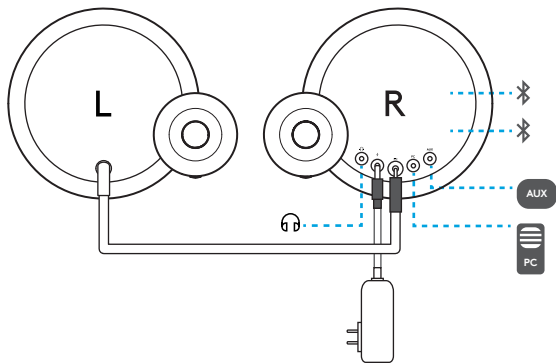

AAN/UIT-KNOP

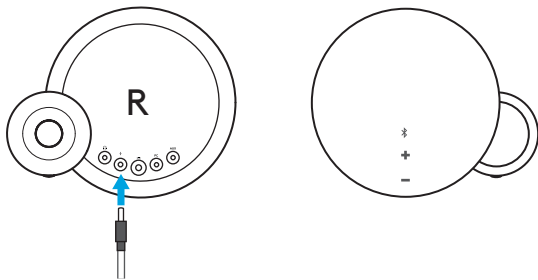

MX Sound heeft geen aan/uit-knop. De speakers worden ingeschakeld wanneer ze op een stroombron worden aangesloten. Na 20 minuten zonder audio gaan de speakers over naar stand-by om stroom te besparen.

STAND-BY

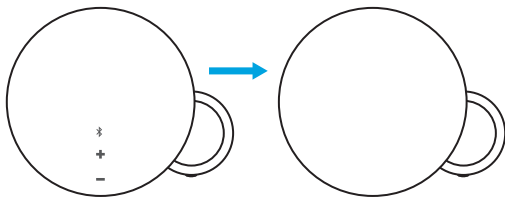

Als er 5 seconden
geen beweging wordt
gedetecteerd voor
de aanraakknoppen,
gaan de led-lampjes
over naar stand-by.

ACTIVEREN - LED-KNOPPEN

1. Wanneer led-lampjes niet branden, zijn ze in stand-by.

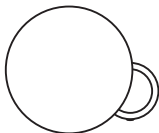

2. Als u lampjes wilt activeren, beweegt u uw hand voor de rechterspeaker op een afstand van 70 mm (3 inch).

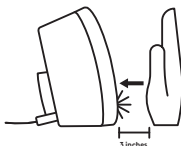

3. Bluetooth®-koppelings-knop en led's voor volumeregeling worden weergegeven.

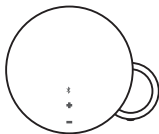

KOPPELEN VIA *BLUETOOTH*®

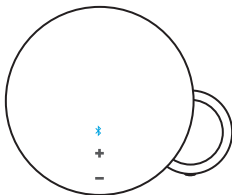

1. Druk kort op het led-pictogram voor *Bluetooth*® om de koppelingsmodus voor MX Sound te activeren.
2. Het *Bluetooth*-pictogram knippert 3 minuten snel terwijl naar uw *Bluetooth*-apparaat wordt gezocht.
3. Selecteer Logi MX Sound als het *Bluetooth*-apparaat.
4. Door middel van een geluidsmelding wordt bevestigd dat de koppeling is geslaagd.

TUSSEN *BLUETOOTH*[®]-APPARATEN SCHAKELEN

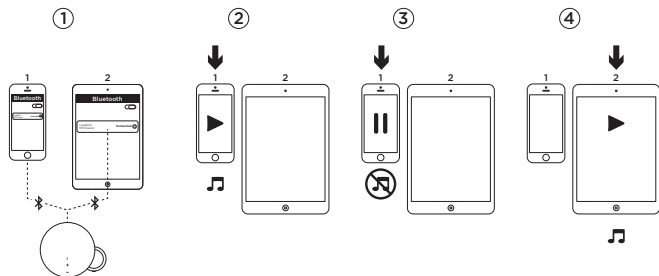

1. Zorg dat uw twee apparaten zijn verbonden met Logi MX Sound volgens stap 1 t/m 4 voor Bluetooth-koppeling op de vorige pagina. Als de verbinding is verbroken, controleert u de lijst met Bluetooth-apparaten, selecteert u Logi MX Sound en maakt u opnieuw verbinding.
2. Speel audio af op apparaat 1.
3. Pauzeer audio op apparaat 1.
4. Speel audio af op apparaat 2; de audio wordt automatisch omgeschakeld en wordt vanaf apparaat 2 gestreamd. Het kan enkele seconden duren om tussen apparaten te schakelen.

BLUETOOTH® OPNIEUW VERBINDEN

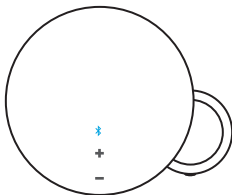

1. Dubbelklik op het *Bluetooth*-pictogram.
2. Door middel van een geluidsmelding wordt bevestigd dat de modus *Opnieuw koppelen* is geactiveerd voor *MX Sound*.
3. *MX Sound* maakt opnieuw verbinding met het apparaat waarmee het als laatst is verbonden.

TUSSEN MEERDERE APPARATEN SCHAKELEN

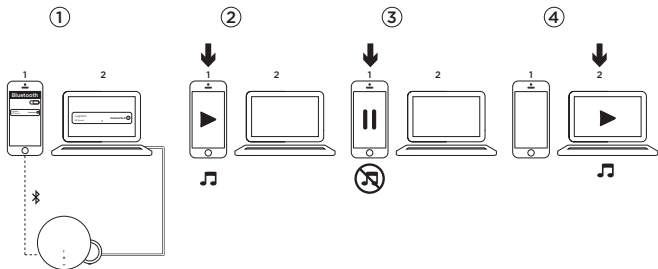

1. Zorg dat uw apparaten met Logi MX Sound zijn verbonden via *Bluetooth*[®] of de 3,5mm-ingang.
2. Speel audio af op apparaat 1.
3. Pauzeer audio op apparaat 1.
4. Speel audio af op apparaat 2; de audio wordt automatisch omgeschakeld en wordt vanaf apparaat 2 gestreamd. Het kan enkele seconden duren om tussen apparaten te schakelen.

VOLUMETOON

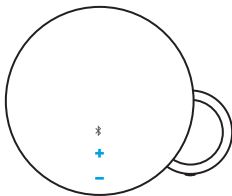

1. Wanneer u op de knop Volume omhoog of omlaag drukt, hoort u een geluidsmelding.
2. Wanneer u de knop Volume omhoog of omlaag ingedrukt houdt, hoort u geen geluidsmelding.
3. Wanneer het minimum- of maximumvolume is bereikt, hoort u een geluidsmelding.

VOLUME VAN HOOFDTELEFOON

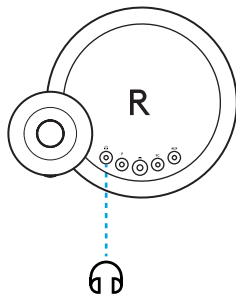

Het volume van de hoofdtelefoon kan worden aangepast via de knoppen Volume omhoog/omlaag aan de voorkant van de speaker, zonder dat hierdoor het volume van de speakers wordt beïnvloed.

VAD FINNS I LÅDAN?

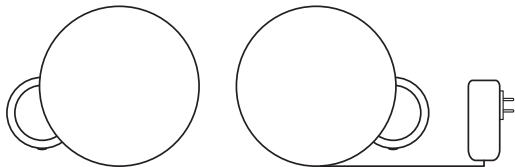

1. Två MX Sound-högtalare
2. Nätkabel
3. En 3,5 mm-kabel

KONTROLLER

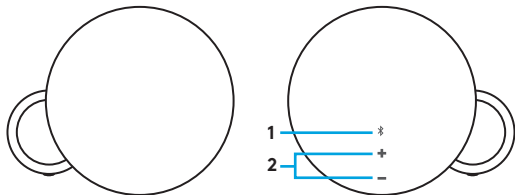

Touch-reglage med indikatorlampor

1. Bluetooth® (vit indikatorlampa)
2. Volym (vit indikatorlampa)

KONTAKTER

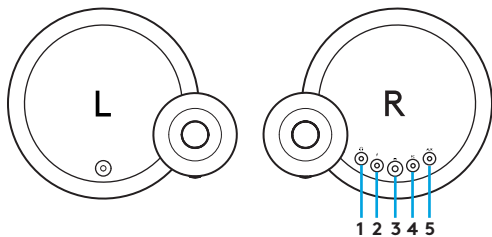

1. Utgående ljud: 3,5 mm-uttag för hörlurar
2. Strömbrytare
3. Länk till vänster högtalare: RCA
4. Ingående ljud: 3,5 mm-uttag
5. Ingående ljud: 3,5 mm-uttag

ANSLUTNING

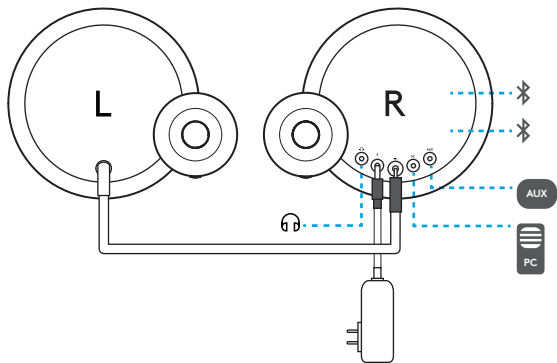

STRÖM

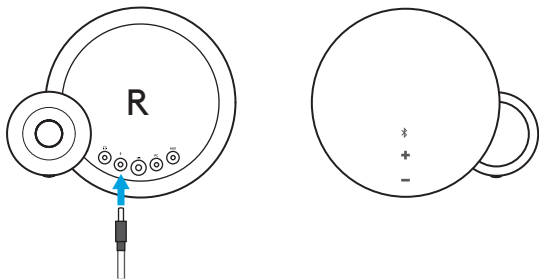

MX Sound har ingen Av/på-knapp. Den har ström när den kopplas till en strömkälla. Efter 20 minuter utan att ljud spelas upp går högtalarna in i viloläge för att spara ström.

VILOLÄGE

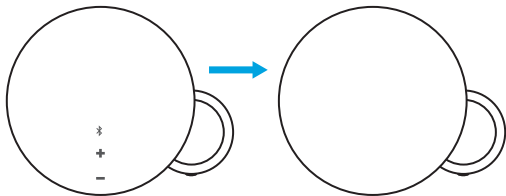

Om ingen rörelse detekteras framför touch-reglagen under 5 sekunder övergår indikatorlampan till viloläge.

VÄCKNING - LED-REGLAGE

1. När indikatorlamporna inte är tända är de i viloläge.

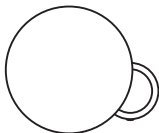

2. För att väcka eller aktivera lamporna ska du röra din hand framför den högra högtalaren, upp till 3 tum/70 mm uppifrån den.

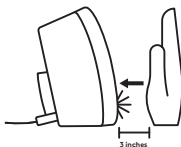

3. Indikatorlampor för Bluetooth®-ihoppningsknappen och volymkontrollen framträder.

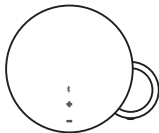

BLUETOOTH®-IHOPPARNING

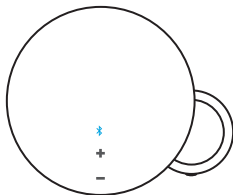

1. Tryck försiktigt på indikatorlampsikonen för *Bluetooth*® för att sätta MX Sound i ihopparningsläge.
2. *Bluetooth*-ikonen kommer att blinka snabbt i cirka 3 minuter när den söker efter din *Bluetooth*-enhet.
3. Välj Logi MX Sound som *Bluetooth*-enhet.
4. En ljudstackikon bekräftar att ihopparringen av enheter lyckades.

SÅ HÄR VÄXLAR DU MELLAN *BLUETOOTH*®-ENHETER

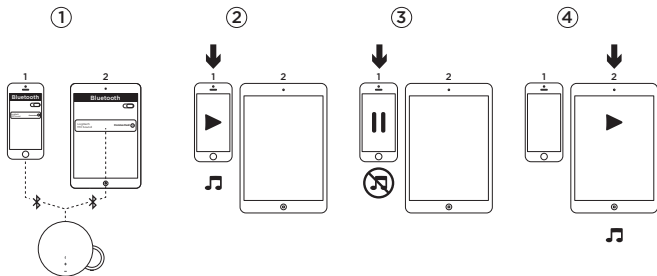

1. Se till att dina två enheter är anslutna till Logi MX Sound genom att följa steg 1 till 4 i Bluetooth-ihoppningen på föregående sida. Markera Logi MX Sound i Bluetooth-enhetslistan och anslut på nytt om du blir frånkopplad.
2. Spela upp ljud på enhet 1.
3. Pausa ljud på enhet 1.
4. Ljudet växlar automatiskt till streaming på enhet 2 när ljud spelas på enhet 2. Det kan ta ett par sekunder att växla mellan enheterna.

BLUETOOTH® ÅTERANSLUTNING

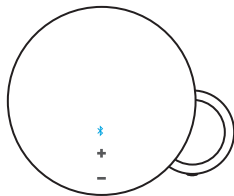

1. Dubbelklicka på *Bluetooth*-ikonen.
2. En ljudstackikon bekräftar att MX Sound är i återanslutningsläge.
3. MX Sound återansluter till den senast anslutna enheten.

SÅ HÄR VÄXLAR DU MELLAN FLERA ENHETER

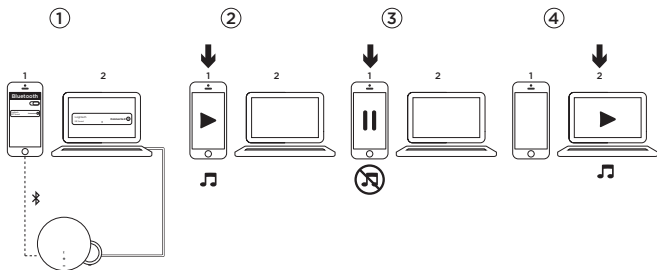

1. Se till att dina enheter är anslutna till Logi MX Sound, antingen via *Bluetooth*[®] eller 3,5 mm-ingången.
2. Spela upp ljud på enhet 1.
3. Pausa ljud på enhet 1.
4. Ljudet växlar automatiskt till streaming på enhet 2 när ljud spelas på enhet 2. Det kan ta ett par sekunder att växla mellan enheterna.

VOLYMTON

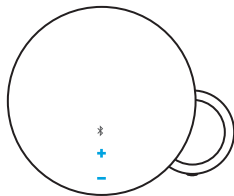

1. När du trycker på volymknappen upp eller ner hörs en ljudvisering.
2. När du håller volymknappen upp eller ner intryckt hörs ingen ljudvisering.
3. När MX Sound når maximal eller minimivolyms hörs en ljudvisering.

VOLYM FÖR HÖRLURAR

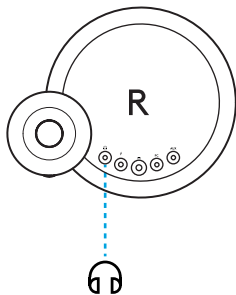

Volymen för hörlurarna kan justeras med hjälp av volymknapparna upp eller ner på framsidan av högtalaren utan att påverka högtalarvolymen.

DET INDEHOLDER KASSEN

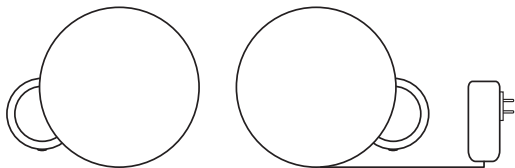

1. To MX Sound-højtalere
2. Strømkabel
3. Et 3,5-mm kabel

KONTROLKNAPPER

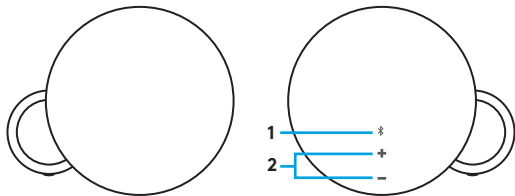

Berøringsfølsomme kontrolknapper med LED-indikatorer

1. *Bluetooth*[®] (hvid LED-indikator)
2. Lydstyrke (hvidt LED-lys)

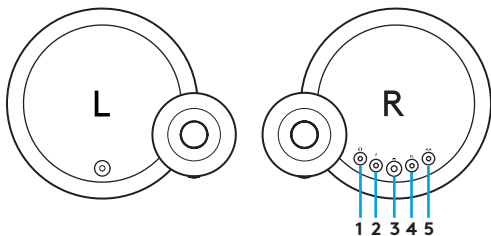

1. Lydudgang: 3,5-mm-stik til hovedtelefoner
2. Tænd/sluk
3. Link til venstre højttaler: RCA
4. Lydindgang: 3,5-mm jackstik
5. Lydindgang: 3,5-mm jackstik

TILSLUTNING

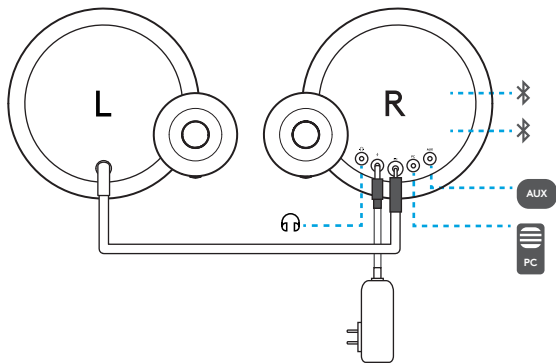

STRØM

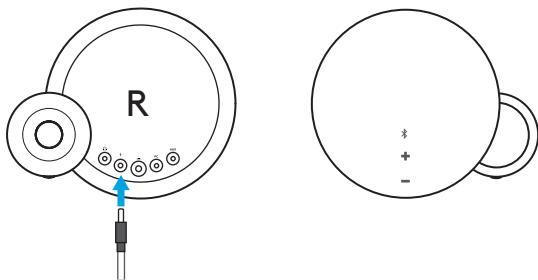

MX Sound har ikke en tænd/
slut-knap. Den tændes,
når den slutes til en strømkilde.
Efter 20 minutter uden
at have spillet går højttalerne
i standbytilstand for at spare
strøm.

STANDBY

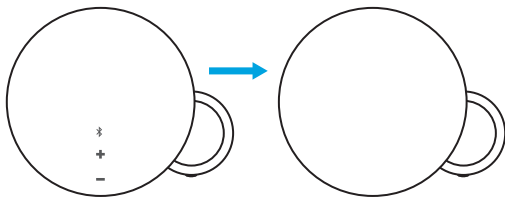

Hvis der ikke registreres bevægelse foran de berøringfølsomme kontrolknapper i 5 sekunder, går LED-indikatorerne i standbytilstand.

VÅGN OP - LED-KONTROLKNAPPER

1. Når LED-indikatorerne ikke lyser, er de i standby-tilstand.

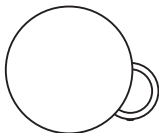

2. For at vække eller aktivere lysene skal du bevæge din hånd foran den højre højttaler i en afstand af op til 7 cm.

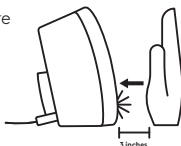

3. Der vises LED-indikatorer for Bluetooth®-bindingsknop og lydstyrkekontrol.

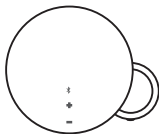

BLUETOOTH®-BINDING

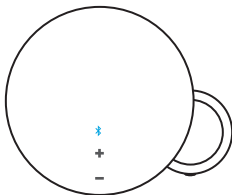

1. Tryk let på LED *Bluetooth*®-ikonet for at sætte MX Sound i bindingstilstand.
2. *Bluetooth*-ikonet vil blinke hurtigt i ca. 3 minutter, mens der søges efter din *Bluetooth*-enhed.
3. Vælg Logi MX Sound som *Bluetooth*-enhed.
4. Det bekræftes med en lyd, at bindingen lykkedes.

SKIFT MELLEM *BLUETOOTH*®-ENHEDER

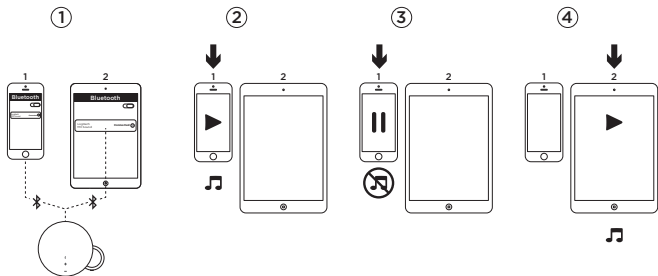

1. Kontrollér, at dine to enheder er tilsluttet Logi MX Sound ved at følge trin 1-4 i Bluetooth-binding på forrige side. Kontrollér listen over Bluetooth-enheder, vælg MX Sound, og genopret forbindelsen hvis den blev afbrudt.
2. Afspil lyd på enhed 1.
3. Sæt lyd på enhed 1 på pause.
4. Afspil lyd på enhed 2. Lyden vil automatisk skifte og blive afspillet på enhed 2. Det tager muligvis et par sekunder at skifte mellem enhederne.

BLUETOOTH® GENETABLER FORBINDELSE

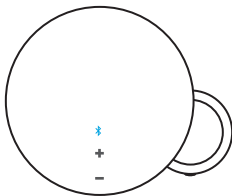

1. Dobbeltklik på *Bluetooth*-ikonet.
2. Det bekræftes med en lyd, at bindingen lykkedes.
3. MX sound vil genetablere forbindelse til den enhed, der sidst var forbindelse til.

SKIFT MELLEM FLERE ENHEDER

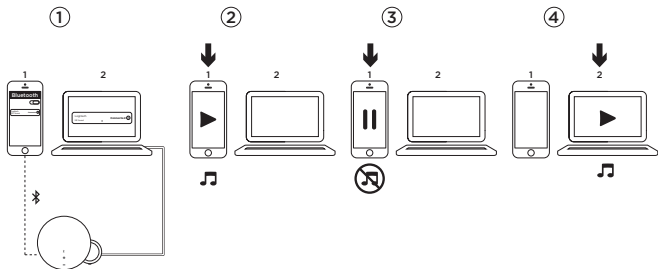

1. Kontrollér, at enhederne er tilsluttet Logi MX Sound, enten via *Bluetooth*[®] eller 3,5-mm-lydindgangen.
2. Afspil lyd på enhed 1.
3. Sæt lyd på enhed 1 på pause.
4. Afspil lyd på enhed 2. Lyden vil automatisk skifte og blive afspillet på enhed 2. Det tager muligvis et par sekunder at skifte mellem enhederne.

LYDSTYRKETONE

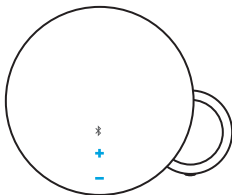

1. Når du trykker lydstyrkeknappen op eller ned, indikeres dette med en særlig lyd.
2. Når du holder lydstyrkeknappen op eller ned, indikeres dette ikke med nogen lyd.
3. Når MX Sound når højeste eller laveste lydstyrke, indikeres dette med en særlig lyd.

LYDSTYRKE I HOVEDTELEFON

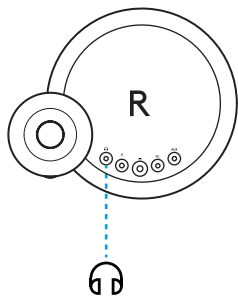

Lydstyrken i hovedtelefoner kan justeres via op/ned-knapperne til lydstyrke foran på højttaleren uden at påvirke lydstyrken i selve højttaleren.

DETTE FINNER DU I ESKEN

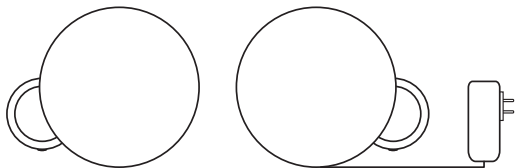

1. To MX Sound-høytalere
2. Strømledning
3. En 3,5 mm kabel

KONTROLLER

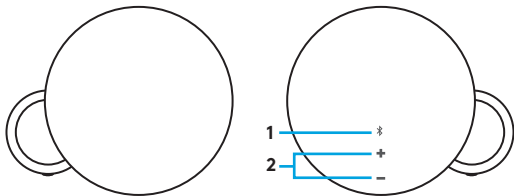

Berøringskontroller med LED

1. *Bluetooth*[®] (hvit LED)
2. *Bluetooth*[®] (hvit LED)

KONTAKTER

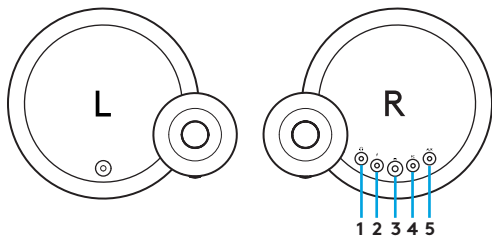

1. Lydutgang: 3,5 mm hodetelefonuttak
2. Av/på-knapp
3. Kobling til venstre høyttaler: RCA
4. Lydinngang: 3,5 mm kontakt
5. Lydinngang: 3,5 mm kontakt

TILKOBLING

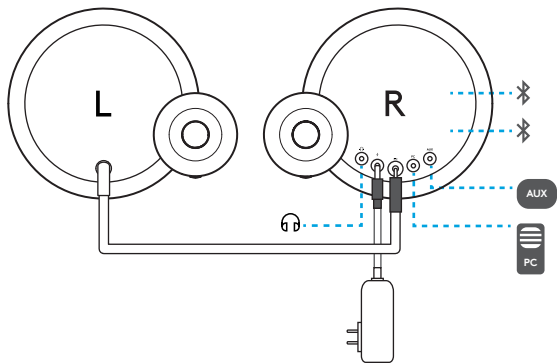

AV/PÅ-KNAPP

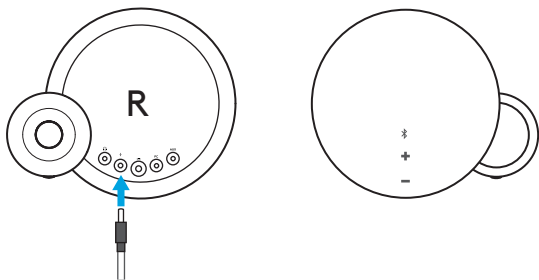

MX Sound har ingen Av/på-knapp. Den slås på når den kobles til en strømkilde. Etter 20 minutter uten avspilling av lyd, går høyttalerne over i ventemodus for å spare strøm.

VENTEMODUS

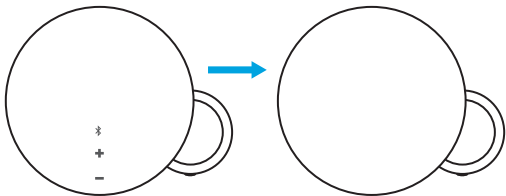

Hvis det ikke registreres
bevegelse foran
berøringskontrollene
i 5 sekunder, går LED-
lampene over i ventemodus.

VEKKE – LED-KONTROLLER

1. Hvis LED-lampene ikke lyser, er de i ventemodus.

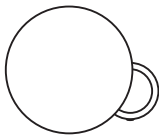

2. Hvis du vil vekke eller aktivere lamper, vifter du med hånden din ca. 70 mm foran højre højttaler.

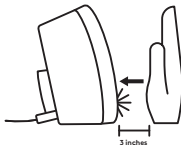

3. En Bluetooth®-tilkoblingsknapp og volumkontroller med LED-lamper vises.

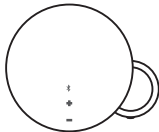

PARVIS TILKOPLING VIA *BLUETOOTH*®

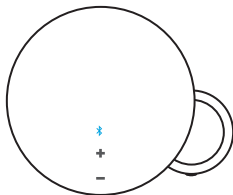

1. Trykk lett på *Bluetooth*®-ikonet med LED-lampen for å sette MX Sound i modus for parvis tilkobling.
2. *Bluetooth*-ikonet blinker raskt i omtrent tre minutter mens funksjonen søker etter *Bluetooth*-enheten din.
3. Velg Logi MX Sound som *Bluetooth*-enhet.
4. Du vil høre et lydsignal når enheten er parvis tilkoblet.

BYTTE MELLOM *BLUETOOTH*®-ENHETER

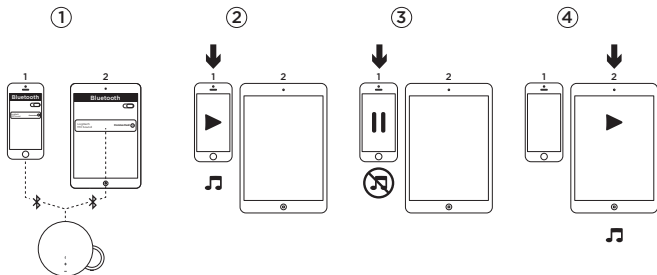

1. Kontroller at begge enhetene er tilkoblet Logi MX Sound, ved å følge trinn 1 til 4 for parvis tilkobling via Bluetooth på foregående side. Hvis du kobles fra, sjekker du Bluetooth-enhetslisten, velger Logi MX Sound og kobler til på nytt.
2. Spill av musikk på enhet 1.
3. Sett musikk på pause på enhet 1.
4. Spill av musikk på enhet 2: Lyden byttes automatisk og vil spille av musikk fra enhet 2. Det kan ta noen sekunder å bytte mellom enheter.

BLUETOOTH® – NY TILKOBLING

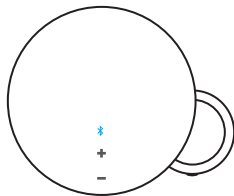

1. Dobbeltklikk på *Bluetooth*-ikonet.
2. Du vil høre et lydsignal når enheten er i modus for ny tilkobling.
3. MX Sound kobler til den siste enheten den var tilkoblet, på nytt.

BYTTE MELLOM FLERE ENHETER

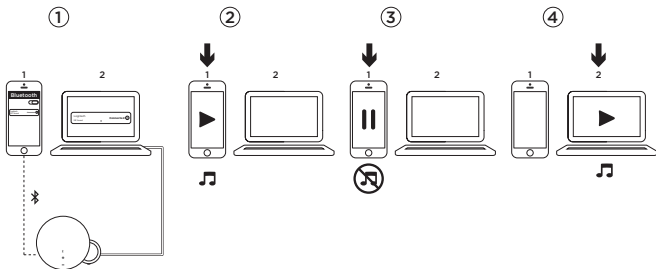

1. Kontroller at enhetene er tilkoblet Logi MX Sound enten via *Bluetooth*[®] eller via 3,5 mm-inngangen.
2. Spill av musikk på enhet 1.
3. Sett musikk på pause på enhet 1.
4. Spill av musikk på enhet 2: Lyden byttes automatisk og vil spille av musikk fra enhet 2. Det kan ta noen sekunder å bytte mellom enheter.

VOLUMTONE

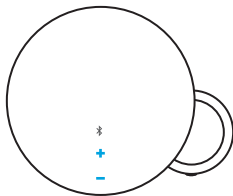

1. Når du trykker på knappen for volum opp eller volum ned, vil du høre et lydsignal.
2. Når du holder inne knappen for volum opp eller volum ned, vil du ikke høre et lydsignal.
3. Når MX Sound når maksimums- eller minimumsvolumet vil du høre et lydsignal.

HODETELFONVOLUM

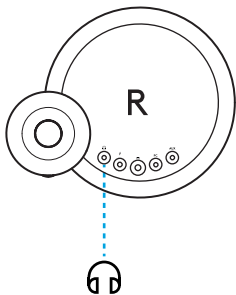

Volumet på hodetelefonene kan justeres med knappene for volum opp og volum ned på fremsiden av høyttaleren, uten at det påvirker høytalervolumet.

PAKKAUKSEN SISÄLTÖ

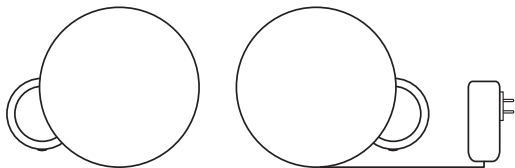

1. Kaksi MX Sound -kaiutinta
2. Virtajohto
3. 3,5 mm:n johto

SÄÄTIMET

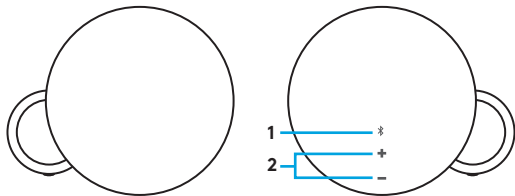

Kosketussäätimet LED-valoilla

1. Bluetooth® (valkoinen LED-valo)
2. Äänenvoimakkuus (valkoinen LED-valo)

LIITTIMET

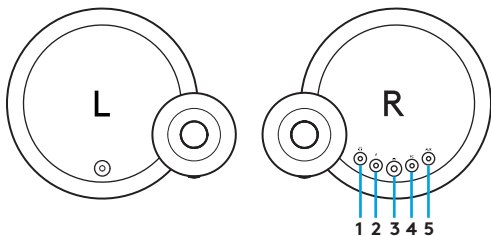

1. Äänilähtö: 3,5 mm:n kuulokeliitäntä
2. Virta
3. Yhteys vasempaan kaiuttimeen: RCA
4. Äänitulo: 3,5 mm:n liitäntä
5. Äänitulo: 3,5 mm:n liitäntä

YHTEYDET

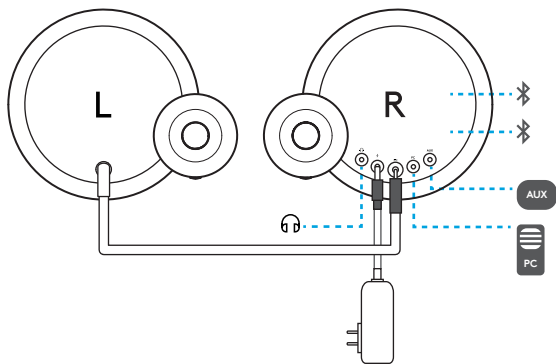

VIRTA

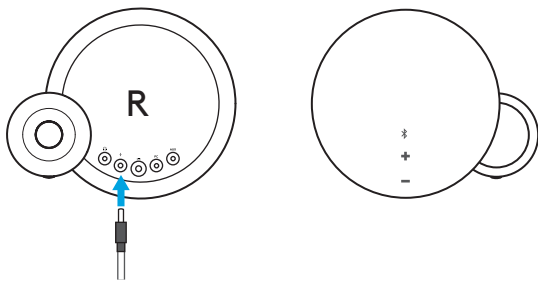

MX Sound -kaiuttimissa ei ole virtapainiketta. Järjestelmään on kytketty virta, kun se on liitetty virtalähteeseen. Jos ääntä ei toisteta 20 minuuttiin, kaiuttimet siirtyvät valmiustilaan virran säästämiseksi.

VALMIUSTILA

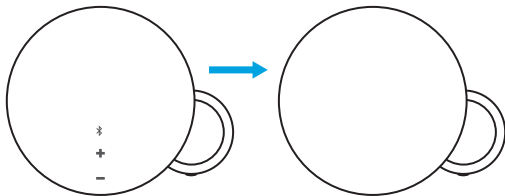

Jos kosketussäädinten edessä ei havaita liikettä viiteen sekuntiin, LED-valot siirtyvät valmiustilaan.

HERÄTTÄMINEN – LED-SÄÄTIMET

1. Kun LED-valot eivät pala, ne ovat valmiustilassa.

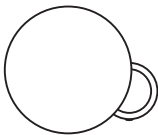

2. Valot voi herättää tai aktivoida heilauttamalla kättä oikean kaiuttimen edessä enintään 3 tuuman / 7 cm:n etäisyydellä.

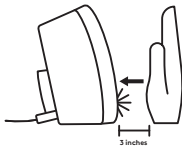

3. *Bluetooth*[®]-pariliitospainikkeen ja äänenvoimakkuuden säädön LED-valot syttyvät.

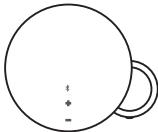

BLUETOOTH®-PARILIITOKSEN MUODOSTAMINEN

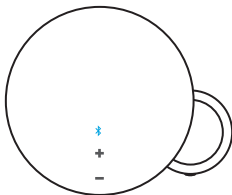

1. Aseta MX Sound pariliitoksen muodostamistilaan painamalla kevyesti *Bluetooth*®-LED-kuvaketta.
2. *Bluetooth*-kuvake vilkkuu nopeasti noin kolmen minuutin ajan, kun *Bluetooth*-laitetta etsitään.
3. Valitse *Bluetooth*-laitteeksi Logi MX Sound.
4. Äänimerkki ilmaisee, että pariliitos on muodostettu.

VAIHTAMINEN *BLUETOOTH*[®]-LAITTEESTA TOISEEN

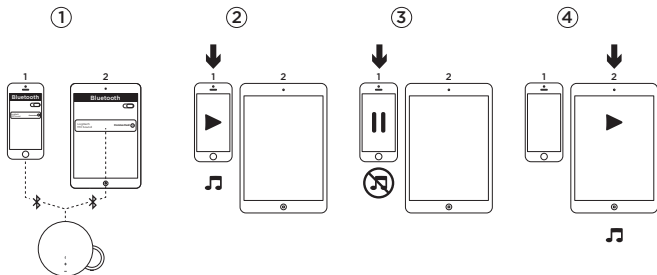

1. Varmista, että laitteet on yhdistetty Logi MX Sound -laitteeseen edellisen sivun Bluetooth-pariliitoksen muodostusohjeiden vaiheiden 1–4 mukaisesti. Jos yhteys on katkennut, etsi laitteella Bluetooth-laitteiden luettelosta Logi MX Sound ja muodosta yhteys uudelleen.
2. Aloita äänen toistaminen laitteella 1.
3. Keskeytä äänen toistaminen laitteella 1.
4. Aloita äänen toistaminen laitteella 2, jolloin äänilähteeksi vaihdetaan automaattisesti laite 2. Vaihdaminen laitteiden välillä saattaa kestää muutaman sekunnin.

BLUETOOTH® -YHTEYDEN MUODOSTAMINEN UUELLEEN

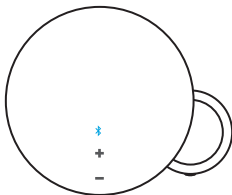

1. Kaksoisnapsauta *Bluetooth*-kuvaketta.
2. Äänimerkki ilmaisee, että MX Sound on yhteyden uudelleenmuodostamistilassa.
3. MX Sound muodostaa yhteyden viimeksi yhdistettyyn laitteeseen.

VAIHTAMINEN USEIDEN LAITTEIDEN VÄLILLÄ

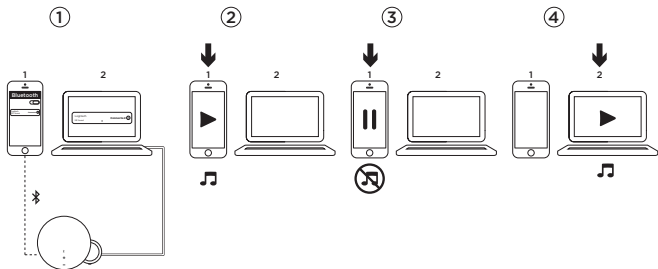

1. Varmista, että laitteet on yhdistetty Logi MX Sound -kaiutinjärjestelmään joko Bluetooth®-yhteydellä tai 3,5 mm:n liittimellä.
2. Aloita äänen toistaminen laitteella 1.
3. Keskeytä äänen toistaminen laitteella 1.
4. Aloita äänen toistaminen laitteella 2, jolloin äänilähteeksi vaihdetaan automaattisesti laite 2. Vaihdaminen laitteiden välillä saattaa kestää muutaman sekunnin.

ÄÄNENVOIMAKKUUDEN MERKKIÄÄNI

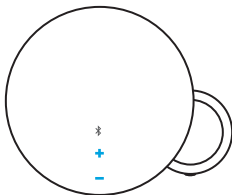

1. Kun äänenvoimakkuuspainiketta painetaan ylös tai alas, kuuluu äänimerkki.
2. Kun äänenvoimakkuuspainiketta pidetään ylä- tai ala-asennossa, äänimerkkiä ei kuulu.
3. Kun MX Sound on saavuttanut suurimman tai pienimmän äänenvoimakkuuden, kuuluu äänimerkki.

KUULOKKEIDEN ÄÄNENVOIMAKKUUS

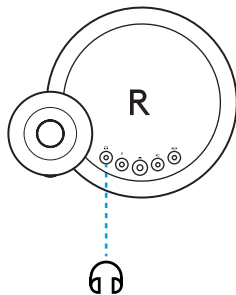

Kuulokkeiden äänenvoimakkuutta voidaan säätää kaiuttimen etupaneelin äänenvoimakkuuden säätöpainikkeilla ilman, että se vaikuttaa kaiuttimien äänenvoimakkuuteen.

ΠΕΡΙΧΟΜΕΝΑ ΣΥΣΚΕΥΑΣΙΑΣ

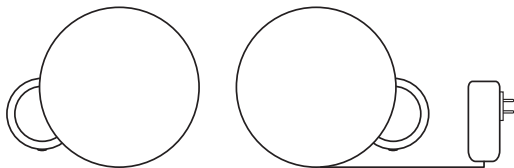

1. Δύο ηχεία MX Sound
2. Καλώδιο τροφοδοσίας
3. Ένα καλώδιο 3,5 mm

ΣΤΟΙΧΕΙΑ ΕΛΕΓΧΟΥ

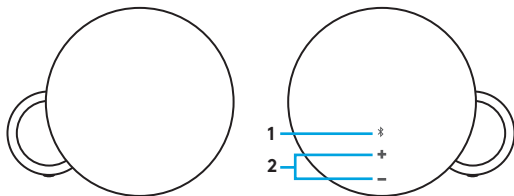

Στοιχεία ελέγχου αφής με ενδεικτική λυχνία LED

1. Bluetooth* (λευκή ενδεικτική λυχνία LED)
2. Ένταση ήχου (λευκή ενδεικτική λυχνία LED)

ΥΠΟΔΟΧΕΣ ΣΥΝΔΕΣΗΣ

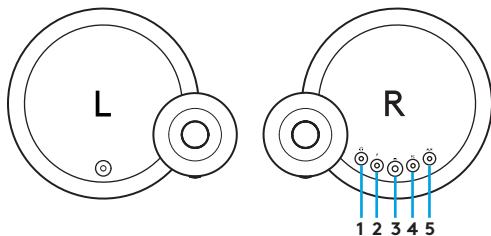

1. Εξοδος ήχου: Υποδοχή ακουστικών 3,5 mm
2. Τροφοδοσία
3. Σύνδεση στο αριστερό ηχείο: RCA
4. Είσοδος ήχου: Υποδοχή 3,5 mm
5. Είσοδος ήχου: Υποδοχή 3,5 mm

ΣΥΝΔΕΣΙΜΟΤΗΤΑ

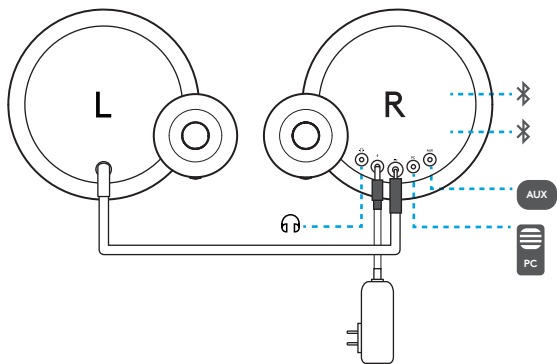

ΤΡΟΦΟΔΟΣΙΑ

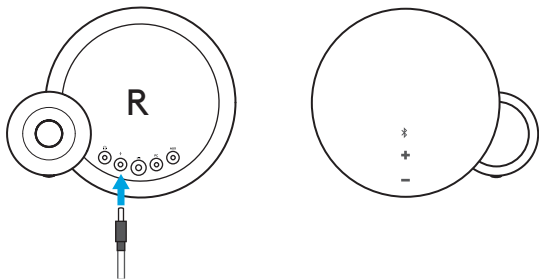

Τα ηχεία MX Sound δεν διαθέτουν κουμπί λειτουργίας. Ενεργοποιούνται όταν τα συνδέετε σε πηγή ρεύματος. Μετά από 20 λεπτά χωρίς αναπαραγωγή ήχου, τα ηχεία εισέρχονται σε κατάσταση αναμονής για την εξοικονόμηση ενέργειας.

ΚΑΤΑΣΤΑΣΗ ΑΝΑΜΟΝΗΣ

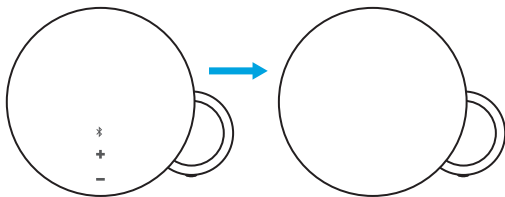

Αν δεν εντοπιστεί κίνηση μπροστά από τα στοιχεία ελέγχου αφής για 5 δευτερόλεπτα, οι ενδεικτικές λυχνίες LED εισέρχονται σε κατάσταση αναμονής.

ΕΝΕΡΓΟΠΟΙΗΣΗ - ΣΤΟΙΧΕΙΑ ΕΛΕΓΧΟΥ ΜΕ ΕΝΔΕΙΚΤΙΚΗ ΛΥΧΝΙΑ LED

1. Όταν οι ενδεικτικές λυχνίες LED δεν είναι αναμμένες, αυτό σημαίνει ότι βρίσκονται σε κατάσταση αναμονής.

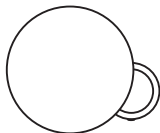

2. Για να ενεργοποιήσετε τις ενδεικτικές λυχνίες, κουνήστε το χέρι σας μπροστά από το δεξιό ηχείο από απόσταση όχι μεγαλύτερη των 3 ιντσών/70 mm.

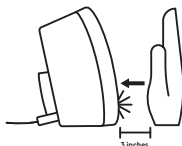

3. Θα εμφανιστεί το κουμπί αντιστοίχισης Bluetooth® και το στοιχείο ελέγχου έντασης ήχου.

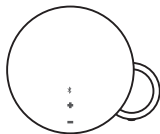

ΑΝΤΙΣΤΟΙΧΙΣΗ *BLUETOOTH*[®]

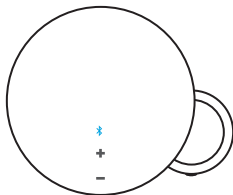

1. Πιέστε ελαφρά το εικονίδιο LED *Bluetooth*[®] για να ενεργοποιήσετε τη λειτουργία αντιστοίχισης των ηχείων MX Sound.
2. Το εικονίδιο *Bluetooth* θα αναβοσβήνει γρήγορα για περίπου 3 λεπτά ενώ αναζητά τη συσκευή *Bluetooth*.
3. Επιλέξτε Logi MX Sound ως συσκευή *Bluetooth*.
4. Ένας ήχος θα επιβεβαιώσει την επιτυχή ολοκλήρωση της διαδικασίας αντιστοίχισης.

ΕΝΑΛΛΑΓΗ ΜΕΤΑΞΥ ΣΥΣΚΕΥΩΝ BLUETOOTH*

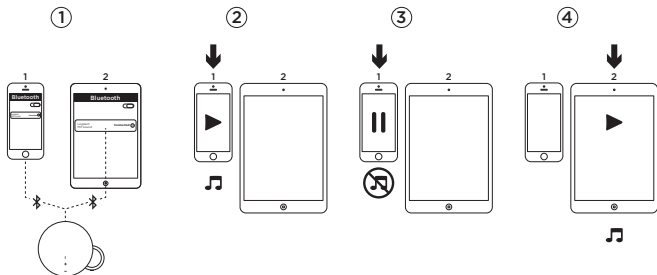

1. Βεβαιωθείτε ότι οι δύο συσκευές σας είναι συνδεδεμένες στα ηχεία Logi MX Sound, ακολουθώντας τα βήματα 1 έως 4 της διαδικασίας αντιστοίχισης Bluetooth που περιγράφεται στην προηγούμενη σελίδα. Σε περίπτωση που αποσυνδεθήκατε, ελέγξτε τη λίστα συσκευών Bluetooth, επιλέξτε Logi MX Sound και συνδεθείτε ξανά.
2. Αναπαραγωγή ήχου στη συσκευή 1.
3. Παύση αναπαραγωγής ήχου στη συσκευή 1.
4. Ξεκινήστε την αναπαραγωγή ήχου στη συσκευή 2. Η συσκευή θα επιλεγεί αυτόματα και θα ξεκινήσει η μετάδοση του ήχου από τη συσκευή 2. Ίσως χρειαστούν μερικά δευτερόλεπτα για να γίνει η αλλαγή μεταξύ των δύο συσκευών.

ΕΠΑΝΑΣΥΝΔΕΣΗ BLUETOOTH*

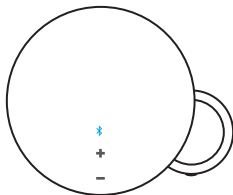

1. Κάντε διπλό κλικ στο εικονίδιο *Bluetooth*.
2. Ένας ήχος θα επιβεβαιώσει την ενεργοποίηση της λειτουργίας επανασύνδεσης των ηχείων MX Sound.
3. Τα ηχεία MX sound θα συνδεθούν ξανά στη συσκευή που είχαν συνδεθεί πιο πρόσφατα.

ΕΝΑΛΛΑΓΗ ΜΕΤΑΞΥ ΠΟΛΛΩΝ ΣΥΣΚΕΥΩΝ

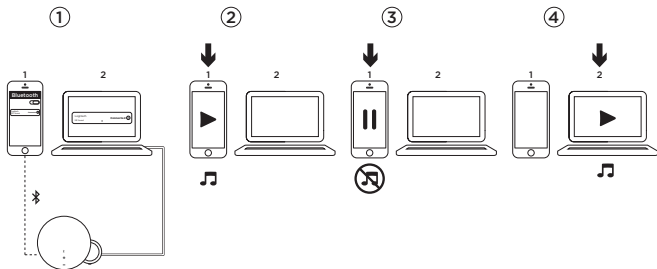

1. Βεβαιωθείτε ότι οι συσκευές σας είναι συνδεδεμένες στα ηχεία Logi MX Sound, είτε μέσω *Bluetooth*[®] είτε μέσω της εισόδου 3,5 mm.
2. Αναπαραγωγή ήχου στη συσκευή 1.
3. Παύση αναπαραγωγής ήχου στη συσκευή 1.
4. Ξεκινήστε την αναπαραγωγή ήχου στη συσκευή 2. Η συσκευή θα επιλεγεί αυτόματα και θα ξεκινήσει η μετάδοση του ήχου από τη συσκευή 2. Ίσως χρειαστούν μερικά δευτερόλεπτα για να γίνει η αλλαγή μεταξύ των δύο συσκευών.

ΤΟΝΟΣ ΕΝΤΑΣΗΣ ΗΧΟΥ

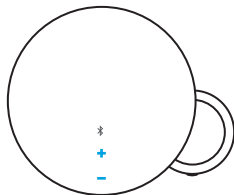

1. Όταν πιέζετε το κουμπί αύξησης ή μείωσης της έντασης ήχου θα ακούγεται μια ηχητική ειδοποίηση.
2. Όταν κρατάτε πατημένο το κουμπί αύξησης ή μείωσης της έντασης ήχου δεν θα ακούγεται ηχητική ειδοποίηση.
3. Όταν τα ηχεία MX Sound φτάσουν το μέγιστο ή το ελάχιστο επίπεδο έντασης ήχου θα ακούγεται μια ηχητική ειδοποίηση.

ΕΝΤΑΣΗ ΗΧΟΥ ΑΚΟΥΣΤΙΚΩΝ

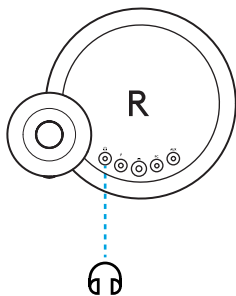

Η ένταση ήχου των ακουστικών μπορεί να ρυθμιστεί από τα κουμπιά αύξησης/μείωσης που υπάρχουν στο μπροστινό μέρος του ηχείου, χωρίς να επηρεάζεται η ένταση ήχου των ηχείων.

КОМПЛЕКТ ПОСТАВКИ

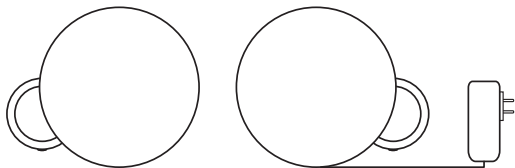

1. Две колонки MX Sound
2. Кабель питания
3. Один кабель с разъемом 3,5 мм

ЭЛЕМЕНТЫ УПРАВЛЕНИЯ

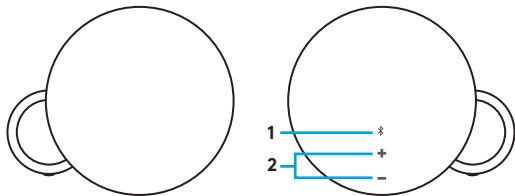

Сенсорные элементы управления со светодиодной подсветкой

1. Bluetooth* (белый индикатор)
2. Громкость (белый индикатор)

РАЗЪЕМЫ

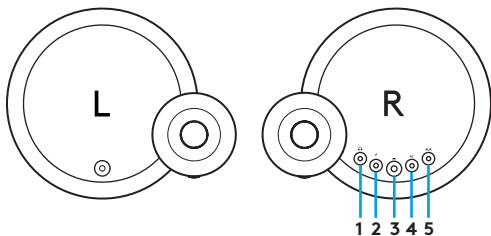

1. Аудиовыход: разъем для наушников 3,5 мм
2. Питание
3. Связь с левой колонкой: разъем RCA
4. Аудиовход: разъем 3,5 мм
5. Аудиовход: разъем 3,5 мм

ПОДКЛЮЧЕНИЕ

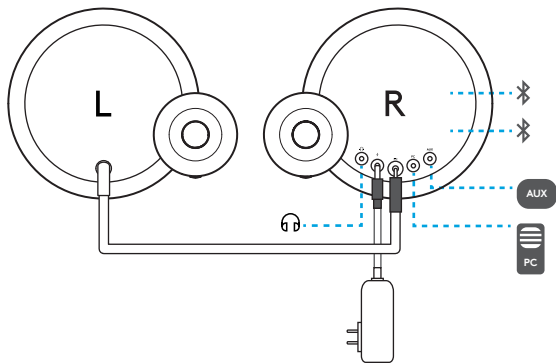

ПИТАНИЕ

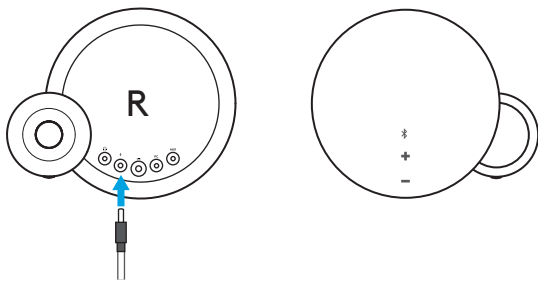

На колонках MX Sound нет кнопки питания. Питание колонок включается при подключении кабеля к электрической сети. Если звук не воспроизводится в течение 20 минут, колонки переходят в режим ожидания с целью экономии электроэнергии.

РЕЖИМ ОЖИДАНИЯ

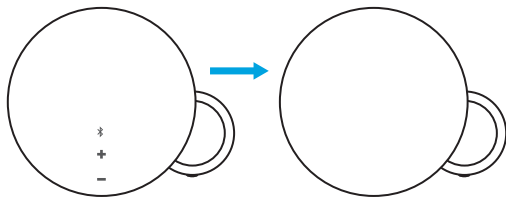

Если датчик не обнаруживает движения перед сенсорными элементами управления на протяжении 5 секунд, колонки переходят в режим ожидания и подсветка гаснет.

ВЫХОД ИЗ РЕЖИМА ОЖИДАНИЯ — ПОДСВЕТКА ЭЛЕМЕНТОВ УПРАВЛЕНИЯ

1. Когда подсветка не горит, это значит, что колонки находятся в режиме ожидания.

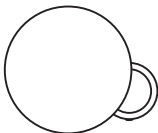

2. Для выхода из режима ожидания или активации подсветки проведите рукой перед правой колонкой на расстоянии до 70 мм.

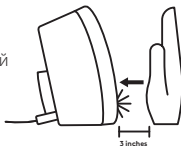

3. На колонке будут подсвечены кнопка сопряжения по *Bluetooth*[®] и регуляторы громкости.

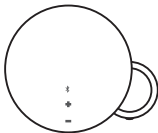

СОПРЯЖЕНИЕ ПО *BLUETOOTH*[®]

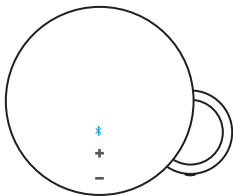

1. Слегка нажмите подсвеченный значок *Bluetooth*[®], чтобы перевести колонки MX Sound в режим сопряжения.
2. Значок *Bluetooth* будет быстро мигать приблизительно 3 минуты, что свидетельствует о поиске устройства *Bluetooth*.
3. Выберите Logi MX Sound в качестве *Bluetooth*-устройства.
4. Звуковой сигнал укажет на то, что сопряжение выполнено успешно.

ПЕРЕКЛЮЧЕНИЕ МЕЖДУ *BLUETOOTH*[®]-УСТРОЙСТВАМИ

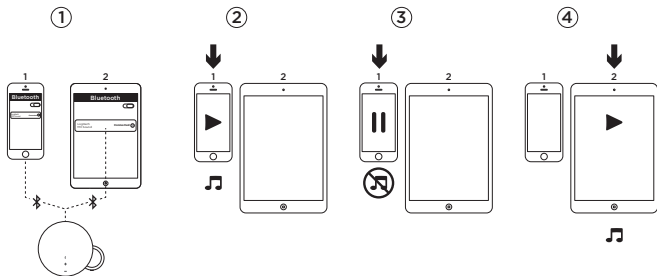

1. Выполните инструкции касательно сопряжения по Bluetooth на предыдущей странице (действия 1–4), чтобы подключить оба устройства к колонкам Logi MX Sound. Если связь прервется, в списке устройств Bluetooth выберите пункт «Logi MX Sound» и выполните повторное подключение.
2. Воспроизведите звук на устройстве 1.
3. Приостановите воспроизведение на устройстве 1.
4. Включите воспроизведение на устройстве 2, и звук автоматически начнет воспроизводиться с устройства 2. Переключение между устройствами может занять несколько секунд.

ВОССТАНОВЛЕНИЕ BLUETOOTH®-СОЕДИНЕНИЯ

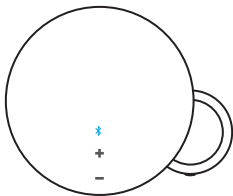

1. Дважды щелкните значок *Bluetooth*.
2. Звуковой сигнал укажет на то, что колонки MX Sound перешли в режим восстановления соединения.
3. После этого колонки MX Sound будут повторно подключены к устройству, к которому они подключались в последний раз.

ПЕРЕКЛЮЧЕНИЕ МЕЖДУ РАЗЛИЧНЫМИ УСТРОЙСТВАМИ

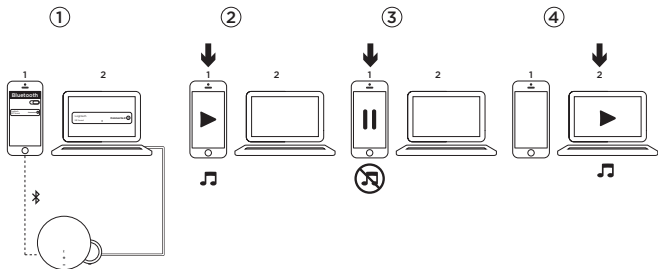

1. Убедитесь, что устройства подключены к колонкам Logi MX Sound по *Bluetooth*^{*} или через входной разъем 3,5 мм.
2. Воспроизведите звук на устройстве 1.
3. Приостановите воспроизведение на устройстве 1.
4. Включите воспроизведение на устройстве 2, и звук автоматически начнет воспроизводиться с устройства 2. Переключение между устройствами может занять несколько секунд.

ГРОМКОСТЬ

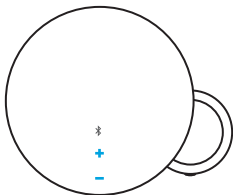

1. Если нажать кнопку увеличения или уменьшения громкости, раздастся звуковой сигнал.
2. Если удерживать кнопку увеличения или уменьшения громкости, звуковой сигнал не будет воспроизводиться.
3. При достижении максимального или минимального уровня громкости колонок MX Sound воспроизводится звуковой сигнал.

ГРОМКОСТЬ В НАУШНИКАХ

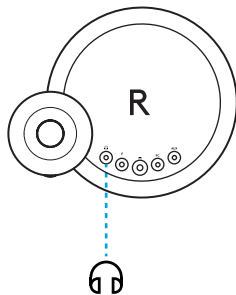

Громкость звука в наушниках можно регулировать при помощи кнопок увеличения и уменьшения громкости на передней панели колонки. Такая регулировка не повлияет на громкость самих колонок.

ZAWARTOŚĆ ZESTAWU

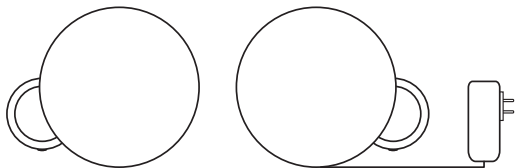

1. Dwa głośniki MX Sound
2. Kabel zasilający
3. Jeden kabel z wtyczką 3,5 mm

ELEMENTY STERUJĄCE

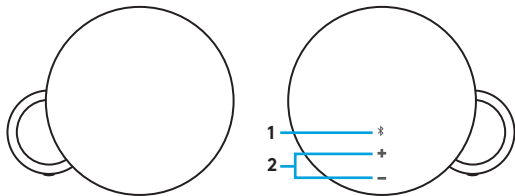

Dotykowe elementy sterujące z diodami LED

1. *Bluetooth*[®] (biała dioda LED)
2. Głośność (biała dioda LED)

ZŁĄCZA

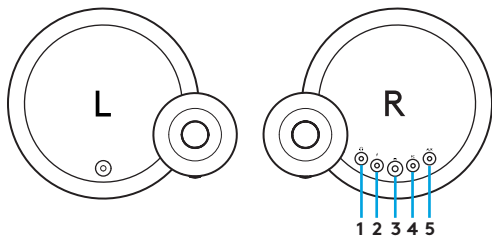

1. Wyjście audio: gniazdo słuchawkowe 3,5 mm
2. Zasilanie
3. Połączenie z lewym głośnikiem: RCA
4. Wejście audio: złącze 3,5 mm
5. Wejście audio: złącze 3,5 mm

ŁĄCZNOŚĆ

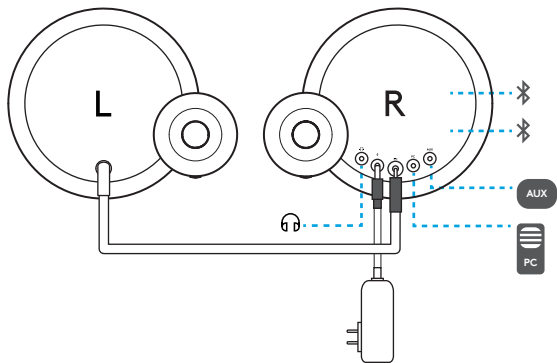

ZASILANIE

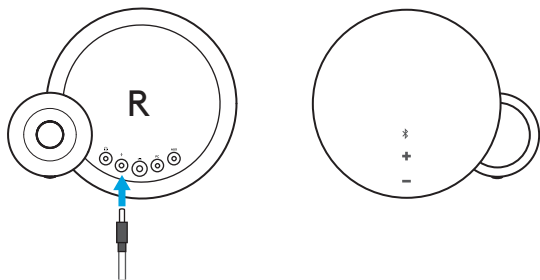

Głośniki MX Sound nie mają przycisku zasilania. Głośniki włączają się po podłączeniu do źródła zasilania. Po upływie 20 minut od zakończenia odtwarzania dźwięku głośniki przełączają się w tryb gotowości, aby oszczędzać energię.

TRYB GOTOWOŚCI

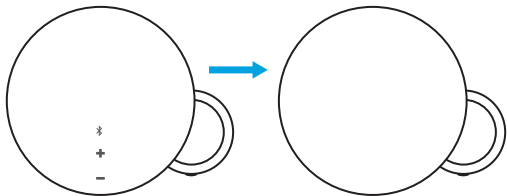

Jeśli przez 5 sekund nie zostanie wykryty żaden ruch w pobliżu dotykowych elementów sterujących, diody LED przetłączają się w tryb gotowości.

WYBUDZANIE — ELEMENTY STERUJĄCE LED

1. Kiedy diody LED nie świecą, są w trybie gotowości.

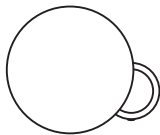

2. Aby wybudzić lub aktywować diody, pomachaj dłonią w odległości do 70 mm (3 cali) od przodu prawego głośnika.

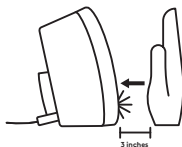

3. Pojawią się diody LED regulacji głośności i przycisk parowania Bluetooth®.

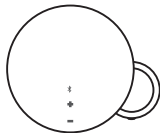

PAROWANIE *BLUETOOTH*[®]

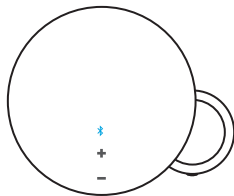

1. Naciśnij lekko ikonę LED *Bluetooth*[®], aby przełączyć głośniki MX Sound w tryb parowania.
2. Ikona *Bluetooth* będzie migać szybko przez około 3 minuty podczas wyszukiwania urządzenia *Bluetooth*.
3. Wybierz głośniki Logi MX Sound jako urządzenie *Bluetooth*.
4. W celu potwierdzenia pomyślnego sparowania zostanie odtworzone dźwiękowe potwierdzenie.

PRZEŁĄCZANIE MIĘDZY URZĄDZENIAMI *BLUETOOTH*[®]

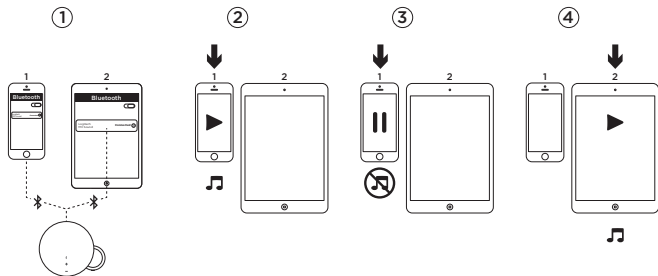

1. Upewnij się, że oba urządzenia zostały połączone z głośnikami Logi MX Sound poprzez wykonanie kroków 1–4 procedury parowania Bluetooth na poprzedniej stronie. Jeśli urządzenie zostało rozłączone, sprawdź listę urządzeń Bluetooth, wybierz głośniki Logi MX Sound i nawiąż ponownie połączenie.
2. Rozpocznij odtwarzanie dźwięku na urządzeniu 1.
3. Wstrzymaj odtwarzanie dźwięku na urządzeniu 1.
4. Rozpocznij odtwarzanie dźwięku na urządzeniu 2; dźwięk zostanie przełączony automatycznie i rozpocznie się przesyłanie strumieniowe z urządzenia 2. Przełączenie urządzeń może potrwać kilka sekund.

PONOWNE NAWIĄZYWANIE POŁĄCZENIA BLUETOOTH®

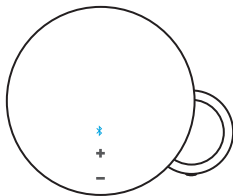

1. Dotknij dwukrotnie ikony *Bluetooth*.
2. Zostanie odtworzone dźwiękowe potwierdzenie, że głośniki MX Sound są w trybie ponownego łączenia.
3. Głośniki MX Sound połączą się z ostatnio połączonym urządzeniem.

PRZEŁĄCZANIE MIĘDZY WIELOMA URZĄDZENIAMI

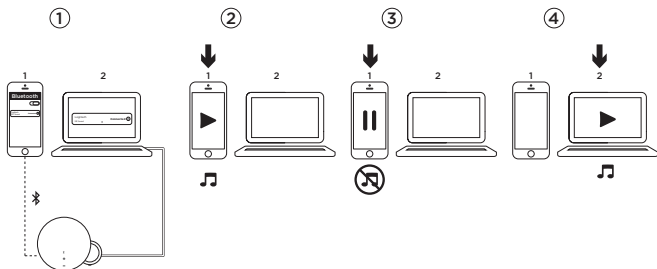

1. Upewnij się, że urządzenia zostały połączone z głośnikami Logi MX Sound przy użyciu interfejsu *Bluetooth*[®] lub wejścia 3,5 mm.
2. Rozpocznij odtwarzanie dźwięku na urządzeniu 1.
3. Wstrzymaj odtwarzanie dźwięku na urządzeniu 1.
4. Rozpocznij odtwarzanie dźwięku na urządzeniu 2; dźwięk zostanie przełączony automatycznie i rozpocznie się przesyłanie strumieniowe z urządzenia 2. Przełączenie urządzeń może potrwać kilka sekund.

DŹWIĘK USTAWIANIA GŁOŚNOŚCI

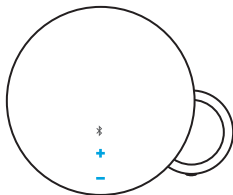

1. Podczas naciskania przycisków zwiększania/zmniejszania głośności jest odtwarzane powiadomienie dźwiękowe.
2. Podczas przytrzymywania przycisków zwiększania/zmniejszania głośności powiadomienie dźwiękowe nie jest odtwarzane.
3. Kiedy głośniki MX Sound osiągną maksymalny lub minimalny poziom głośności, jest odtwarzane powiadomienie dźwiękowe.

GŁOŚNOŚĆ SŁUCHAWEK

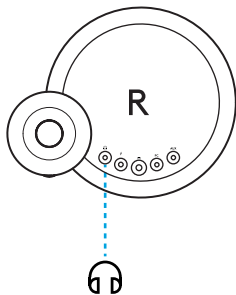

Poziom głośności słuchawek można regulować przy użyciu przycisków zwiększania/zmniejszania głośności z przodu głośnika. Nie będzie to mieć wpływu na głośność dźwięku z głośników.

A CSOMAG TARTALMA

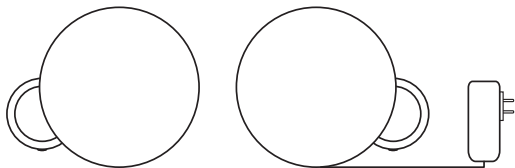

1. Két MX Sound hangszóró
2. Tápkábel
3. Egy 3,5 mm-es kábel

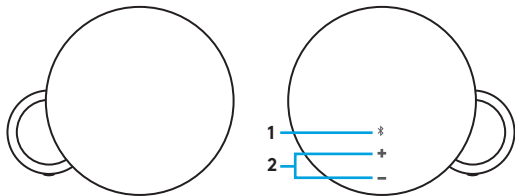

Érintésérzékes kezelőszervek LED világítással

1. Bluetooth® (fehér LED)
2. Hangerő (fehér LED)

CSATLAKOZÓK

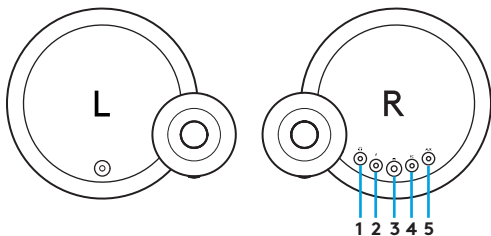

1. Hangkimenet: 3,5 mm-es fejhallgató-csatlakozó
2. Tápellátás
3. Csatlakozás a bal hangszórhoz: RCA
4. Hangbemenet: 3,5 mm-es csatlakozó
5. Hangbemenet: 3,5 mm-es csatlakozó

CSATLAKOZÁS

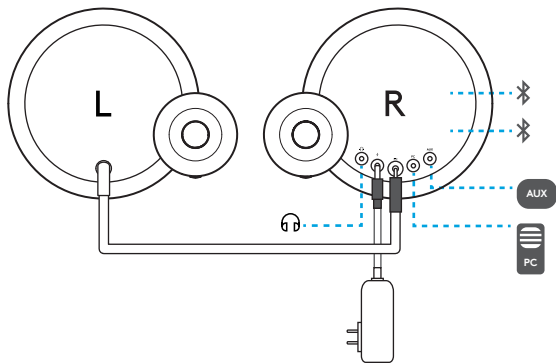

TÁPELLÁTÁS

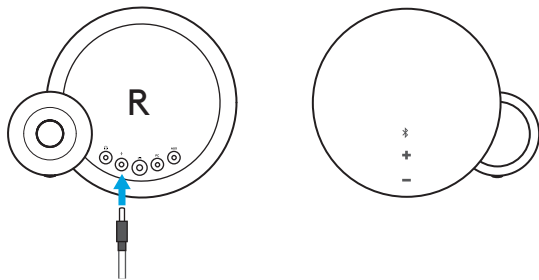

Az MX SOUND nem rendelkezik ki/bekapcsolóval. Automatikusan bekapcsol, amikor áramforráshoz van csatlakoztatva. A hangszórók energiatakarékossági okokból készenléti módba lépnek, ha 20 percig nincs hanglejátszás.

KÉSZENLÉTI ÁLLAPOT

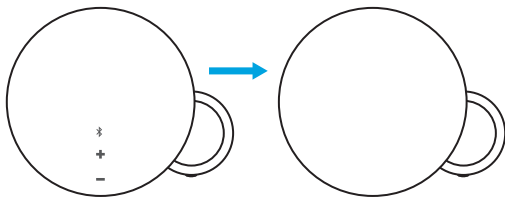

Ha az érintésérzékeny kezelőszervek előtt 5 másodpercig nem érzékelhető mozgás, a LED világítás készenléti állapotba lép.

FELÉBRESZTÉS – LED KEZELŐSZERVEK

1. Ha a LED fények nem égnek, akkor készenléti állapotban vannak.

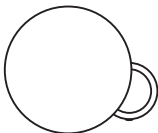

2. A fények aktiválásához vagy felébresztéséhez mozgassa a kezét a jobb oldali hangszóró előtt, legfeljebb 70 mm-re (3 hüvelyk).

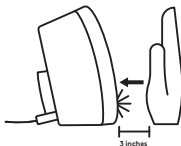

3. Meggyulladnak a Bluetooth®-párosítás és hangerő LED-ek.

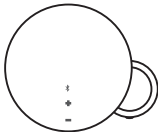

BLUETOOTH®-PÁROSÍTÁS

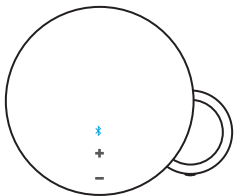

1. Enyhén nyomja meg a *Bluetooth*®-t jelző LED ikonját, hogy az MX Sound párosítás módba lépjen.
2. A *Bluetooth* ikon körülbelül 3 percig gyorsan villog, amíg a *Bluetooth*-eszközeit keresi.
3. Válassza ki a Logi MX Soundot *Bluetooth* eszközként.
4. Egy hangjelzés igazolja vissza, hogy a párosítás sikeres volt.

BLUETOOTH®-ESZKÖZÖK KÖZÖTTI VÁLTÁS

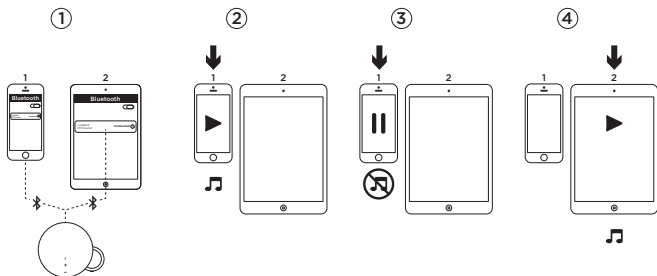

1. Győződjön meg róla, hogy két eszköz is csatlakoztatva van a Logi MX Soundhoz a Bluetooth-párosítás előző oldalon leírt 1–4 lépéseinek követésével. Amennyiben le lett csatlakoztatva, ellenőrizze a Bluetooth-eszközök listáját, válassza ki a Logi MX Soundot, majd csatlakozzon újra.
2. Hang lejátszása az 1. eszközön
3. Hang szüneteltetése az 1. eszközön
4. Hang lejátszása a 2. eszközön – a hang automatikusan átvált, a hangtovábbítás pedig a 2. eszközről történik meg. Az eszközök közötti váltás eltarthat néhány másodpercig.

BLUETOOTH® ÚJRACSATLAKOZÁS

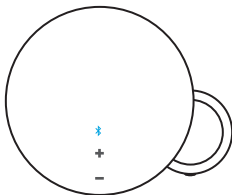

1. Kattintson duplán a *Bluetooth* ikonra.
2. Egy hangjelzés igazolja vissza, hogy az MX Sound újracsatlakozási módban van.
3. Az MX Sound újra csatlakozik a legutóbb csatlakoztatott eszközhöz.

TÖBB ESZKÖZ KÖZÖTTI VÁLTÁS

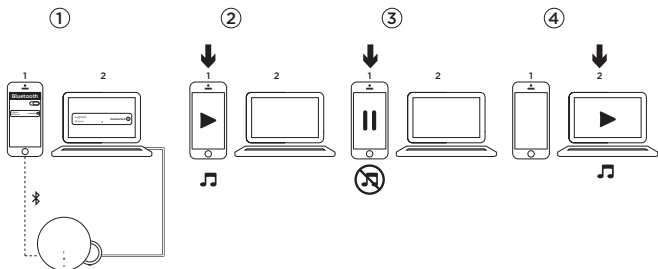

1. Győződjön meg róla, hogy eszközei is csatlakoztatva vannak a Logi MX Soundhoz Bluetooth®-technológiával vagy a 3,5 mm-es bemenettel.
2. Hang lejátszása az 1. eszközön
3. Hang szüneteltetése az 1. eszközön
4. Hang lejátszása a 2. eszközön – a hang automatikusan átvált, a hangtovábbítás pedig a 2. eszközről történik meg. Az eszközök közötti váltás eltarthat néhány másodpercig.

HANGERŐ

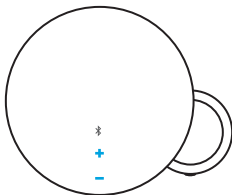

1. A hangerő csökkentése vagy növelés gomb megnyomásakor egy hangjelzést fog hallani.
2. A hangerő csökkentése vagy növelés gomb nyomva tartásakor nem hallatszódik hangjelzés.
3. Egy hangjelzést fog hallani, ha az MX Sound elérte a leghalkabb vagy leghangosabb hangerőt.

FEJHALLGATÓ HANGERŐ

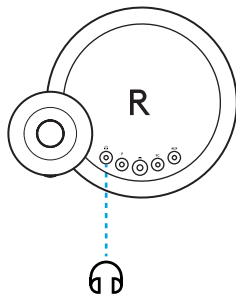

A fejhallgató hangereje beállítható a hangszóró elején található hangerő növelés/csökkentés gombokkal anélkül, hogy az hatással lenne a hangszóró hangerejére.

OBSAH BALENÍ

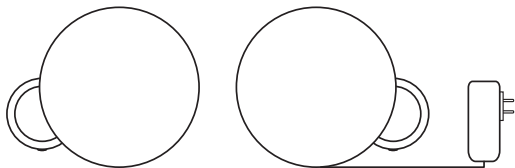

1. Dva reproduktory MX Sound
2. Napájecí kabel
3. Jeden kabel 3,5 mm

OVLÁDACÍ PRVKY

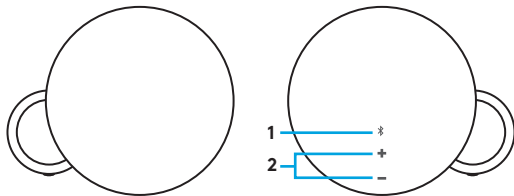

Dotykové ovládací prvky s podsvícením LED

1. Bluetooth® (bílá LED)
2. Hlasitost (bílá LED)

KONEKTORY

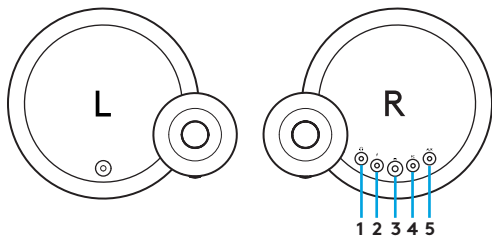

1. Výstup zvuku: Zdířka pro sluchátka 3,5 mm
2. Napájení
3. Propojení s levým reproduktorem: RCA
4. Vstup zvuku: 3,5mm zdiřka
5. Vstup zvuku: 3,5mm zdiřka

PŘIPOJENÍ

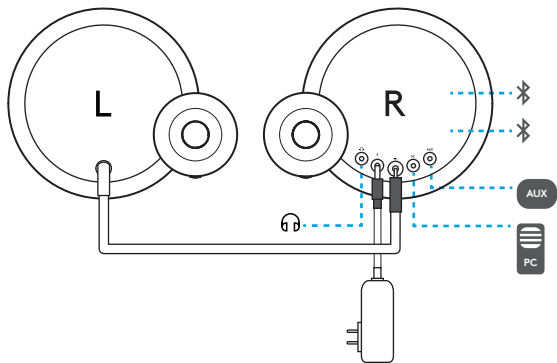

NAPÁJENÍ

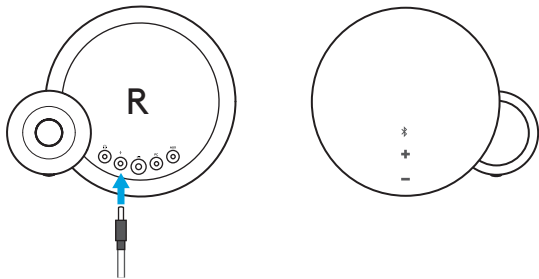

Reproduktory MX Sound nejsou vybaveny tlačítkem pro zapnutí. Zapnou se automaticky po připojení ke zdroji napájení. Po 20 minutách bez přehrávání zvuku se reproduktory za účelem úspory energie přepnou do pohotovostního režimu.

POHOTOVOSTNÍ REŽIM

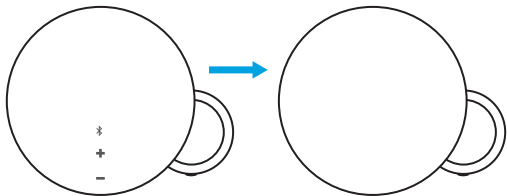

Pokud po dobu 5 sekund není před ovládacími prvky detekován žádný pohyb, podsvícení LED se přepne do pohotovostního režimu.

PODSVÍCENÍ OVLÁDACÍCH PRVKŮ – AKTIVACE

1. Pokud podsvícení LED nesvítí, nachází se v pohotovostním režimu.

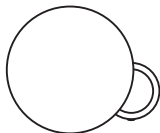

2. Chcete-li podsvícení aktivovat, mávněte rukou před pravým reproduktorem ve vzdálenosti do 70 mm (3 palce).

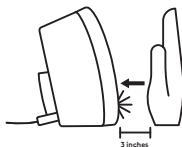

3. Aktivuje se podsvícení tlačítka párování Bluetooth® a ovládání hlasitosti.

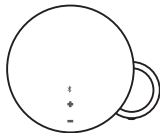

PÁROVÁNÍ *BLUETOOTH*®

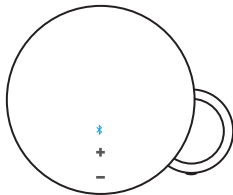

1. Jemně stiskněte ikonu LED *Bluetooth*® pro přepnutí reproduktorů MX Sound do režimu párování.
2. Ikona *Bluetooth* bude přibližně 3 minuty blikat rychle na znamení vyhledávání vašeho zařízení *Bluetooth*.
3. Jako zařízení *Bluetooth* vyberte Logi MX Sound.
4. Úspěšné spárování je provázeno zvukovým znamením.

PŘEPÍNÁNÍ MEZI ZAŘÍZENÍMI *BLUETOOTH*®

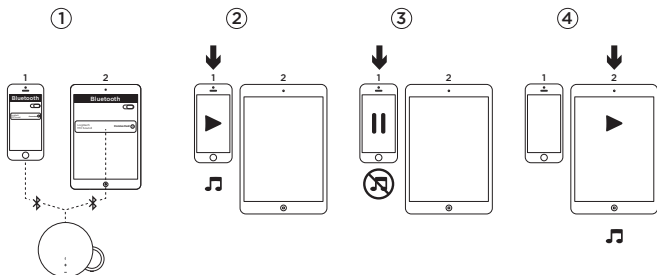

1. Ujistěte se, že jsou obě zařízení připojena k reproduktorům Logi MX Sound; postupujte podle kroků 1 až 4 procesu párování Bluetooth na předchozí stránce. V případě, že jsou odpojena, projděte seznam zařízení Bluetooth, vyberte Logi MX Sound, a připojte je znovu.
2. Zahajte přehrávání zvuku na zařízení 1.
3. Pozastavte přehrávání zvuku na zařízení 1.
4. Zahajte přehrávání zvuku na zařízení 2; automaticky dojde k přepnutí a zvuk se začne přenášet ze zařízení 2. Přepnutí mezi zařízeními může trvat několik sekund.

OPAKOVANÉ PŘIPOJENÍ POMOCÍ *BLUETOOTH*®

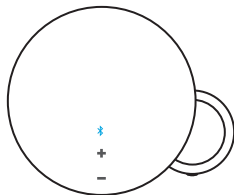

1. Poklikejte na ikonu *Bluetooth*.
2. Aktivace režimu opakovaného připojení pomocí Bluetooth sluchátek MX Sound je provázána zvukovým znamením.
3. Sluchátka MX Sound se připojí k naposledy připojenému zařízení.

PŘEPÍNÁNÍ MEZI VÍCE ZAŘÍZENÍMI

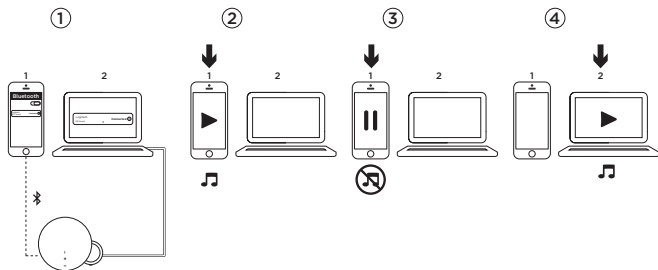

1. Ujistěte se, že jsou zařízení připojena k reproduktorům Logi MX Sound buď prostřednictvím *Bluetooth*[®], nebo vstupu 3,5 mm.
2. Zahajte přehrávání zvuku na zařízení 1.
3. Pozastavte přehrávání zvuku na zařízení 1.
4. Zahajte přehrávání zvuku na zařízení 2; automaticky dojde k přepnutí a zvuk se začne přenášet ze zařízení 2. Přepnutí mezi zařízeními může trvat několik sekund.

TÓN HLASITOSTI

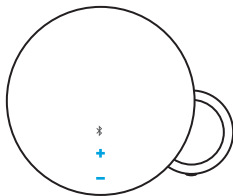

1. Při stisknutí tlačítka zvýšení nebo snížení hlasitosti se ozve zvukový tón.
2. Při držení tlačítka zvýšení nebo snížení hlasitosti se zvukový tón neozve.
3. Jakmile sluchátka MX Sound dosáhnou maximální nebo minimální úrovně hlasitosti, ozve se zvukový tón.

HLASITOST SLUCHÁTEK

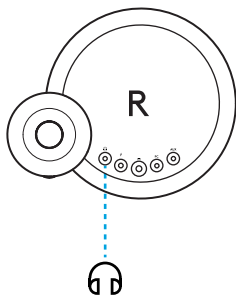

Hlasitost sluchátek lze regulovat prostřednictvím tlačítek zvýšení/snížení hlasitosti na přední straně reproduktoru, aniž by byla ovlivněna hlasitost reproduktoru.

OBSAH BALENIA

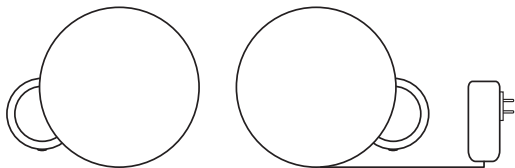

1. Dva reproduktory MX Sound
2. Napájací kábel
3. Jeden kábel 3,5 mm

OVLÁDACIE PRVKY

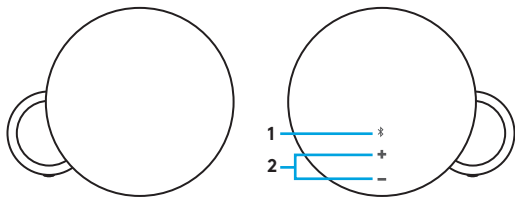

Dotykové ovládacie prvky s podsvietením LED

1. *Bluetooth*[®] (biela LED)
2. Hlasitosť (biela LED)

KONEKTORY

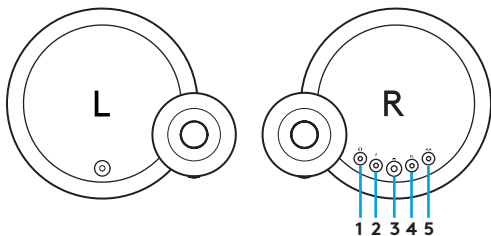

1. Výstup zvuku: Zdíčka pro sluchátka 3,5 mm
2. Napájanie
3. Prepojenie s ľavým reproduktorom: RCA
4. Vstup zvuku: 3,5 mm zdiečka
5. Vstup zvuku: 3,5 mm zdiečka

PRIPOJENIE

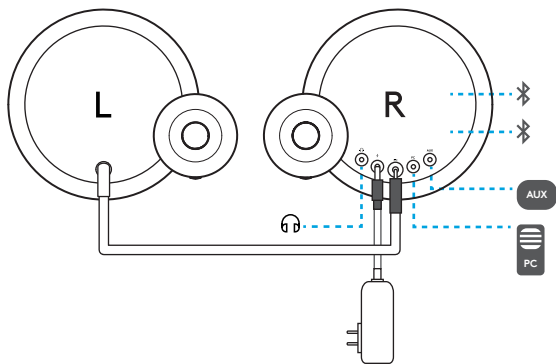

NAPÁJANIE

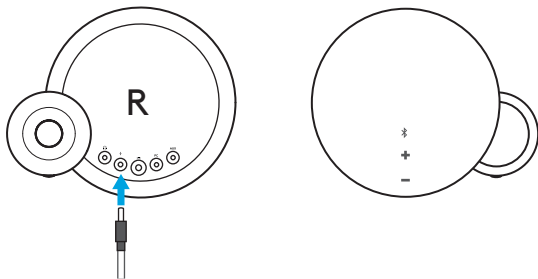

Reproduktory MX Sound nie sú vybavené tlačidlom na zapnutie. Zapnú sa automaticky po pripojení k zdroju napájania. Po 20 minútach bez prehrávania zvuku sa reproduktory kvôli úspore energie prepnú do pohotovostného režimu.

POHOTOVOSTNÝ REŽIM

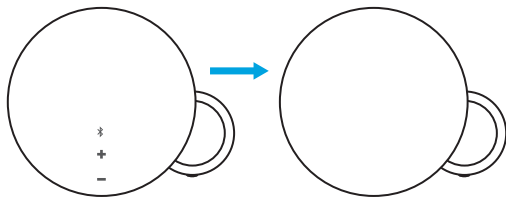

Ak počas 5 sekúnd nie je pred ovládacími prvkami detegovaný žiadny pohyb, podsvietenie LED sa prepne do pohotovostného režimu.

PODSVIETENIE OVLÁDACÍCH PRVKOV – AKTIVÁCIA

1. Ak podsvietenie LED nesvieti, nachádza sa v pohotovostnom režime.

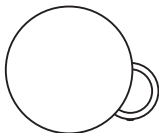

2. Ak chcete podsvietenie aktívovať, mávnite rukou pred pravým reproduktorom vo vzdialenosti do 70 mm (3 palce).

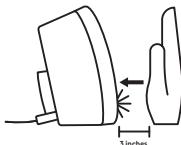

3. Aktivuje sa podsvietenie tlačidla párovania Bluetooth® a ovládania hlasitosti.

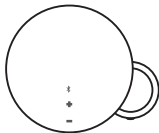

PÁROVANIE *BLUETOOTH*[®]

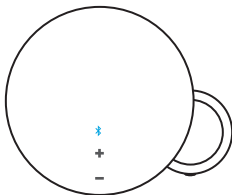

1. Jemne stlačte ikonu LED *Bluetooth*[®] na prepnutie reproduktorov MX Sound do režimu párovania.
2. Ikona *Bluetooth* bude približne 3 minúty blikať rýchlo na znamenie vyhľadávania vášho zariadenia *Bluetooth*.
3. Ako zariadenie *Bluetooth* vyberte Logi MX Sound.
4. Úspešné spárovanie je sprevádzané zvukovým znamením.

PREPÍNANIE MEDZI ZARIADENAMI *BLUETOOTH*®

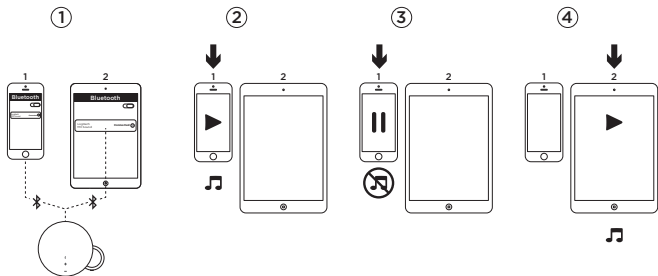

1. Uistite sa, že sú obe zariadenia pripojené k reproduktoram Logi MX Sound; postupujte podľa krokov 1 až 4 procesu párovania Bluetooth na predchádzajúcej strane. V prípade, že sú odpojené, prejdite zoznam zariadení Bluetooth, vyberte Logi MX Sound a pripojte ich znovu.
2. Spustíte prehrávanie zvuku na zariadení 1.
3. Pozastavte prehrávanie zvuku na zariadení 1.
4. Spustíte prehrávanie zvuku na zariadení 2; automaticky dôjde k prepnutiu a zvuk sa začne prenášať zo zariadenia 2. Prepnutie medzi zariadeniami môže trvať niekoľko sekúnd.

OPAKOVANÉ PRIPOJENIE POMOCOU *BLUETOOTH*®

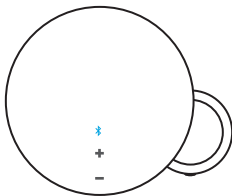

1. Dvakrát kliknite na ikonu *Bluetooth*.
2. Aktivácia režimu opakovaného pripojenia pomocou Bluetooth slúchadiel MX Sound je sprevádzaná zvukovým znamením.
3. Slúchadlá MX Sound sa pripoja k naposledy pripojenému zariadeniu.

PREPÍNANIE MEDZI VIACERÝMI ZARIADENAMI

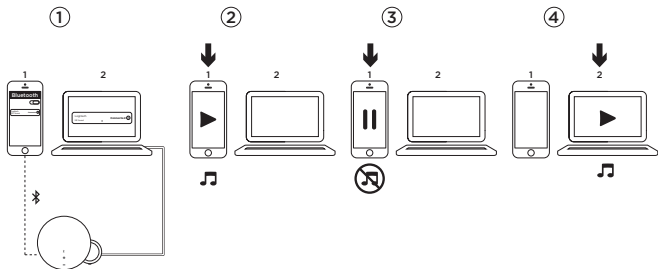

1. Uistite sa, že sú zariadenia pripojené k reproduktorm Logi MX Sound buď prostredníctvom *Bluetooth*[®], alebo vstupu 3,5 mm.
2. Spustíte prehrávanie zvuku na zariadení 1.
3. Pozastavíte prehrávanie zvuku na zariadení 1.
4. Spustíte prehrávanie zvuku na zariadení 2; automaticky dôjde k prepnutiu a zvuk sa začne prenášať zo zariadenia 2. Prepnutie medzi zariadeniami môže trvať niekoľko sekúnd.

TÓN HLASITOSTI

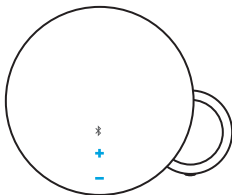

1. Pri stlačení tlačidla zvýšenia alebo zníženia hlasitosti sa ozve zvukový tón.
2. Pri držaní tlačidla zvýšenia alebo zníženia hlasitosti sa zvukový tón neozve.
3. Hneď ako slúchadlá MX Sound dosiahnu maximálnu alebo minimálnu úroveň hlasitosti, ozve sa zvukový tón.

HLASITOSŤ SLÚCHADIEL

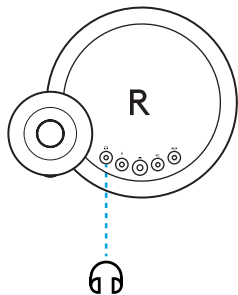

Hlasitosť slúchadiel je možné regulovať prostredníctvom tlačidiel zvýšenia/zníženia hlasitosti na prednej strane reproduktora bez toho, aby bola ovplyvnená hlasitosť reproduktora.

ВМІСТ УПАКОВКИ

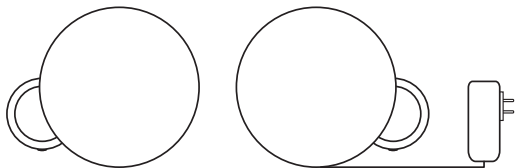

1. Дві колонки MX Sound
2. Кабель живлення
3. Один кабель із роз'ємом 3,5 мм

ЕЛЕМЕНТИ КЕРУВАННЯ

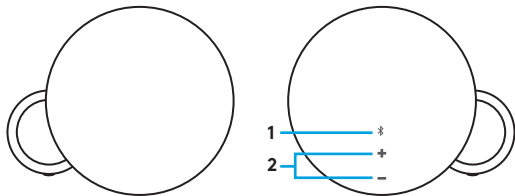

Сенсорні елементи керування зі світлодіодним підсвічуванням

1. *Bluetooth** (білий індикатор)
2. Гучність (білий індикатор)

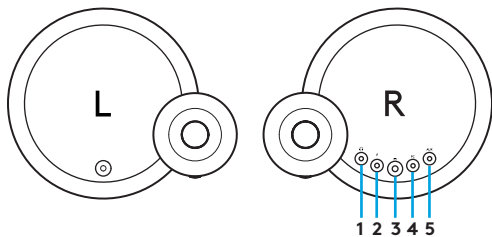

1. Аудіовхід: роз'єм для навушників 3,5 мм
2. Живлення
3. Зв'язок із лівою колонкою: роз'єм RCA
4. Аудіовхід: роз'єм 3,5 мм
5. Аудіовхід: роз'єм 3,5 мм

ПІДКЛЮЧЕННЯ

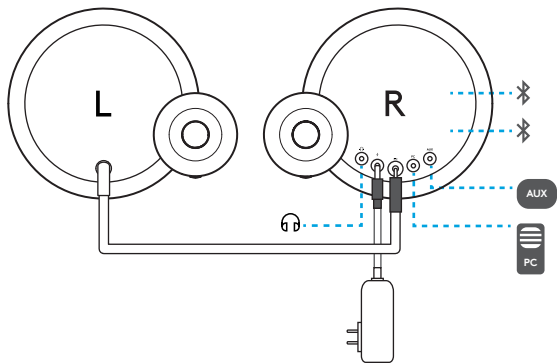

ЖИВЛЕННЯ

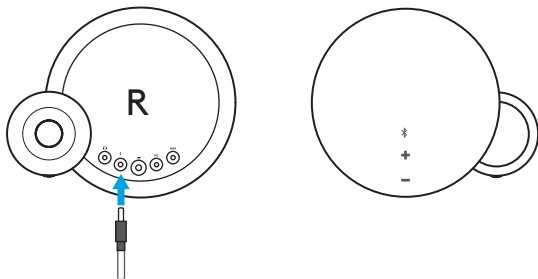

На колонках MX Sound відсутня кнопка живлення. Живлення колонок вмикається в момент підключення кабелю до електричної мережі. Якщо звук не відтворюється протягом 20 хвилин, колонки переходять у режим очікування з метою економії електроенергії.

РЕЖИМ ОЧІКУВАННЯ

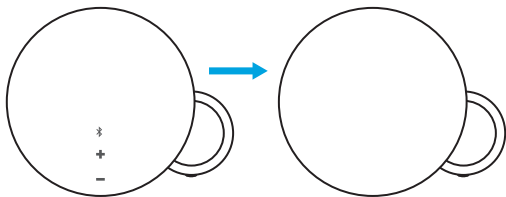

Якщо датчик не виявляє руху перед сенсорними елементами керування протягом 5 секунд, колонки переходять у режим очікування і підсвічування вимикається.

ВИХІД ІЗ РЕЖИМУ ОЧІКУВАННЯ — ПІДСВІЧУВАННЯ ЕЛЕМЕНТІВ КЕРУВАННЯ

1. Коли підсвічування не горить, це означає, що колонки перебувають в режимі очікування.

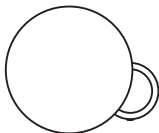

2. Щоб вийти з режиму очікування або активувати підсвічування, проведіть рукою перед правою колонкою на відстані до 70 мм.

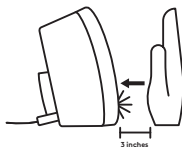

3. На колонці буде підсвічено кнопку підключення через *Bluetooth*[®] і регулятори гучності.

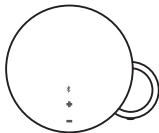

ПІДКЛЮЧЕННЯ ЧЕРЕЗ *BLUETOOTH*[®]

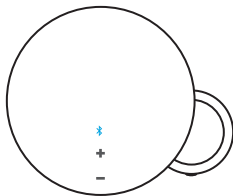

1. Злегка натисніть підсвічений значок *Bluetooth*[®], щоб перевести колонки MX Sound у режим підключення.
2. Значок *Bluetooth* швидко мигатиме приблизно 3 хвилини, що свідчить про пошук пристрою *Bluetooth*.
3. Виберіть Logi MX Sound у якості *Bluetooth*-пристрою.
4. Пролунає звуковий сигнал, який означає успішне підключення.

ПЕРЕМИКАННЯ МІЖ *BLUETOOTH*[®]-ПРИСТРОЯМИ

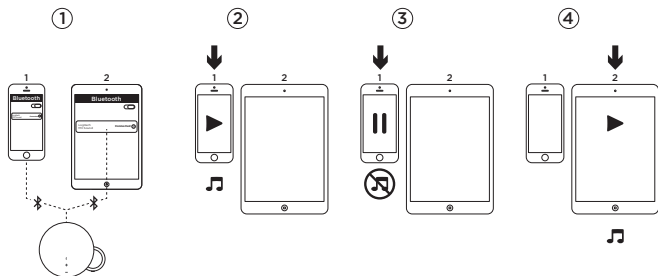

1. Виконайте інструкції щодо підключення через Bluetooth (кроки 1–4), щоб підключити обидва пристрої до колонок Logi MX Sound. Якщо зв'язок буде перервано, у списку пристроїв Bluetooth виберіть пункт «Logi MX Sound» і виконайте повторне підключення.
2. Відтворіть звук на пристрої 1.
3. Призупиніть відтворення на пристрої 1.
4. Увімкніть відтворення на пристрої 2, і звук автоматично почне відтворюватися з пристрою 2. Перемикання між пристроями може тривати кілька секунд.

ВІДНОВЛЕННЯ BLUETOOTH®-З'ЄДНАННЯ

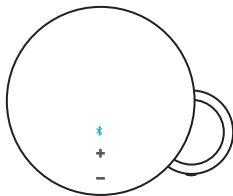

1. Двічі клацніть значок *Bluetooth*.
2. Звуковий сигнал свідчить про те, що колонки MX Sound перейшли в режим відновлення з'єднання.
3. Після цього колонки MX Sound знову підключаються до пристрою, до якого вони підключались востаннє.

ПЕРЕМИКАННЯ МІЖ РІЗНИМИ ПРИСТРОЯМИ

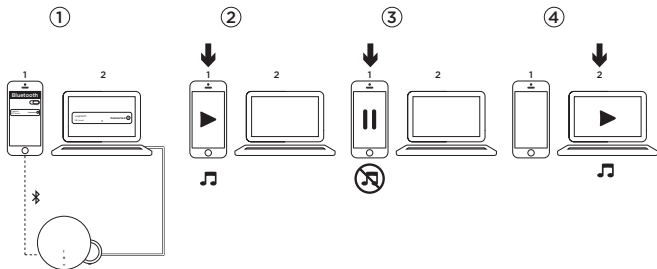

1. Переконайтесь, що пристрої підключені до колонок Logi MX Sound через *Bluetooth*[®] або вхідний роз'єм 3,5 мм.
2. Відтворіть звук на пристрої 1.
3. Призупиніть відтворення на пристрої 1.
4. Увімкніть відтворення на пристрої 2, і звук автоматично почне відтворюватися з пристрою 2. Перемикання між пристроями може тривати кілька секунд.

ГУЧНІСТЬ

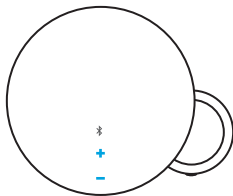

1. Якщо натиснути кнопку збільшення або зменшення гучності, пролунає звуковий сигнал.
2. Якщо утримувати кнопку збільшення або зменшення гучності, звуковий сигнал не відтворюється.
3. Коли на колонках MX Sound буде досягнуто максимальний або мінімальний рівень гучності, ви почуєте звуковий сигнал.

ГУЧНІСТЬ У НАВУШНИКАХ

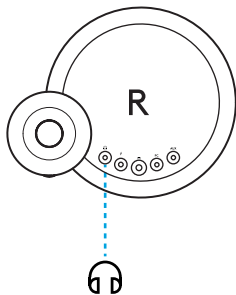

Гучність у навушниках можна регулювати за допомогою кнопок збільшення та зменшення гучності на передній панелі колонки. Таке регулювання не вплине на гучність самих колонок.

KARBI SISU

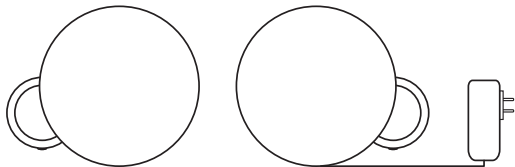

1. Kaks kõlarit MX Sound
2. Toitekaabel
3. Üks 3,5 mm kaabel

NUPUD

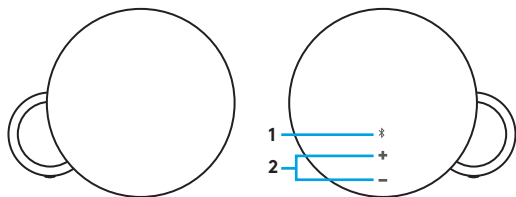

LED-tuledega puutetundlikud nupud

1. Bluetooth® (valge LED)
2. Helitugevus (valge LED)

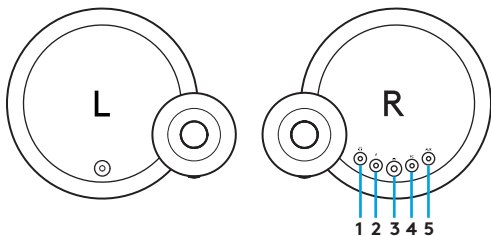

1. Heliväljund: 3,5 mm kõrvaklapipesa
2. Toide
3. Ühendus vasakpoolse kõlariga: RCA
4. Helisisend: 3,5 mm pesa
5. Helisisend: 3,5 mm pesa

ÜHENDUVUS

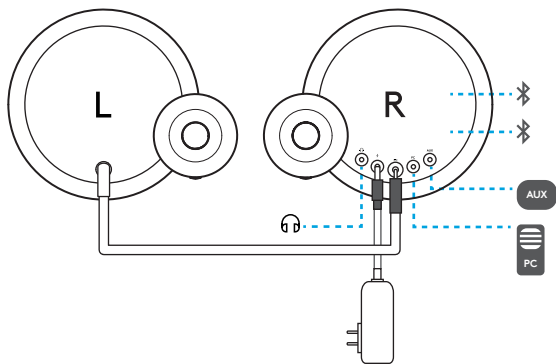

TOIDE

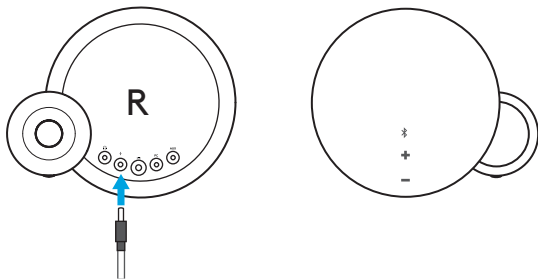

MX Soundil pole toitenuppu.
Toide lülitub sisse siis, kui seade
vooluvõrku ühendatakse.
Kui kõlarid pole 20 minuti jooksul
heli esitanud, lülituvad need
energia säästmiseks ooterežiimile.

OOTEREŽIIM

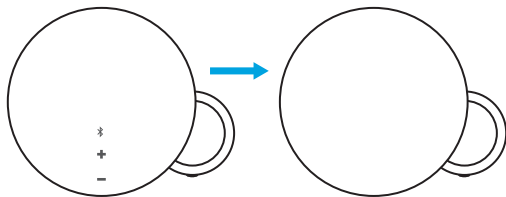

Kui viie minuti jooksul ei tuvastata puutetundlike nuppude ees liikumist, lülituvad LED-tuled ooterežiimile.

LED-TULEDEGA NUPPUDE ÜLESÄRATAMINE

1. Kui LED-tuled ei põle, on nupud ooterežiimil.

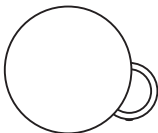

2. Tulede ülesäratamiseks ehk aktiveerimiseks liigutage kätt parema kõlari ees kuni 7 cm (3 tolli) kaugusel.

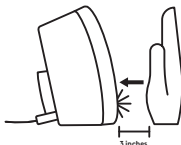

3. Bluetooth®-sidumise ja helitugevuse nuppude LED-tuled süttivad.

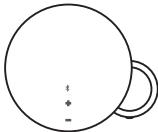

BLUETOOTH®-SIDUMINE

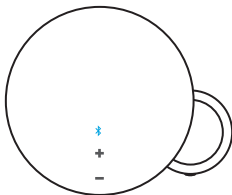

1. MX Soundi sidumisrežiimile lülitamiseks vajutage õrnalt *Bluetooth*®-i LED-ikooni.
2. *Bluetooth*i ikoon vilgub *Bluetooth*-seadmeid otsides kolm minutit kiiresti.
3. Valige *Bluetooth*-seadmeks Logi MX Sound.
4. Sidumise õnnestumist kinnitab helisignaal.

BLUETOOTH®-SEADMETE VAHEL ÜMBERLÜLITUMINE

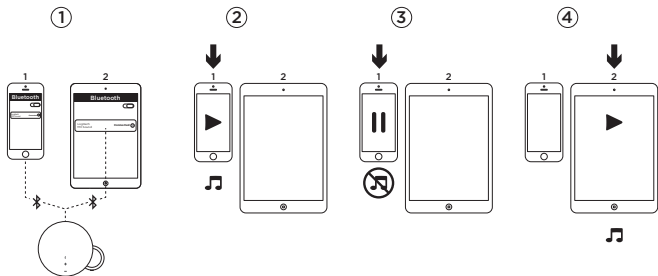

1. Veenduge, et teie kaks seadet on eelmisel lehel kirjeldatud Bluetoothi sidumise juhiste 1–4 järgi seadmega Logi MX Sound ühendatud. Kui teie ühendus on katkenud, vaadake oma Bluetooth-seadmete loendit, valige „Logi MX Sound” ja looge ühendus uuesti.
2. Esitage 1. seadmes heli.
3. Pange heli 1. seadmes pausile.
4. Esitage 2. seadmes heli, heli lülitub automaatselt ümber ja hakkab 2. seadmes mängima. Seadmete vahel ümberlülitumine võib võtta mõne sekundi aega.

BLUETOOTH®-I TAASÜHENDAMINE

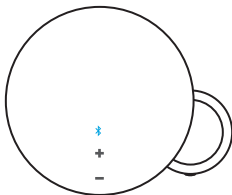

1. Topelklõpsake *Bluetoothi* ikooni.
2. MX Soundi taasühendamise režiimi kinnitab helisignaal.
3. MX Sound loob ühenduse viimati ühendatud seadmega.

MITME SEADME VAHEL ÜMBERLÜLITAMINE

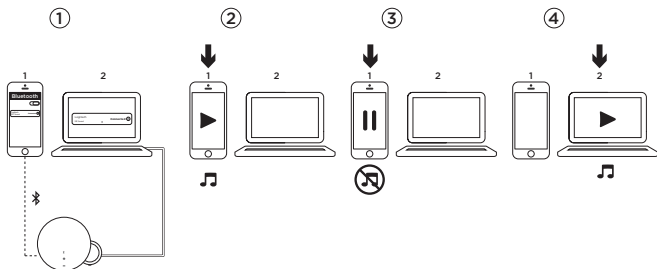

1. Veenduge, et teie seadmed on Logi MX Soundiga kas *Bluetooth*[®]-i või 3,5 mm sisendi kaudu ühendatud.
2. Esitage 1. seadmes heli.
3. Pange heli 1. seadmes pausile.
4. Esitage 2. seadmes heli, heli lülitub automaatselt ümber ja hakkab 2. seadmes mängima. Seadmete vahel ümberlülitumine võib võtta mõne sekundi aega.

HELITUGEVUSE HELISIGNAALID

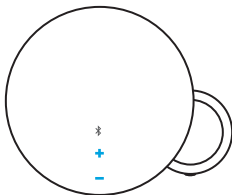

1. Kui vajutate helitugevuse nuppu üles või alla, kuulete helisignaali.
2. Kui hoiate helitugevuse nuppu üles või alla sees, ei kuule te helisignaali.
3. Kui MX Sound jõuab maksimaalse või minimaalse helitugevuseni, kuulete helisignaali.

KÕRVAKLAPPIDE HELITUGEVUS

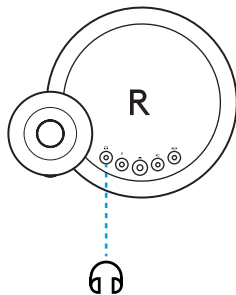

Kõrvaklappide helitugevust saab reguleerida kõlari esiküljel asuvate helitugevuse üles ja alla reguleerimise nuppude abil, ilma et sellega kõlarite helitugevust mõjutaksite.

IEPAKOJUMA SATURS

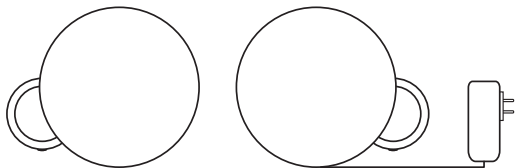

1. Divi "MX Sound" skaļruņi
2. Strāvas vads
3. Viens 3,5 mm kabelis

VADĪKLAS

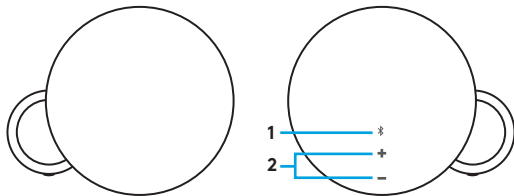

Skārienjutīgas vadīklas ar LED indikatoriem

1. Bluetooth® (balts LED indikators)
2. Skajums (balts LED indikators)

SAVIENOJUMI

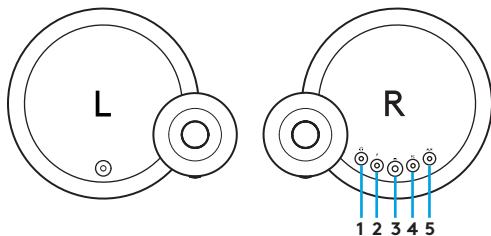

1. Skaņas izvade: 3,5 mm austiņu ligzda
2. Barošana
3. Savienojums ar kreiso skaļruni: RCA
4. Skaņas ievade: 3,5 mm ligzda
5. Skaņas ievade: 3,5 mm ligzda

SAVIENOŠANA

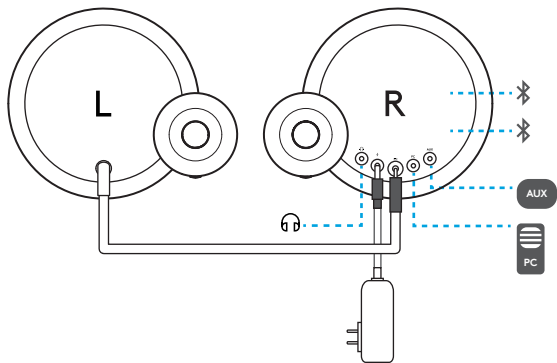

BAROŠANA

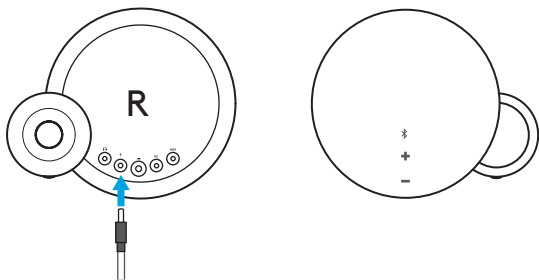

“MX Sound” nav aprīkoti ar barošanas pogu. Skafurņi ieslēdzas, tiklīdz pieslēdzat tos barošanas avotam. Ja 20 min netiek atskaņots saturs, skafurņi pārslēdzas gaidstāves režīmā, lai taupītu elektroenerģiju.

GAIDSTĀVE

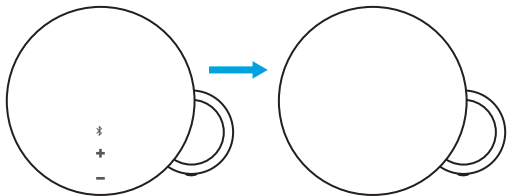

Ja skārienjutīgo vadīklu priekšā 5 sekundes netiek uztverta kustība, LED indikatori pārslēdzas gaidstāves režīmā.

LED VADĪKLU IESLĒGŠANA

1. Ja LED indikatori nedeg, ir aktivizēts to gaidstāves režīms.

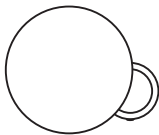

2. Lai "pamodinātu" jeb aktivizētu indikatorus, pamāijiet ar roku labā skaļruņa priekšā vismaz 70 mm tuvumā.

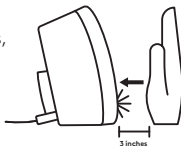

3. Kļūs redzama *Bluetooth*® pāri savienošanas poga un skaļuma vadīklu LED indikatori.

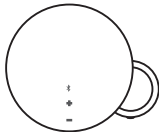

BLUETOOTH® SAVIENOŠANA PĀRĪ

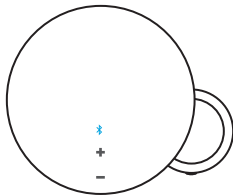

1. Viegli piespiediet *Bluetooth*® LED ikonu, lai aktivizētu "MX Sound" pāri savienošanas režīmu.
2. Kamēr tiek meklēta *Bluetooth* ierīce, skaļruņu *Bluetooth* ikona aptuveni 3 minūtes ātri mirgo.
3. Atlasiet "Logi MX Sound" kā *Bluetooth* ierīci.
4. Ja savienošana pāri noritējusi veiksmīgi, to apstiprinās skaņas signāls.

PĀRSLĒGŠANĀS STARP *BLUETOOTH*[®] IERĪCĒM

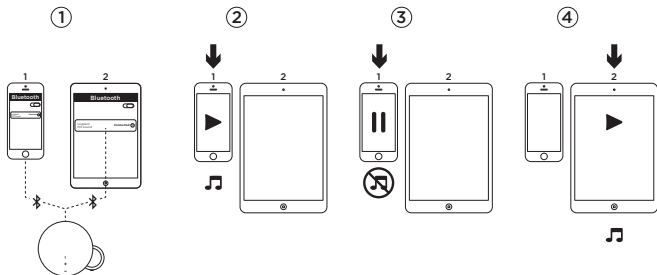

1. Pārlicinieties, ka divas jūsu ierīces ir savienotas ar "Logi MX Sound", ievērojot iepriekšējā lapā aprakstīto "Bluetooth" pāri savienošanas 1.–4. darbību. Ja savienojums tika pārtraukts, pārbaudiet savu "Bluetooth" ierīču sarakstu, atlasiet iespēju "Logi MX Sound" un atkārtoti izveidojiet savienojumu.
2. Atskaņojiet saturu ar 1. ierīci.
3. Pauzējiet 1. ierīces saturu.
4. Sāciet atskaņot saturu ar 2. ierīci, un skaņas signāls automātiski tiks straumēts no 2. ierīces. Var paiet pāris sekunžu, līdz notiek pārslēgšanās starp ierīcēm.

BLUETOOTH® SAVIENOJUMA ATJAUNOŠANA

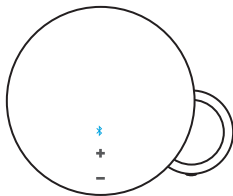

1. Divreiz noklikšķiniet uz *Bluetooth* ikonas.
2. Atskanēs skaņas signāls, norādot, ka ir aktivizēts "MX Sound" savienojuma atjaunošanas režīms.
3. "MX Sound" atjaunos savienojumu ar pēdējo pievienoto ierīci.

PĀRSLĒGŠANAS STARP VAIRĀKĀM IERĪCĒM

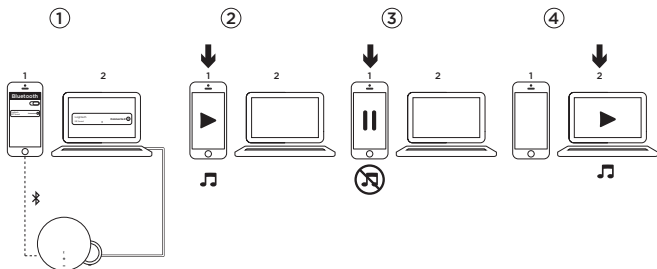

1. Pārliecinieties, ka visas ierīces ir savienotas ar "Logi MX Sound", izmantojot *Bluetooth*[®] savienojumu vai 3,5 mm ievadi.
2. Atskaņojiet saturu ar 1. ierīci.
3. Pauzējiet 1. ierīces saturu.
4. Sāciet atskaņot saturu ar 2. ierīci, un skaņas signāls automātiski tiks straumēts no 2. ierīces. Var paiet pāris sekunžu, līdz notiek pārslēgšanās starp ierīcēm.

SKAĻUMS

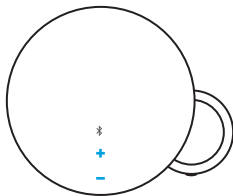

1. Nospiežot skaļuma palielināšanas vai samazināšanas pogu, atskan signāls.
2. Ja turēsīt skaļuma palielināšanas vai samazināšanas pogu nospiestu, signāls neskanēs.
3. Kad "MX Sound" sasniegs maksimālo vai minimālo skaļumu, atskanēs signāls.

AUSTIŅU SKAĻUMS

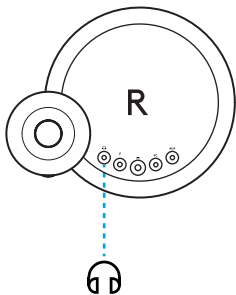

Austiņu skaļumu var regulēt ar skaļruņa skaļuma palielināšanas/samazināšanas pogām, neizmainot pašu skaļruņa skaļumu.

DĖŽUTĖJE RASITE

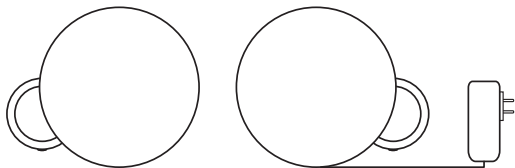

1. Du „MX Sound“ garsiakalbiai
2. Maitinimo laidas
3. Vienas 3,5 mm laidas

VALDIKLIAI

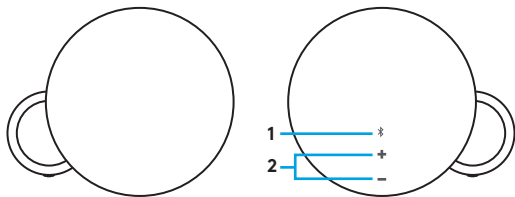

Jutikliniai valdikliai su LED

1. „Bluetooth®“ (baltas LED)
2. Garsumas (baltas LED)

JUNGTYS

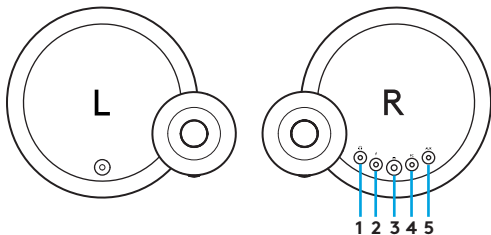

1. Garso išvestis: 3,5 mm ausinių lizdas
2. Maitinimas
3. Kairiojo garsiakalbio jungtis: RCA
4. Garso įvadas: 3,5 mm kištuku
5. Garso įvadas: 3,5 mm kištuku

JUNGIAMUMAS

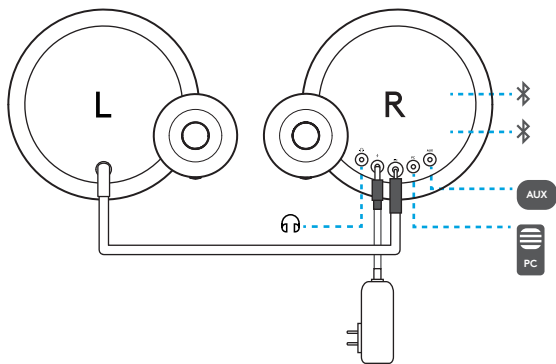

MAITINIMAS

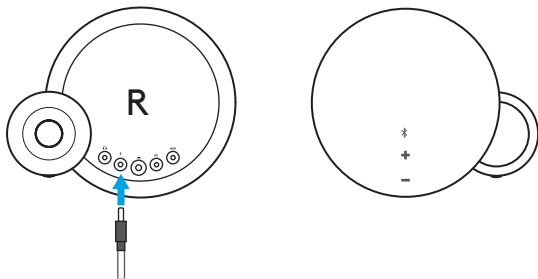

„MX Sound“ neturi maitinimo mygtuko. Jis įjungiamas, kai prijungiamas maitinimo šaltinis. Jei 20 minučių neleidžiamas garsas, garsiakalbiai pradeda veikti parengties režimu, kad būtų taupoma energija.

PARENGTIES REŽIMAS

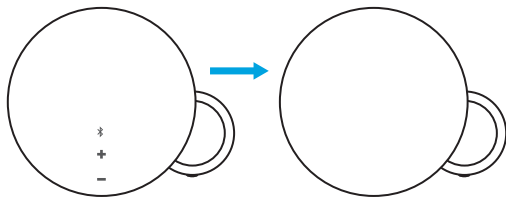

Jei 5 sekundes priešais
jutiklinius valdiklius
nenustatomas joks judėjimas,
LED lemputės pradeda veikti
parengties režimu.

PAŽADINKITE – LED VALDIKLIAI

1. Kai LED lemputės nešviečia, jos veikia parengties režimu.

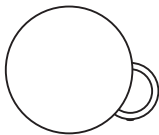

2. Norėdami pažadinti arba suaktyvinti lemputės, pamokite ranka priešais garsiakalbį iki 70 mm / 3 col. atstumu.

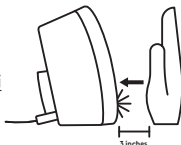

3. Pasirodo „Bluetooth®“ susiejimo mygtuko ir garsumo valdymo LED indikatoriai.

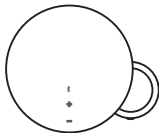

BLUETOOTH® SUSIEJIMAS

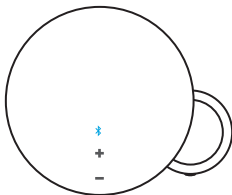

1. Švelniai nuspauskite LED „Bluetooth®“ piktogramą, kad įjungtumėte „MX Sound“ susiejimo režimą.
2. „Bluetooth“ piktograma greitai mirksės apytiksliai 3 minutes, kol bus ieškoma „Bluetooth“ įrenginio.
3. Pasirinkite „Logi MX Sound“ kaip „Bluetooth“ įrenginį.
4. Garso signalas patvirtins, kad susiejimas buvo atliktas sėkmingai.

BLUETOOTH® ĮRENGINIŲ PERJUNGIMAS

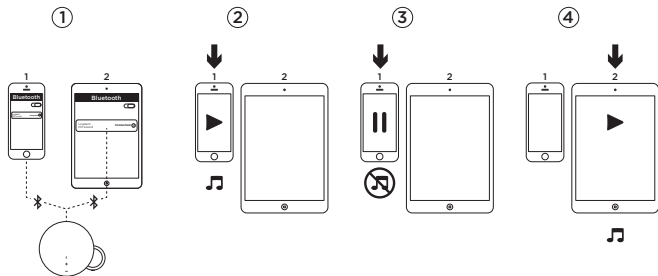

1. Įsitinkinkite, kad abu įrenginiai prijungiami prie „Logi MX Sound“ atliekant 1–4 „Bluetooth“ susiejimo veiksmus, pateiktus ankstesniame puslapyje. Jei prietaisas atsijungė, patikrinkite savo „Bluetooth“ įrenginių sąrašą, pasirinkite „Logi MX Sound“ ir vėl prisijunkite.
2. Leiskite garsą 1-ame įrenginyje.
3. Pristabdykite garsą 1-ame įrenginyje.
4. Leiskite garsą 2-ame įrenginyje, garsas persijungs automatiškai ir bus transliuojamas iš 2-o įrenginio. Persijungti tarp įrenginių gali prireikti kelių sekundžių.

BLUETOOTH® PRIJUNGIMAS PAKARTOTINAI

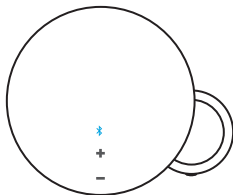

1. Du kartus spustelėkite „Bluetooth“ piktogramą.
2. Garso signalas patvirtins, kad „MX Sound“ veikia pakartotinio prijungimo režimu.
3. „MX Sound“ pakartotinai prisijungia prie paskutinio prijungto įrenginio.

KELIŲ ĮRENGINIŲ PERJUNGIMAS

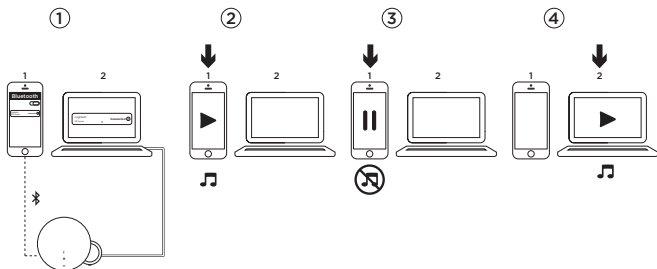

1. Įsitinkinkite, kad jūsų įrenginiai yra prijungti prie „Logi MX Sound“ „Bluetooth®“ ryšiu arba naudojant 3,5 mm įvadą.
2. Leiskite garsą 1-ame įrenginyje.
3. Pristabdykite garsą 1-ame įrenginyje.
4. Leiskite garsą 2-ame įrenginyje, garsas persijungs automatiškai ir bus transliuojamas iš 2-o įrenginio. Persijungti tarp įrenginių gali prireikti kelių sekundžių.

TONO GARSUMAS

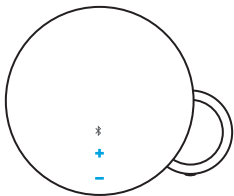

1. Kai spaudžiate garsumo mygtuką aukštyn arba žemyn, girdite garso pranešimą.
2. Kai laikote garsumo mygtuką aukštyn arba žemyn nuspaustą, garso pranešimo negirdite.
3. Kai „MX Sound“ pasiekia didžiausią arba mažiausią garsumą, girdite garso pranešimą.

AUSINIŲ GARSUMAS

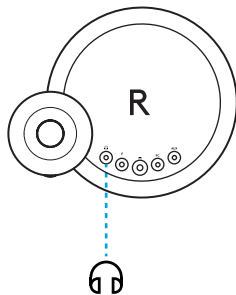

Ausinių garsumą galima reguliuoti garsumo padidinimo / sumažinimo mygtukais priekinėje garsiakalbio dalyje nepaveikiant garsiakalbio garsumo.

КАКВО ИМА В КУТИЯТА

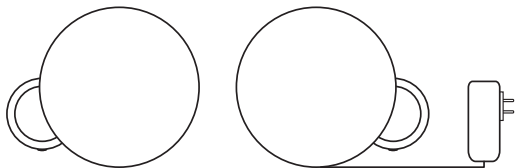

1. Две тонколони MX Sound
2. Захранващ кабел
3. Един кабел 3,5 мм

КОНТРОЛИ

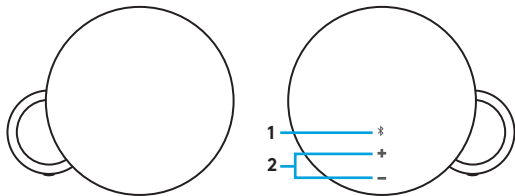

Сензорни контроли със светодиоди

1. *Bluetooth** (бял светодиод)
2. Сила на звука (бял светодиод)

КОНЕКТОРИ

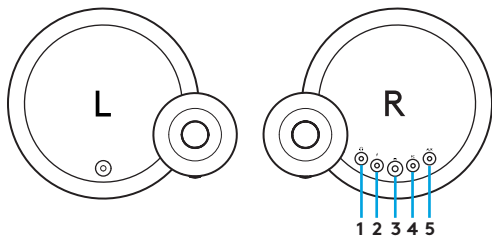

1. Аудио изход: 3,5 мм жак за слушалки
2. Захранване
3. Връзка с лявата тонколона: RCA
4. Аудио вход: 3,5 мм жак
5. Аудио вход: 3,5 мм жак

СВЪРЗАВАНЕ

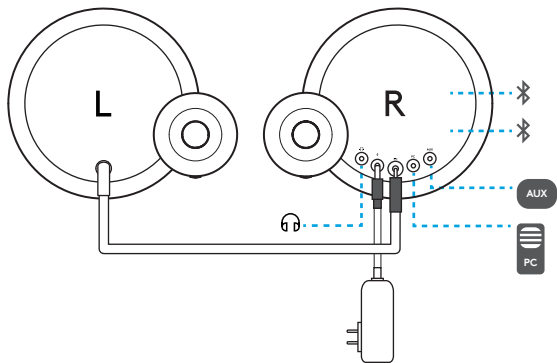

ЗАХРАНВАНЕ

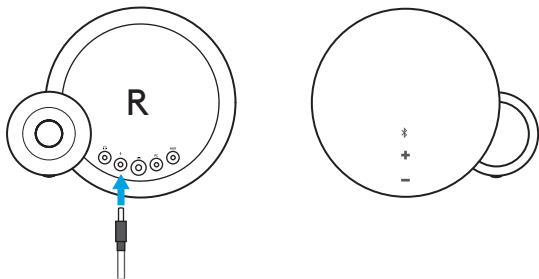

MX Sound не разполага с бутон за захранване. Той се захранва при включване в източник на захранване. След 20 минути без аудио възпроизвеждане тонколониите преминават в режим на готовност с цел спестяване на енергия.

ГОТОВНОСТ

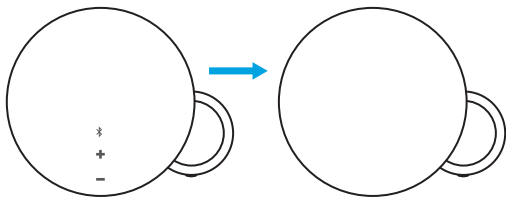

Ако в продължение на 5 секунди не се засече движение пред сензорните контроли, светодиодите преминават в режим на готовност.

СЪБУЖДАНЕ – КОНТРОЛИ НА СВЕТОДИОДИ

1. Когато светодиодите не са включени, помахайте с ръка пред дясната тонколона на разстояние до 3 инча/70 мм.

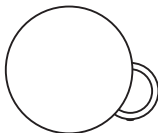

2. За да събудите или активирате светлините, помахайте с ръка пред дясната тонколона на разстояние до 3 инча/70 мм.

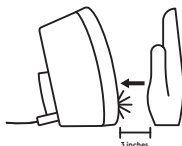

3. Ще се изведат светодиодите на контролите за сила на звука и бутонът за сдвояване *Bluetooth*®.

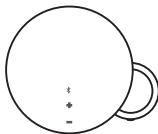

BLUETOOTH® СДВОЯВАНЕ

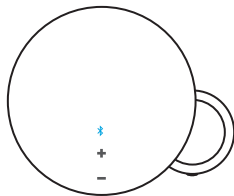

1. За да приведете MX Sound в режим на сдвояване, натиснете леко иконата на *Bluetooth*® светодиода.
2. *Bluetooth* иконата ще премигне интензивно за около 3 минути, докато търси вашето *Bluetooth* устройство.
3. Изберете Logi MX Sound като използвано *Bluetooth* устройство.
4. Звуково известие ще потвърди, че сдвояването е протекло успешно.

ПРЕВКЛЮЧВАНЕ МЕЖДУ *BLUETOOTH*® УСТРОЙСТВА

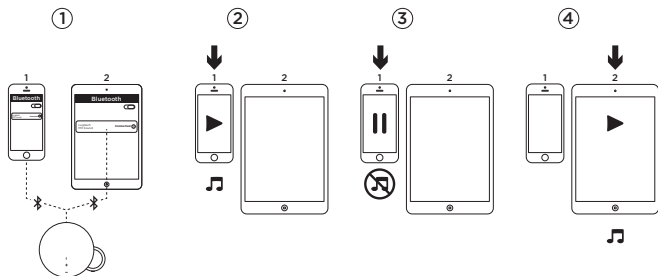

1. Следвайки стъпки от 1 до 4 на указанията за Bluetooth свързване на предишната страница, проверете дали двете устройства са свързани с Logi MX Sound. В случай че връзката е била преустановена, проверете своя списък с Bluetooth устройства, изберете Logi MX Sound и осъществете отново връзка.
2. Възпроизведете звук на устройство 1.
3. Спрете звука на устройство 1 на пауза.
4. Възпроизведете звук на устройство 2, при което аудио автоматично ще се превключи и ще започне извличане на музика от устройство 2. Превключването между устройствата може да отнеме няколко секунди.

ПОВТОРНО *BLUETOOTH*[®] СВЪРЗВАНЕ

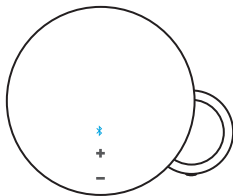

1. Щракнете двукратно върху *Bluetooth* иконата.
2. Звуково известие ще потвърди, че MX Sound е в режим на повторно свързване.
3. MX sound ще свърже повторно последно свързаното устройство.

ПРЕВКЛЮЧВАНЕ МЕЖДУ НЯКОЛКО УСТРОЙСТВА

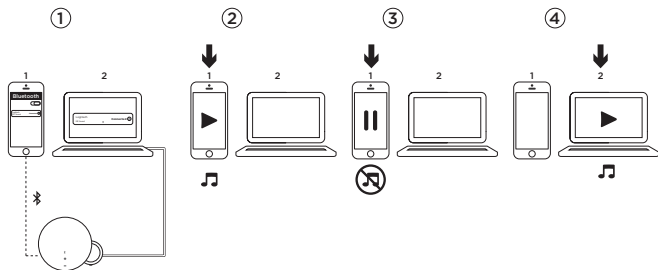

1. Проверете дали устройствата ви са свързани с Logi MX Sound чрез *Bluetooth*[®] или 3,5 мм вход.
2. Възпроизведете звук на устройство 1.
3. Спрете звука на устройство 1 на пауза.
4. Възпроизведете звук на устройство 2, при което аудио автоматично ще се превключи и ще започне извличане на музика от устройство 2. Превключването между устройствата може да отнеме няколко секунди.

ТОН НА ЗВУКА

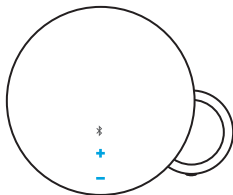

1. При натискане на бутона за усилване или намаляване силата на звука ще чуete звуково известие.
2. При задържане на бутона за усилване или намаляване силата на звука ще чуete звуково известие.
3. Когато MX Sound достигне максималната или минималната сила на звука, ще чуete звуково известие.

СИЛА НА ЗВУКА НА СЛУШАЛКИТЕ

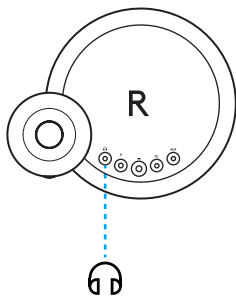

Силата на звука на слушалките може да се настрои от бутоните за усилване/намаляване силата на звука, намиращи се отпред на тонколоната, като това няма да се отрази на силата на звука на тонколоната.

ŠTO JE U KUTIJI

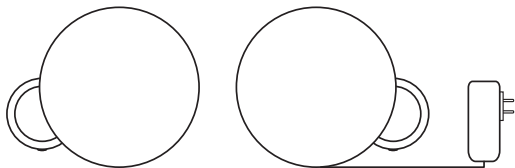

1. Dva zvučnika MX Sound
2. Mrežni kabel
3. Jedan kabel s priključkom 3,5 mm

UPRAVLJAČKI ELEMENTI

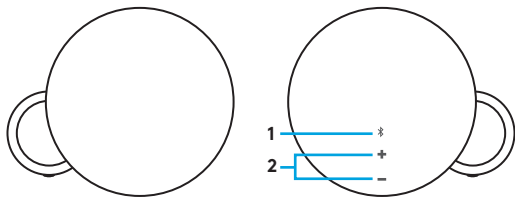

Dodirne naredbe s LED-om

1. *Bluetooth*[®] (bijeli LED)
2. Glasnoća (bijeli LED)

PRIKLJUČCI

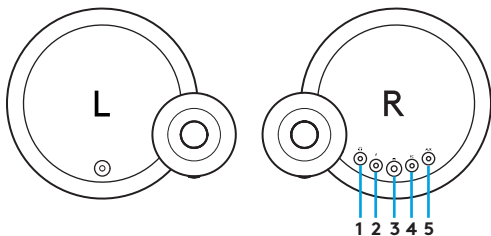

1. Audio izlaz: Utičnica slušalica od 3,5 mm
2. Napajanje
3. Veza do lijevog zvučnika: RCA
4. Audio ulaz: Utičnica od 3,5 mm
5. Audio ulaz: Utičnica od 3,5 mm

POVEZIVOST

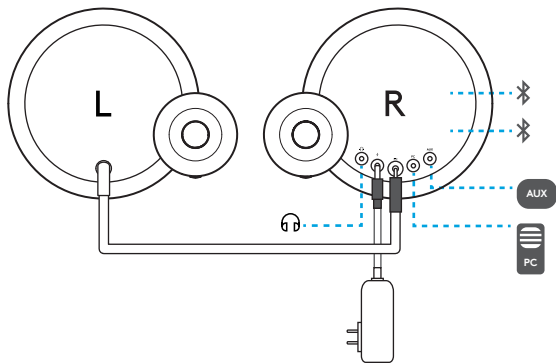

NAPAJANJE

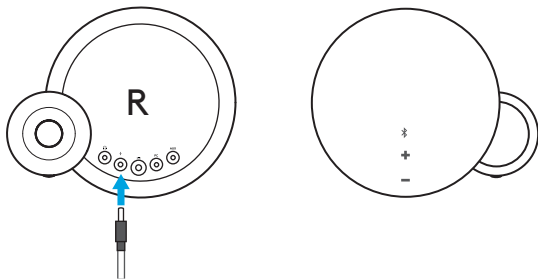

MX Sound nema gumb za uključivanje/isključivanje. Uključuje se priključivanjem u izvor napajanja. Nakon 20 minuta bez reprodukcije zvuka, zvučnici će ući u način mirovanja kako biste štedjeli energiju.

MIROVANJE

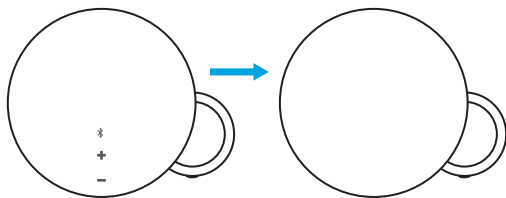

Ako se ispred dodirnih upravljačkih elemenata ne otkriju pokreti tijekom 5 sekundi, LED svjetla će ući u stanje mirovanja.

AKTIVIRANJE - LED UPRAVLJAČKI ELEMENTI

1. Kada LED svjetla ne svijetle, postavljena su u stanje mirovanja.

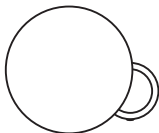

2. Ako želite aktivirati svjetla, mašite rukom ispred desnog zvučnika na udaljenosti do 70 mm/ 3 inča.

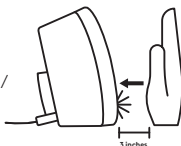

3. Prikazat će se gumb za Bluetooth® uparivanje i LED svjetla za reguliranje glasnoće.

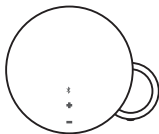

BLUETOOTH® UPARIVANJE

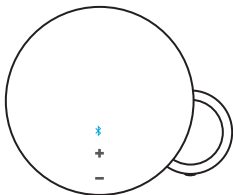

1. Lagano pritisnite ikonu LED *Bluetooth*® kako biste MX Sound postavili u način za uparivanje.
2. Ikona *Bluetooth* će brzo treptati otprilike 3 minute dok tražite *Bluetooth* uređaj.
3. Odaberite Logi MX Sound kao *Bluetooth* uređaj.
4. Zvučni signal će potvrditi da je uparivanje uspješno provedeno.

PREBACIVANJE IZMEĐU BLUETOOTH® UREĐAJA

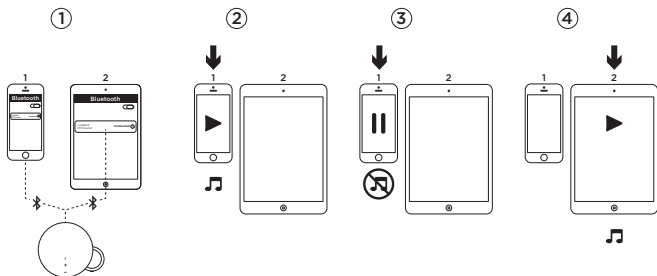

1. Provjerite jesu li oba vaša uređaja povezana s uređajem Logi MX Sound slijedeći korake 1 do 4 uputa za Bluetooth uparivanje na prethodnoj stranici. U slučaju da ste odspojeni, provjerite Bluetooth uređaja, odaberite Logi MX Sound i ponovno se povežite.
2. Reproducirajte zvuk na prvom uređaju.
3. Pauzirajte zvuk na prvom uređaju.
4. Ako započnete reprodukciju na drugom uređaju, zvuk će se automatski prebaciti i reproducirati s drugog uređaja. Prebacivanje između uređaja može potrajati nekoliko sekundi.

BLUETOOTH® PONOVRNO POVEZIVANJE

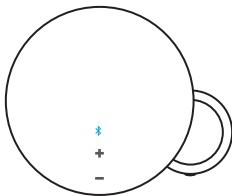

1. Dvostruko kliknite ikonu *Bluetooth*.
2. Zvučni signal će potvrditi da je MX Sound u načinu rada za ponovno povezivanje.
3. MX sound će se ponovno povezati s posljednjim povezanim uređajem.

PREBACIVANJE IZMEĐU VIŠE UREĐAJA

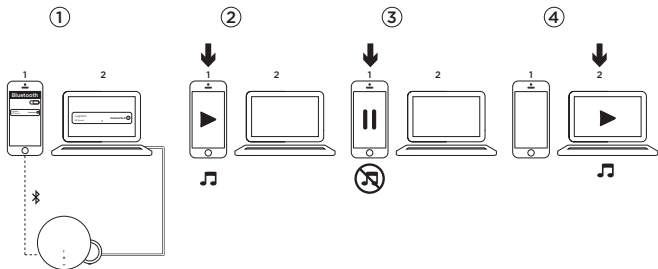

1. Provjerite jesu li vaši uređaji povezani s uređajem Logi MX Sound putem *Bluetooth*[®] veze ili priključka od 3,5 mm.
2. Reproducirajte zvuk na prvom uređaju.
3. Pauzirajte zvuk na prvom uređaju.
4. Ako započnete reprodukciju na drugom uređaju, zvuk će se automatski prebaciti i reproducirati s drugog uređaja. Prebacivanje između uređaja može potrajati nekoliko sekundi.

GLASNOĆA ZVUKA

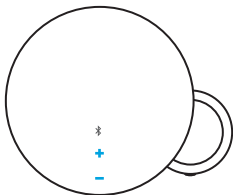

1. Kada pritisnete gumb za pojačavanje i smanjivanje glasnoće, oglasit će se zvučna obavijest.
2. Kada držite pritisnutim gumb za pojačavanje i smanjivanje glasnoće, zvučna obavijest neće se oglasiti.
3. Kada MX Sound dosegne maksimalnu ili minimalnu glasnoću, oglasit će se zvučna obavijest.

GLASNOĆA SLUŠALICA

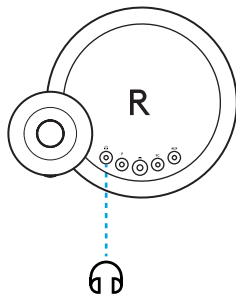

Glasnoću slušalica možete podesiti pomoću gumba za pojačavanje/smanjivanje glasnoće na prednjoj strani zvučnika, bez utjecanja na glasnoću zvučnika.

ŠTA JE U PAKOVANJU

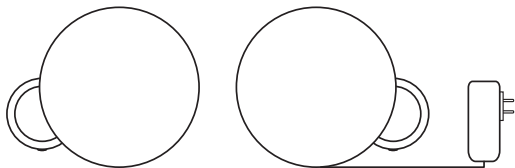

1. Dva MX Sound zvučnika
2. Kabl za napajanje
3. Jedan kabl od 3,5 mm

KONTROLE

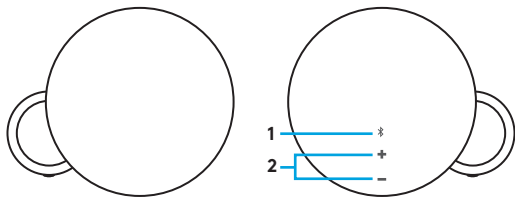

Kontrole na dodir sa LED indikatorima

1. Bluetooth® (beli LED indikator)
2. Jačina zvuka (beli LED indikator)

KONEKTORI

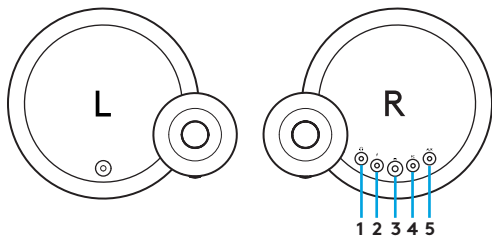

1. Izlaz audio signala: Priključak za slušalice od 3,5 mm
2. Napajanje
3. Veza sa levim zvučnikom: RCA
4. Ulaz audio signala: Priključak od 3,5 mm
5. Ulaz audio signala: Priključak od 3,5 mm

MOGUĆNOST POVEZIVANJA

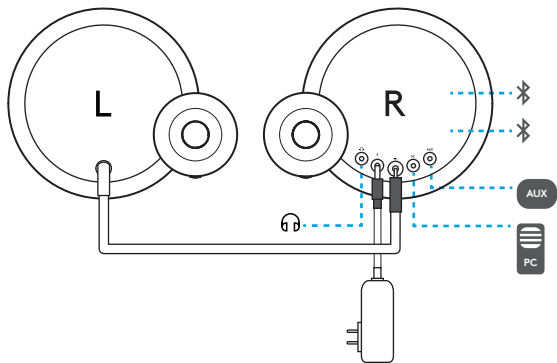

NAPAJANJE

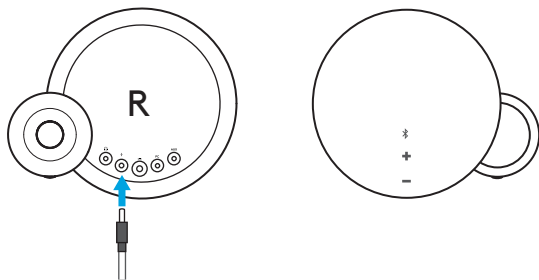

Sistem MX Sound nema dugme za uključivanje. On se uključuje kada se poveže sa izvorom napajanja. Ako 20 minuta ne reprodukuju zvuk, zvučnici prelaze u režim pripravnosti radi štednje električne energije.

REŽIM PRIPRAVNOSTI

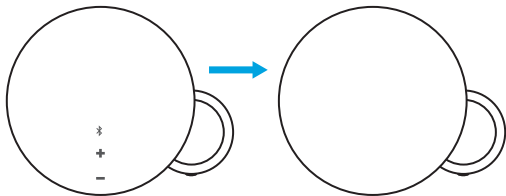

Ako se 5 sekundi ne registruje pokret ispred kontrola osetljivih na dodir, LED svetla prelaze u režim pripravnosti.

AKTIVIRANJE – LED KONTROLE

1. Ako LED svetla nisu upaljena, ona su u režimu pripravnosti.

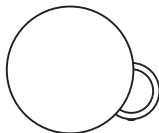

2. Da biste aktivirali svetla, napravite pokret rukom ispred desnog zvučnika, na udaljenosti od 3 inča / 70 mm.

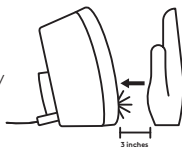

3. Prikazaće se *Bluetooth*® dugme za uparivanje i LED indikatori za kontrolu jačine zvuka.

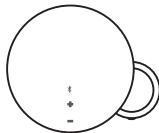

BLUETOOTH® UPARIVANJE

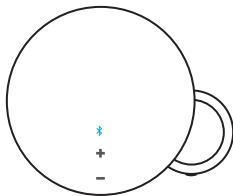

1. Lagano pritisnite *Bluetooth*® ikonicu LED indikatora da postavite MX Sound u režim uparivanja.
2. *Bluetooth* ikonica će brzo treptati oko 3 minuta dok traži vaš *Bluetooth* uređaj.
3. Izaberite Logi MX Sound kao *Bluetooth* uređaj.
4. Audio marker će potvrditi da je uparivanje bilo uspešno.

PREBACIVANJE ZVUKA SA JEDNOG BLUETOOTH® UREĐAJA NA DRUGI

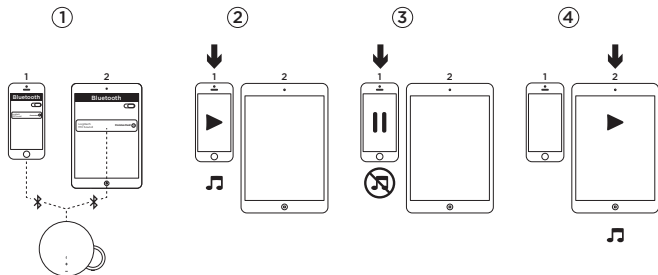

1. Uverite se da su dva uređaja povezana sa sistemom Logi MX Sound prateći korake od 1 do 4 za Bluetooth uparivanje na prethodnoj stranici. Ako ste prekinuli vezu, proverite listu Bluetooth uređaja, izaberite Logi MX Sound i ponovo ih povežite.
2. Reprodukujte zvuk na uređaju 1.
3. Pauzirajte zvuk na uređaju 1.
4. Reprodukujte zvuk na uređaju 2; zvuk će se automatski prebaciti i reprodukovati na uređaju 2. Prebacivanje zvuka sa jednog uređaja na drugi može potrajati nekoliko sekundi.

BLUETOOTH® PONOVRNO POVEZIVANJE

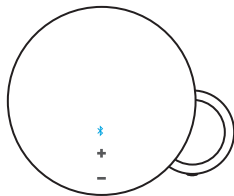

1. Dvapat kliknite na *Bluetooth* ikonicu.
2. Audio marker će potvrditi da je MX Sound u režimu ponovnog povezivanja.
3. MX Sound će se ponovo povezati sa poslednjim povezanim uređajem.

PREBACIVANJE ZVUKA SA JEDNOG UREĐAJA NA DRUGI

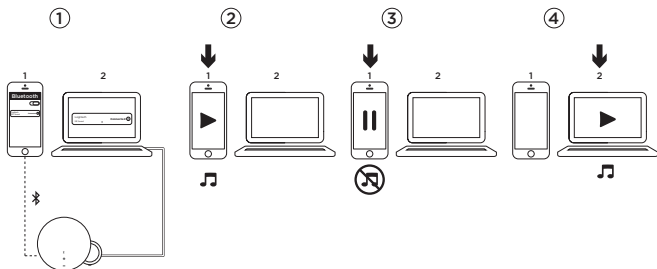

1. Uverite se da su uređaji povezani sa sistemom Logi MX Sound ili preko Bluetooth® uređaja ili preko ulaza od 3,5 mm.
2. Reprodukujte zvuk na uređaju 1.
3. Pauzirajte zvuk na uređaju 1.
4. Reprodukujte zvuk na uređaju 2; zvuk će se automatski prebaciti i reprodukovati na uređaju 2. Prebacivanje zvuka sa jednog uređaja na drugi može potrajati nekoliko sekundi.

PODEŠAVANJE JAČINE ZVUKA

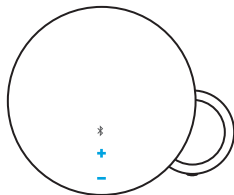

1. Kada dugme za jačinu zvuka pritisnete nagore ili nadole, čućete zvučno obaveštenje.
2. Kada zadržite dugme za jačinu zvuka u gornjem ili donjem položaju, čućete zvučno obaveštenje.
3. Kada MX Sound dostigne maksimalnu ili minimalnu jačinu zvuka, čućete zvučno obaveštenje.

JAČINA ZVUKA SLUŠALICA

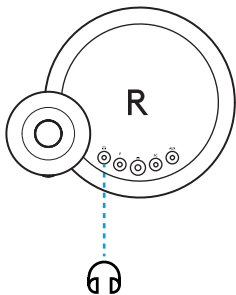

Jačina zvuka slušalica može se podešavati pomoću dugmadi za pojačavanje i utišavanje zvuka na prednjoj strani zvučnika, čime se ne utiče na jačinu zvuka zvučnika.

KAJ JE V ŠKATLI?

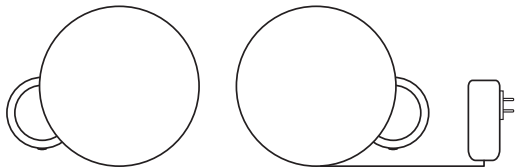

- 1.** Dva zvočnika MX Sound
- 2.** Napajalni kabel
- 3.** En 3,5-milimetrski kabel

KRMILJENJE

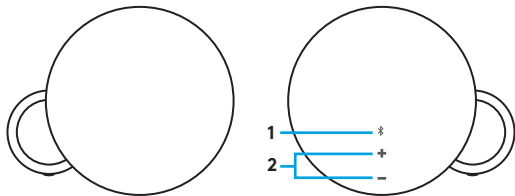

Krmiljenje na dotik z LED

1. Bluetooth® (bel LED)
2. Glasnost (bel LED)

PRIKLJUČKI

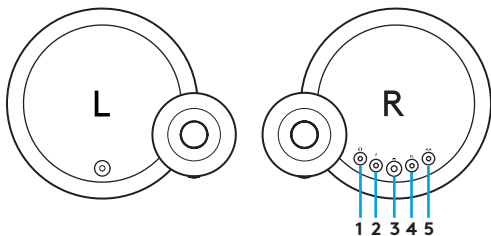

1. Zvočni izhod: 3,5-milimetrski priključek za slušalke
2. Napajanje
3. Povezava do levega zvočnika: RCA
4. Zvočni vhod: 3,5-milimetrski priključek
5. Zvočni vhod: 3,5-milimetrski priključek

POVEZLJIVOST

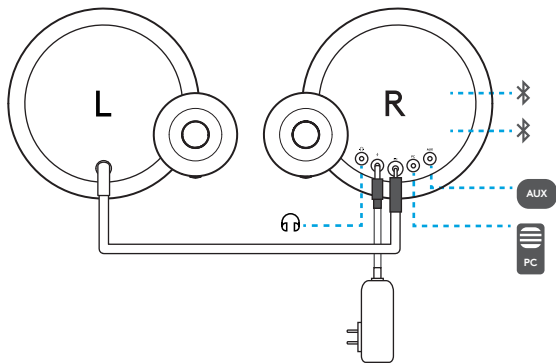

NAPAJANJE

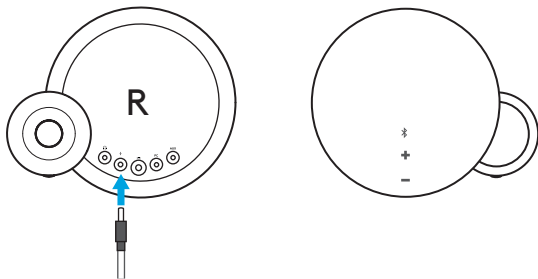

MX Sound nima gumba za vklop. Delovati začne, ko ga vklopite v vir napajanja. Po 20 minutah brez predvajanja zvoka se zvočniki preklopijo v stanje pripravljenosti, da varčujejo z energijo.

STANJE PRIPRAVLJENOSTI

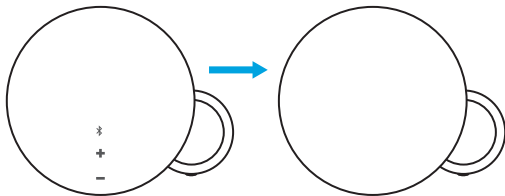

Če pred krmiljenjem na dotik za več kot 5 sekund ni zaznan noben premik, lučke LED preklopijo v stanje pripravljenosti.

PREBUJANJE – LED KRMILJENJE

1. Ko lučke LED niso prižgane, so v stanju pripravljenosti.

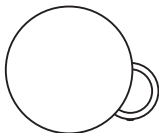

2. Lučke prebudite oz. aktivirate tako, da z roko pomahate pred desnim zvočnikom na razdalji do 70 mm.

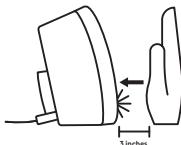

3. Pojavi se gumb za seznanjanje Bluetooth® in lučke LED za nadzor glasnosti.

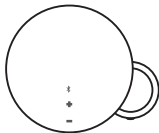

SEZNANJANJE *BLUETOOTH*[®]

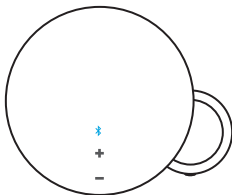

1. MX Sound postavite v način seznanjanja z rahlim pritiskom na LED ikono *Bluetooth*[®].
2. Ikona *Bluetooth* bo hitro utripala približno 3 minute, medtem ko bo iskala vašo napravo *Bluetooth*.
3. Izberite Logi MX Sound kot napravo *Bluetooth*.
4. Zvočni signal bo potrdil, da je seznanjanje bilo uspešno.

PREKLAPLJANJE MED SEZNANJENIMI NAPRAVAMI *BLUETOOTH*[®]

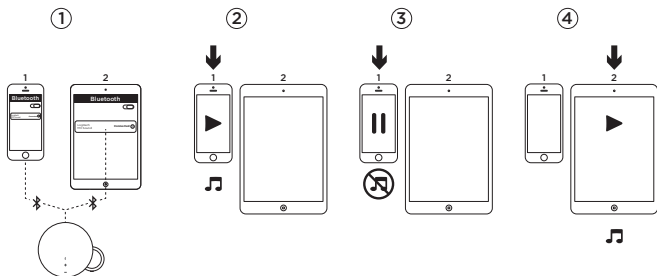

1. Prepričajte se, da sta obe napravi povezani z Logi MX Sound po navodilih od 1. do 4. koraka seznanjanja Bluetooth na prejšnji strani. Če je bila povezava prekinjena, preverite seznam vaše naprave Bluetooth, izberite Logi MX Sound in znova vzpostavite povezavo.
2. Predvajajte zvok v napravi 1.
3. Začasno ustavite zvok v napravi 1.
4. Predvajajte glasbo v napravi 2, zvok se samodejno preklapi in se začne pretakati iz naprave 2. Preklop med napravama lahko traja nekaj sekund.

PONOVNO POVEZOVANJE *BLUETOOTH*[®]

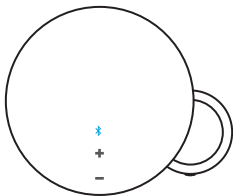

1. Dvakrat (dvoklik) pritisnite na ikono *Bluetooth*.
2. Zvočni signal bo potrdil, da je MX Sound v načinu za ponovno povezovanje.
3. MX Sound se bo ponovno povezal z zadnjo seznanjeno napravo.

PREKLAPLJANJE MED VEČ NAPRAVAMI

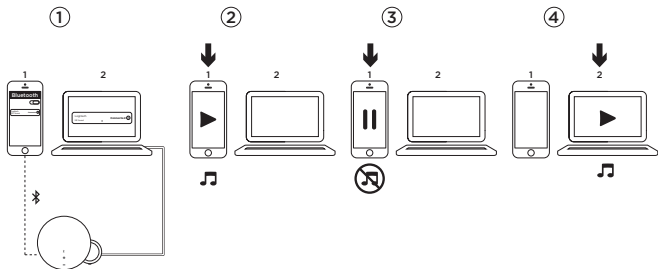

1. Prepričajte se, da so vaše naprave povezane z Logi MX Sound prek Bluetooth® ali 3,5-milimetrskega vhoda.
2. Predvajajte zvok v napravi 1.
3. Začasno ustavite zvok v napravi 1.
4. Predvajajte glasbo v napravi 2, zvok se samodejno preklopi in se začne pretakati iz naprave 2. Preklop med napravama lahko traja nekaj sekund.

ZVOKI PRI NASTAVITVI GLASNOSTI

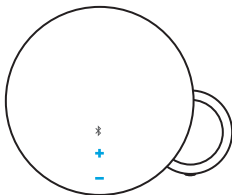

1. Ko pritisnete gumb za povečanje ali zmanjšanje glasnosti, boste slišali zvočno obvestilo.
2. Ko držite gumb za povečanje ali zmanjšanje glasnosti, ne boste slišali zvočnega obvestila.
3. Ko MX Sound doseže največjo ali najmanjšo glasnost, boste slišali zvočno obvestilo.

GLASNOST SLUŠALK

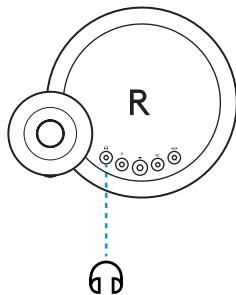

Glasnost slušalk lahko nastavite prek gumbov za povečanje/zmanjšanje glasnosti na sprednji strani zvočnika, ne da bi to vplivalo na glasnost zvočnika.

CUTIA CONȚINE

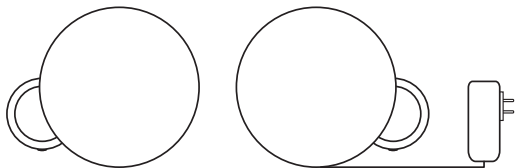

1. Două difuzoare MX Sound
2. Cablu de alimentare
3. Cablu de 3,5 mm

BUTOANE

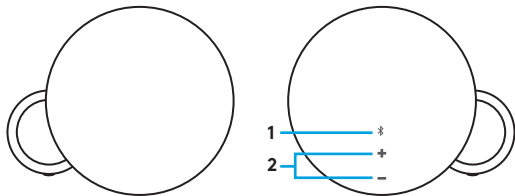

Butoane tactile cu LED

1. *Bluetooth*[®] (LED alb)
2. Volum (LED alb)

CONECTORI

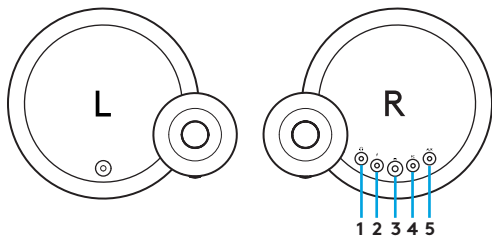

1. Iesire audio: Mufă jack pentru căști de 3,5 mm
2. Alimentare
3. Conexiunea către difuzorul din stânga: RCA
4. Intrare audio: Mufă jack de 3,5 mm
5. Intrare audio: Mufă jack de 3,5 mm

CONECTIVITATE

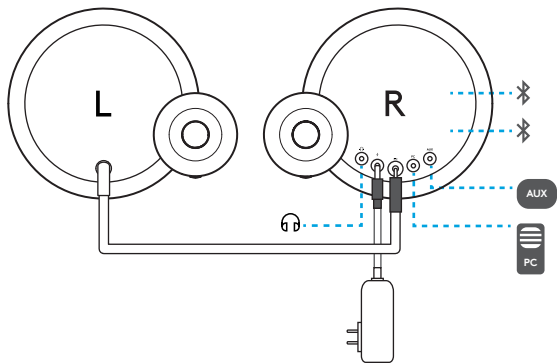

ALIMENTARE

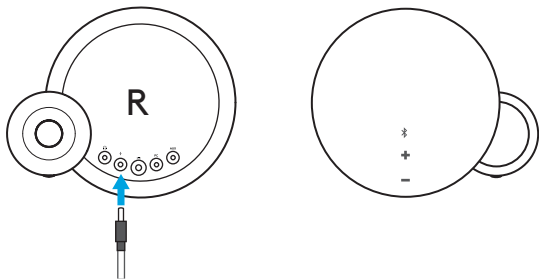

Difuzoarele MX Sound nu au buton de alimentare. Sunt alimentate prin conectarea la o sursă de energie. După 20 de minute fără a reda piste audio, difuzoarele intră în modul standby pentru a economisi energie.

STANDBY

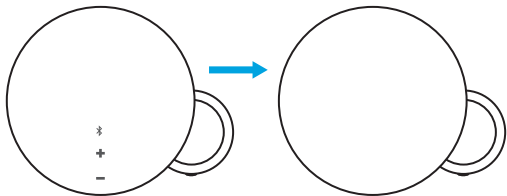

Dacă nu sunt detectate
miscări în apropierea
butoanelor tactile timp de 5
secunde, luminile LED trec în
modul standby.

ACTIVARE – BUTOANELE LED

1. Atunci când butoanele LED nu sunt aprinse, ele sunt în modul standby.

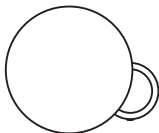

2. Pentru a le activa, mișcați mâna în fața difuzorului din dreapta de la o distanță maximă de 3 inchi/70 mm.

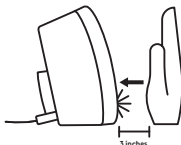

3. Vor apărea butonul de împerechere Bluetooth® și butoanele LED de control al volumului.

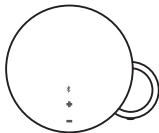

ÎMPERECHEREA *BLUETOOTH*[®]

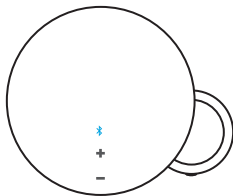

1. Apăsați ușor pictograma LED *Bluetooth*[®] pentru a trece difuzorul MX Sound în modul împerechere.
2. Pictograma *Bluetooth* va clipi rapid aproximativ 3 minute, căutând dispozitivul dvs. *Bluetooth*.
3. Selectați Logi MX Sound ca dispozitiv *Bluetooth*.
4. Un semnal auditiv va confirma succesul împerecherii.

COMUTAREA ÎNTRE DISPOZITIVELE *BLUETOOTH*[®]

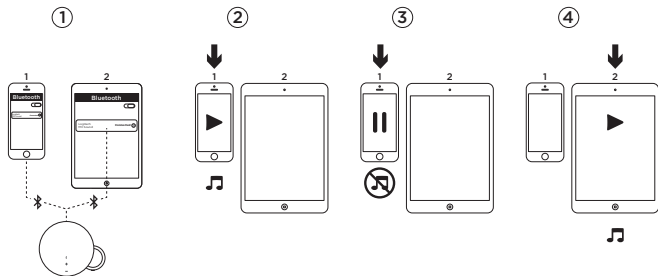

1. Asigurați-vă că cele două dispozitive sunt conectate la Logi MX Sound parcurgând pașii de la 1 la 4 pentru împerecherea Bluetooth de pe pagina anterioară. În cazul în care se pierde conexiunea, consultați lista de dispozitive Bluetooth, selectați Logi MX Sound și reconectați-vă.
2. Redați fișiere audio pe dispozitivul 1.
3. Oprii redarea fișierelor audio pe dispozitivul 1.
4. Redați fișiere audio pe dispozitivul 2. Semnalul audio va comuta automat și va fi redat de pe dispozitivul 2. Comutarea între dispozitive poate dura câteva secunde.

RECONNECTAREA BLUETOOTH®

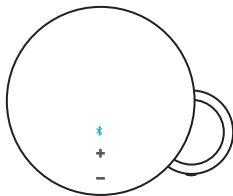

1. Faceți dublu clic pe pictograma *Bluetooth*.
2. Un semnal auditiv va confirma că MX Sound este în modul reconectare.
3. MX Sound se va reconecta cu ultimul dispozitiv conectat.

COMUTAREA ÎNTRE MAI MULTE DISPOZITIVE

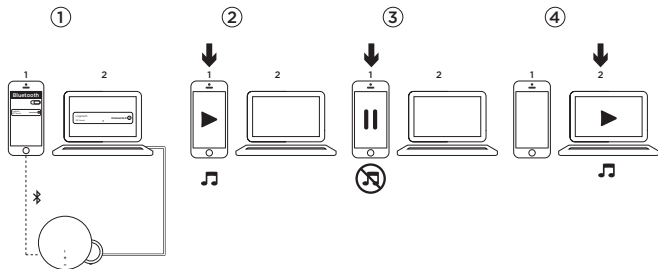

1. Asigurați-vă că dispozitivele sunt conectate la Logi MX Sound fie prin *Bluetooth*[®], fie prin intrarea de 3,5 mm.
2. Redați fișiere audio pe dispozitivul 1.
3. Oprii redarea fișierelor audio pe dispozitivul 1.
4. Redați fișiere audio pe dispozitivul 2. Semnalul audio va comuta automat și va fi redat de pe dispozitivul 2. Comutarea între dispozitive poate dura câteva secunde.

TON VOLUM

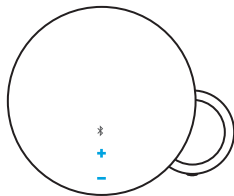

1. La apăsarea butonului de volum în sus sau în jos, veți auzi o notificare auditivă.
2. La menținerea butonului de volum apăsat în sus sau în jos, nu veți auzi o notificare auditivă.
3. Atunci când MX Sound ajunge la nivelul maxim sau minim de volum, veți auzi o notificare auditivă.

VOLUMUL CĂȘTILOR

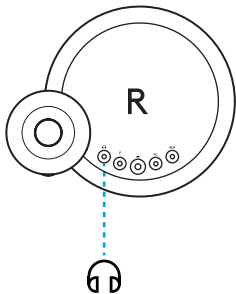

Volumul căștilor poate fi reglat cu ajutorul butoanelor de volum sus/jos de pe partea frontală a difuzorului, fără a afecta volumul acestuia.

KUTU İÇERİĞİ

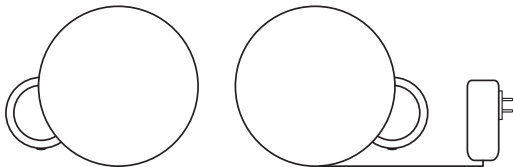

1. İki MX Ses hoparlörü
2. Güç kablosu
3. Bir adet 3,5 mm kablo

KONTROLLER

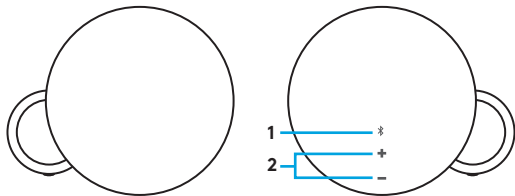

LEDli dokunmatik kontroller

1. Bluetooth® (beyaz LED)
2. Ses (beyaz LED)

KONEKTÖRLER

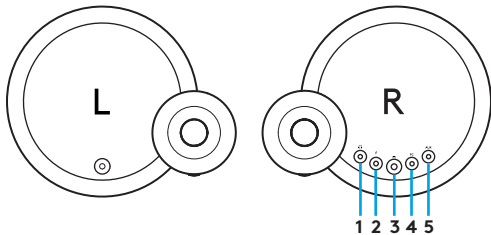

1. Ses çıkışı: 3,5 mm kulaklık jakı
2. Güç
3. Sol hoparlöre bağlantı RCA
4. Ses girişi: 3,5 mm kulaklık girişi
5. Ses girişi: 3,5 mm kulaklık girişi

BAĞLANTI

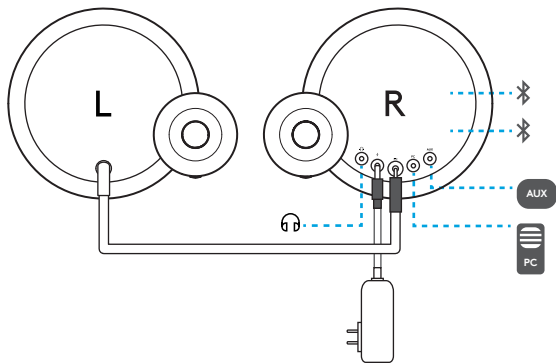

GÜÇ

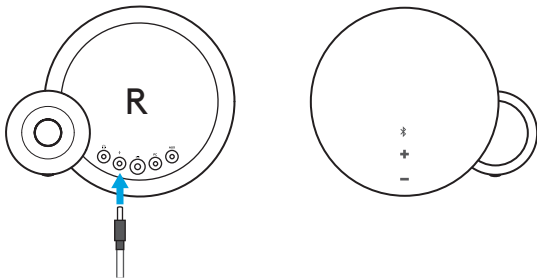

MS Ses'in güç düğmesi yoktur. Güç kaynağına bağlandığında gücü açılır. 20 dakika boyunca ses oynatılmadığında hoparlörler güç tasarrufu amacıyla bekleme moduna geçer.

BEKLEME

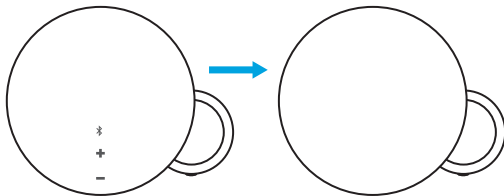

Dokunmatik kontrollerin önünde
5 saniye boyunca hiç hareket
saptanmazsa LED ışıkları
bekleme moduna geçer.

UYANMA - LED KONTROLLERİ

1. LED ışıkları yanmadığında bekleme modundadır.

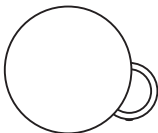

2. Işıkları uyandırmak veya etkinleştirmek için, elinizi sağ hoparlörün önünde, en fazla 3 inç/70 mm uzaklıkta sallayın.

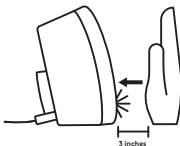

3. Bluetooth® eşleştirme düğmesi ve ses kontrolü LED'leri belirir.

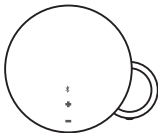

BLUETOOTH® EŐLEŐTİRME

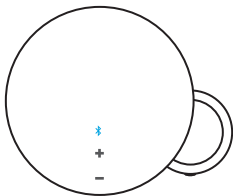

1. MX Ses'i eşleőtirme moduna almak için, LED Bluetooth® simgesine hafifçe basın.
2. Bluetooth aygıtınız aranırken Bluetooth simgesi yaklaşık 3 dakika boyunca hızla yanıp söner.
3. Logi MX Ses'i Bluetooth aygıtı olarak seçin.
4. Eşleőtirmenin başarılı olduđu, bir ses efektiyle dođrulanır.

BLUETOOTH® AYGITLARI ARASINDA GEÇİŞ YAPMAK

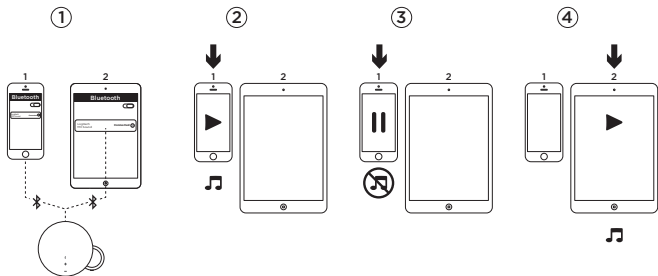

1. Bir önceki sayfadaki Bluetooth eşleştirme bölümünün 1 ile 4 adımlarını izleyerek iki aygıtınızın Logi MX Ses'e bağlı olduğundan emin olun. Bağlantınız koptuysa lütfen Bluetooth aygıt listenizi kontrol edin, Logi MX Ses'i seçin ve yeniden bağlayın.
2. 1. aygıtta ses oynatın.
3. 1. aygıtta sesi duraklatın.
4. 2. aygıtta ses oynatın. Ses otomatik olarak geçiş yapar ve 2. aygıttan yayınlanır. Aygıtlar arasında geçiş yapmak birkaç saniyeyi bulabilir.

BLUETOOTH® YENİDEN BAĞLANMA

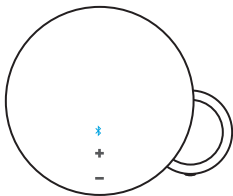

1. *Bluetooth* simgesine çift tıklayın.
2. MX Ses'in yeniden bağlanma modunda olduğu, bir ses efektiyle doğrulanır.
3. MX Ses son bağlanan aygıtta yeniden bağlanır.

BİRDEN ÇOK AYGIT ARASINDA GEÇİŞ YAPMA

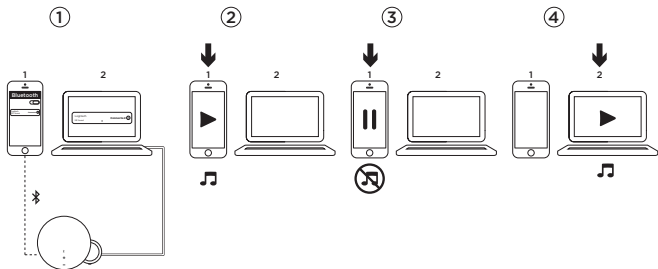

1. Aygıtlarınızın Logi MX Ses'e, Bluetooth® veya 3,5 mm'lik giriş aracılığıyla bağlı olduğundan emin olun.
2. 1. aygıtta ses oynatın.
3. 1. aygıtta sesi duraklatın.
4. 2. aygıtta ses oynatın. Ses otomatik olarak geçiş yapar ve 2. aygıttan yayınlanır. Aygıtlar arasında geçiş yapmak birkaç saniyeyi bulabilir.

SES TONU

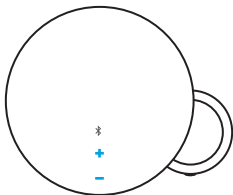

1. Ses artırma veya kısma düğmesine bastığınızda sesli bir bildirim duyarsınız.
2. Ses artırma veya kısma düğmesine basılı tuttuğunuzda sesli bir bildirim duymazsınız.
3. MX Ses maksimum veya minimum sese eriştiğinde sesli bir bildirim duyarsınız.

KULAKLIK SESİ

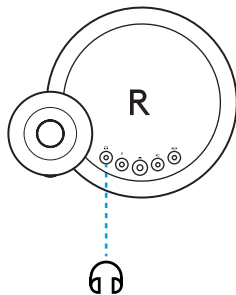

Kulaklıkların sesi, hoparlörün önündeki ses artırma/kısma düğmeleri aracılığıyla, kulaklık sesini etkilemeden ayarlanabilir.

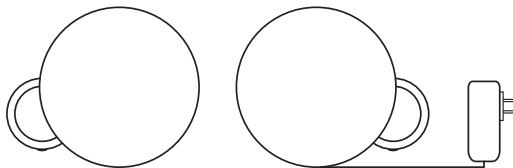

1. سماعتنا MX Sound

2. كبل الطاقة

3. كبل 3.5 مم

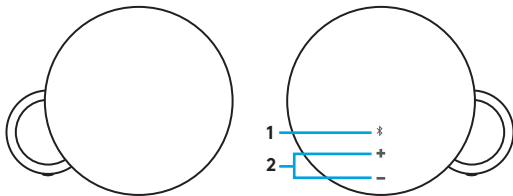

عناصر تحكم لمسية بمصباح LED

1. **Bluetooth®** (مصباح LED أبيض)
2. **مستوى الصوت** (مصباح LED أبيض)

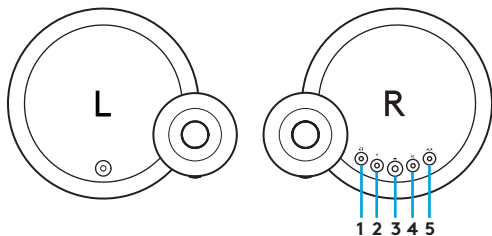

1. خرج الصوت: مقبِس سماعة أذن مقياس 3.5 مم
2. الطاقة
3. وصلة السماعة اليسرى: RCA
4. دخل الصوت: مقبِس مقياس 3.5 مم
5. دخل الصوت: مقبِس مقياس 3.5 مم

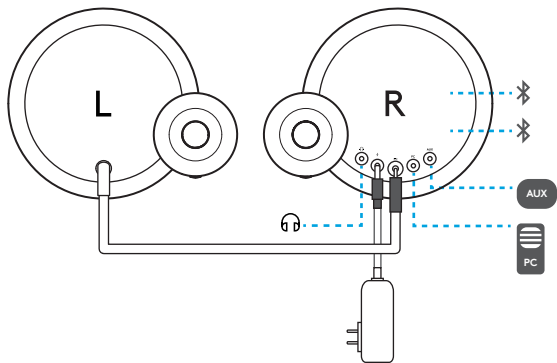

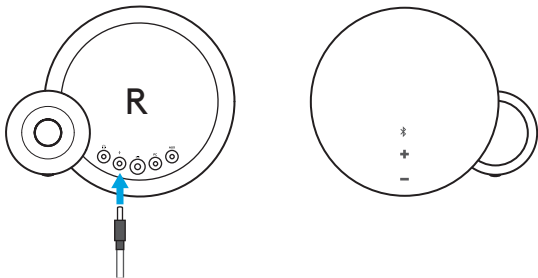

لا تشتمل سماعة MX Sound على زر طاقة؛ حيث يتم تشغيلها عند توصيلها بمصدر طاقة. وبعد 20 دقيقة من عدم تشغيل أي مواد صوتية، تدخل السماعتان في وضع الاستعداد لتوفير الطاقة.

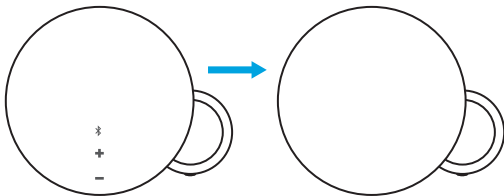

إذا لم تُكتشف أي حركة أمام عناصر التحكم
اللمسية لمدة 5 ثوانٍ، تدخل مصابيح LED
في وضع الاستعداد.

تنبيه الجهاز - عناصر التحكم المزودة بمصابيح LED

1. عندما تكون مصابيح LED غير مضاءة، فإنها تكون في وضع الاستعداد.

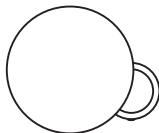

2. لتنبيه المصابيح أو تنشيطها، لوح بيدك أمام السماعة اليمنى على بُعد 3 بوصات/70 مم.

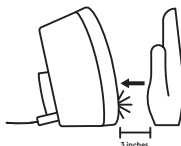

3. وسيظهر زر إقران Bluetooth® ومصابيح LED الخاصة بالتحكم في مستوى الصوت.

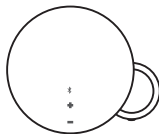

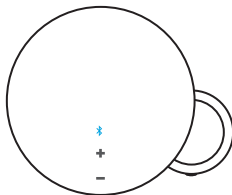

1. اضغط برفق على أيقونة *Bluetooth* المضاءة بلمبة LED لوضع سماعة MX Sound في وضع الإقران.
2. ستومض أيقونة *Bluetooth* بسرعة لمدة 3 دقائق تقريبًا أثناء البحث عن جهاز يدعم تقنية *Bluetooth*.
3. حدد سماعة Logi MX Sound كجهاز يدعم *Bluetooth*.
4. ستصدر إشارة صوتية لتأكيد نجاح عملية الإقران.

التبديل بين الأجهزة التي تدعم **BLUETOOTH®**

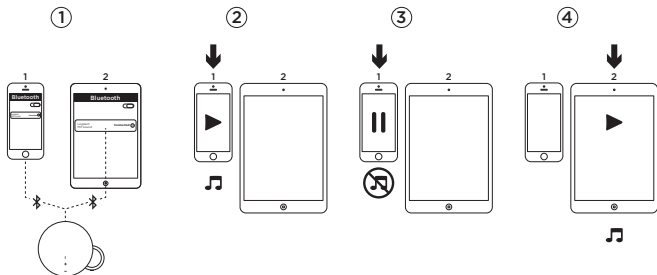

1. تأكد من توصيل الجهازين بسماعة **Logi MX Sound** متبعا الخطوات من 1 إلى 4 الخاصة بإقران أجهزة **Bluetooth** في الصفحة السابقة. في حالة قطع الاتصال، الرجاء التحقق من قائمة أجهزة **Bluetooth**، وحدد **Logi MX Sound** وأعد الاتصال.
2. تشغيل الصوت على الجهاز 1.
3. إيقاف تشغيل الصوت مؤقتاً على الجهاز 1.
4. تشغيل الصوت على الجهاز 2، سيتم تبديل الصوت تلقائياً وسيجري التدفق من الجهاز 2. قد يستغرق الأمر عدة ثوانٍ للتبديل بين الجهازين.

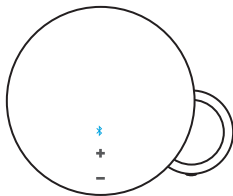

1. انقر نقرًا مزدوجًا فوق أيقونة *Bluetooth*.
2. ستصدر إشارة صوتية لتأكيد أن سماعة MX Sound في وضع إعادة الاتصال.
3. ستتم إعادة توصيل سماعة MX Sound بأخر جهاز كانت متصلة به.

التبديل بين عدة أجهزة

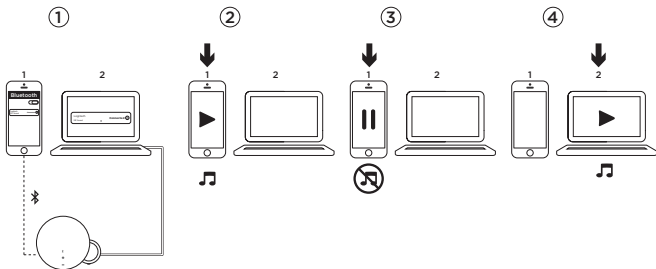

1. تأكد من توصيل الأجهزة بسماعة Logi MX Sound إما عبر Bluetooth® أو مدخل المقبس مقاس 3.5 مم.
2. تشغيل الصوت على الجهاز 1.
3. إيقاف تشغيل الصوت مؤقتاً على الجهاز 1.
4. تشغيل الصوت على الجهاز 2، سيتم تبديل الصوت تلقائياً وسيجري التدفق من الجهاز 2. قد يستغرق الأمر عدة ثوانٍ للتبديل بين الجهازين.

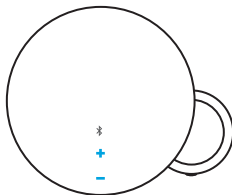

1. عند الضغط على زر رفع أو خفض مستوى الصوت، ستسمع إشعارًا صوتيًا.
2. أما عند الضغط مع الاستمرار على زر رفع أو خفض مستوى الصوت، فلن تسمع إشعارًا صوتيًا.
3. وعند بلوغ سماعه MX Sound للحد الأقصى أو الحد الأدنى لمستوى الصوت، ستسمع إشعارًا صوتيًا.

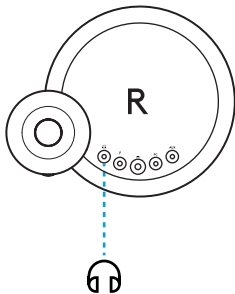

يمكن ضبط مستوى صوت سماعات الرأس من خلال زري رفع/خفض مستوى الصوت الموجودين في مقدمة السماعة دون التأثير على مستوى صوت السماعة نفسها.

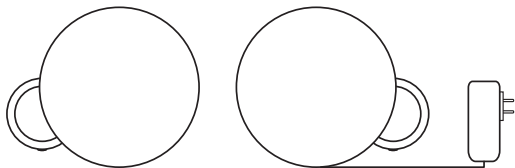

1. שני רמקולים דגם MX Sound

2. כבל חשמל

3. כבל 3.5 מ"מ אחד

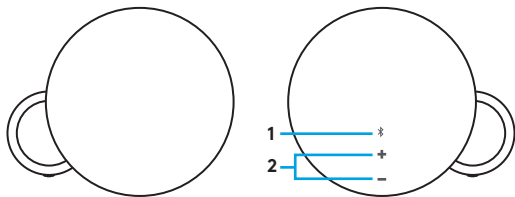

בקרות מגע עם נוריות LED

1. *Bluetooth®* (נורית לבנה)

2. עוצמת קול (נורית לבנה)

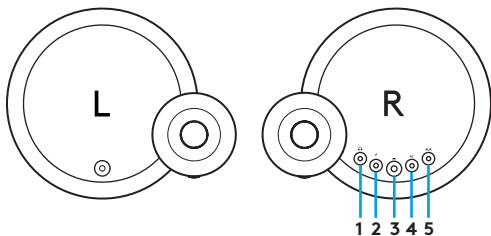

1. יציאת שמע: שקע אוזניות 3.5 מ"מ
2. חשמל
3. חיבור לרמקול שמאלי: RCA
4. קלט שמע: שקע 3.5 מ"מ
5. קלט שמע: שקע 3.5 מ"מ

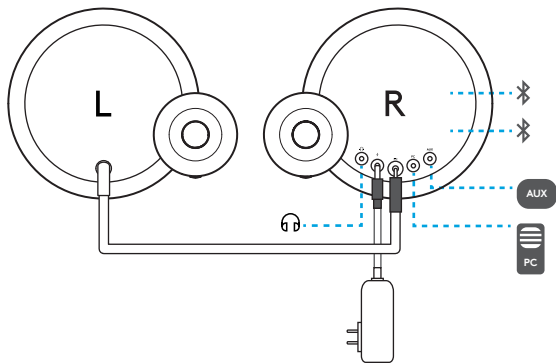

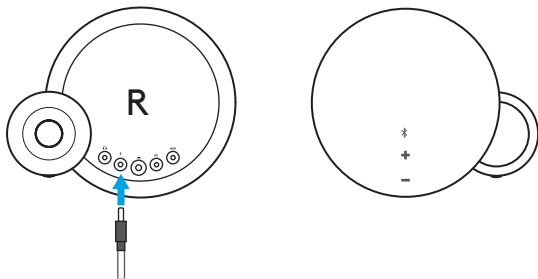

ה-MX Sound לא מצויד בלחצן הפעלה. הוא מופעל כאשר מחברים אותו לשקע החשמל. אחרי 20 דקות ללא ניגון אודיו, הרמקולים נכנסים למצב המתנה כדי לחסוך בחשמל.

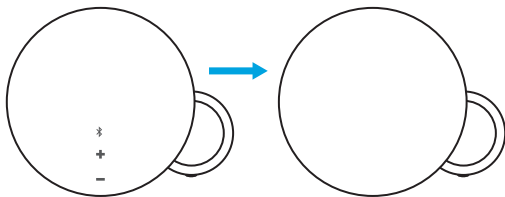

במידה ולא מזוהה תנועה כלשהי
מול בקרות המגע במשך 5 שניות,
נוריות ה-LED נכנסות למצב המתנה.

1. כשנוריות ה-LED לא נדלקות, הן נמצאות במצב המתנה.

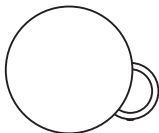

2. להשכמה או להפעלת אורות, נופף בידך במרחק של עד 70 מ"מ מהרמקול הימני.

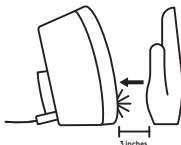

3. נוריות לחצן צימוד Bluetooth® ובקרת קול יופיעו.

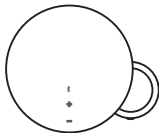

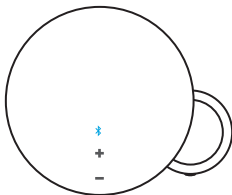

1. לחץ קלות על סמל נורית ה-Bluetooth® כדי להעביר את ה-MX Sound למצב צימוד.
2. סמל ה-Bluetooth יהבהב מהר במשך כ-3 דקות ויחפש את מכשיר ה-Bluetooth שלך.
3. בחר במכשיר Logi MX Sound כמכשיר ה-Bluetooth.
4. את שמע יישמע לאישור הצלחת הצימוד.

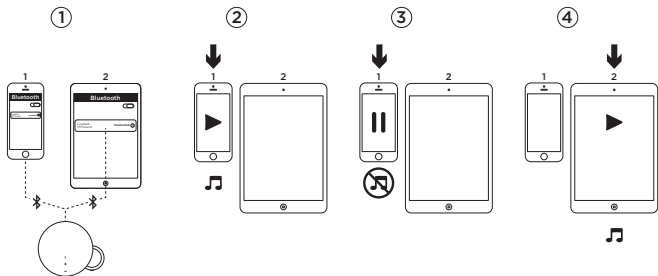

1. ודא ששני המכשירים מחוברים ל-Logi MX Sound כמפורט בשלבים 1 עד 4 בסעיף צימוד Bluetooth בעמוד הקודם. במקרה של ניתוק, אנא בדוק את רשימת מכשירי ה-Bluetooth, בחר את Logi MX Sound והתחבר מחדש.
2. נגן שמע במכשיר 1.
3. השהה שמע במכשיר 1.
4. נגן שמע במכשיר 2, השמע יעבור באופן אוטומטי למכשיר 2. ייתכן שהמעבר בין המכשירים יארך מספר שניות.

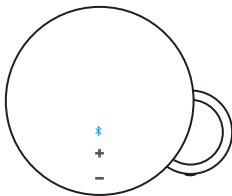

1. לחץ לחיצה כפולה על סמל ה-Bluetooth.
2. אות שמע יישמע לאישור המעבר של MX Sound למצב חיבור מחדש.
3. MX Sound יתחבר מחדש למכשיר האחרון שהיה מחובר.

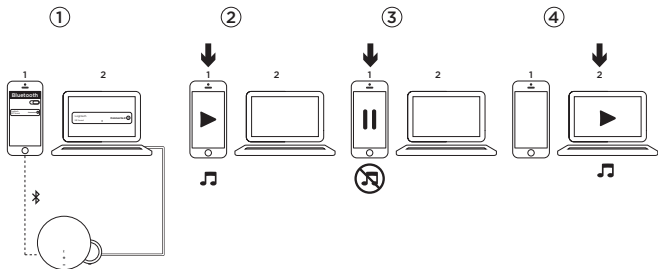

1. ודא שהמכשירים מחוברים ל-Logi MX Sound באמצעות Bluetooth® או בחיבור לשקע ה-3.5 מ"מ.
2. נגן שמע במכשיר 1.
3. השהה שמע במכשיר 1.
4. נגן שמע במכשיר 2, השמע יעבור באופן אוטומטי למכשיר 2. ייתכן שהמעבר בין המכשירים יארך מספר שניות.

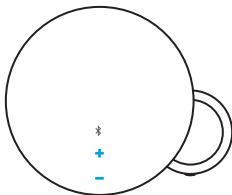

1. בעת לחיצה על לחצן עוצמת הקול למעלה או למטה תישמע התראת צליל.
2. בעת החזקה של לחצן עוצמת הקול למעלה או למטה לא תישמע התראת צליל.
3. כש-MX Sound מגיע לעוצמת הקול הגבוהה או הנמוכה ביותר, תישמע התראת צליל.

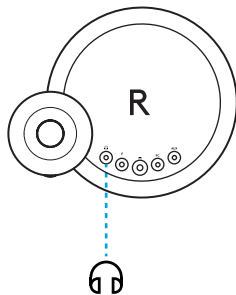

ניתן לכוון את עוצמת הקול באוזניות באמצעות לחצני הגברה/
הנמכה של עוצמת הקול הממוקמים בחלקו הקדמי של
הרמקול בלי שהדבר ישפיע על עוצמת הקול ברמקול.

Get support at

www.logitech.com/support/mxsound

© 2017 Logitech. All rights reserved. Logitech, Logi and other Logitech marks are owned by Logitech and may be registered. *Bluetooth*® is a registered trademark of Bluetooth SIG, Inc. All other trademarks are the property of their respective owners.

WEB-621-001014.002