

WF-3720 Series

Przewodnik użytkownika

Prawa autorskie

Żadna część niniejszej publikacji nie może być powielana, przechowywana w jakimkolwiek systemie wyszukiwania informacji ani przesyłana w żadnej formie za pomocą jakichkolwiek środków (elektronicznych, mechanicznych, fotokopii, nagrywania i innych) bez pisemnej zgody firmy Seiko Epson Corporation. Wykorzystanie informacji zawartych w niniejszej dokumentacji nie podlega odpowiedzialności dotyczącej uprawnień patentowych. Nie podlega także odpowiedzialności za szkody wynikłe z wykorzystania informacji zawartych w niniejszej dokumentacji. Zawarte tutaj informacje są przeznaczone wyłącznie do użytku z niniejszym produktem Epson. Epson nie ponosi odpowiedzialności za jakiegokolwiek zastosowanie niniejszych informacji do innych produktów.

Ani firma Seiko Epson Corporation, ani firmy od niej zależne nie ponoszą odpowiedzialności przed nabywcą tego produktu ani osobami trzecimi za uszkodzenia, straty, koszty lub wydatki wynikające z wypadku, niewłaściwego użycia lub użycia produktu niezgodnie z przeznaczeniem albo niedozwolonej modyfikacji, naprawy lub zmian produktu bądź (nie dotyczy Stanów Zjednoczonych) nieprzestrzegania instrukcji firmy Seiko Epson Corporation dotyczących obsługi i konserwacji.

Firma Seiko Epson Corporation oraz jej partnerzy nie ponoszą odpowiedzialności za ewentualne uszkodzenia ani problemy, które wynikają z zastosowania urządzeń opcjonalnych lub materiałów eksploatacyjnych innych niż oznaczone przez firmę Seiko Epson Corporation jako Original Epson Products lub Epson Approved Products.

Firma Seiko Epson Corporation nie ponosi odpowiedzialności za ewentualne uszkodzenia wynikające z zakłóceń elektromagnetycznych spowodowanych użyciem jakichkolwiek innych kabli interfejsu niż kable oznaczone przez firmę Seiko Epson Corporation jako Epson Approved Products.

© 2016 Seiko Epson Corporation. All rights reserved.

Zawartość tego podręcznika oraz dane techniczne tego produktu mogą ulec zmianie bez wcześniejszego powiadomienia.

Znaki towarowe

❑ EPSON® to zastrzeżony znak towarowy, a EPSON EXCEED YOUR VISION lub EXCEED YOUR VISION to znak towarowy Seiko Epson Corporation.

❑ Epson Scan 2 software is based in part on the work of the Independent JPEG Group.

❑ libtiff

Copyright © 1988-1997 Sam Leffler

Copyright © 1991-1997 Silicon Graphics, Inc.

Permission to use, copy, modify, distribute, and sell this software and its documentation for any purpose is hereby granted without fee, provided that (i) the above copyright notices and this permission notice appear in all copies of the software and related documentation, and (ii) the names of Sam Leffler and Silicon Graphics may not be used in any advertising or publicity relating to the software without the specific, prior written permission of Sam Leffler and Silicon Graphics.

THE SOFTWARE IS PROVIDED "AS-IS" AND WITHOUT WARRANTY OF ANY KIND, EXPRESS, IMPLIED OR OTHERWISE, INCLUDING WITHOUT LIMITATION, ANY WARRANTY OF MERCHANTABILITY OR FITNESS FOR A PARTICULAR PURPOSE.

IN NO EVENT SHALL SAM LEFFLER OR SILICON GRAPHICS BE LIABLE FOR ANY SPECIAL, INCIDENTAL, INDIRECT OR CONSEQUENTIAL DAMAGES OF ANY KIND, OR ANY DAMAGES WHATSOEVER RESULTING FROM LOSS OF USE, DATA OR PROFITS, WHETHER OR NOT ADVISED OF THE POSSIBILITY OF DAMAGE, AND ON ANY THEORY OF LIABILITY, ARISING OUT OF OR IN CONNECTION WITH THE USE OR PERFORMANCE OF THIS SOFTWARE.

❑ Microsoft®, Windows®, and Windows Vista® are registered trademarks of Microsoft Corporation.

❑ Apple, Macintosh, Mac OS, OS X, Bonjour, Safari, iPad, iPhone, iPod touch, and iTunes are trademarks of Apple Inc., registered in the U.S. and other countries. AirPrint and the AirPrint logo are trademarks of Apple Inc.

❑ Google Cloud Print™, Chrome™, Chrome OS™, and Android™ are trademarks of Google Inc.

❑ Adobe and Adobe Reader are either registered trademarks or trademarks of Adobe Systems Incorporated in the United States and/or other countries.

❑ The N-Mark is a trademark or registered trademark of NFC Forum, Inc. in the United States and in other countries.

❑ Intel® is a registered trademark of Intel Corporation.

❑ Uwaga ogólna: inne nazwy produktów użyte w niniejszym dokumencie służą wyłącznie celom identyfikacyjnym i mogą być znakami towarowymi należącymi do ich właścicieli. Firma Epson nie rości sobie żadnych praw do tych znaków.

Spis treści

Prawa autorskie

Znaki towarowe

Informacje o podręczniku

Wprowadzenie do podręczników.	9
Oznaczenia i symbole.	9
Objaśnienia stosowane w niniejszym podręczniku.	10
Odniesienia do systemów operacyjnych.	10

Ważne instrukcje

Instrukcje dotyczące bezpieczeństwa.	11
Zalecenia i ostrzeżenia dotyczące drukarki.	12
Zalecenia i ostrzeżenia dotyczące	
konfigurowania/używania drukarki.	12
Zalecenia i ostrzeżenia dotyczące używania	
drukarki z połączeniem bezprzewodowym.	13
Zalecenia i ostrzeżenia dotyczące korzystania	
z ekranu dotykowego.	13
Ochrona informacji osobistych.	14

Podstawy korzystania z drukarki

Nazwy i funkcje części.	15
Panel sterowania.	18
Przyciski i kontrolki.	18
Podstawowa konfiguracja ekranu.	19
Obsługa za pomocą ekranu dotykowego.	19
Ikony wyświetlane na ekranie LCD.	20
Wprowadzanie znaków.	21
Wyświetlanie animacji.	22
Rejestrowanie ulubionych ustawień jako	
ustawień wstępnych.	22
Opcje menu Ustawienie wstępne.	23

Ustawienia sieciowe

Typy połączeń sieciowych.	24
Połączenie poprzez Ethernet.	24
Połączenie Wi-Fi.	24
Połączenie Wi-Fi Direct (Simple AP).	25
Podłączanie do komputera.	25
Połączenie z urządzeniem inteligentnym.	27
Wprowadzanie ustawień Wi-Fi z poziomu	
drukarki.	27

Ręczne konfigurowanie ustawień sieci Wi-Fi.	28
Wprowadzanie ustawień Wi-Fi poprzez	
konfigurację kodu PIN (WPS).	29
Konfigurowanie ustawień sieci Wi-Fi przy	
użyciu kodu PIN (WPS).	30
Konfiguracja ustawień połączenia Wi-Fi	
Direct (Zwykle AP).	31
Konfiguracja zaawansowanych ustawień	
sieciowych.	32
Sprawdzanie stanu połączenia sieciowego.	34
Ikona sieci.	34
Sprawdzanie szczegółowych informacji o	
sieci za pomocą panelu sterowania.	34
Drukowanie raportu połączenia sieciowego.	35
Drukowanie arkusza stanu sieci.	39
Zastępowanie lub dodawanie nowych punktów	
dostępu.	40
Zmiana metody połączenia na komputer.	40
Zmiana połączenia sieciowego na Ethernet z	
poziomu panelu sterowania.	42
Wyłączanie łączności Wi-Fi z poziomu panelu	
sterowania.	42
Rozłączanie połączenia w trybie Wi-Fi Direct	
(Simple AP) z panelu sterowania.	42
Przywracanie ustawień sieci za pomocą panelu	
sterowania.	43

Ładowanie papieru

Środki ostrożności dotyczące postępowania z	
papierem.	44
Dostępne papiery i pojemności.	45
Lista rodzajów papieru.	46
Ładowanie papieru do Kasety na papier.	47

Umieszczanie oryginałów

Dostępne oryginały dla ADF.	51
Umieszczanie oryginałów w podajniku ADF.	51
Umieszczanie oryginałów w podajniku ADF	
w przypadku kopiowania dwustronnego.	53
Umieszczanie oryginałów na Szyby skanera.	53

Zarządzanie kontaktami

Rejestrowanie kontaktów lub ich edytowanie.	56
Rejestrowanie zgrupowanych kontaktów lub ich	
edytowanie.	56

Spis treści

Rejestrowanie kontaktów w komputerze.	57	Skanowanie do komputera (Event Manager).	97
Elementy ustawień miejsca docelowego.	57	Skanowanie do urządzenia pamięci.	101
Rejestrowanie miejsc docelowych jako grupy.	59	Skanowanie do chmury.	103
Eksportowanie kontaktów i ich importowanie za pomocą komputera.	59	Skanowanie do komputera (WSD).	105
Eksportowanie kontaktów.	59	Skanowanie z poziomu komputera.	107
Importowanie kontaktów.	60	Skanowanie w aplikacji Epson Scan 2.	107
Drukowanie		Skanowanie z urządzeń inteligentnych.	110
Drukowanie z poziomu panelu sterowania.	61	Instalacja Epson iPrint.	110
Drukowanie plików JPEG z urządzenia pamięci. .61		Skanowanie w aplikacji Epson iPrint.	110
Drukowanie plików TIFF z urządzenia pamięci. .62		Skanowanie przez przykładanie inteligentnych urządzeń do Tag NFC.	111
Opcje menu Urządź. pamięci.	62	Faksowanie	
Drukowanie z komputera.	64	Konfiguracja faksu.	113
Podstawy drukowania — Windows.	64	Podłączenie linii telefonicznej.	113
Podstawy drukowania — Mac OS X.	66	Konfiguracja podstawowych ustawień faksu.	116
Drukowanie na obu stronach papieru.	68	Wysyłanie faksów.	120
Drukowanie kilku stron na jednej kartce.	70	Podstawowe czynności związane z wysyłaniem faksów.	120
Drukowanie z dopasowaniem do rozmiaru papieru.	71	Różne sposoby wysyłania faksów.	122
Drukowanie wielu plików razem (wyłącznie w systemie Windows).	73	Odbieranie faksów.	125
Drukowanie jednego obrazu w dużym formacie na wielu arkuszach (tylko w Windows).	74	Konfigurowanie trybu odbioru.	125
Drukowanie z wykorzystaniem funkcji zaawansowanych.	80	Różne sposoby odbierania faksów.	126
Drukowanie zdjęć przy użyciu aplikacji Epson Easy Photo Print.	83	Zapisywanie odebranych faksów.	128
Drukowanie z urządzeń inteligentnych.	84	Korzystanie z innych funkcji faksu.	131
Używanie Epson iPrint.	84	Drukowanie listy i raportu faksu.	131
Korzystanie z funkcji AirPrint.	87	Konfiguracja zabezpieczeń faksowania.	132
Anulowanie drukowania.	87	Opcje menu dla trybu Faks.	132
Anulowanie drukowania — panel sterowania.	88	Odbiorca.	132
Anulowanie drukowania — system Windows.	88	Ustawienia faksu.	133
Anulowanie drukowania — system Mac OS X.	88	Więcej.	134
Kopiowanie		Opcje menu Ustawienia faksu.	135
Podstawy kopiowania.	89	Spr. łącz. faksu.	135
Podstawowe opcje menu dotyczące kopiowania.	89	Kreator ust. faksu.	135
Zaawansowane opcje menu dotyczące kopiowania.	90	Ustaw. odbioru.	136
Skanowanie		Ustawienia raportu.	137
Skanowanie przy użyciu panelu sterowania.	92	Ustaw. podstawowe.	138
Skanowanie do folderu sieciowego lub na serwer FTP.	92	Ustawienia zabezp..	139
Skanowanie do wiadomości e-mail.	94	Opcje menu Ustawienia użytkownika.	139
		Opcje menu Skrzynka odbiorcza.	139
		Wymiana pojemników z tuszem	
		Sprawdzanie poziomów tuszu.	140
		Sprawdzanie poziomów tuszu — Panel sterowania.	140
		Sprawdzanie poziomów tuszu - system Windows.	140

Spis treści

Sprawdzanie poziomów tuszu — system Mac OS X.	140
Kody wkładów z tuszem.	140
Środki ostrożności dotyczące obchodzenia się z pojemnikami z tuszem.	141
Wymiana pojemników z tuszem.	144
Tymczasowe drukowanie za pomocą czarnego tuszu.	144
Tymczasowe drukowanie za pomocą czarnego tuszu — system Windows.	145
Tymczasowe drukowanie czarnym tuszem — Mac OS X.	146
Oszczędzanie czarnego tuszu, gdy zaczyna go brakować (wyłącznie w systemie Windows).	147
 Konserwacja drukarki	
Sprawdzanie i czyszczenie głowicy drukującej.	148
Sprawdzanie i czyszczenie głowicy drukującej — panel sterowania.	148
Sprawdzanie i czyszczenie głowicy drukującej — system Windows.	149
Sprawdzanie i czyszczenie głowicy drukującej — system Mac OS X.	149
Wyrównywanie głowicy drukującej.	150
Wyrównywanie głowicy drukującej — Panel sterowania.	150
Czyszczenie ścieżki papieru z tuszu.	151
Czyszczenie automatycznego podajnika dokumentów (ADF).	152
Czyszczenie Szyby skanera.	153
Oszczędzanie energii.	154
Oszczędzanie energii – panel sterowania.	155
 Opcje menu Ustaw.	
Opcje menu Ustawienia ogólne.	156
Ustaw. podstawowe.	156
Ustaw. drukarki.	157
Ustawienia sieciowe.	159
Ustawienia usługi internetowej.	160
Opcje menu Stan zapasów.	161
Opcje menu Konserwacja.	161
Spr. dyszy głow. druk.:.	161
Czyszcz. głow. druk.:.	161
Regul. głowicy druk.:.	162
Wymiana kartridża(y):.	162
Czyszcz. prowad. papieru:.	162
Opcje menu Druk.arkusz stanu.	162
Arkusz stanu konfiguracji:.	162

Arkusz stanu zapasów:.	162
Arkusz historii używania:.	162
Opcje menu Licznik wydruków.	162
Opcje menu Ustawienia użytkownika.	163
Opcje menu Przywr. ust. domyśl.	163
Opcje menu Aktualizacja oprogramowania.	163
Aktualizuj:.	163
Powiadomienie:.	164

Informacje o usługach sieciowych i oprogramowaniu

Epson ConnectUsługa.	165
Web Config.	165
Uruchamianie aplikacji konfiguracyjnej w przeglądarce.	166
Uruchomienie Web Config w Windows.	166
Uruchamianie aplikacji Web Config w systemie Mac OS X.	167
Sterownik drukarki dla systemu Windows.	167
Ograniczanie ustawień sterownika drukarki dla systemu Windows.	168
Konfiguracja ustawień działania dla sterownika drukarki w systemie Windows.	169
Sterownik drukarki systemu Mac OS X.	169
Konfiguracja ustawień działania dla sterownika drukarki w systemie Mac OS X.	169
Epson Scan 2 (sterownik skanera).	170
Epson Event Manager.	171
Sterownik PC-FAX (sterownik faksu).	171
Narzędzie FAX Utility.	172
Epson Easy Photo Print.	172
EPSON Software Updater.	173
EpsonNet Config.	173
Odinstalowywanie aplikacji.	174
Odinstalowywanie aplikacji — Windows.	174
Odinstalowywanie aplikacji — system Mac OS X.	175
Instalowanie aplikacji.	176
Aktualizacja aplikacji i oprogramowania układowego.	176
Aktualizowanie oprogramowania układowego drukarki za pomocą panelu sterowania.	177

Rozwiązywanie problemów

Sprawdzanie stanu drukarki.	178
-------------------------------------	-----

Spis treści

Sprawdzanie komunikatów na wyświetlaczu LCD.	178	Pozycja, rozmiar lub marginesy wydruku są nieprawidłowe.	195
Sprawdzanie stanu drukarki – Windows.	179	Wydrukowane znaki są nieprawidłowe lub zniekształcone.	195
Sprawdzanie stanu drukarki — Mac OS X.	180	Drukowany obraz jest odwrócony.	196
Sprawdzanie stanu oprogramowania.	180	Mozaikowe wzory na wydrukach.	196
Wyjmowanie zaciętego papieru.	180	Na skopiowanym obrazie pojawiają się nierówne kolory, rozmazania, kropki lub linie proste.	196
Papier nie jest podawany poprawnie.	181	Na skopiowanym obrazie widoczna jest mora (pomarszczenie lub siatka).	196
Blokada papieru.	181	Na skopiowanym obrazie widoczny jest obraz drugiej strony oryginału.	197
Papier jest podawany krzywo.	181	Nie można usunąć problemu z wydrukiem.	197
Kilka arkuszy papieru jest podawanych jednocześnie.	182	Inne problemy z drukowaniem.	197
Oryginały nie są podawane w ADF.	182	Zbyt wolne drukowanie.	197
Problemy z zasilaniem i panelem sterowania.	183	Szybkość drukowania drastycznie spada podczas drukowania bez przerwy.	198
Zasilanie się nie włącza.	183	Nie można anulować drukowania z komputera z systemem operacyjnym Mac OS X v10.6.8.	198
Zasilanie się nie wyłącza.	183	Nie można rozpocząć skanowania.	198
Zasilanie wyłącza się automatycznie.	183	Problemy z zeskanowanym obrazem.	199
Wyświetlacz LCD ciemniej.	183	Nierówne kolory, zabrudzenia, plamy, itp. widoczne podczas skanowania na szybie skanera.	199
Ekran dotykowy nie reaguje.	183	Podczas skanowania z ADF pojawiają się linie proste.	199
Nie można drukować z komputera.	183	Niska jakość obrazu.	200
Kiedy nie można wprowadzić ustawień sieciowych	184	W tle obrazów pojawia się przebitka.	200
Nie można połączyć się z urządzeń z drukarką mimo poprawnych ustawień sieciowych.	185	Tekst jest niewyraźny.	200
Sprawdzanie identyfikatora SSID sieci połączonej z drukarką.	186	Pojawiają się wzory mory (cienie w formie siatki).	200
Sprawdzanie identyfikatora SSID na komputerze.	187	Nie można zeskanować poprawnego obszaru na szybie skanera.	201
Nieoczekiwana utrata możliwości drukowania przez sieć.	188	Tekst nie jest właściwie rozpoznawany podczas zapisywania jako PDF z opcją przeszukiwania.	201
Nieoczekiwana utrata możliwości drukowania przez połączenie USB.	189	Nie można rozwiązać problemów z zeskanowanym obrazem.	202
Nie można drukować z telefonu iPhone ani tabletu iPad.	189	Inne problemy ze skanowaniem.	202
Problemy z wydrukiem.	189	Skanowanie przebiega wolno.	202
Wydruk jest pomarszczony lub brak kolorów.	189	Nie można wysłać przez e-mail zeskanowanego obrazu.	203
Pojawiają się paski lub nieoczekiwane kolory.	190	Skanowanie zatrzymuje się podczas skanowania do formatu PDF/Multi-TIFF.	203
Kolorowe prążki pojawiają się w odstępach około 1.1 cm.	190	Problemy z wysyłaniem i odbieraniem faksów.	203
Rozmazane wydruki, pionowe paski lub nieprawidłowe wyrównanie.	191	Nie można wysłać lub odbierać faksów.	203
Słaba jakość wydruku.	191	Nie można wysłać faksów.	205
Papier jest poplamiony lub przetarty.	193	Nie można wysłać faksów do konkretnego odbiorcy.	205
Na papierze rozmazał się tusz podczas drukowania dwustronnego.	193		
Wydrukowane zdjęcia są lepkie.	194		
Obrazy lub zdjęcia są drukowane w nieoczekiwanych kolorach.	194		
Nie można drukować bez marginesów.	194		
Podczas drukowania bez obramowania obcinane są krawędzie obrazu.	195		

Spis treści

Nie można wysłać faksów o określonej godzinie.	205	German Blue Angel.	220
Nie można odbierać faksów.	205	Ograniczenia dotyczące kopiowania.	220
Nie można zapisać odebranych faksów na urządzeniu pamięci.	206	Transportowanie drukarki.	221
Wystąpił błąd zapelnienia pamięci.	206	Dostęp do zewnętrznego urządzenia USB z komputera.	223
Jakość wysłanego faksu jest niska.	207	Korzystanie z serwera e-mail.	223
Faksy są wysyłane w nieprawidłowym formacie	207	Konfiguracja serwera e-mail.	224
Jakość odebranego faksu jest niska.	207	Elementy ustawień serwera e-mail.	225
Odebrane fakсы nie są drukowane.	208	Sprawdzanie połączenie serwera e-mail.	225
Druga strona odbieranych faksów jest pusta lub drukowana jest tylko niewielka część tekstu	208	Gdzie uzyskać pomoc.	227
Inne problemy z faksowaniem.	208	Witryna pomocy technicznej w sieci Web.	227
Nie można nawiązywać połączeń za pośrednictwem podłączonego telefonu.	208	Kontakt z działem pomocy technicznej firmy Epson.	227
Automatyczna sekretarka nie odbiera wiadomości głosowych.	208		
Numer faksu nadawcy nie jest widoczny na odebranych faksach lub jest nieprawidłowy.	209		
Inne problemy.	209		
Lekkie porażenie prądem w momencie dotknięcia drukarki.	209		
Drukarka w trakcie pracy jest bardzo głośna.	209		
Data i godzina są nieprawidłowe.	209		
Urządzenie pamięci nie zostało rozpoznane.	209		
Nie można zapisać danych na urządzeniu pamięci.	210		
Aplikacja jest blokowana przez zaporę (wyłącznie w systemie Windows).	210		
„!” jest wyświetlany na ekranie wyboru zdjęcia.	210		
Dodatek			
Parametry techniczne.	211		
Dane techniczne drukarki.	211		
Dane techniczne skanera.	212		
Dane techniczne interfejsu.	212		
Dane techniczne faksu.	213		
Lista funkcji sieci.	213		
Dane techniczne modułu Wi-Fi.	215		
Specyfikacje Ethernet.	215		
Protokół zabezpieczeń.	216		
Obsługiwane usługi innych firm.	216		
Dane techniczne zewnętrznego urządzenia USB	216		
Specyfikacja obsługiwanych danych.	216		
Wymiary.	217		
Parametry elektryczne.	217		
Dane techniczne dotyczące środowiska pracy.	218		
Wymagania systemowe.	218		
Informacje prawne.	219		
Standardy i normy.	219		

Informacje o podręczniku

Wprowadzenie do podręczników

Z drukarką Epson są dostarczane następujące podręczniki. Poza wymienionymi podręcznikami można też zapoznać się z różnymi rodzajami informacji pomocy dostępnymi w drukarce lub w aplikacjach oprogramowania Epson.

- Ważne instrukcje bezpieczeństwa (podręcznik papierowy)
Udostępnia instrukcje bezpiecznej obsługi tej drukarki.
- Rozpocznij tutaj (podręcznik papierowy)
Zawiera informacje na temat konfigurowania drukarki, instalowania oprogramowania, korzystania z drukarki itp.
- Przewodnik użytkownika (elektroniczny)
Niniejszy podręcznik. Zawiera ogólne informacje i instrukcje dotyczące używania drukarki, ustawień sieciowych podczas korzystania z drukarki w sieci oraz rozwiązywania problemów.

Najnowsze wersje wyżej wymienionych podręczników można uzyskać w następujący sposób.

- Podręcznik papierowy
Odwiedź stronę internetową pomocy technicznej Epson Europe, pod adresem <http://www.epson.eu/Support> lub ogólnosiwiatową stronę internetową pomocy technicznej Epson pod adresem <http://support.epson.net/>.
- Podręcznik elektroniczny
Uruchom w komputerze EPSON Software Updater. EPSON Software Updater sprawdza dostępność aktualizacji aplikacji Epson oraz podręczników w wersji elektronicznej i umożliwia pobranie najnowszych wersji.

Powiązane informacje

➔ „EPSON Software Updater” na stronie 173

Oznaczenia i symbole

**Przeestroga:**

Instrukcje, które muszą być uważnie przestrzegane, aby uniknąć uszkodzeń ciała.

**Ważne:**

Instrukcje, które muszą być przestrzegane, aby zapobiec uszkodzeniu sprzętu.

Uwaga:

Zawiera informacje uzupełniające i referencyjne.

➔ Powiązane informacje

Łączy do powiązanych rozdziałów.

Objaśnienia stosowane w niniejszym podręczniku

- Zrzuty ekranowe sterownika drukarki oraz ekrany Epson Scan 2 (sterownik skanera) pochodzą z systemu Windows 10 lub Mac OS X v10.11.x. Materiały prezentowane na tych ekranach różnią się w zależności od modelu i sytuacji.
- Ilustracje drukarki prezentowane w tym podręczniku są wyłącznie przykładowe. Mogą co prawda występować niewielkie różnice w zależności od konkretnego modelu, jednak zasada obsługi pozostaje taka sama.
- Niektóre pozycje menu wyświetlane na ekranie LCD mogą się różnić w zależności od konkretnego modelu i ustawień.

Odniesienia do systemów operacyjnych

Windows

W tym podręczniku takie określenia jak „Windows 10”, „Windows 8.1”, „Windows 8”, „Windows 7”, „Windows Vista”, „Windows XP”, „Windows Server 2012 R2”, „Windows Server 2012”, „Windows Server 2008 R2”, „Windows Server 2008”, „Windows Server 2003 R2” i „Windows Server 2003” odnoszą się do następujących systemów operacyjnych. Oprócz tego określenie „Windows” stosowane jest w odniesieniu do wszystkich wersji.

- System operacyjny Microsoft® Windows® 10
- System operacyjny Microsoft® Windows® 8.1
- System operacyjny Microsoft® Windows® 8
- System operacyjny Microsoft® Windows® 7
- System operacyjny Microsoft® Windows Vista®
- System operacyjny Microsoft® Windows® XP
- System operacyjny Microsoft® Windows® XP Professional x64 Edition
- System operacyjny Microsoft® Windows Server® 2012 R2
- System operacyjny Microsoft® Windows Server® 2012
- System operacyjny Microsoft® Windows Server® 2008 R2
- System operacyjny Microsoft® Windows Server® 2008
- System operacyjny Microsoft® Windows Server® 2003 R2
- System operacyjny Microsoft® Windows Server® 2003

Mac OS X

W tym podręczniku określenie „Mac OS X v10.11.x” odnosi się do systemu OS X El Capitan, „Mac OS X v10.10.x” odnosi się do systemu OS X Yosemite, „Mac OS X v10.9.x” odnosi się do systemu OS X Mavericks, i „Mac OS X v10.8.x” odnosi się do systemu OS X Mountain Lion. Oprócz tego określenie „Mac OS X” stosowane jest w odniesieniu do systemów „Mac OS X v10.11.x”, „Mac OS X v10.10.x”, „Mac OS X v10.9.x”, „Mac OS X v10.8.x”, „Mac OS X v10.7.x” i „Mac OS X v10.6.8”.

Ważne instrukcje

Instrukcje dotyczące bezpieczeństwa

Należy zapoznać się z poniższymi instrukcjami i stosować się do nich w celu zapewnienia bezpieczeństwa podczas użytkowania drukarki. Podręcznik ten należy zachować do użycia w przyszłości. Ponadto należy stosować się do wszelkich ostrzeżeń i instrukcji umieszczonych na drukarce.

- Niektóre symbole użyte w drukarce mają na celu zapewnienie bezpieczeństwa i umożliwienie prawidłowego użytkowania drukarki. Odwiedź poniższą stronę internetową w celu poznania znaczeń tych symboli.
<http://support.epson.net/symbols>
- Należy używać wyłącznie przewodu zasilania dostarczonego z drukarką. Nie wolno używać przewodów od innych urządzeń. Korzystanie z przewodów zasilania od innych urządzeń lub podłączanie przewodu zasilania dostarczonego z drukarką do innych urządzeń może spowodować pożar lub porażenie prądem elektrycznym.
- Należy używać tylko przewodu zasilania prądem zmiennym zgodnego z odpowiednią lokalną normą bezpieczeństwa.
- Nigdy nie należy rozbierać, modyfikować ani naprawiać przewodu zasilania, wtyczki, modułu drukarki, modułu skanera lub urządzeń opcjonalnych za wyjątkiem przypadków opisanych w podręcznikach drukarki.
- W poniższych sytuacjach należy odłączyć drukarkę od zasilania i skontaktować się z wykwalifikowanym personelem serwisowym:
Przewód zasilania lub jego wtyczka są uszkodzone, do drukarki dostał się płyn, drukarka została upuszczona lub jej obudowa została uszkodzona, drukarka nie działa prawidłowo lub zaobserwowano wyraźne zmiany w jej wydajności. Nie należy regulować elementów sterowania, które nie zostały opisane w instrukcji obsługi.
- Drukarkę należy umieścić blisko ściennego gniazda zasilania, z którego można łatwo wyjąć wtyczkę.
- Nie należy umieszczać lub przechowywać drukarki poza pomieszczeniami, w miejscu o dużym zapyleniu, w pobliżu wody, źródeł ciepła lub w miejscach, w których występują drgania, wibracje, wysoka temperatura i wilgotność.
- Nie należy wylewać płynów na drukarki ani obsługiwać jej mokrymi dłońmi.
- Drukarkę należy trzymać w odległości przynajmniej 22 cm od rozruszników serca. Fale radiowe generowane przez drukarkę mogą negatywnie wpłynąć na pracę rozruszników serca.
- W przypadku uszkodzenia ekranu LCD skontaktuj się ze sprzedawcą. Jeśli roztwór ciekłych kryształów zetknie się ze skórą rąk, należy dokładnie je umyć wodą z mydłem. Jeśli roztwór ciekłych kryształów dostanie się do oczu, należy natychmiast przemyć je wodą. Jeżeli po przemyciu oczu występują dolegliwości lub problemy z widzeniem, należy natychmiast skontaktować się z lekarzem.
- Nie wolno korzystać z telefonu podczas burzy z piorunami. Istnieje ryzyko porażenia piorunem.
- Nie wolno używać telefonu do zgłaszania wycieku gazu, znajdując się w pobliżu wycieku.
- Dotykając zużytych pojemników z tuszem, należy zachować ostrożność, ponieważ wokół portu może znajdować się tusz.
 - W przypadku kontaktu tuszu ze skórą należy to miejsce dokładnie umyć mydłem i spłukać wodą.
 - W przypadku dostania się tuszu do oczu należy natychmiast przemyć je wodą. Jeżeli po przemyciu oczu występują dolegliwości lub problemy ze wzrokiem, należy natychmiast skontaktować się z lekarzem.
 - W przypadku dostania się tuszu do ust należy natychmiast skontaktować się z lekarzem.
- Nie rozmontowywać pojemnika z tuszem. W przeciwnym wypadku tusz może dostać się do oczu lub na skórę.

Ważne instrukcje

- Nie wstrząsać pojemnikami z tuszem zbyt mocno. Zapobiegać ich upuszczeniu. Należy również uważać, aby ich nie zgnieść lub nie zerwać etykiet. W ten sposób można spowodować wyciek tuszu.
- Pojemniki z tuszem przechowywać w miejscu niedostępnym dla dzieci.



Zalecenia i ostrzeżenia dotyczące drukarki

Aby zapobiec uszkodzeniom drukarki i mienia, należy się zapoznać z tymi instrukcjami i się do nich stosować. Podręcznik ten należy zachować do użycia w przyszłości.

Zalecenia i ostrzeżenia dotyczące konfigurowania/używania drukarki

- Nie należy blokować ani zakrywać wlotów i otworów drukarki.
- Należy używać wyłącznie źródła zasilania wskazanego na etykiecie drukarki.
- Należy unikać stosowania gniazd znajdujących się w obwodach, do których podłączone są fotokopiarki lub regularnie włączające i wyłączające się systemy wentylacyjne.
- Należy unikać gniazd elektrycznych kontrolowanych za pomocą wyłączników ściennych lub automatycznych wyłączników czasowych.
- Cały system komputerowy należy umieścić z dala od potencjalnych źródeł zakłóceń elektromagnetycznych, takich jak głośniki lub urządzenia bazowe telefonów bezprzewodowych.
- Kable zasilania powinny być umieszczone w takim miejscu, aby nie były wystawione na ścieranie ani nie były nacinane, szarpane i skręcane. Nie należy umieszczać przedmiotów na przewodach zasilania oraz nie należy umieszczać przewodów zasilania w miejscach, w których będą nadeptywać je przechodzące osoby lub przebiegać po nich. Należy zwrócić szczególną uwagę na to, aby przewody zasilania nie były zagięte w punktach ich połączeń z transformatorem.
- W przypadku gdy do zasilania drukarki stosowany jest przedłużacz, należy się upewnić, że łączny pobór prądu wszystkich podłączonych do niego urządzeń nie przekracza limitu dopuszczalnego dla przedłużacza. Ponadto należy się upewnić, że całkowite natężenie prądu pobieranego przez podłączone urządzenia nie przekracza wartości nominalnej natężenia dla ściennego gniazda zasilania.
- Jeśli drukarka ma być używana na terenie Niemiec, instalacja elektryczna w budynku musi być chroniona bezpiecznikiem 10- lub 16-ampierowym w celu zapewnienia drukarce wystarczającej ochrony przed zwarciami i przepięciami.
- Podczas podłączania drukarki do komputera lub innego urządzenia za pomocą kabla należy sprawdzić, czy położenie złączy jest prawidłowe. Każde złącze ma tylko jedno właściwe położenie. Podłączenie złącza w nieprawidłowy sposób może spowodować uszkodzenie obu urządzeń połączonych kablem.
- Drukarkę należy ustawić na płaskiej, stabilnej powierzchni, która ze wszystkich stron wykracza poza krawędzie obudowy drukarki. Drukarka nie będzie działać poprawnie, jeśli zostanie ustawiona pod kątem.
- Podczas przechowywania lub transportowania drukarki nie przechylać jej, nie ustawiać pionowo ani nie odwracać, ponieważ można spowodować wyciek tuszu.
- Nad drukarką należy pozostawić ilość miejsca pozwalającą na całkowite podniesienie pokrywy dokumentów.
- Należy pozostawić wystarczającą ilość miejsca z przodu drukarki, aby papier mógł być całkowicie wysuwany.
- Należy unikać miejsc, w których występują gwałtowne zmiany temperatury i wilgotności. Drukarkę należy ustawić z dala od bezpośredniego światła słonecznego, silnego oświetlenia sztucznego i źródeł ciepła.
- Nie należy wkładać przedmiotów przez otwory drukarki.

Ważne instrukcje

- Nie należy wkładać dłoni do drukarki podczas drukowania.
- Nie należy dotykać białego płaskiego kabla wewnątrz drukarki.
- Nie należy używać produktów w aerozolu, zawierających łatwopalne składniki, wewnątrz lub w pobliżu drukarki. Grozi to pożarem.
- Nie należy przesuwać głowicy drukującej ręką, bo może to spowodować uszkodzenie drukarki.
- Należy uważać, aby nie przyciąć palców podczas zamykania modułu skanera.
- Umieszczając oryginały, nie należy naciskać zbyt mocno szyba skanera.
- Drukarkę należy zawsze wyłączać naciskając przycisk . Nie należy odłączać drukarki od gniazda ani jej wyłączać do momentu aż kontrolka  przestanie migotać.
- Przed transportowaniem drukarki należy upewnić się, że głowica drukująca znajduje się w pozycji początkowej (z prawej strony urządzenia), a pojemniki z tuszem znajdują się na swoim miejscu.
- Jeśli drukarka nie będzie używana przez dłuższy czas, należy odłączyć kabel zasilania z gniazdzka elektrycznego.

Zalecenia i ostrzeżenia dotyczące używania drukarki z połączeniem bezprzewodowym

- Fale radiowe generowane przez drukarkę mogą negatywnie wpływać na pracę elektronicznych urządzeń medycznych, powodując ich awarie. Podczas korzystania z drukarki w placówkach służby zdrowia lub w pobliżu sprzętu medycznego należy postępować zgodnie ze wskazówkami upoważnionego personelu pracującego w tych placówkach oraz stosować się do wszystkich ostrzeżeń i instrukcji umieszczonych na sprzęcie medycznym.
- Fale radiowe generowane przez drukarkę mogą negatywnie wpływać na pracę urządzeń sterowanych automatycznie, takich jak drzwi automatyczne lub alarmy przeciwpożarowe, powodując ich nieprawidłowe działanie, co może doprowadzić do wypadku. W przypadku korzystania z drukarki w pobliżu urządzeń sterowanych automatycznie należy stosować się do wszystkich ostrzeżeń i instrukcji umieszczonych na tych urządzeniach.

Zalecenia i ostrzeżenia dotyczące korzystania z ekranu dotykowego

- Ekran LCD może zawierać kilka małych jasnych lub ciemnych punktów. Ze względu na jego funkcje jasność ekranu może być niejednolita. Jest to normalne zjawisko i nie oznacza usterki.
- Do czyszczenia należy używać tylko miękkiej i suchej ściereczki. Nie należy używać chemicznych lub płynnych środków czyszczących.
- Zewnętrzna pokrywa ekranu dotykowego może pęknąć pod wpływem mocnego uderzenia. Skontaktuj się ze sprzedawcą, jeśli powierzchnia panelu popęka. Nie wolno dotykać ani próbować demontować popękanych części.
- Ekran dotykowy należy dotykać delikatnie palcem. Nie wolno go mocno naciskać ani dotykać paznokciami.
- Do wykonywania operacji nie należy używać ostro zakończonych przedmiotów, takich jak długopisy lub ostro zastruganych ołówków.
- Skraplanie pary wodnej wewnątrz ekranu dotykowego z powodu gwałtownych zmian temperatury czy wilgotności może prowadzić do pogorszenia jego działania.

Ochrona informacji osobistych

Aby oddać drukarkę innej osobie lub ją zutylizować, wykasuj wszystkie dane osobowe zapisane w pamięci urządzenia, wybierając na panelu sterowania pozycje **Ustaw.** > **Przywr. ust. domyśl.** > **Usuń wsz. dane i ustaw..**

Podstawy korzystania z drukarki

Nazwy i funkcje części

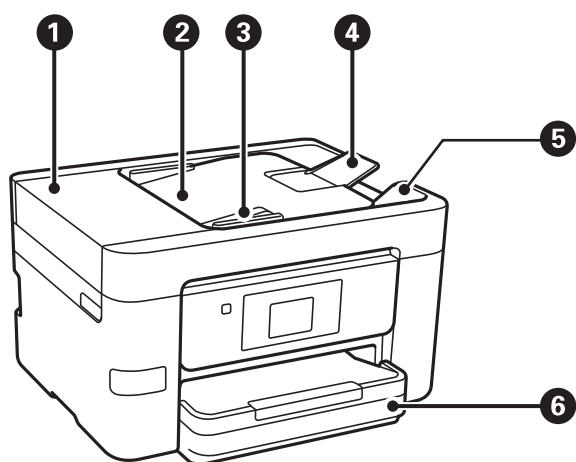

❶	Pokrywa ADF (Automatyczny podajnik dokumentów)	Otwórz podczas usuwania papieru zaciętych oryginałów w ADF.
❷	Taca wejściowa ADF	Służy do automatycznego podawania oryginałów.
❸	Prowadnica krawędzi ADF	Służy do podawania oryginałów prosto do drukarki. Przysuń do krawędzi oryginałów.
❹	podpórka dokumentów podajnika ADF	Służy do podtrzymywania oryginałów o rozmiarze większym niż A4.
❺	Taca wyjściowa ADF	Przechowuje oryginały wysunięte z ADF.
❻	Kaseta na papier	Służy do ładowania papieru.

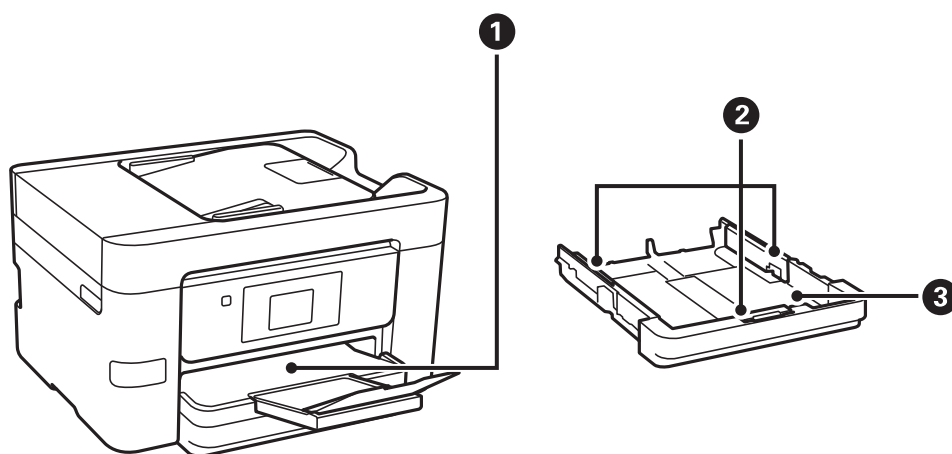

❶	Taca wyjściowa	Przechowuje papier wysunięty z drukarki.
---	----------------	--

Podstawy korzystania z drukarki

2	Prowadnice krawędziowe	Wprowadza papier prosto do drukarki. Należy dosunąć je do krawędzi papieru.
3	Kaseta na papier	Służy do ładowania papieru.

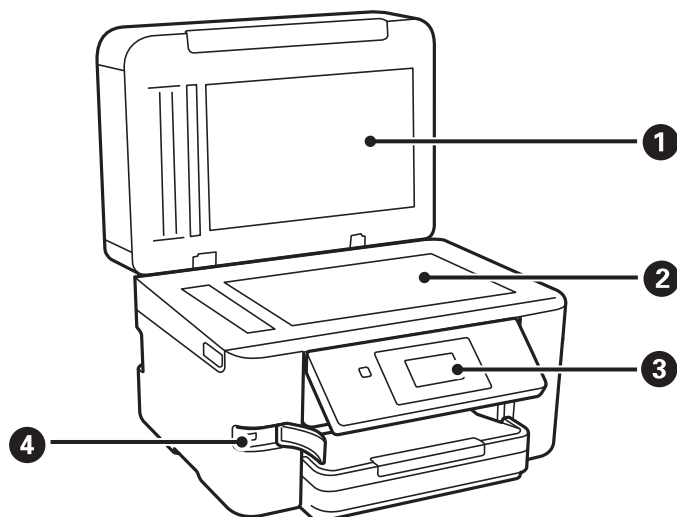

1	Pokrywa dokumentów	Blokuje dostęp światła zewnętrznego podczas skanowania.
2	Szyba skanera	Umieść oryginały.
3	Panel sterowania	Służy do wskazywania stanu drukarki i umożliwia konfigurację ustawień drukowania.
4	Zewnętrzny port USB	Służy do podłączania urządzeń pamięci.

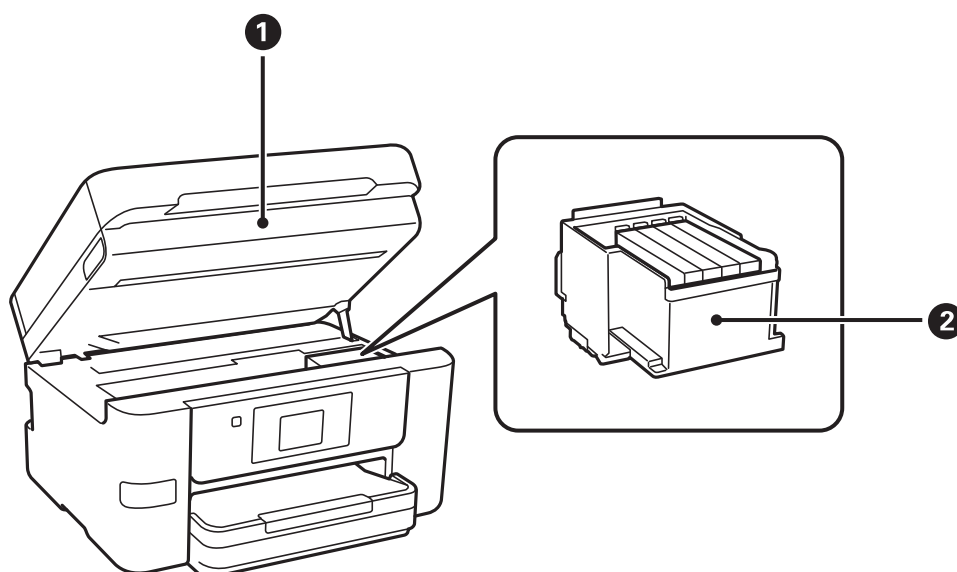

Podstawy korzystania z drukarki

❶	Moduł skanera	Służy do skanowania umieszczonych w nim oryginałów. Otwierana podczas wymiany pojemników z tuszem lub usuwania papieru zaciętego wewnątrz drukarki.
❷	Uchwyt na wkłady z tuszem	Pozwala zamontować wkłady z tuszem. Tusz jest wyrzucany przez dysze znajdujące się poniżej głowicy drukującej.

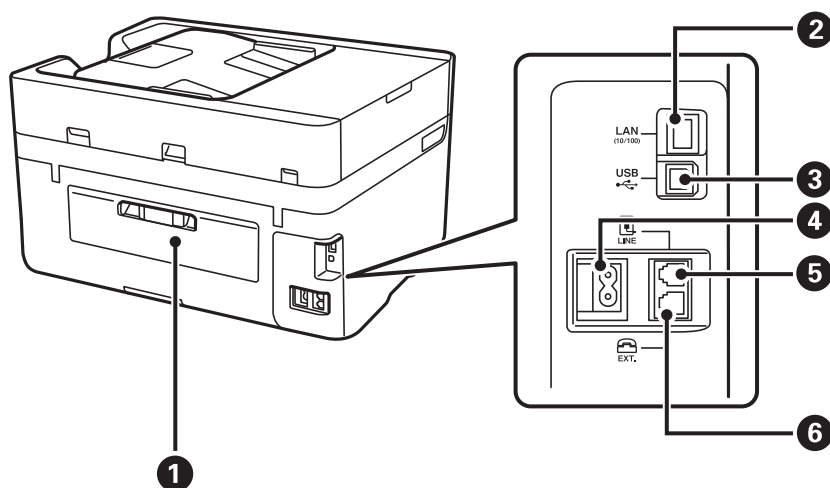

❶	Tylna pokrywa	Odłącz podczas usuwania zaciętego papieru.
❷	Port LAN	Umożliwia podłączenie przewodu LAN.
❸	Port USB	Umożliwia podłączenie przewodu USB.
❹	Wejście zasilania	Służy do podłączania przewodu zasilającego.
❺	Port LINE	Podłączenie linii telefonicznej.
❻	Port EXT.	Podłączenie zewnętrznych urządzeń telefonicznych.

Panel sterowania

Przyciski i kontrolki

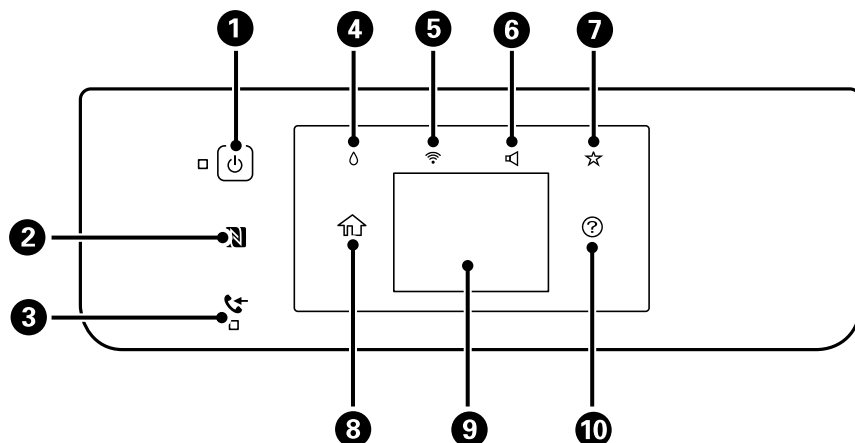

1	<p>Włączenie lub wyłączenie drukarki. Przewód zasilający należy odłączyć, gdy zgaśnie kontrolka zasilania.</p>				
2	<p>Przyłóż urządzenie inteligentne do tego symbolu, aby bezpośrednio z niego wykonać wydruk lub skanowanie.</p>				
3	<p>Włącza się, gdy w pamięci drukarki przechowywane są odebrane dokumenty, które jeszcze nie zostały odczytane, wydrukowane ani zapisane.</p>				
4	<p>Wyświetlenie ekranu Stan zasobów.</p> <div data-bbox="678 1265 1029 1534" style="border: 1px solid black; padding: 5px; margin: 10px auto; width: fit-content;"> <p>Close Supply Status</p> <p>Ink Level</p> <table style="width: 100%; text-align: center;"> <tr> <td style="width: 50%;">BK</td> <td style="width: 50%;">C</td> </tr> <tr> <td style="width: 50%;">M</td> <td style="width: 50%;">Y</td> </tr> </table> <p>Replace Ink Cartridge(s) Print Supply Status Sheet</p> </div> <p>Możliwe jest sprawdzanie przybliżonych poziomów tuszu. Można też wymienić wkłady z tuszem lub wydrukować Arkusz stanu zasobów.</p>	BK	C	M	Y
BK	C				
M	Y				
5	<p>Wyświetlenie ekranu Ustawienia połączenie sieciowego. Dotknij ikony, aby sprawdzić i zmienić bieżące ustawienia.</p>				
6	<p>Wyświetlenie ekranu Ustawienia dźwięku urządzenia. Można ustawić Wycisz i Tryb cichy. Na tym ekranie można też uzyskać dostęp do menu Dźwięk.</p>				
7	<p>Wyświetlanie listy ustawień zarejestrowanych w Ustawienie wstępne. Można też rejestrować nowe ulubione ustawienia.</p>				
8	<p>Wyświetlenie ekranu głównego.</p>				
9	<p>Wyświetlenie menu i komunikatów.</p>				

Podstawy korzystania z drukarki

10

Wyświetlenie rozwiązań w przypadku wystąpienia problemów.

Powiązane informacje

➔ „Dźwięk:” na stronie 156

➔ „Rejestrowanie ulubionych ustawień jako ustawień wstępnych” na stronie 22

Podstawowa konfiguracja ekranu

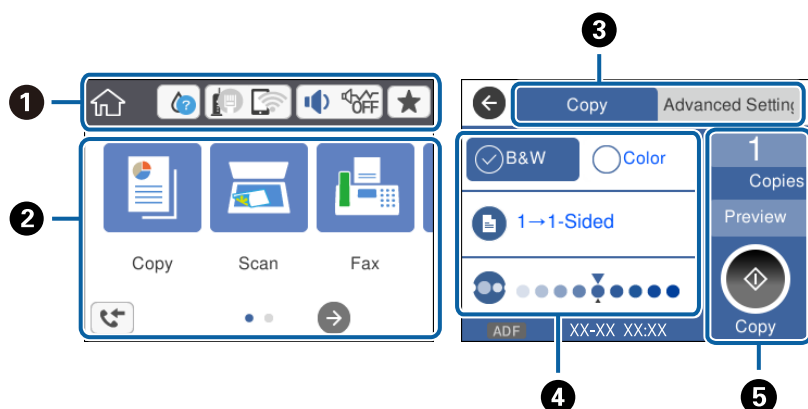

1	Wskazuje pozycje, które zostały przydzielone na drukarce do ikon. Dotknij, aby sprawdzić bieżące ustawienia lub uzyskać dostęp do menu ustawień. Ten pasek czynności jest wyświetlany tylko na ekranie głównym.
2	Służy do wyświetlania każdego trybu.
3	Służy do przełączania kart.
4	Wskazuje pozycje ustawień. Dotknij poszczególnych pozycji, aby ustawić lub zmienić ustawienia. Pozycje wyszarzone nie są dostępne. Dotknij pozycji, aby sprawdzić przyczynę ich niedostępności.
5	Służy do wykonywania bieżących ustawień. Dostępne funkcje zależą od wybranego trybu. Ten pasek czynności jest wyświetlany tylko na karcie ustawień podstawowych.

Obsługa za pomocą ekranu dotykowego

Ekran dotykowy obsługuje następujące operacje.





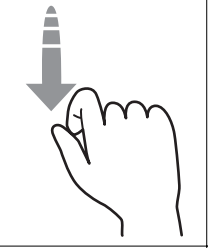
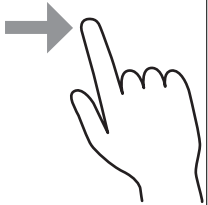







Dotknięcie		Naciśnięcie albo wybór pozycji lub ikon.
------------	---	--

Podstawy korzystania z drukarki





Muśnięcie		Szybkie przewinięcie ekranu.
Przeciągnięcie		Przytrzymanie i przesunięcie pozycji.

Ikony wyświetlane na ekranie LCD

W zależności od stanu drukarki, na ekranie LCD wyświetlane są następujące ikony.

	<p>Wskazywanie stanu materiałów eksploatacyjnych.</p> <p>Dotknij ikony, aby sprawdzić przybliżone poziomy tuszu. Można też wymienić wkłady z tuszem lub wydrukować Arkusz stanu zapasów.</p>
	<p>Wyświetlenie stanu połączenia sieciowego.</p> <p>Dotknij ikony, aby sprawdzić i zmienić bieżące ustawienia. Jest to skrót do następującego menu.</p> <p>Ustaw. > Ustawienia ogólne > Ustawienia sieciowe > Ustawienia Wi-Fi</p>
	Drukarka nie jest połączona z siecią przewodową (Ethernet) lub sieć nie jest skonfigurowana.
	Drukarka jest połączona z siecią przewodową (Ethernet).
	Drukarka nie jest połączona z siecią bezprzewodową (Wi-Fi).
	Trwa wyszukiwanie identyfikatora SSID, adres IP nie jest przydzielony lub wystąpił problem z siecią bezprzewodową (Wi-Fi).
	<p>Drukarka jest połączona z siecią bezprzewodową (Wi-Fi).</p> <p>Liczba kresek wskazuje siłę sygnału połączenia. Im więcej kresek, tym silniejszy sygnał.</p>
	Drukarka nie jest połączona z siecią bezprzewodową (Wi-Fi) w trybie Wi-Fi Direct (Zwykłe AP).
	Drukarka jest połączona z siecią bezprzewodową (Wi-Fi) w trybie Wi-Fi Direct (Zwykłe AP).
	<p>Wyświetlenie ekranu Ustawienia dźwięku urządzenia. Można ustawić Wycisz i Tryb cichy.</p> <p>Na tym ekranie można też uzyskać dostęp do menu Dźwięk. Jest to skrót do następującego menu.</p> <p>Ustaw. > Ustawienia ogólne > Ustaw. podstawowe > Dźwięk</p>
	Wskazywanie, czy na drukarce włączony jest tryb Tryb cichy . Włączenie tej funkcji powoduje zmniejszenie poziomu hałasu generowanego przez pracującą drukarkę, ale równocześnie obniżenie prędkości drukowania. W zależności od wybranego rodzaju papieru i jakości drukowania poziom hałasu emitowanego przez drukarkę może nie ulec zmianie.
	

Podstawy korzystania z drukarki

	Wyświetlanie listy ustawień zarejestrowanych w Ustawienie wstępne . Można też zarejestrować nowe ulubione ustawienia.
	Wyświetlenie ekranu Informacje o danych faksu .
	Wskazywanie dostępności informacji dodatkowych. Dotknij ikony, aby wyświetlić komunikat.
	Wskazywanie problemu z pozycjami. Dotknij ikony, aby sprawdzić, jak rozwiązać dany problem.
	Wskazywanie, że dane nie zostały jeszcze odczytane, wydrukowane ani zapisane. Liczba wskazuje liczbę pozycji danych.

Powiązane informacje

➔ „Dźwięk” na stronie 156

➔ „Rejestrowanie ulubionych ustawień jako ustawień wstępnych” na stronie 22

Wprowadzanie znaków

Podczas rejestrowania nowego kontaktu, konfigurowania ustawień sieciowych itp. można wpisywać znaki i symbole, korzystając z ekranu klawiatury programowej.

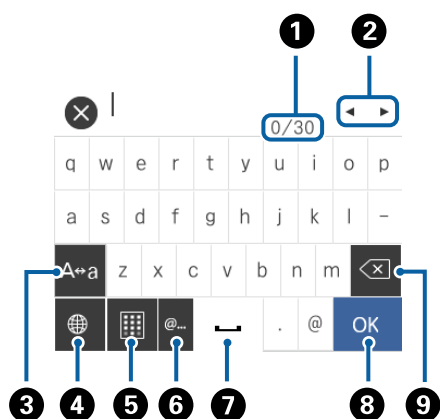

Uwaga:

Dostępne ikony mogą się różnić w zależności od ustawień.

1	Wskazywanie liczby znaków.
2	Przesunięcie kursora w pozycję wprowadzania.
3	Przełączanie dużych i małych liter lub numerów i symboli.
4	Przełączanie rodzaju znaków. Można wprowadzać znaki alfanumeryczne, symbole i znaki specjalne, takie jak przegłosy i akcenty.
5	Zmiana układu klawiatury.
6	Wprowadzanie często używanych adresów e-mail lub adresów URL przez wybór pozycji.
7	Wstawienie spacji.
8	Wprowadzenie znaku.

9

Usunięcie znaku po lewej stronie.

Wyświetlanie animacji

Na ekranie LCD można wyświetlić animacje instrukcji obsługi, np. wkładania papieru lub usuwania zaciętego papieru.

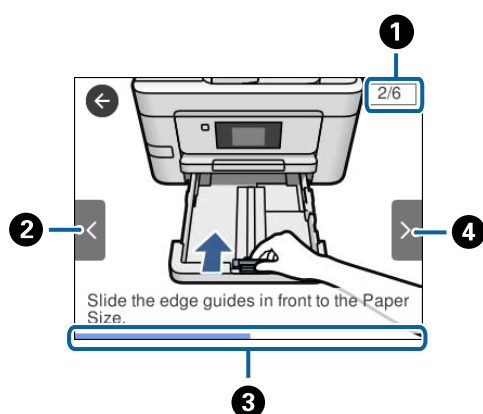

- Dotknięcie pozycji  po prawej stronie ekranu: wyświetlenie ekranu pomocy. Dotknij pozycji **Sposób obsługi** i wybierz pozycje, które mają być wyświetlone.
- Dotknięcie pozycji **Sposób obsługi** na dole ekranu obsługi: wyświetlenie animacji kontekstowej.



1	Wskazywanie łącznej liczby czynności i numeru bieżącej czynności. W powyższym przykładzie pokazana jest czynność 2 z 6.
2	Powrót do poprzedniej czynności.
3	Wskazywanie postępu bieżącej czynności. Animacja jest powtarzana, aż pasek postępu osiągnie koniec.
4	Przejdźcie do następnej czynności.

Rejestrowanie ulubionych ustawień jako ustawień wstępnych

Często używane ustawienia kopiowania, faksu czy skanowania można zarejestrować jako ustawienia wstępne.

Aby zarejestrować ustawienie wstępne, na ekranie głównym dotknij ikony , następnie dotknij pozycji **Dodaj nowy** i wybierz funkcję, dla której mają być zarejestrowane ustawienia wstępne. Skonfiguruj niezbędne ustawienia, dotknij ikony , a następnie wpisz nazwę ustawienia wstępnego.

Aby załadować wcześniej zarejestrowane ustawienie wstępne, wybierz je z listy.

Można też zarejestrować bieżący adres i ustawienia, dotykając ikony  na panelu sterowania drukarki na ekranie każdej funkcji.

Aby zmienić zarejestrowane ustawienia, zmień ustawienia na ekranie każdej funkcji i dotknij ikony  na panelu sterowania drukarki. Dotknij pozycji **Zarejestruj bieżące ustawienia** > **Zarejestruj w Ustawieniach wstępnych**, a następnie wybierz docelowe miejsce do zastąpienia.

Opcje menu Ustawienie wstępne

Dotknij ikony > obok zarejestrowanych ustawień wstępnych, aby wyświetlić szczegóły zarejestrowanych ustawień. Można zmienić nazwę zarejestrowaną, dotykając nazwy na ekranie szczegółów.



Usuwanie zarejestrowanych ustawień wstępnych.

Użyj to ustawienie:

Wczytywanie zarejestrowanych ustawień wstępnych.

Ustawienia sieciowe

Typy połączeń sieciowych

Można używać następujących metod połączenia.

Połączenie poprzez Ethernet

Połącz drukarkę z koncentratorem za pomocą kabla Ethernet.

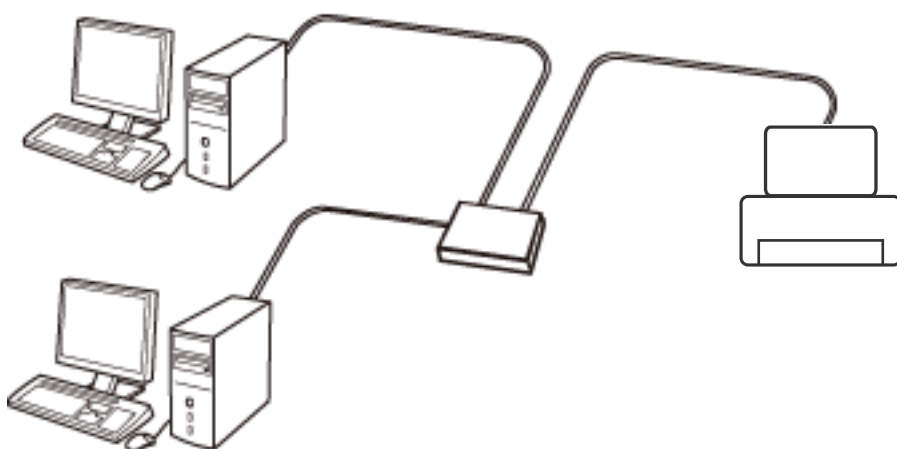

Powiązane informacje

➔ [„Konfiguracja zaawansowanych ustawień sieciowych” na stronie 32](#)

Połączenie Wi-Fi

Podłączyć drukarkę i komputer lub urządzenie typu smart do punktu dostępu. Jest to typowa metoda połączenia dla sieci domowych lub biurowych, w których komputery połączone są przez Wi-Fi przez punkt dostępu.

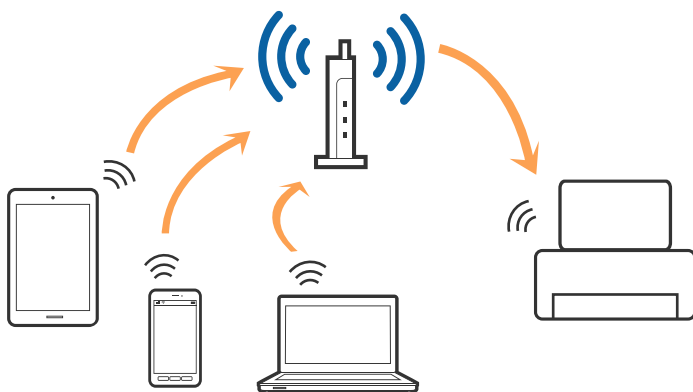

Powiązane informacje

- ➔ „Podłączanie do komputera” na stronie 25
- ➔ „Połączenie z urządzeniem inteligentnym” na stronie 27
- ➔ „Wprowadzanie ustawień Wi-Fi z poziomu drukarki” na stronie 27

Połączenie Wi-Fi Direct (Simple AP)

Z tej metody połączenia należy korzystać, gdy sieć domowa lub biurowa nie jest bezprzewodowa (Wi-Fi) albo gdy chcesz połączyć drukarkę bezpośrednio z komputerem lub urządzeniem inteligentnym. W tym trybie drukarka pełni rolę punktu dostępu i można podłączyć do niej nawet cztery urządzenia, bez konieczności użycia standardowego punktu dostępu. Jednakże urządzenia bezpośrednio połączone z drukarką nie mogą komunikować się ze sobą przez drukarkę.

Uwaga:

Połączenie Wi-Fi Direct (Simple AP) jest metodą, która zastępuje tryb Ad Hoc.

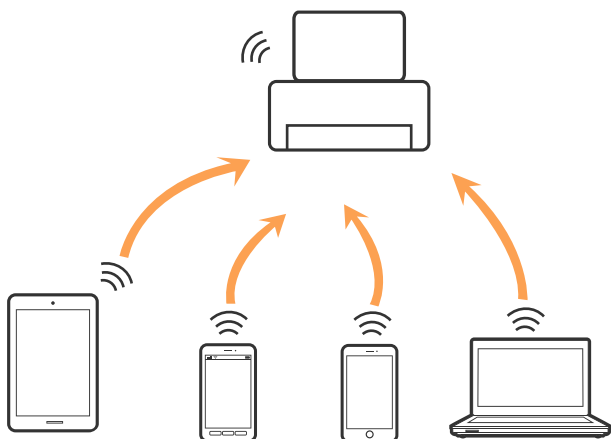

Drukarka może być połączona przez Wi-Fi lub Ethernet i jednocześnie w trybie Wi-Fi Direct (Simple AP). Jednakże jeśli rozpoczniesz nawiązywanie połączenia sieciowego w trybie Wi-Fi Direct (Simple AP), gdy drukarka jest połączona przez Wi-Fi, połączenie przez Wi-Fi zostanie tymczasowo zakończone.

Powiązane informacje

- ➔ „Konfiguracja ustawień połączenia Wi-Fi Direct (Zwykłe AP)” na stronie 31

Podłączanie do komputera

Zaleca się użycie instalatora do połączenia drukarki z komputerem. Instalatora można uruchomić, używając jednej z następujących metod.

- Konfigurowanie za pomocą witryny

Przejdź do poniższej witryny, a następnie wprowadź nazwę modelu danego urządzenia. Przejdź do obszaru **Konfiguracja**, a następnie rozpocznij konfigurację.

<http://epson.sn>

Ustawienia sieciowe

- ❑ Konfigurowanie za pomocą dysku oprogramowania (tylko modele dostarczone z dyskiem z oprogramowaniem i użytkownicy komputerów z napędami dysków)

Włóż do komputera dysk z oprogramowaniem, a następnie postępuj zgodnie z instrukcjami wyświetlanymi na ekranie.

Wybór metod połączenia

Postępuj zgodnie z instrukcjami wyświetlanymi na ekranie, aż zostanie wyświetlony następujący ekran, a następnie wybierz metodę połączenia drukarki z komputerem.

- ❑ Windows

Wybierz typ połączenia, a następnie kliknij przycisk **Dalej**.

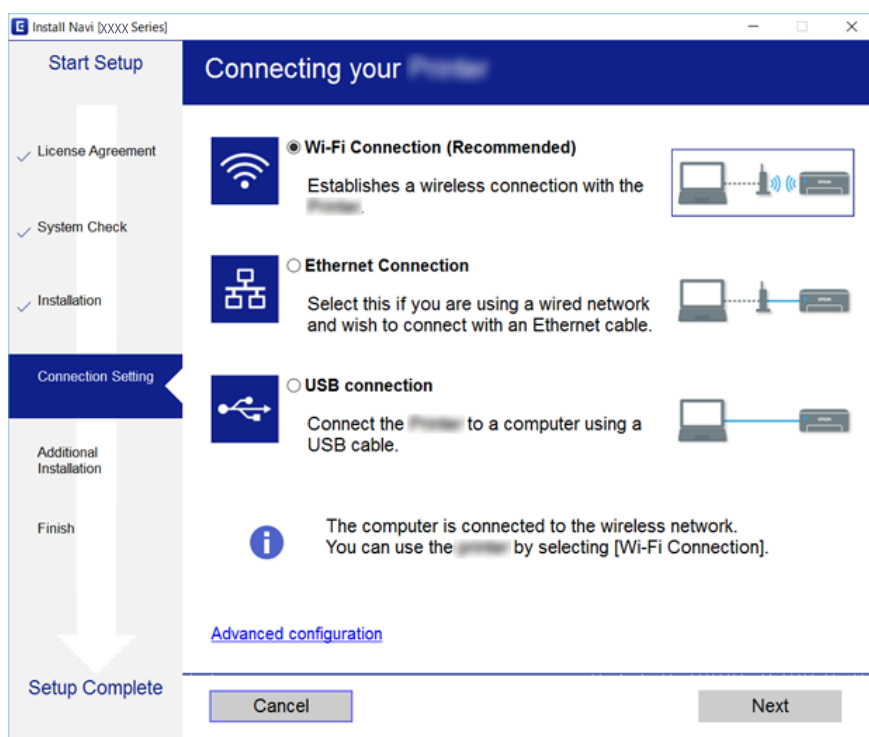

Mac OS X

Wybierz typ połączenia.

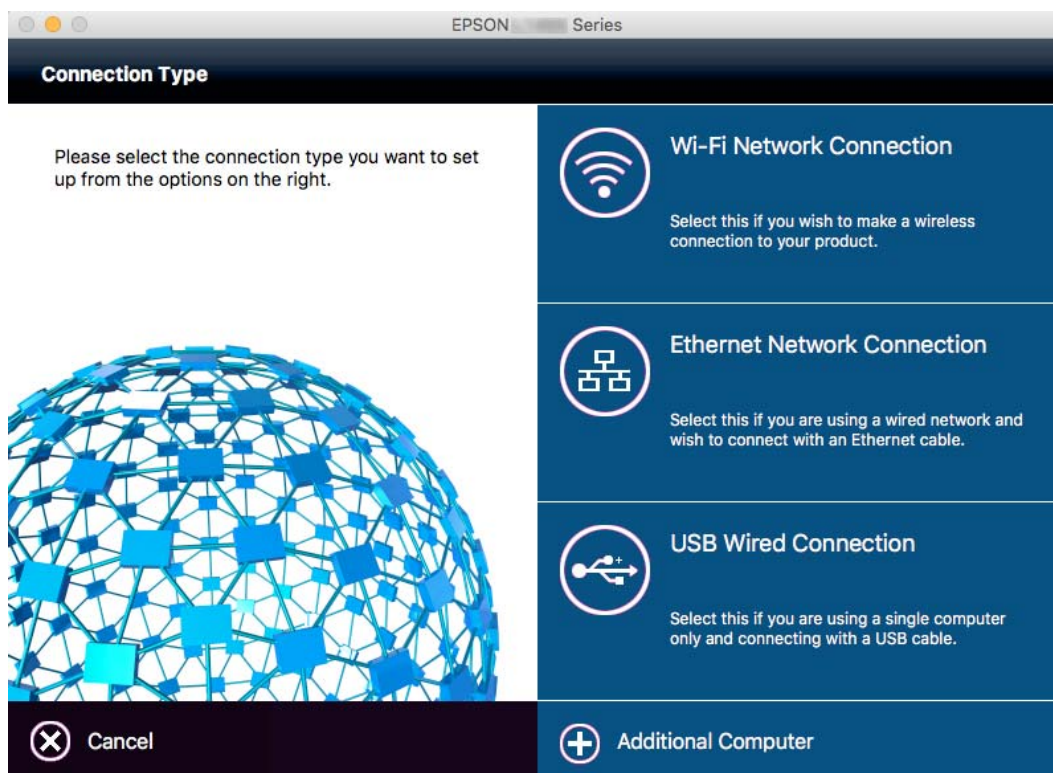

Postępuj zgodnie z instrukcjami wyświetlanymi na ekranie. Niezbędne oprogramowanie zostanie zainstalowane.

Połączenie z urządzeniem inteligentnym

Drukarki można używać na urządzeniach inteligentnych po połączeniu drukarki z tą samą siecią Wi-Fi (SSID), z którą połączone jest urządzenie inteligentne. Aby używać drukarki z urządzenia inteligentnego, w witrynie skonfiguruj następujące ustawienia. Uzyskaj dostęp do witryny z urządzenia inteligentnego, które ma być połączone z drukarką.

<http://epson.sn> > Konfiguracja

Uwaga:

Aby połączyć z drukarką jednocześnie komputer i urządzenie inteligentne, zaleca się w pierwszej kolejności połączyć komputer.

Wprowadzanie ustawień Wi-Fi z poziomu drukarki

Możliwe jest konfigurowanie ustawień sieciowych z poziomu panelu sterowania drukarki na kilka sposobów. Wybierz metodę połączenia dopasowaną do środowiska i warunków, w których urządzenie będzie używane. Jeżeli informacje o punkcie dostępu, takie jak SSID i hasło, są znane, można wprowadzić je ręcznie. Jeżeli punkt dostępu obsługuje funkcję WPS, można skonfigurować ustawienia, naciskając przycisk.

Po połączeniu drukarki z siecią nawiąż połączenie z drukarką z poziomu urządzenia, które ma być używane (komputer, urządzenie inteligentne, tablet itd.).

Ustawienia sieciowe

Powiązane informacje

- ➔ „Ręczne konfigurowanie ustawień sieci Wi-Fi” na stronie 28
- ➔ „Wprowadzanie ustawień Wi-Fi poprzez konfigurację kodu PIN (WPS)” na stronie 29
- ➔ „Konfigurowanie ustawień sieci Wi-Fi przy użyciu kodu PIN (WPS)” na stronie 30
- ➔ „Konfiguracja ustawień połączenia Wi-Fi Direct (Zwykle AP)” na stronie 31

Ręczne konfigurowanie ustawień sieci Wi-Fi

Za pomocą panelu sterowania drukarki można ręcznie skonfigurować informacje niezbędne do połączenia się z punktem dostępu. Aby przeprowadzić ręczną konfigurację, potrzebujesz identyfikatora SSID oraz hasła dla punktu dostępu.

Uwaga:

Jeśli korzystasz z punktu dostępu z ustawieniami domyślnymi, identyfikator SSID oraz hasło podane są na etykiecie punktu dostępu. Jeśli nie znasz identyfikatora SSID ani hasła, skontaktuj się z osobą, która skonfigurowała punkt dostępu, lub zapoznaj się z dokumentacją dostarczoną wraz z punktem dostępu.

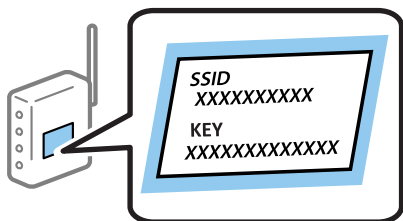

1. Na ekranie głównym dotknij pozycji .
2. Dotknij ikony **Wi-Fi (zalecane)** lub ikony **Router**.
3. Dotknij pozycji **Rozpocznij konfigurację**.
Jeśli połączenie sieciowe jest już skonfigurowane, zostaną wyświetlone szczegóły połączenia. Dotknij pozycji **Zmień na połączenie Wi-Fi**, lub **Zmień ustawienia**, aby zmienić ustawienia.
4. Dotknij pozycji **Kreator konfiguracji Wi-Fi**.
5. Wybierz SSID dla punktu dostępu.

Uwaga:

- Jeśli na panelu sterowania drukarki nie wyświetla się identyfikator SSID, z którym ma być nawiązane połączenie, należy dotknąć pozycji **Wyszukaj ponownie** i wprowadzić bezpośrednio identyfikator SSID. Jeżeli identyfikator nadal nie wyświetla się, należy dotknąć pozycji **Wprowadź ręcznie**, a następnie wprowadzić bezpośrednio identyfikator SSID.
- Jeśli nie znasz identyfikatora SSID, sprawdź, czy nie został on umieszczony na etykiecie punktu dostępu. Jeśli korzystasz z punktu dostępu z ustawieniami domyślnymi, identyfikator SSID podany jest na etykiecie punktu dostępu.

Ustawienia sieciowe

- Dotknij pola **Wprowadź Hasło**, a następnie wprowadź hasło.

Uwaga:

- Wielkość liter w hasle ma znaczenie.
- Jeśli nie znasz hasła, sprawdź, czy nie zostało ono umieszczone na etykiecie punktu dostępu. Jeśli korzystasz z punktu dostępu z ustawieniami domyślnymi, hasło podane jest na etykiecie punktu dostępu. Hasło może nazywać się inaczej „Klucz”, „Kod dostępu” itd.
- Jeśli nie znasz hasła dla punktu dostępu, skontaktuj się z osobą, która skonfigurowała punkt dostępu, lub zapoznaj się z dokumentacją dostarczoną wraz z punktem dostępu.

- Po zakończeniu konfigurowania dotknij pozycji **Uruchom ustawienia**.

- Dotknij przycisku **OK**, aby zakończyć.

Uwaga:

Jeśli nie uda się nawiązać połączenia, włóż zwykły papier o rozmiarze A4, a następnie dotknij pozycji **Wydrukuj raport sprawdzania**, aby wydrukować raport połączenia.

- Na ekranie ustawień połączenia dotknij przycisku **Zamknij**.

Powiązane informacje

- ➔ „Wprowadzanie znaków” na stronie 21
- ➔ „Sprawdzanie stanu połączenia sieciowego” na stronie 34
- ➔ „Kiedy nie można wprowadzić ustawień sieciowych” na stronie 184

Wprowadzanie ustawień Wi-Fi poprzez konfigurację kodu PIN (WPS)

Możliwa jest automatyczna konfiguracja sieci Wi-Fi poprzez wciśnięcie przycisku na punkcie dostępu. Jeśli spełnione są następujące warunki, można dokonać konfiguracji przy użyciu tej metody.

- Punkt dostępu jest kompatybilny z WPS (Wi-Fi Protected Setup).
- Bieżące połączenie Wi-Fi ustalono poprzez wciśnięcie przycisku na punkcie dostępu.

Uwaga:

Jeśli nie możesz znaleźć przycisku lub dokonujesz konfiguracji za pomocą oprogramowania, przejrzyj dokumentację dostarczoną wraz z punktem dostępu.



- Na ekranie głównym dotknij pozycji .

- Dotknij ikony **Wi-Fi (zalecane)** lub ikony **Router**.

- Dotknij pozycji **Rozpocznij konfigurację**.

Jeśli połączenie sieciowe jest już skonfigurowane, zostaną wyświetlone szczegóły połączenia. Dotknij pozycji **Zmień na połączenie Wi-Fi**, lub **Zmień ustawienia**, aby zmienić ustawienia.

- Dotknij pozycji **Ust. Push Button (WPS)**.

Ustawienia sieciowe

- Przytrzymaj wciśnięty przycisk [WPS] na punkcie dostępu do momentu, aż nie zacznie migać kontrolka bezpieczeństwa.

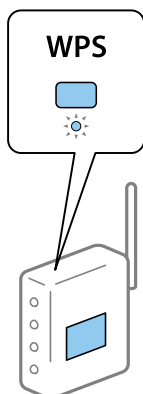

Jeśli nie wiesz, gdzie znajduje się przycisk [WPS], lub na punkcie dostępu nie ma żadnych przycisków, zapoznaj się z dokumentacją dostarczoną wraz z punktem dostępu, aby otrzymać dalsze informacje.

- Dotknij pozycji **Uruchom ustawienia**.

- Dotknij pozycji **Zamknij**.

Ekran zostanie zamknięty automatycznie, jeśli przed upływem określonego czasu użytkownik nie dotknie przycisku **Zamknij**.

Uwaga:

Jeśli nie uda się nawiązać połączenia, zrestartuj punkt dostępu, przesuń go bliżej drukarki i spróbuj ponownie. Jeśli nadal nie uda się nawiązać połączenia, wydrukuj raport połączenia sieciowego oraz sprawdź rozwiązanie.

- Na ekranie ustawień połączenia dotknij przycisku **Zamknij**.

Powiązane informacje

- ➔ „Sprawdzanie stanu połączenia sieciowego” na stronie 34
- ➔ „Kiedy nie można wprowadzić ustawień sieciowych” na stronie 184

Konfigurowanie ustawień sieci Wi-Fi przy użyciu kodu PIN (WPS)

Można automatycznie połączyć się z punktem dostępu poprzez użycie kodu PIN. Można użyć tej metody do dokonania konfiguracji, jeśli punkt dostępu obsługuje WPS (Wi-Fi Protected Setup). Aby wprowadzić kod PIN w punkcie dostępu, użyj komputera.



- Na ekranie głównym dotknij pozycji .
- Dotknij ikony **Wi-Fi (zalecane)** lub ikony **Router**.
- Dotknij pozycji **Rozpocznij konfigurację**.

Jeśli połączenie sieciowe jest już skonfigurowane, zostaną wyświetlone szczegóły połączenia. Dotknij pozycji **Zmień na połączenie Wi-Fi**, lub **Zmień ustawienia**, aby zmienić ustawienia.

- Dotknij pozycji **Inne > Ust. kodu PIN (WPS)**

Ustawienia sieciowe

5. Za pomocą komputera należy w ciągu dwóch minut wprowadzić do punktu dostępu kod PIN (ośmiocyfrowy numer) wyświetlony na panelu sterowania drukarki.

Uwaga:

Należy zapoznać się z dokumentacją dostarczoną wraz z punktem dostępu, aby uzyskać dalsze informacje na temat wprowadzania kodu PIN.

6. Dotknij pozycji **Uruchom ustawienia**.

7. Dotknij pozycji **Zamknij**.

Ekran zostanie zamknięty automatycznie, jeśli przed upływem określonego czasu użytkownik nie dotknie przycisku **Zamknij**.

Uwaga:

Jeśli nie uda się nawiązać połączenia, zrestartuj punkt dostępu, przesuń go bliżej drukarki i spróbuj ponownie. Jeśli nadal nie uda się nawiązać połączenia, wydrukuj raport połączenia oraz sprawdź rozwiązanie.

8. Na ekranie ustawień połączenia dotknij przycisku **Zamknij**.

Powiązane informacje

- ➔ „Sprawdzanie stanu połączenia sieciowego” na stronie 34
- ➔ „Kiedy nie można wprowadzić ustawień sieciowych” na stronie 184

Konfiguracja ustawień połączenia Wi-Fi Direct (Zwykle AP)

Ta metoda umożliwia połączenie drukarki bezpośrednio z urządzeniami bez punktu dostępu. Funkcję punktu dostępu pełni drukarka.



Ważne:

W przypadku łączenia komputera lub urządzenia inteligentnego z drukarką za pośrednictwem połączenia Wi-Fi Direct (Zwykle AP) najpierw drukarka zostanie połączona z tą samą siecią Wi-Fi (SSID), co komputer lub urządzenie inteligentne, a potem zostanie ustanowiona komunikacja między nimi. Ponieważ komputer lub urządzenie inteligentne są automatycznie przełączane na inną sieć Wi-Fi, gdy drukarka jest wyłączona, nie zostaną ponownie połączone z poprzednią siecią Wi-Fi po włączeniu drukarki. Połącz z siecią SSID drukarki, aby ponownie ustanowić połączenie Wi-Fi Direct (Zwykle AP) z komputerem lub urządzeniem inteligentnym. Aby wyeliminować konieczność łączenia się z siecią po każdym włączeniu lub wyłączeniu drukarki, zaleca się używanie sieci Wi-Fi przez połączenie drukarki z punktem dostępu.



1. Na ekranie głównym dotknij pozycji .

2. Dotknij ikony **Wi-Fi Direct**.

3. Dotknij pozycji **Rozpocznij konfigurację**.

Po skonfigurowaniu ustawień Wi-Fi zostaną wyświetlone szczegółowe informacje o połączeniu. Przejdź do kroku 5.

4. Dotknij pozycji **Uruchom ustawienia**.

Ustawienia sieciowe

5. Sprawdź identyfikator SSID oraz hasło wyświetlane na panelu sterowania drukarki. Na ekranie połączenia sieciowego komputera lub ekranie Wi-Fi urządzenia smart wybierz identyfikator SSID wyświetlony na panelu sterowania drukarki, aby nawiązać połączenie.

Uwaga:

Metodę połączenia można sprawdzić w witrynie. Aby uzyskać dostęp do witryny, zeskanuj urządzeniem inteligentnym kod QR wyświetlany na panelu sterowania drukarki lub na komputerze wprowadź adres URL (<http://epson.sn>) i przejdź do karty **Konfiguracja**.

6. Na komputerze lub urządzeniu inteligentnym wprowadź hasło wyświetlane na panelu sterowania drukarki.
7. Po ustanowieniu połączenia na panelu sterowania drukarki dotknij przycisku **OK** lub **Zamknij**.

Uwaga:

Można też skonfigurować ustawienia połączenia Wi-Fi Direct (Zwykle AP) z poziomu urządzenia inteligentnego. Patrz karta Porady w następującej witrynie.

<http://epson.sn> > **Pomoc techniczna**

Powiązane informacje

- ➔ „Sprawdzanie stanu połączenia sieciowego” na stronie 34
- ➔ „Kiedy nie można wprowadzić ustawień sieciowych” na stronie 184

Konfiguracja zaawansowanych ustawień sieciowych

Nie można zmieniać nazwy sieciowej urządzenia, ustawień TCP/IP, serwera proxy itd. Przed wprowadzeniem zmian sprawdź środowisko sieciowe.

1. Na ekranie głównym dotknij pozycji **Ustaw..**
2. Dotknij pozycji **Ustawienia ogólne > Ustawienia sieciowe > Zaawansowane**.
3. Dotknij pozycji menu ustawień, a następnie wybierz lub określ ich wartości.

Powiązane informacje

- ➔ „Ustawianie elementów dla zaawansowanych ustawień sieciowych” na stronie 32

Ustawianie elementów dla zaawansowanych ustawień sieciowych

Wybierz element menu dla ustawień, a następnie wybierz lub określ ich wartości.

Nazwa urządzenia

Możesz wprowadzać następujące znaki.

Limit znaków: 2–15 (trzeba wprowadzić przynajmniej 2 znaki)

Dozwolone znaki: A–Z, a–z, 0–9, -.

Znaki, których nie można użyć u góry: 0–9, -.

Znaki, których nie można użyć u dołu: -

Ustawienia sieciowe

 TCP/IP Auto

Wybierz, gdy korzystasz z punktu dostępu w domu lub gdy pozwalasz na automatyczne pozyskanie adresu IP przez funkcję DHCP.

 Ręczne

Wybierz, gdy nie chcesz, aby adres IP został zmieniony. Wprowadź adresy w polach Adres IP, Maska podsieci i Domyśl. brama, a następnie skonfiguruj ustawienia Serwer DNS zgodnie ze środowiskiem sieciowym.

 Serwer proxy Nie używaj

Wybierz, gdy korzystasz z drukarki w domowym środowisku sieciowym.

 Użyj

Wybierz, gdy korzystasz z serwera proxy w swoim środowisku sieciowym i chcesz ustawić go dla drukarki. Wprowadź adres serwera proxy oraz numer portu.

 Serwer e-mail Ustaw. serwera

Możesz wybrać serwer z Wył., POP przed SMTP lub UWIERZ. SMTP.

 Sprawdzanie połączenia

Możesz sprawdzić połączenie dla serwera e-mail. Jeśli wystąpi błąd podczas wykonywania testu **Sprawdzanie połączenia**, patrz objaśnienie komunikatu Sprawdzanie połączenia.

 Adres IPv6 Włącz

Wybierz tę opcję, jeśli korzystasz z adresu IPv6.

 Wyłącz

Wybierz tę opcję, jeśli korzystasz z adresu IPv4.

 Udostęp. sieci MS Włącz

Korzystanie z usługi MS Network.

 Wyłącz

Wyłączenie usługi sieci MS.

 Udost. plików

Włączenie lub wyłączenie funkcji udostępniania plików.

 Prędkość łącza i dupleks

Wybór odpowiedniej prędkości sieci Ethernet i ustawienia dupleksu. Jeżeli zostanie wybrane ustawienie inne niż Auto, upewnij się, że ustawienie odpowiada ustawieniu na używanym koncentratorze.

 Auto Półdupl. 10BASE-T Pełny dupl. 10BASE-T Półdupl. 100BASE-TX Pełny dupl. 100BASE-TX

Powiązane informacje

➔ „Komunikaty wyświetlane podczas testu Sprawdzanie połączenia” na stronie 225

Sprawdzanie stanu połączenia sieciowego

Stan połączenia sieciowego można sprawdzić w następujący sposób.

Ikona sieci

Stan połączenia sieciowego i siłę sygnału radiowego można sprawdzić korzystając z ikony sieci na ekranie głównym drukarki.

**Powiązane informacje**

➔ „Ikony wyświetlane na ekranie LCD” na stronie 20

Sprawdzanie szczegółowych informacji o sieci za pomocą panelu sterowania

Jeśli drukarka jest połączona z siecią, można przejrzeć inne informacje powiązane z siecią, wybierając menu sieci, która ma być sprawdzona.

1. Na ekranie głównym dotknij pozycji **Ustaw.**
2. Dotknij pozycji **Ustawienia ogólne > Ustawienia sieciowe > Stan sieci.**
3. W celu sprawdzenia informacji wybierz menu, które chcesz sprawdzić.
 - Stan sieci LAN/Wi-Fi
Wyświetlenie informacji o sieci (nazwa urządzenia, połączenie, siła sygnału, uzyskiwanie adresu IP itd.) na potrzeby połączeń Ethernet lub Wi-Fi.
 - Stan usługi Wi-Fi Direct
Wyświetlenie informacji o włączeniu lub wyłączeniu funkcji Wi-Fi Direct, informacji, takich jak SSID, hasło itp. na potrzeby połączeń Wi-Fi Direct.
 - Stan serwera e-mail
Wyświetlenie informacji o sieci serwera e-mail.

Ustawienia sieciowe

Druk.arkusz stanu

Drukowanie arkusza stanu sieci. Informacje dotyczące sieci Ethernet, Wi-Fi, Wi-Fi Direct itd. są drukowane na co najmniej dwóch stronach.

Drukowanie raportu połączenia sieciowego

Można wydrukować raport połączenia sieciowego, aby sprawdzić stan połączenia między drukarką a punktem dostępu.

1. Włóż papier.
2. Na ekranie głównym dotknij pozycji **Ustaw.**
3. Dotknij pozycji **Ustawienia ogólne > Ustawienia sieciowe > Sprawdzanie połączenia.**
Rozpocznie się kontrola połączenia.
4. Dotknij opcji **Wydrukuj raport sprawdzania.**
5. Dotknij przycisku **Drukuj**, aby wydrukować raport połączenia sieciowego.
Jeśli wystąpił błąd, sprawdź raport połączenia sieciowego, a następnie zastosuj się do wydrukowanych na arkuszu rozwiązań.
6. Dotknij opcji **Zamknij.**
Ekran zostanie zamknięty automatycznie, jeżeli przycisk nie zostanie dotknięty **Zamknij** przez określony czas.

Powiązane informacje

➔ [„Komunikaty i rozwiązania w raporcie połączenia sieciowego” na stronie 36](#)

Ustawienia sieciowe

Komunikaty i rozwiązania w raporcie połączenia sieciowego

Sprawdź komunikaty i kody błędów w raporcie połączenia sieciowego, a następnie zastosuj się do zaproponowanych rozwiązań.

The screenshot shows a network connection report with the following sections:

- Check Network Connection**
- Check Result**: FAIL
- Error code**: (E-7) (highlighted with a blue box and arrow 'a')
- Message**: See the Network Status and check if the Network Name (SSID) is the SSID you want to connect. If the SSID is correct, make sure to enter the correct password and try again. (highlighted with a blue box and arrow 'b')
- Advice**: If your problems persist, see your documentation for help and networking tips.
- Checked Items** table:

Item	Result
Wireless Network Name (SSID) Check	PASS
Communication Mode Check	PASS
Security Mode Check	PASS
MAC Address Filtering Check	PASS
Security Key/Password Check	FAIL
IP Address Check	Unchecked
Detailed IP Setup Check	Unchecked

- Network Status** table:

Printer Model	XX-XXX XXX Series
IP Address	0.0.0.0
Subnet Mask	255.255.255.0
Default Gateway	
Network Name (SSID)	XXXXXXXXXXXX
Communication Mode	WPA2-PSK (AES)
Signal Strength	Poor
MAC Address	44:D2:44:DA:C0:43

a. Kod błędu

b. Komunikaty dotyczące środowiska sieciowego

a. Kod błędu

Kod	Rozwiązanie
E-1	<input type="checkbox"/> Upewnij się, że kabel Ethernet jest podłączony do drukarki, koncentratora i innych urządzeń sieciowych. <input type="checkbox"/> Upewnij się, że koncentrator i inne urządzenia sieciowe są włączone.

Ustawienia sieciowe

Kod	Rozwiązanie
E-2 E-3 E-7	<ul style="list-style-type: none"> <input type="checkbox"/> Upewnij się, że punkt dostępu jest włączony. <input type="checkbox"/> Sprawdź, czy komputer i inne urządzenia są odpowiednio podłączone do punktu dostępu. <input type="checkbox"/> Umieść drukarkę blisko punktu dostępu. Usuń wszelkie przeszkody znajdujące się pomiędzy drukarką i punktem dostępu. <input type="checkbox"/> W przypadku ręcznego wprowadzania identyfikatora SSID sprawdź, czy jest on prawidłowy. Sprawdź identyfikator SSID w części Stan sieci na raporcie połączenia sieciowego. <input type="checkbox"/> Aby ustanowić połączenie sieciowe za pomocą przycisku, sprawdź, czy punkt dostępu obsługuje funkcję WPS. Jeśli nie obsługuje funkcji WPS, nie będzie możliwe ustanowienie sieci za pomocą przycisku. <input type="checkbox"/> Sprawdź, czy do wpisania identyfikatora SSID użyto tylko znaków ASCII (znaki i symbole alfanumeryczne). Drukarka nie może wyświetlić identyfikatora SSID, który zawiera znaki inne niż znaki ASCII. <input type="checkbox"/> Przed połączeniem z punktem dostępu sprawdź identyfikator SSID i hasło. Jeśli korzystasz z punktu dostępu z ustawieniami domyślnymi, identyfikator SSID oraz hasło podane są na etykiecie punktu dostępu. Jeśli nie znasz identyfikatora SSID ani hasła, skontaktuj się z osobą, która skonfigurowała punkt dostępu, lub zapoznaj się z dokumentacją dostarczoną wraz z punktem dostępu. <input type="checkbox"/> Aby połączyć się z siecią o identyfikatorze SSID wygenerowanym przez funkcję tetheringu na urządzeniu inteligentnym, sprawdź identyfikator SSID i hasło w dokumentacji urządzenia inteligentnego. <input type="checkbox"/> Jeśli połączenie Wi-Fi zostanie nagle zerwane, zastosuj się do zaproponowanych rozwiązań. Jeśli nie przyniosą one rezultatów, przywróć domyślne wartości ustawień sieci za pomocą instalatora. Można go uruchomić z następującej witryny. http://epson.sn > Konfiguracja <input type="checkbox"/> Kolejne urządzenie inteligentne zostało dodane do sieci za pomocą przycisku. <input type="checkbox"/> Sieć Wi-Fi skonfigurowano przy zastosowaniu metody innej niż naciśnięcie przycisku.
E-5	<p>Upewnij się, że typ zabezpieczeń punktu dostępu jest ustawiony na jeden z poniższych typów. Jeśli nie, zmień typ zabezpieczeń punktu dostępu, a następnie zresetuj ustawienia sieciowe drukarki.</p> <ul style="list-style-type: none"> <input type="checkbox"/> WEP-64 bit (40-bitowy) <input type="checkbox"/> WEP-128 bit (104-bitowy) <input type="checkbox"/> WPA PSK (TKIP/AES)* <input type="checkbox"/> WPA2 PSK (TKIP/AES)* <input type="checkbox"/> WPA (TKIP/AES) <input type="checkbox"/> WPA2 (TKIP/AES) <p>* : Szyfrowanie WPA PSK jest znane również jako WPA Personal. Szyfrowanie WPA2 PSK, jest znane również jako WPA2 Personal.</p>
E-6	<ul style="list-style-type: none"> <input type="checkbox"/> Sprawdź, czy filtrowanie adresów MAC jest wyłączone. Jeśli jest włączone, dodaj adres MAC drukarki do listy nieblokowanych adresów, tak aby nie był filtrowany. Zapoznaj się z dokumentacją dostarczoną wraz z punktem dostępu, aby poznać dalsze informacje. Adres MAC drukarki można sprawdzić w części Stan sieci na raporcie połączenia sieciowego. <input type="checkbox"/> Jeśli wspólne uwierzytelnianie punktu dostępu jest włączone dla metody szyfrowania WEP, upewnij się, czy klucz uwierzytelniania i indeks są prawidłowe.
E-8	<ul style="list-style-type: none"> <input type="checkbox"/> Włącz serwer DHCP na punkcie dostępu, gdy opcja drukarki Obtain IP Address jest ustawiona na Auto. <input type="checkbox"/> Jeśli opcja drukarki Obtain IP Address jest ustawiona na Manual, ten komunikat oznacza, że wprowadzony ręcznie adres IP jest spoza zakresu (na przykład: 0.0.0.0) i jest wyłączony. Wprowadź prawidłowy adres IP na panelu sterowania drukarki lub za pomocą narzędzia Web Config.

Ustawienia sieciowe

Kod	Rozwiązanie
E-9	<p>Zastosuj się do poniższych rozwiązań.</p> <ul style="list-style-type: none"> <input type="checkbox"/> Urządzenia są wyłączone. <input type="checkbox"/> Można uzyskać dostęp do Internetu i innych komputerów lub urządzeń sieciowych połączonych z tą samą siecią z poziomu urządzeń, które chcesz połączyć z drukarką. <p>Jeśli powyższe rozwiązania nie przyniosą rezultatów, przywróć ustawienia domyślne sieci za pomocą instalatora. Można go uruchomić z następującej witryny.</p> <p>http://epson.sn > Konfiguracja</p>
E-10	<p>Zastosuj się do poniższych rozwiązań.</p> <ul style="list-style-type: none"> <input type="checkbox"/> Inne urządzenia w sieci są włączone. <input type="checkbox"/> Adresy sieciowe (adres IP, maska podsieci oraz brama domyślna) są prawidłowe, jeśli opcję Obtain IP Address ustawiono na Manual. <p>Jeśli są one nieprawidłowe, zresetuj adres sieciowy. Adres IP, maskę podsieci i bramę domyślną można sprawdzić w części Stan sieci na raporcie połączenia sieciowego.</p> <p>Gdy serwer DHCP jest włączony, zmień opcję drukarki Obtain IP Address na Auto. Aby ręcznie ustawić adres IP, sprawdź adres IP drukarki w części Stan sieci na raporcie połączenia sieciowego, a następnie na ekranie ustawień sieci wybierz pozycję Manual. Ustaw maskę podsieci na [255.255.255.0].</p>
E-11	<p>Zastosuj się do poniższych rozwiązań.</p> <ul style="list-style-type: none"> <input type="checkbox"/> Adres bramy domyślnej jest prawidłowy, jeśli opcje TCP/IP drukarki ustawiono ręcznie. <input type="checkbox"/> Urządzenie, które jest ustawione jako brama domyślna, jest włączone. <p>Ustaw prawidłowy adres bramy domyślnej. Bramę domyślną drukarki można sprawdzić w części Stan sieci na raporcie połączenia sieciowego.</p>
E-12	<p>Zastosuj się do poniższych rozwiązań.</p> <ul style="list-style-type: none"> <input type="checkbox"/> Inne urządzenia w sieci są włączone. <input type="checkbox"/> Adresy sieciowe (adres IP, maska podsieci oraz brama domyślna) są prawidłowe, jeśli wprowadzono je ręcznie. <input type="checkbox"/> Adresy sieciowe dla innych urządzeń (maska podsieci oraz brama domyślna) są takie same. <input type="checkbox"/> Adres IP nie wchodzi w konflikt z adresami IP innych urządzeń. <p>Jeśli powyższe rozwiązania nie przyniosą rezultatów, sprawdź te, które podano poniżej.</p> <ul style="list-style-type: none"> <input type="checkbox"/> Za pomocą instalatora skonfiguruj ustawienia sieci na komputerze, który jest połączony z tą samą siecią co drukarka. Można go uruchomić z następującej witryny. <p>http://epson.sn > Konfiguracja</p> <ul style="list-style-type: none"> <input type="checkbox"/> Można zarejestrować kilka haseł w punkcie dostępu, który wykorzystuje typ zabezpieczeń WEP. W przypadku zarejestrowania kilku haseł sprawdź, czy pierwsze zarejestrowane hasło jest ustawione w drukarce.

Ustawienia sieciowe

Kod	Rozwiązanie
E-13	<p>Zastosuj się do poniższych rozwiązań.</p> <ul style="list-style-type: none"> <input type="checkbox"/> Urządzenia sieciowe, takie jak punkt dostępu, koncentrator czy router, są włączone. <input type="checkbox"/> Opcje TCP/IP urządzeń sieciowych nie zostały ustawione ręcznie. (Jeśli opcje drukarki TCP/IP są ustawiane automatycznie, podczas gdy opcje TCP/IP innych urządzeń sieciowych ustawiono ręcznie, sieć drukarki może różnić się od sieci innych urządzeń.) <p>Jeśli powyższe rozwiązania nie przyniosą rezultatów, sprawdź te, które podano poniżej.</p> <ul style="list-style-type: none"> <input type="checkbox"/> Za pomocą instalatora skonfiguruj ustawienia sieci na komputerze, który jest połączony z tą samą siecią co drukarka. Można go uruchomić z następującej witryny. http://epson.sn > Konfiguracja <input type="checkbox"/> Można zarejestrować kilka haseł w punkcie dostępu, który wykorzystuje typ zabezpieczeń WEP. W przypadku zarejestrowania kilku haseł sprawdź, czy pierwsze zarejestrowane hasło jest ustawione w drukarce.

b. Komunikaty dotyczące środowiska sieciowego

Komunikat	Rozwiązanie
*Wykryto wiele nazw sieci (SSID) pasujących do wprowadzonej nazwy sieci (SSID). Potwierdź nazwę sieci (SSID).	Ten sam identyfikator SSID mógł zostać ustawiony na kilku punktach dostępu. Sprawdź ustawienia punktów dostępu i zmień identyfikator SSID.
Otoczenie Wi-Fi wymaga poprawy. Wyłącz i włącz router bezprzewodowy. Jeśli połączenie nie poprawi się, sprawdź dokumentację routera bezprzewodowego.	Po przeniesieniu drukarki bliżej punktu dostępu i wyeliminowaniu przeszkód między nimi włącz punkt dostępu. Jeśli nadal nie można nawiązać połączenia, zapoznaj się z dokumentacją dostarczoną wraz z punktem dostępu.
*Nie można podłączyć więcej urządzeń. Aby dodać inne, odłącz jedno z podłączonych urządzeń.	W trybie Wi-Fi Direct (Zwykłe AP) można jednocześnie podłączyć maksymalnie cztery komputery i urządzenia inteligentne. Aby połączyć inny komputer lub inne urządzenie inteligentne, odłącz najpierw jedno podłączone urządzenie.

Powiązane informacje

- ➔ „Podłączanie do komputera” na stronie 25
- ➔ „Web Config” na stronie 165
- ➔ „Kiedy nie można wprowadzić ustawień sieciowych” na stronie 184

Drukowanie arkusza stanu sieci

Można sprawdzić szczegółowe informacje o sieci, drukując je.

1. Włóż papier.
2. Na ekranie głównym dotknij pozycji **Ustaw..**
3. Dotknij pozycji **Ustawienia ogólne > Ustawienia sieciowe > Stan sieci.**
4. Dotknij opcji **Druk.arkusz stanu.**

Ustawienia sieciowe

5. Sprawdź komunikat, a następnie dotknij pozycji **Drukuj**.
Zostanie wydrukowany arkusz stanu sieci.
6. Dotknij opcji **Zamknij**.
Ekran zostanie zamknięty automatycznie, jeżeli przycisk nie zostanie dotknięty **Zamknij** przez określony czas.

Zastępowanie lub dodawanie nowych punktów dostępu

Jeżeli identyfikator SSID zmieni się na skutek zastąpienia punktu dostępu lub dodania punktu dostępu i ustanowienia nowego środowiska sieciowego, zresetować ustawienia Wi-Fi.

Powiązane informacje

➔ [„Zmiana metody połączenia na komputer” na stronie 40](#)

Zmiana metody połączenia na komputer

Za pomocą instalatora można zmienić na inną metodę połączenia.

Konfigurowanie za pomocą witryny

Przejdź do poniższej witryny, a następnie wprowadź nazwę modelu danego urządzenia. Przejdź do obszaru **Konfiguracja**, a następnie rozpocznij konfigurację.

<http://epson.sn>

Konfigurowanie za pomocą dysku oprogramowania (tylko modele dostarczone z dyskiem z oprogramowaniem i użytkownicy komputerów z napędami dysków)

Włóż do komputera dysk z oprogramowaniem, a następnie postępuj zgodnie z instrukcjami wyświetlanymi na ekranie.

Zmiana metod połączenia

Postępuj zgodnie z instrukcjami wyświetlanymi na ekranie, aż zostanie wyświetlony następujący ekran.

Ustawienia sieciowe

❑ Windows

Zaznacz opcję **Zmień lub ustaw ponownie metodę połączenia** na ekranie Wybierz instalację oprogramowania, a następnie kliknij przycisk **Dalej**.

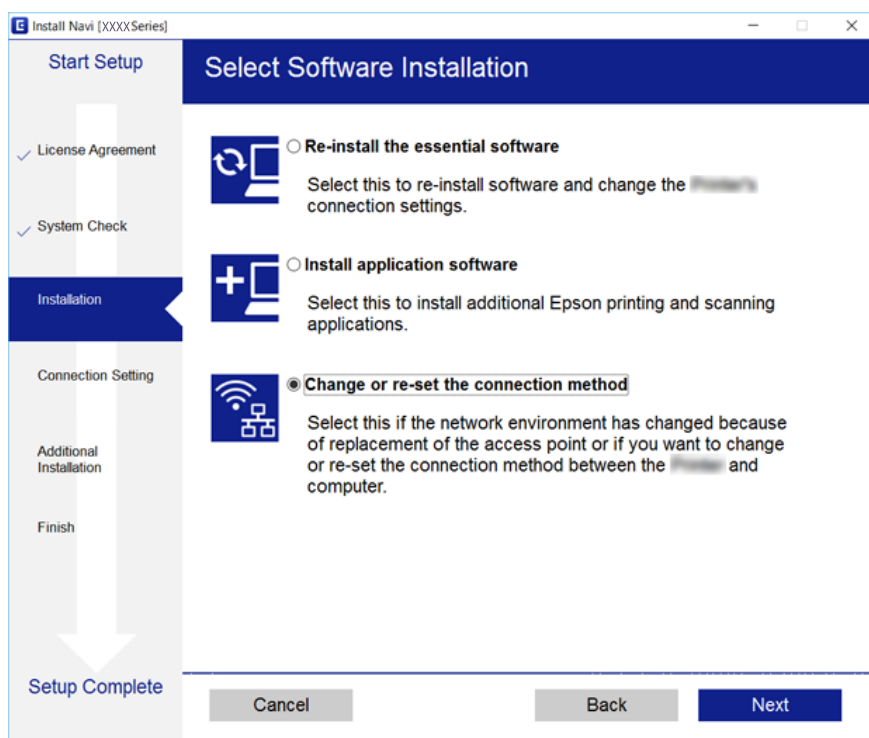

❑ Mac OS X

Wybierz metodę połączenia drukarki z komputerem.

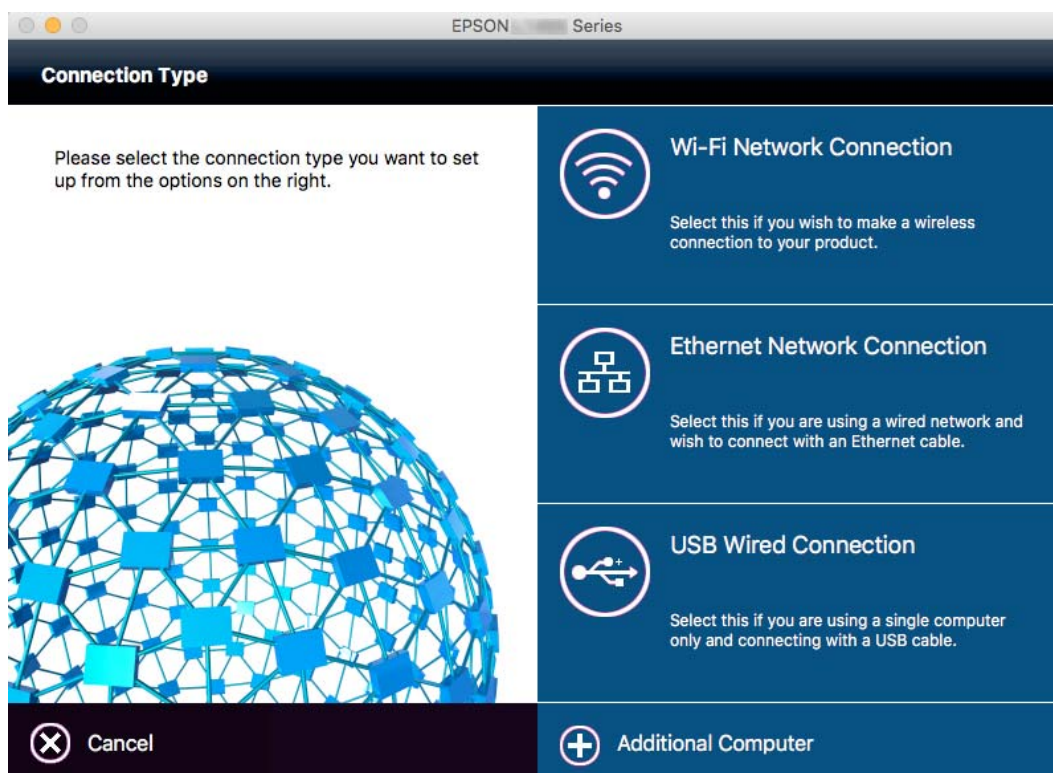

Zmiana połączenia sieciowego na Ethernet z poziomu panelu sterowania

Wykonaj poniższe czynności, aby zmienić połączenie sieciowe z Wi-Fi na Ethernet z poziomu panelu sterowania.

1. Na ekranie głównym dotknij pozycji **Ustaw.**
2. Dotknij pozycji **Ustawienia ogólne > Ustawienia sieciowe > Ustawienie sieci LAN.**
3. Sprawdź komunikat, a następnie dotknij pozycji **Uruchom ustawienia.**
4. Sprawdź komunikat, a następnie dotknij pozycji **OK.**

Ekran zostanie zamknięty automatycznie, jeśli przed upływem określonego czasu użytkownik nie dotknie przycisku **OK.**

5. Podłącz drukarkę do routera za pomocą kabla Ethernet.

Wyłączanie łączności Wi-Fi z poziomu panelu sterowania

Gdy łączność Wi-Fi jest wyłączona, połączenie Wi-Fi zostanie zakończone.

1. Na ekranie głównym dotknij pozycji .
2. Dotknij ikony **Wi-Fi (zalecane).**
Zostanie wyświetlony stan sieci.
3. Dotknij pozycji **Zmień ustawienia.**
4. Dotknij pozycji **Inne > Wył. sieć Wi-Fi.**
5. Sprawdź komunikat, a następnie dotknij pozycji **Uruchom ustawienia.**
6. Kiedy zostanie wyświetlony komunikat z potwierdzeniem zakończenia operacji, dotknij pozycji **Zamknij.**
Ekran zostanie zamknięty automatycznie, jeśli przed upływem określonego czasu użytkownik nie dotknie przycisku **Zamknij.**

Rozłączanie połączenia w trybie Wi-Fi Direct (Simple AP) z panelu sterowania

Uwaga:

Jeśli połączenie Wi-Fi Direct (Zwykle AP) zostanie wyłączone, wszystkie komputery i inteligentne urządzenia połączone z drukarką przez połączenie Wi-Fi Direct (Zwykle AP) zostaną odłączone. Aby rozłączyć konkretne urządzenie, odłącz je przez to urządzenie, a nie drukarkę.

Ustawienia sieciowe

1. Na ekranie głównym dotknij pozycji .
2. Dotknij ikony **Wi-Fi Direct**.
Zostaną wyświetlone informacje o połączeniu Wi-Fi Direct.
3. Dotknij pozycji **Zmień ustawienia**.
4. Dotknij pozycji **Wyłącz Wi-Fi Direct**.
5. Sprawdź komunikat, a następnie dotknij pozycji **Wyłącz ustawienia**.
6. Kiedy zostanie wyświetlony komunikat z potwierdzeniem zakończenia operacji, dotknij pozycji **Zamknij**.
Ekran zostanie zamknięty automatycznie, jeśli przed upływem określonego czasu użytkownik nie dotknie przycisku **Zamknij**.

Przywracanie ustawień sieci za pomocą panelu sterowania

Można przywrócić wszystkie domyślne ustawienia sieciowe.

1. Na ekranie głównym dotknij pozycji **Ustaw..**
2. Dotknij pozycji **Przywr. ust. domyśl. > Ustawienia sieciowe**.
3. Sprawdź komunikat, a następnie dotknij pozycji **Tak**.
4. Kiedy zostanie wyświetlony komunikat z potwierdzeniem zakończenia operacji, dotknij pozycji **Zamknij**.
Ekran zostanie zamknięty automatycznie, jeśli przed upływem określonego czasu użytkownik nie dotknie przycisku **Zamknij**.

Ładowanie papieru

Środki ostrożności dotyczące postępowania z papierem

- ❑ Należy się zapoznać z informacjami zamieszczonymi na arkuszach dostarczonych z papierem.
- ❑ Przed załadowaniem należy rozdzielić poszczególne arkusze i wyrównać krawędzie papieru. Nie należy rozdzielać ani zwiijać papieru fotograficznego. Może to spowodować uszkodzenie strony do druku.

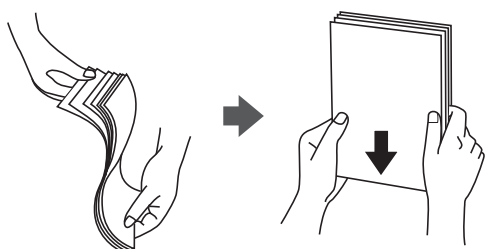

- ❑ Jeżeli papier jest zawinięty, przed załadowaniem należy wyprostować go lub lekko wywinąć w drugą stronę. Drukowanie na zawiniętym papierze może spowodować zacięcie papieru i rozmazanie tuszu na wydruku.

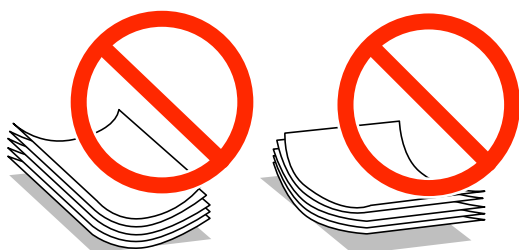

- ❑ Nie należy używać papieru zmiętego, porwanego, pociętego, pofałdowanego, wilgotnego, zbyt grubego, zbyt cienkiego ani papieru z naklejonymi nalepkami. Użycie takiego papieru może spowodować zacięcie papieru i rozmazanie tuszu na wydruku.
- ❑ Przed załadowaniem należy rozdzielić poszczególne koperty i wyrównać ich krawędzie. Gdy koperty na stosie są napełnione powietrzem, należy je przycisnąć i spłaszczyć przed załadowaniem.



- ❑ Nie należy używać kopert zawiniętych lub pofałdowanych. Użycie takich kopert może spowodować zacięcie papieru i rozmazanie tuszu na wydruku.
- ❑ Nie należy używać kopert z powierzchnią kleju na klapkach ani kopert z okienkami.
- ❑ Należy unikać zbyt cienkich kopert, ponieważ mogą się zawinąć podczas drukowania.

Powiązane informacje

➔ „Dane techniczne drukarki” na stronie 211

Dostępne papiery i pojemności

W celu zapewnienia wydruków wysokiej jakości firma Epson zaleca korzystanie z oryginalnego papieru Epson.

Oryginalny papier Epson

Nazwa nośnika	Rozmiar	Pojemność (arkusze)	Druk dwustronny	Drukowanie bez obramowania
Epson Bright White Ink Jet Paper	A4	200	Automatyczny, Ręczny* ¹	-
Epson Ultra Glossy Photo Paper	A4, 13 × 18 cm (5 × 7 cali), 10 × 15 cm (4 × 6 cali)	20* ²	-	✓
Epson Premium Glossy Photo Paper	A4, 13 × 18 cm (5 × 7 cali), 16:9 szeroki format (102 × 181 mm), 10 × 15 cm (4 × 6 cali)	20* ²	-	✓
Epson Premium Semigloss Photo Paper	A4, 10 × 15 cm (4 × 6 cali)	20* ²	-	✓
Epson Photo Paper Glossy	A4, 13 × 18 cm (5 × 7 cali), 10 × 15 cm (4 × 6 cali)	20* ²	-	✓
Epson Matte Paper-Heavyweight	A4	20	-	✓
Epson Photo Quality Ink Jet Paper	A4	80	-	✓

*1 Można załadować do 30 arkuszy papieru z zadrukowaną jedną stroną.

*2 Załadować jeden arkusz papieru, jeśli papier nie jest podawany prawidłowo lub, gdy na wydrukach są nierówne kolory albo rozmazania.

Uwaga:

- Dostępność papieru różni się w zależności od lokalizacji. Aby uzyskać najnowsze informacje na temat papierów dostępnych w miejscu zamieszkania, należy skontaktować się z pomocą techniczną firmy Epson.
- Podczas drukowania na oryginalnym papierze Epson o rozmiarze zdefiniowanym przez użytkownika, dostępne są tylko ustawienia jakości wydruku **Standardowy** lub **Normalny**. Choć niektóre sterowniki drukarek pozwalają na wybór lepszej jakości wydruku, wydruki są drukowane z użyciem **Standardowy** lub **Normalny**.

Ładowanie papieru

Papier dostępny w sprzedaży

Nazwa nośnika	Rozmiar	Maksymalna liczba arkuszy lub kopert	Druk dwustronny	Drukowanie bez obramowania
Zwykły papier wysokiej jakości	Letter, A4, Executive, B5	Maksymalnie do linii wskazanej przez symbol trójkąta na prowadnicy krawędzi.	Automatyczny, Ręczny* ¹	-
Zwykły papier	A5, Half letter, A6, B6		Ręczny* ¹	-
Papier samokopiujący	Legal	30	Ręczny* ²	-
Papier firmowy	Definiowany przez użytkownika (mm) 89 × 127 do 182 × 257, od 215,9 × 297 do 215,9 × 1200	1	Ręczny	-
Papier makulaturowy				
Papier kolorowy				
Papier z nadrukiem	Definiowany przez użytkownika (mm) 182×257 do 215,9×297	1	Automatyczny, ręczny	-
Koperta	Koperta #10, koperta DL, koperta C6	10	-	-

*1 Można załadować do 30 arkuszy papieru z zadrukowaną jedną stroną.

*2 Można załadować 1 arkusz papieru z zadrukowaną jedną stroną.

Powiązane informacje

➔ „Witryna pomocy technicznej w sieci Web” na stronie 227

Lista rodzajów papieru

Aby uzyskać optymalne efekty drukowania, wybierz rodzaj papieru odpowiadający posiadanemu papierowi.

Nazwa nośnika	Rodzaj nośnika	
	Panel sterowania	Sterownik drukarki
Papier do kopiowania, papier zwykły Epson Bright White Ink Jet Paper	papiery zwykłe	papiery zwykłe
Papier firmowy	Firmowy	Firmowy
Papier makulaturowy	Makulaturowy	Makulaturowy
Papier kolorowy	Kolor	Kolor
Papier z nadrukiem	Zadrukowany	Zadrukowany
Zwykły papier wysokiej jakości	Zwykły papier wysok. jakości	Zwykły papier wysokiej jakości
Epson Ultra Glossy Photo Paper	Ultra Glossy	Epson Ultra Glossy

Ładowanie papieru

Nazwa nośnika	Rodzaj nośnika	
	Panel sterowania	Sterownik drukarki
Epson Premium Glossy Photo Paper	Premium Glossy	Epson Premium Glossy
Epson Premium Semigloss Photo Paper	Premium Semigloss	Epson Premium Semigloss
Epson Photo Paper Glossy	Glossy	Photo Paper Glossy
Epson Matte Paper-Heavyweight Epson Photo Quality Ink Jet Paper	Matte	Epson Matte
Koperta	Koperta	Koperta

Ładowanie papieru do Kasety na papier

1. Upewnij się, że drukarka nie pracuje, a następnie wysuń kasetę na papier.

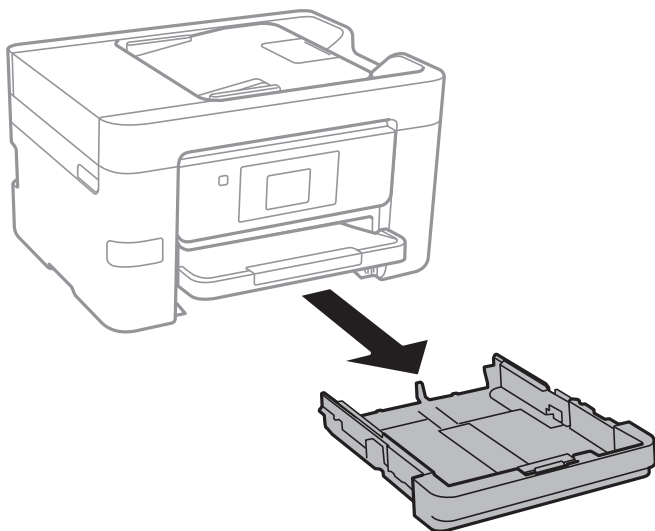

2. Dosuń prowadnice krawędzi do pozycji maksymalnej.

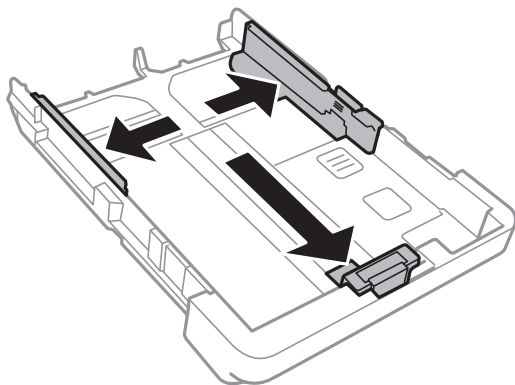

Ładowanie papieru

Uwaga:

Podczas używania papieru o rozmiarze większym niż A4, wysuń kaseta na papier.

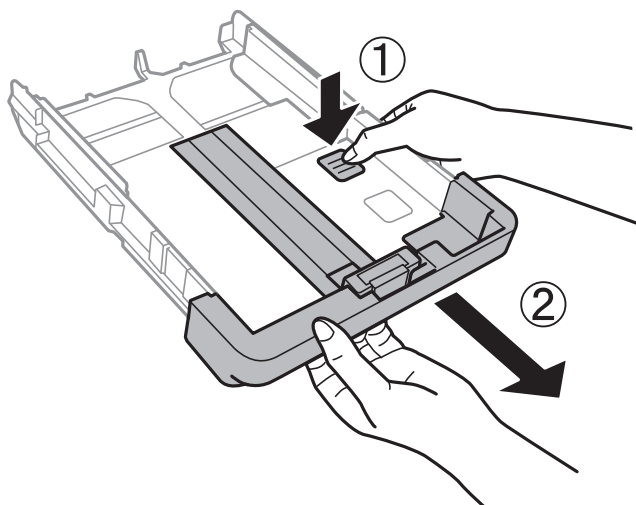

3. Przesuń przednią prowadnicę krawędzi, do rozmiaru używanego papieru.

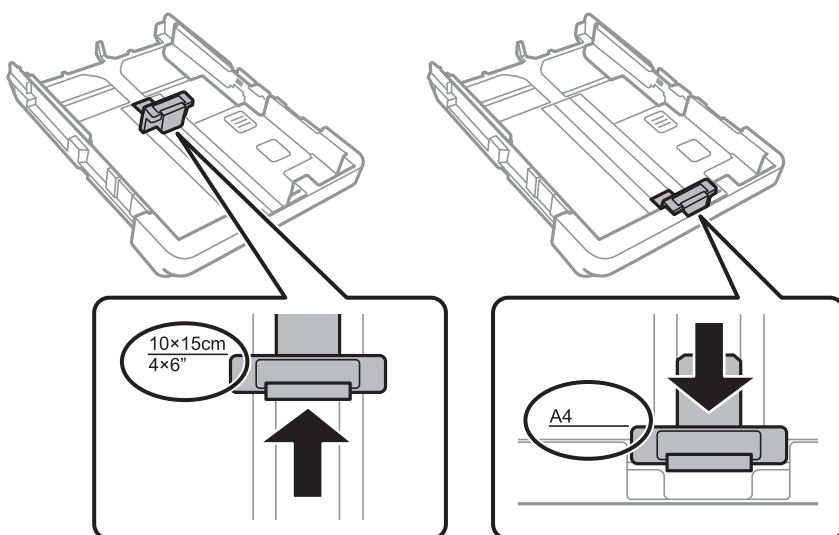

4. Załaduj papier opierając go na przedniej prowadnicy krawędzi, stroną z nadrukiem skierowaną w dół.

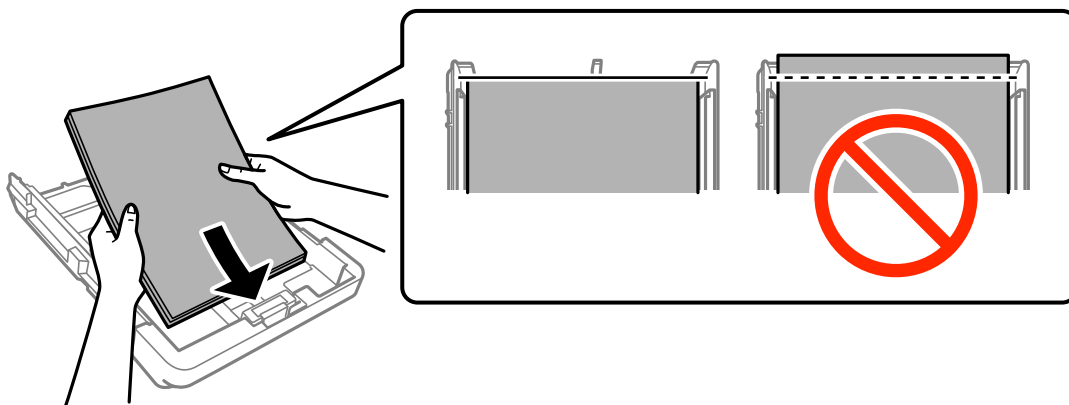

Ładowanie papieru

! **Ważne:**

- ❑ Upewnij się, że papier nie wystaje poza symbol trójkąta na końcu kaseta na papier.
- ❑ Nie wolno przekraczać maksymalnej liczby arkuszy przewidzianej dla danego rodzaju papieru. Wysokość rzyzy zwykłego papieru nie powinna przekraczać linii wskazywanej przez symbol trójkąta umieszczony na prowadnicy krawędzi.

❑ Koperty

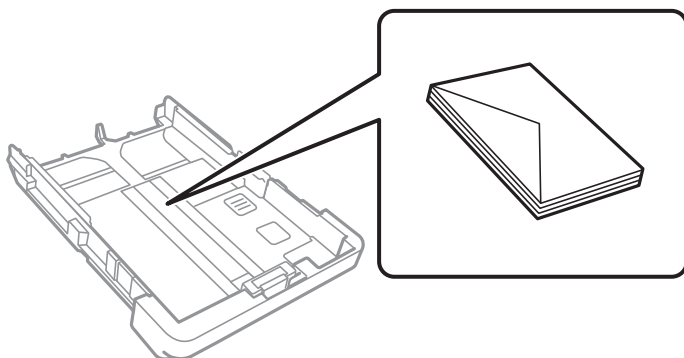

❑ Papier perforowany

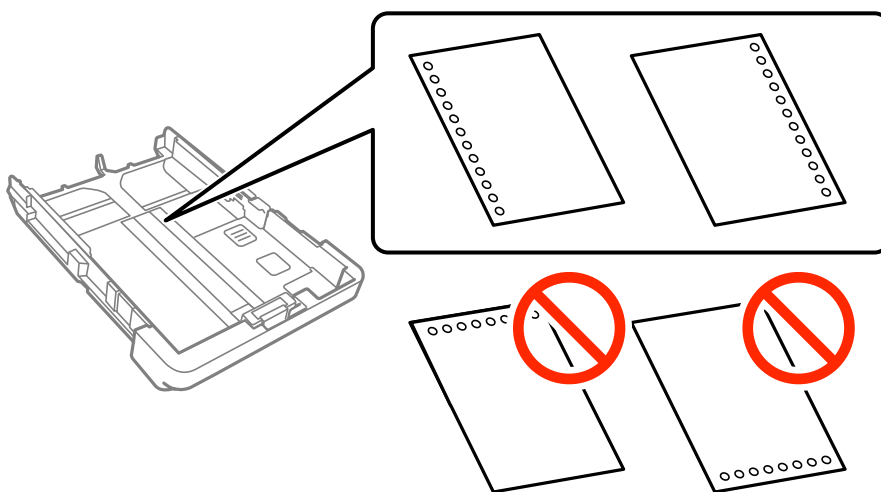

Uwaga:

- ❑ Załaduj pojedynczy arkusz zwykłego papieru o określonym rozmiarze z otworami na oprawę po lewej lub prawej stronie.
- ❑ Należy określić obszar wydruku, aby nie dopuścić do drukowania na otworach.
- ❑ Funkcja automatycznego drukowania dwustronnego nie jest dostępna w przypadku tego rodzaju papieru.

Ładowanie papieru

5. Dosuń boczną prowadnicę krawędzi do krawędzi papieru.

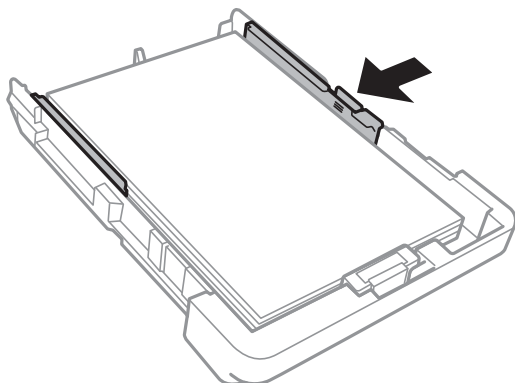

6. Wsuń do końca kasetę na papier.
7. Na panelu sterowania wybierz ustawienia formatu i rodzaju papieru odpowiadające papierowi włożonemu do kasety na papier.

Uwaga:

Można także wyświetlić ustawienia rozmiaru i typu papieru, dotykając pozycji **Ustaw.** > **Ustawienia ogólne** > **Ustaw. drukarki** > **Ust. źr. papieru** > **Ustawienie papieru**.

8. Wysuń tacę wyjściową.

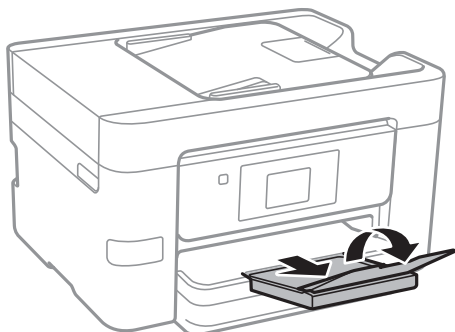

Powiązane informacje

- ➔ „Środki ostrożności dotyczące postępowania z papierem” na stronie 44
- ➔ „Dostępne papiery i pojemności” na stronie 45

Umieszczanie oryginałów

Oryginały umieszcza się na szyba skanera lub w automatycznym podajniku dokumentów. Szyba skanera należy użyć w wypadku oryginałów, które nie są obsługiwane w automatycznym podajniku dokumentów.

W automatycznym podajniku dokumentów można jednocześnie skanować kilka oryginałów.

Dostępne oryginały dla ADF

Dostępne formaty papieru	A4, Letter, Legal
Rodzaj papieru	Zwykły papier
Grubość papieru (gramatura)	Od 64 do 95 g/m ²
Maksymalna liczba arkuszy	A4, Letter: 35 arkuszy lub 3.85 mm Legal: 10 arkuszy

Nawet jeśli oryginał jest zgodny ze specyfikacjami nośnika, który można umieścić w podajniku ADF, może nie być podawany z podajnika ADF lub jakość skanowania może się obniżyć w zależności od właściwości lub jakości papieru.



Ważne:

Do podajnika ADF nie wkładać fotografii ani wartościowych dzieł. Nieprawidłowe podawanie może spowodować pomarszczenie lub uszkodzenie oryginału. Dokumenty te należy zeskanować na szybie skanera.

Aby zapobiec zacięciu papieru, należy unikać umieszczania w ADF następujących oryginałów. W przypadku tych typów użyj szyba skanera.

- Oryginały podarte, zagięte, pogniecione, zniekształcone lub pozwijane
- Oryginały z otworami bindowania
- Oryginały połączone taśmą, zszywkami, spinaczami do papieru, itd.
- Oryginały z przyklejonymi naklejkami lub etykietami
- Oryginały nieregularnie ucięte lub z nieprawidłowymi kątami
- Oryginały powiązane
- OHP, papier do druku termicznego lub papier z kalką

Umieszczanie oryginałów w podajniku ADF

1. Wyrównaj krawędzie oryginałów.

Umieszczanie oryginałów

- Przesuń prowadnicę krawędzi podajnika ADF.

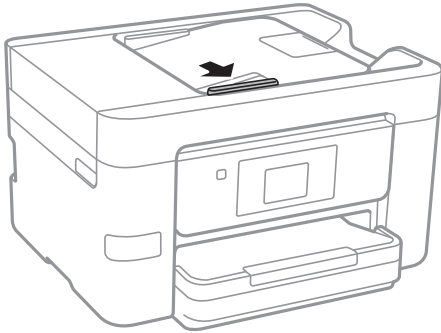

- Umieść oryginały w podajniku ADF zadrukowaną stroną skierowaną do góry.

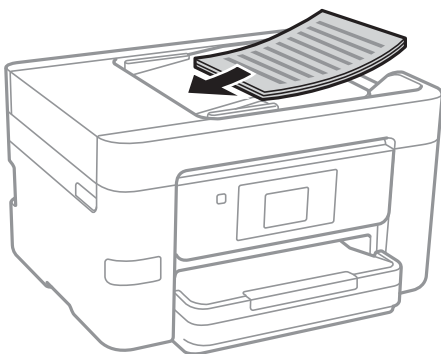

! **Ważne:**

- ❑ Nie należy ładować oryginałów powyżej linii wskazanej przez symbol trójkąta w podajniku ADF.

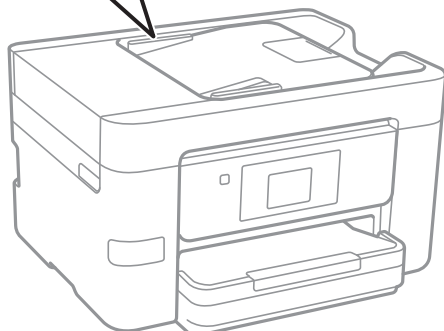
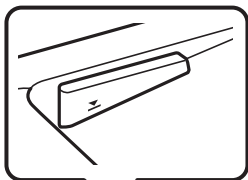

- ❑ Nie należy dodawać oryginałów podczas skanowania.
- ❑ Podczas umieszczenia oryginałów o rozmiarze większym niż A4 otwórz podpórkę podajnika ADF.

Umieszczanie oryginałów

4. Dosuń prowadnicę krawędzi podajnika ADF do krawędzi oryginałów.

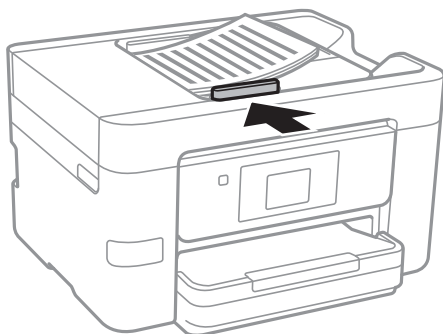

Powiązane informacje

➔ „Dostępne oryginały dla ADF” na stronie 51

Umieszczanie oryginałów w podajniku ADF w przypadku kopiowania dwustronnego

Umieść oryginały w kierunku przedstawionym na ilustracji, a następnie wybierz kierunek orientacji.

- Umieszczenie oryginałów skierowanych w górę: na panelu sterowania wybierz pozycję **Kier. w górę** jak opisano to poniżej.

Kopiuj > Ustawienia zaawansowane > Orient. (Oryg.) > Kier. w górę

Umieść oryginały w podajniku ADF w kierunku zgodnym ze strzałką.



- Umieszczenie oryginałów skierowanych w lewo: na panelu sterowania wybierz pozycję **Kier. w lewo** jak opisano to poniżej.

Kopiuj > Ustawienia zaawansowane > Orient. (Oryg.) > Kier. w lewo

Umieść oryginały w podajniku ADF w kierunku zgodnym ze strzałką.



Umieszczanie oryginałów na Szyby skanera



Przeostoga:

Należy uważać, aby nie przyciąć dłoni ani palców podczas zamykania lub otwierania pokrywy dokumentów. W przeciwnym wypadku może dojść do zranienia.

Umieszczanie oryginałów



Ważne:

Umieszczając nieporęczne oryginały, takie jak książki, należy pamiętać, aby światło zewnętrzne nie trafiło bezpośrednio na szyba skanera.

1. Otwórz pokrywę dokumentów.

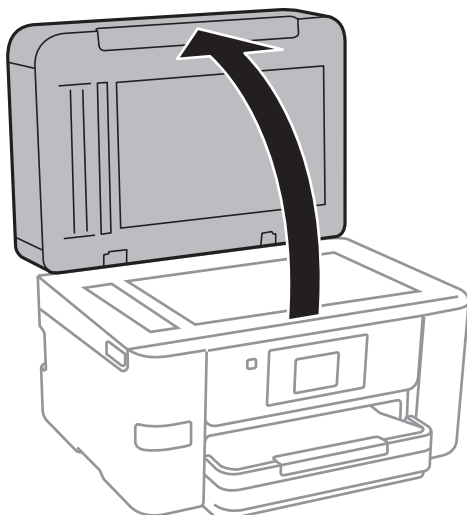

2. Oczyszczyć szyba skanera z kurzu i zabrudzeń.
3. Umieścić oryginał drukowaną stroną w dół i przesunąć do narożnego znacznika.

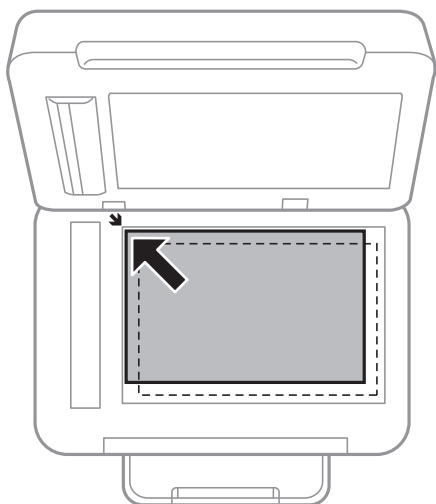

Uwaga:

- Nie jest skanowany margines o szerokości 1,5 mm od krawędzi szyba skanera.
- Gdy oryginały znajdują się w podajniku ADF i na szyba skanera, pierwszeństwo mają te znajdujące się w podajniku ADF.

Umieszczanie oryginałów

4. Zamknij ostrożnie pokrywę.



Ważne:

Nie należy naciskać mocno szyba skanera ani pokrywy dokumentów. W przeciwnym razie mogą zostać uszkodzone.

5. Oryginały należy zdjąć po zeskanowaniu.

Uwaga:

Oryginały pozostawione dłużej na szyba skanera mogą przylgnąć do jej powierzchni.

Zarządzanie kontaktami

Rejestrowanie list kontaktów pozwala na łatwe wprowadzanie odbiorców. Zarejestrować można do 100 pozycji, a po wprowadzeniu numeru faksu można używać listę kontaktów, wprowadzać miejsce docelowe do załączenia do wiadomości e-mail zeskanowanego obraz oraz zapisywać zeskanowany obraz w folderze sieciowym.

Rejestrowanie kontaktów lub ich edytowanie

Uwaga:

Przed zarejestrowaniem kontaktów skonfiguruj ustawienia serwera e-mail, aby móc używać adresu e-mail.

1. Przejdź do menu, do którego kontakty mają być zarejestrowane.
 - Faks: na ekranie głównym dotknij pozycji **Faks**.
 - E-mail: na ekranie głównym dotknij pozycji **Skanuj** > **E-mail**.
 - Folder siec./FTP: na ekranie głównym dotknij pozycji **Skanuj** > **Folder siec./FTP**.
2. Dotknij pozycji **Kontakty**.
3. Wykonaj jedną z poniższych czynności.
 - Aby zarejestrować nowy kontakt, dotknij pozycji **Dod. pozyc..**
 - Aby edytować kontakt, dotknij ikony > na docelowym kontakcie, a następnie dotknij pozycji **Edytuj**.
 - Aby usunąć kontakt, dotknij ikony > na docelowym kontakcie, dotknij pozycji **Usuń**, a następnie przycisku **Tak**. Nie trzeba wykonywać następujących czynności.
4. Dotknij pozycji **Dodaj Kontakt**.

Aby zarejestrować kontakt **Folder siec./FTP** lub edytować kontakt, pomini tę czynność.
5. Wprowadź niezbędne ustawienia.

Uwaga:

*Jeśli system telefoniczny obsługiwany jest przez centralkę PBX i wymagany jest kod dostępu do zewnętrznej linii, kod ten należy wpisać na początku numeru faksu. Jeśli kod dostępu został określony w ustawieniu **Typ linii**, zamiast niego wystarczy wprowadzić znak krzyżyka (#). Aby dodać trzysekundową pauzę podczas wybierania numeru, wprowadź dywiz (-).*

6. Dotknij pozycji **OK**.

Rejestrowanie zgrupowanych kontaktów lub ich edytowanie

Dzięki grupom kontaktów można wysłać faks lub przesłać zeskanowany obraz pocztą e-mail do kilku odbiorców jednocześnie.

1. Przejdź do menu, do którego zgrupowane kontakty mają być zarejestrowane.
 - Faks: na ekranie głównym dotknij pozycji **Faks**.

Zarządzanie kontaktami

- E-mail: na ekranie głównym dotknij pozycji **Skanuj** > **E-mail**.
- 2. Dotknij pozycji **Kontakty**.
- 3. Wykonaj jedną z poniższych czynności.
 - Aby zarejestrować nowe zgrupowane kontakty, dotknij pozycji **Dod. pozyc.**, a następnie **Dodaj grupę**.
 - Aby edytować zgrupowane kontakty, dotknij ikony **>** na docelowych zgrupowanych kontaktach, a następnie dotknij pozycji **Edytuj**.
 - Aby usunąć zgrupowane kontakty, dotknij ikony **>** na docelowych zgrupowanych kontaktach, następnie dotknij pozycji **Usuń**, a następnie przycisku **Tak**. Nie trzeba wykonywać następujących czynności.
- 4. Wprowadź wartość w polu **Nazwa grupy** i **Słowo indeksu** lub edytuj je, a następnie dotknij pozycji **Kontakty dod. do Grupa (wymagane)**.
- 5. Zaznacz kontakty, które mają być zarejestrowane w grupie, a następnie dotknij przycisku **Zamknij**.

Uwaga:

 - Można zarejestrować do 99 kontaktów.
 - Aby usunąć zaznaczenie kontaktu, dotknij go ponownie.
- 6. Dotknij pozycji **OK**.

Rejestrowanie kontaktów w komputerze

Za pomocą narzędzia Web Config można tworzyć listy kontaktów w komputerze i importować je do drukarki.

1. Otwórz aplikację Web Config i wybierz pozycję **Contacts**.
2. Wybierz numer, które ma być zarejestrowany, a następnie kliknij przycisk **Edit**.
3. Wprowadź wartości w polach **Name** i **Index Word**.
4. Wybierz typ miejsca docelowego w opcji **Type**.

Uwaga:
Nie można zmieniać opcji **Type** po zakończeniu rejestracji. Aby zmienić typ, należy usunąć miejsce docelowe, a potem zarejestrować je ponownie.
5. Wprowadź wartości poszczególnych pozycji, a następnie kliknij przycisk **Apply**.

Powiązane informacje

- ➔ „Web Config” na stronie 165
- ➔ „Uruchamianie aplikacji konfiguracyjnej w przeglądarce” na stronie 166

Elementy ustawień miejsca docelowego

Elementy	Ustawienia i objaśnienie
Ustawienia wspólne	

Zarządzanie kontaktami

Elementy	Ustawienia i objaśnienie
Name	Wprowadzanie nazwy wyświetlanej na liście kontaktów. Nazwa powinna mieć długość maksymalnie 30 znaków Unicode (UTF-8). Jeśli ustawienie nie będzie określone, zostaw puste pole.
Index Word	Wprowadzanie wyrazów do wyszukania. Wyrazy powinny mieć długość maksymalnie 30 znaków Unicode (UTF-8). Jeśli ustawienie nie będzie określone, zostaw puste pole.
Type	Wybór typu adresu, który ma być zarejestrowany.
Assign to Frequent Use	Określenie zarejestrowanego adresu jako często używanego adresu. Często używane adresy są wyświetlane na górze ekranu faksu i skanowania, co pozwala na określenie miejsca docelowego bez wyświetlania kontaktów.
Fax	
Fax Number	Wprowadź od 1 do 64 znaków ze zbioru 0–9, - * # i spacja.
Fax Speed	Wybór prędkości komunikacji dla miejsca docelowego.
Email	
Email Address	Wprowadzanie adresu e-mail o długości od 1 do 255 znaków.
Network Folder (SMB)	
Save to	Wprowadzanie lokalizacji folderu docelowego. Lokalizacja powinna mieć długość od 1 do 253 znaków w formacie Unicode (UTF-8), bez „\\”.
User Name	Wprowadzanie nazwy użytkownika umożliwiającego dostęp do folderu sieciowego. Nazwa powinna mieć długość maksymalnie 30 znaków Unicode (UTF-8). Nie należy używać znaków sterujących (0x00 do 0x1f, 0x7F).
Password	Wprowadzanie hasła umożliwiającego dostęp do folderu sieciowego. Hasło powinno mieć długość maksymalnie 20 znaków Unicode (UTF-8). Nie należy używać znaków sterujących (0x00 do 0x1f, 0x7F).
FTP	
Save to	Wprowadzanie nazwy serwera. Nazwa powinna mieć długość od 1 do 253 znaków w formacie ASCII (0x20–0x7E), bez „ftp://”.
User Name	Wprowadzanie nazwy użytkownika umożliwiającego dostęp do serwera FTP. Nazwa powinna mieć długość maksymalnie 30 znaków Unicode (UTF-8). Nie należy używać znaków sterujących (0x00 do 0x1f, 0x7F). Jeśli serwer obsługuje połączenia anonimowe, wprowadź nazwę użytkownika, np. Anonymous i adres FTP. Jeśli ustawienie nie będzie określone, zostaw puste pole.
Password	Wprowadzanie hasła umożliwiającego dostęp do serwera FTP. Hasło powinno mieć długość maksymalnie 20 znaków Unicode (UTF-8). Nie należy używać znaków sterujących (0x00 do 0x1f, 0x7F). Jeśli ustawienie nie będzie określone, zostaw puste pole.
Connection Mode	Wybór trybu połączenia z menu. Jeśli między drukarką a serwerem FTP jest zapora, wybierz pozycję Passive Mode .
Port Number	Wprowadzanie numeru portu serwera FTP w zakresie od 1 do 65535.

Rejestrowanie miejsc docelowych jako grupy

Jeśli typ miejsca docelowego jest ustawiony na **Fax** lub **Email**, można rejestrować miejsca docelowe jako grupy.

1. Otwórz aplikację Web Config i wybierz pozycję **Contacts**.
2. Wybierz numer, które ma być zarejestrowany, a następnie kliknij przycisk **Edit**.
3. Z listy **Type** wybierz grupę.
4. Kliknij pozycję **Select** w obszarze **Contact(s) for Group**.
Zostaną wyświetlone dostępne miejsca docelowe.
5. Zaznacz miejsca docelowe, które mają być zarejestrowane w grupie, a następnie kliknij przycisk **Select**.
6. Wprowadź wartości w polach **Name** i **Index Word**.
7. Określ, czy przydzielić zarejestrowaną grupę do często używanych grup.

Uwaga:

Miejsca docelowe można rejestrować w wielu grupach.

8. Kliknij przycisk **Apply**.

Eksportowanie kontaktów i ich importowanie za pomocą komputera

Aplikacja Web Config umożliwia eksportowanie kontaktów przechowywanych w pamięci drukarki do użycia na komputerze. Można też importować wyeksportowane kontakty na innych drukarkach.

Usterka drukarki może spowodować utratę danych kontaktów. Po każdej zmianie danych zaleca się wykonanie ich kopii zapasowej. Firma Epson nie ponosi odpowiedzialności za utratę danych, za wykonanie kopii zapasowej danych i/lub ustawień lub jej przywracanie nawet w okresie gwarancji.

Powiązane informacje

➔ [„Web Config” na stronie 165](#)

Eksportowanie kontaktów

Należy wyeksportować ustawienia drukarki.

1. Otwórz aplikację Web Config, a następnie wybierz pozycje **Export and Import Setting Value > Export**.
2. Wybierz pozycję **Contacts**.
3. Wprowadź hasło, aby zaszyfrować wyeksportowany plik.
Hasło będzie potrzebne do zaimportowania pliku. Pozostawić to pole puste, aby zrezygnować z szyfrowania pliku.
4. Kliknij przycisk **Export**.

Zarządzanie kontaktami

Powiązane informacje

➔ [„Uruchamianie aplikacji konfiguracyjnej w przeglądarce” na stronie 166](#)

Importowanie kontaktów

Plik wyeksportowany z aplikacji Web Config można zaimportować na drukarce.

1. Otwórz aplikację Web Config, a następnie wybierz pozycje **Export and Import Setting Value > Import**.
2. Wybierz wyeksportowany plik, a następnie wprowadź hasło szyfrowania.
3. Kliknij przycisk **Next**.
4. Wybierz polecenie **Contacts**, a następnie kliknij **Next**.
5. Kliknij przycisk **OK**.

Powiązane informacje

➔ [„Uruchamianie aplikacji konfiguracyjnej w przeglądarce” na stronie 166](#)

Drukowanie

Drukowanie z poziomu panelu sterowania

Możliwe jest drukowanie danych z zewnętrznych urządzeń USB podłączonych do drukarki.

Drukowanie plików JPEG z urządzenia pamięci





Uwaga:

Jeśli na urządzeniu pamięci znajduje się więcej niż 999 obrazów, będą one automatycznie pogrupowane i wyświetlony zostanie ekran wyboru grupy. Obrazy posortowane są według daty wykonania.

1. Podłącz urządzenie pamięci do zewnętrznego portu USB drukarki.
2. Na ekranie głównym dotknij pozycji **Urządź. pamięci**.
3. Dotknij pozycji **JPEG**.

Obrazy na urządzeniu pamięci są wyświetlane w postaci miniatur.



Dotknij ikony , aby zmienić opcję **Kolejność wyświetlania** lub zmien ustawienia **Wybierz wszystkie zdjęcia**, **Anuluj wybór obrazu** i **Wybierz grupę**.

4. Dotknij plików, które mają być wydrukowane.
Zaznaczone obrazy są oznaczone znacznikiem wyboru i liczbą wydruków (początkowo 1).
Aby wyświetlić podgląd obrazu, dotknij pozycji **Widok pojedynczy**. Można powiększyć obraz, dotykając ikony . Dotknij ikony  lub , aby wyświetlić podgląd poprzedniego lub następnego obrazu.
5. Dotknij pozycji **Ust. druk.**
6. W miarę potrzeby wybierz też inne elementy.
Aby uzyskać więcej informacji na temat szczegółowych ustawień, zapoznaj się z menu **Urządź. pamięci**.
7. Dotknij pozycji **Podgląd i Drukuj**.
8. Ustaw liczbę wydruków, dotykając wartości.
9. Dotknij pozycji , aby rozpocząć drukowanie.
10. Odłącz urządzenie pamięci od drukarki.

Powiązane informacje

- ➔ [„Ładowanie papieru do Kasety na papier” na stronie 47](#)
- ➔ [„Nazwy i funkcje części” na stronie 15](#)
- ➔ [„Ustawienia JPEG” na stronie 62](#)

Drukowanie plików TIFF z urządzenia pamięci

1. Podłącz urządzenie pamięci do zewnętrznego portu USB drukarki.
2. Na ekranie głównym dotknij pozycji **Urządź. pamięci**.
3. Dotknij pozycji **TIFF**.
Pliki na urządzeniu pamięci są wyświetlane w postaci listy.
Aby zmienić kolejność plików, dotknij ikony .
4. Dotknij pliku, który ma być wydrukowany.
5. Dotknij pozycji **Ustawienia i wydruk**.
6. W miarę potrzeby wybierz też inne elementy.
Aby uzyskać więcej informacji na temat szczegółowych ustawień, zapoznaj się z menu **Urządź. pamięci**.
7. Dotknij pozycji **To Check Printing**, a następnie sprawdź ustawienia, takie jak  (**Kolej. druk.**), i zmień je w razie potrzeby.
8. Ustaw liczbę wydruków, dotykając wartości.
9. Dotknij pozycji , aby rozpocząć drukowanie.
10. Odłącz urządzenie pamięci od drukarki.

Powiązane informacje

- ➔ „Ładowanie papieru do Kasety na papier” na stronie 47
- ➔ „Nazwy i funkcje części” na stronie 15
- ➔ „Ustawienia TIFF” na stronie 63

Opcje menu **Urządź. pamięci**

Na ekranie głównym drukarki dotknij pozycji **Urządź. pamięci**, aby skonfigurować różne ustawienia drukowania plików przechowywanych na urządzeniu pamięci.

Ustawienia JPEG



(Menu wyboru zdjęcia):

Konfigurowanie ustawień porządkowania, wyboru i anulowania wyboru danych obrazu.

Ustawienia papieru:

Określanie ustawień źródła papieru, które ma być używane do drukowania.

Tryb Kolor:

Wybór ustawienia kolorów, tj. czy drukowanie ma być wykonywane w trybie **Cz.-białe** lub **Kolor**.

Drukowanie

Układ:

Wybór układu kilku plików JPEG na stronie. **Bez obram.** służy do drukowania pliku na jednej stronie bez marginesów wokół krawędzi. Obraz zostaje trochę powiększony, aby usunąć obramowania z krawędzi papieru. **Z obram.** służy do drukowania pliku na jednej stronie z marginesami wokół krawędzi. **20-góra** służy do drukowania 20 plików na jednej stronie. **Indeks** służy do drukowania indeksu z informacjami.

Dop. ramkę:

Wybierz **Wł.**, aby automatycznie przycinać obraz, tak aby był dopasowany do wybranego układu drukowania. Jeżeli współczynniki proporcji danych obrazu i rozmiaru papieru są różne, obraz jest automatycznie powiększany lub pomniejszany, aby jego krótkie boki pasowały do krótkich boków papieru. Długi bok obrazu jest przycinany, jeżeli wychodzi poza długi bok papieru. Ta funkcja może nie działać w przypadku zdjęć panoramicznych.

Jakość:

Wybierz ustawienie **Najlepsza**, aby uzyskać wydruk o podwyższonej jakości, ale z dłuższym czasem drukowania.

Data:

Wybór formatu daty zrobienia lub zapisania zdjęcia. W przypadku niektórych układów data nie jest drukowana.

Popr.:

Wybierz ten tryb, aby włączyć automatyczną poprawę jasności, kontrastu i nasycenia zdjęcia. Aby wyłączyć automatyczną korektę zdjęć, wybierz ustawienie **Poprawianie wył.**

Red. czerw. oczu:

Wybierz ustawienie **Wł.**, aby automatycznie korygować efekt czerwonych oczu na zdjęciach. Korekta nie dotyczy oryginalnego pliku, lecz tylko wydruków. W zależności od rodzaju zdjęcia skorygowane mogą być też inne elementy obrazu.

Usuń wszystko:

Przywracanie wszystkich ustawień do stanu domyślnego.

Ustawienia TIFF

Możliwe jest konfigurowanie ustawień drukowania plików w formacie TIFF przechowywanych na urządzeniach pamięci.



Zmiana kolejności plików.



(Ustawienia papieru):

Określanie ustawień źródła papieru, które ma być używane do drukowania.

Układ:

Wybór układu drukowania pliku Multi-TIFF na stronie. **Bez obram.** służy do drukowania pliku na jednej stronie bez marginesów wokół krawędzi. Obraz zostaje trochę powiększony, aby usunąć obramowania z krawędzi papieru. **Z obram.** służy do drukowania pliku na jednej stronie z

Drukowanie

marginesami wokół krawędzi. **20-góra** służy do drukowania 20 plików na jednej stronie. **Indeks** służy do drukowania indeksu z informacjami.

Dop. ramkę:

Wybierz **Wł.**, aby automatycznie przycinać zdjęcie, tak aby było dopasowane do wybranego układu drukowania. Jeżeli współczynniki proporcji danych obrazu i rozmiaru papieru są różne, obraz jest automatycznie powiększany lub pomniejszany, aby jego krótkie boki pasowały do krótkich boków papieru. Długi bok obrazu jest przycinany, jeżeli wychodzi poza długi bok papieru. Ta funkcja może nie działać w przypadku zdjęć panoramicznych.

Jakość:

Wybierz ustawienie **Najlepsza**, aby uzyskać wydruk o podwyższonej jakości, ale z dłuższym czasem drukowania.

Data:

Wybór formatu daty zrobienia lub zapisania zdjęcia. W przypadku niektórych układów data nie jest drukowana.

Usuń wszystko:

Przywracanie wszystkich ustawień do stanu domyślnego.



(Kolej. druk.):

Wybór kolejności drukowania wielostronicowych plików TIFF.

Tryb Kolor:

Wybór ustawienia kolorów, tj. czy drukowanie ma być wykonywane w trybie **Cz.-białe** lub **Kolor**.

Drukowanie z komputera

Podstawy drukowania — Windows

Uwaga:

- Wyjaśnienie poszczególnych elementów ustawień można znaleźć w pomocy online. Należy kliknąć prawym przyciskiem myszy dany element, a następnie kliknąć opcję **Pomoc**.
- Sposób obsługi może się różnić w zależności od aplikacji. Szczegółowe informacje można znaleźć w pomocy aplikacji.

1. Załaduj papier do drukarki.
2. Otwórz plik, który chcesz wydrukować.
3. Wybierz polecenie **Drukuj** lub **Ustawienia wydruku** z menu **Plik**.
4. Wybierz drukarkę.

Drukowanie

5. Wybierz opcję **Preferencje** lub **Właściwości**, aby uzyskać dostęp do okna dialogowego sterownika drukarki.

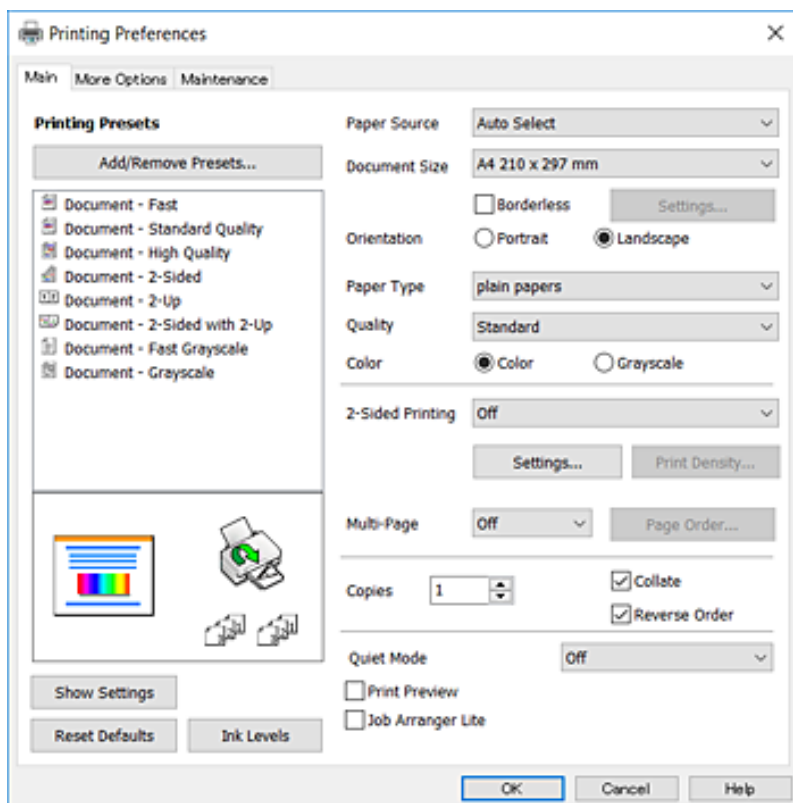

6. Należy wprowadzić następujące ustawienia.
- Źródło papieru: wybierz źródło papieru, do którego został załadowany papier. Jeśli drukarka jest wyposażona w tylko jedno źródło papieru, pozycja ta nie jest wyświetlana.
 - Rozmiar papieru: wybierz rozmiar papieru załadowanego do drukarki.
 - Bez obramowania: wybierz drukowanie bez marginesów wokół obrazu.
 - Orientacja: wybierz orientację papieru ustawioną w aplikacji.
 - Typ papieru: wybierz rodzaj załadowanego papieru.
 - Jakość: wybierz jakość druku. Wybór opcji **Wysoko** pozwala uzyskać wydruk o podwyższonej jakości, jednak czas drukowania może być dłuższy.
 - Kolor: wybierz opcję **Skala szarości**, aby drukować w czerni lub w odcieniach szarości.

Uwaga:

- W przypadku drukowania danych o dużym zagęszczeniu na papierze zwykłym, firmowym lub z nadrukiem wybierz ustawienie Standardowy-Jaskrawy dla opcji Jakość. Dzięki temu wydruk będzie wyraźniejszy.
 - Podczas drukowania na kopertach wybierz ustawienie Poziomo dla opcji **Orientacja**.
7. Kliknij przycisk **OK**, aby zamknąć okno sterownika drukarki.
8. Kliknij przycisk **Drukuj**.

Powiązane informacje

- ➔ „Dostępne papiery i pojemności” na stronie 45
- ➔ „Ładowanie papieru do Kasety na papier” na stronie 47

➔ „Lista rodzajów papieru” na stronie 46

Podstawy drukowania — Mac OS X

Uwaga:

W wyjaśnieniach w tym rozdziale jako przykład użyty jest TextEdit. Sposób obsługi i ekrany mogą się różnić w zależności od aplikacji. Szczegółowe informacje można znaleźć w pomocy aplikacji.

1. Załaduj papier do drukarki.
2. Otwórz plik, który chcesz wydrukować.
3. Wybierz opcję **Drukuj** z menu **Plik** albo inne polecenie, które spowoduje wyświetlenie okna dialogowego drukowania.

Jeśli to konieczne, kliknij polecenie **Pokaż szczegóły** albo ▼, aby powiększyć okno drukowania.

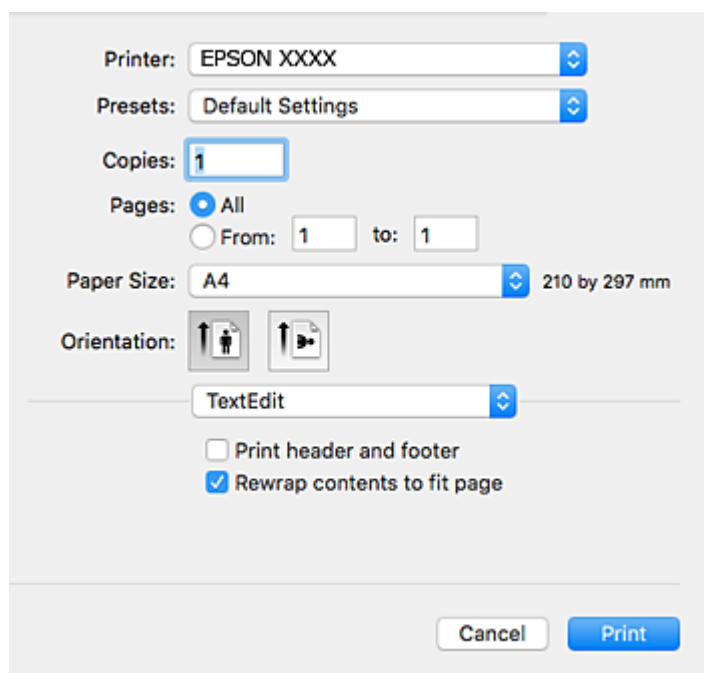

4. Należy wprowadzić następujące ustawienia.
 - Drukarka: wybierz drukarkę.
 - Ustawienia wstępne: wybierz, jeśli chcesz skorzystać z ustawień zarejestrowanych.
 - Rozmiar papieru: wybierz rozmiar papieru załadowanego do drukarki.
W przypadku drukowania bez marginesów wybierz rozmiar papieru „bez obramowania”.
 - Orientacja: wybierz orientację papieru ustawioną w aplikacji.

Uwaga:

- Jeżeli powyższe menu ustawień nie wyświetlają się, zamknij okno drukowania, wybierz polecenie **Ustawienie strony** z menu **Plik**, a następnie wykonaj ustawienia.
- W przypadku drukowania na kopertach należy wybrać orientację poziomą.

Drukowanie

5. Z menu podręcznego wybierz opcję **Ustawienia druku**.

Printer: EPSON XXXX

Presets: Default Settings

Copies: 1

Pages: All
 From: 1 to: 1

Paper Size: A4 210 by 297 mm

Orientation:

Print Settings

Paper Source: Auto Select

Media Type: plain papers

Print Quality: Normal

Borderless
Expansion: Max

Grayscale

Mirror Image

Cancel Print

Uwaga:

W systemie Mac OS X v10.8.x lub nowszym, jeśli menu **Ustawienia druku** nie jest wyświetlane, oznacza to, że sterownik drukarki Epson nie został poprawnie zainstalowany.

Należy wybrać opcję **Preferencje systemowe** z menu > **Drukarki i skanery** (lub **Drukowanie i skanowanie, Drukarka i faks**), usunąć drukarkę, a następnie dodać ją ponownie. Dodając drukarkę należy zwrócić uwagę na poniższe ustawienia.

<http://epson.sn>

6. Należy wprowadzić następujące ustawienia.
- Źródło papieru: wybierz źródło papieru, do którego został załadowany papier. Jeśli drukarka jest wyposażona w tylko jedno źródło papieru, pozycja ta nie jest wyświetlana.
 - Rodzaj nośnika: wybierz rodzaj załadowanego papieru.
 - Jakość druku: wybierz jakość druku.
Wybór wyższej jakości może spowolnić drukowanie.
 - Rozszerzenie: opcja dostępna w przypadku wyboru rozmiaru papieru bez obramowania.
Podczas drukowania bez obramowania dane są powiększane do rozmiaru nieco większego niż rozmiar papieru, aby wokół brzegów papieru nie były drukowane marginesy. Wybierz stopień powiększenia.
 - Skala szarości: wybierz, aby drukować w czerni lub w odcieniach szarości.
7. Kliknij przycisk **Drukuj**.

Drukowanie

Powiązane informacje

- ➔ „Dostępne papiery i pojemności” na stronie 45
- ➔ „Ładowanie papieru do Kasety na papier” na stronie 47
- ➔ „Lista rodzajów papieru” na stronie 46

Drukowanie na obu stronach papieru

Można użyć jednej z poniższych metod, aby drukować na obu stronach papieru.

- Automatyczny druk dwustronny
- Ręczny druk dwustronny (tylko w systemie Windows)

Gdy drukarka skończy drukować pierwszą stronę, należy obrócić kartkę, aby drukować na jej drugiej stronie.

Możliwe jest także tworzenie wydruków składanych w formie broszury. (Tylko w systemie Windows)

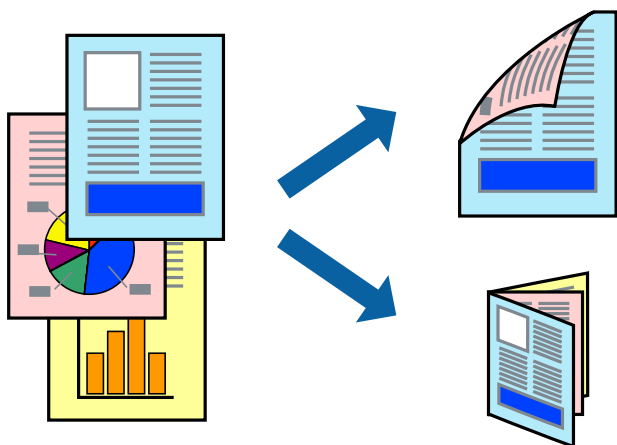

Uwaga:

- Ta funkcja nie jest dostępna w przypadku drukowania bez obramowania.
- Jeżeli nie jest używany papier odpowiedni do drukowania obustronnego, jakość wydruku może być gorsza, może też dochodzić do zacinania się papieru.
- W zależności od rodzaju papieru i rodzaju danych tusz może przesiąknąć na drugą stronę papieru.

Powiązane informacje

- ➔ „Dostępne papiery i pojemności” na stronie 45

Drukowanie na obu stronach papieru — system Windows

Uwaga:

- Ręczny druk dwustronny jest tylko wtedy, gdy włączony jest program **EPSON Status Monitor 3**. Jeżeli program **EPSON Status Monitor 3** jest wyłączony, wyświetl okno dialogowe sterownika drukarki, kliknij opcję **Ustawienia zaawansowane** na karcie **Konserwacja**, a następnie wybierz polecenie **Włącz program EPSON Status Monitor 3**.
- Ręczny druk dwustronny jest niedostępny, jeśli drukarka jest obsługiwana przez sieć lub służy jako drukarka udostępniona.

1. Załaduj papier do drukarki.

Drukowanie

2. Otwórz plik, który chcesz wydrukować.
3. Wyświetl okno dialogowe sterownika drukarki.
4. Wybierz opcję **Auto (Oprawa wzdłuż długiej krawędzi)**, **Auto (Oprawa wzdłuż krótkiej krawędzi)**, **Ręczne (Oprawa wzdłuż długiej krawędzi)** lub **Ręczne (Oprawa wzdłuż krótkiej krawędzi)** w polu **Druk dwustronny** na karcie **Główne**.
5. Kliknij opcję **Ustawienia**, odpowiednio skonfiguruj ustawienia, a następnie kliknij przycisk **OK**.

Uwaga:

*Aby wydrukować składaną broszurę, wybierz opcję **Broszura**.*

6. Kliknij **Gęstość druku**, wybierz typ dokumentu z **Wybierz rodzaj dokumentu**, a następnie kliknij **OK**. Sterownik drukarki automatycznie wybierze opcje **Wyrównanie** dla tego rodzaju dokumentu.

Uwaga:

*Drukowanie może przebiegać wolniej w zależności od kombinacji opcji wybranych w polu **Wybierz rodzaj dokumentu** okna **Regulacja gęstości druku** oraz w polu **Jakość** na karcie **Główne**.*

*Dla ręcznego drukowania 2-stronnego, ustawienie **Regulacja gęstości druku** nie jest dostępne.*

7. Wybierz inne elementy na kartach **Główne** i **Więcej opcji**, a następnie kliknij **OK**.
8. Kliknij przycisk **Drukuj**.

W razie korzystania z ręcznego drukowania dwustronnego po wydrukowaniu pierwszej strony na komputerze pojawia się okno wyskakujące. Postępuj zgodnie z instrukcjami wyświetlanymi na ekranie.

Powiązane informacje

- ➔ [„Ładowanie papieru do Kaseta na papier” na stronie 47](#)
- ➔ [„Podstawy drukowania — Windows” na stronie 64](#)

Drukowanie na obu stronach papieru — system Mac OS X

1. Załaduj papier do drukarki.
2. Otwórz plik, który chcesz wydrukować.
3. Przejdź do okna dialogowego drukowania.
4. Z menu wyskakującego wybierz opcję **Ustawienia druku dwustronnego**.
5. Wybierz rodzaj bindowania oraz **Rodzaj dokumentu**.

Uwaga:

*Drukowanie może być wolniejsze ze względu na ustawienia opcji **Rodzaj dokumentu**.*

*W przypadku drukowania danych o dużej gęstości, takich jak zdjęcia lub wykresy, należy wybrać **Tekst i obrazy** lub **Tekst i zdjęcia jako ustawienie Rodzaj dokumentu**. Jeżeli papier będzie się ścierał lub dojdzie do przesiąknięcia wydruku, należy wyregulować gęstość druku oraz czas schnięcia tuszu, klikając strzałkę obok pozycji **Wyrównanie**.*

6. W miarę potrzeby wybierz też inne elementy.
7. Kliknij **Drukuj**.

Drukowanie

Powiązane informacje

- ➔ „Ładowanie papieru do Kasety na papier” na stronie 47
- ➔ „Podstawy drukowania — Mac OS X” na stronie 66

Drukowanie kilku stron na jednej kartce

Można wydrukować dwie albo cztery strony danych na jednej kartce papieru.

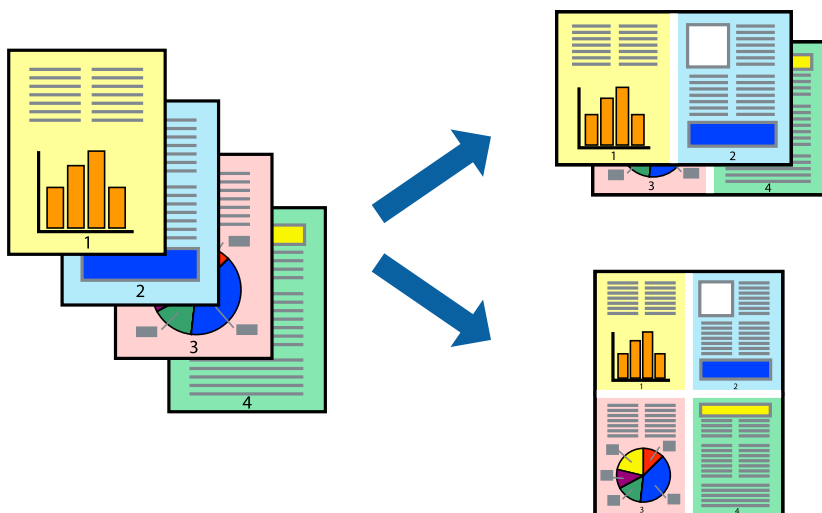

Drukowanie kilku stron na jednej kartce — Windows

Uwaga:

Ta funkcja nie jest dostępna w przypadku drukowania bez obramowania.

1. Załaduj papier do drukarki.
2. Otwórz plik, który chcesz wydrukować.
3. Wyświetl okno dialogowe sterownika drukarki.
4. Wybierz **2 str. na jedn.** lub **4 str. na jedn.** jako ustawienie **Kilka stron** na karcie **Główne**.
5. Kliknij opcję **Kolejność stron**, wybierz odpowiednie ustawienia, a następnie kliknij **OK**, aby zamknąć okno dialogowe.
6. Wybierz inne elementy na kartach **Główne** i **Więcej opcji**, a następnie kliknij **OK**.
7. Kliknij **Drukuj**.

Powiązane informacje

- ➔ „Ładowanie papieru do Kasety na papier” na stronie 47
- ➔ „Podstawy drukowania — Windows” na stronie 64

Drukowanie kilku stron na jednej kartce — Mac OS X

1. Załaduj papier do drukarki.
2. Otwórz plik, który chcesz wydrukować.
3. Przejdź do okna dialogowego drukowania.
4. Z menu wyskakującego wybierz **Układ**.
5. Wybierz liczbę stron w opcji **Strony na kartce**, **Kierunek makiety** (kolejność stron) i **Obramowanie**.
6. W miarę potrzeby wybierz też inne elementy.
7. Kliknij **Drukuj**.

Powiązane informacje

- ➔ „Ładowanie papieru do Kasety na papier” na stronie 47
- ➔ „Podstawy drukowania — Mac OS X” na stronie 66

Drukowanie z dopasowaniem do rozmiaru papieru

Można drukować, dopasowując wydruk do rozmiaru papieru załadowanego do drukarki.



Drukowanie z dopasowaniem do rozmiaru papieru — Windows

Uwaga:

Ta funkcja nie jest dostępna w przypadku drukowania bez obramowania.

1. Załaduj papier do drukarki.
2. Otwórz plik, który chcesz wydrukować.
3. Wyświetl okno dialogowe sterownika drukarki.
4. Dokonaj następujących ustawień na karcie **Więcej opcji**.
 - Rozmiar papieru: Wybierz rozmiar papieru ustawiony w aplikacji.

Drukowanie

- Papier wyjściowy: Wybierz rozmiar papieru załadowanego do drukarki.
Opcja **Dopasuj do strony** jest wybierana automatycznie.

Uwaga:

*Aby wydrukować pomniejszony obraz na środku strony, wybierz **Na środku**.*

5. Wybierz inne elementy na kartach **Główne** i **Więcej opcji**, a następnie kliknij **OK**.
6. Kliknij **Drukuj**.

Powiązane informacje

- ➔ [„Ładowanie papieru do Kasety na papier” na stronie 47](#)
- ➔ [„Podstawy drukowania — Windows” na stronie 64](#)

Drukowanie z dopasowaniem do rozmiaru papieru — Mac OS X

1. Załaduj papier do drukarki.
2. Otwórz plik, który chcesz wydrukować.
3. Przejdź do okna dialogowego drukowania.
4. Wybierz rozmiar papieru ustawiony w aplikacji jako ustawienie **Rozmiar papieru**.
5. Z menu wyskakującego wybierz **Obsługa papieru**.
6. Wybierz opcję **Skaluj do wymiarów strony**.
7. Wybierz rozmiar papieru załadowanego do drukarki jako ustawienie **Docelowy rozmiar papieru**.
8. W miarę potrzeby wybierz też inne elementy.
9. Kliknij **Drukuj**.

Powiązane informacje

- ➔ [„Ładowanie papieru do Kasety na papier” na stronie 47](#)
- ➔ [„Podstawy drukowania — Mac OS X” na stronie 66](#)

Drukowanie wielu plików razem (wyłącznie w systemie Windows)

Program **Uproszczony organizator zadań** umożliwia połączenie kilkunastu plików utworzonych w różnych aplikacjach i wydrukowanie ich jako pojedynczego zadania drukowania. Możliwe jest skonfigurowanie ustawień drukowania połączonych plików, np. układu, kolejności drukowania czy orientacji.

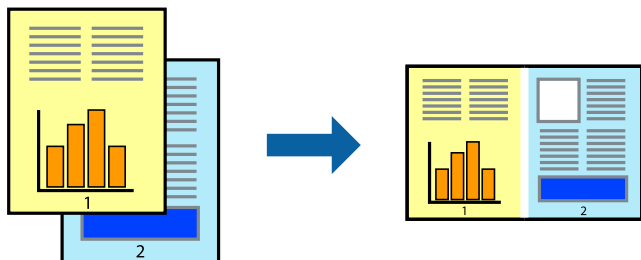

1. Załaduj papier do drukarki.
2. Otwórz plik, który chcesz wydrukować.
3. Wyświetl okno dialogowe sterownika drukarki.
4. Wybierz opcję **Uproszczony organizator zadań** na karcie **Główne**.
5. Kliknij przycisk **OK**, aby zamknąć okno sterownika drukarki.
6. Kliknij przycisk **Drukuj**.

Zostanie wyświetlone okno programu **Uproszczony organizator zadań**, a zadanie drukowania zostanie dodane do **Drukuj projekt**.

7. Pozostawiając okno programu **Uproszczony organizator zadań** otwarte, otwórz plik, który chcesz połączyć z bieżącym plikiem, a następnie powtórz czynności 3–6.

Uwaga:

- Jeśli okno **Uproszczony organizator zadań** zostanie zamknięte, niezapisany **Drukuj projekt** zostanie usunięty. Aby wydrukować później, należy wybrać opcję **Zapisz** z menu **Plik**.
- Aby otworzyć **Drukuj projekt** zapisany w programie **Uproszczony organizator zadań**, należy kliknąć opcję **Uproszczony organizator zadań** na karcie **Konserwacja**. Następnie należy wybrać polecenie **Otwórz** z menu **Plik**, aby wybrać plik. Zapisane pliki mają rozszerzenie „.ecl”.

8. Jeśli to konieczne, wybierz menu **Układ i Edytuj** w programie **Uproszczony organizator zadań**, aby edytować **Drukuj projekt**. Więcej informacji można znaleźć w pomocy narzędzia Uproszczony organizator zadań.
9. Wybierz pozycję **Drukuj** z menu **Plik**.

Powiązane informacje

- ➔ „Ładowanie papieru do Kasety na papier” na stronie 47
- ➔ „Podstawy drukowania — Windows” na stronie 64

Drukowanie jednego obrazu w dużym formacie na wielu arkuszach (tylko w Windows)

Ta funkcja pozwala wydrukować jeden obraz rozłożony na wiele arkuszy papieru. Arkusze te można później skleić taśmą, by uzyskać plakat w dużym formacie.

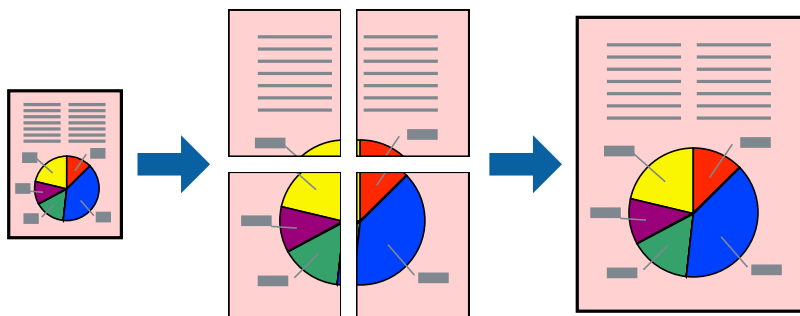

Uwaga:

Ta funkcja nie jest dostępna w przypadku drukowania bez obramowania.

1. Załaduj papier do drukarki.
2. Otwórz plik, który chcesz wydrukować.
3. Wyświetl okno dialogowe sterownika drukarki.
4. Wybierz opcję **Plakat 2x1**, **Plakat 2x2**, **Plakat 3x3** lub **Plakat 4x4** z menu **Kilka stron** na karcie **Główne**.
5. Kliknij opcję **Ustawienia**, odpowiednio skonfiguruj ustawienia, a następnie kliknij przycisk **OK**.

Uwaga:

Drukuj linie cięcia pozwala na wydrukowanie prowadnicy cięcia.

6. Ustaw inne elementy na kartach **Główne** i **Więcej opcji**, a następnie kliknij przycisk **OK**.
7. Kliknij przycisk **Drukuj**.

Powiązane informacje

- ➔ „Ładowanie papieru do Kasety na papier” na stronie 47
- ➔ „Podstawy drukowania — Windows” na stronie 64

Tworzenie plakatów przy użyciu opcji Znaczniki wyrównania dla zachodzenia

Oto przykład, jak można zrobić plakat przy użyciu opcji **Plakat 2x2** i **Znaczniki wyrównania dla zachodzenia** w menu **Drukuj linie cięcia**.



1. Przygotuj Sheet 1 i Sheet 2. Obetnij marginesy Sheet 1 wzdłuż pionowej niebieskiej linii przebiegającej przez środek górnego i dolnego krzyżyka.



Drukowanie

- Ułóż krawędź Sheet 1 na górze Sheet 2 i wyrównaj krzyżyki, a następnie tymczasowo sklej oba arkusze od tyłu.

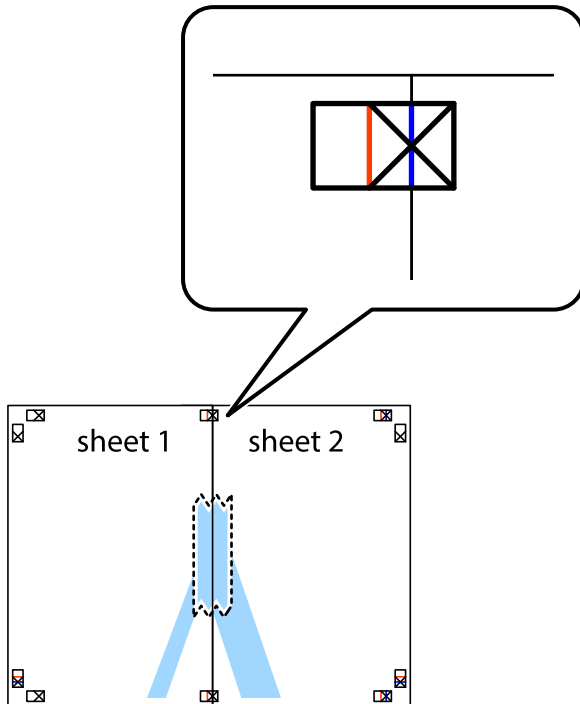

- Przetnij sklejone arkusze na dwie części wzdłuż pionowej czerwonej linii przebiegającej przez znaczniki wyrównania (jest to linia na lewo od krzyżyków).

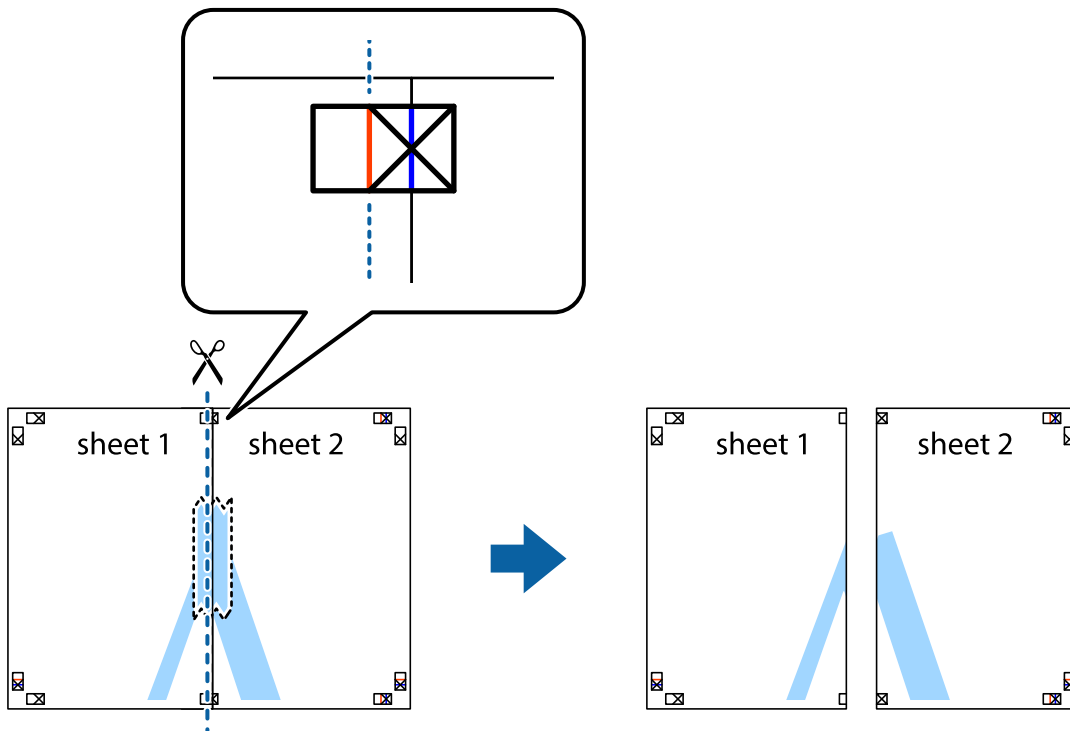

Drukowanie

4. Ponownie sklej oba arkusze od tyłu.

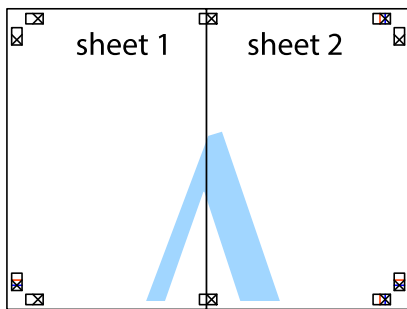

5. Powtórz czynności 1–4, aby skleić Sheet 3 i Sheet 4.
6. Obetnij marginesy Sheet 1 i Sheet 2 wzdłuż poziomej niebieskiej linii przebiegającej przez środki krzyżyków po lewej i prawej stronie.

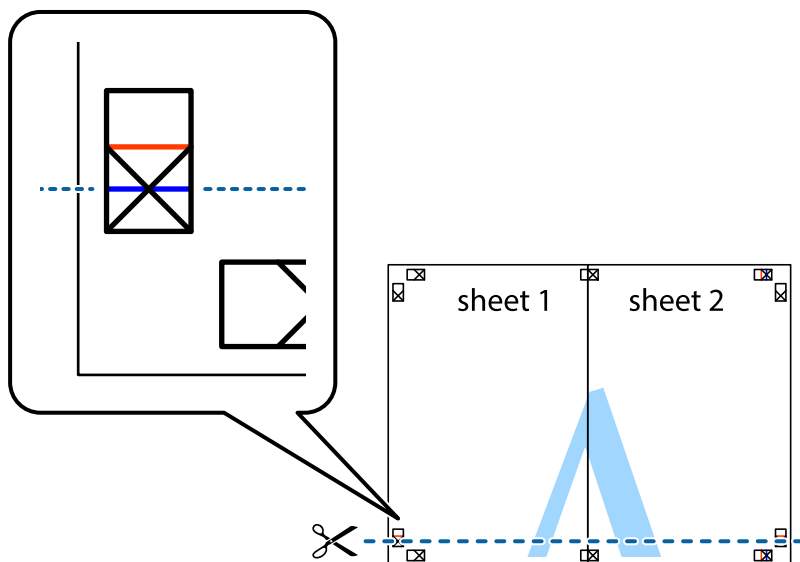

Drukowanie

7. Ułóż krawędzie Sheet 1 i Sheet 2 na górze Sheet 3 i Sheet 4 i wyrównaj krzyżyki, a następnie tymczasowo sklej je od tyłu.

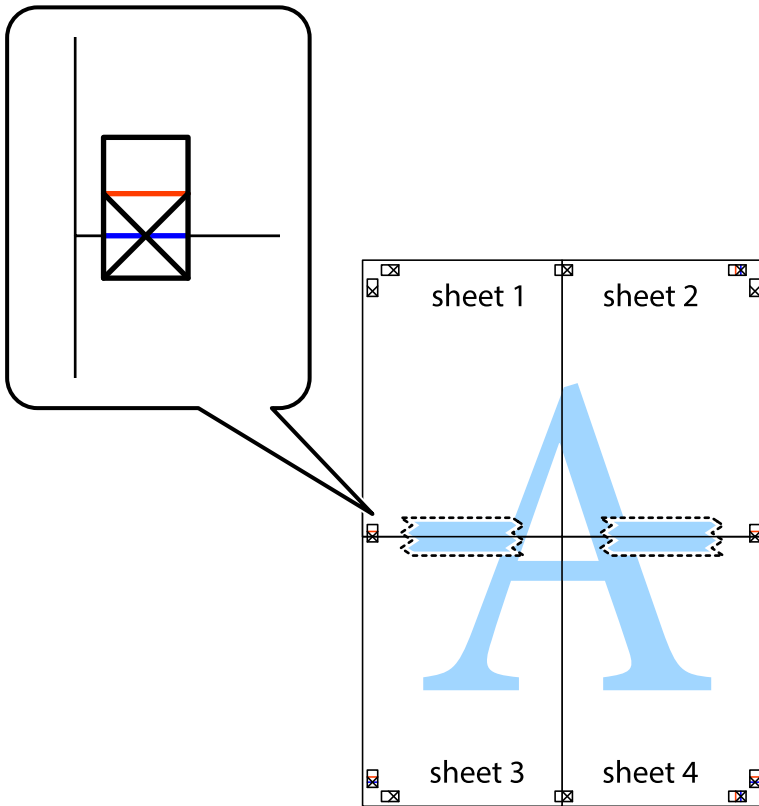

Drukowanie

8. Przetnij sklejone arkusze na dwie części wzdłuż poziomej czerwonej linii przebiegającej przez znaczniki wyrównania (jest to linia powyżej krzyżyków).



9. Ponownie sklej oba arkusze od tyłu.

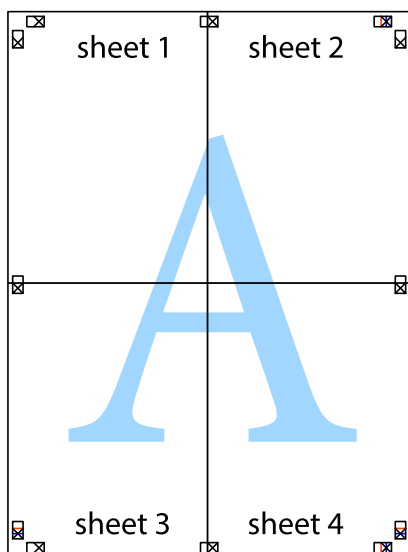

10. Odetnij pozostałe marginesy wzdłuż zewnętrznych linii.

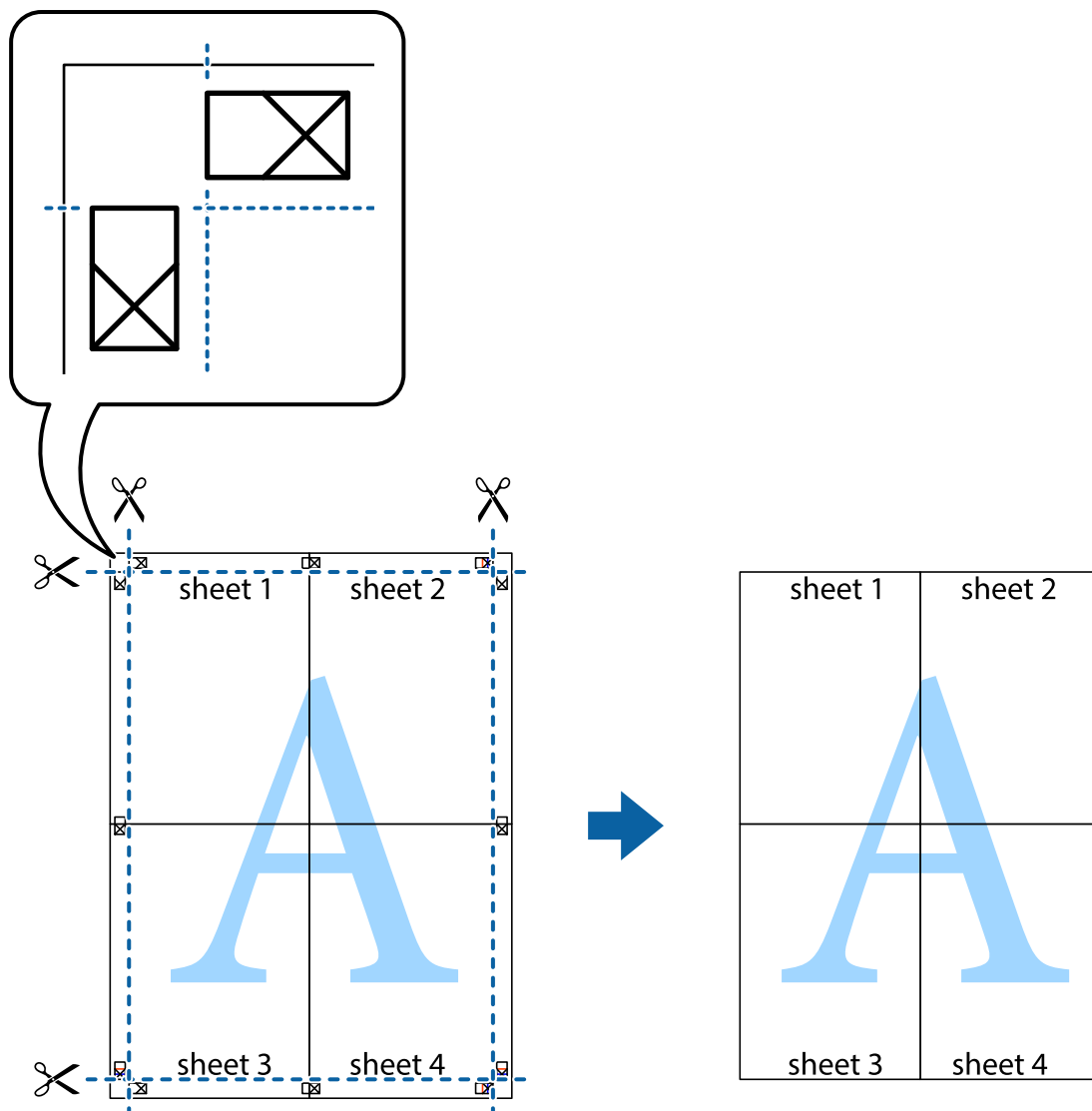

Drukowanie z wykorzystaniem funkcji zaawansowanych

Ta sekcja prezentuje dodatkowe funkcje układu i drukowania, jakie oferuje sterownik drukarki.

Powiązane informacje

- ➔ „Sterownik drukarki dla systemu Windows” na stronie 167
- ➔ „Sterownik drukarki systemu Mac OS X” na stronie 169

Dodawanie ustawień wstępnych wydruku w celu łatwego drukowania

Jeżeli w sterowniku drukarki utworzysz własne ustawienie wstępne z często wykorzystywanymi preferencjami druku, możesz łatwo drukować, wybierając to ustawienie z listy.

Drukowanie

Windows

Aby dodać własne ustawienie wstępne, skonfiguruj takie elementy, jak **Rozmiar papieru** i **Typ papieru** na karcie **Główne** lub **Więcej opcji**, a następnie kliknij polecenie **Dodaj/Usuń ustawienia wstępne** w menu **Ustawienia wstępne druku**.

Uwaga:

*Aby usunąć dodane ustawienia wstępne, należy kliknąć opcję **Dodaj/Usuń ustawienia wstępne**, wybrać z listy nazwę ustawień wstępnych, które mają zostać usunięte, a następnie usunąć je.*

Mac OS X

Przejdź do okna dialogowego drukowania. Aby dodać własne ustawienie wstępne, skonfiguruj takie elementy, jak **Rozmiar papieru** i **Rodzaj nośnika**, a następnie zapisz bieżące ustawienia w opcji **Wstępne ustawienia**.

Uwaga:

*Aby usunąć dodane ustawienia wstępne, należy kliknąć opcję **Wstępne ustawienia** > **Pokaż ustawienia wstępne**, wybrać z listy nazwę ustawień wstępnych, które mają zostać usunięte, i usunąć je.*

Drukowanie pomniejszonego lub powiększonego dokumentu

Można zmniejszyć lub zwiększyć rozmiar drukowanego dokumentu o określoną wartość procentową.

Windows

Uwaga:

Ta funkcja nie jest dostępna w przypadku drukowania bez obramowania.

Ustaw **Rozmiar papieru** na karcie **Więcej opcji**. Wybierz polecenie **Pomniejsz/powiększ dokument**, **Powiększ do**, po czym wpisz wartość procentową.

Mac OS X

Uwaga:

Sposób obsługi różni się w zależności od aplikacji. Szczegółowe informacje zawiera pomoc aplikacji.

Wybierz polecenie **Ustawienie strony** (lub **Drukuj**) z menu **Plik**. Wybierz drukarkę z menu **Formatuj dla**, ustaw rozmiar papieru, a następnie podaj wartość procentową w opcji **Skala**. Zamknij okno, a następnie wydrukuj, postępując zgodnie z podstawowymi instrukcjami drukowania.

Powiązane informacje

➔ [„Podstawy drukowania — Mac OS X” na stronie 66](#)

Dostosowanie kolorów wydruku

Można dostosować kolory stosowane w zadaniu drukowania.

Funkcja **PhotoEnhance** zapewnia uzyskanie ostrzejszych obrazów i bardziej żywych kolorów poprzez automatyczną regulację kontrastu, nasycenia i jasności oryginalnych danych obrazu.

Drukowanie

Uwaga:

- Zmiany te nie są stosowane na oryginalnych danych.*
- Funkcja **PhotoEnhance** dokonuje regulacji koloru, sprawdzając lokalizację obiektu. Jeśli więc lokalizacja obiektu zmieniła się w efekcie zmniejszenia, powiększenia, przycięcia lub obrócenia obrazu, kolor może także ulec nieoczekiwanej zmianie. Wybór ustawienia bez obramowania również powoduje zmianę lokalizacji obiektu, co skutkuje zmianami koloru. Jeśli obraz jest nieostry, odcień może wyglądać nienaturalnie. Jeżeli kolor ulegnie zmianie lub stanie się nienaturalny, należy drukować przy użyciu trybu innego niż **PhotoEnhance**.*

Windows

Wybierz metodę korekcji kolorów w opcji **Korekta koloru** na karcie **Więcej opcji**.

Po wybraniu metody **Automatyczny** kolory są automatycznie dostosowywane do typu papieru i ustawień jakości wydruku. Po wybraniu metody **Niestandardowy** i kliknięciu opcji **Zaawansowane** można określić własne ustawienia.

Mac OS X

Przejdź do okna dialogowego drukowania. Z menu podręcznego wybierz opcję **Dopasowanie kolorów**, a następnie wybierz opcję **Ustawienia kolorów EPSON**. Z menu podręcznego wybierz pozycję **Opcje kolorów**, a następnie wybierz jedną z dostępnych opcji. Kliknij strzałkę obok opcji **Ustawienia - Zaawansowane** i wprowadź odpowiednie ustawienia.

Drukowanie wzoru zabezpieczającego przed kopiowaniem (wyłącznie w systemie Windows)

Możliwe jest drukowanie dokumentów zawierających niewidoczne litery takie jak „Kopia”. Litery te będą widoczne wyłącznie po wykonaniu fotokopii, dzięki czemu łatwiej będzie odróżnić kopie od oryginału. Można także dodać własny wzór zabezpieczający przed kopiowaniem.

Uwaga:

Funkcja ta jest dostępna wyłącznie po wybraniu następujących opcji.

- Typ papieru: papiery zwykłe*
- Jakość: Standardowy*
- Automatyczny druk dwustronny: Wyłączony*
- Druk bez obramowania: Wyłączony*
- Korekta koloru: Automatyczny*

Kliknij **Funkcje znaku wodnego** na karcie **Więcej opcji**, a następnie wybierz wzór zabezpieczający przed kopiowaniem. Kliknij **Ustawienia**, aby zmienić szczegóły takie jak rozmiar i gęstość.

Drukowanie

Drukowanie znaku wodnego (wyłącznie w systemie Windows)

Do wydruków można dodawać znaki wodne, np. tekst „Poufne”. Można także dodać własny znak wodny.

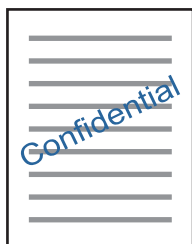

Uwaga:

Ta funkcja nie jest dostępna w przypadku drukowania bez obramowania.

Kliknij opcję **Funkcje znaku wodnego** na karcie **Więcej opcji**, a następnie wybierz znak wodny. Kliknij opcję **Ustawienia**, aby zmienić szczegóły takie jak gęstość i pozycja znaku wodnego.

Drukowanie nagłówka i stopki (wyłącznie w systemie Windows)

W nagłówkach i stopkach można drukować informacje takie jak nazwa użytkownika czy data wydruku.

Kliknij **Funkcje znaku wodnego** na karcie **Więcej opcji**, a następnie wybierz opcję **Nagłówek/stopka**. Kliknij **Ustawienia** i wybierz niezbędne elementy z listy rozwijanej.

Drukowanie zdjęć przy użyciu aplikacji Epson Easy Photo Print

Aplikacja Epson Easy Photo Print umożliwia łatwe rozmieszczanie i drukowanie zdjęć na różnych rodzajach papieru. Szczegółowe informacje można znaleźć w pomocy aplikacji.

Uwaga:

- Drukowanie na oryginalnym papierze fotograficznym Epson pozwala maksymalnie wykorzystać jakość tuszu oraz umożliwia uzyskanie żywych i wyraźnych wydruków.*
- Aby przeprowadzić drukowanie bez obramowania przy użyciu aplikacji dostępnych w sprzedaży, należy wprowadzić poniższe ustawienia.*
 - Należy utworzyć dane obrazu, które w pełni mieszczą się w rozmiarze papieru, a jeśli w używanej aplikacji możliwe jest ustawianie marginesów, należy ustawić margines na 0 mm.
 - W sterowniku drukarki należy włączyć ustawienie drukowania bez obramowania.

Powiązane informacje

- ➔ [„Epson Easy Photo Print” na stronie 172](#)
- ➔ [„Instalowanie aplikacji” na stronie 176](#)

Drukowanie z urządzeń inteligentnych

Używanie Epson iPrint

Epson iPrint jest aplikacją, która umożliwia drukowanie zdjęć, dokumentów i stron internetowych za pomocą urządzenia typu smart, np. smartfona czy tabletu. Możliwe jest drukowanie lokalne, drukowanie z urządzenia typu smart podłączonego do tej samej sieci bezprzewodowej, co drukarka, bądź drukowanie z lokalizacji zdalnej za pośrednictwem Internetu. Aby umożliwić drukowanie zdalne, należy zarejestrować drukarkę w usłudze Epson Connect.



Powiązane informacje

➔ „Epson ConnectUsługa” na stronie 165

Instalacja Epson iPrint

Aplikację Epson iPrint można zainstalować w urządzeniu typu smart, wykorzystując następujący adres URL lub kod QR.

<http://ipr.to/c>



Drukowanie przy użyciu aplikacji Epson iPrint

Uruchom aplikację Epson iPrint na urządzeniu inteligentnym i wybierz na ekranie głównym opcję, której chcesz użyć.

Drukowanie

Poniższe ekrany mogą zostać zmienione bez powiadomienia.

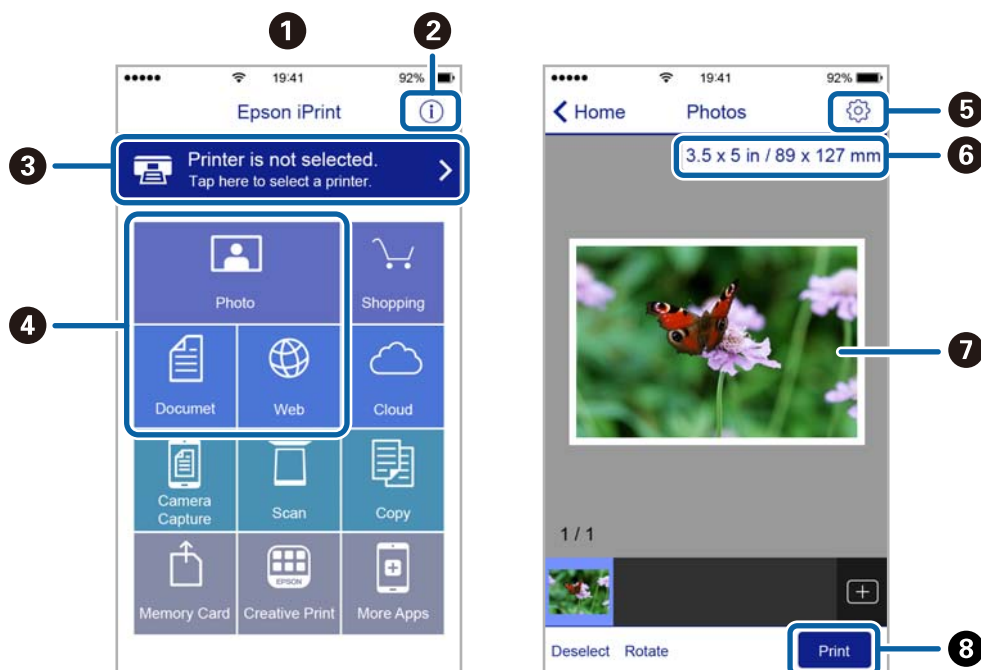

1	Po uruchomieniu aplikacji zostaje wyświetlony ekran główny.
2	Umożliwia wyświetlenie informacji na temat konfigurowania drukarki oraz odpowiedzi na często zadawane pytania.
3	Wyświetla ekran, na którym można wybrać drukarkę i określić jej ustawienia. Po wybraniu drukarki nie trzeba jej wybierać następnym razem.
4	Wybierz, co chcesz wydrukować, na przykład zdjęcia, dokumenty lub strony internetowe.
5	Wyświetla ekran umożliwiający określenie ustawień drukowania, takich jak format i rodzaj papieru.
6	Służy do wyświetlania rozmiaru papieru. Jeżeli jest to wyświetlane jako przycisk, naciśnij go w celu wyświetlenia ustawień papieru aktualnie wybranych w drukarce.
7	Wyświetla wybrane zdjęcia i dokumenty.
8	Rozpoczyna drukowanie.

Uwaga:

Aby drukować z menu dokumentu przy użyciu urządzenia iPhone, iPad lub iPod touch z zainstalowanym systemem iOS, należy uruchomić aplikację Epson iPrint po przesłaniu dokumentu do wydrukowania za pomocą funkcji udostępniania dokumentu w aplikacji iTunes.

Drukowanie przez przykładanie inteligentnych urządzeń do Tag NFC

Drukarkę i urządzenie inteligentne można połączyć automatycznie i wykonać wydruk, przytykając antenę NFC urządzenia z systemem Android 4.0 lub nowszym z obsługą funkcji NFC (Near Field Communication) do Tag NFC drukarki.

Umieszczenie anteny NFC zależy od modelu urządzenia. Szczegółowe informacje można znaleźć w dołączonej do urządzenia dokumentacji.

Drukowanie

! Ważne:

- Upewnij się, że połączenie Wi-Fi Direct (zwykle AP) jest włączone.
- Włącz funkcję NFC w urządzeniu inteligentnym.
- Upewnij się, że w urządzeniu inteligentnym jest zainstalowana aplikacja Epson iPrint. Jeśli nie, dotknij antenę NFC urządzenia inteligentnego do Tag NFC drukarki i zainstaluj ją.

Uwaga:

- Jeśli drukarka nie może nawiązać połączenia z urządzeniem inteligentnym nawet po przytknięciu, spróbuj przytknąć ponownie, zmieniając nieco pozycję urządzenia.
- Jeśli między Tag NFC drukarki i anteną NFC urządzenia znajdują się przeszkody, nawiązanie połączenia może okazać się niemożliwe.
- Ta funkcja pozwala połączyć się z drukarką przy użyciu połączenia Wi-Fi Direct (zwykle AP). W ten sposób można połączyć z drukarką maksymalnie cztery urządzenia równocześnie.
- Jeśli zmieniono hasło połączenia Wi-Fi Direct (zwykle AP), użycie tej funkcji nie będzie możliwe. Aby jej użyć, należy przywrócić oryginalne hasło.

1. Załaduj papier do drukarki.
2. Przytknij antenę NFC urządzenia do Tag NFC drukarki.

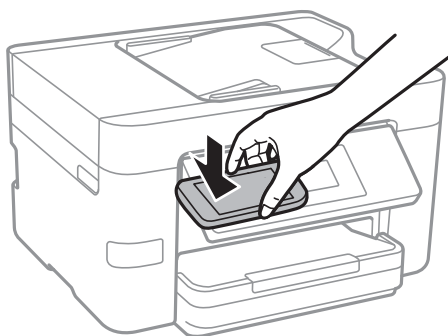

Zostanie uruchomiony program Epson iPrint.

3. Na ekranie głównym aplikacji Epson iPrint przytknij antenę NFC urządzenia do Tag NFC drukarki. Nastąpi połączenie urządzenia z drukarką.
4. Wybierz obraz do wydrukowania, a następnie w prawym górnym rogu ekranu dotknij pozycji **Next**.
5. Ponownie przytknij antenę NFC urządzenia do Tag NFC drukarki. Rozpocznie się drukowanie.

Powiązane informacje

- ➔ „Konfiguracja ustawień połączenia Wi-Fi Direct (Zwykłe AP)” na stronie 31
- ➔ „Ładowanie papieru do Kasety na papier” na stronie 47

Korzystanie z funkcji AirPrint

Funkcja AirPrint umożliwia natychmiastowe drukowanie bezprzewodowe z urządzeń iPhone, iPad oraz iPod touch z zainstalowaną najnowszą wersją systemu iOS oraz komputerów Mac z zainstalowaną najnowszą wersją systemu OS X.

**Uwaga:**

W przypadku wyłączenia komunikatów o konfiguracji papieru w panelu sterowania produktu korzystanie z funkcji AirPrint nie będzie możliwe. W razie potrzeby poniżej podaliśmy łącze umożliwiające włączenie komunikatów.

1. Załaduj papier do swojego produktu.
2. Ustaw swój produkt na drukowanie bezprzewodowe. Skorzystaj z poniższego łącza.
<http://epson.sn>
3. Połącz swoje urządzenie firmy Apple z tą samą siecią bezprzewodową, z którą jest połączony twój produkt.
4. Drukuj na drukarce ze swojego produktu.

Uwaga:

Szczegółowe informacje można znaleźć na stronie poświęconej funkcji AirPrint w witrynie internetowej firmy Apple.

Powiązane informacje

➔ „Ładowanie papieru do Kasety na papier” na stronie 47

Anulowanie drukowania

Uwaga:

- W systemie Windows nie jest możliwe anulowanie z poziomu komputera zadania drukowania wysłanego już do drukarki. W takim przypadku anuluj zadanie drukowania przy użyciu panelu sterowania drukarki.
- Drukując kilka stron w systemie Mac OS X, nie można anulować wszystkich zadań za pośrednictwem panelu sterowania. W takim przypadku należy anulować zadanie drukowania na komputerze.
- Jeśli zadanie drukowania zostało przesłane z komputera z systemem Mac OS X v10.6.8 za pośrednictwem sieci, anulowanie drukowania z poziomu komputera może nie być możliwe. W takim przypadku anuluj zadanie drukowania przy użyciu panelu sterowania drukarki.

Anulowanie drukowania — panel sterowania

Na panelu sterowania drukarki dotknij pozycji , aby anulować wykonywane zadanie drukowania.

Anulowanie drukowania — system Windows

1. Wyświetl okno dialogowe sterownika drukarki.
2. Wybierz kartę **Konserwacja**.
3. Kliknij przycisk **Kolejka wydruku**.
4. Kliknij prawym przyciskiem myszy zadanie, które ma być anulowane, a następnie wybierz polecenie **Anuluj**.

Powiązane informacje

➔ [„Sterownik drukarki dla systemu Windows” na stronie 167](#)

Anulowanie drukowania — system Mac OS X

1. Kliknij ikonę produktu na pasku **Dock**.
2. Wybierz zadanie, które ma być anulowane.
3. Anuluj zadanie.
 - Mac OS X v10.8.x lub wersja nowsza
Kliknij ikonę  obok miernika postępu.
 - Mac OS X v10.6.8–v10.7.x
Kliknij **Delete**.

Kopiowanie

Podstawy kopiowania

W tym rozdziale opisano podstawowe czynności związane z kopiowaniem.

1. Umieść oryginały.



Aby skopiować wiele oryginałów, umieść je wszystkie w podajniku ADF.

2. Na ekranie głównym dotknij pozycji **Kopiuj**.

3. Sprawdź ustawienia na karcie **Kopiuj**.

Dotknij pozycji ustawienia, aby zmienić je w razie potrzeby.

Uwaga:

- Po dotknięciu pozycji **Ustawienia zaawansowane** można zmieniać ustawienia, takie jak **Kilka stron** lub **Typ dokumentu**.
- Dotykając pozycji , można zarejestrować często używane ustawienia kopiowania jako ustawienia wstępne.
- Jeżeli potrzebna kombinacja ustawień nie jest dostępna, wyświetlana jest ikona . Dotknij ikony, aby sprawdzić szczegóły, a następnie zmień ustawienia.
- Dotknij pozycji **Podgląd**, aby sprawdzić zeskanowany obraz przed rozpoczęciem kopiowania.

4. Dotknij wartości liczby kopii, a następnie wprowadź liczbę kopii za pomocą klawiatury ekranowej.

5. Dotknij pozycji .

Powiązane informacje

- ➔ „Umieszczanie oryginałów” na stronie 51
- ➔ „Podstawowe opcje menu dotyczące kopiowania” na stronie 89
- ➔ „Zaawansowane opcje menu dotyczące kopiowania” na stronie 90

Podstawowe opcje menu dotyczące kopiowania

Uwaga:

Pozycje mogą być niedostępne w zależności od innych ustawień.

Cz.-białe:

Kopiowanie oryginału w czerni i bieli (monochromatycznie).

Kolor:

Kopiowanie oryginału w kolorze.



(2-stronny):

Wybór układu dwustronnego.

Kopiowanie

1>1-stronny

Kopiowanie jednej strony oryginału na pojedynczą stronę arkusza papieru.

1>2-stronnie

Kopiowanie dwóch jednostronnych oryginałów na obie strony pojedynczego arkusza papieru. Wybór orientacji oryginału oraz pozycji marginesu na oprawę papieru.

 (Gęstość):

Poziom gęstości należy zwiększyć, gdy rezultat kopiowania jest słaby. Poziom gęstości należy zmniejszyć, jeśli tusz się rozmazuje.

Zaawansowane opcje menu dotyczące kopiowania

Uwaga:

Pozycje mogą być niedostępne w zależności od innych ustawień.

Ustawienia papieru:

Wybór rozmiaru i rodzaju papieru. Jeśli drukarka ma dwie kasety na papier, wybierz źródło papieru, które ma być używane.

Powiększ.:

Konfiguracja wielkości powiększenia lub zmniejszenia. Aby pomniejszyć lub powiększyć oryginał o określoną wartość procentową, dotknij żądanej wartości, a następnie wprowadź wartość procentową z zakresu od 25% do 400%.

Rozm. rzecz.

Kopiowanie przy 100% powiększeniu.

Auto dop. str.

Wykrywanie obszaru skanowania i automatyczne powiększenie lub pomniejszenie oryginału w celu dopasowania go do wybranego rozmiaru papieru. Jeżeli wokół oryginału występują białe marginesy, wykrywane są one od narożnego znacznika na szybie skanera jako obszar skanowania, ale marginesy znajdujące się po przeciwnej stronie mogą zostać obcięte.

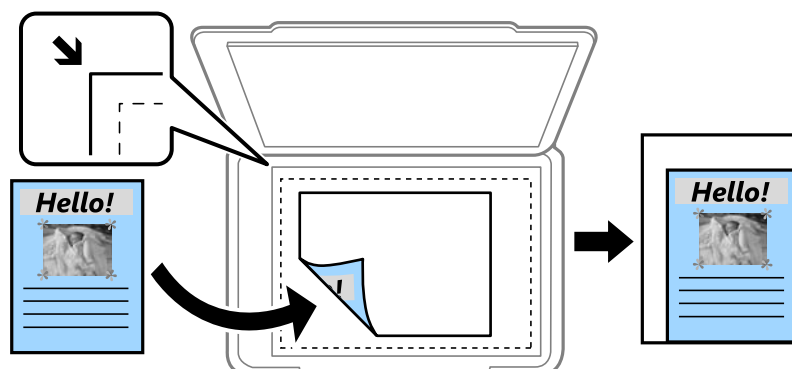

A4->A5 oraz inne

Automatyczne powiększenie lub pomniejszenie oryginału w celu dopasowania go do określonego rozmiaru papieru.

Kopiowanie

Rozmiar dok.:

Wybór formatu oryginału. Podczas kopiowania oryginałów o rozmiarze niestandardowym wybierz rozmiar najbliższy oryginałowi.

Kilka stron:

Pojed. str.

Kopiowanie jednostronnego oryginału na jednym arkuszu.

2-góra

Kopiowanie dwóch jednostronnych oryginałów na pojedynczym arkuszu w układzie dwóch stron na jednej. Wybór kolejności układu i orientacji oryginału.

4-góra

Kopiowanie czterech jednostronnych oryginałów na pojedynczym arkuszu w układzie czterech stron na jednej. Wybór kolejności układu i orientacji oryginału.

Typ dokumentu:

Wybór typu oryginału. Kopiowanie z optymalną jakością, aby ją dopasować do rodzaju oryginału.

Wykończenie:

Wybór sposobu wysuwania papieru wielu kopii wielu oryginałów.

Grupa (Te same strony)

Kopiowanie oryginałów w grupie według strony.

Sortuj (Kolej. stron)

Kopiowanie oryginałów posortowanych w kolejności i podzielonych na zestawy.

Orient. (Oryg.):

Wybór orientacji oryginału.

Usuń cień:

Usuwanie cieni widocznych wokół kopii podczas kopiowania grubego papieru lub widocznych pośrodku kopii w przypadku kopiowania broszur.

Us. przeb. otw.:

Usuwanie otworów po bindowaniu podczas kopiowania.

Kopiuj Karta ID:

Obustronne skanowanie dowodu osobistego i kopiowanie ich na jednej stronie papieru A4.

Kopia bez obram.:

Kopiowanie bez marginesów wokół krawędzi. Obraz zostaje trochę powiększony, aby usunąć marginesy z krawędzi papieru. Wybierz poziom powiększenia za pomocą ustawienia **Powiększ..**

Usuń wszystko:

Przywracanie ustawień kopiowania do stanu domyślnego.

Skanowanie

Skanowanie przy użyciu panelu sterowania

Skanowanie do folderu sieciowego lub na serwer FTP

Możliwe jest zapisanie zeskanowanego obrazu w określonym folderze w sieci. Ścieżkę do folderu można wpisać bezpośrednio, jednak wygodniej jest najpierw zarejestrować informacje o folderze na liście kontaktów.

Uwaga:

- Przed użyciem tej funkcji, należy się upewnić, że ustawienia drukarki **Data/godzina** i **Różnica czasu** są prawidłowe. Dostęp do menu z **Ustaw.** > **Ustawienia ogólne** > **Ustaw. podstawowe** > **Ust. Data/godzina**.
- Możliwe jest sprawdzanie miejsca docelowego przed skanowaniem. Wybierz pozycję **Ustaw.** > **Ustawienia ogólne** > **Ustaw. skanowania**, a następnie włącz opcję **Potwierdź odbiorcę**.

1. Umieść oryginały.
2. Na ekranie głównym dotknij pozycji **Skanuj**.
3. Dotknij pozycji **Folder siec./FTP**.
4. Określ folder.
 - Aby bezpośrednio wprowadzić ścieżkę folderu: dotknij pozycji **Klawiat..** Wybierz **Tryb komunikacji**, w polu **Lokalizacja** wpisz ścieżkę do folderu, a następnie skonfiguruj inne ustawienia folderu.
Wprowadź ścieżkę do folderu w następującym formacie.
Podczas używania SMB jako trybu komunikacji:
\\nazwa hosta (nazwa komputera)\nazwa folderu
Podczas używania FTP jako trybu komunikacji:
ftp://nazwa hosta (nazwa serwera)/nazwa folderu
 - Wybór z listy kontaktów: dotknij pozycji **Kontakty**, wybierz kontakt, a następnie dotknij przycisku **Zamknij**.
Można też wyszukać folder na liście kontaktów. Na górze ekranu w polu wprowadź słowo kluczowe.

Uwaga:

Można wydrukować historię folderu, w którym dokumenty są zapisane, dotykając ikony .

5. Dotknij pozycji **Ustaw. skanowania**, a następnie sprawdź ustawienia, takie jak format zapisu, i zmień je w razie potrzeby.

Uwaga:

Dotknij ikony , aby zapisać ustawienia jako ustawienia wstępne.

6. Dotknij pozycji **Miejsce docel.**, a następnie .

Powiązane informacje

➔ „Zarządzanie kontaktami” na stronie 56

➔ „Umieszczanie oryginałów” na stronie 51

Opcje menu w przypadku skanowania do folderu

Uwaga:

Pozycje mogą być niedostępne w zależności od innych ustawień.

Edytuj lokaliz.:

- Tryb komunikacji:
Wybór trybu komunikacji.
- Lokalizacja:
Wpisanie ścieżki folderu, w którym ma być zapisany zeskanowany obraz.
- Nazwa użytkownika:
Wpisanie nazwy użytkownika dla określonego folderu.
- Hasło:
Wpisanie hasła dla określonego folderu.
- Tryb połączenia:
Wybór trybu połączenia.
- Numer portu:
Wpisanie numeru portu.

Tryb Kolor:

Wybór skanowania monochromatycznego lub w kolorze.

Format pliku:

Wybór formatu, w jakim ma być zapisany zeskanowany obraz.

- Wsp. kompresji:
Wybór stopnia kompresji zeskanowanego obrazu.
- Ustaw. PDF:
Jeśli jako format zapisu wybrano opcję **PDF**, za pomocą tych ustawień można chronić pliki PDF.
Aby utworzyć plik PDF z hasłem otwarcia dokumentu, włącz opcję Hasło otwarcia dokumentu. Aby utworzyć plik PDF z hasłem drukowania lub edycji, włącz opcję Hasło zezwolenia.

Jakość:

- Rozdzielczość:
Wybór rozdzielczości skanowania.
- Typ dokumentu:
Wybór typu oryginału.

Ob. skan.:

- Obszar skan.:
Wybór rozmiaru skanowanych dokumentów. Aby przyciąć puste obszary wokół tekstu lub obrazu podczas skanowania, wybierz ustawienie **Autom. kadr.** Aby zeskanować maksymalny obszar szyba skanera, wybierz ustawienie **Maks. obszar.**

Skanowanie

- Orient. (Oryg.):
Wybór orientacji oryginału.

Gęstość:

Wybór kontrastu skanowanego obrazu.

Usuń cień:

Usuwanie cieni z oryginału, które są widoczne na zeskanowanym obrazie.

- Otoczenie:
Usuwanie cieni z krawędzi oryginałów.
- Środek:
Usuwanie cieni z marginesu na oprawę broszury.

Us. przeb. otw.:

Usuwanie otworów dziurkacza widocznych na zeskanowanym obrazie. Można określić obszar usuwania otworów dziurkacza, wprowadzając wartość w polu po prawej stronie.

- Pozycja usuw.:
Wybór pozycji usuwania otworów dziurkacza.
- Kierunek dokum.:
Wybór orientacji oryginału.

nazwa pliku:

- Prefiks nazwy pliku:
Wprowadź przedrostek nazwy obrazów w postaci znaków alfanumerycznych oraz symboli.
- Dodaj datę:
Dodawanie daty do nazwy pliku.
- Godz. dodania:
Dodawanie godziny do nazwy pliku.

Usuń wszystko

Przywracanie ustawień skanowania do stanu domyślnego.

Skanowanie do wiadomości e-mail

Pliki zeskanowanych obrazów można wysłać za pośrednictwem poczty e-mail bezpośrednio z poziomu drukarki poprzez skonfigurowany wcześniej serwer poczty. Przed rozpoczęciem korzystania z tej funkcji należy skonfigurować serwer.

Adres e-mail można wpisać bezpośrednio, jednak wygodniej jest najpierw zarejestrować adres na liście kontaktów.

Skanowanie

Uwaga:

- Przed użyciem tej funkcji, należy się upewnić, że ustawienia drukarki **Data/godzina** i **Różnica czasu** są prawidłowe. Dostęp do menu z **Ustaw.** > **Ustawienia ogólne** > **Ustaw. podstawowe** > **Ust. Data/godzina**.
- Zamiast tej funkcji możesz wybrać **E-mail** jako format, gdy wykonywane jest skanowanie do komputera z panelu sterowania. Możesz wysyłać wiadomości e-mail poprzez wprowadzenie adresu w komputerze podłączonym do tej drukarki. W przypadku skanowania do komputera upewnij się, że komputer jest włączony.
- Możliwe jest sprawdzanie miejsca docelowego przed skanowaniem. Wybierz pozycje **Ustaw.** > **Ustawienia ogólne** > **Ustaw. skanowania**, a następnie włącz opcję **Potwierdź odbiorcę**.

1. Umieść oryginały.
2. Na ekranie głównym dotknij pozycji **Skanuj**.
3. Dotknij pozycji **E-mail**.
4. Określ adresy.
 - Aby wprowadzić adres e-mail ręcznie: dotknij pozycji **Klawiat.**, wprowadź adres e-mail, a następnie dotknij przycisku **OK**.
 - Wybór z listy kontaktów: dotknij pozycji **Kontakty**, wybierz kontakt lub grupę, a następnie dotknij przycisku **Zamknij**.
Można też wyszukać adres na liście kontaktów. Na górze ekranu w polu wprowadź słowo kluczowe.
 - Wybór z listy historii: dotknij pozycji **Historia**, wybierz kontakt, a następnie dotknij przycisku **Zamknij**.

Uwaga:

- Liczba wybranych odbiorców jest wyświetlana po prawej stronie ekranu. Możliwe jest wysyłanie wiadomości e-mail do maksymalnie 10 odbiorców lub grup odbiorców.
Jeśli w ramach odbiorców wybrano grupy, można wybrać do 200 osobnych adresów, wliczając w to adresy przydzielone do grup.
 - Na górze ekranu dotknij pola adresu, aby wyświetlić listę wybranych adresów.
 - Dotknij ikony , aby wyświetlić lub wydrukować historię wysyłania albo zmienić ustawienia serwera poczty e-mail.
5. Dotknij pozycji **Ustaw. skanowania**, a następnie sprawdź ustawienia, takie jak format zapisu, i zmień je w razie potrzeby.

Uwaga:

Dotknij ikony , aby zapisać ustawienia jako ustawienia wstępne.

6. Dotknij pozycji **Adres**, a następnie .

Powiązane informacje

- ➔ „Zarządzanie kontaktami” na stronie 56
- ➔ „Skanowanie do komputera (Event Manager)” na stronie 97
- ➔ „Umieszczanie oryginałów” na stronie 51

Opcje menu w przypadku dołączania do wiadomości e-mail

Uwaga:

Pozycje mogą być niedostępne w zależności od innych ustawień.

Skanowanie

Tryb Kolor:

Wybór skanowania monochromatycznego lub w kolorze.

Format pliku:

Wybór formatu, w jakim ma być zapisany zeskanowany obraz.

Wsp. kompresji:

Wybór stopnia kompresji zeskanowanego obrazu.

Ustaw. PDF:

Jeśli jako format zapisu wybrano opcję **PDF**, za pomocą tych ustawień można chronić pliki PDF.

Aby utworzyć plik PDF z hasłem otwarcia dokumentu, włącz opcję Hasło otwarcia dokumentu. Aby utworzyć plik PDF z hasłem drukowania lub edycji, włącz opcję Hasło zezwolenia.

Jakość:

Rozdzielczość:

Wybór rozdzielczości skanowania.

Typ dokumentu:

Wybór typu oryginału.

Ob. skan.:

Obszar skan.:

Wybór rozmiaru skanowanych dokumentów. Aby przyciąć puste obszary wokół tekstu lub obrazu podczas skanowania, wybierz ustawienie **Autom. kadr.**. Aby zeskanować maksymalny obszar szyba skanera, wybierz ustawienie **Maks. obszar**.

Orient. (Oryg.):

Wybór orientacji oryginału.

Gęstość:

Wybór kontrastu skanowanego obrazu.

Usuń cień:

Usuwanie cieni z oryginału, które są widoczne na zeskanowanym obrazie.

Otoczenie:

Usuwanie cieni z krawędzi oryginałów.

Środek:

Usuwanie cieni z marginesu na oprawę broszury.

Us. przeb. otw.:

Usuwanie otworów dziurkacza widocznych na zeskanowanym obrazie. Można określić obszar usuwania otworów dziurkacza, wprowadzając wartość w polu po prawej stronie.

Pozycja usuw.:

Wybór pozycji usuwania otworów dziurkacza.

Kierunek dokum.:

Wybór orientacji oryginału.

Skanowanie

Temat:

Wprowadź temat wiadomości e-mail w postaci znaków alfanumerycznych oraz symboli.

Maks. rozm. zał. pliku:

Wybór maksymalnego formatu dla plików dołączanych do wiadomości e-mail.

nazwa pliku:

Prefiks nazwy pliku:

Wprowadź przedrostek nazwy obrazów w postaci znaków alfanumerycznych oraz symboli.

Dodaj datę:

Dodawanie daty do nazwy pliku.

Godz. dodania:

Dodawanie godziny do nazwy pliku.

Usuń wszystko

Przywracanie ustawień skanowania do stanu domyślnego.

Skanowanie do komputera (Event Manager)



Uwaga:

Przed przystąpieniem do skanowania zainstaluj na komputerze aplikację Epson Scan 2 i Epson Event Manager.

1. Umieść oryginały.
2. Na ekranie głównym dotknij pozycji **Skanuj**.
3. Dotknij pozycji **Komputer**.
4. Dotknij ikony , aby wybrać komputer, na którym mają być zapisywane zeskanowane obrazy.

Uwaga:

Jeśli drukarka jest połączona z siecią, można wybrać komputer, na którym zeskanowany obraz ma być zapisany. Na panelu sterowania drukarki można wyświetlić do 20 komputerów. Po ustawieniu **Nazwa skanowania przez sieć (alfanumerycznie)** w Epson Event Manager, nazwa ta zostanie wyświetlona w panelu sterowania.

5. Dotknij ikony , aby wybrać sposób zapisu zeskanowanego obrazu na komputerze.
 - Zapisz jako JPEG: zapis zeskanowanego obrazu w formacie JPEG.
 - Zapisz jako PDF: zapis zeskanowanego obrazu w formacie PDF.
 - Załącz do wiadomości e-mail: uruchomienie klienta e-mail na komputerze, a następnie automatyczne dołączenie obrazu do wiadomości e-mail.
 - Użyj niestandardowego ustawienia: zapis zeskanowanego obrazu przy użyciu ustawień skonfigurowanych w aplikacji Epson Event Manager. Można zmienić ustawienia skanowania, takie jak rozmiar skanowania, folder zapisu lub format zapisu.
6. Dotknij pozycji .

Skanowanie

Powiązane informacje

- ➔ „Umieszczanie oryginałów” na stronie 51
- ➔ „Epson Event Manager” na stronie 171

Konfigurowanie niestandardowych ustawień w aplikacji Epson Event Manager

Ustawienia skanowania na potrzeby funkcji **Użyj niestandardowego ustawienia** można konfigurować w aplikacji Epson Event Manager.

Szczegółowe informacje są zamieszczone w opcji pomocy dostępnej w oknie Epson Event Manager.

1. Uruchom aplikację Epson Event Manager.
2. Upewnij się, że skaner jest wybrany poprzez opcję **Skaner** na karcie **Ustawienia przycisku** na ekranie głównym.

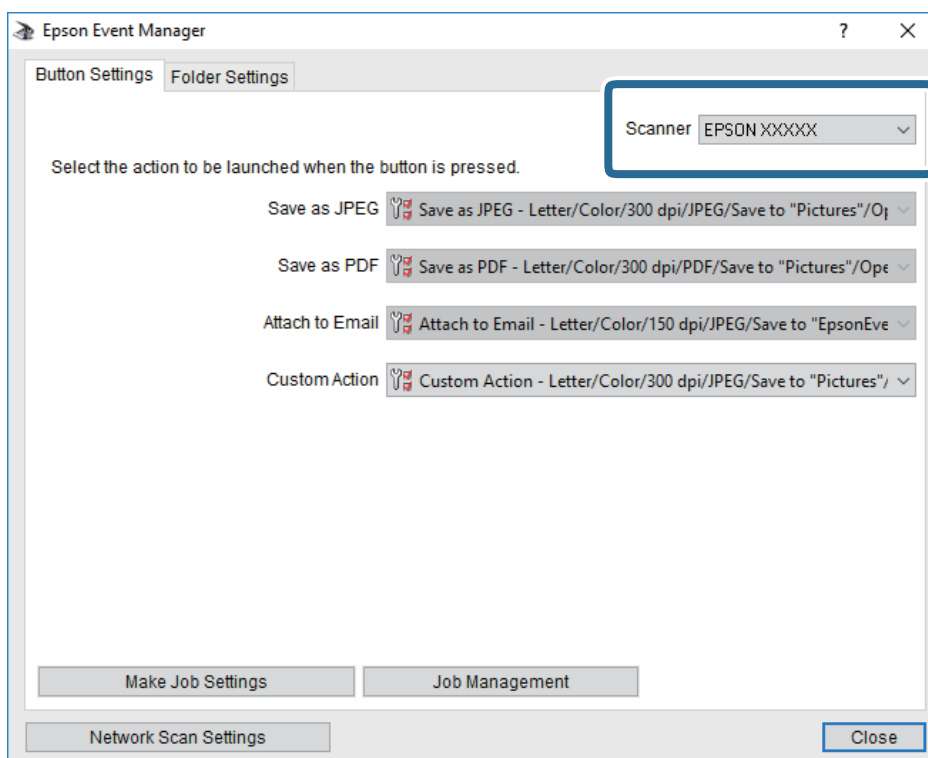

Skanowanie

3. Kliknij przycisk **Określ ustawienia zadania**.

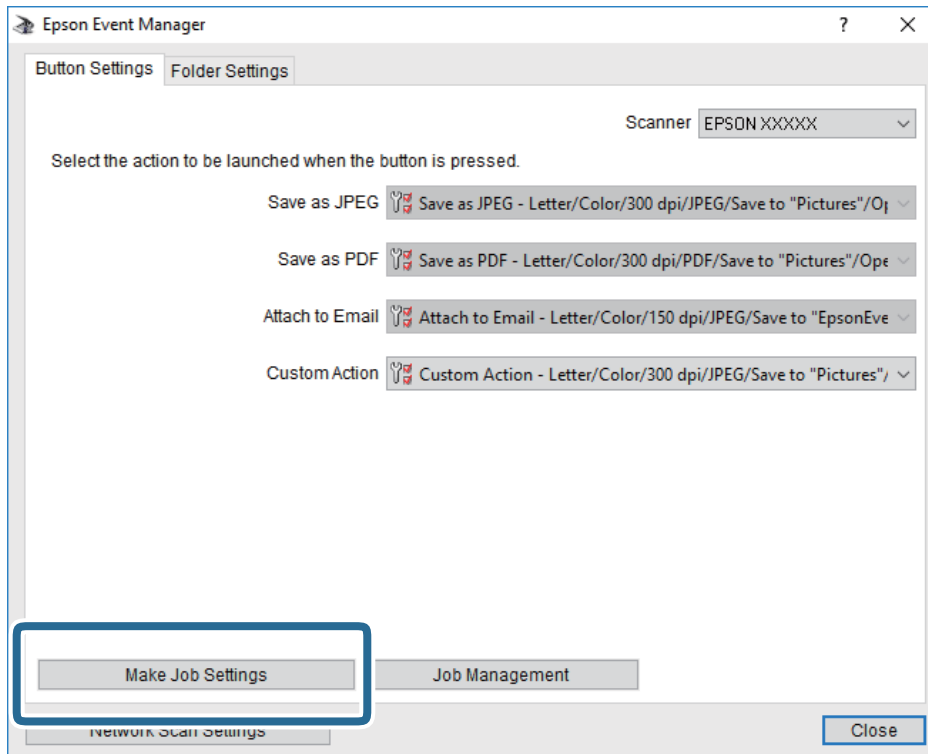

Skanowanie

4. Skonfiguruj ustawienia skanowania na ekranie **Ustawienia zadania**.

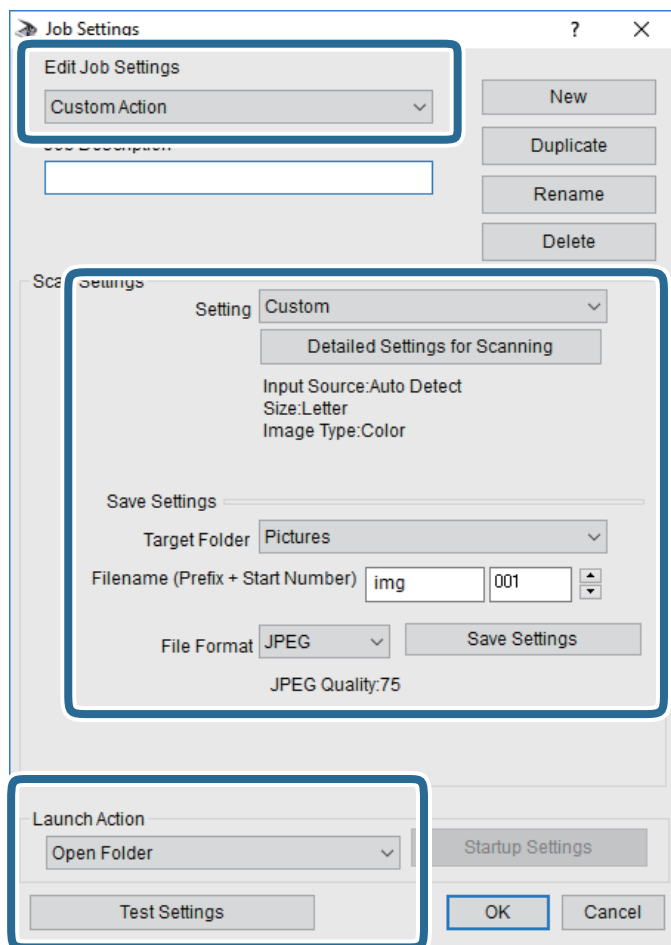

- Edytuj ustawienia zadania: wybór pozycji **Niestandardowe działanie**.
- Ustawienie: skanowanie przy użyciu najlepszych ustawień na podstawie wybranego typu oryginału. Kliknij pozycję **Szczegółowe ustawienia dla skanowania**, aby skonfigurować elementy, takie jak rozdzielczość lub kolor zapisywania zeskanowanego obrazu.
- Folder docelowy: wybór folderu zapisu zeskanowanych obrazów.
- Nazwa pliku (przedrostek + numer początkowy): zmiana ustawień nadawania nazwy zapisywanych plików.
- Format pliku: wybór formatu zapisu.
- Uruchom działanie: wybór czynności podczas skanowania.
- Testuj ustawienia: uruchomienie testu skanowania przy użyciu bieżących ustawień.

5. Kliknij przycisk **OK**, aby wrócić do ekranu głównego.

Skanowanie

6. Upewnij się, że wybrano pozycję **Niestandardowe działanie** z listy **Niestandardowe działanie**.

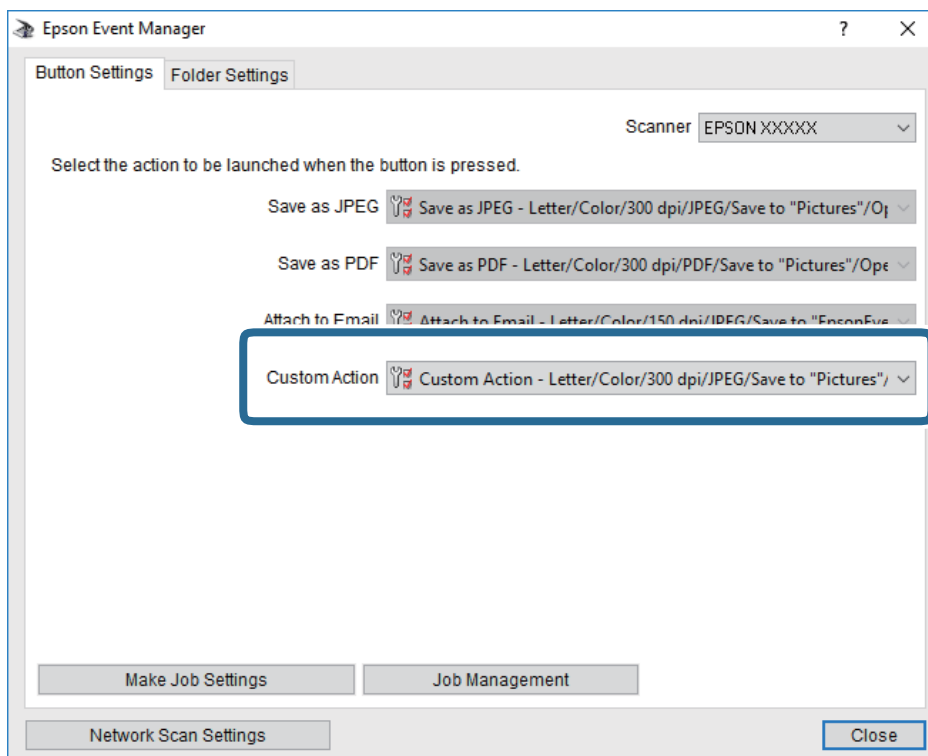

7. Kliknij przycisk **Zamknij**, aby zamknąć aplikację Epson Event Manager.

Skanowanie do urządzenia pamięci

Możliwe jest zapisanie zeskanowanego obrazu w urządzeniu pamięci.

1. Umieść urządzenie pamięci w porcie USB zewnętrznego interfejsu drukarki.
2. Umieść oryginały.
3. Na ekranie głównym dotknij pozycji **Skanuj**.
4. Dotknij pozycji **Urządź. pamięci**.
5. Ustaw pozycje na karcie **Skanuj**, np. format zapisu.
6. Dotknij pozycji **Ustawienia zaawansowane**, a następnie sprawdź ustawienia i zmień je w razie potrzeby.

Uwaga:

Dotknij ikony , aby zapisać ustawienia jako ustawienia wstępne.

7. Dotknij pozycji **Skanuj**, a następnie .

Powiązane informacje

- ➔ „Nazwy i funkcje części” na stronie 15
- ➔ „Umieszczanie oryginałów” na stronie 51

Podstawowe opcje menu w przypadku skanowania do urządzenia pamięci

Uwaga:

Pozycje mogą być niedostępne w zależności od innych ustawień.

Cz.-białe/Kolor:

Wybór skanowania monochromatycznego lub w kolorze.

(Format pliku):

Wybór formatu, w jakim ma być zapisany zeskanowany obraz.

Wsp. kompresji:

Wybór stopnia kompresji zeskanowanego obrazu.

Ustaw. PDF:

Jeśli jako format zapisu wybrano opcję **PDF**, za pomocą tych ustawień można chronić pliki PDF.

Aby utworzyć plik PDF z hasłem otwarcia dokumentu, włącz opcję **Hasło otwarcia dokumentu**. Aby utworzyć plik PDF z hasłem drukowania lub edycji, włącz opcję **Hasło zezwolenia**.

(Jakość):

Rozdzielczość:

Wybór rozdzielczości skanowania.

Typ dokumentu:

Wybór typu oryginału.

Zaawansowane opcje menu w przypadku skanowania do urządzenia pamięci

Uwaga:

Pozycje mogą być niedostępne w zależności od innych ustawień.

Ob. skan.:

Obszar skan.:

Wybór rozmiaru skanowanych dokumentów. Aby przyciąć puste obszary wokół tekstu lub obrazu podczas skanowania, wybierz ustawienie **Autom. kadr.**. Aby zeskanować maksymalny obszar szyba skanera, wybierz ustawienie **Maks. obszar**.

Orient. (Oryg.):

Wybór orientacji oryginału.

Gęstość:

Wybór kontrastu skanowanego obrazu.

Usuń cień:

Usuwanie cieni z oryginału, które są widoczne na zeskanowanym obrazie.

Otoczenie:

Usuwanie cieni z krawędzi oryginałów.

Środek:

Usuwanie cieni z marginesu na oprawę broszury.

Skanowanie

Us. przeb. otw.:

Usuwanie otworów dziurkacza widocznych na zeskanowanym obrazie. Można określić obszar usuwania otworów dziurkacza, wprowadzając wartość w polu po prawej stronie.

- Pozycja usuw.:
Wybór pozycji usuwania otworów dziurkacza.
- Kierunek dokum.:
Wybór orientacji oryginału.

nazwa pliku:

- Prefiks nazwy pliku:
Wprowadź przedrostek nazwy obrazów w postaci znaków alfanumerycznych oraz symboli.
- Dodaj datę:
Dodawanie daty do nazwy pliku.
- Godz. dodania:
Dodawanie godziny do nazwy pliku.

Usuń wszystko

Przywracanie ustawień skanowania do stanu domyślnego.

Skanowanie do chmury

Zeskanowane obrazy można wysłać do usług dostępnych w chmurze. Przed rozpoczęciem korzystania z tej funkcji skonfiguruj ustawienia za pomocą usługi Epson Connect. Szczegółowe informacje można znaleźć w poniższej witrynie internetowej Epson Connect.

<https://www.epsonconnect.com/>

<http://www.epsonconnect.eu> (tylko w Europie)

1. Pamiętaj, aby ustawienia przeprowadzić za pomocą usługi Epson Connect.
2. Umieść oryginały.
3. Na ekranie głównym dotknij pozycji **Skanuj**.
4. Dotknij pozycji **Chmura**.
5. Na górze ekranu dotknij ikony , a następnie wybierz miejsce docelowe.
6. Ustaw pozycje na karcie **Skanuj**, np. format zapisu.
7. Dotknij pozycji **Ustawienia zaawansowane**, a następnie sprawdź ustawienia i zmień je w razie potrzeby.

Uwaga:

Dotknij ikony , aby zapisać ustawienia jako ustawienia wstępne.

8. Dotknij pozycji **Skanuj**, a następnie .

Powiązane informacje

➔ „Umieszczanie oryginałów” na stronie 51

Podstawowe opcje menu w przypadku skanowania do chmury

Uwaga:

Pozycje mogą być niedostępne w zależności od innych ustawień.

Cz.-białe/Kolor:

Wybór skanowania monochromatycznego lub w kolorze.

JPEG/PDF:

Wybór formatu, w jakim ma być zapisany zeskanowany obraz.

Zaawansowane opcje menu w przypadku skanowania do chmury

Uwaga:

Pozycje mogą być niedostępne w zależności od innych ustawień.

Ob. skan.:

Obszar skan.:

Wybór rozmiaru skanowanych dokumentów. Aby przyciąć puste obszary wokół tekstu lub obrazu podczas skanowania, wybierz ustawienie **Autom. kadr.** Aby zeskanować maksymalny obszar szyba skanera, wybierz ustawienie **Maks. obszar.**

Orient. (Oryg.):

Wybór orientacji oryginału.

Typ dokumentu:

Wybór typu oryginału.

Gęstość:

Wybór kontrastu skanowanego obrazu.

Usuń cień:

Usuwanie cieni z oryginału, które są widoczne na zeskanowanym obrazie.

Otoczenie:

Usuwanie cieni z krawędzi oryginałów.

Środek:

Usuwanie cieni z marginesu na oprawę broszury.

Us. przeb. otw.:

Usuwanie otworów dziurkacza widocznych na zeskanowanym obrazie. Można określić obszar usuwania otworów dziurkacza, wprowadzając wartość w polu po prawej stronie.

Pozycja usuw.:

Wybór pozycji usuwania otworów dziurkacza.

Skanowanie

- Kierunek dokum.:
Wybór orientacji oryginału.

Usuń wszystko

Przywracanie ustawień skanowania do stanu domyślnego.

Skanowanie do komputera (WSD)

Uwaga:

- Ta funkcja jest dostępna tylko na komputerach z systemami Windows 10/Windows 8.1/Windows 8/Windows 7/Windows Vista.*
- W przypadku systemu Windows 7/Windows Vista przed użyciem tej funkcji należy odpowiednio skonfigurować komputer.*

1. Umieść oryginały.
2. Na ekranie głównym dotknij pozycji **Skanuj**.
3. Dotknij pozycji **Komputer (WSD)**.
4. Wybierz komputer.
5. Dotknij pozycji .

Powiązane informacje

➔ „Umieszczanie oryginałów” na stronie 51

Konfigurowanie portu WSD

W niniejszym rozdziale opisano, jak skonfigurować port WSD dla Windows 7/Windows Vista.

Uwaga:

W przypadku Windows 10/Windows 8.1/Windows 8 port WSD jest konfigurowany automatycznie.

Aby skonfigurować port WSD, konieczne jest wykonanie poniższych czynności.

- Drukarka i komputer są podłączone do sieci.
 - Sterownik drukarki jest zainstalowany na komputerze.
1. Włączyć drukarkę.
 2. Kliknąć przycisk start, a następnie kliknąć przycisk **Sieć** na komputerze.
 3. Kliknąć prawym przyciskiem myszy ikonę drukarki, a następnie kliknąć przycisk **Instaluj**.
Kliknąć **Kontynuuj**, kiedy wyświetlany jest ekran **Kontrola konta użytkownika**.

Skanowanie

Kliknąć **Odinstaluj** i ponownie przycisk start, jeśli zostanie wyświetlony ekran **Odinstaluj**.

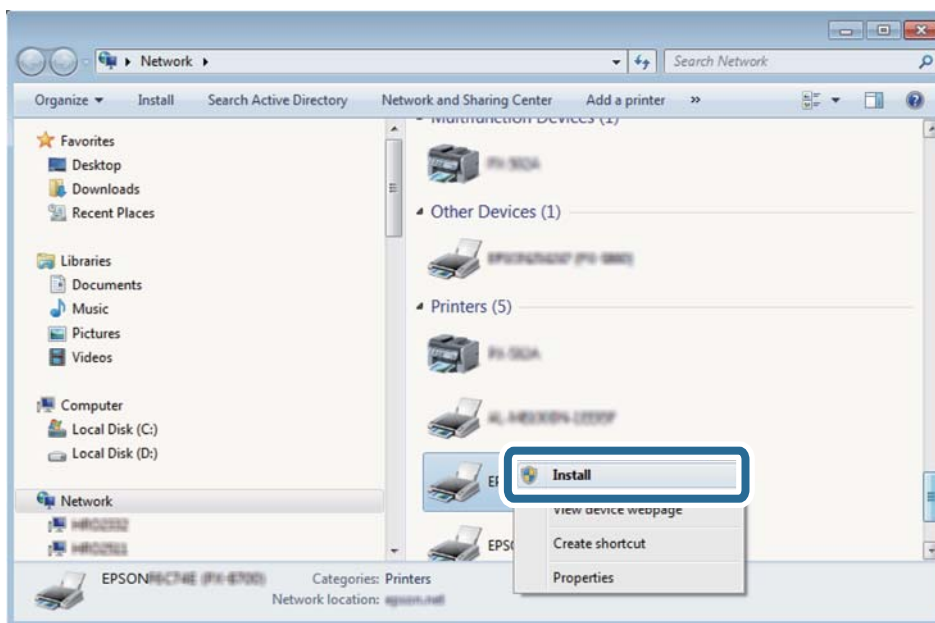

Uwaga:

Skonfigurowana w sieci nazwa drukarki i nazwa modelu (EPSON XXXXXX (XX-XXXX)) będą wyświetlane na ekranie sieci. Można sprawdzić nazwę drukarki skonfigurowaną w sieci za pomocą panelu sterowania drukarki lub drukując kartę statusu sieci.

4. Kliknąć opcję **Urządzenie jest gotowe do użycia**.

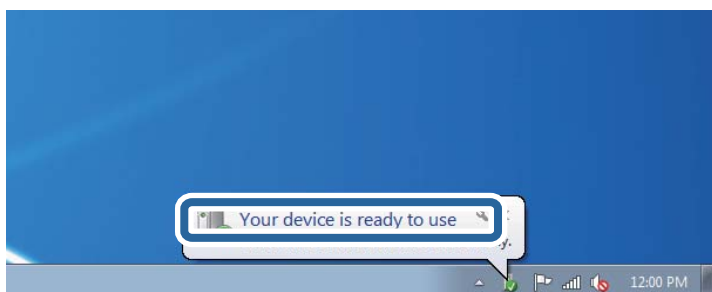

5. Sprawdzić komunikat, a następnie kliknąć przycisk **Zamknij**.

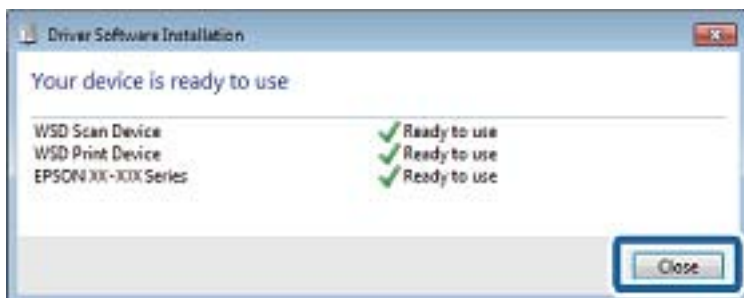

6. Otworzyć ekran **Urządzenia i drukarki**.

Windows 7

Kliknąć start > **Panel sterowania** > **Sprzęt i dźwięk** (lub **Sprzęt**) > **Urządzenia i drukarki**.

Skanowanie

- Windows Vista

Kliknąć start > **Panel sterowania** > **Urządzenia i drukarki** > **Drukarki**.

7. Sprawdzić, czy wyświetlana jest ikona z nazwą drukarki skonfigurowaną w sieci.
Podczas drukowania z WSD należy wybrać nazwę drukarki.

Powiązane informacje

- ➔ [„Drukowanie arkusza stanu sieci” na stronie 39](#)

Skanowanie z poziomu komputera

Skanowanie w aplikacji Epson Scan 2

Możesz skanować przy użyciu sterownika skanera „Epson Scan 2”. Możesz skanować oryginały przy użyciu szczegółowych ustawień, które są odpowiednie dla dokumentów tekstowych.

Objaśnienia poszczególnych ustawień można znaleźć w pomocy aplikacji Epson Scan 2.

1. Umieść oryginał.

Uwaga:

Jeżeli chcesz zeskanować wiele oryginałów, umieść je wszystkie w podajniku ADF.

2. Uruchom aplikację Epson Scan 2.

Skanowanie

3. Dokonaj następujących ustawień na karcie **Ustawienia główne**.

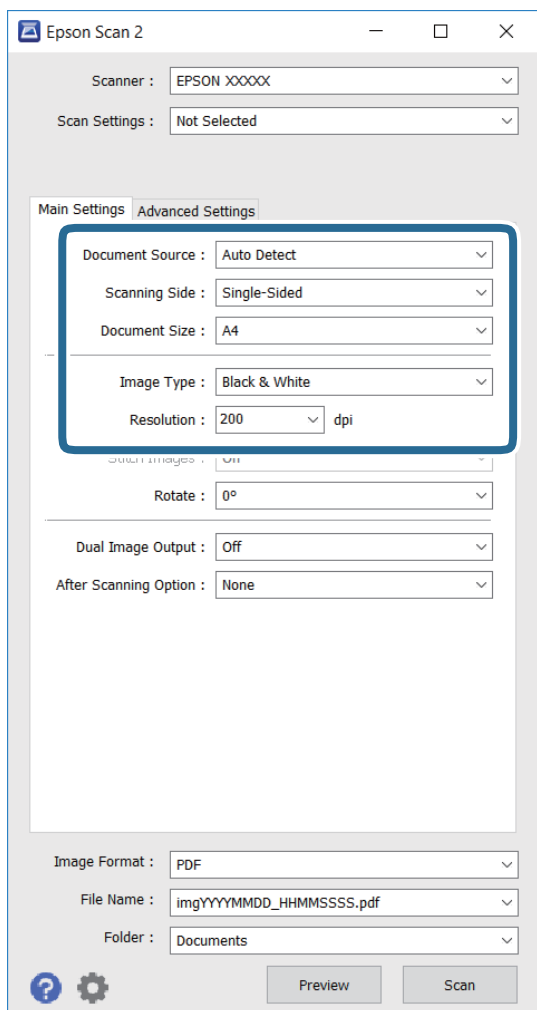

- Źródło dokumentu:** wybierz źródło, w którym jest umieszczony oryginał.
 - Strona skanowania:** wybierz stronę oryginału, która ma być skanowana podczas skanowania z podajnika ADF.
 - Rozmiar dokumentu:** wybierz rozmiar umieszczonego dokumentu.
 - Typ obrazu:** wybierz kolor na potrzeby zapisywania zeskanowanego obrazu.
 - Rozdzielczość:** wybierz rozdzielczość.
4. W razie potrzeby skonfiguruj inne ustawienia skanowania.
- Możesz podejrzeć skanowany obraz poprzez kliknięcie przycisku **Podgląd**. Okno podglądu otwiera się i następuje wyświetlenie przeglądanej obrazu.
W przypadku przeglądania przy użyciu podajnika ADF następuje wysunięcie oryginału z podajnika ADF. Umieść ponownie wysunięty oryginał.

Skanowanie

- ❑ Na karcie **Ustawienia zaawansowane** możesz skonfigurować szczegółowe ustawienia regulacji obrazu, które są odpowiednie dla dokumentów tekstowych jak przedstawiono poniżej.
 - ❑ **Maska wyodrębiająca:** możesz wzmocnić i wyostrzyć kontury obrazu.
 - ❑ **Usuwanie mory:** Możesz usunąć wzór mory (cienie przypominające pajęczynę), który pojawia się podczas skanowania wydrukowanych dokumentów, np. czasopisma.
 - ❑ **Wzmocnienie tekstu:** możesz uzyskać bardziej wyraźne i ostrzejsze zamazane litery na oryginale.
 - ❑ **Autom. segmentacja obszaru:** możesz uzyskać bardziej wyraźne litery oraz gładkie obrazy podczas wykonywania skanowania w czerni i bieli w przypadku dokumentów zawierających obrazy.

Uwaga:

Te elementy mogą nie być dostępne w zależności od innych ustawień, które zostały skonfigurowane.

5. Skonfiguruj ustawienia zapisywania plików.

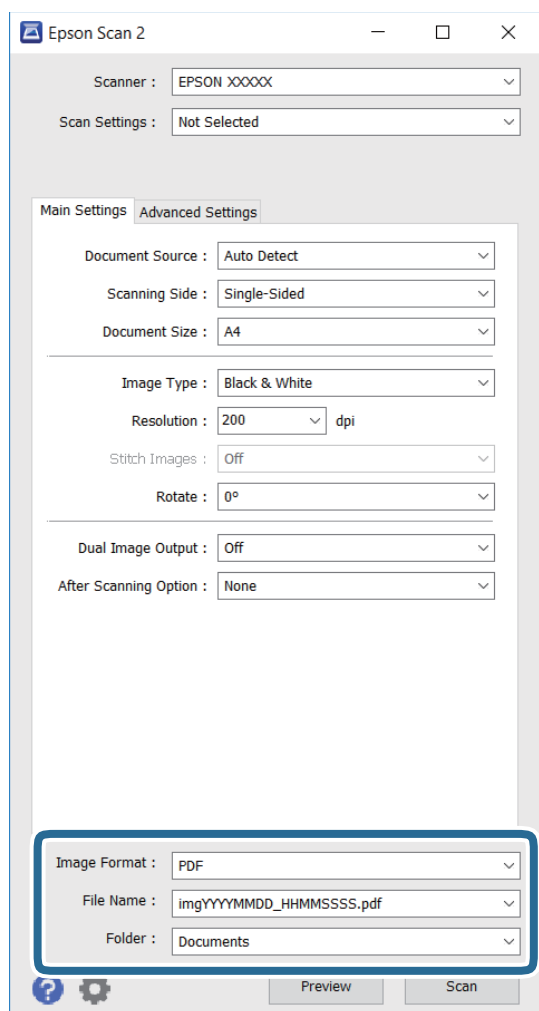

- ❑ **Format obrazu:** wybierz format zapisu z listy.
Możesz skonfigurować szczegółowe ustawienia dla każdego formatu zapisu, z wyjątkiem MAPA BITOWA oraz PNG. Wybierz **Opcje** z listy po wybraniu formatu zapisu.
- ❑ **Nazwa pliku:** potwierdź wyświetlaną nazwę zapisywanego pliku.
Możesz zmienić ustawienia dla nazwy pliku poprzez wybranie **Ustawienia** z listy.

Skanowanie

- Folder:** wybierz folder zapisu dla zeskanowanego obrazu z listy.
Możesz wybrać inny folder lub utworzyć nowy poprzez wybranie **Wybierz** z listy.

6. Kliknij przycisk **Skanuj**.

Powiązane informacje

- ➔ „Umieszczanie oryginałów” na stronie 51
- ➔ „Epson Scan 2 (sterownik skanera)” na stronie 170

Skanowanie z urządzeń inteligentnych

Epson iPrint jest aplikacją, która umożliwia drukowanie zdjęć i dokumentów za pomocą urządzenia inteligentnego, takiego jak smartfon czy tablet, które jest podłączone do tej samej sieci bezprzewodowej, co drukarka. Zeskanowane dane można zapisać na urządzeniu inteligentnym lub w usługach w chmurze, wysłać w wiadomości e-mail bądź wydrukować.



Instalacja Epson iPrint

Aplikację Epson iPrint można zainstalować w urządzeniu typu smart, wykorzystując następujący adres URL lub kod QR.

<http://ipr.to/c>



Skanowanie w aplikacji Epson iPrint

Uruchom aplikację Epson iPrint na urządzeniu inteligentnym i wybierz na ekranie głównym opcję, której chcesz użyć.

Skanowanie

Poniższe ekrany mogą zostać zmienione bez powiadomienia.

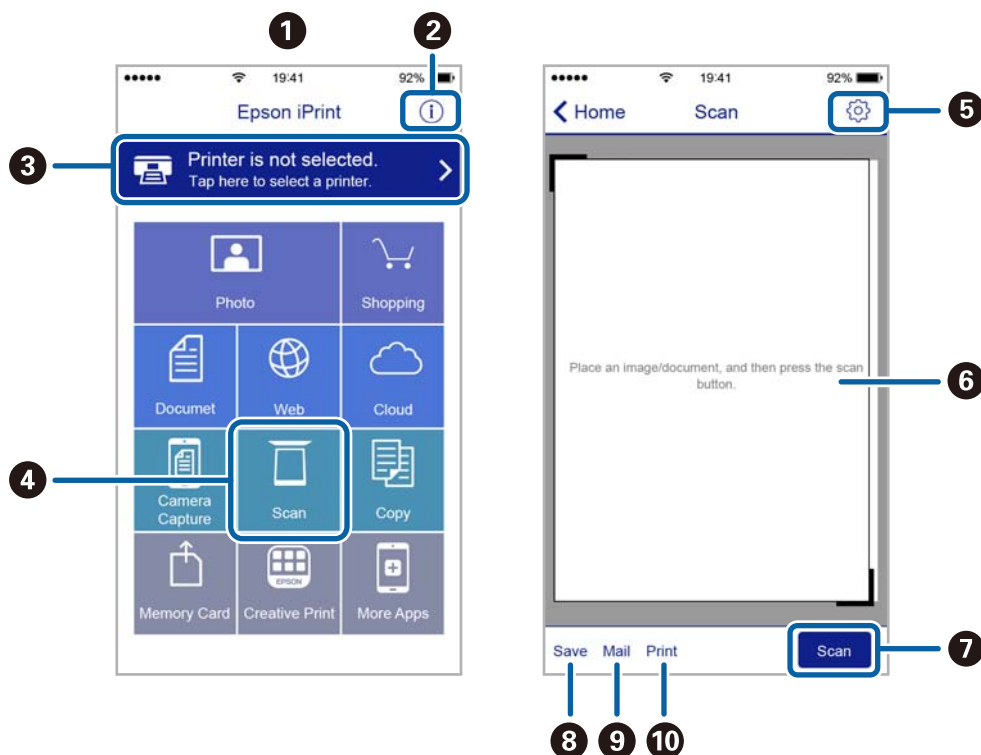

1	Po uruchomieniu aplikacji zostaje wyświetlony ekran główny.
2	Umożliwia wyświetlenie informacji na temat konfigurowania drukarki oraz odpowiedzi na często zadawane pytania.
3	Wyświetla ekran, na którym można wybrać drukarkę i określić jej ustawienia. Po wybraniu drukarki nie trzeba jej wybierać następnym razem.
4	Wyświetlenie ekranu skanowania.
5	Wyświetla ekran, na którym można określić ustawienia skanowania, takie jak rozdzielczość.
6	Wyświetla zeskanowane obrazy.
7	Uruchamia skanowanie.
8	Wyświetla ekran, który umożliwia zapisanie zeskanowanych danych na urządzeniu inteligentnym lub w usługach w chmurze.
9	Wyświetla ekran, który umożliwia wysłanie zeskanowanych danych w wiadomości e-mail.
10	Wyświetla ekran, który umożliwia wydrukowanie zeskanowanych danych.

Skanowanie przez przykładanie inteligentnych urządzeń do Tag NFC

Nawet jeśli urządzenie inteligentne nie oferuje żadnych ustawień niezbędnych do współpracy z drukarką, można automatycznie połączyć je i skanować, dotykając anteną NFC urządzenia inteligentnego do Tag NFC drukarki.

Przed użyciem tej funkcji wykonaj następujące czynności.

Skanowanie

- ❑ Włącz funkcję NFC w urządzeniu inteligentnym.
- ❑ Na urządzeniu inteligentnym jest zainstalowana aplikacja Epson iPrint. Jeśli nie, przytknij antenę NFC urządzenia inteligentnego do Tag NFC drukarki i zainstaluj ją.

Uwaga:

- ❑ *Tylko system w wersji Android 4.0 lub nowszej obsługuje funkcję NFC (Near Field Communication)*
- ❑ *Umieszczenie anteny NFC zależy od modelu urządzenia. Szczegółowe informacje można znaleźć w dołączonej do urządzenia dokumentacji.*
- ❑ *Komunikacja drukarki z urządzeniem inteligentnym może nie być możliwa, jeżeli między Tag NFC drukarki a anteną NFC urządzenia inteligentnego są przeszkody, takie jak elementy metalowe.*

1. Umieść oryginały w drukarce.
2. Przytknij antenę NFC urządzenia do Tag NFC drukarki.

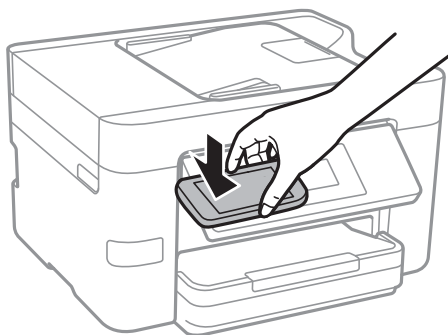

Zostanie uruchomiony program Epson iPrint.

3. W aplikacji Epson iPrint wybierz menu skanowania.
4. Ponownie przytknij antenę NFC urządzenia do Tag NFC drukarki.
Rozpocznie się skanowanie.

Faksowanie

Konfiguracja faksu

Podłączenie linii telefonicznej

Obsługiwane linie telefoniczne

Drukarka obsługuje standardowe analogowe linie telefoniczne (w publicznej komutowanej sieci telefonicznej PSTN) oraz systemy telefoniczne PBX.

Następujące systemy i linie telefoniczne mogą nie być obsługiwane przez drukarkę.

- Linie telefoniczne VoIP, np. DSL lub cyfrowe usługi światłowodowe
- Cyfrowe linie telefoniczne (ISDN)
- Niektóre systemy telefoniczne PBX
- Systemy z adapterami terminalowymi, adapterami VoIP, rozgałęźnikami lub routerami DSL podłączonymi między ściennym gniazdkiem telefonicznym a drukarką

Podłączenie linii telefonicznej do drukarki

Podłącz drukarkę do ściennego gniazda telefonicznego, kablem telefonicznym RJ-11 (6P2C). Podczas podłączania telefonu do drukarki, użyj drugiego kabla telefonicznego RJ-11 (6P2C).

W niektórych krajach przewód telefoniczny może być dołączony do drukarki. W takim przypadku należy użyć dołączonego przewodu.

Konieczne może być podłączenie przewodu telefonicznego do adaptera odpowiedniego dla danego kraju lub regionu.

Uwaga:

Zasłepkę gniazda EXT. drukarki należy zdejmować wyłącznie w przypadku podłączania telefonu. Jeśli telefon nie będzie podłączany, zasłepkę należy zostawić w gnieździe.

Na obszarach o wysokim zagrożeniu uderzeniem pioruna zaleca się stosowanie zabezpieczenia przeciwprzepięciowego.

Podłączanie standardowej linii telefonicznej (PSTN) lub systemu PBX

Podłącz przewód telefoniczny do ściennego gniazdka telefonicznego lub gniazda centralki PBX oraz do gniazda LINE z tyłu drukarki.

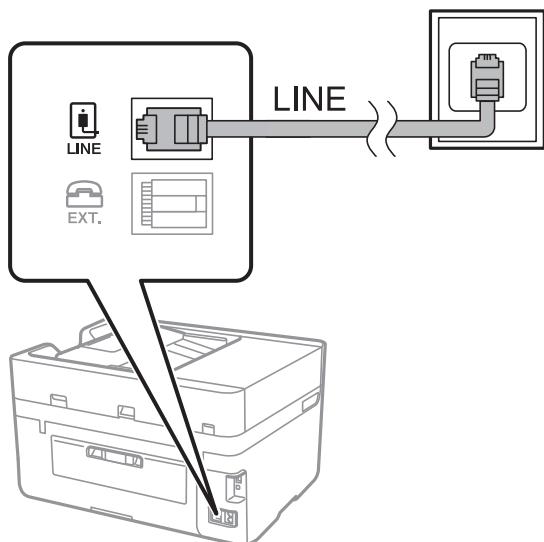
**Powiązane informacje**

➔ [„Konfiguracja ustawień systemu telefonicznego PBX” na stronie 118](#)

Podłączanie linii DSL lub ISDN

Podłącz przewód telefoniczny do modemu DSL lub adaptera terminalowego ISDN oraz do gniazda LINE z tyłu drukarki. Szczegółowe informacje można znaleźć w dokumentacji dołączonej do modemu lub adaptera.

Uwaga:

Jeśli modem DSL nie jest wyposażony we wbudowany filtr DSL, podłącz osobny filtr.

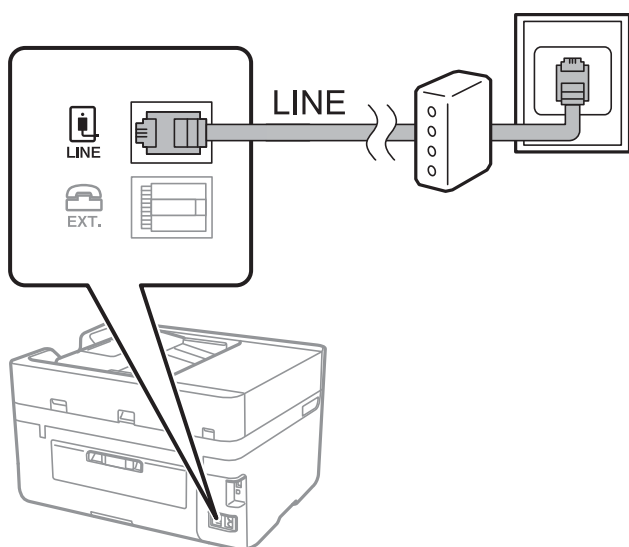
**Podłączanie aparatu telefonicznego do drukarki**

W przypadku współdzielenia jednej linii telefonicznej przez drukarkę i telefon należy połączyć obydwa urządzenia.

Faksowanie

Uwaga:

- ❑ Jeśli aparat telefoniczny wyposażony jest w funkcję faksu, należy ją wyłączyć przed podłączeniem do drukarki. Szczegółowe informacje można znaleźć w podręcznikach dołączonych do aparatu telefonicznego.
- ❑ Po podłączeniu automatycznej sekretarki, należy się upewnić, że ustawienie drukarki **Liczba dzw. do odb.**, jest ustawione na wartość wyższą od ilości sygnałów po której następuje odpowiedź automatycznej sekretarki.

1. Zdejmij zaślepkę z gniazda EXT. z tyłu drukarki.

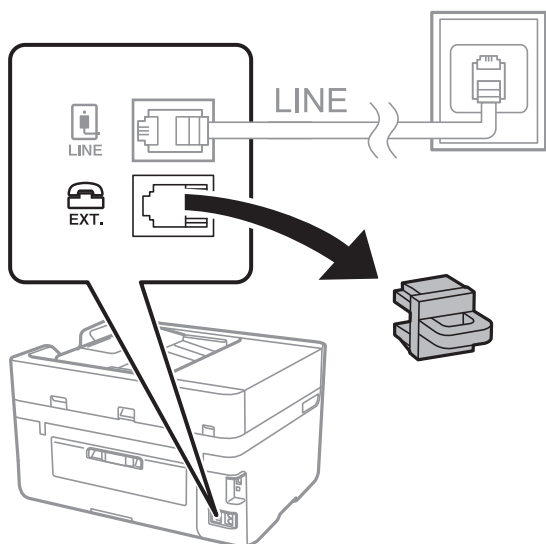

2. Podłącz przewód telefoniczny do aparatu i gniazda EXT. .

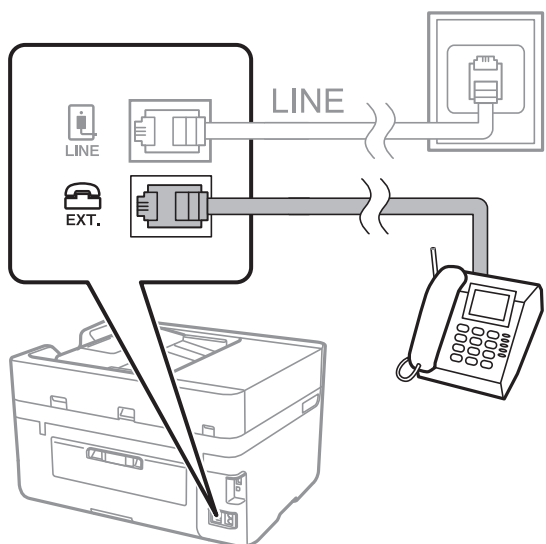
**Uwaga:**

W przypadku korzystania z jednej linii telefonicznej aparat musi być podłączony do gniazda EXT. drukarki. Jeśli linia zostanie rozdzielona i podłączona osobno do aparatu i osobno do drukarki, urządzenia te mogą nie działać prawidłowo.

3. Na ekranie głównym dotknij pozycji **Faks**.

Faksowanie

4. Podnieś słuchawkę.

Połączenie zostanie nawiązywane po naciśnięciu  (**Wysyłanie**) na następującym ekranie.

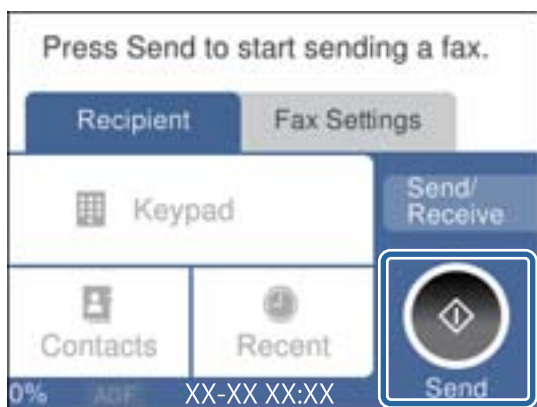

Powiązane informacje

➔ [„Konfiguracja ustawień systemu telefonicznego PBX” na stronie 118](#)

Konfiguracja podstawowych ustawień faksu

Najpierw należy skonfigurować podstawowe ustawienia faksu, takie jak **Tryb odbioru**, korzystając z **Kreator ust. faksu**. Dopiero potem w razie potrzeby można skonfigurować inne opcje.

Kreator ust. faksu wyświetlany jest automatycznie po pierwszym uruchomieniu drukarki. Jeśli po skonfigurowaniu ustawień układ połączeń nie został zmieniony, nie ma potrzeby ponownego ustawiania tych opcji.

Konfiguracja podstawowych ustawień faksu za pomocą Kreator ust. faksu

Skonfiguruj podstawowe ustawienia faksu z pomocą instrukcji wyświetlanych na ekranie.

1. Podłącz drukarkę do linii telefonicznej.

Uwaga:

Ostatnim etapem przed zamknięciem kreatora jest automatyczna kontrola połączenia faksu, dlatego przed uruchomieniem kreatora należy podłączyć drukarkę do linii telefonicznej.

2. Na ekranie głównym dotknij pozycji **Ustaw..**
3. Dotknij pozycji **Ustawienia ogólne > Ustawienia faksu > Kreator ust. faksu**.
4. Na ekranie **Kreator ust. faksu** dotknij przycisku **Kont..**
Zostanie uruchomiony kreator.
5. Na ekranie nagłówka faksu wpisz nazwę nadawcy, np. nazwę swojej firmy, a następnie dotknij przycisku **OK**.

Uwaga:

Nazwa nadawcy i numer faksu widoczne będą w nagłówkach faksów wychodzących.

6. Na ekranie numeru telefonu wpisz swój numer faksu, a następnie dotknij przycisku **OK**.

Faksowanie

7. Na ekranie **Ustawienie Distinctive Ring Detection (DRD)** skonfiguruj następujące ustawienia.
- Jeśli w firmie telekomunikacyjnej została wykupiona usługa rozróżniania sygnałów połączeń: dotknij pozycji **Ustawienia**, a następnie wybierz wzorzec sygnału połączenia, który ma być używany przy odbieraniu faksów.
 - Jeśli zostało wybrane ustawienie **Wszystkie**, przejdź do kroku 8.
 - W przypadku dowolnego innego ustawienia opcja **Tryb odbioru** zostanie automatycznie ustawiona na **Auto**. Przejdź do kroku 10.
 - Jeśli nie trzeba konfigurować tej opcji: dotknij pozycji **Pomiń**, a następnie przejdź do kroku 10.

Uwaga:

- Usługi DRS oferowane są przez wiele firm telefonicznych (nazwa usługi może się różnić w zależności od firmy) pozwalają na przypisanie kilku numerów telefonicznych do jednej linii. Każdemu numerowi odpowiada inny sygnał połączenia. Przykładowo jeden sygnał może oznaczać połączenia głosowe, a drugi faks. W ustawieniu **DRD** wybierz sygnał połączenia przypisany do faksu.
- W zależności od regionu mogą być dostępne opcje **Wł.** i **Wył.** dla ustawienia **DRD**. Wybierz opcję **Wł.**, aby użyć funkcji DRS.

8. Na ekranie **Ustaw. trybu odbierania** określ, czy aparat telefoniczny jest podłączony do drukarki.
- W przypadku nawiązania połączenia: dotknij pozycji **Tak**, a następnie przejdź do następnego kroku.
 - W przypadku braku połączenia: dotknij pozycji **Nie**, a następnie przejdź do kroku 10. **Tryb odbioru** zostanie ustawiony na **Auto**.
9. Na ekranie **Ustaw. trybu odbierania** określ, czy fakсы mają być odbierane automatycznie.
- Aby automatycznie odbierać fakсы: dotknij pozycji **Tak**. **Tryb odbioru** zostanie ustawiony na **Auto**.
 - Aby ręcznie odbierać fakсы: dotknij pozycji **Nie**. **Tryb odbioru** zostanie ustawiony na **Ręczne**.
10. Na ekranie **Kont.** sprawdź, czy ustawienia zostały prawidłowo skonfigurowane, a następnie dotknij przycisku **Kont..**

Aby poprawić lub zmienić ustawienia, dotknij ikony .

11. Dotknij pozycji **Rozpocznij sprawdzanie**, aby przeprowadzić kontrolę połączenia faksu. Gdy na ekranie pojawi się monit o wydrukowanie wyników kontroli, dotknij przycisku **Drukuj**.

Zostanie wydrukowany raport z wynikami kontroli i informacją o stanie połączenia.

Uwaga:

- Jeśli wykryte zostaną jakiegokolwiek błędy, należy usunąć je w oparciu o instrukcje zawarte w raporcie.
- Jeśli wyświetlony zostanie ekran **Wybierz typ linii**, wybierz rodzaj linii.
 - Jeśli drukarka ma być podłączona do systemu telefonicznego PBX lub adaptera terminalowego, wybierz opcję **PBX**.
 - Jeśli drukarka ma być podłączona do standardowej linii telefonicznej (PSTN), wybierz pozycję **Wyłącz** na ekranie **Potwierdzenie**. Jednak wybranie opcji **Wyłącz** może spowodować pominięcie przez drukarkę pierwszej cyfry podczas wybierania numeru faksu i wysłanie dokumentu na niewłaściwy numer.

Powiązane informacje

- ➔ „Podłączenie linii telefonicznej do drukarki” na stronie 113
- ➔ „Konfiguracja ustawień systemu telefonicznego PBX” na stronie 118
- ➔ „Konfigurowanie trybu odbioru” na stronie 125
- ➔ „Opcje menu Ustawienia faksu” na stronie 135

Samodzielna konfiguracja podstawowych ustawień faksu

Ustawienia faksu można skonfigurować samodzielnie, bez korzystania z kreatora. W tym celu należy wybrać żądane ustawienia do konfiguracji. Ustawienia skonfigurowane za pomocą kreatora również można zmienić. Więcej informacji można znaleźć na liście menu w ustawieniach faksu.

Powiązane informacje

➔ „Ustawienia faksu” na stronie 133

Konfiguracja ustawień systemu telefonicznego PBX

Poniższe ustawienia należy skonfigurować w przypadku, gdy drukarka używana jest w biurze, gdzie stosowane są numery wewnętrzne i konieczne jest wpisywanie dodatkowych kodów (np. 0 czy 9), aby uzyskać dostęp do zewnętrznej linii.

1. Na ekranie głównym dotknij pozycji **Ustaw.**
2. Dotknij pozycji **Ustawienia ogólne > Ustawienia faksu > Ustaw. podstawowe.**
3. Dotknij pozycji **Typ linii**, a następnie **PBX**.
4. Wysyłając faks na zewnętrzny numer faksu przy użyciu znaku # (krzyżyka) zamiast rzeczywistego kodu dostępu do linii zewnętrznej, dotknij pola **Kod dostępu**, aby ustawić je na **Użyj**.

Podczas wybierania numeru znak # wprowadzony zamiast rzeczywistego kodu dostępu jest zastępowany przez zapisany kod dostępu. Używanie znaku # pomaga uniknąć problemów z połączeniem z linią zewnętrzną.

Uwaga:

*Nie można wysłać faksów do odbiorców z listy **Kontakty**, którzy mają kod dostępu do linii zewnętrznej, np. 0 i 9.*

*Jeśli na liście **Kontakty** są odbiorcy z kodami dostępu do linii zewnętrznej, np. 0 i 9, należy ustawić opcję **Kod dostępu** na **Nie używaj**. W przeciwnym razie należy zmienić kod na znak # na liście **Kontakty**.*

5. Dotknij pola wprowadzania **Kod dostępu**, wprowadź wymagany przez system telefoniczny kod dostępu do linii zewnętrznej, a następnie dotknij przycisku **OK**.

Kod dostępu zostanie zapisany w drukarce.

Konfigurowanie ustawień dotyczących informacji drukowanych na odebranych faksach

Istnieje możliwość wydrukowania informacji o odbiorze w stopce odebranego faksu, nawet jeżeli nadawca nie ustawił informacji nagłówkowych. Informacje o odbiorze obejmują datę i godzinę odbioru, identyfikator nadawcy, identyfikator odbioru (np. „#001”) i numer strony (np. „P1”). Jeżeli włączona jest opcja **Ustawienia strony dzielonej**, w nagłówku podana jest również informacja o numerze strony po podziale na strony.

1. Na ekranie głównym dotknij pozycji **Ustaw.**
2. Dotknij pozycji **Ustawienia ogólne > Ustawienia faksu > Ustaw. odbioru.**
3. Dotknij pozycji **Ust. druk.**, a następnie **Dodaj informacje o odbiorze**, aby ustawić opcję na **Wł.**

Faksowanie

Powiązane informacje

➔ „Ust. druk.” na stronie 136

Konfigurowanie ustawień drukowania odebranych faksów na dwóch stronach

Można drukować wiele stron odebranych dokumentów na obu stronach arkusza papieru.

1. Na ekranie głównym dotknij pozycji **Ustaw.**.
2. Dotknij pozycji **Ustawienia ogólne > Ustawienia faksu > Ustaw. odbioru.**
3. Dotknij pozycji **Ust. druk.**, a następnie **2-stronny**.
4. Dotknij pola **2-stronny**, aby wybrać ustawienie **Wł.**.
5. W obszarze **Bind. (Kopia)** wybierz opcję **Krótką stroną** lub **Długą stroną**.
6. Dotknij pozycji **OK**.

Powiązane informacje

➔ „Ust. druk.” na stronie 136

Konfigurowanie ustawień drukowania odebranych faksów z podziałem na strony

Konfigurowanie ustawień podziału stron, gdy rozmiar odebranego dokumentu jest większy niż rozmiar papieru włożonego do drukarki.

1. Na ekranie głównym dotknij pozycji **Ustaw.**.
2. Dotknij pozycji **Ustawienia ogólne > Ustawienia faksu > Ustaw. odbioru.**
3. Dotknij pozycji **Ust. druk. > Ustawienia strony dzielonej > Usuń dane drukowania po podzieleniu.**
4. Zaznacz opcje usuwania danych drukowania po podziale.
5. Jeżeli w kroku 4 wybrano ustawienie **Wył.**, dotknij przycisku **OK** i przejdź do kroku 7. Jeżeli zostały zaznaczone opcje **Usuń górę** lub **Usuń dół**, przejdź do kroku 6.
6. W polu **Wartość progowa** ustaw próg, a następnie dotknij przycisku **OK**.
7. Dotknij pozycji **Nakładanie w przypadku dzielenia**.
8. Dotknij pola **Nakładanie w przypadku dzielenia**, aby wybrać ustawienie **Wł.**.
9. W polu **Szerokość nakładania się** ustaw szerokość, a następnie dotknij przycisku **OK**.

Powiązane informacje

➔ „Ust. druk.” na stronie 136

Wysyłanie faksów

Podstawowe czynności związane z wysyłaniem faksów

Faksy mogą być wysyłane w kolorze lub w czerni i bieli (monochromatycznie).

Uwaga:

Przed wysłaniem faksu monochromatycznego zeskanowany obraz można obejrzeć na ekranie LCD.

Wysyłanie faksów przy użyciu panelu sterowania

Istnieje możliwość wprowadzania numerów faksu dla odbiorców i wysyłania faksów z poziomu panelu sterowania. Drukarka automatycznie wybiera numer odbiorcy i wysyła faks.

Uwaga:

- Przed wysłaniem faksu monochromatycznego zeskanowany obraz można obejrzeć na ekranie LCD.
- Jeśli numer faksu jest zajęty lub wystąpił problem, po upływie minuty drukarka automatycznie podejmuje jeszcze dwie próby nawiązania połączenia z tym numerem.

1. Umieść oryginały.

Uwaga:

Maksymalnie podczas jednej wysyłki można przesłać do 100 stron. Jednak w zależności od ilości pozostałej pamięci, może nie być możliwe wysłanie nawet poniżej 100 stron faksów.

2. Na ekranie głównym dotknij pozycji **Faks**.

3. Określ odbiorcę.

Jeden faks monochromatyczny można wysłać maksymalnie do 100 odbiorców lub 99 grup z listy **Kontakty**. Jednakże faks kolorowy można wysłać tylko do jednego odbiorcy.

- Wprowadzanie ręczne: dotknij pozycji **Klawiat.**, wprowadź numer faksu na wyświetlonym ekranie, a następnie dotknij przycisku **OK**.
 - Aby dodać trzysekundową pauzę podczas wybierania numeru, wprowadź dywiz (-).
 - Jeśli w ustawieniu **Typ linii** określono kod dostępu do linii zewnętrznej, na początku numeru faksu wpisz zamiast niego znak „#” (krzyżyk).
- Wybór z listy kontaktów: dotknij pozycji **Kontakty** i dodaj znacznik wyboru przy kontakcie. Jeśli odbiorców, do których fakсы mają być wysłane, nie ma na liście **Kontakty**, można zarejestrować odbiorcę, dotykając najpierw pozycji **Dod. pozyc..**
- Aby wybrać z historii wysłanych faksów: dotknij pozycji **Ostatni**, a następnie wybierz odbiorcę.

Uwaga:

- Jeśli włączona jest opcja **Ogran. bezpośr. wybier.** na ekranie **Ustawienia zabezp.**, odbiorców faksu można wybierać wyłącznie z listy kontaktów lub z historii wysłanych faksów. Ręczne wpisywanie numeru faksu nie jest możliwe.

Aby usunąć wprowadzonych odbiorców, wyświetl listę odbiorców, dotykając pola numeru faksu lub liczby odbiorców na ekranie LCD, wybierz odbiorcę z listy, a następnie wybierz pozycję **Usuń**.

Faksowanie

4. Dotknij karty **Ustawienia faksu**, a następnie w razie potrzeby skonfiguruj żądane ustawienia, takie jak rozdzielczość czy metoda wysyłania.

Uwaga:

Na ekranie głównym faksu dotknij ikony , aby zapisać bieżące ustawienia i odbiorców na liście **Ustawienie wstępne**. Odbiorcy mogą nie zostać zapisani, zależnie od tego jak użytkownik określił odbiorców, na przykład przez ręczne wprowadzenie numeru faksu.

5. W przypadku wysyłania faksu monochromatycznego na górze ekranu faksu dotknij pozycji **Podgląd** na karcie **Ostatni**, aby potwierdzić zeskanowany dokument.

Aby wysłać faks w stanie w jakim jest, dotknij pozycji **Rozpocznij wysyłanie**, a następnie przejdź do kroku 7. W przeciwnym razie anuluj podgląd, dotykając pozycji **Anuluj**.

 : Przesuwanie ekranu w kierunku strzałek.

 : Pomniejszanie lub powiększanie obrazu.

 : Przejście do poprzedniej lub następnej strony.

Uwaga:

Po zamknięciu podglądu nie można wysyłać faksów w kolorze.

Przy włączonej opcji **Bezpośr. wysył.** podgląd jest niedostępny.

Jeśli na ekranie podglądu przez 20 sekund nie będzie wykonana żadna czynność, faks zostanie wysłany automatycznie.

Jakość obrazu wysłanego faksu zależy od możliwości urządzenia odbiorcy i może się różnić od widocznego na podglądzie.

6. Dotknij pozycji .

Uwaga:

Aby anulować wysłanie, dotknij ikony .

Wysyłanie faksu w kolorze może potrwać dłużej, ponieważ drukarka będzie równocześnie wykonywać operacje skanowania i wysyłania. Podczas wysyłania faksu w kolorze nie można używać innych funkcji.

7. Po zakończeniu wysyłania wyjmij oryginały.

Powiązane informacje

- ➔ [„Rejestrowanie ulubionych ustawień jako ustawień wstępnych” na stronie 22](#)
- ➔ [„Zarządzanie kontaktami” na stronie 56](#)
- ➔ [„Umieszczanie oryginałów” na stronie 51](#)
- ➔ [„Opcje menu dla trybu Faks” na stronie 132](#)

Wysyłanie faksów za pomocą klawiatury zewnętrznego aparatu telefonicznego

Możliwe jest wysyłanie faksu za pośrednictwem klawiatury podłączonego telefonu. Jest to przydatna funkcja, jeśli przed wysłaniem faksu użytkownik chce telefonicznie porozmawiać z odbiorcą lub urządzenie odbiorcy nie przełącza się automatycznie w tryb odbioru faksu.

Faksowanie

1. Umieść oryginały.

Uwaga:

Podczas jednego wysyłania można przesłać maksymalnie 100 stron.

2. Podnieś słuchawkę podłączonego telefonu i za pomocą klawiatury wybierz numer faksu odbiorcy.
3. Na ekranie głównym dotknij pozycji **Faks**.
4. Dotknij karty **Ustawienia faksu**, a następnie w razie potrzeby skonfiguruj żądane ustawienia, takie jak rozdzielczość czy metoda wysyłania.
5. Po usłyszeniu sygnału faksu dotknij przycisku , a następnie odłóż słuchawkę.

Uwaga:

Gdy numer jest wybierany na klawiaturze podłączonego telefonu, wysłanie faksu trwa dłużej. Jest to spowodowane tym, że drukarka równocześnie wykonuje operacje skanowania i wysyłania. Gdy wysyłany jest faks, pozostałe funkcje nie są dostępne.

6. Po zakończeniu wysyłania wyjmij oryginały.

Powiązane informacje

- ➔ „Umieszczanie oryginałów” na stronie 51
- ➔ „Ustawienia faksu” na stronie 133

Różne sposoby wysyłania faksów

Wysyłanie wielostronicowego dokumentu monochromatycznego (Bezpośr. wysył.)

Podczas wysyłania faksu monochromatycznego zeskanowany dokument jest tymczasowo przechowywany w pamięci drukarki. Dlatego wysyłanie dużej liczby stron może spowodować, że pamięć drukarki zostanie zapełniona i przestanie ona wysyłać faks. Można tego uniknąć, włączając funkcję **Bezpośr. wysył.** Jednak w takim przypadku wysłanie faksu potrwa dłużej, gdyż drukarka równocześnie będzie wykonywać operacje skanowania i wysyłania. Z funkcji tej można skorzystać, gdy określono tylko jednego odbiorcę.

Na ekranie głównym dotknij pozycji **Faks**, dotknij karty **Ustawienia faksu**, a następnie pola **Bezpośr. wysył.**, aby ustawić je na wartość **Wł.**

Powiązane informacje

- ➔ „Umieszczanie oryginałów” na stronie 51
- ➔ „Ustawienia faksu” na stronie 133

Wysyłanie faksów o określonej godzinie (Wyślij faks później)

Możliwe jest wysyłanie faksów o określonej godzinie. W ten sposób mogą być wysyłane wyłącznie fakсы monochromatyczne.

1. Na ekranie głównym dotknij pozycji **Faks**.

Faksowanie

2. Określ odbiorcę.
3. Dotknij karty **Ustawienia faksu**.
4. Dotknij pozycji **Wyślij faks później**, a następnie pola **Wyślij faks później**, aby ustawić opcję na **Wł.**
5. Dotknij pola **Godzina**, wprowadź godzinę wysłania faksu, a następnie naciśnij przycisk **OK**.
6. Dotknij przycisku **OK**, aby zastosować ustawienia.

Uwaga:

*Nie można wysłać innego faksu, do momentu gdy faks nie zostanie wysłany w określonym czasie. Aby wysłać inny faks, należy anulować zaplanowany faks, na ekranie głównym dotykając pozycji **Faks**, a następnie usuwając go.*

Powiązane informacje

- ➔ „Umieszczanie oryginałów” na stronie 51
- ➔ „Wysyłanie faksów przy użyciu panelu sterowania” na stronie 120
- ➔ „Ustawienia faksu” na stronie 133

Wysyłanie faksu z wybranym nagłówkiem

Można wysłać faks z informacjami o nadawcy przeznaczonymi dla odbiorcy. Na drukarce trzeba zarejestrować wiele nagłówków z informacjami o nadawcy, wykonując następujące czynności.

Rejestrowanie wielu nagłówków dołączanych do wysyłanych faksów

Można zarejestrować do 21 nagłówków faksów wysyłanych jako informacje o nadawcy.

1. Na ekranie głównym dotknij pozycji **Ustaw.**
2. Dotknij pozycji **Ustawienia ogólne > Ustawienia faksu > Ustaw. podstawowe**.
3. Dotknij pozycji **Nagłówek**, pola **Twój nr telef.**, wprowadź numer telefonu, a następnie dotknij przycisku **OK**.
4. Dotknij jednego z pól na liście **Nagłówek faksu**, wprowadź informacje nagłówkowe faksu, a następnie dotknij przycisku **OK**.

Powiązane informacje

- ➔ „Ustawienia faksu” na stronie 133

Wysyłanie faksu z wybranym nagłówkiem

Podczas wysyłania faksu można wybrać informacje nagłówkowe przeznaczone dla odbiorcy. Aby używać tej funkcji, należy wcześniej zarejestrować wiele nagłówków.

1. Na ekranie głównym dotknij pozycji **Faks**.
2. Dotknij pozycji **Ustawienia faksu > Dod. inf. nad.**

Faksowanie

- Wybierz miejsce, w którym informacje o nadawcy mają być dodane.
 - Wył.:** Umożliwia wysyłanie faksu bez informacji nagłówkowych.
 - Poza obrazem:** Umożliwia wysyłanie faksu z informacjami nagłówkowymi w górnym białym marginesie faksu. Dzięki temu nagłówek nie zakrywa zeskanowanego obrazu, ale może wystąpić taka sytuacja, że faks odebrany przez odbiorcę zostanie wydrukowany na dwóch arkuszach w zależności od rozmiaru oryginału.
 - Wewnątrz obrazu:** Umożliwia wysyłanie faksu z informacjami nagłówkowymi około 7 mm poniżej górnej krawędzi zeskanowanego obrazu. Nagłówek może zachodzić na obraz, ale faks odebrany przez odbiorcę nie zostanie podzielony na dwa dokumenty.
- Dotknij pola **Nagłówek faksu**, a następnie wybierz nagłówek, który ma być używany.
- Dotknij jednej z opcji **Dodatkowe informacje** w razie potrzeby.
- Dotknij przycisku **OK**, aby zastosować ustawienia.

Powiązane informacje

➔ „Ustawienia faksu” na stronie 133

Wysyłanie dokumentów o różnych formatach z użyciem automatycznego podajnika dokumentów (Skanowanie ciągle (ADF))

Jeśli w automatycznym podajniku dokumentów umieszczono oryginały o różnych formatach, wszystkie zostaną wysłane w formacie największego z nich. Można je wysłać w ich oryginalnych formatach, sortując je i układając według rozmiaru lub umieszczając je kolejno po sobie.

Przed umieszczeniem oryginałów skonfiguruj następujące ustawienia.

Na ekranie głównym dotknij pozycji **Faks**, dotknij karty **Ustawienia faksu**, a następnie pola **Skanowanie ciągle (ADF)**, aby ustawić je na wartość **Wł.**. W celu umieszczenia oryginałów postępuj zgodnie z instrukcjami wyświetlanymi na ekranie.

Drukarka zapamięta zeskanowane dokumenty i wyśle je jako jeden.

Uwaga:

Jeśli po wyświetleniu monitu o skonfigurowanie następných oryginałów odczekasz 20 sekund, drukarka wstrzyma proces zapamiętywania i rozpocznie wysyłanie dokumentu.

Powiązane informacje

➔ „Ustawienia faksu” na stronie 133

Wysyłanie faksu z komputera

Możliwe jest wysyłanie faksów z komputera za pomocą narzędzia FAX Utility i sterownika PC-FAX. Instrukcję obsługi można znaleźć w pomocy do narzędzia FAX Utility i sterownika PC-FAX.

Powiązane informacje

➔ „Sterownik PC-FAX (sterownik faksu)” na stronie 171

➔ „Narzędzie FAX Utility” na stronie 172

Odbieranie faksów

Konfigurowanie trybu odbioru

Tryb odbioru można skonfigurować za pomocą **Kreator ust. faksu**. Zaleca się użycie **Kreator ust. faksu** podczas pierwszej konfiguracji funkcji faksu. Aby zmienić poszczególne ustawienia **Tryb odbioru**, wykonaj poniższe czynności.

1. Na ekranie głównym dotknij pozycji **Ustaw.**
2. Dotknij pozycji **Ustawienia ogólne > Ustawienia faksu > Ustaw. podstawowe > Tryb odbioru.**
3. Wybierz sposób odbioru.
 - Użytkownicy, którzy chcą odbierać faks po odebraniu połączenia na podłączonym telefonie lub rzadko wysyłający fakсы: wybrać ustawienie **Ręczne**. Fakсы nie będą odbierane automatycznie przez drukarkę, co pozwala na odbieranie połączeń telefonicznych lub obsługę drukarki w celu odebrania faksu.

Uwaga:

Po włączeniu funkcji **Odbiór zdalny faks** można odbierać za pomocą podłączonego telefonu.

- Użytkownicy, którzy używają linii telefonicznej tylko na potrzeby drukarki (faksu): wybrać tryb **Auto**. Drukarka automatycznie odbierze faks po określonej liczbie sygnałów.

Powiązane informacje

- ➔ [„Konfiguracja podstawowych ustawień faksu za pomocą Kreator ust. faksu” na stronie 116](#)
- ➔ [„Ręczne odbieranie faksów” na stronie 126](#)
- ➔ [„Odbieranie faksów za pomocą podłączonego telefonu \(Odbiór zdalny\)” na stronie 126](#)

Ustawienia automatycznej sekretarki

Przed rozpoczęciem korzystania z automatycznej sekretarki najpierw należy ją skonfigurować.

- Ustaw **Tryb odbioru** drukarki na **Auto**.
- Ustaw opcję **Liczba dzw. do odb.** drukarki na większą liczbę sygnałów, niż dla automatycznej sekretarki. W przeciwnym wypadku automatyczna sekretarka nie będzie w stanie odbierać połączeń głosowych, a tym samym nagrywać wiadomości. Szczegółowy opis ustawień można znaleźć w podręcznikach dołączonych do automatycznej sekretarki.

Opcja **Liczba dzw. do odb.** może być niedostępna w niektórych regionach.

Powiązane informacje

- ➔ [„Ustaw. podstawowe” na stronie 138](#)

Różne sposoby odbierania faksów

Ręczne odbieranie faksów

Aby móc ręcznie odbierać fakсы, podłącz telefon i ustaw opcję **Tryb odbioru** w drukarce na **Ręczne**, a następnie wykonaj poniższe czynności.

1. Gdy zadzwoni telefon, podnieś słuchawkę.
2. Po usłyszeniu sygnału faksu na ekranie głównym drukarki dotknij pozycji **Faks**.

Uwaga:

*Po włączeniu funkcji **Odbiór zdalny** faks można odbierać za pomocą podłączonego telefonu.*

3. Dotknąć opcji **Wyślij/ Odbierz**.
4. Dotknąć opcji **Odbiór**.
5. Dotknij przycisku , a następnie odłóż słuchawkę.

Powiązane informacje

- ➔ [„Odbieranie faksów za pomocą podłączonego telefonu \(Odbiór zdalny\)” na stronie 126](#)
- ➔ [„Zapisywanie odebranych faksów w skrzynce odbiorczej” na stronie 128](#)

Odbieranie faksów za pomocą podłączonego telefonu (Odbiór zdalny)

Odbierając faks ręcznie, po odebraniu telefonu konieczne jest wybranie odpowiednich poleceń na drukarce. Dzięki funkcji **Odbiór zdalny** odbiór faksu można zlecić z poziomu samego telefonu.

Funkcja **Odbiór zdalny** jest dostępna w telefonach obsługujących wybieranie tonowe.

Powiązane informacje

- ➔ [„Ręczne odbieranie faksów” na stronie 126](#)

Konfiguracja funkcji **Odbiór zdalny**

1. Na ekranie głównym dotknij pozycji **Ustaw..**
2. Dotknij pozycji **Ustawienia ogólne > Ustawienia faksu > Ustaw. podstawowe > Odbiór zdalny**.
3. Po włączeniu funkcji **Odbiór zdalny** wpisz dwucyfrowy kod (od 0 do 9, można też wprowadzić znaki * i #) w polu **Kod start..**
4. Dotknij przycisku **OK**, a następnie ponownie **OK**.

Powiązane informacje

- ➔ [„Ustaw. podstawowe” na stronie 138](#)

Faksowanie

Korzystanie z funkcji Odbiór zdalny

1. Gdy zadzwoni telefon, podnieś słuchawkę.
2. Po usłyszeniu sygnału faksu na klawiaturze telefonu wprowadź kod startowy.
3. Po upewnieniu się, że drukarka rozpoczęła odbiór faksu, odłóż słuchawkę.

Odbieranie faksów poprzez polling (Odbieranie rozsyłania)

Możliwe jest odebranie faksu zapisanego w innym faksie, poprzez wybranie numeru faksu. Użyj tę funkcję, aby odebrać dokument z usługi informacji faksowej. Jednakże, tej funkcji nie będzie można używać, jeśli usługa informacji faksowej, ma funkcję informowania głosowego, której polecenia należy wykonać, aby odebrać dokument.

Uwaga:

Aby odebrać dokument z faksowej usługi informacyjnej wyposażonej w instrukcje głosowe, wystarczy wybrać numer faksu za pomocą podłączonego telefonu i postępować zgodnie z tymi instrukcjami.

1. Na ekranie głównym dotknij pozycji **Faks**.
2. Dotknij pozycji .
3. Dotknij pola **Odbieranie rozsyłania**, aby wybrać ustawienie **Wł.**
4. Dotknij pozycji **Zamknij**.
5. Wpisz numer faksu.

Uwaga:

Jeśli włączona jest opcja **Ogran. bezpośr. wybier. w Ustawienia zabezp.**, odbiorców faksu można wybierać wyłącznie z listy kontaktów lub z historii wysłanych faksów. Ręczne wpisywanie numeru faksu nie jest możliwe.

6. Dotknij pozycji .

Powiązane informacje

➔ [„Wysyłanie faksów za pomocą klawiatury zewnętrznego aparatu telefonicznego” na stronie 121](#)

Konfigurowanie blokowania niepożądanych faksów

Można blokować niepożądane fakсы.

1. Na ekranie głównym dotknij pozycji **Ustaw.**
2. Dotknij pozycji **Ustawienia ogólne > Ustawienia faksu > Ustaw. podstawowe > Faks odrzucony**.
3. Dotknij pozycji **Faks odrzucony**, a następnie włącz następujące opcje.
 - Lista numerów odrzuconych: Umożliwia odrzucanie faksów odbieranych z numerów z listy numerów zablokowanych.
 - Zablokowano pusty nagłówek faksu: Umożliwia odrzucanie faksów bez informacji nagłówkowych.
 - Niezarejestrow. kontakty: Umożliwia odrzucanie faksów z numerów niezapisanych na liście kontaktów.

Faksowanie

4. Aby użyć listy **Lista numerów odrzuconych**, dotknij ikony , a następnie dotknij pozycji **Edytuj listę numerów odrzuconych** i modyfikuj listę.

Powiązane informacje

- ➔ [„Ustaw. podstawowe” na stronie 138](#)

Zapisywanie odebranych faksów

Drukarka oferuje następujące funkcje zapisywania odebranych faksów.

- Zapisywanie w skrzynce odbiorczej drukarki
- Zapisywanie w pamięci zewnętrznej
- Zapisywanie na komputerze

Uwaga:

- Powyższe funkcje mogą być wykorzystywane jednocześnie. Jeśli wszystkie są używane naraz, odebrane dokumenty są zapisywane w skrzynce odbiorczej, na zewnętrznym urządzeniu pamięci i komputerze.
- Jeżeli są dokumenty odebrane, które nie zostały jeszcze przeczytane lub zapisane, liczba niezakończonych zadań wyświetlana jest na ikonie  na ekranie głównym.

Powiązane informacje

- ➔ [„Zapisywanie odebranych faksów w skrzynce odbiorczej” na stronie 128](#)
- ➔ [„Zapisywanie odebranych faksów w pamięci zewnętrznej” na stronie 130](#)
- ➔ [„Zapisywanie odebranych faksów na komputerze” na stronie 130](#)

Zapisywanie odebranych faksów w skrzynce odbiorczej

Możliwe jest zapisanie odebranych faksów w skrzynce odbiorczej drukarki. Można zapisać do 100 dokumentów. Jeśli korzystasz z tej opcji, odebrane dokumenty nie są automatycznie drukowane. Można je przejrzeć na ekranie LCD drukarki i wydrukować tylko w razie potrzeby.

Uwaga:

Zapisanie 100 dokumentów może nie być możliwe zależnie od warunków użytkowania takich jak wielkość pliku zapisanych dokumentów oraz jednoczesne korzystanie z szeregu funkcji zapisywania faksu.

Powiązane informacje

- ➔ [„Odczytywanie odebranych faksów na wyświetlaczu LCD” na stronie 129](#)

Ustawienie zapisywania odebranych faksów w skrzynce odbiorczej





1. Na ekranie głównym dotknij pozycji **Ustaw.**.
2. Dotknij pozycji **Ustawienia ogólne > Ustawienia faksu > Ustaw. odbioru > Wyjście faksu.**
3. Jeśli wyświetlany jest monit o potwierdzenie, potwierdź, a następnie dotknij przycisku **OK.**
4. Dotknij pozycji **Zapisz w skrz. odb.**.

Faksowanie

- Dotknij pozycji **Zapisz w skrz. odb.** i ustaw na **Wł.**
- Dotknij pozycji **Opcje, gdy pam. jest pełna**, wybierz opcję do użycia, gdy skrzynka odbiorcza jest pełna, a następnie dotknij pozycji **Zamknij**.
 - Odbiór i wydruk faksu:** Drukowane są wszystkie odebrane dokumenty, które nie mogą zostać zapisane w skrzynce odbiorczej.
 - Odrzuć przychodzące faksy:** Wyłączone jest odbieranie przychodzących faksów.
- Można ustawić hasło do skrzynki odbiorczej. Dotknij pozycji **Ust. hasła skrz. odb.**, a następnie ustaw hasło.

Uwaga:
Nie można ustawić hasła, jeżeli wybrano opcję **Odbiór i wydruk faksu**.

Odczytywanie odebranych faksów na wyświetlaczu LCD

- Na ekranie głównym dotknij ikony .
- Uwaga:**
W przypadku występowania odebranych faksów, które nie zostały przeczytane, liczba nieprzeczytanych dokumentów wyświetlana jest na ikonie  na ekranie głównym.
- Dotknij pozycji **Otw. Skrz. odb./Pouf. (XX Nieprzeczyt.)**.
- Jeśli skrzynka odbiorcza jest zabezpieczona hasłem, wpisz hasło do skrzynki.
- Z listy wybierz faks, który ma być wyświetlony.
Wyświetlona zostanie treść faksu.
 - : Przesuwanie ekranu w kierunku strzałek.
 - : Pomniejszanie lub powiększanie obrazu.
 - : Przejście do poprzedniej lub następnej strony.
 - Aby ukryć ikonę operacji, dotknij dowolnego miejsca ekranu podglądu poza ikonami. Dotknij ponownie, aby wyświetlić ikony.
- Wybierz, czy wyświetlony dokument ma zostać wydrukowany czy usunięty, a następnie postępuj zgodnie z instrukcjami wyświetlanymi na ekranie.



Ważne:

Jeżeli w drukarce brakuje pamięci, odbieranie i wysyłanie faksów zostaje wyłączone. Usuń dokumenty, które zostały już przeczytane lub wydrukowane.

Powiązane informacje

- ➔ „Ustawienie zapisywania odebranych faksów w skrzynce odbiorczej” na stronie 128

Zapisywanie odebranych faksów w pamięci zewnętrznej

Możesz ustawić konwersję odebranych dokumentów do formatu PDF i zapis ich na urządzeniu pamięci podłączonym do drukarki. Możesz również ustawić automatyczne drukowanie dokumentów podczas zapisywania ich na urządzeniu pamięci.



Ważne:

Odebrane dokumenty są zapisywane tymczasowo w pamięci drukarki, zanim następuje zapisanie tych dokumentów w urządzeniu pamięci podłączonym do drukarki. Ze względu na niemożliwość wysyłania i odbierania faksów z powodu błędu zapewnienia pamięci pozostaw urządzenie pamięci podłączone do drukarki. Liczba dokumentów, która została zapisana tymczasowo w pamięci drukarki jest wyświetlana na ikonie  na ekranie głównym.

1. Podłącz urządzenie pamięci do drukarki.
2. Na ekranie głównym dotknij pozycji **Ustaw..**
3. Dotknij pozycji **Ustawienia ogólne > Ustawienia faksu > Ustaw. odbioru > Wyjście faksu.**
4. Jeżeli komunikat jest wyświetlany, sprawdź zawartość, a następnie dotknij przycisku **OK.**
5. Dotknij pozycji **Zapisz w moim urz. pam..**
6. Wybierz pozycję **Tak.** Aby automatycznie drukować dokumenty podczas zapisywania ich na urządzeniu pamięci, wybierz polecenie **Tak i drukuj.**
7. Sprawdź komunikat na ekranie, a następnie dotknij przycisku **Utwórz.**

Na urządzeniu pamięci tworzony jest folder do zapisywania odebranych dokumentów.

Powiązane informacje

➔ „Wyjście faksu” na stronie 136

Zapisywanie odebranych faksów na komputerze

Można włączyć funkcję wykonującą konwersję odebranych dokumentów do formatu PDF i zapisywać je na komputerze podłączonym do drukarki. Można także automatycznie drukować dokumenty podczas zapisywania ich na komputerze.

Aby wykonać ustawienia, należy najpierw użyć aplikacji FAX Utility. Zainstaluj aplikację FAX Utility na komputerze.

Uwaga:

- Wybierz ustawienie **Auto** jako tryb odbioru w drukarce.
- Odebrane dokumenty są zapisywane tymczasowo w pamięci drukarki, zanim następuje zapisanie tych dokumentów w komputerze, który jest ustawiony na zapisywanie faksów. Ze względu na niemożliwość wysyłania i odbierania faksów z powodu błędu zapewnienia pamięci pozostaw włączony komputer, który jest ustawiony na zapisywanie faksów. Liczba dokumentów, która została zapisana tymczasowo w pamięci drukarki jest wyświetlana na ikonie  na ekranie głównym.

1. Uruchom aplikację FAX Utility na komputerze podłączonym do drukarki.

Faksowanie

2. Otwórz ekran ustawień aplikacji FAX Utility.
 - Windows
Wybierz pozycje **Ustawienia faksu dla drukarki > Ustawienia drukowania odebranego faksu.**
 - Mac OS X
Kliknij **Monitor odbioru faksu**, wybierz drukarkę, a następnie kliknij **Pobierz ustawienia.**
3. Kliknij opcję **Zapisz fakсы na tym komputerze** i wskaż folder do zapisywania odbieranych dokumentów.
4. Wprowadź inne ustawienia i wyślij ustawienia do drukarki.

Uwaga:

- Instrukcje na temat ustawień i procedury postępowania zawiera pomoc aplikacji FAX Utility.
- Aby zaprzestać zapisywania odbieranych dokumentów na komputerze, na drukarce w polu **Zapisz w komputerze** wybierz ustawienie **Nie**. To ustawienie można też zmienić za pomocą aplikacji FAX Utility, jednak jego zmiana w aplikacji FAX Utility nie jest dozwolona, dopóki istnieją odebrane fakсы jeszcze nie zapisane na komputerze.

Powiązane informacje

- ➔ [„Konfigurowanie trybu odbioru” na stronie 125](#)
- ➔ [„Narzędzie FAX Utility” na stronie 172](#)

Korzystanie z innych funkcji faksu

Drukowanie listy i raportu faksu

Ręczne drukowanie raportu faksu

1. Na ekranie głównym dotknij pozycji **Faks**.
2. Dotknij ikony  (Więcej).
3. Dotknąć opcji **Raport faksu**.
4. Wybierz raport, który ma zostać wydrukowany, a następnie postępuj zgodnie z instrukcjami wyświetlanymi na ekranie.

Uwaga:

Format raportu można zmienić. Na ekranie głównym wybierz kolejno **Ustaw.** > **Ustawienia ogólne** > **Ustawienia faksu** > **Ustawienia raportu**, a następnie zmień ustawienia **Dołącz obraz do raportu** lub **Format raportu**.

Powiązane informacje

- ➔ [„Ust. druk.” na stronie 136](#)
- ➔ [„Ustawienia raportu” na stronie 137](#)

Konfiguracja automatycznego drukowania raportów faksu

Można skonfigurować automatyczne drukowanie następujących raportów faksu.

Raport transmisji

Na ekranie głównym dotknij pozycji **Faks > Ustawienia faksu > Raport transmisji**, a następnie wybierz **Drukuj** lub **Błąd druku**.

Raport faksu

Na ekranie głównym dotknij pozycji **Ustaw. > Ustawienia ogólne > Ustawienia faksu > Ustawienia raportu > Automatyczne druk. raportu faksów**, a następnie wybierz **Wł. (Co 30)** lub **Wł. (Czas)**.

Powiązane informacje

- ➔ [„Ustawienia raportu” na stronie 137](#)
- ➔ [„Opcje menu Ustawienia użytkownika” na stronie 139](#)

Konfiguracja zabezpieczeń faksowania

Można skonfigurować ustawienia zabezpieczeń, aby nie dopuścić do wysłania faksu do niewłaściwego odbiorcy lub zapobiec ujawnieniu lub utraceniu ważnych dokumentów. Można także usunąć te dane, dla których utworzono kopie zapasowe.

1. Na ekranie głównym dotknij pozycji **Ustaw.**
2. Dotknij pozycji **Ustawienia ogólne > Ustawienia faksu > Ustawienia zabezp.**
3. Wybierz menu, a następnie skonfiguruj ustawienia.

Powiązane informacje

- ➔ [„Ustawienia zabezp.” na stronie 139](#)

Opcje menu dla trybu Faks

Odbiorca

Wybierz menu na panelu sterowania, jak opisano to poniżej.

Faks > Odbiorca

Klawiat.

Ręcznie wprowadź numeru faksu.

Kontakty

Wybierz odbiorcę z listy kontaktów. Możesz również dodać lub edytować kontakt.

Faksowanie

Ostatni

Wybierz odbiorcę z historii wysłanych faksów. Możesz również dodać odbiorcę do listy kontaktów.

Ustawienia faksu

Wybierz menu na panelu sterowania, jak opisano to poniżej.

Faks > Ustawienia faksu

Ustawienia skanowania:

Rozmiar oryginału (szyba)

Wybór formatu i orientacji oryginału umieszczonego na szybie skanera.

Tryb Kolor

Wybór skanowania monochromatycznego lub w kolorze.

Rozdzielczość

Wybór rozdzielczości faksów wychodzących.

Gęstość

Ustawienie gęstości faksów wychodzących.

Usuń tło

Wykrywanie koloru papieru (kolor tła) oryginalnego dokumentu i usuwanie lub rozjaśnianie koloru. W zależności od tego jak ciemny i żywy jest kolor może on nie zostać usunięty lub nie będzie rozjaśniony

Skanowanie ciągłe (ADF)

W przypadku wysyłania faksu z podajnika ADF nie możesz dodawać oryginałów do podajnika ADF po rozpoczęciu skanowania. Jeśli w automatycznym podajniku dokumentów umieszczono oryginały o różnych formatach, wszystkie zostaną wysłane w formacie największego z nich. Włączenie tej opcji, aby drukarka wyświetlała zapytanie, czy ma być skanowana kolejna strona, gdy oryginał umieszczony w podajniku ADF zostanie zeskanowany. Wtedy możesz posortować i zeskanować oryginały według rozmiaru oraz wysłać je jako pojedyncze fakсы.

Ustaw. wysył. faksów:

Bezpośr. wysył.

Wysyłanie faksów monochromatycznych do pojedynczego odbiorcy po ustanowieniu połączenia, bez konieczności zapisywania zeskanowanego obrazu w pamięci. Jeżeli nie włączysz tej funkcji, drukarka rozpoczyna transmisję po zapisaniu zeskanowanego obrazu w pamięci i może to spowodować błąd zapelnienia pamięci w przypadku wysyłania wielu stron. Przy użyciu tej opcji możesz uniknąć wystąpienia tego błędu, ale wysyłanie faksu będzie trwało dłużej. Nie można używać tej opcji w przypadku włączenia opcji ADF 2-stronny i wysyłania faksu do wielu odbiorców.

Wyślij faks później

Wysyłanie faksu w określonym czasie. W przypadku używania tej opcji jest dostępny tylko faks monochromatyczny.

Faksowanie

- Dod. inf. nad.
 - Dod. inf. nad.:

Wybór, czy do faksów wychodzących mają być dołączane informacje nagłówkowe (nazwa nadawcy i numer faksu).

Wybierz **Wył.**, aby wysyłać fakсы bez informacji nagłówkowych.

Wybierz **Poza obrazem**, aby wysyłać fakсы z informacjami nagłówkowymi w górnym marginesie faksu. Dzięki temu nagłówek nie zakrywa zeskanowanego obrazu, ale może wystąpić taka sytuacja, że faks odebrany przez odbiorcę zostanie wydrukowany na dwóch arkuszach w zależności od rozmiaru oryginału.

Wybierz **Wewnątrz obrazu**, aby wysyłać fakсы z informacjami nagłówkowymi umieszczonymi około 7 mm poniżej górnej krawędzi zeskanowanego obrazu. Nagłówek może zachodzić na obraz, ale faks odebrany przez odbiorcę nie zostanie podzielony na dwa dokumenty.
 - Nagłówek faksu:

Wybór nagłówka wysyłanego do odbiorcy. Aby używać tej funkcji, należy wcześniej zarejestrować wiele nagłówków.
 - Dodatkowe informacje:

Wybór dodatkowych informacji dołączanych do faksu.
 - Raport transmisji

Automatyczne drukowanie raportu przesłania po wysłaniu faksu. Aby drukować raport tylko w przypadku wystąpienia błędu, wybierz opcję **Błąd druku**.
 - Usuń wszystko

Przywracanie wartości domyślnych wszystkich ustawień z ekranu **Ustawienia faksu**.

Więcej

Wybierz menu na panelu sterowania, jak opisano to poniżej.

Faks >  (Więcej)

Raport transmisji:

Możliwe jest przejrzanie historii wysłanych i odebranych zadań faksowania.

Raport faksu:

- Ostatnia transmisja

Drukowanie raportu dla poprzedniego faksu, który został wysłany lub odebrany z użyciem funkcji pollingu.
- Raport faksu

Drukowanie raportu transmisji. W poniższym menu można wybrać opcję automatycznego drukowania tego raportu.

Ustaw. > Ustawienia ogólne > Ustawienia faksu > Ustawienia raportu > Automatyczne druk. raportu faksów
- Lista ust. faksu

Drukowanie bieżących ustawień faksu.

Faksowanie

Śledzenie protokołu

Drukowanie raportu dla poprzedniego faksu, który został wysłany lub odebrany.

Odbieranie rozsyłania:

Połączenie z wprowadzonym numerem faksu i odbiór faksu zapisanego w telefaksie. Możesz używać tej opcji, aby odbierać fakсы z usługi informacji faksowej.

Skrzynka odbiorcza:

Otwieranie skrzynki odbiorczej, w której przechowywane są odebrane fakсы.

Wydr. ponownie otrzymany faks:

Ponowne drukowanie odebranych faksów.

Ustawienia faksu:

Otwieranie ekranu **Ustawienia faksu**. Dostęp do tego ekranu można też uzyskać, na ekranie głównym dotykając pozycji **Ustaw.**, a następnie dotykając pozycji **Ustawienia ogólne > Ustawienia faksu**. Więcej informacji można znaleźć na stronie z opisem funkcji **Ustawienia faksu**.

Powiązane informacje

➔ [„Opcje menu Ustawienia faksu” na stronie 135](#)

Opcje menu Ustawienia faksu

Wybierz menu na panelu sterowania, jak opisano to poniżej.

Ustaw. > Ustawienia ogólne > Ustawienia faksu

Spr. łącz. faksu

Wybierz menu na panelu sterowania, jak opisano to poniżej.

Ustaw. > Ustawienia ogólne > Ustawienia faksu > Spr. łącz. faksu

Sprawdzenie, czy drukarka jest podłączona do linii telefonicznej i gotowa do przesyłania faksów oraz wydruk wyników kontroli na zwykłym papierze formatu A4.

Kreator ust. faksu

Wybierz menu na panelu sterowania, jak opisano to poniżej.

Ustaw. > Ustawienia ogólne > Ustawienia faksu > Kreator ust. faksu

Wybranie tej opcji pozwoli skonfigurować podstawowe ustawienia faksu z pomocą instrukcji wyświetlanych na ekranie. Szczegółowe informacje można znaleźć na stronie opisującej podstawowe ustawienia faksu.

Ustaw. odbioru

Wybierz menu na panelu sterowania, jak opisano to poniżej.

Ustaw. > Ustawienia ogólne > Ustawienia faksu > Ustaw. odbioru

Wyjście faksu

Możliwe jest zapisanie odebranych dokumentów w skrzynce odbiorczej, w urządzeniu pamięci lub na komputerze. Wybierz menu na panelu sterowania, jak opisano to poniżej.

Zapisz w skrz. odb.:

Zapisywanie odebranych faksów w skrzynce odbiorczej drukarki.

Zapisz w komputerze:

Konwersja odebranych dokumentów do formatu PDF i zapisanie na komputerze podłączonym do drukarki.

Zapisz w moim urz. pam.:

Konwersja odebranych dokumentów do formatu PDF i zapisanie na zewnętrznym urządzeniu pamięci podłączonym do drukarki.

Ust. druk.

Wybierz menu na panelu sterowania, jak opisano to poniżej.

Autom. redukcja:

Zmniejszenie dużych odebranych dokumentów tak, aby mogły być wydrukowane na papierze w źródle. Możliwość zmniejszenia zależy od rodzaju odebranych danych. Jeśli ta funkcja jest wyłączona, duże dokumenty będą drukowane w oryginalnym formacie na kilku arkuszach lub wysunięta będzie pusta druga strona.

Ustawienia strony dzielonej:

Konfigurowanie ustawień podziału stron, gdy rozmiar odebranego dokumentu jest większy niż rozmiar papieru włożonego do drukarki.

Autom. obrót:

Obrót odebranych dokumentów w orientacji poziomej w formacie A5 tak, aby mogły być wydrukowane na papierze odpowiedniego formatu. To ustawienie jest stosowane, gdy ustawiono rozmiar A5 w opcji **Ustaw. > Ustawienia ogólne > Ustaw. drukarki > Ust. źr. papieru > Ustawienie papieru > Rozmiar papieru.**

Dodaj informacje o odbiorze:

Drukowanie informacji o odbiorze w nagłówku odebranego faksu, nawet jeżeli nadawca nie ustawił informacji nagłówkowych. Informacje o odbiorze obejmują datę i godzinę odbioru, identyfikator nadawcy, identyfikator odbioru (np. „#001”) i numer strony (np. „P1”). Jeżeli włączona jest opcja **Ustawienia strony dzielonej**, w nagłówku podana jest również informacja o numerze strony po podziale na strony.

Faksowanie

2-stronny:

Można drukować wiele stron odebranych dokumentów na obu stronach arkusza papieru.

Czas rozpoczęcia drukowania:

Wybór opcji rozpoczęcia drukowania odebranych dokumentów.

Odebrano wszystkie strony: Po odbiorze wszystkich stron drukowanie zostanie rozpoczęte od pierwszej strony.

Odebrano pierwszą stronę: Drukowanie rozpocznie się po odebraniu pierwszej strony; potem strony będą drukowane w kolejności ich odbierania. Jeżeli drukarka nie może rozpocząć drukowania, np. drukowane są inne zadania, odebrane strony zostaną wydrukowane w partii, gdy urządzenie będzie już wolne.

Zestawienie stosu:

Drukowanie odebranych dokumentów od ostatniej strony (druk w kolejności malejącej), dzięki czemu wydruki są prawidłowo ułożone stronami. Ta funkcja może nie być dostępna, jeśli w drukarce jest niewielka ilość dostępnej pamięci.

Czas wstrz. wydr.:

Zapisywanie faksów odebranych w określonym czasie w pamięci drukarki bez konieczności ich drukowania. W czasie określonym na rozpoczęcie drukowania dokumenty są drukowane automatycznie. Dzięki tej funkcji można uniknąć drukowania w godzinach nocnych czy ujawniania dokumentów poufnych podczas nieobecności odbiorcy. Przed włączeniem tej funkcji należy sprawdzić, czy w urządzeniu jest wystarczająca ilość wolnej pamięci.

Tryb cichy:

Zmniejszenie poziomu hałasu generowanego przez drukarkę podczas drukowania faksów; może to jednak spowolnić drukowanie.

Ustawienia raportu

Wybierz menu na panelu sterowania, jak opisano to poniżej.

Ustaw. > Ustawienia ogólne > Ustawienia faksu > Ustawienia raportu

Automatyczne druk. raportu faksów:

Automatyczne drukowanie dziennika faksów. Wybierz **WŁ. (Co 30)**, aby drukować dziennik zdarzeń każdorazowo po zakończeniu 30 zadań faksowania. Wybierz **WŁ. (Czas)**, aby drukować dziennik zdarzeń w określonym czasie. Jeśli liczba zadań faksowania przekroczy 30, dziennik jest drukowany przed określonym czasem.

Dołącz obraz do raportu:

Drukowanie **Raport transmisji** z obrazem pierwszej strony wysłanego dokumentu. Wybierz **WŁ. (Duży obraz)**, aby drukować górna część strony bez zmniejszania. Wybierz **WŁ. (Mały obraz)**, aby drukować całą stronę po jej zmniejszeniu w celu dopasowania do raportu.

Format raportu:

Wybierz format raportów faksu. Wybierz **Szczegóły**, aby drukować też kody błędów.

Ustaw. podstawowe

Wybierz menu na panelu sterowania, jak opisano to poniżej.

Ustaw. > Ustawienia ogólne > Ustawienia faksu > Ustaw. podstawowe

Szybki faks:

Wybór czasu przesyłania faksu. W przypadku często występujących błędów połączenia, wysyłania i odbierania faksów do/z innych krajów lub korzystania z usługi telefonii IP (VoIP) zalecamy użycie ustawienia **Wolna (9600 b/s)**.

ECM:

Automatyczne korygowanie błędów w przesyłaniu faksów (tryb korekcji błędów), spowodowanych głównie przez zakłócenia na linii telefonicznej. Jeśli opcja ta jest wyłączona, nie będzie możliwe wysyłanie ani odbieranie faksów w kolorze.

Wykr. sygn. wybier.:

Wykrywanie sygnału przed wybraniem numeru. Jeśli drukarka jest podłączona do centrali PBX lub cyfrowej linii telefonicznej, może ona nie wybrać numeru. W takim przypadku należy zmienić ustawienie **Typ linii** na **PBX**. Jeśli to nie pomoże, należy wyłączyć tę funkcję. Jednak wyłączenie tej funkcji może spowodować pominięcie pierwszej cyfry numeru faksu i wysłanie dokumentu na niewłaściwy numer.

Typ linii:

Wybór rodzaju linii, do której podłączona jest drukarka. Gdy drukarka jest używana w środowisku, w którym są używane numery wewnętrzne i wymagany jest zewnętrzny kod dostępu, np. 0 i 9, aby uzyskać dostęp do linii zewnętrznej, wybierz **PBX** i zarejestruj odpowiedni kod dostępu. Po zarejestrowaniu kodu dostępu wprowadź symbol # (hash) zamiast kodu dostępu, jeśli jest wysyłany faks na zewnętrzny numer faksu. W przypadku środowiska, w którym jest używany modem DSL lub adapter terminalowy ustawienie na **PBX** jest również zalecane.

Nagłówek:

Wpisanie numeru faksu i nazwiska nadawcy. Informacje te będą widoczne w nagłówku faksów wychodzących. Można wpisać do 40 znaków nazwiska i do 20 cyfr numeru faksu.

Tryb odbioru:

Wybór trybu odbioru.

DRD:

Jeśli w firmie telekomunikacyjnej została wykupiona usługa rozróżniania sygnałów połączeń, wybierz wzorzec sygnału połączenia, który ma być używany przy odbieraniu faksów. Usługa DRS jest oferowana przez wiele firm telekomunikacyjnych (nazwa usługi może się różnić w zależności od firmy) pozwalającą na przypisanie kilku numerów telefonicznych do jednej linii telefonicznej. Każdemu numerowi jest przyporządkowany inny wzorzec sygnału połączenia. Przykładowo jeden sygnał może oznaczać połączenia głosowe, a drugi faks. Zależnie od kraju, opcja ta może być **Wł.** lub **Wył.**

Liczba dzw. do odb.:

Wybór liczby sygnałów połączenia, po których drukarka automatycznie odbierze faks.

Faksowanie

Odbiór zdalny:

Jeśli przychodzący faks odbierany jest za pośrednictwem telefonu podłączonego do drukarki, dokument można odebrać po wpisaniu kodu na klawiaturze telefonu.

Faks odrzucony:

Wybór opcji odrzucania niepożądanych faksów.

Ustawienia zabezp.

Wybierz menu na panelu sterowania, jak opisano to poniżej.

Ustaw. > Ustawienia ogólne > Ustawienia faksu > Ustawienia zabezp.

Ogran. bezpośr. wybier.:

Włączenie tej opcji powoduje wyłączenie możliwości ręcznego wprowadzania numerów faksu odbiorcy, umożliwiając w ten sposób użytkownikowi wybieranie odbiorców jedynie z listy kontaktów lub z historii wysyłania. Wybierz opcję **Wprowadź dwukrotnie**, aby użytkownik wprowadzał ponownie numer faksu w przypadku, gdy numer ten został wprowadzony ręcznie.

Potwierdź listę adres.:

Wyświetlenie ekranu potwierdzającego odbiorcę przed rozpoczęciem przesyłania.

Auto usuw. danych zapas.:

Aby przygotować się na nieoczekiwany brak zasilania ze względu na awarię linii energetycznej lub nieprawidłową obsługę, drukarka tymczasowo zapisuje w pamięci kopie zapasowe wysłanych i odebranych dokumentów. Włączenie tej opcji w celu automatycznego kasowania kopii zapasowych, gdy wysyłanie i odbieranie dokumentu zostało zakończone pomyślnie, a kopie zapasowe są już niepotrzebne.

Usuń dane kopii zapas.:

Kasowanie wszystkich kopii zapasowych tymczasowo zapisanych w pamięci drukarki. Należy uruchomić tę funkcję przed przekazaniem drukarki nowemu właścicielowi oraz przed jej użyciem.

Opcje menu Ustawienia użytkownika

Wybierz menu na panelu sterowania, jak opisano to poniżej.

Ustaw. > Ustawienia użytkownika > Faks

Opcje określone w tym menu stanowiąc będą domyślne ustawienia przy wysyłaniu faksów. Aby uzyskać więcej informacji o pozycjach ustawień, patrz **Ustawienia faksu** w trybie **Faks**.

Opcje menu Skrzynka odbiorcza

Na ekranie głównym dotknij pozycji .

Wymiana pojemników z tuszem

Sprawdzanie poziomów tuszu

Przybliżone poziomy tuszu można sprawdzić z poziomu panelu sterowania lub komputera.

Sprawdzanie poziomów tuszu — Panel sterowania

Na ekranie głównym dotknij pozycji .

Sprawdzanie poziomów tuszu - system Windows

1. Wyświetl okno dialogowe sterownika drukarki.
2. Kliknij opcję **Poziomy tuszu** na karcie **Główne**.

Uwaga:

Jeżeli opcja **EPSON Status Monitor 3** jest wyłączona, poziomy tuszu nie będą wyświetlane. Kliknij **Ustawienia zaawansowane** w zakładce **Konserwacja**, a następnie wybierz **Włącz program EPSON Status Monitor 3**.

Powiązane informacje

➔ [„Sterownik drukarki dla systemu Windows” na stronie 167](#)

Sprawdzanie poziomów tuszu — system Mac OS X

1. Wybierz opcję **Preferencje systemowe** z menu  > **Drukarki i skanery** (lub **Drukowanie i skanowanie, Drukarka i faks**), a następnie wybierz drukarkę.
2. Kliknij opcję **Opcje i materiały** > **Narzędzia** > **Otwórz narzędzie drukarki**.
3. Kliknij przycisk **EPSON Status Monitor**.

Kody wkładów z tuszem

Poniżej podano kody oryginalnych wkładów z tuszem firmy Epson.

Wymiana pojemników z tuszem

Produkt	Ikona	BK: Black (Czarny)	C: Cyan (Błękitny)	M: Magenta (Amarantowy)	Y: Yellow (Żółty)
WF-3720 WF-3725	Piłka golfowa 	34 34XL*	34 34XL*	34 34XL*	34 34XL*
WF-3721	—	349	349	349	349

* „XL” określa duży wkład.

Dla Australii i Nowej Zelandii

BK: Black (Czarny)	C: Cyan (Błękitny)	M: Magenta (Amarantowy)	Y: Yellow (Żółty)
702 702XL*	702 702XL*	702 702XL*	702 702XL*

* „XL” określa duży wkład.

Firma Epson zaleca korzystanie z oryginalnych pojemników z tuszem firmy Epson. Firma Epson nie gwarantuje jakości ani niezawodności nieoryginalnego tuszu. Stosowanie nieoryginalnego tuszu może prowadzić do uszkodzeń nieobjętych gwarancją firmy Epson, a w określonych okolicznościach może być przyczyną wadliwego działania drukarki. W przypadku nieoryginalnego tuszu informacje dotyczące poziomu mogą nie być wyświetlane.

Uwaga:

- Niektóre pojemniki z tuszem nie są dostępne w pewnych regionach.
- Kody wkładów z tuszem mogą się różnić w zależności od lokalizacji. Aby uzyskać najnowsze informacje na temat poprawnych kodów w miejscu zamieszkania, należy skontaktować się z pomocą techniczną firmy Epson.
- Użytkownicy z Europy mogą uzyskać informacje o wydajnościach wkładów z tuszem firmy Epson pod poniższym adresem.

<http://www.epson.eu/pageyield>

Powiązane informacje

➔ „Witryna pomocy technicznej w sieci Web” na stronie 227

Środki ostrożności dotyczące obchodzenia się z pojemnikami z tuszem

Przed wymianą pojemników z tuszem należy się zapoznać z następującymi instrukcjami.

Uwagi dotyczące postępowania z butelkami z tuszem

- Pojemniki z tuszem należy przechowywać w temperaturze pokojowej i chronić przed bezpośrednim działaniem promieni słonecznych.
- Firma Epson zaleca zużycie pojemnika z tuszem przed upływem daty wydrukowanej na opakowaniu.

Wymiana pojemników z tuszem

- ❑ W celu uzyskania najlepszych rezultatów pojemnik z tuszem należy zużyć w ciągu sześciu miesięcy od otwarcia opakowania.
- ❑ Aby uzyskać najlepsze wyniki, należy przechowywać opakowania pojemników z tuszem dnem skierowanym do dołu.
- ❑ Jeżeli pojemnik z tuszem był przechowywany w niskiej temperaturze, przed użyciem należy go zostawić w temperaturze pokojowej na co najmniej trzy godziny.
- ❑ Nie należy otwierać pojemnika z tuszem do chwili jego instalacji w drukarce. Pojemnik jest zapakowany próżniowo, aby zapewnić jego niezawodność. Jeśli rozpakowany pojemnik zostanie pozostawiony na dłuższy czas niezainstalowany, normalne drukowanie może nie być możliwe.
- ❑ Należy zachować ostrożność, aby podczas wyjmowania z opakowania nie połamać zaczepek z boku pojemnika z tuszem.
- ❑ Przed zainstalowaniem pojemnika należy usunąć z niego żółtą taśmę, bo może ona spowodować pogorszenie jakości druku lub uniemożliwić drukowanie. Nie należy zdejmować ani rozrywać etykiety na pojemniku, gdyż może to spowodować wyciek tuszu.

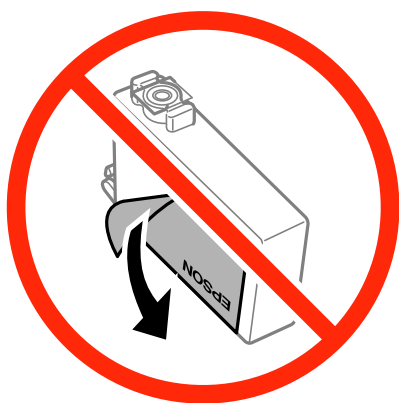

- ❑ Nie należy zdejmować przezroczystego zabezpieczenia ze spodu pojemnika, ponieważ pojemnik może przestać się nadawać do użytku.



Wymiana pojemników z tuszem

- ❑ Nie należy dotykać obszarów przedstawionych na ilustracji. Można w ten sposób uniemożliwić drukowanie i normalne działanie urządzenia.



- ❑ Zainstalowane muszą być wszystkie pojemniki z tuszem. W przeciwnym razie drukowanie nie będzie możliwe.
- ❑ Nie należy wymieniać pojemników z tuszem przy wyłączonym zasilaniu. Nie należy przesuwając głowicy drukującej ręką, bo może to spowodować uszkodzenie drukarki.
- ❑ Nie należy wyłączać drukarki podczas napełniania tuszem. Jeśli napełnianie tuszem nie zostanie zakończone, drukowanie może nie być możliwe.
- ❑ Nie należy zostawiać drukarki z wyjętymi pojemnikami z tuszem ani wyłączać drukarki podczas wymiany pojemnika. W przeciwnym razie tusz pozostały w dyszach głowicy drukującej może wyschnąć, uniemożliwiając drukowanie.
- ❑ Jeśli konieczne jest czasowe wyjęcie pojemnika z tuszem, należy sprawdzić, czy obszar dostarczania tuszu został zabezpieczony przed kurzem i brudem. Pojemnik z tuszem należy przechowywać w tym samym środowisku, co drukarkę, z portem dostarczania tuszu skierowanym w dół lub na bok. Nie należy przechowywać pojemników z tuszem z portem dostarczania tuszu skierowanym do góry. Ponieważ port dostarczania tuszu jest wyposażony w zawór służący do gromadzenia nadmiaru tuszu, wszelkie osłony i zatyczki są zbędne.
- ❑ Na wyjętych pojemnikach wokół portu dostarczania tuszu może znajdować się tusz. Należy uważać, aby podczas wymiany pojemników nie przenieść tuszu na otaczające przedmioty.
- ❑ Ta drukarka wykorzystuje pojemniki z tuszem wyposażone w „zielony” układ scalony, który monitoruje informacje takie jak pozostała ilość tuszu w każdym pojemniku. Oznacza to, że nawet jeśli pojemnik zostanie usunięty z drukarki, zanim zostanie wyczerpany, można go używać po ponownym włożeniu do drukarki. Jednak po ponownym włożeniu pojemnika pewna ilość tuszu może zostać zużyta w celu zagwarantowania wydajności drukarki.
- ❑ Aby osiągnąć maksymalną wydajność, pojemnik z tuszem należy usuwać wyłącznie, gdy jest się przygotowanym do jego wymiany. Pojemników z tuszem o niskim poziomie tuszu nie można używać po ponownym włożeniu.
- ❑ Gdy wyświetlany jest komunikat o konieczności wymiany, w pojemniku znajduje się pewna ilość rezerwowego tuszu. W ten sposób zapewniona jest niezmiennie najwyższa jakość wydruku i ochrona głowicy drukującej. Podana wydajność nie obejmuje tej rezerwy.
- ❑ Pojemniki z tuszem mogą zawierać materiały ponownie przetworzone, jednak nie wpływa to na funkcjonowanie czy wydajność drukarki.
- ❑ Ze względu na udoskonalenia dane techniczne i wygląd pojemnika z tuszem mogą się zmieniać bez wcześniejszego powiadomienia.

Wymiana pojemników z tuszem

- Nie demontować ani nie przerabiać pojemnika z tuszem. Można w ten sposób uniemożliwić normalne drukowanie.
- Do wymiany nie można używać pojemników dostarczonych wraz z produktem.
- Podana wydajność może się różnić w zależności od rodzaju drukowanych obrazów, używanego papieru, częstotliwości drukowania i warunków środowiskowych, np. temperatury.

Zużycie tuszu

- Aby zachować optymalną wydajność głowicy drukującej, część tuszu ze wszystkich pojemników zużywana jest nie tylko podczas drukowania, ale również podczas czynności konserwacyjnych, takich jak wymiana pojemników z tuszem i czyszczenie głowicy drukującej.
- Podczas drukowania w trybie czarno-białym lub skali szarości, w zależności od rodzaju papieru lub ustawień jakości druku, można używać tuszu kolorowego zamiast czarnego. W takim wypadku mieszanina tuszów kolorowych jest używana do uzyskania koloru czarnego.
- Tusz w pojemnikach dołączonych do produktu jest częściowo zużywany podczas pierwszej instalacji. Aby uzyskać wydruki wysokiej jakości, głowica drukująca drukarki zostanie w całości napełniona tuszem. Podczas tego jednorazowego procesu zużywana jest pewna ilość tuszu, w związku z czym przy użyciu tych pojemników drukowana jest mniejsza liczba stron, niż przy użyciu następnych.

Wymiana pojemników z tuszem

Po wyświetleniu wiadomości z monitem o wymianę wkładów z tuszem dotknij pozycji **Sposób obsługi**, a następnie obejrzyj animacje wyświetlane na panelu sterowania, aby dowiedzieć się, jak wymienić wkłady z tuszem.

Aby wymienić wkłady z tuszem przed wyczerpaniem się tuszu, na ekranie głównym dotknij pozycji **Konserwacja** > **Wymiana kartridża(y)**, a następnie postępuj zgodnie z instrukcjami wyświetlanymi na ekranie. Więcej informacji można uzyskać, dotykając pozycji **Sposób obsługi**.

Powiązane informacje

- ➔ [„Kody wkładów z tuszem” na stronie 140](#)
- ➔ [„Środki ostrożności dotyczące obchodzenia się z pojemnikami z tuszem” na stronie 141](#)

Tymczasowe drukowanie za pomocą czarnego tuszu

Jeżeli kolorowy tusz skończy się wcześniej niż czarny, można skorzystać z następujących ustawień, aby tymczasowo kontynuować drukowanie wyłącznie czarnym tuszem.

- Rodzaj papieru: papiery zwykłe, Koperta
- Kolor: **Skala szarości**
- Bez obramowania: Nie wybrano
- EPSON Status Monitor 3: Włączony (tylko w systemie Windows)

Ponieważ ta funkcja jest dostępna tylko przez pięć dni, należy jak najszybciej wymienić brakujący wkład z tuszem.

Wymiana pojemników z tuszem

Uwaga:

- ❑ Jeżeli program **EPSON Status Monitor 3** jest wyłączony, wyświetl okno dialogowe sterownika drukarki, kliknij opcję **Ustawienia zaawansowane** na karcie **Konserwacja**, a następnie wybierz polecenie **Włącz program EPSON Status Monitor 3**.
- ❑ Czas trwania tej funkcji jest zależny od warunków, w jakich wykorzystywane jest urządzenie.

Tymczasowe drukowanie za pomocą czarnego tuszu — system Windows

1. Gdy wyświetlone zostanie poniższe okno, należy anulować drukowanie.

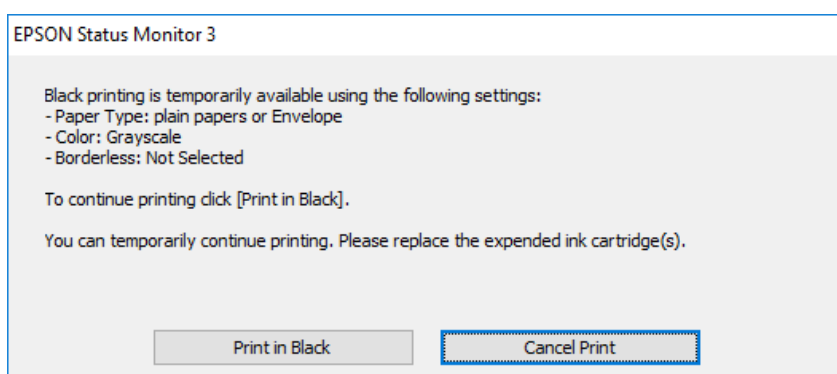
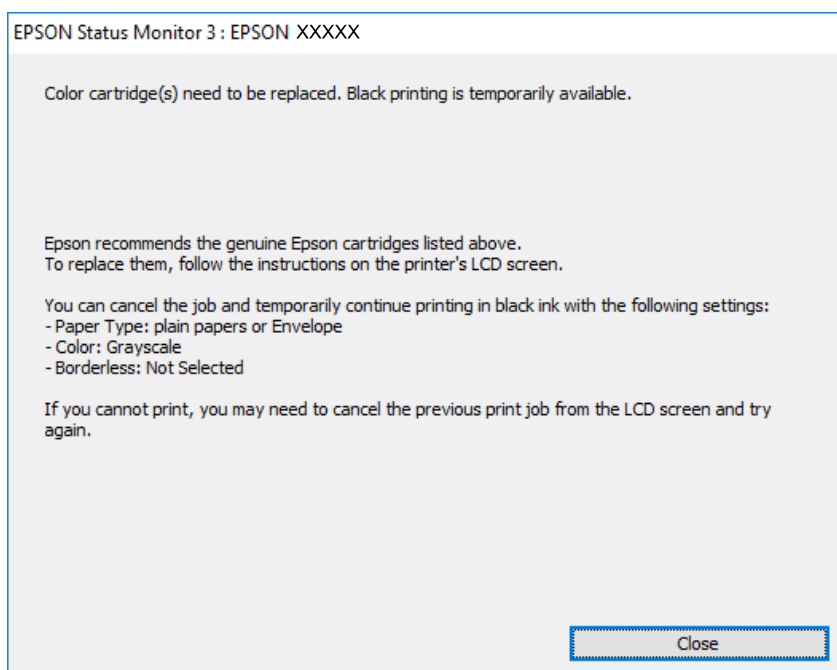

Uwaga:

Jeżeli nie można anulować drukowania z komputera, należy to zrobić za pomocą panelu sterowania drukarki.

2. Wyświetl okno dialogowe sterownika drukarki.
3. Usuń zaznaczenie pola **Bez obramowania** na karcie **Główne**.
4. Wybierz **papiery zwykłe** lub **Koperta** jako ustawienie **Typ papieru** na karcie **Główne**.

Wymiana pojemników z tuszem

- Wybierz opcję **Skala szarości**.
- Wybierz inne elementy na kartach **Główne** i **Więcej opcji**, a następnie kliknij **OK**.
- Kliknij **Drukuj**.
- Kliknij **Drukuj w czerni i bieli** w oknie, które się pojawi.

Powiązane informacje

- ➔ „Ładowanie papieru do Kasety na papier” na stronie 47
- ➔ „Podstawy drukowania — Windows” na stronie 64

Tymczasowe drukowanie czarnym tuszem — Mac OS X

Uwaga:

Aby korzystać z tej funkcji poprzez sieć, połącz się przy użyciu aplikacji **Bonjour**.

- Kliknij ikonę produktu na pasku **Dock**.
- Anuluj zadanie.

Uwaga:

Jeżeli nie można anulować drukowania z komputera, należy to zrobić za pomocą panelu sterowania drukarki.

- Z menu  > **Drukarki i skanery** (lub **Drukowanie i skanowanie**, **Drukarka i faks**) wybierz pozycję **Preferencje systemowe**, a następnie wybierz drukarkę. Kliknij opcję **Opcje i materiały** > **Opcje** (lub **Sterownik**).
- Wybierz ustawienie **Włączone** opcji **Zezwól na tymczasowe drukowanie z użyciem czarnego tuszu**.
- Przejdź do okna dialogowego drukowania.
- Z menu podręcznego wybierz opcję **Ustawienia druku**.
- Jako ustawienie **Rozmiar papieru** wybierz dowolny rodzaj papieru z wyjątkiem papieru bez obramowań.
- Wybierz **papiery zwykłe** lub **Koperta** jako ustawienie **Rodzaj nośnika**.
- Wybierz pozycję **Skala szarości**.
- W miarę potrzeby wybierz też inne elementy.
- Kliknij przycisk **Drukuj**.

Powiązane informacje

- ➔ „Ładowanie papieru do Kasety na papier” na stronie 47
- ➔ „Podstawy drukowania — Mac OS X” na stronie 66

Oszczędzanie czarnego tuszu, gdy zaczyna go brakować (wyłącznie w systemie Windows)

Kiedy zaczyna brakować czarnego tuszu, a kolorowego tuszu jest wystarczająco dużo, można użyć jego mieszanki, aby uzyskać czerni. Dzięki temu można nadal drukować, przygotowując zamienny pojemnik z czarnym tuszem.

Ta funkcja jest dostępna tylko wtedy, gdy wybrane zostaną następujące ustawienia w sterowniku drukarki.

- Typ papieru: **papiery zwykłe**
- Jakość: **Standardowy**
- EPSON Status Monitor 3: **Włączony**

Uwaga:

- Jeżeli program **EPSON Status Monitor 3** jest wyłączony, wyświetl okno dialogowe sterownika drukarki, kliknij opcję **Ustawienia zaawansowane** na karcie **Konserwacja**, a następnie wybierz polecenie **Włącz program EPSON Status Monitor 3**.
- Czerni uzyskana ze zmieszania tuszu wygląda nieco inaczej niż czysta czerni. Dodatkowo prędkość drukarki jest mniejsza.
- Aby zachować jakość głowicy drukującej, zużywany jest również czarny tusz.

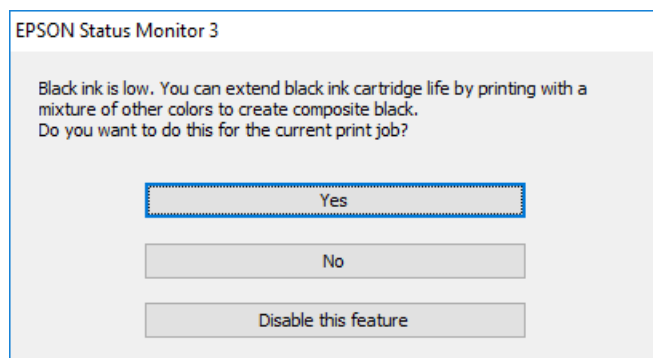

Opcje	Opis
Tak	Kliknij, aby utworzyć kolor czarny z tuszów kolorowych. Gdy następnym razem będzie drukowane podobne zadanie, pojawi się to okno.
Nie	Wybierz, aby kontynuować z użyciem pozostałego czarnego tuszu. Gdy następnym razem będzie drukowane podobne zadanie, pojawi się to okno.
Wyłącz tę funkcję	Wybierz, aby kontynuować z użyciem pozostałego czarnego tuszu. To okno nie pojawi się do momentu, gdy wymienisz pojemnik z czarnym tuszem i znowu zacznie go brakować.

Konserwacja drukarki

Sprawdzanie i czyszczenie głowicy drukującej

Jeżeli dysze są zatkane, wydruki stają się wyblakłe, pojawiają się widoczne pasy albo nieoczekiwane kolory. Jeżeli jakość drukowania obniżyła się skorzystaj z funkcji testu dysz, by sprawdzić, czy dysze nie są zatkane. Jeżeli dysze są zatkane, należy wyczyścić głowicę drukowania.

**Ważne:**

- Nie należy otwierać modułu skanera ani wyłączać drukarki podczas czyszczenia głowicy. Jeśli czyszczenie głowicy nie zostanie zakończone, drukowanie może nie być możliwe.
- Podczas czyszczenia głowicy zużywana jest pewna ilość tuszu. Głowicę należy wyczyścić tylko w wypadku obniżenia jakości wydruku.
- Czyszczenie głowicy może nie być możliwe, jeśli tusz jest na wyczerpaniu. Należy najpierw wymienić wkład z tuszem.
- Jeśli po ok. czterokrotnym czyszczeniu głowic i sprawdzaniu dysz jakość druku nie uległa poprawie, odczekać co najmniej sześć godzin bez korzystania z drukarki, a następnie ponownie sprawdzić dysze i w razie potrzeby oczyścić głowicę. Zaleca się całkowite wyłączenie drukarki. Jeśli jakość druku nie ulegnie poprawie, należy skontaktować się z działem pomocy technicznej firmy Epson.
- Aby nie dopuścić do wyschnięcia głowicy drukującej, nie należy odłączać drukarki od zasilania, gdy drukarka jest włączona.

Sprawdzanie i czyszczenie głowicy drukującej — panel sterowania

1. Załaduj do drukarki zwykły papier A4.
Jeśli drukarka ma dwie kasety na papier, włóż papier do kasety na papier 1.
2. Na ekranie głównym dotknij pozycji **Konserwacja**.
3. Dotknij pozycji **Spr. dyszy głow. druk.**
4. Postępuj zgodnie z instrukcjami na ekranie, aby wydrukować wzór kontrolny dysz.

Konserwacja drukarki

5. Sprawdź wydrukowany wzór. Przerwane linie lub brakujące segmenty pokazane we wzorze „NG” oznaczają, że dysze głowicy drukującej mogą być zatkane. Przejdź do następnego kroku. Jeżeli nie ma przerywanych linii lub brakujących segmentów pokazanych w następującym wzorze „OK”, dysze nie są zatkane. Dotknij przycisku , aby zamknąć funkcję testu dysz.

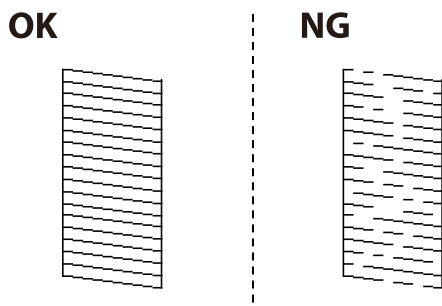

6. Dotknij pozycji , a następnie postępuj zgodnie z instrukcjami wyświetlanymi na ekranie, aby wyczyścić głowicę drukującą.
7. Po zakończeniu czyszczenia wydrukuj ponownie wzór testu dysz. Powtarzaj procesy czyszczenia dysz i drukowania wzoru do momentu, aż wszystkie linie będą całkowicie wydrukowane.

Powiązane informacje

- ➔ [„Ładowanie papieru do Kasety na papier” na stronie 47](#)

Sprawdzanie i czyszczenie głowicy drukującej — system Windows

1. Załaduj do drukarki zwykły papier A4.
Jeśli drukarka ma dwie kasety na papier, włóż papier do kasety na papier 1.
2. Wyświetl okno dialogowe sterownika drukarki.
3. Kliknij opcję **Test dysz** na karcie **Konserwacja**.
4. Postępuj zgodnie z instrukcjami wyświetlanymi na ekranie.

Powiązane informacje

- ➔ [„Ładowanie papieru do Kasety na papier” na stronie 47](#)
- ➔ [„Sterownik drukarki dla systemu Windows” na stronie 167](#)

Sprawdzanie i czyszczenie głowicy drukującej — system Mac OS X

1. Załaduj do drukarki zwykły papier A4.
Jeśli drukarka ma dwie kasety na papier, włóż papier do kasety na papier 1.
2. Z menu  > **Drukarki i skanery** (lub **Drukowanie i skanowanie**, **Drukarka i faks**) wybierz pozycję **Preferencje systemowe**, a następnie wybierz drukarkę.

Konserwacja drukarki

3. Kliknij opcję **Opcje i materiały** > **Narzędzia** > **Otwórz narzędzie drukarki**.
4. Kliknij przycisk **Test dysz**.
5. Postępuj zgodnie z instrukcjami wyświetlanymi na ekranie.

Powiązane informacje

➔ „Ładowanie papieru do Kasety na papier” na stronie 47

Wyrównywanie głowicy drukującej

Jeśli linie pionowe na wydruku są nieprawidłowo wyrównane lub obrazy są rozmazane, należy wyrównać głowicę drukującą.

Wyrównywanie głowicy drukującej — Panel sterowania

1. Załaduj do drukarki zwykły papier A4.
Jeśli drukarka ma dwie kasety na papier, włóż papier do kasety na papier 1.
2. Na ekranie głównym dotknij pozycji **Konserwacja**.
3. Dotknij pozycji **Regul. głowicy druk.**
4. Wybierz jedno z menu wyrównania i wykonaj instrukcje ekranowe w celu wydrukowania wzorca dla wyrównania.
 - Dopasowanie linijki: wybierz tę opcję, jeśli pionowe linie nie są wyrównane.
 - Wyrówn. w pionie: wybierz tę opcję, jeśli wydruki są zamazane.
 - Wyrównanie w poziomie: wybierz tę opcję, jeśli na wydrukach widoczne są regularne, poziome pasy.
Jeśli zostanie wyświetlony ekran wyboru koloru, wybierz opcję **Kolor** lub **Cz.-białe** w zależności od ustawienia kolorów wydruku.
5. Postępuj zgodnie z instrukcjami na ekranie, aby wyrównać głowicę drukującą.
 - Dopasowanie linijki: znajdź i wprowadź numer dla wzorca, w którym linia pionowa jest najbardziej prosta.

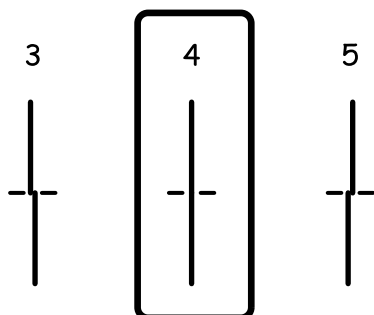

Konserwacja drukarki

- Wyrówn. w pionie: znajdź i wprowadź numer najbardziej jednolitego wzoru w każdej grupie.

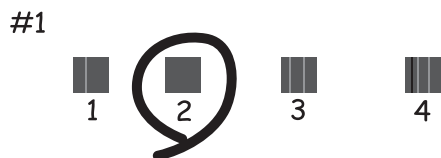

- Wyrównanie w poziomie: znajdź i wprowadź numer najmniej oddzielnego i nakładającego się wzoru.



Powiązane informacje

- ➔ [„Ładowanie papieru do Kasety na papier” na stronie 47](#)

Czyszczenie ścieżki papieru z tuszu

Kiedy wydruki są zabrudzone lub przetarte, należy oczyścić wewnętrzną rolkę.



Ważne:

Do czyszczenia wnętrza drukarki nie należy używać ręczników papierowych. Dysze głowicy drukującej mogą się zatkać kłaczkami.

1. Załaduj zwykły papier A4 do drukarki.
2. Na ekranie głównym dotknij pozycji **Konserwacja**.
3. Dotknij pozycji **Czyszcz. prowad. papieru**.
4. Postępuj zgodnie z instrukcjami wyświetlanymi na ekranie, aby wyczyścić ścieżkę papieru.

Uwaga:

Procedurę tę należy powtarzać do momentu, w którym papier nie będzie zabrudzony tuszem. Jeśli drukarka ma dwie kasety na papier i wydruki są zabrudzone lub pomarszczone, należy wyczyścić drugie źródło papieru.

Powiązane informacje

➔ „Ładowanie papieru do Kasety na papier” na stronie 47

Czyszczenie automatycznego podajnika dokumentów (ADF)

Jeśli obrazy kopiowane lub skanowane z podajnika ADF są zabrudzone lub oryginały nie są z niego poprawnie podawane, należy go wyczyścić.



Ważne:

Nie wolno czyścić drukarki rozpuszczalnikiem ani alkoholem. Środki te mogą ją uszkodzić.

1. Otwórz pokrywę ADF.

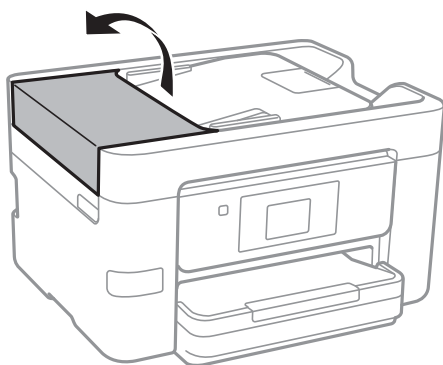

2. Wyczyść rolkę oraz elementy wewnętrzne podajnika ADF za pomocą miękkiej, wilgotnej ściereczki.

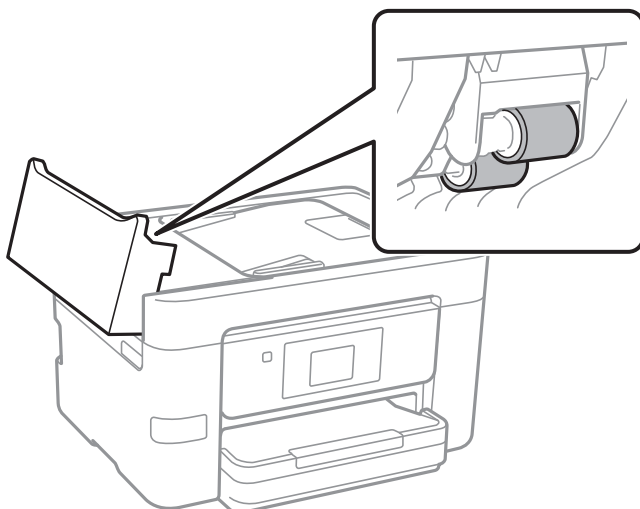

Ważne:

Użycie suchej szmatki może spowodować uszkodzenie powierzchni rolki. Podajnika ADF można używać dopiero po wyschnięciu rolki.

Konserwacja drukarki

3. Otwórz pokrywę dokumentów.

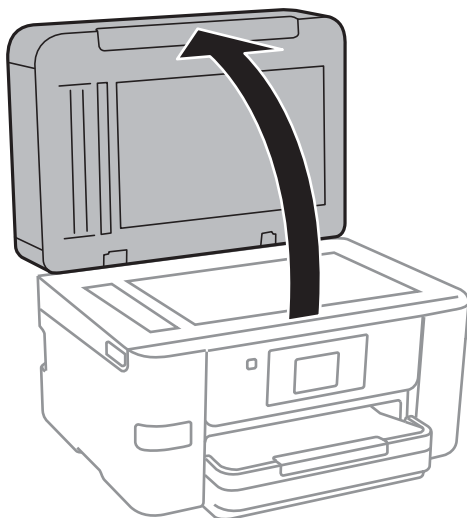

4. Wyczyść część zaznaczoną na ilustracji.

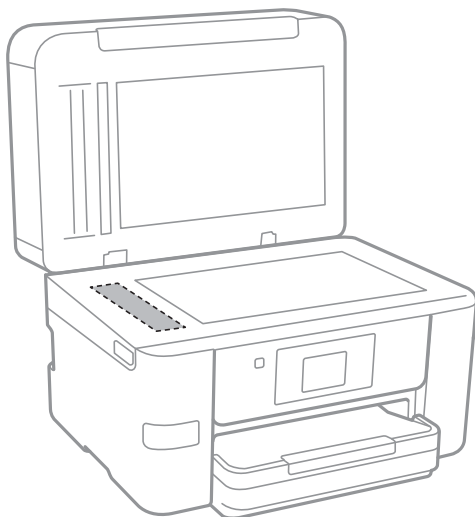

Ważne:

- Jeśli na powierzchni szyby są tłuste lub inne trudne do usunięcia plamy, do ich usunięcia należy użyć małej ilości środka do czyszczenia szyb i miękkiej ściereczki. Pozostałą ciecz należy wytrzeć.
- Nie należy naciskać nadmiernie powierzchni szyby.
- Należy zachować ostrożność, aby nie porysować ani w inny sposób nie uszkodzić szyby. Uszkodzona powierzchnia szyby może pogorszyć jakość skanowania.

Czyszczenie Szyby skanera

Kiedy kopie lub skanowane obrazy są zabrudzone bądź przetarte, należy oczyścić szyba skanera.

Konserwacja drukarki

⚠ Przewaga:

Należy uważać, aby nie przyciąć dłoni ani palców podczas zamykania lub otwierania pokrywy dokumentów. W przeciwnym wypadku może dojść do zranienia.

⚠ Ważne:

Nie wolno czyścić drukarki rozpuszczalnikiem ani alkoholem. Środki te mogą ją uszkodzić.

1. Otwórz pokrywę dokumentów.

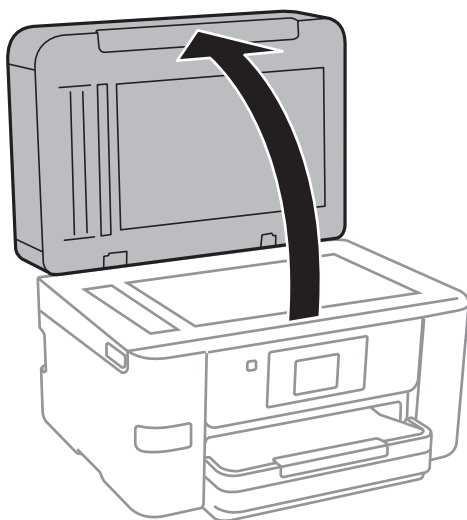

2. Do czyszczenia szyby skanera należy używać tylko miękkiej, czystej i suchej ściereczki.

⚠ Ważne:

- Jeśli na powierzchni szyby są tłuste lub inne trudne do usunięcia plamy, do ich usunięcia należy użyć małej ilości środka do czyszczenia szyb i miękkiej ściereczki. Pozostałą ciecz należy wytrzeć.
- Nie należy naciskać nadmiernie powierzchni szyby.
- Należy zachować ostrożność, aby nie porysować ani w inny sposób nie uszkodzić szyby. Uszkodzona powierzchnia szyby może pogorszyć jakość skanowania.

Oszczędzanie energii

Drukarka zostanie automatycznie przełączona w tryb uśpienia lub wyłączona, jeśli przez określony czas nie zostanie wykonana żadna operacja. Określenie czasu, po którym włączony zostanie tryb oszczędzania energii. Wzrost tej wartości wpłynie na wydajność energetyczną produktu. Przed dokonaniem zmian w ustawieniu należy wziąć pod uwagę kwestie środowiskowe.

Zależnie od miejsca zakupu, drukarka może być wyposażona w funkcję, która wyłącza ją automatycznie, jeśli jest ona nie podłączona do sieci przez 30 minut.

Oszczędzanie energii – panel sterowania

1. Na ekranie głównym dotknij pozycji **Ustaw.**.
2. Dotknij pozycji **Ustawienia ogólne > Ustaw. podstawowe.**
3. Wykonaj jedną z poniższych czynności.
 - Wybierz **Timer uśpienia** lub **Ustaw. wyłączenia > Wyłącz przy bezczynności** lub **Wyłącz po odłączeniu**, a następnie skonfiguruj ustawienia.
 - Wybierz **Timer uśpienia** lub **Timer wył.**, a następnie skonfiguruj ustawienia.

Uwaga:

*Posiadany produkt może posiadać funkcję **Ustaw. wyłączenia** lub **Timer wył.** w zależności od miejsca zakupu.*

Opcje menu Ustaw.

Na ekranie głównym drukarki dotknij pozycji **Ustaw.**, aby skonfigurować różne ustawienia.

Opcje menu Ustawienia ogólne

Wybierz menu na panelu sterowania, jak opisano to poniżej.

Ustaw. > Ustawienia ogólne

Ustaw. podstawowe

Wybierz menu na panelu sterowania, jak opisano to poniżej.

Ustaw. > Ustawienia ogólne > Ustaw. podstawowe

Jasność LCD:

Regulacja jasności ekranu LCD.

Dźwięk:

Dostosowanie głośności i wybór rodzaju dźwięku.

Timer uśpienia:

Dostosowanie okresu przełączenia urządzenia w tryb uśpienia (tryb oszczędzania energii), gdy na drukarce nie wykonano żadnych operacji. Po upływie określonego czasu ekran LCD zgaśnie.

Timer wył.:

Zakupiony produkt może posiadać tę funkcję albo funkcję Ustaw. wyłączania, zależnie od miejsca zakupu.

Wybierz to ustawienie, aby włączyć automatyczne wyłączanie drukarki, jeżeli nie będzie używana przez pewien czas. Określenie czasu, po którym włączony zostanie tryb oszczędzania energii. Wzrost tej wartości wpłynie na wydajność energetyczną urządzenia. Przed dokonaniem zmian w ustawieniu należy wziąć pod uwagę kwestie środowiskowe.

Ustaw. wyłączania:

Zakupiony produkt może posiadać tę funkcję albo funkcję Timer wył., zależnie od miejsca zakupu.

Wyłącz przy bezczynności

Wybierz to ustawienie, aby włączyć automatyczne wyłączanie drukarki, jeżeli nie będzie używana przez pewien czas. Wzrost tej wartości wpłynie na wydajność energetyczną urządzenia. Przed dokonaniem zmian w ustawieniu należy wziąć pod uwagę kwestie środowiskowe.

Wyłącz po odłączeniu

Wybierz to ustawienie, aby umożliwić wyłączenie drukarki po 30 minutach od odłączenia wszystkich portów sieciowych, włącznie z portem LINE. Ta funkcja jest dostępna w niektórych regionach.

Opcje menu Ustaw.

Ust. Data/godzina:

Data/godzina

Wprowadzenie bieżącej daty i godziny.

Czas letni

Wybór czasu letniego, jeśli jest on stosowany na terytorium użytkownika.

Różnica czasu

Podanie różnicy między czasem użytkownika a czasem UTC (uniwersalnym czasem koordynowanym).

Kraj/region:

Wybór kraju lub regionu, w którym drukarka jest używana. Po zmianie kraju lub regionu zostaną przywrócone domyślne ustawienia faksu i trzeba je wybrać ponownie.

Język/Language:

Wybór języka używanego na ekranie LCD.

Tapeta:

Zmiana koloru tła ekranu LCD.

Zak. czasu operacji:

Wybierz ustawienie **Wł.**, aby powrócić do ekranu początkowego, gdy przez pewien czas nie zostanie wykonana żadna czynność.

Klawiat.:

Zmiana układu klawiatury na ekranie LCD.

Powiązane informacje

➔ „Oszczędzanie energii – panel sterowania” na stronie 155

➔ „Wprowadzanie znaków” na stronie 21

Ustaw. drukarki

Wybierz menu na panelu sterowania, jak opisano to poniżej.

Ustaw. > Ustawienia ogólne > Ustaw. drukarki

Ust. źr. papieru:

Ustawienie papieru:

Wybierz rozmiar i rodzaj papieru załadowanego w źródle papieru. Rozmiar i rodzaj papieru można wybrać na ekranie **Ulub.ust. pap.**.

Auto przeł. A4/Letter:

Wybierz ustawienie **Wł.**, aby włączyć podawanie papieru ze źródła o formacie A4, jeśli nie określono formatu Letter, lub podawanie ze źródła o formacie Letter, jeśli nie określono formatu A4.

Opcje menu Ustaw.

Powiadomienie o błędzie:

Wybierz ustawienie **Wł.**, aby włączyć wyświetlanie komunikatu o błędzie, gdy wybrany rozmiar papieru lub jego rodzaj nie odpowiada włożonemu papierowi.

Autom. wyświetlanie ustaw. papieru:

Wybierz ustawienie **Wł.**, aby włączyć wyświetlanie ekranu **Ustawienie papieru** podczas wkładania papieru do źródła papieru. Jeśli funkcja jest wyłączona, nie można drukować z urządzeń iPhone lub iPad przy użyciu funkcji AirPrint.

Uniwers. ust. drukowania:

Te ustawienia drukowania stosowane są w przypadku, gdy do drukowania używane jest zewnętrzne urządzenie bez sterowników drukarki.

Przes. w górę:

Dostosowanie górnego marginesu papieru.

Przes. w lewo:

Dostosowanie lewego marginesu papieru.

Przes. w górę - do tyłu:

Dostosowanie górnego marginesu tylnej strony w przypadku drukowania dwustronnego.

Przes. w lewo - do tyłu:

Dostosowanie lewego marginesu tylnej strony w przypadku drukowania dwustronnego.

Spr. szer. papieru:

Wybierz ustawienie **Wł.**, aby sprawdzić szerokość papieru przed drukowaniem. Zapobiega to drukowaniu poza krawędziami papieru, jeżeli ustawienie rozmiaru papieru jest błędne; jednak czas drukowania może się wydłużyć.

Pomiń pustą stronę:

Automatyczne pomijanie pustych stron w danych drukowania.

Autom. rozw. błędów:

Wybór czynności, która ma być wykonywana w przypadku błędu drukowania dwustronnego lub zapelnienia pamięci.

Wł.

Wyświetlanie ostrzeżenia i drukowanie w trybie jednostronnym w przypadku wystąpienia błędu drukowania dwustronnego lub drukowanie tylko przetworzonych danych w przypadku wystąpienia błędu zapelnienia pamięci.

Wył.

Wyświetlanie komunikatu o błędzie i anulowanie drukowania.

Opcje menu Ustaw.

Interf. urz. pamięci:

Urząd. pamięci:

Wybierz ustawienie **Włącz**, aby umożliwić drukarce dostęp do podłączonego urządzenia pamięci. Jeżeli zostanie wybrane ustawienie **Wyłącz**, nie będzie można zapisywać danych na urządzeniu pamięci z poziomu drukarki. Zabezpieczy to przed nielegalnym usunięciem poufnych dokumentów.

Udost. plików:

Przydzielenie uprawnień zapisu na urządzeniu pamięci komputerowi podłączonemu do portu USB lub komputerowi podłączonemu do sieci.

Gruby papier:

Wybierz ustawienie **Wł.**, aby zapobiec rozmazywaniu tuszu na wydrukach; może to jednak spowolnić drukowanie.

Tryb cichy:

Wybierz ustawienie **Wł.**, aby zmniejszyć poziom hałasu generowanego przez drukarkę; może to jednak spowolnić drukowanie. W zależności od wybranego typu papieru i ustawień jakości drukowania poziom hałasu emitowanego przez drukarkę może nie ulec zmianie.

Czas schnięcia atramentu:

Wybór czasu schnięcia atramentu używanego podczas drukowania dwustronnego. Drukarka będzie drukować drugą stronę po wydrukowaniu pierwszej. Jeżeli wydruki są rozmazane, zwiększ ustawienie czasu schnięcia.

Dwukier.:

Wybierz ustawienie **Wł.**, aby zmienić kierunek drukowania; drukowanie, gdy głowica drukująca porusza się w lewo i w prawo. Jeżeli poziome lub pionowe proste linie na Twoim wydruku są rozmazane lub nie są wyrównane, wyłączenie tej funkcji może rozwiązać problem; jednakże może to również spowolnić drukowanie.

Poł. PC przez USB:

Wybierz ustawienie **Włącz**, aby umożliwić komputerowi dostęp do drukarki po podłączeniu jej za pomocą kabla USB. Jeżeli zostanie wybrane ustawienie **Wyłącz**, nie można wykonywać zadań drukowania i skanowania wysyłanych inaczej niż przez połączenie sieciowe.

Powiązane informacje

➔ [„Ładowanie papieru” na stronie 44](#)

Ustawienia sieciowe

Wybierz menu na panelu sterowania, jak opisano to poniżej.

Ustaw. > Ustawienia ogólne > Ustawienia sieciowe

Ustawienia Wi-Fi:

Konfigurowanie lub zmiana ustawień sieciowych. Wybierz metodę połączenia z następujących opcji i postępuj zgodnie z instrukcjami wyświetlanymi na ekranie LCD.

Wi-Fi (zalecane)

Opcje menu Ustaw.

- Wi-Fi Direct

Ustawienie sieci LAN:

Konfigurowanie lub zmiana połączenia sieciowego wykorzystującego kabel LAN i router. Gdy opcja jest używana, połączenia Wi-Fi są wyłączone.

Stan sieci:

Wyświetlenie lub drukowanie bieżących ustawień sieciowych.

Sprawdzanie połączenia:

Sprawdzanie bieżącego połączenia sieciowego i drukowanie raportów. W celu rozwiązania problemów z połączeniem należy zapoznać się z raportem.

Zaawansowane:

Skonfiguruj następujące ustawienia szczegółowe.

- Nazwa urządzenia
- TCP/IP
- Serwer proxy
- Serwer e-mail
- Adres IPv6
- Udostęp. sieci MS
- Prędkość łącza i dupleks

Powiązane informacje

- ➔ [„Ręczne konfigurowanie ustawień sieci Wi-Fi” na stronie 28](#)
- ➔ [„Wprowadzanie ustawień Wi-Fi poprzez konfigurację kodu PIN \(WPS\)” na stronie 29](#)
- ➔ [„Konfigurowanie ustawień sieci Wi-Fi przy użyciu kodu PIN \(WPS\)” na stronie 30](#)
- ➔ [„Konfiguracja ustawień połączenia Wi-Fi Direct \(Zwykle AP\)” na stronie 31](#)
- ➔ [„Drukowanie arkusza stanu sieci” na stronie 39](#)
- ➔ [„Sprawdzanie stanu połączenia sieciowego” na stronie 34](#)
- ➔ [„Zmiana połączenia sieciowego na Ethernet z poziomu panelu sterowania” na stronie 42](#)
- ➔ [„Konfiguracja zaawansowanych ustawień sieciowych” na stronie 32](#)

Ustawienia usługi internetowej

Wybierz menu na panelu sterowania, jak opisano to poniżej.

Ustaw. > Ustawienia ogólne > Ustawienia usługi internetowej

Usługi Epson Connect:

Wyświetlenie informacji, czy drukarka jest zarejestrowana i połączona z usługami Epson Connect.

Można zarejestrować usługę, dotykając pozycji **Zarejestruj** i postępując zgodnie z instrukcjami.

Po zarejestrowaniu można zmienić następujące ustawienia.

- Wstrzymaj/Wznów

Opcje menu Ustaw.

Niezarejestr.

Więcej informacji można znaleźć w następującej witrynie.

<https://www.epsonconnect.com/>

<http://www.epsonconnect.eu> (tylko w Europie)

Usługi Google Cloud Print:

Wyświetlenie informacji o tym, czy drukarka jest zarejestrowana i połączona z usługami Google lub Cloud Print.

Po zarejestrowaniu można zmienić następujące ustawienia.

Włącz/Wyłącz

Niezarejestr.

Więcej informacji o rejestrowaniu w usłudze Google Cloud Print można znaleźć w następującej witrynie.

<https://www.epsonconnect.com/>

<http://www.epsonconnect.eu> (tylko w Europie)

Powiązane informacje

➔ „Epson ConnectUsługa” na stronie 165

Opcje menu Stan zapasów

Wybierz menu na panelu sterowania, jak opisano to poniżej.

Ustaw. > Stan zapasów

Pokazuje szacunkowy poziom tuszu we wkładach.

Jeżeli wyświetlany jest znak wykrzyknika (!), oznacza to, że wkład z tuszem jest bliski wyczerpania. Jeśli wyświetlany jest znak X, trzeba wymienić wkład, ponieważ tusz został wyczerpany.

Opcje menu Konserwacja

Wybierz menu na panelu sterowania, jak opisano to poniżej.

Ustaw. > Konserwacja

Spr. dyszy głow. druk.:

Wybierz tę funkcję, aby sprawdzić, czy dysze głowicy drukującej są zatkane. Drukarka wydrukuje wzór sprawdzania dyszy.

Czyszcz. głow. druk.:

Wybierz tę funkcję, aby oczyścić zatkane dysze głowicy drukującej.

Opcje menu Ustaw.

Regul. głowicy druk.:

Funkcja umożliwi regulację głowicy drukującej w celu poprawy jakości druku.

Dopasowanie linijki

Wybierz tę funkcję, aby wyrównać linie pionowe.

Wyrówn. w pionie

Wybierz tę funkcję, jeśli wydruki są zamazane lub tekst i linie wyglądają nierówno.

Wyrównanie w poziomie

Wybierz tę funkcję, jeśli na wydrukach widoczne są regularne, poziome pasy.

Wymiana kartridża(y):

Skorzystaj z tej funkcji, aby wymienić wkłady z tuszem, zanim tusz się wyczerpie.

Czyszcz. prowad. papieru:

Wybierz tę funkcję, jeżeli na wewnętrznych rolkach są plamy tuszu. Drukarka poda papier, aby oczyścić wewnętrzne rolki.

Powiązane informacje

- ➔ „Sprawdzanie i czyszczenie głowicy drukującej” na stronie 148
- ➔ „Wyrównywanie głowicy drukującej” na stronie 150
- ➔ „Wymiana pojemników z tuszem” na stronie 144
- ➔ „Czyszczenie ścieżki papieru z tuszu” na stronie 151

Opcje menu Druk.arkusz stanu

Wybierz menu na panelu sterowania, jak opisano to poniżej.

Ustaw. > Druk.arkusz stanu

Arkusz stanu konfiguracji:

Drukowanie arkuszy informacyjnych z bieżącymi ustawieniami i stanem drukarki.

Arkusz stanu zapasów:

Drukowanie arkuszy informacyjnych ze stanem materiałów eksploatacyjnych.

Arkusz historii używania:

Drukowanie arkuszy informacyjnych z historią użytkownika drukarki.

Opcje menu Licznik wydruków

Wybierz menu na panelu sterowania, jak opisano to poniżej.

Ustaw. > Licznik wydruków

Opcje menu Ustaw.

Wyświetlanie łącznej liczby wydruków, wydruków czarno-białych i wydruków kolorowych od momentu zakupu drukarki. Dotknij pozycji **Wydrukuj arkusz**, aby wydrukować wyniki.

Opcje menu Ustawienia użytkownika

Wybierz menu na panelu sterowania, jak opisano to poniżej.

Ustaw. > Ustawienia użytkownika

Można zmienić ustawienia domyślne następujących menu.

- Kopiuj
- Skan. do foldera siec./FTP
- Skanuj do e-mail
- Skanuj do komputera(WSD)
- Skan. do urządz. pamięci
- Skanuj do chmury
- Faks

Opcje menu Przywr. ust. domyśl.

Wybierz menu na panelu sterowania, jak opisano to poniżej.

Ustaw. > Przywr. ust. domyśl.

Przywracanie następujących menu do stanu domyślnego.

- Ustawienia sieciowe
- Ust. kopii
- Ustaw. skanowania
- Ustawienia faksu
- Usuń wsz. dane i ustaw.

Opcje menu Aktualizacja oprogramowania

Wybierz menu na panelu sterowania, jak opisano to poniżej.

Ustaw. > Aktualizacja oprogramowania

Aktualizuj:

Sprawdzenie, czy na serwer przesłano najnowszą wersję oprogramowania układowego. Jeżeli dostępna jest aktualizacja, możesz wybrać, czy chcesz rozpocząć aktualizowanie czy nie.

Opcje menu Ustaw.

Powiadomienie:

Wybierz pozycję **Wł.**, aby otrzymywać powiadomienia o dostępności aktualizacji oprogramowania układowego.

Informacje o usługach sieciowych i oprogramowaniu

W tym rozdziale przedstawione zostały usługi sieciowe i oprogramowanie, dostępne dla tej drukarki na stronie internetowej Epson, bądź dostarczane na płycie CD.

Epson Connect Usługa

Dzięki dostępnej w Internecie usłudze Epson Connect można drukować dokumenty z poziomu smartfona, tabletu lub laptopa, w dowolnym czasie i praktycznie z dowolnego miejsca.

W Internecie dostępne są poniższe funkcje.

Email Print	Epson iPrint zdalne drukowanie	Scan to Cloud	Remote Print Driver
✓	✓	✓	✓

Szczegółowe informacje można znaleźć w witrynie internetowej Epson Connect.

<https://www.epsonconnect.com/>

<http://www.epsonconnect.eu> (tylko w Europie)

Web Config

Web Config jest aplikacją działającą w przeglądarce internetowej, takiej jak Internet Explorer i Safari, na komputerze lub urządzeniu inteligentnym. Umożliwia ona sprawdzenie stanu drukarki lub zmianę usługi sieciowej oraz ustawień drukarki. Aby skorzystać z aplikacji Web Config, należy podłączyć drukarkę i komputer lub urządzenie do tej samej sieci.

Uwaga:

Obsługiwane są następujące przeglądarki.

System operacyjny	Przeglądarka
Windows XP SP3 lub wersja nowsza	Internet Explorer 8 lub wersja nowsza, Firefox*, Chrome*
Mac OS X v10.6.8 lub wersja nowsza	Safari*, Firefox*, Chrome*
iOS*	Safari*
Android 2.3 lub wersja nowsza	Domyślna przeglądarka
Chrome OS*	Domyślna przeglądarka

* Użyj najnowszej wersji.

Uruchamianie aplikacji konfiguracyjnej w przeglądarce

1. Sprawdź adres IP drukarki.

Na ekranie głównym drukarki dotknij ikony sieci, a następnie dotknij aktywnej metody połączenia, aby sprawdzić adres IP drukarki.

Uwaga:

Adres IP można też sprawdzić, drukując raport połączenia sieciowego.

2. Uruchom na komputerze lub urządzeniu typu smart przeglądarkę internetową, a następnie wprowadź adres IP drukarki.

Format:

IPv4: http://adres IP drukarki/

IPv6: http://[adres IP drukarki]/

Przykłady:

IPv4: http://192.168.100.201/

IPv6: http://[2001:db8::1000:1]/

Uwaga:

Używając urządzenia typu smart, można także uruchomić Web Config z ekranu konserwacji Epson iPrint.

Powiązane informacje

➔ „Używanie Epson iPrint” na stronie 84

➔ „Drukowanie raportu połączenia sieciowego” na stronie 35

Uruchomienie Web Config w Windows

Po podłączeniu komputera do drukarki z użyciem WSD, wykonaj podane poniżej czynności w celu uruchomienia aplikacji Web Config.

1. Dostęp do ekranu urządzeń i drukarek w Windows.

- Windows 10

Kliknij prawym przyciskiem myszy przycisk Start lub naciśnij i przytrzymaj go, a następnie wybierz kolejno **Panel sterowania > Wyświetl urządzenia i drukarki** w menu **Sprzęt i dźwięk**.

- Windows 8.1/Windows 8/Windows Server 2012 R2/Windows Server 2012

Wybierz **Pulpit > Ustawienia > Panel sterowania > Wyświetl urządzenia i drukarki** w **Sprzęt i dźwięk** (lub **Sprzęt**).

- Windows 7/Windows Server 2008 R2

Kliknij przycisk Start i wybierz kolejno **Panel sterowania > Wyświetl urządzenia i drukarki** w menu **Sprzęt i dźwięk**.

- Windows Vista/Windows Server 2008

Kliknij przycisk Start i wybierz kolejno **Panel sterowania > Drukarki** w menu **Sprzęt i dźwięk**.

2. Kliknij drukarkę prawym przyciskiem myszy, a następnie wybierz opcję **Właściwości**.
3. Wybierz zakładkę **Usługa internetowa** i kliknij URL.

Uruchamianie aplikacji Web Config w systemie Mac OS X

1. Wybierz opcję **Preferencje systemowe** z menu  > **Drukarki i skanery** (lub **Drukarka i skaner**, **Drukarka i faks**), a następnie wybierz drukarkę.
2. Kliknij kolejno pozycje **Opcje i materiały** > **Pokaż witrynę drukarki**.

Sterownik drukarki dla systemu Windows

Sterownik drukarki steruje drukarką zgodnie z poleceniami z aplikacji. Określanie ustawień w sterowniku drukarki zapewnia uzyskanie najlepszych wyników drukowania. Za pomocą narzędzia sterownika drukarki można także sprawdzać stan drukarki i utrzymywać ją w jak najlepszym stanie.

Uwaga:

Istnieje możliwość zmiany języka sterownika drukarki. Żądany język można wybrać za pomocą ustawienia **Język** na karcie **Konserwacja**.

Uzyskiwanie dostępu do sterownika drukarki z aplikacji

Aby określić ustawienia, które będą miały zastosowanie tylko do używanej aplikacji, należy uzyskać dostęp do sterownika drukarki z poziomu danej aplikacji.

Wybierz polecenie **Drukuj** lub **Ustawienia wydruku** z menu **Plik**. Wybierz drukarkę, a następnie kliknij opcję **Preferencje** lub **Właściwości**.

Uwaga:

Sposób obsługi różni się w zależności od aplikacji. Szczegółowe informacje zawiera pomoc aplikacji.

Uzyskiwanie dostępu do sterownika drukarki z panelu sterowania

Aby skonfigurować ustawienia mające zastosowanie do wszystkich aplikacji, należy uzyskać dostęp do sterownika drukarki z poziomu panelu sterowania.

Windows 10

Kliknij prawym przyciskiem myszy przycisk Start lub naciśnij i przytrzymaj go, a następnie wybierz kolejno **Panel sterowania** > **Wyświetl urządzenia i drukarki** w menu **Sprzęt i dźwięk**. Kliknij drukarkę prawym przyciskiem myszy albo naciśnij i przytrzymaj, po czym wybierz **Preferencje drukowania**.

Windows 8.1/Windows 8/Windows Server 2012 R2/Windows Server 2012

Wybierz opcję **Pulpit** > **Ustawienia** > **Panel sterowania** > **Wyświetl urządzenia i drukarki** w menu **Sprzęt i dźwięk**. Kliknij drukarkę prawym przyciskiem myszy albo naciśnij i przytrzymaj, po czym wybierz **Preferencje drukowania**.

Windows 7/Windows Server 2008 R2

Kliknij przycisk Start i wybierz kolejno **Panel sterowania** > **Wyświetl urządzenia i drukarki** w menu **Sprzęt i dźwięk**. Kliknij drukarkę prawym przyciskiem myszy i wybierz opcję **Preferencje drukowania**.

Windows Vista/Windows Server 2008

Kliknij przycisk Start i wybierz kolejno **Panel sterowania** > **Drukarki** w menu **Sprzęt i dźwięk**. Kliknij drukarkę prawym przyciskiem myszy i wybierz polecenie **Wybierz preferencje drukowania**.

Windows XP/Windows Server 2003 R2/Windows Server 2003

Kliknij przycisk Start i wybierz kolejno **Panel sterowania** > **Drukarki i inny sprzęt** > **Drukarki i faksy**. Kliknij drukarkę prawym przyciskiem myszy i wybierz opcję **Preferencje drukowania**.

Informacje o usługach sieciowych i oprogramowaniu

Uzyskiwanie dostępu do sterownika drukarki z ikony drukarki znajdującej się na pasku zadań

Ikona drukarki znajdująca się na pasku zadań pulpitu jest ikoną skrótu, która pozwala na szybki dostęp do sterownika drukarki.

Po kliknięciu ikony drukarki i wybraniu opcji **Ustawienia drukarki** można uzyskać dostęp do tego samego okna ustawień drukarki, które jest wyświetlane z poziomu panelu sterowania. Dwukrotne kliknięcie tej ikony umożliwia sprawdzenie stanu drukarki.

Uwaga:

Jeśli ikona drukarki nie jest wyświetlana na pasku zadań, należy otworzyć okno dialogowe sterownika drukarki, kliknąć opcję **Preferencje monitorowania** na karcie **Konserwacja**, a następnie wybrać opcję **Zarejestruj ikonę skrótu na pasku zadań**.

Uruchamianie narzędzia

Wyświetl okno dialogowe sterownika drukarki. Kliknij kartę **Konserwacja**.

Ograniczanie ustawień sterownika drukarki dla systemu Windows

Niektóre ustawienia drukarki można zablokować, aby nie mogli ich zmieniać inni użytkownicy.

Uwaga:

Należy zalogować się do komputera jako administrator.

1. Otwórz kartę **Ustawienia opcjonalne** we właściwościach drukarki.
 - Windows 10
Kliknij prawym przyciskiem myszy przycisk Start lub naciśnij i przytrzymaj go, a następnie wybierz kolejno **Panel sterowania > Wyświetl urządzenia i drukarki** w menu **Sprzęt i dźwięk**. Kliknij drukarkę prawym przyciskiem myszy, albo naciśnij i przytrzymaj, po czym wybierz **Właściwości drukarki**. Kliknij kartę **Ustawienia opcjonalne**.
 - Windows 8.1/Windows 8/Windows Server 2012R2/Windows Server 2012
Wybierz opcję **Pulpit > Ustawienia > Panel sterowania > Wyświetl urządzenia i drukarki** w menu **Sprzęt i dźwięk**. Kliknij drukarkę prawym przyciskiem myszy, albo naciśnij i przytrzymaj, po czym wybierz **Właściwości drukarki**. Kliknij kartę **Ustawienia opcjonalne**.
 - Windows 7/Windows Server 2008 R2
Kliknij przycisk Start i wybierz kolejno **Panel sterowania > Wyświetl urządzenia i drukarki** w menu **Sprzęt i dźwięk**. Kliknij drukarkę prawym przyciskiem myszy, a następnie wybierz opcję **Właściwości drukarki**. Kliknij kartę **Ustawienia opcjonalne**.
 - Windows Vista/Windows Server 2008
Kliknij przycisk Start i wybierz kolejno **Panel sterowania > Drukarki** w menu **Sprzęt i dźwięk**. Kliknij drukarkę prawym przyciskiem myszy, a następnie wybierz opcję **Właściwości**. Kliknij kartę **Ustawienia opcjonalne**.
 - Windows XP/Windows Server 2003 R2/Windows Server 2003
Kliknij przycisk Start i wybierz kolejno **Panel sterowania > Drukarki i inny sprzęt > Drukarki i fakсы**. Kliknij drukarkę prawym przyciskiem myszy, a następnie wybierz opcję **Właściwości**. Kliknij kartę **Ustawienia opcjonalne**.
2. Kliknij przycisk **Ustawienia sterownika**.
3. Wybierz funkcję, do której dostęp ma być ograniczony.
Wyjaśnienie poszczególnych elementów ustawień można znaleźć w pomocy online.

4. Kliknij przycisk **OK**.

Konfiguracja ustawień działania dla sterownika drukarki w systemie Windows

Możliwe jest wprowadzanie takich ustawień, jak włączenie programu **EPSON Status Monitor 3**.

1. Wyświetl okno dialogowe sterownika drukarki.
2. Kliknij **Ustawienia zaawansowane** na karcie **Konserwacja**.
3. Dokonaj odpowiednich ustawień, a następnie kliknij **OK**.

Wyjaśnienie poszczególnych elementów ustawień można znaleźć w pomocy online.

Powiązane informacje

➔ „Sterownik drukarki dla systemu Windows” na stronie 167

Sterownik drukarki systemu Mac OS X

Sterownik drukarki steruje drukarką zgodnie z poleceniami z aplikacji. Wykonanie ustawień w sterowniku drukarki zapewnia najlepsze wyniki drukowania. Za pomocą narzędzia sterownika drukarki można także sprawdzać stan drukarki i utrzymywać ją w jak najlepszym stanie.

Uzyskiwanie dostępu do sterownika drukarki z innych aplikacji

Kliknij **Ustawienie strony** lub **Drukuj** w menu **Plik** aplikacji. Jeśli to konieczne, kliknij polecenie **Pokaż szczegóły** (albo ▼), aby powiększyć okno drukowania.

Uwaga:

*W zależności od używanej aplikacji, **Ustawienie strony** może nie być wyświetlane w menu **Plik**, a działania w celu wyświetlenia ekranu drukowania mogą różnić się. Szczegółowe informacje zawiera pomoc aplikacji.*

Uruchamianie narzędzia

Wybierz **Preferencje systemowe** z  menu > **Drukarki i skanery** (lub **Drukowanie i skanowanie**, **Drukowanie i faksowanie**), a następnie wybierz drukarkę. Kliknij **Opcje i materiały** > **Narzędzia** > **Otwórz narzędzie drukarki**.

Konfiguracja ustawień działania dla sterownika drukarki w systemie Mac OS X

Otwieranie okna ustawień operacyjnych sterownika drukarki w systemie Mac OS X

Wybierz opcję **Preferencje systemowe** z menu  > **Drukarki i skanery** (lub **Drukarka i skaner**, **Drukarka i faks**), a następnie wybierz drukarkę. Kliknij opcję **Opcje i materiały** > **Opcje** (lub **Sterownik**).

Informacje o usługach sieciowych i oprogramowaniu

Ustawienia działania sterownika drukarki Mac OS X

- Gruby papier i koperty: Zapobiega rozmazywaniu się tuszu podczas drukowania na grubym papierze. Jednak może to spowolnić drukowanie.
- Pomiń puste strony: Umożliwia pominięcie pustych stron.
- Tryb cichy: Umożliwia zmniejszenie poziomu hałasu generowanego przez drukarkę; jednakże może to spowolnić drukowanie.
- Zezwól na tymczasowe drukowanie z użyciem czarnego tuszu: Tymczasowe drukowanie wyłącznie czarnym tuszem.
- Wydruk dokumentów do złożenia: Umożliwia podawanie papieru, tak aby ułatwić jego zszywanie podczas drukowania danych w orientacji poziomej lub druku dwustronnego. Drukowanie kopert nie jest obsługiwane.
- Usuń białe obramowania: Usuwanie niepotrzebnych marginesów w przypadku drukowania bez obramowania.
- Drukowanie z dużą szybkością: Umożliwia drukowanie, gdy głowica drukująca porusza się w obie strony. Prędkość drukowania jest większa, ale jego jakość może się pogorszyć.
- Ostrzeżenia: Umożliwia wyświetlanie przez sterownik drukarki powiadomień z ostrzeżeniami.
- Ustanów komunikację dwukierunkową: Zazwyczaj ta opcja powinna być ustawiona na **Włączone**. Wybierz **Wyłączone**, jeśli uzyskanie informacji o drukarce jest niemożliwe ze względu na fakt, że jest ona udostępniana komputerom w systemie Windows za pośrednictwem sieci, lub z dowolnego innego powodu.

Epson Scan 2 (sterownik skanera)

Epson Scan 2 to aplikacja umożliwiająca kontrolowanie procesu sterowania. Można regulować rozmiar, rozdzielczość, jasność, kontrast i jakość skanowanego obrazu.

Uwaga:

Można także uruchomić sterownik Epson Scan 2 z aplikacji skanującej zgodnej ze standardem TWAIN.

Uruchamianie w systemie Windows

Uwaga:

W systemach operacyjnych Windows Server konieczne jest zainstalowanie funkcji **Środowisko pulpitu**.

- Windows 10
Kliknij przycisk Start i wybierz polecenia **EPSON > Epson Scan 2**.
- Windows 8.1/Windows 8/Windows Server 2012 R2/Windows Server 2012
Wpisz nazwę aplikacji w panelu wyszukiwania, po czym wybierz wyświetloną ikonę.
- Windows 7/Windows Vista/Windows XP/Windows Server 2008 R2/Windows Server 2008/Windows Server 2003 R2/Windows Server 2003
Kliknij przycisk Start, a następnie wybierz **Wszystkie programy** lub **Programy > EPSON > Epson Scan 2 > Epson Scan 2**.

Uruchamianie w systemie Mac OS X

Uwaga:

Sterownik Epson Scan 2 nie obsługuje funkcji szybkiego przełączania użytkowników w systemie Mac OS X. Należy wyłączyć tę funkcję.

Wybierz opcję **Idź > Programy > Epson Software > Epson Scan 2**.

Powiązane informacje

➔ „Instalowanie aplikacji” na stronie 176

Epson Event Manager

Epson Event Manager to aplikacja umożliwiająca zarządzanie skanowaniem z poziomu panelu sterowania i zapisywanie obrazów na komputerze. Istnieje możliwość dodawania własnych ustawień jako ustawień wstępnych. Można w nich określić na przykład typ dokumentu, lokalizację folderu zapisu i format obrazu. Szczegółowe informacje można znaleźć w pomocy aplikacji.

Uwaga:

Systemy operacyjne Windows Server nie są obsługiwane.

Uruchamianie w systemie Windows Windows 10

Kliknij przycisk Start i wybierz polecenia **Epson Software > Event Manager**.

 Windows 8.1/Windows 8

Wpisz nazwę aplikacji w panelu wyszukiwania, po czym wybierz wyświetloną ikonę.

 Windows 7/Windows Vista/Windows XP

Kliknij przycisk Start, a następnie wybierz polecenia **Wszystkie programy** lub **Programy > Epson Software > Event Manager**.

Uruchamianie w systemie Mac OS X

Wybierz opcję **Idź > Aplikacje > Epson Software > Event Manager**.

Powiązane informacje

➔ „Instalowanie aplikacji” na stronie 176

Sterownik PC-FAX (sterownik faksu)

Sterownik PC-FAX to aplikacja, która pozwala na wysłanie dokumentu utworzonego w innej aplikacji jako faksu, bezpośrednio z komputera. Sterownik PC-FAX jest instalowany podczas instalacji narzędzia FAX Utility. Szczegółowe informacje zawiera pomoc aplikacji.

Uwaga:

Systemy operacyjne Windows Server nie są obsługiwane.

Czynności mogą się różnić w zależności od aplikacji, która została użyta do utworzenia dokumentu. Szczegółowe informacje zawiera pomoc aplikacji.

Dostęp w systemie Windows

W menu **Plik** aplikacji wybierz polecenie **Drukuj** lub **Ustawienia drukowania**. Wybierz drukarkę (FAX), a następnie kliknij **Preferencje** lub **Właściwości**.

Informacje o usługach sieciowych i oprogramowaniu

Dostęp w systemie Mac OS X

W menu **Plik** aplikacji wybierz polecenie **Drukuj**. Wybierz drukarkę (FAX) jako ustawienie w opcji **Drukarka**, a następnie wybierz z rozwijalnego menu wyskakującego opcję **Ustawienia faksu** lub **Ustawienia adresata**.

Narzędzie FAX Utility

FAX Utility to aplikacja, która pozwala na konfigurowanie różnych ustawień wysyłania faksów z poziomu komputera. Można tworzyć i edytować listy kontaktów, które mają być używane przy wysyłaniu faksu, konfigurować zapis odebranych faksów w formacie PDF na komputerze itd. Szczegółowe informacje można znaleźć w pomocy aplikacji.

Uwaga:

- Systemy operacyjne Windows Server nie są obsługiwane.
- Przed zainstalowaniem narzędzia FAX Utility upewnij się, że zainstalowany jest sterownik drukarki.

Uruchamianie w systemie Windows

- Windows 10
Kliknij przycisk Start i wybierz polecenia **Epson Software > FAX Utility**.
- Windows 8.1/Windows 8
Wpisz nazwę aplikacji w panelu wyszukiwania, po czym wybierz wyświetloną ikonę.
- Windows 7/Windows Vista/Windows XP
Kliknij przycisk Start i wybierz **Wszystkie programy** (lub **Programy**) > **Epson Software > FAX Utility**.

Uruchamianie w systemie Mac OS X

Wybierz **Preferencje systemowe** z menu  > **Drukarki i skanery** (lub **Drukowanie i skanowanie, Drukarka i faks**), a następnie wybierz drukarkę (FAKS). Kliknij opcję **Opcje i materiały > Narzędzia > Otwórz narzędzie drukarki**.

Powiązane informacje

➔ [„Instalowanie aplikacji” na stronie 176](#)

Epson Easy Photo Print

Epson Easy Photo Print to aplikacja, która umożliwia łatwe drukowanie zdjęć w różnych układach. Pozwala ona na podgląd obrazu zdjęcia oraz dostosowanie obrazów lub pozycji. Zdjęcia można drukować także w ramkach. Szczegółowe informacje można znaleźć w pomocy aplikacji.

Uwaga:

- Systemy operacyjne Windows Server nie są obsługiwane.
- Użycie tej aplikacji wymaga zainstalowania sterownika drukarki.

Uruchamianie w systemie Windows

- Windows 10
Kliknij przycisk Start i wybierz polecenia **Epson Software > Epson Easy Photo Print**.

Informacje o usługach sieciowych i oprogramowaniu

Windows 8.1/Windows 8

Wpisz nazwę aplikacji w panelu wyszukiwania, po czym wybierz wyświetloną ikonę.

Windows 7/Windows Vista/Windows XP

Kliknij przycisk Start, a następnie wybierz polecenia **Wszystkie programy** lub **Programy** > **Epson Software** > **Epson Easy Photo Print**.

Uruchamianie w systemie Mac OS X

Wybierz opcję **Idź** > **Programy** > **Epson Software** > **Epson Easy Photo Print**.

Powiązane informacje

➔ „Instalowanie aplikacji” na stronie 176

EPSON Software Updater

EPSON Software Updater to aplikacja, która sprawdza dostępność nowej lub zaktualizowanej wersji oprogramowania w Internecie i instaluje ją. Pozwala także na zaktualizowanie dokumentacji oraz oprogramowania układowego drukarki.

Uwaga:

Systemy operacyjne Windows Server nie są obsługiwane.

Uruchamianie w systemie Windows

Windows 10

Kliknij przycisk Start i wybierz polecenia **Epson Software** > **EPSON Software Updater**.

Windows 8.1/Windows 8

Wpisz nazwę aplikacji w panelu wyszukiwania, po czym wybierz wyświetloną ikonę.

Windows 7/Windows Vista/Windows XP

Kliknij przycisk Start, a następnie wybierz **Wszystkie programy** (lub **Programy**) > **Epson Software** > **EPSON Software Updater**.

Uwaga:

*Aplikację EPSON Software Updater można także uruchomić, klikając ikonę drukarki na pasku zadań pulpitu, a następnie wybierając opcję **Aktualizacja oprogramowania**.*

Uruchamianie w systemie Mac OS X

Wybierz opcję **Idź** > **Programy** > **Epson Software** > **EPSON Software Updater**.

Powiązane informacje

➔ „Instalowanie aplikacji” na stronie 176

EpsonNet Config

EpsonNet Config to aplikacja, która umożliwia ustawienie protokołów i adresów sieciowych. Więcej informacji zawiera podręcznik użytkownika oraz pomoc do aplikacji EpsonNet Config.

Uruchamianie w systemie Windows

Windows 10

Kliknij przycisk Start i wybierz polecenia **EpsonNet > EpsonNet Config**.

Windows 8.1/Windows 8/Windows Server 2012 R2/Windows Server 2012

Wpisz nazwę aplikacji w panelu wyszukiwania, po czym wybierz wyświetloną ikonę.

Windows 7/Windows Vista/Windows XP/Windows Server 2008 R2/Windows Server 2008/Windows Server 2003 R2/Windows Server 2003

Kliknij przycisk Start i wybierz **Wszystkie programy** (lub **Programy**) > **EpsonNet > EpsonNet Config V4 > EpsonNet Config**.

Uruchamianie w systemie Mac OS X

Wybierz opcję **Idź > Programy > Epson Software > EpsonNet > EpsonNet Config V4 > EpsonNet Config**.

Powiązane informacje

➔ [„Instalowanie aplikacji” na stronie 176](#)

Odeinstalowywanie aplikacji

Należy zalogować się do komputera jako administrator. Po pojawieniu się monitu należy wpisać hasło administratora.

Odeinstalowywanie aplikacji — Windows

1. Naciśnij przycisk , aby wyłączyć drukarkę.

2. Zamknij wszystkie uruchomione aplikacje.

3. Otwórz **Panel sterowania**:

Windows 10

Kliknij prawym przyciskiem myszy przycisk Start lub naciśnij i przytrzymaj go, a następnie wybierz **Panel sterowania**.

Windows 8.1/Windows 8/Windows Server 2012 R2/Windows Server 2012

Wybierz kolejno **Pulpit > Ustawienia > Panel sterowania**.

Windows 7/Windows Vista/Windows XP/Windows Server 2008 R2/Windows Server 2008/Windows Server 2003 R2/Windows Server 2003

Kliknij przycisk Start i wybierz opcję **Panel sterowania**.

4. Wybierz opcję **Odeinstaluj program** (albo **Dodaj lub usuń programy**):

Windows 10/Windows 8.1/Windows 8/Windows 7/Windows Vista/Windows Server 2012 R2/Windows Server 2012/Windows Server 2008 R2/Windows Server 2008

W menu **Programy** wybierz polecenie **Odeinstaluj program**.

Windows XP/Windows Server 2003 R2/Windows Server 2003

Kliknij **Dodaj lub usuń programy**.

Informacje o usługach sieciowych i oprogramowaniu



- Wybierz aplikację, którą chcesz odinstalować.
- Odinstaluj aplikacje:
 - Windows 10/Windows 8.1/Windows 8/Windows 7/Windows Vista/Windows Server 2012 R2/Windows Server 2012/Windows Server 2008 R2/Windows Server 2008
Kliknij przycisk **Odinstaluj/Zmień** lub **Odinstaluj**.
 - Windows XP/Windows Server 2003 R2/Windows Server 2003
Kliknij przycisk **Zmień/Usuń** lub **Usuń**.

Uwaga:

Jeżeli wyświetlone zostanie okno **Kontrola konta użytkownika**, kliknij polecenie **Kontynuuj**.

- Postępuj zgodnie z instrukcjami wyświetlanymi na ekranie.

Odinstalowywanie aplikacji — system Mac OS X

- Pobierz Uninstaller za pomocą EPSON Software Updater.
Po pobraniu programu Uninstaller nie jest konieczne pobieranie go za każdym razem, gdy ma być odinstalowana jakaś aplikacja.
- Naciśnij przycisk , aby wyłączyć drukarkę.
- Aby odinstalować sterownik drukarki PC-FAX, wybierz **Preferencje systemowe** z  menu > **Drukarki i skanery** (lub **Drukowanie i skanowanie, Drukowanie i faksowanie**), a następnie usuń drukarkę z listy aktywnych drukarek.
- Zamknij wszystkie uruchomione aplikacje.
- Wybierz **Idź > Aplikacje > Epson Software > Uninstaller**.
- Wybierz aplikacje, które chcesz odinstalować, a następnie kliknij **Odinstaluj**.



Ważne:

Uninstaller usunie wszystkie sterowniki drukarek atramentowych firmy Epson, znajdujące się w komputerze. Jeśli używasz kilku drukarek atramentowych firmy Epson, a chcesz usunąć tylko niektóre sterowniki, musisz usunąć wszystkie i dopiero potem ponownie zainstalować żądany sterownik.

Uwaga:

Jeżeli na liście aplikacji nie możesz znaleźć aplikacji, którą chcesz odinstalować, nie będzie można jej odinstalować za pomocą programu Uninstaller. W takiej sytuacji wybierz **Idź > Aplikacje > Epson Software**, wybierz aplikację, którą chcesz odinstalować i przeciągnij ją na ikonę kosza.

Powiązane informacje

➔ „EPSON Software Updater” na stronie 173

Instalowanie aplikacji

Podłącz komputer do sieci i zainstaluj najnowsze wersje aplikacji ze strony internetowej.

Uwaga:

- Należy zalogować się do komputera jako administrator. Po pojawieniu się monitu należy wpisać hasło administratora.
- Jeśli aplikacja jest ponownie instalowana, należy ją najpierw odinstalować.

1. Zamknij wszystkie uruchomione aplikacje.
2. Przed instalacją sterownika drukarki lub aplikacji Epson Scan 2 odłącz tymczasowo drukarkę od komputera.

Uwaga:

Nie należy podłączać drukarki do komputera, dopóki nie pojawi się wyraźna instrukcja, by to zrobić.

3. Zainstaluj aplikacje, wykonując instrukcje opisane w witrynie internetowej poniżej.

<http://epson.sn>

Uwaga:

W przypadku użytkowania komputera z systemem Windows i braku możliwości pobrania aplikacji ze strony internetowej, należy je zainstalować z płyty z oprogramowaniem, dostarczonej z drukarką.

Aktualizacja aplikacji i oprogramowania układowego

Aktualizacja aplikacji i oprogramowania układowego może pomóc rozwiązać pewne problemy, dodać nowe funkcje lub udoskonalić istniejące. Upewnij się, że masz zainstalowane najnowsze wersje aplikacji i oprogramowania układowego.

1. Sprawdź, czy drukarka i komputer są połączone, a komputer podłączony do Internetu.
2. Uruchom program EPSON Software Updater, po czym zaktualizuj aplikacje i oprogramowanie układowe.



Ważne:

Nie wolno wyłączać ładowarki ani odłączać jej od źródła zasilania do momentu zakończenia aktualizacji, gdyż w przeciwnym razie drukarka może ulec awarii.

Uwaga:

Jeżeli na liście aplikacji nie możesz znaleźć aplikacji, którą chcesz zaktualizować, nie będzie można jej zaktualizować za pomocą programu EPSON Software Updater. Sprawdź dostępność najnowszych wersji aplikacji w lokalnej witrynie internetowej firmy Epson.

<http://www.epson.com>

Powiązane informacje

➔ „EPSON Software Updater” na stronie 173

Aktualizowanie oprogramowania układowego drukarki za pomocą panelu sterowania

Jeżeli drukarka jest połączona z Internetem, oprogramowanie układowe drukarki można zaktualizować przy użyciu panelu sterowania. Można również ustawić drukarkę tak, aby regularnie sprawdzała dostępność aktualizacji oprogramowania układowego i powiadamiała o dostępności takich aktualizacji.

1. Na ekranie głównym dotknij pozycji **Ustaw..**
2. Dotknij pozycji **Aktualizacja oprogramowania > Aktualizuj.**

Uwaga:

*Dotknij pozycji **Powiadomienie > Wł.**, aby ustawić regularne sprawdzanie dostępności aktualizacji oprogramowania układowego.*

3. Sprawdź komunikat wyświetlany na ekranie i dotknij przycisku **Rozpocznij sprawdz..**
Drukarka rozpocznie wyszukiwanie dostępnych aktualizacji.
4. Jeżeli na ekranie LCD wyświetli się komunikat informujący o dostępności aktualizacji oprogramowania układowego, zastosuj się do instrukcji na ekranie, aby rozpocząć aktualizację.



Ważne:

- Nie wolno wyłączać ładowarki ani odłączać jej od źródła zasilania do momentu zakończenia aktualizacji, gdyż w przeciwnym razie drukarka może ulec awarii.
- Jeżeli aktualizacja oprogramowania układowego nie zostanie zakończona lub nie zostanie przeprowadzona pomyślnie, drukarka nie uruchomi się normalnie i przy następnym włączeniu drukarki na ekranie wyświetli się napis „Recovery Mode”. W takiej sytuacji trzeba ponownie zaktualizować oprogramowanie układowe przy pomocy komputera. Podłącz drukarkę do komputera przy użyciu przewodu USB. Gdy na drukarce wyświetla się napis „Recovery Mode”, nie można zaktualizować oprogramowania układowego za pośrednictwem połączenia sieciowego. Na komputerze wyświetl lokalną witrynę internetową firmy Epson, a następnie pobierz najnowszą wersję oprogramowania układowego drukarki. W instrukcjach w witrynie internetowej opisane zostały następne kroki.

Rozwiązywanie problemów

Sprawdzanie stanu drukarki

Sprawdzanie komunikatów na wyświetlaczu LCD

Jeżeli komunikat o błędzie pojawia się na wyświetlaczu LCD, postępuj zgodnie z instrukcjami na ekranie lub rozwiązaniami podanymi poniżej, aby rozwiązać ten problem.

Komunikaty o błędach	Rozwiązania
Błąd drukarki Włącz drukarkę ponownie. Poszukaj więcej informacji szczegółowych w dokumentacji.	Wyjmij papier i materiały ochronne z drukarki. Jeśli komunikat o błędzie nadal jest wyświetlany, skontaktuj się z pomocą techniczną firmy Epson.
Papier na zewnątrz w XX.	Włóż papier, a następnie wsuń kasetę na papier do oporu.
Musisz wymienić następujące wkłady z atramentem.	Gdy wyświetlany jest komunikat o konieczności wymiany wkładu, w pojemniku znajduje się pewna ilość rezerwowa tuszu. W ten sposób zapewniona jest niezmiennie najwyższa jakość wydruku i ochrona głowicy drukującej. Wkład należy wymienić, gdy pojawi się odpowiedni komunikat.
Okres użytkowania poduszki na atrament w drukarce dobiega końca. Skontaktuj się ze wsparciem technicznym firmy Epson.	W celu wymiany poduszki na tusz należy skontaktować się z firmą Epson lub z autoryzowanym punktem serwisowym firmy Epson*. Ta część nie jest przeznaczona do wymiany przez użytkownika. Komunikat będzie wyświetlany do momentu wymiany poduszki na tusz. Naciśnij przycisk  , aby wznowić drukowanie.
Okres użytkowania poduszki na atrament w drukarce dobiegł końca. Skontaktuj się ze wsparciem technicznym firmy Epson.	W celu wymiany poduszki na tusz należy skontaktować się z firmą Epson lub z autoryzowanym punktem serwisowym firmy Epson*. Ta część nie jest przeznaczona do wymiany przez użytkownika.
Konfiguracja papieru jest wyłączona. Niektóre funkcje mogą być niedostępne. W celu uzyskania szczegółów zapoznaj się z dokumentacją.	Jeżeli ustawienie Autom. wyświetlanie ustaw. papieru jest wyłączone, nie można korzystać z funkcji AirPrint.
Nie wykryto sygnału tonowego wybierania.	Ten problem można rozwiązać, wybierając pozycje Ustaw. > Ustawienia ogólne > Ustawienia faksu > Ustaw. podstawowe > Typ linii , a następnie wybierając pozycję PBX . Jeśli używany system telefoniczny wymaga podania kodu dostępu do zewnętrznej linii, skonfiguruj go po wybraniu opcji PBX . Podczas wpisywania zewnętrznego numeru faksu zamiast kodu można użyć znaku krzyżyka (#). Zapewni to większe bezpieczeństwo połączenia. Jeśli komunikat o błędzie jest nadal wyświetlany, wyłącz opcje Wykr. sygn. wybier. . Jednak wyłączenie tej funkcji może spowodować pominięcie pierwszej cyfry numeru faksu i wysłanie dokumentu na niewłaściwy numer.
Kombin. adr. IP i maski pods. nieprawidł. Sprawdź dokument. w celu uzyskania szczegółowych informacji.	Wprowadź poprawny adres IP lub bramę domyślną. Aby uzyskać te informacje, skontaktuj się z osobą odpowiedzialną za konfigurację sieci.

Rozwiązywanie problemów

Komunikaty o błędach	Rozwiązania
Zaktualizuj certyfikat główny, aby używać usług w chmurze.	Uruchom aplikację Web Config, a następnie zaktualizuj certyfikat główny.
Sprawdź, czy ustawienia portu Drukarka (np. Adres IP), bądź sterownik drukarki są prawidłowe w komputerze.	Sprawdź w następujący sposób poprawny wybór portu drukarki we Właściwość > Port z menu Drukarki . Wybierz „ USBXXX ” dla połączenia USB lub „ EpsonNet Print Port ” dla połączenia sieciowego.
Sprawdź, czy ustawienia portu lub sterownik drukarki są prawidłowe w komputerze. W celu uzyskania szczegółów, sprawdź dokumentację.	
Recovery Mode	Drukarka uruchomiła się w trybie przywracania, ponieważ nie powiodła się aktualizacja oprogramowania układowego. Wykonaj opisane poniżej czynności, aby spróbować ponownie zaktualizować oprogramowanie układowe. 1. Połącz komputer z drukarką przewodem USB. (W trybie przywracania nie można zaktualizować oprogramowania układowego za pośrednictwem połączenia sieciowego.) 2. Dalsze instrukcje można znaleźć w lokalnej witrynie internetowej firmy Epson.

* Czasami podczas drukowania w poduszce może się zbierać niewielka ilość dodatkowego tuszu. Aby uniknąć wycieku tuszu z poduszki, w urządzeniu drukowanie zostaje przerwane, gdy poduszka jest nasycona tuszem. Konieczność wymiany i jej częstość zależy od liczby drukowanych stron, rodzaju drukowanych materiałów i liczby cykli czyszczenia przeprowadzanych przez drukarkę. Konieczność wymiany poduszki na tusz nie oznacza, że drukarka nie działa zgodnie ze specyfikacjami. W drukarce pojawi się komunikat o konieczności wymiany poduszki na tusz. Czynność tę może wykonać tylko autoryzowany dostawca usług firmy Epson. Gwarancja firmy Epson nie obejmuje kosztów wymiany.

Powiązane informacje

- ➔ [„Kontakt z działem pomocy technicznej firmy Epson” na stronie 227](#)
- ➔ [„Instalowanie aplikacji” na stronie 176](#)
- ➔ [„Aktualizacja aplikacji i oprogramowania układowego” na stronie 176](#)

Sprawdzanie stanu drukarki – Windows

1. Wyświetl okno dialogowe sterownika drukarki.
2. Kliknij **EPSON Status Monitor 3** na karcie **Konserwacja**, a następnie kliknij **Szczegóły**.
Można tu sprawdzić stan drukarki, poziomy tuszu i informacje o błędach.

Uwaga:

Jeżeli program **EPSON Status Monitor 3** jest wyłączony, należy kliknąć **Ustawienia zaawansowane** na karcie **Konserwacja**, a następnie wybrać opcję **Włącz program EPSON Status Monitor 3**.

Powiązane informacje

- ➔ [„Sterownik drukarki dla systemu Windows” na stronie 167](#)

Sprawdzanie stanu drukarki — Mac OS X

1. Z menu  > **Drukarki i skanery** (lub **Drukowanie i skanowanie, Drukarka i faks**) wybierz pozycję **Preferencje systemowe**, a następnie wybierz drukarkę.
2. Kliknij opcję **Opcje i materiały > Narzędzia > Otwórz narzędzie drukarki**.
3. Kliknij przycisk **EPSON Status Monitor**.
Można tu sprawdzić stan drukarki, poziomy tuszu i informacje o błędach.

Sprawdzanie stanu oprogramowania

Możliwe jest rozwiązanie problemu przez aktualizację oprogramowania do najnowszej wersji. Aby sprawdzić stan oprogramowania, użyj narzędzia do aktualizacji oprogramowania.

Powiązane informacje

- ➔ [„EPSON Software Updater” na stronie 173](#)
- ➔ [„Aktualizacja aplikacji i oprogramowania układowego” na stronie 176](#)

Wymywanie zaciętego papieru

Postępuj zgodnie z instrukcjami wyświetlanymi na ekranie panelu sterowania drukarki, aby odnaleźć i usunąć zacięty papier, w tym wszystkie pourywane kawałki. Na ekranie LCD wyświetlana jest animacja pokazująca usuwanie zaciętego papieru.

**Przeostoga:**

Po włożeniu ręki do wnętrza drukarki nie wolno dotykać przycisków na panelu sterowania. Jeśli drukarka rozpocznie działanie, może to spowodować obrażenia. Aby uniknąć obrażeń, należy zachować ostrożność i nie dotykać żadnej z wystających części.

**Ważne:**

Zacięty papier należy wyjmować ostrożnie. Energiczne wyjmowanie papieru może doprowadzić do uszkodzenia drukarki.

Uwaga:

Jeśli we wnętrzu tylna pokrywa są kawałki zaciętego papieru, otwórz tylną pokrywę, a następnie wyjmij zacięty papier.

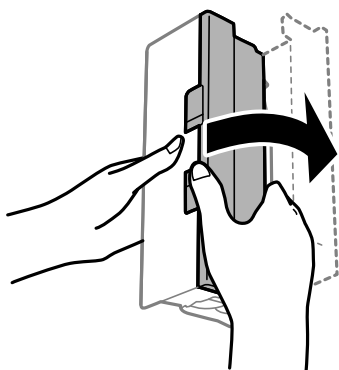

Papier nie jest podawany poprawnie

Sprawdź poniższe punkty, a następnie podejmij odpowiednie działania w celu rozwiązania problemu.

- Ustaw drukarkę na płaskiej powierzchni i używaj ją w zalecanych warunkach środowiskowych.
- Używaj papieru obsługiwane przez tę drukarkę.
- Stosuj się do środków ostrożności dotyczących postępowania z papierem.
- Nie wolno ładować więcej od maksymalnej liczby arkuszy, przewidzianej dla danego rodzaju papieru. Wysokość ryzy zwykłego papieru nie powinna przekraczać linii wskazywanej przez symbol trójkąta umieszczony na prowadnicy krawędzi.
- Upewnij się, że ustawienia rozmiaru i typu papieru odpowiadają faktycznemu rozmiarowi i typowi papieru, załadowanego do drukarki.

Powiązane informacje

- ➔ [„Dane techniczne dotyczące środowiska pracy” na stronie 218](#)
- ➔ [„Środki ostrożności dotyczące postępowania z papierem” na stronie 44](#)
- ➔ [„Dostępne papiery i pojemności” na stronie 45](#)
- ➔ [„Lista rodzajów papieru” na stronie 46](#)

Blokada papieru

Włóż papier w odpowiednim kierunku, a następnie przesuń prowadnice krawędzi w kierunku brzegów papieru.

Powiązane informacje

- ➔ [„Wyjmowanie zaciętego papieru” na stronie 180](#)
- ➔ [„Ładowanie papieru do Kasety na papier” na stronie 47](#)

Papier jest podawany krzywo

Włóż papier w odpowiednim kierunku, a następnie przesuń prowadnice krawędzi w kierunku brzegów papieru.

Powiązane informacje

➔ „Ładowanie papieru do Kasety na papier” na stronie 47

Kilka arkuszy papieru jest podawanych jednocześnie.

Kiedy w trakcie ręcznego drukowania dwustronnego podawanych jest kilka arkuszy jednocześnie, przed ponownym załadowaniem papieru usuń cały papier załadowany do drukarki.

Oryginały nie są podawane w ADF

- Używaj oryginałów obsługiwanych przez ADF.
- Włóż oryginały w odpowiednim kierunku, a następnie dosuń prowadnice krawędzi podajnika ADF do brzegów oryginałów.
- Wyczyść wnętrze automatycznego podajnika dokumentów.
- Nie należy ładować oryginałów powyżej linii wskazanej przez symbol trójkąta w podajniku ADF.

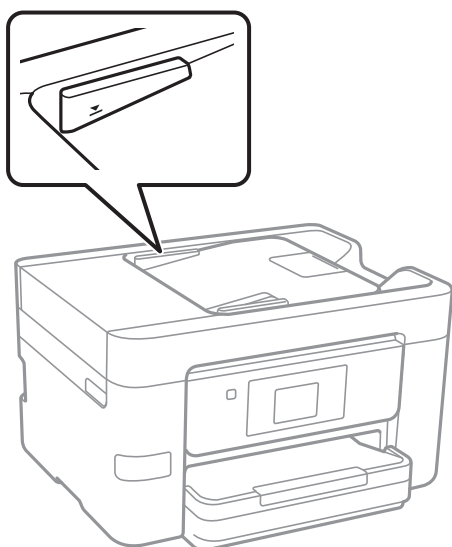

- Sprawdzić, czy na dole ekranu jest ikona podajnika ADF. Jeśli jej nie widać, należy załadować oryginały jeszcze raz.

Powiązane informacje

➔ „Dostępne oryginały dla ADF” na stronie 51

➔ „Umieszczanie oryginałów w podajniku ADF” na stronie 51



➔ „Czyszczenie automatycznego podajnika dokumentów (ADF)” na stronie 152

Problemy z zasilaniem i panelem sterowania

Zasilanie się nie włącza

- Upewnij się, że przewód zasilania jest prawidłowo podłączony.
- Przytrzymaj przycisk  trochę dłużej.

Zasilanie się nie wyłącza

Przytrzymaj przycisk  trochę dłużej. Jeżeli nadal nie można wyłączyć drukarki, należy odłączyć kabel zasilający. Aby zapobiec wysychaniu głowicy drukującej, ponownie włącz drukarkę i wyłącz ją naciskając przycisk .

Zasilanie wyłącza się automatycznie

- Dotknij pozycji **Ustaw. > Ustawienia ogólne > Ustaw. podstawowe > Ustaw. wyłączenia**, a następnie wyłącz opcje **Wyłącz przy bezczynności** i **Wyłącz po odłączeniu**.
- Dotknij pozycji **Ustaw. > Ustawienia ogólne > Ustaw. podstawowe**, a następnie wyłącz opcję **Timer wył.**

Uwaga:

*Posiadany produkt może posiadać funkcję **Ustaw. wyłączenia** lub **Timer wył.** w zależności od miejsca zakupu.*

Wyświetlacz LCD ciemnieje

Drukarka znajduje się w trybie uśpienia. Dotknij dowolne miejsce na ekranie LCD, aby powrócić do poprzedniego stanu.

Ekran dotykowy nie reaguje

- Jeśli na ekran dotykowy zostanie nalepiona etykieta ochronna, ekran dotykowy może nie reagować.
- Wyłącz drukarkę, a następnie przetrzyj ekran miękką, suchą szmatką. Jeśli ekran jest zabrudzony, może nie reagować.

Nie można drukować z komputera

Sprawdzanie połączenia

- Podłącz drukarkę do komputera za pomocą przewodu USB.
- Jeżeli korzystasz z koncentratora USB, spróbuj bezpośrednio podłączyć drukarkę do komputera.
- Jeśli nie można drukować przez sieć, więcej informacji można znaleźć na stronie z opisem metody połączenia sieciowego z komputerem.

Rozwiązywanie problemów

Sprawdzanie oprogramowania i danych

- Zainstaluj sterownik drukarki.
- Jeśli drukowany jest obraz, którego dane zajmują dużo miejsca, w komputerze może zabraknąć pamięci. Wydrukuj obraz w niższej rozdzielczości lub w mniejszym rozmiarze.

Sprawdzanie stanu drukarki z poziomu komputera (Windows)

Kliknij przycisk **Kolejka wydruku** na karcie sterownika drukarki **Konserwacja**, a następnie wykonaj poniższe czynności.

- Upewnij się, że nie ma żadnych wstrzymanych zadań drukowania.
Anuluj drukowanie, jeśli to konieczne.
- Sprawdź, czy drukarka nie jest offline albo nie oczekuje na zadanie drukowania.
Jeżeli drukarka jest offline lub oczekuje na zadanie drukowania, wyczyść ustawienie offline lub oczekującego zadania w menu **Drukarka**.
- Sprawdź, czy drukarka jest ustawiona jako domyślna w menu **Drukarka** (przy elemencie menu powinno być widoczne zaznaczenie).
Jeżeli drukarka nie jest ustawiona jako drukarka domyślna, zmień to.
- Sprawdź w następujący sposób poprawny wybór portu drukarki we **Właściwość > Port** z menu **Drukarki**.
Wybierz „USBXXX” dla połączenia USB lub „EpsonNet Print Port” dla połączenia sieciowego.

Sprawdzanie stanu drukarki z poziomu komputera (Mac OS X)

Upewnij się, że drukarka nie ma stanu **Wstrzymana**.

Wybierz opcję **Preferencje systemowe** z menu  > **Drukarki i skanery** (lub **Drukowanie i skanowanie, Drukarka i faks**), a następnie kliknij dwukrotnie drukarkę. Jeśli praca drukarki jest wstrzymana, kliknij **Wznów** (lub **Wznów pracę drukarki**).

Powiązane informacje

- ➔ [„Podłączanie do komputera” na stronie 25](#)
- ➔ [„Instalowanie aplikacji” na stronie 176](#)
- ➔ [„Anulowanie drukowania” na stronie 87](#)

Kiedy nie można wprowadzić ustawień sieciowych

- Wyłącz urządzenia, które chcesz połączyć z siecią. Poczekać około 10 s, a następnie włącz urządzenia w następującej kolejności: punkt dostępu, komputer lub urządzenie inteligentne, a następnie drukarka. Przenieś drukarkę i komputer lub urządzenie inteligentne bliżej punktu dostępu, aby ułatwić komunikację radiową, a następnie ponownie spróbuj skonfigurować ustawienia sieci.
- Dotknij pozycji **Ustaw. > Ustawienia ogólne > Ustawienia sieciowe > Sprawdzenie połączenia**, a następnie wydrukuj raport połączenia sieciowego. Jeśli wystąpił błąd, sprawdź raport połączenia sieciowego, a następnie zastosuj się do wydrukowanych na arkuszu rozwiązań.

Powiązane informacje

- ➔ [„Drukowanie raportu połączenia sieciowego” na stronie 35](#)
- ➔ [„Komunikaty i rozwiązania w raporcie połączenia sieciowego” na stronie 36](#)

Nie można połączyć się z urządzeń z drukarką mimo poprawnych ustawień sieciowych

Jeżeli nie można połączyć się z drukarką z komputera lub urządzenia typu smart pomimo tego, że raport połączenia sieciowego nie sygnalizuje jakichkolwiek problemów, należy wykonać poniższe czynności.

- ❑ Podczas korzystania równocześnie z wielu punktów dostępu w zależności od ich ustawień łączenie się z drukarką z komputera lub urządzenia typu smart może nie być możliwe. Drukarka powinna zostać podłączona do tego samego punktu dostępu co komputer lub urządzenie typu smart.

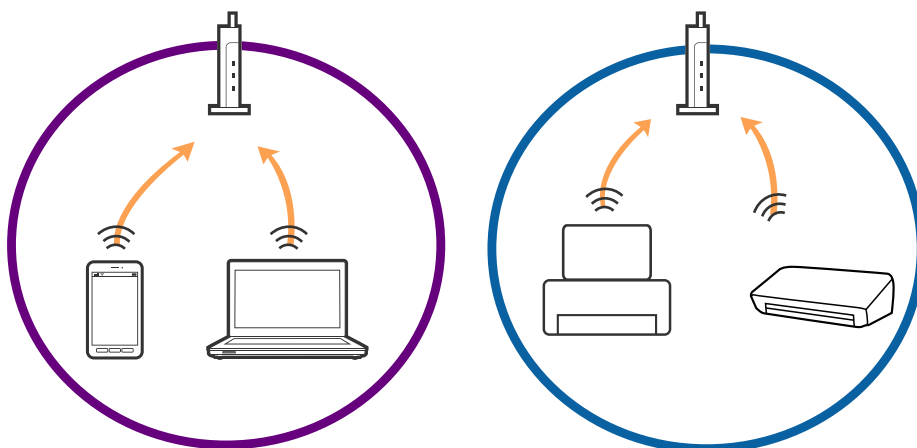

- ❑ Połączenie się z punktem dostępu może nie być możliwe, w przypadku gdy ma on wiele identyfikatorów SSID, a urządzenia podłączone są do różnych identyfikatorów SSID w tym samym punkcie dostępu. Podłączyć komputer lub urządzenie typu smart do tego samego identyfikatora SSID co drukarka.

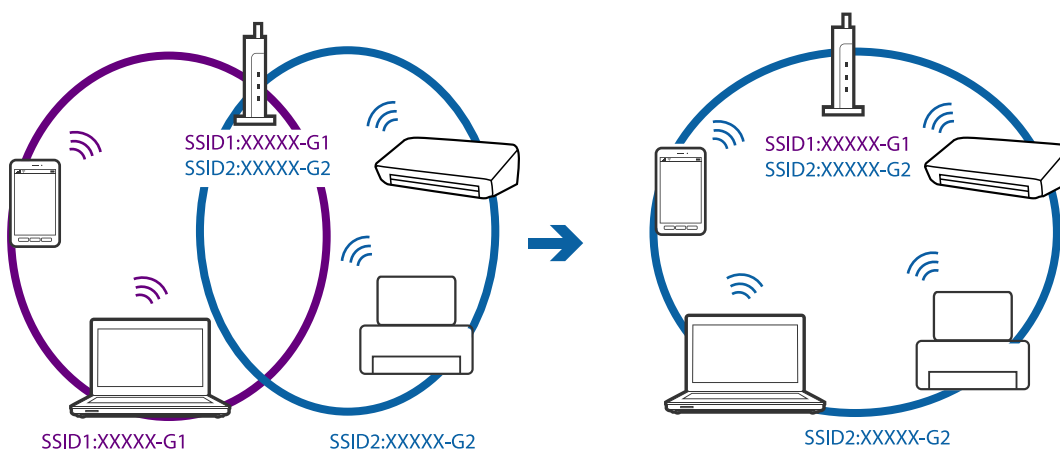

Rozwiązywanie problemów

- ❑ Punkt dostępu zgodny z zarówno IEEE802.11a, jak i IEEE802.11g obsługuje sieci o różnych identyfikatorach SSID w paśmie 2,4 GHz i 5 GHz. W przypadku podłączenia komputera lub urządzenia typu smart do sieci w paśmie 5 GHz nie jest możliwe połączenie z drukarką, ponieważ obsługuje ona komunikację wyłącznie z sieciami w paśmie 2,4 GHz. Podłączyć komputer lub urządzenie typu smart do tego samego identyfikatora SSID co drukarka.

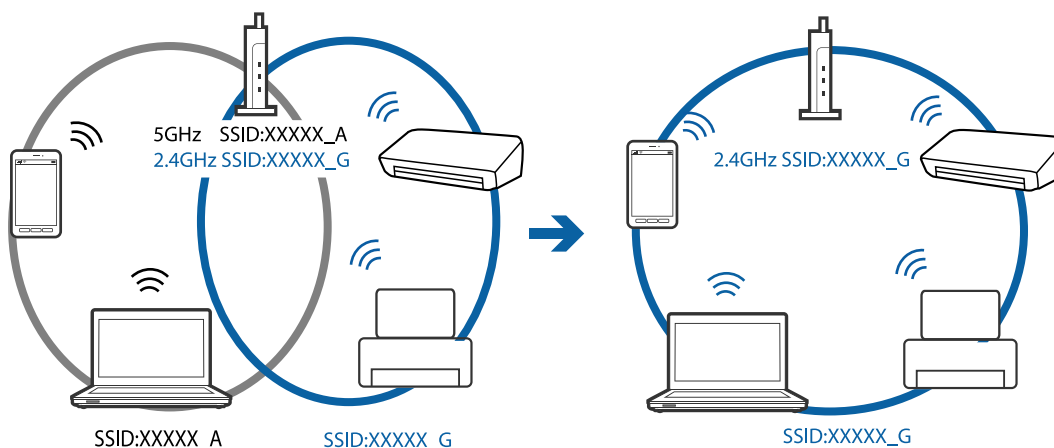

- ❑ Większość punktów dostępu ma funkcję izolatora prywatności, która blokuje komunikację między połączonymi urządzeniami. Jeżeli komunikacja między drukarką a komputerem lub urządzeniem typu smart nie jest możliwa, mimo że urządzenia są połączone z tą samą siecią, wyłączyć funkcję izolatora prywatności na punkcie dostępu. Szczegóły znajdują się w instrukcji obsługi dołączonej do punktu dostępu.

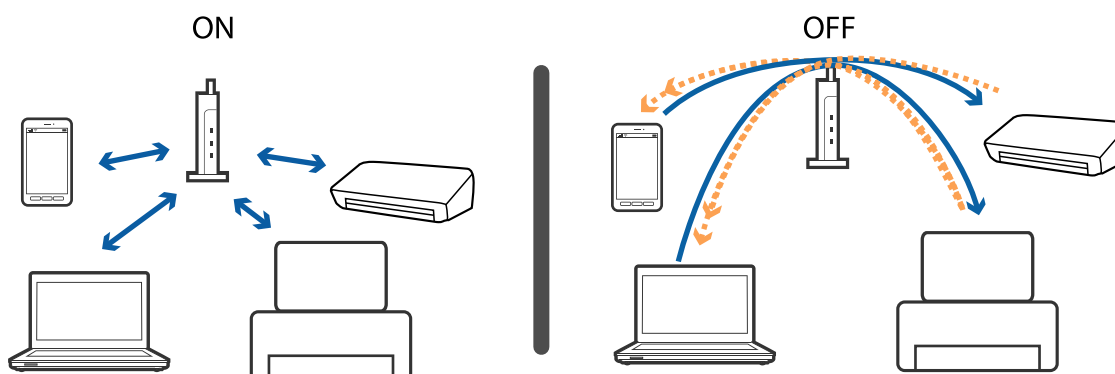

Powiązane informacje

- ➔ „Sprawdzanie identyfikatora SSID sieci połączonej z drukarką” na stronie 186
- ➔ „Sprawdzanie identyfikatora SSID na komputerze” na stronie 187

Sprawdzanie identyfikatora SSID sieci połączonej z drukarką

Dotknij pozycji **Ustaw.** > **Ustawienia ogólne** > **Ustawienia sieciowe** > **Stan sieci**. Identyfikator SSID sieci Wi-Fi i Wi-Fi Direct można sprawdzić w menu.

Sprawdzanie identyfikatora SSID na komputerze

Windows

Kliknij ikonę  na pasku zadań pulpitu. Sprawdź nazwę połączanej sieci (SSID) na wyświetlonej liście sieci.



Mac OS X

Na górze ekranu komputera kliknij ikonę Wi-Fi. Zostanie wyświetlona lista identyfikatorów SSID. Połączona sieć jest oznaczona znaczkiem wyboru.



Nieoczekiwana utrata możliwości drukowania przez sieć

Sprawdzanie środowiska sieciowego

- W przypadku zmiany punktu dostępu lub dostawcy usług ponownie skonfiguruj ustawienia sieci. Połącz komputer lub urządzenie inteligentne z siecią o tym samym identyfikatorze SSID co drukarka.
- Wyłącz urządzenia, które chcesz połączyć z siecią. Poczekaj około 10 s, a następnie włącz urządzenia w następującej kolejności: punkt dostępu, komputer lub urządzenie inteligentne, a następnie drukarka. Przenieś drukarkę i komputer lub urządzenie inteligentne bliżej punktu dostępu, aby ułatwić komunikację radiową, a następnie ponownie spróbuj skonfigurować ustawienia sieci.

Sprawdzanie komputera

System Windows: kliknij opcję **Kolejka wydruku** na karcie **Konserwacja** sterownika drukarki, a następnie wykonaj poniższe czynności.

- Upewnij się, że nie ma żadnych wstrzymanych zadań drukowania.
Anuluj drukowanie, jeśli to konieczne.
- Sprawdź, czy drukarka nie jest offline albo nie oczekuje na zadanie drukowania.
Jeżeli drukarka jest offline lub oczekuje na zadanie drukowania, wyczyść ustawienie offline lub oczekującego zadania w menu **Drukarka**.
- Sprawdź, czy drukarka jest ustawiona jako domyślna w menu **Drukarka** (przy elemencie menu powinno być widoczne zaznaczenie).
Jeżeli drukarka nie jest ustawiona jako drukarka domyślna, zmień to.
- Sprawdź, czy w opcji **Właściwości drukarki > Port** jest wybrany prawidłowy port.

Sprawdzanie raportu połączenia sieciowego

Dotknij pozycji **Ustaw. > Ustawienia ogólne > Ustawienia sieciowe > Sprawdzanie połączenia**, a następnie wydrukuj raport połączenia sieciowego. Jeśli w raporcie jest widoczny błąd połączenia sieciowego, przejrzyj raport połączenia sieciowego, a następnie postępuj zgodnie z instrukcjami na wydruku.

Sprawdzanie połączenia sieciowego komputera

Spróbuj uzyskać dostęp do innej witryny z komputera, aby upewnić się, że ustawienia sieci komputera są poprawne. Jeśli nie można uzyskać dostępu do żadnej witryny, oznacza to problem z komputerem. Sprawdź połączenie sieciowe komputera.

Powiązane informacje

- ➔ „Sprawdzanie identyfikatora SSID sieci połączonej z drukarką” na stronie 186
- ➔ „Drukowanie raportu połączenia sieciowego” na stronie 35
- ➔ „Komunikaty i rozwiązania w raporcie połączenia sieciowego” na stronie 36
- ➔ „Sterownik drukarki dla systemu Windows” na stronie 167

Nieoczekiwana utrata możliwości drukowania przez połączenie USB

- Odłącz kabel USB od komputera. Kliknij prawym przyciskiem ikonę drukarki na komputerze, a następnie wybierz polecenie **Usuń urządzenie**. Następnie podłącz kabel USB do komputera i ponów próbę drukowania. Jeśli drukowanie jest możliwe, konfiguracja została zakończona.
- Ponownie skonfiguruj połączenie USB, wykonując czynności z rozdziału [Zmiana metody połączenia na komputerze] w tym podręczniku.

Powiązane informacje

- ➔ [„Zmiana metody połączenia na komputer” na stronie 40](#)

Nie można drukować z telefonu iPhone ani tabletu iPad

- Połącz telefon iPhone lub tablet iPad z tą samą siecią (SSID), z którą połączona jest drukarka.
- W poniższym menu włącz ustawienie **Autom. wyświetlanie ustaw. papieru**.
Ustaw. > Ustawienia ogólne > Ustaw. drukarki > Ust. źr. papieru > Autom. wyświetlanie ustaw. papieru
- Włącz ustawienie AirPrint w aplikacji Web Config.

Powiązane informacje

- ➔ [„Połączenie z urządzeniem inteligentnym” na stronie 27](#)
- ➔ [„Web Config” na stronie 165](#)

Problemy z wydrukiem

Wydruk jest pomarszczony lub brak kolorów

Jeśli drukarka przez długi czas nie była używana, mogą być zatkane dysze głowicy drukującej i mogą nie być wychodzić krople tuszu. Wykonaj test dysz, a następnie wyczyść głowicę drukującą, jeśli którakolwiek z dysz głowicy drukującej jest zatkana.

Powiązane informacje

- ➔ [„Sprawdzanie i czyszczenie głowicy drukującej” na stronie 148](#)

Pojawiają się paski lub nieoczekiwane kolory

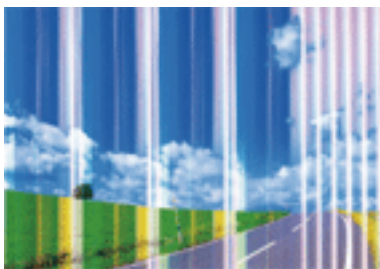

Dysze głowicy drukującej mogą być zatkane. Przeprowadź test dysz w celu sprawdzenia, czy dysze głowicy drukującej nie są zatkane. Oczyszczyć głowicę drukującą, jeśli którakolwiek z dysz głowicy drukującej jest zatkana.

Powiązane informacje

➔ [„Sprawdzanie i czyszczenie głowicy drukującej” na stronie 148](#)

Kolorowe prążki pojawiają się w odstępach około 1.1 cm

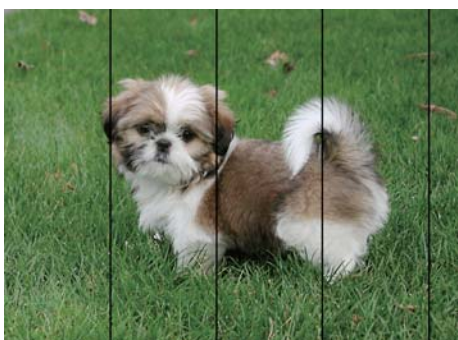

- Wybierz odpowiednie ustawienie typu papieru dla typu papieru załadowanego w drukarce.
- Wyrównaj głowicę drukującą przy użyciu funkcji **Wyrównanie w poziomie**.
- Podczas drukowania na zwykłym papierze wybierz ustawienie wyższej jakości.

Powiązane informacje

- ➔ [„Lista rodzajów papieru” na stronie 46](#)
- ➔ [„Wyrównywanie głowicy drukującej” na stronie 150](#)

Rozmazane wydruki, pionowe paski lub nieprawidłowe wyrównanie



enthalten alle
 i Aufdruck. W
 ↓ 5008 "Regel

Wyrównaj głowicę drukującą przy użyciu funkcji **Wyrówn. w pionie**.

Powiązane informacje

➔ „Wyrównywanie głowicy drukującej” na stronie 150

Jakość wydruku nie ulega poprawie, nawet po wyrównaniu głowicy drukującej

Podczas drukudwukierunkowego (lub o dużej szybkości) głowica drukująca drukuje, poruszając się w obu kierunkach, w związku z czym linie pionowe mogą nie być wyrównane. Jeżeli jakość wydruku nie poprawia się, wyłącz ustawienie drukowania dwukierunkowego (lub o dużej szybkości). Wyłączenie tego ustawienia może spowolnić drukowanie.

Panel sterowania

Wyłącz pozycję **Dwukier.** na ekranie **Ustaw. > Ustawienia ogólne > Ustaw. drukarki**.

Windows

Usuń zaznaczenie opcji **Duża szybkość** w zakładce **Więcej opcji** sterownika drukarki.

Mac OS X

Z menu  > **Drukarki i skanery** (lub **Drukowanie i skanowanie, Drukarka i faks**) wybierz pozycję **Preferencje systemowe**, a następnie wybierz drukarkę. Kliknij opcję **Opcje i materiały > Opcje** (lub **Sterownik**). Wybierz ustawienie **Wyłączone opcji Drukowanie z dużą szybkością**.

Powiązane informacje

➔ „Opcje menu Urządź. pamięci” na stronie 62

Słaba jakość wydruku

Jeśli jakość wydruku jest niska z powodu rozmycia, widocznych pasów, brakujących kolorów, wyblakłych kolorów, nieprawidłowego wyrównania, wykonaj w razie potrzeby poniższe czynności.

Sprawdzanie drukarki

Wykonaj test dysz, a następnie wyczyść głowicę drukującą, jeśli którakolwiek z dysz głowicy drukującej jest zatkana.

Rozwiązywanie problemów

- Wyrównaj głowicę drukującą.

Sprawdzanie papieru

- Używaj papieru obsługiwanego przez tę drukarkę.
- Nie drukuj na wilgotnym, uszkodzonym lub zbyt starym papierze.
- Jeśli papier jest zawinięty lub koperta jest napełniona powietrzem, spłaszcz je.
- Nie układaj papieru w stos od razu po drukowaniu.
- Całkowicie wysusz wydruki, zanim je schowasz lub zaprezentujesz. Podczas suszenia wydruków unikaj bezpośredniego światła słonecznego, nie używaj suszarki ani nie dotykaj zadrukowanej strony papieru.
- Do drukowania obrazów i zdjęć firma Epson zaleca użycie oryginalnego papieru Epson, a nie zwykłego papieru. Drukuj na stronie oryginalnego papieru Epson przeznaczonej do druku.

Sprawdzanie ustawień drukowania

- Wybierz odpowiednie ustawienie typu papieru dla typu papieru załadowanego w drukarce.
- Drukuj przy użyciu ustawienia wyższej jakości.
- Jeśli wybrano **Standardowy-Jaskrawy** jako ustawienie jakości w sterowniku drukarki w systemie Windows, zmień je na **Standardowy**. Jeśli wybrano **Normalny-Jaskrawy** jako ustawienie jakości w sterowniku drukarki w systemie Mac OS X, zmień je na **Normalny**.

Sprawdzanie wkładu z tuszem

- Firma Epson zaleca zużycie pojemnika z tuszem przed upływem daty wydrukowanej na opakowaniu.
- W celu uzyskania najlepszych rezultatów pojemnik z tuszem należy zużyć w ciągu sześciu miesięcy od otwarcia opakowania.
- Należy używać oryginalnych pojemników z tuszem firmy Epson. W produkcji kolory są dopasowywane na podstawie oryginalnych pojemników z tuszem firmy Epson. Używanie nieoryginalnych pojemników może powodować obniżenie jakości wydruku.

Powiązane informacje

- ➔ [„Sprawdzanie i czyszczenie głowicy drukującej” na stronie 148](#)
- ➔ [„Wyrównywanie głowicy drukującej” na stronie 150](#)
- ➔ [„Dostępne papiery i pojemności” na stronie 45](#)
- ➔ [„Lista rodzajów papieru” na stronie 46](#)
- ➔ [„Środki ostrożności dotyczące postępowania z papierem” na stronie 44](#)

Papier jest poplamiony lub przetarty

- Kiedy pojawiają się poziome paski lub na górze albo dole papieru rozmazuje się tusz, załaduj papier w odpowiednim kierunku lub dosuń prowadnicę krawędzi do krawędzi papieru.

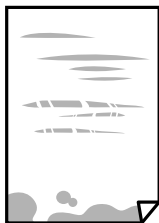

- Kiedy pojawiają się pionowe paski lub na papierze rozmazuje się tusz, wyczyść drogę papieru.



- Połóż arkusze papieru na płaskiej powierzchni, aby sprawdzić, czy papier jest pozwijany. W takim przypadku wyprostuj go.
- Jeśli gruby papier marszczy się, włącz opcję zmniejszenia rozmazywania tuszu. Po włączeniu tej opcji jakość druku może się obniżyć lub drukowanie może potrwać dłużej.
 - Panel sterowania
Na ekranie głównym dotknij pozycji **Ustaw.** > **Ustawienia ogólne** > **Ustaw. drukarki**, a następnie wybierz pozycję **Gruby papier**.
 - Windows
Kliknij **Ustawienia zaawansowane** na karcie **Konserwacja** sterownika drukarki, a następnie wybierz **Gruby papier i koperty**.
 - Mac OS X
Z menu  > **Drukarki i skanery** (lub **Drukowanie i skanowanie, Drukarka i faks**) wybierz pozycję **Preferencje systemowe**, a następnie wybierz drukarkę. Kliknij opcję **Opcje i materiały** > **Opcje** (lub **Sterownik**). Wybierz ustawienie **Włączone** opcji **Gruby papier i koperty**.
- Wykonując ręczne drukowanie dwustronne, przed ponownym załadowaniem papieru upewnij się, że tusz całkowicie wyschnął.

Powiązane informacje

- ➔ „Ładowanie papieru do Kasety na papier” na stronie 47
- ➔ „Czyszczenie ścieżki papieru z tuszu” na stronie 151

Na papierze rozmazał się tusz podczas drukowania dwustronnego

Podczas korzystania z funkcji automatycznego dwustronnego drukowania oraz drukowania danych o dużej gęstości, takich jak obrazy i wykresy, ustaw mniejszą gramaturę i dłuższy czas schnięcia.

Rozwiązywanie problemów

Powiązane informacje

- ➔ „Drukowanie na obu stronach papieru” na stronie 68
- ➔ „Ustaw. drukarki” na stronie 157

Wydrukowane zdjęcia są lepkie

Prawdopodobnie drukujesz po niewłaściwej stronie papieru fotograficznego. Sprawdź, czy drukujesz po stronie przeznaczonej do druku.

W przypadku drukowania po nieprawidłowej stronie papieru fotograficznego należy oczyścić ścieżkę papieru.

Powiązane informacje

- ➔ „Czyszczenie ścieżki papieru z tuszu” na stronie 151

Obrazy lub zdjęcia są drukowane w nieoczekiwanych kolorach

W przypadku drukowania z panelu sterowania lub ze sterownika drukarki Windows następuje domyślne zastosowanie ustawienia automatycznego wyrównania zdjęć Epson zależnie od formatu papieru. Zmień to ustawienie.

Panel sterowania

Zmień ustawienie **Popr.** w obszarze **Auto** na dowolną inną opcję. Jeżeli zmiana ustawienia nie działa, wybierz ustawienie **Poprawianie wył.** dla opcji **Popr.**

Windows sterownik drukarki

Na karcie **Więcej opcji** wybierz pozycję **Niestandardowy** z listy **Korekta koloru**, a następnie kliknij przycisk **Zaawansowane**. Zmień ustawienie **Korekta sceny** w obszarze **Automatyczna korekcja** na dowolną inną opcję. Jeśli zmiana ustawienia nie da oczekiwanych rezultatów, użyj innej metody korekty kolorów niż **PhotoEnhance** w obszarze **Zarządzanie kolorami**.

Powiązane informacje

- ➔ „Opcje menu Urządz. pamięci” na stronie 62
- ➔ „Dostosowanie kolorów wydruku” na stronie 81

Nie można drukować bez marginesów

W ustawieniach drukowania wprowadź ustawienie drukowania bez obramowania. Jeśli wybrany zostanie typ papieru, który nie umożliwia drukowania bez obramowania, nie można wybrać opcji **Bez obramowania**. Wybierz typ papieru, który obsługuje drukowanie bez obramowania.

Powiązane informacje

- ➔ „Zaawansowane opcje menu dotyczące kopiowania” na stronie 90
- ➔ „Podstawy drukowania — Windows” na stronie 64
- ➔ „Podstawy drukowania — Mac OS X” na stronie 66

Podczas drukowania bez obramowania obcinane są krawędzie obrazu

Podczas drukowania bez obramowania obraz zostaje nieznacznie powiększony, a obszar wystający jest obcinany. Wybierz opcję mniejszego powiększenia.

Panel sterowania

Zmień ustawienie **Powiększ..**

Windows

Kliknij **Ustawienia** obok przycisku wyboru **Bez obramowania** w zakładce sterownika drukarki **Główne**, a następnie zmień ustawienia.

Mac OS X

Zmień ustawienie **Rozszerzenie** z okna dialogowego drukowania menu **Ustawienia druku**.

Powiązane informacje

➔ [„Zaawansowane opcje menu dotyczące kopiowania” na stronie 90](#)

Pozycja, rozmiar lub marginesy wydruku są nieprawidłowe

Włóż papier w odpowiednim kierunku, a następnie przesun prowadnice krawędzi w kierunku brzegów papieru.

Podczas umieszczenia oryginałów na szyba skanera wyrównaj róg oryginału z rogiem oznaczonym symbolem na obudowie szyba skanera. Jeśli krawędzie kopii są przycinane, odsuń oryginał nieznacznie od narożnika.

Podczas umieszczenia oryginałów na szyba skanera wyczyść szyba skanera i pokrywę dokumentów. Jeżeli na szybie są plamy lub kurz, obszar kopiowania może objąć te zabrudzenia, co spowoduje niewłaściwą pozycję kopiowania lub pomniejszenie obrazu.

Wybierz odpowiedni **Rozmiar dok.** w ustawieniach kopiowania.

Wybierz właściwe ustawienie rozmiaru papieru.

Dostosuj ustawienie marginesu w aplikacji, tak aby mieściło się w obszarze przeznaczonym do drukowania.

Powiązane informacje

➔ [„Ładowanie papieru do Kasety na papier” na stronie 47](#)

➔ [„Umieszczanie oryginałów na Szyby skanera” na stronie 53](#)

➔ [„Czyszczenie Szyby skanera” na stronie 153](#)

➔ [„Obszar drukowania” na stronie 211](#)

Wydrukowane znaki są nieprawidłowe lub zniekształcone

Podłącz drukarkę do komputera za pomocą przewodu USB.

Anuluj wszelkie wstrzymane zadania drukowania.

Podczas drukowania nie włączaj ręcznie trybu **Hibernacji** ani **Uśpienia** w komputerze. Strony ze zniekształconym tekstem mogą być wydrukowane po ponownym uruchomieniu komputera.

Rozwiązywanie problemów

- W przypadku używania sterownika drukarki używanego poprzednio znaki drukowane mogą być zniekształcone. Upewnij się, że sterownik drukarki jest przeznaczony do tej drukarki. Sprawdź nazwę drukarki na górze okna sterownika drukarki.

Powiązane informacje

- ➔ [„Anulowanie drukowania” na stronie 87](#)

Drukowany obraz jest odwrócony

Wyczyść ustawienia obrazu lustrzanego w sterowniku drukarki lub w aplikacji.

- Windows
Usuń zaznaczenie opcji **Obraz lustrzany** na karcie **Więcej opcji** sterownika drukarki.
- Mac OS X
Usuń zaznaczenie opcji **Obraz lustrzany** w menu **Ustawienia druku** okna dialogowego drukowania.

Mozaikowe wzory na wydrukach

Drukując obrazy lub zdjęcia, korzystaj z danych o wysokiej rozdzielczości. Rozdzielczość obrazów na stronach internetowych jest często niska, mimo że wyglądają wystarczająco dobrze na wyświetlaczu, dlatego jakość wydruku może się obniżyć.

Na skopiowanym obrazie pojawiają się nierówne kolory, rozmazania, kropki lub linie proste

- Oczyszczyć ścieżkę papieru.
- Oczyszczyć szyba skanera.
- Oczyszczyć ADF.
- Podczas umieszczania oryginałów na szyba skanera nie dociskaj zbyt mocno oryginału ani pokrywy dokumentów.
- Gdy na papierze pojawią się rozmazania, zmniejsz ustawienie gęstości kopiowania.

Powiązane informacje

- ➔ [„Czyszczenie ścieżki papieru z tuszu” na stronie 151](#)
- ➔ [„Czyszczenie Szyby skanera” na stronie 153](#)
- ➔ [„Czyszczenie automatycznego podajnika dokumentów \(ADF\)” na stronie 152](#)
- ➔ [„Podstawowe opcje menu dotyczące kopiowania” na stronie 89](#)

Na skopiowanym obrazie widoczna jest mora (pomarszczenie lub siatka)

Zmień ustawienie zmniejszania i powiększania lub umieść oryginał pod nieco innym kątem.

Powiązane informacje

➔ „Podstawowe opcje menu dotyczące kopiowania” na stronie 89

Na skopiowanym obrazie widoczny jest obraz drugiej strony oryginału

- Jeżeli oryginał jest cienki, należy go umieścić na szyba skanera, a następnie umieścić na nim kartkę czarnego papieru.
- Zmniejsz gęstość kopiowania na panelu sterowania.

Powiązane informacje

➔ „Podstawowe opcje menu dotyczące kopiowania” na stronie 89

Nie można usunąć problemu z wydrukiem

Jeżeli żadne rozwiązania nie pomogły zlikwidować problemu, spróbuj odinstalować i ponownie zainstalować sterownik drukarki.

Powiązane informacje

➔ „Odinstalowywanie aplikacji” na stronie 174

➔ „Instalowanie aplikacji” na stronie 176

Inne problemy z drukowaniem

Zbyt wolne drukowanie

- Zamknij wszystkie niepotrzebne aplikacje.
- Obniż ustawienie jakości. Drukowanie w wysokiej jakości zmniejsza szybkość drukowania.
- Włącz ustawienie drukowania dwukierunkowego (lub o dużej szybkości). Kiedy to ustawienie jest włączone, głowica drukująca drukuje, poruszając się w obu kierunkach, w związku z czym zwiększa się szybkość drukowania.
 - Panel sterowania
Na ekranie głównym dotknij pozycji **Ustaw.** > **Ustawienia ogólne** > **Ustaw. drukarki** > **Dwukier.**, a następnie włącz opcję.
 - Windows
Wybierz ustawienie **Duża szybkość** na karcie **Więcej opcji** sterownika drukarki.
 - Mac OS X
Z menu  > **Drukarki i skanery** (lub **Drukowanie i skanowanie**, **Drukarka i faks**) wybierz pozycję **Preferencje systemowe**, a następnie wybierz drukarkę. Kliknij opcję **Opcje i materiały** > **Opcje** (lub **Sterownik**). Wybierz ustawienie **Włączone** opcji **Drukowanie z dużą szybkością**.

Rozwiązywanie problemów

- Wyłącz tryb cichy. Funkcja ta obniża szybkość drukowania.

- Panel sterowania

Na ekranie głównym dotknij ikony , a następnie wyłącz opcję **Tryb cichy**.

- Windows

Wybierz **Wyłączone** jako ustawienie opcji **Tryb cichy** na karcie **Główne** sterownika drukarki.

- Mac OS X

Z menu  > **Drukarki i skanery** (lub **Drukowanie i skanowanie**, **Drukarka i faks**) wybierz pozycję **Preferencje systemowe**, a następnie wybierz drukarkę. Kliknij opcję **Opcje i materiały** > **Opcje** (lub **Sterownik**). Wybierz ustawienie **Wyłączone** opcji **Tryb cichy**.

Szybkość drukowania drastycznie spada podczas drukowania bez przerwy

Szybkość drukowania spada, aby zapobiec przegrzaniu i uszkodzeniu mechanizmu drukarki. Można jednak kontynuować drukowanie. Aby drukarka wróciła do normalnej szybkości drukowania, należy pozostawić urządzenie bezczynne przez co najmniej 30 minut. Szybkość drukowania nie wraca do normalnej wartości, jeśli zasilanie będzie wyłączone.

Nie można anulować drukowania z komputera z systemem operacyjnym Mac OS X v10.6.8

Aby wstrzymać drukowanie ze swojego komputera, wprowadź poniższe ustawienia.

Uruchom Web Config, a następnie wybierz **Port9100** jako opcję **Protokołu najwyższego priorytetu** w **Ustawieniu AirPrint**. Należy wybrać opcję **Preferencje systemowe** z menu  > **Drukarki i skanery** (lub **Drukowanie i skanowanie**, **Drukarka i faks**), usunąć drukarkę, a następnie dodać ją ponownie.

Nie można rozpocząć skanowania

- Jeżeli do skanowania używany jest podajnik ADF, sprawdź, czy pokrywa dokumentów i pokrywa podajnika ADF są zamknięte.
- Podłącz drukarkę do komputera za pomocą przewodu USB. Jeżeli korzystasz z koncentratora USB, spróbuj bezpośrednio podłączyć drukarkę do komputera.
- Przy skanowaniu z wysoką rozdzielczością przez sieć może wystąpić błąd komunikacji. Zmniejsz rozdzielczość.
- Upewnij się, że w programie Epson Scan 2 została wybrana poprawna drukarka (skaner).

Sprawdź, czy drukarka jest rozpoznawana w systemie Windows

W systemie Windows sprawdź, czy drukarka (skaner) jest widoczna w oknie **Skanery i aparaty**. Drukarka (skaner) powinna być wyświetlana jako „EPSON XXXXX (nazwa drukarki)”. Jeżeli drukarka (skaner) nie jest widoczna, odinstaluj i zainstaluj ponownie Epson Scan 2. Wykonaj następujące czynności, aby uzyskać dostęp do okna **Skanery i aparaty**.

Rozwiązywanie problemów

Windows 10

Kliknij prawym przyciskiem myszy przycisk Start lub naciśnij i przytrzymaj go, wybierz polecenie **Panel sterowania**, wpisz w polu wyszukiwania „skanery i aparaty”, kliknij pozycję **Wyświetl skanery i aparaty fotograficzne**, a następnie sprawdź, czy drukarka jest widoczna.

Windows 8.1/Windows 8/Windows Server 2012 R2/Windows Server 2012

Wybierz pozycje **Pulpit > Ustawienia > Panel sterowania**, wpisz w polu wyszukiwania „skanery i aparaty fotograficzne”, kliknij pozycję **Pokaż skanery i aparaty fotograficzne**, a następnie sprawdź, czy drukarka jest widoczna.

Windows 7/Windows Server 2008 R2

Kliknij przycisk Start i wybierz polecenie **Panel sterowania**, wpisz w polu wyszukiwania „skanery i aparaty”, kliknij pozycję **Wyświetl skanery i aparaty fotograficzne**, a następnie sprawdź, czy drukarka jest widoczna.

Windows Vista/Windows Server 2008

Kliknij przycisk Start, wybierz kolejno polecenia **Panel sterowania > Sprzęt i dźwięk > Skanery i aparaty fotograficzne**, a następnie sprawdź, czy drukarka jest widoczna.

Windows XP/Windows Server 2003 R2/Windows Server 2003

Kliknij przycisk Start, wybierz kolejno polecenia **Panel sterowania > Drukarki i inny sprzęt > Skaner i aparaty fotograficzne**, a następnie sprawdź, czy drukarka jest widoczna.

Powiązane informacje

➔ [„Odinstalowywanie aplikacji” na stronie 174](#)

➔ [„Instalowanie aplikacji” na stronie 176](#)

Problemy z zeskanowanym obrazem

Nierówne kolory, zabrudzenia, plamy, itp. widoczne podczas skanowania na szybie skanera

Wyczyść szybę skanera.

Usuń wszystkie zanieczyszczenia lub zabrudzenia przyczepione do oryginału.

Nie dociskaj zbyt mocno oryginału lub pokrywy dokumentu. Dociskanie ze zbyt dużą siłą może spowodować rozmazanie, smugi i plamy.

Powiązane informacje

➔ [„Czyszczenie Szyby skanera” na stronie 153](#)

Podczas skanowania z ADF pojawiają się linie proste.

Oczyść ADF.

Linie proste mogą pojawiać się na obrazie, gdy zanieczyszczenia lub zabrudzenia przedostaną się do ADF.

Usuń wszystkie zanieczyszczenia lub zabrudzenia przyczepione do oryginału.

Rozwiązywanie problemów

Powiązane informacje

➔ „Czyszczenie automatycznego podajnika dokumentów (ADF)” na stronie 152

Niska jakość obrazu

- W programie Epson Scan 2 dostosuj obraz za pomocą ustawień na karcie **Ustawienia zaawansowane**, a następnie zeskanuj.
- Jeśli rozdzielczość jest niska, spróbuj zwiększyć rozdzielczość, a następnie ponów skanowanie.

Powiązane informacje

➔ „Skanowanie w aplikacji Epson Scan 2” na stronie 107

W tle obrazów pojawia się przebitka

Obrazy znajdujące się po drugiej stronie oryginału mogą pojawić się na zeskanowanym obrazie.

- W Epson Scan 2 wybrać zakładkę **Ustawienia zaawansowane**, a następnie wybrać **Jaskrawość**.
Funkcja ta może nie być dostępna w zależności od ustawień w zakładce **Ustawienia główne > Typ obrazu** lub zakładce **Ustawienia zaawansowane**.
- W Epson Scan 2 wybrać zakładkę **Ustawienia zaawansowane**, a następnie **Opcja Obrazu > Wzmocnienie tekstu**.
- Podczas skanowania ze szyby skanera położyć na oryginał czarną kartkę papieru lub podkładkę na biurko.

Powiązane informacje

➔ „Skanowanie w aplikacji Epson Scan 2” na stronie 107

➔ „Umieszczanie oryginałów” na stronie 51

Tekst jest niewyraźny

- W Epson Scan 2 wybrać zakładkę **Ustawienia zaawansowane**, a następnie **Opcja Obrazu > Wzmocnienie tekstu**.
- W Epson Scan 2 kiedy **Typ obrazu** w zakładce **Ustawienia główne** jest ustawiony na **Czarno-biały**, dostosować **Próg** w zakładce **Ustawienia zaawansowane**. Po zwiększeniu **Próg** kolor czarny staje się bardziej głęboki.
- W przypadku niskiej rozdzielczości można ją zwiększyć, a następnie przeprowadzić skanowanie.

Powiązane informacje

➔ „Skanowanie w aplikacji Epson Scan 2” na stronie 107

Pojawiają się wzory mory (cienie w formie siatki)

Jeżeli oryginał jest dokumentem drukowanym, na zeskanowanym obrazie mogą pojawić się wzory mory (cienie podobne do siatki).

Rozwiązywanie problemów

- ❑ W zakładce **Ustawienia zaawansowane** w programie Epson Scan 2 wybierz **Usuwanie mory**.



- ❑ Zmień rozdzielczość i zeskanuj ponownie.

Powiązane informacje

- ➔ [„Skanowanie w aplikacji Epson Scan 2” na stronie 107](#)

Nie można zeskanować poprawnego obszaru na szybie skanera

- ❑ Upewnić się, że oryginał na szybie skanera jest ułożony poprawnie względem oznaczeń.
- ❑ Jeżeli nie ma krawędzi zeskanowanego obrazu, lekko odsunąć oryginał od krawędzi szyby skanowania.
- ❑ Przed skanowaniem z panelu kontrolnego i wyborem funkcji automatycznego przycinania obszaru skanowania z szyby skanera i pokrywy dokumentów usunąć wszelkie śmieci lub brud. Jeżeli wokół oryginału znajdują się jakiegokolwiek śmieci lub brud, są one obejmowane przez zwiększony zakres skanowania.

Powiązane informacje

- ➔ [„Umieszczanie oryginałów” na stronie 51](#)
- ➔ [„Czyszczenie Szyby skanera” na stronie 153](#)

Tekst nie jest właściwie rozpoznawany podczas zapisywania jako PDF z opcją przeszukiwania

- ❑ W oknie **Opcje formatu obrazu** w Epson Scan 2 sprawdzić, czy **Język Tekstu** jest ustawiony poprawnie w zakładce **Tekst**.
- ❑ Sprawdzić, czy oryginał jest ułożony prosto.
- ❑ Użyć oryginału z wyraźnym tekstem. Jakość rozpoznawania tekstu może się obniżyć w przypadku podanych niżej oryginałów.
 - ❑ Oryginały, które zostały parokrotnie skopiowane
 - ❑ Oryginały otrzymane faksem (z niską rozdzielczością)
 - ❑ Oryginały, na których odstępów między literami lub liniami są za małe
 - ❑ Oryginały z liniami wprowadzonymi na tekst lub z podkreślonym tekstem
 - ❑ Oryginały z ręcznie napisanym tekstem
 - ❑ Oryginały z załamaniami lub pomarszczeniami
- ❑ W Epson Scan 2 kiedy **Typ obrazu** w zakładce **Ustawienia główne** jest ustawiony na **Czarno-biały**, dostosować **Próg** w zakładce **Ustawienia zaawansowane**. Po zwiększeniu **Próg** obszar czarnego koloru powiększa się.

Rozwiązywanie problemów

- W Epson Scan 2 wybrać zakładkę **Ustawienia zaawansowane**, a następnie **Opcja Obrazu > Wzmocnienie tekstu**.

Powiązane informacje

- ➔ „Skanowanie w aplikacji Epson Scan 2” na stronie 107

Nie można rozwiązać problemów z zeskanowanym obrazem

Jeżeli żadne rozwiązania nie pomogły zlikwidować problemu, przywróć domyślne ustawienia programu Epson Scan 2 za pomocą narzędzia Epson Scan 2 Utility.

Uwaga:

Epson Scan 2 Utility to aplikacja dostarczana wraz z programem Epson Scan 2.

- Uruchom aplikację Epson Scan 2 Utility.
 - Windows 10
Kliknij przycisk Start i wybierz polecenia **EPSON > Epson Scan 2 Utility**.
 - Windows 8.1/Windows 8/Windows Server 2012 R2/Windows Server 2012
Wpisz nazwę aplikacji w panelu wyszukiwania, po czym wybierz wyświetloną ikonę.
 - Windows 7/Windows Vista/Windows XP/Windows Server 2008 R2/Windows Server 2008/Windows Server 2003 R2/Windows Server 2003
Kliknij przycisk Start, a następnie wybierz polecenia **Wszystkie programy** lub **Programy > EPSON > Epson Scan 2 > Epson Scan 2 Utility**.
 - Mac OS X
Wybierz opcję **Idź > Aplikacje > Epson Software > Epson Scan 2 Utility**.
- Wybierz kartę **Inne**.
- Kliknij przycisk **Resetuj**.

Uwaga:

Jeżeli zainicjowanie nie rozwiąże problemu, odinstaluj i ponownie zainstaluj aplikację Epson Scan 2.

Powiązane informacje

- ➔ „Odinstalowywanie aplikacji” na stronie 174
- ➔ „Instalowanie aplikacji” na stronie 176

Inne problemy ze skanowaniem

Skanowanie przebiega wolno

- Zmniejsz rozdzielczość, a następnie ponownie wykonaj skanowanie. Gdy rozdzielczość jest wysoka, skanowanie może trwać dłużej.
- Szybkość skanowania może być ulec zmniejszeniu zależnie od funkcji regulacji obrazu w Epson Scan 2.

Rozwiązywanie problemów

- Na ekranie **Konfiguracja**, który jest wyświetlany poprzez kliknięcie przycisku  w Epson Scan 2, jeżeli jest ustawiona opcja **Tryb cichy** na karcie **Skanuj**, szybkość skanowania może ulec zmniejszeniu.

Powiązane informacje

- ➔ [„Skanowanie w aplikacji Epson Scan 2” na stronie 107](#)

Nie można wysłać przez e-mail zeskanowanego obrazu

Upewnij się, że zostały skonfigurowane ustawienia serwera e-mail.

Skanowanie zatrzymuje się podczas skanowania do formatu PDF/Multi-TIFF

- Skanując za pomocą programu Epson Scan 2 można zeskanować w sposób ciągły maksymalnie 999 stron w formacie PDF i maksymalnie 200 stron w formacie Multi-TIFF. Podczas skanowania z użyciem panelu sterowania możesz w sposób ciągły skanować do 50 stron przy skanowaniu jednostronnym za pomocą podajnika ADF i do 100 stron przy skanowaniu dwustronnym przy użyciu podajnika ADF oraz podczas skanowania z użyciem szyba skanera.
- Podczas skanowania dużych ilości materiałów zalecamy skanowanie w skali szarości.
- Zwiększ ilość wolnego miejsca na twardym dysku komputera. Skanowanie może się zatrzymać, gdy ilość wolnego miejsca jest niewystarczająca.
- Spróbuj skanować z mniejszą rozdzielczością. Skanowanie zatrzymuje się po osiągnięciu limitu całkowitego rozmiaru danych.

Powiązane informacje

- ➔ [„Skanowanie w aplikacji Epson Scan 2” na stronie 107](#)

Problemy z wysyłaniem i odbieraniem faksów

Nie można wysłać lub odbierać faksów

- Użyj polecenia **Spr. łącz. faksu** na panelu sterowania, aby uruchomić automatyczną kontrolę połączenia faksu. Wypróbuj rozwiązania podane na wydrukowanym raporcie.
- Sprawdź kod błędu przy nieudanym zadaniu faksowania i wypróbuj rozwiązania podane na liście kodów błędów.
- Sprawdź ustawienie **Typ linii**. Zmiana opcji na **PBX** może rozwiązać problem. Jeżeli używany system telefoniczny wymaga podania kodu dostępu do zewnętrznej linii, zarejestruj kod w drukarce, a następnie podczas wysyłania na początku numeru faksu wpisz znak # (krzyżyk).
- Jeśli wystąpi błąd komunikacji, na panelu sterowania zmień ustawienie **Szybki faksu na Wolna (9600 b/s)**.
- Podłącz telefon do ściennego gniazdka telefonicznego, aby sprawdzić, czy działa ono prawidłowo. Jeśli nie możesz nawiązywać ani odbierać połączeń, skontaktuj się z firmą telefoniczną.

Rozwiązywanie problemów



- ❑ Aby podłączyć linię telefoniczną DSL, potrzebny jest modem DSL wyposażony w filtr. W przeciwnym wypadku na linii należy zainstalować osobny filtr DSL. Skontaktuj się ze swoim dostawcą DSL.
- ❑ Jeżeli łączysz się z linią telefoniczną DSL, podłącz drukarkę bezpośrednio do ściennego gniazdka telefonicznego, aby sprawdzić, czy drukarka może wysyłać fakсы. Jeśli tak, przyczyną problemu może być filtr DSL. Skontaktuj się ze swoim dostawcą DSL.
- ❑ Na panelu sterowania włącz ustawienie **ECM**. Po wyłączeniu **ECM** nie można odbierać ani wysyłać kolorowych faksów.
- ❑ Aby wysyłać i odbierać fakсы za pośrednictwem komputera sprawdź, czy drukarka jest podłączona do niego za pośrednictwem kabla USB lub sieci oraz czy w komputerze zainstalowany został sterownik PC-FAX. Sterownik PC-FAX został zainstalowany razem z FAX Utility.
- ❑ W systemie Windows sprawdź, czy drukarka (faks) jest widoczna na liście **Urządzenia i drukarki, Drukarka lub Drukarki i inny sprzęt**. Drukarka (faks) jest wyświetlana jako „EPSON XXXXX (FAX)”. Jeżeli drukarka (faks) nie jest widoczna, odinstaluj i zainstaluj ponownie FAX Utility. Wykonaj następujące czynności, aby wyświetlić listę **Urządzenia i drukarki, Drukarki lub Drukarki i inny sprzęt**.
 - ❑ Windows 10

Kliknij prawym przyciskiem myszy przycisk Start lub naciśnij i przytrzymaj go, a następnie wybierz kolejno **Panel sterowania > Wyświetl urządzenia i drukarki** w menu **Sprzęt i dźwięk**.
 - ❑ Windows 8.1/Windows 8

Wybierz kolejno opcje **Pulpit > Ustawienia > Panel sterowania > Wyświetl urządzenia i drukarki** w menu **Sprzęt i dźwięk** lub **Sprzęt**.
 - ❑ Windows 7

Kliknij przycisk Start i wybierz **Panel sterowania > Wyświetl urządzenia i drukarki** w menu **Sprzęt i dźwięk** lub **Sprzęt**.
 - ❑ Windows Vista

Kliknij przycisk Start i wybierz kolejno **Panel sterowania > Drukarki** w menu **Sprzęt i dźwięk**.
 - ❑ Windows XP

Kliknij przycisk Start i wybierz **Ustawienia > Panel sterowania > Drukarki i inny sprzęt > Drukarki i fakсы**.
- ❑ W systemie Mac OS X sprawdź poniższe ustawienia.
 - ❑ Wybierz **Preferencje systemowe** z menu  > **Drukarki i skanery** (lub **Drukowanie i skanowanie, Drukarka i faks**), a następnie upewnij się, że drukarka (faks) została wyświetlona. Drukarka (faks) jest wyświetlana jako „FAX XXXX (USB)” lub „FAX XXXX (IP)”. Jeżeli drukarka (faks) nie jest widoczna, kliknij przycisk [+], i zarejestruj drukarkę (faks).
 - ❑ Wybierz **Preferencje systemowe** z menu  > **Drukarki i skanery** (lub **Drukowanie i skanowanie, Drukarka i faks**), a następnie kliknij dwukrotnie drukarkę (faks). Jeśli praca drukarki jest wstrzymana, kliknij **Wznów** (lub **Wznów pracę drukarki**).

Powiązane informacje

- ➔ [„Podłączenie linii telefonicznej do drukarki” na stronie 113](#)
- ➔ [„Konfiguracja ustawień systemu telefonicznego PBX” na stronie 118](#)
- ➔ [„Spr. łącz. faksu” na stronie 135](#)
- ➔ [„Ustaw. podstawowe” na stronie 138](#)
- ➔ [„Odinstalowywanie aplikacji” na stronie 174](#)
- ➔ [„Instalowanie aplikacji” na stronie 176](#)

Nie można wysłać faksów

- ❑ Na panelu sterowania określ informacje nagłówkowe faksów wychodzących. Niektóre urządzenia faksujące automatycznie odrzucają fakсы przychodzące bez informacji nagłówkowych.
- ❑ Jeśli identyfikator osoby dzwoniącej został zablokowany, odblokuj go. Niektóre telefony i urządzenia faksujące automatycznie odrzucają anonimowe połączenia.
- ❑ Zapytaj odbiorcę, czy numer faksu jest poprawny i czy jego urządzenie jest gotowe na odbiór faksu.

Powiązane informacje

- ➔ „Ustaw. podstawowe” na stronie 138
- ➔ „Nie można wysłać lub odbierać faksów” na stronie 203

Nie można wysłać faksów do konkretnego odbiorcy

Jeżeli z powodu błędu nie możesz wysłać faksów do konkretnego odbiorcy, sprawdź, czy urządzenie użytkowane jest w następujący sposób.

- ❑ Jeśli urządzenie odbiorcy nie odbierze połączenia w ciągu 50 sekund od wybrania numeru przez drukarkę, połączenie zakończy się błędem. Aby sprawdzić, ile czasu mija do usłyszenia sygnału faksu, wybierz numer za pomocą podłączonego telefonu. Jeśli trwa to ponad 50 sekund, dodaj znaki pauzy po numerze faksu. Dotknij ikony , aby wpisać znak pauzy. Znakiem pauzy na ekranie jest myślnik. Jedna pauza trwa około trzech sekund. W razie potrzeby można dodać większą liczbę pauz.
- ❑ Jeśli odbiorca został wybrany z listy kontaktów, sprawdź, czy zarejestrowane informacje są prawidłowe. Jeśli informacje są prawidłowe, wybierz odbiorcę z listy kontaktów, dotknij pozycji **Edytuj** i zmień opcję **Szybki faksu** na **Wolna (9600 b/s)**.

Powiązane informacje

- ➔ „Wysyłanie faksów za pomocą klawiatury zewnętrznego aparatu telefonicznego” na stronie 121
- ➔ „Zarządzanie kontaktami” na stronie 56
- ➔ „Nie można wysłać lub odbierać faksów” na stronie 203

Nie można wysłać faksów o określonej godzinie

Ustaw prawidłową datę i godzinę na panelu sterowania.

Powiązane informacje

- ➔ „Wysyłanie faksów o określonej godzinie (Wyślij faks później)” na stronie 122
- ➔ „Ustaw. podstawowe” na stronie 156

Nie można odbierać faksów

- ❑ Jeśli wykupiono usługę przekazywania połączeń, drukarka może nie być w stanie odbierać faksów. Skontaktuj się z dostawcą usługi.
- ❑ Jeśli do drukarki nie podłączono telefonu, na panelu sterowania ustaw opcję **Tryb odbioru** na **Auto**.

Rozwiązywanie problemów

- ❑ W następujących warunkach, pamięć drukarki jest zapełniona i odbieranie faksów nie będzie możliwe. Informacje o obsłudze błędu zapełnienia pamięci, patrz rozwiązywanie problemów.
 - ❑ Liczba odebranych dokumentów osiągnęła poziom maksymalny wynoszący 100 dokumentów.
 - ❑ Pamięć drukarki jest zapełniona (100%).
- ❑ Sprawdź, czy numer faksu nadawcy jest zapisany na liście **Lista numerów odrzuconych**. Fakсы wysyłane z numerów, które zostały dodane do tej listy są blokowane, gdy opcja **Lista numerów odrzuconych** na ekranie **Faks odrzucony** jest włączona.
- ❑ Zapytaj nadawcę, czy informacje nagłówkowe są skonfigurowane na jego faksie. Fakсы niezawierające informacji nagłówkowych są blokowane, gdy opcja **Zablokowano pusty nagłówek faksu** na ekranie **Faks odrzucony** jest włączona.
- ❑ Sprawdź, czy numer faksu nadawcy jest zapisany na liście kontaktów. Fakсы wysyłane z numerów, które nie zostały dodane do tej listy są blokowane, gdy opcja **Niezarejestrow. kontakty** na ekranie **Faks odrzucony** jest włączona.

Powiązane informacje

- ➔ [„Ustaw. podstawowe” na stronie 138](#)
- ➔ [„Nie można wysłać lub odbierać faksów” na stronie 203](#)
- ➔ [„Wystąpił błąd zapełnienia pamięci” na stronie 206](#)

Nie można zapisać odebranych faksów na urządzeniu pamięci

Sprawdź, czy urządzenie pamięci jest podłączone do drukarki, a następnie zweryfikuj opcje na ekranie **Ustaw. odbioru**.

Powiązane informacje

- ➔ [„Zapisywanie odebranych faksów w pamięci zewnętrznej” na stronie 130](#)

Wystąpił błąd zapełnienia pamięci

- ❑ Jeśli w drukarce ustawiono opcję zapisu odebranych faksów w skrzynce odbiorczej, usuń z niej odczytane fakсы.
- ❑ Jeśli w drukarce ustawiono opcję zapisu odebranych faksów na komputerze, włącz komputer, na którym mają być zapisywane fakсы. Po zapisaniu faksów na komputerze zostaną one usunięte z pamięci drukarki.
- ❑ Jeśli w drukarce ustawiono opcję zapisu odebranych faksów na urządzeniu pamięci, podłącz do drukarki urządzenie, w którym utworzono folder do zapisywania faksów. Po zapisaniu faksów na urządzeniu zostaną one usunięte z pamięci drukarki. Upewnij się, że w urządzeniu znajduje się odpowiednia ilość dostępnej pamięci i nie jest ono chronione przed zapisem.
- ❑ Pomimo zapełnienia pamięci nadal można wysłać fakсы monochromatyczne za pomocą funkcji **Bezpośr. wysył.** Można też wysłać faks przez wybranie numeru z zewnętrznego aparatu telefonicznego.
- ❑ Jeśli odebrany faks nie może zostać wydrukowany z powodu błędu drukarki, np. blokady papieru, może wystąpić błąd zapełnienia pamięci. Rozwiąż problem z drukarką, a następnie skontaktuj się z nadawcą i poproś o ponowne wysłanie faksu.

Powiązane informacje

- ➔ [„Wysyłanie faksów za pomocą klawiatury zewnętrznego aparatu telefonicznego” na stronie 121](#)

Rozwiązywanie problemów

- ➔ „Wysyłanie wielostronicowego dokumentu monochromatycznego (Bezpośr. wysył.)” na stronie 122
- ➔ „Zapisywanie odebranych faksów w skrzynce odbiorczej” na stronie 128
- ➔ „Zapisywanie odebranych faksów w pamięci zewnętrznej” na stronie 130
- ➔ „Zapisywanie odebranych faksów na komputerze” na stronie 130
- ➔ „Wyjmowanie zaciętego papieru” na stronie 180

Jakość wysłanego faksu jest niska

- Oczyszczyć szyba skanera.
- Oczyszczyć ADF.
- Na panelu sterowania zmien ustawienie **Typ dokumentu**. Jeśli oryginały zawierają zarówno tekst, jak i zdjęcia, wybierz opcję **Zdjęcie**.
- Na panelu sterowania zmien ustawienie **Gęstość**.
- W razie wątpliwości, co do możliwości urządzenia odbierającego, włącz funkcję **Bezpośr. wysył.** lub wybierz ustawienie **Wysoka** dla opcji **Rozdzielczość**.
W przypadku wybrania opcji **Bardzo dokł.** lub **Ultra dokł.** dla faksu monochromatycznego i wysłania faksu bez użycia funkcji **Bezpośr. wysył.**, drukarka może automatycznie obniżyć rozdzielczość.
- Na panelu sterowania włącz ustawienie **ECM**.

Powiązane informacje

- ➔ „Czyszczenie Szyby skanera” na stronie 153
- ➔ „Ustawienia faksu” na stronie 133
- ➔ „Czyszczenie automatycznego podajnika dokumentów (ADF)” na stronie 152

Faksy są wysyłane w nieprawidłowym formacie

- W przypadku wysyłania faksu z użyciem szyba skanera, poprawnie umieść oryginał na szybie, dosuwając róg do znaku wyrównania. Na panelu sterowania wybierz oryginalny format.
- Wyczyść szyba skanera i pokrywę dokumentów. Jeżeli na szybie są plamy lub kurz, obszar skanowania może objąć te zabrudzenia, co spowoduje niewłaściwą pozycję skanowania lub pomniejszenie obrazu.

Powiązane informacje

- ➔ „Umieszczanie oryginałów” na stronie 51
- ➔ „Ustawienia faksu” na stronie 133
- ➔ „Czyszczenie Szyby skanera” na stronie 153

Jakość odebranego faksu jest niska

- Na panelu sterowania włącz ustawienie **ECM**.
- Poproś nadawcę o wysłanie faksu w trybie wyższej jakości.
- Ponownie wydrukuj odebrany faks. Wybierz pozycje **Faks** >  > **Wydruk. ponownie otrzymany faks**, aby ponownie wydrukować faks.

Powiązane informacje

➔ [„Ustawienia faksu” na stronie 133](#)

Odebrane fakсы nie są drukowane

- Jeśli w drukarce wystąpił błąd, np. doszło do zablokowania papieru, drukarka nie może drukować odebranych faksów. Sprawdź drukarkę.
- Odebrane fakсы zapisywane w skrzynce odbiorczej lub skrzynce dokumentów poufnych nie są automatycznie drukowane. Sprawdź ustawienia **Ustaw. odbioru**.

Powiązane informacje

➔ [„Zapisywanie odebranych faksów w skrzynce odbiorczej” na stronie 128](#)

➔ [„Wyjmowanie zaciętego papieru” na stronie 180](#)

Druga strona odbieranych faksów jest pusta lub drukowana jest tylko niewielka część tekstu

Można włączyć drukowanie tylko na jednej stronie arkusza, używając funkcji **Usuń dane drukowania po podzieleniu** na ekranie **Ustawienia strony dzielonej**. Wybierz pozycję **Usuń górę** lub **Usuń dół** na ekranie **Usuń dane drukowania po podzieleniu**, a następnie dostosuj ustawienie **Wartość progowa**.

Inne problemy z faksowaniem

Nie można nawiązywać połączeń za pośrednictwem podłączonego telefonu

Podłącz telefon do gniazda EXT. drukarki i podnieś słuchawkę. Jeżeli w słuchawce nie słychać sygnału wybierania tonowego, podłącz prawidłowo kabel telefonu.

Powiązane informacje

➔ [„Podłączanie aparatu telefonicznego do drukarki” na stronie 114](#)

Automatyczna sekretarka nie odbiera wiadomości głosowych

Na panelu sterowania ustaw opcję **Liczba dzw. do odb.** na wartość wyższą od liczby sygnałów ustawionej dla automatycznej sekretarki.

Powiązane informacje

➔ [„Ustawienia automatycznej sekretarki” na stronie 125](#)

➔ [„Ustaw. podstawowe” na stronie 138](#)

Numer faksu nadawcy nie jest widoczny na odebranych faksach lub jest nieprawidłowy

Nadawca prawdopodobnie nie określił informacji nagłówkowych faksu lub określił je nieprawidłowo. Skontaktuj się z nadawcą.

Inne problemy

Lekkie porażenie prądem w momencie dotknięcia drukarki

Jeżeli do komputera podłączonych jest wiele urządzeń peryferyjnych, możesz czuć lekkie porażenie prądem, gdy dotkniesz drukarki. Zainstaluj przewód uziemiający w komputerze podłączonym do drukarki.

Drukarka w trakcie pracy jest bardzo głośna

Jeśli drukarka w trakcie pracy jest za głośna, włącz **Tryb cichy**. Włączenie tej funkcji może spowolnić drukowanie.

Panel sterowania

Na ekranie głównym dotknij ikony , a następnie włącz opcję **Tryb cichy**.

Windows sterownik drukarki

Włącz opcję **Tryb cichy** na karcie **Główne**.

Mac OS X sterownik drukarki

Z menu  > **Drukarki i skanery** (lub **Drukowanie i skanowanie**, **Drukarka i faks**) wybierz pozycję **Preferencje systemowe**, a następnie wybierz drukarkę. Kliknij opcję **Opcje i materiały** > **Opcje** (lub **Sterownik**). Wybierz ustawienie **Włączone** opcji **Tryb cichy**.

Epson Scan 2

Kliknij przycisk , aby otworzyć okno **Konfiguracja**. Następnie ustaw **Tryb cichy** na karcie **Skanuj**.

Data i godzina są nieprawidłowe

Ustaw prawidłową datę i godzinę na panelu sterowania. Jeśli nastąpiła przerwa w zasilaniu spowodowana przez uderzenie pioruna, albo urządzenie było wyłączone przez zbyt długi czas, zegar może wskazywać nieprawidłową godzinę.

Powiązane informacje

➔ [„Ustaw. podstawowe” na stronie 156](#)

Urządzenie pamięci nie zostało rozpoznane

W ustawieniach **Interf. urz. pamięci** na panelu sterowania aktywuj urządzenie pamięci.

Powiązane informacje

➔ [„Ustaw. drukarki” na stronie 157](#)

Nie można zapisać danych na urządzeniu pamięci

- Sprawdź, czy urządzenie pamięci nie jest chronione przed zapisem.
- Sprawdź, czy na urządzeniu znajduje się odpowiednia ilość dostępnej pamięci. Jeśli ilość dostępnej pamięci jest zbyt niska, dane nie będą mogły być zapisane.

Powiązane informacje

➔ [„Dane techniczne zewnętrznego urządzenia USB” na stronie 216](#)

Aplikacja jest blokowana przez zaporę (wyłącznie w systemie Windows)

Dodaj aplikację do programów dozwolonych przez zaporę systemu Windows w ustawieniach zabezpieczeń w **Panelu sterowania**.

„!” jest wyświetlany na ekranie wyboru zdjęcia

Znak „!” jest wyświetlany na ekranie LCD, gdy plik obrazu nie jest obsługiwany przez produkt.

Powiązane informacje

➔ [„Specyfikacja obsługiwanych danych” na stronie 216](#)

Dodatek

Parametry techniczne

Dane techniczne drukarki

Lokalizacja dysz głowicy drukującej		Dysze z czarnym tuszem: 400×2 Dysze z kolorowym tuszem: 128×2 wiersze dla każdego koloru
Waga papieru *	Zwykły papier	Od 64 do 90 g/m ² (od 17 do 24 funtów)
	Koperty	Koperta #10, DL, C6: od 75 do 90 g/m ² (od 20 do 24 funtów)

* Nawet jeśli grubość papieru mieści się w dopuszczonym zakresie, papier może nie być podawany do drukarki lub jakość druku może być niższa w zależności od właściwości lub jakości papieru.

Obszar drukowania

Obszar drukowania dla pojedynczych arkuszy

W zacienionych obszarach jakość wydruku może się obniżyć ze względu na sposób działania mechanizmu drukarki.

Drukowanie z krawędziami

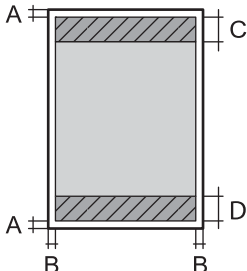
	A	3.0 mm (0.12 cala)
	B	3.0 mm (0.12 cala)
	C	47.0 mm (1.85 cala)
	D	45.0 mm (1.77 cala)

Drukowanie bez obramowania

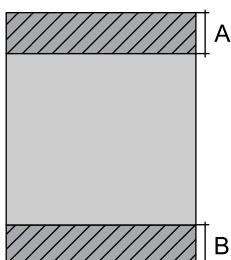
	A	50.0 mm (1.97 cala)
	B	48.0 mm (1.89 cala)

Dodatek**Obszar drukowania dla kopert**

W zacienionych obszarach jakość wydruku może się obniżyć ze względu na sposób działania mechanizmu drukarki.

	A	3.0 mm (0.12 cala)
	B	5.0 mm (0.20 cala)
	C	18.0 mm (0.71 cala)
	D	47.0 mm (1.85 cala)

Dane techniczne skanera

Typ skanera	Płaski
Urządzenie fotoelektryczne	CIS
Efektywne piksele	10200 × 14040 pikseli (1200 dpi)
Maksymalny rozmiar dokumentu	216 × 297 mm (8.5×11.7 cala) A4, Letter
Rozdzielczość skanowania	1200 dpi (skanowanie główne) 2400 dpi (skanowanie podrzędne)
Rozdzielczość wyjściowa	Od 50 do 4800, 7200, 9600 dpi (Od 50 do 4800 dpi, co 1 dpi).
Głębokość kolorów	Kolory <input type="checkbox"/> 48 bitów na piksel wewnętrznie (16 bitów na piksel na kolor wewnętrznie) <input type="checkbox"/> 24 bitów na piksel zewnętrznie (8 bitów na piksel na kolor zewnętrznie) Skala szarości <input type="checkbox"/> 16 bitów na piksel wewnętrznie <input type="checkbox"/> 8 bit na piksel zewnętrznie Czerni i biel <input type="checkbox"/> 16 bitów na piksel wewnętrznie <input type="checkbox"/> 1 bit na piksel zewnętrznie
Źródło światła	LED

Dane techniczne interfejsu

W przypadku komputera	Hi-Speed USB
W przypadku zewnętrznego urządzenia USB	Hi-Speed USB

Dodatek

Dane techniczne faksu

Typ faksu	Możliwość faksowania dokumentów czarno-białych i kolorowych bez włączania komputera (ITU-T Super Group 3)
Obsługiwane linie	Standardowe analogowe linie telefoniczne, systemy telefoniczne PBX
Szybkość	Maksymalnie 33.6 kb/s
Rozdzielczość	Jednobarwny <input type="checkbox"/> Standard.: 8 pel/mm × 3,85 linii/mm (203 pel/cal × 98 linie/cal) <input type="checkbox"/> Wysoka: 8 pel/mm × 7,7 linii/mm (203 pel/cal × 196 linie/cal) <input type="checkbox"/> Bardzo dokł.: 8 pel/mm × 15,4 linii/mm (203 pel/cal × 392 linie/cal) <input type="checkbox"/> Ultra dokł.: 16 pel/mm × 15,4 linii/mm (406 pel/cal × 392 linie/cal) <input type="checkbox"/> Zdjęcie: 8 pel/mm × 7,7 linii/mm (203 pel/cal × 196 linie/cal) Kolory 200 × 200 dpi
Pamięć stron	Do 180 stron (tabela nr 1 ITU-T, tryb roboczy, monochromatycznie)
Ponowne wybieranie numeru *	2 razy (z 1-minutowym odstępem)
Interfejs	Linia telefoniczna RJ-11, złącze zestawu telefonu RJ-11

* Dane techniczne mogą się różnić w zależności od kraju lub regionu.

Lista funkcji sieci

Funkcje		Obsługiwane	Uwagi	
Interfejsy sieciowe	Ethernet	✓	-	
	Wi-Fi	Infrastruktura	✓	-
		Ad hoc	-	-
		Tryb Wi-Fi Direct (Zwykłe AP)	✓	-
Równoczesne połączenia	Ethernet i Wi-Fi Direct (Zwykłe AP)	✓	-	
	Wi-Fi (infrastruktura) i Wi-Fi Direct (Zwykłe AP)	✓	-	

Dodatek

Funkcje			Obsługiwane	Uwagi
Obsługa z panelu	Konfiguracja Wi-Fi	Kreator konfiguracji Wi-Fi	✓	-
		Konfiguracja przez naciśnięcie przycisku (WPS)	✓	-
		Konfiguracja z kodem PIN	✓	-
		Automatyczne łączenie z siecią Wi-Fi	✓	-
		Połączenie Epson iPrint	-	-
		Konfiguracja Wi-Fi Direct	✓	-
	Ogólna konfiguracja sieci (nazwa urządzenia, adres TCP/IP, serwer DNS, serwer proxy)	✓	-	
	Kontrola połączenia sieciowego	✓	-	
	Stan sieci	✓	-	
	Drukowanie arkusza stanu sieci	✓	-	
	Wyłączanie Wi-Fi	✓	-	
Przywracanie ustawień domyślnych	✓	-		
Konfiguracja udostępniania plików	✓	Tylko zewnętrzne urządzenie USB		
Drukowanie sieciowe	EpsonNet Print (Windows)	IPv4	✓	-
	Standard TCP/IP (Windows)	IPv4, IPv6	✓	-
	Drukowanie WSD (Windows)	IPv4, IPv6	✓	Windows Vista lub wersja nowsza
	Drukowanie Bonjour (Mac OS X)	IPv4, IPv6	✓	-
	Drukowanie IPP (Windows, Mac OS X)	IPv4, IPv6	✓	-
	Drukowanie UPnP	IPv4	-	Informacje o urządzeniu
	Drukowanie PictBridge (Wi-Fi)	IPv4	-	Cyfrowy aparat fotograficzny
	Epson Connect (drukowanie z wiadomości e-mail)	IPv4	✓	-
	AirPrint (iOS, Mac OS X)	IPv4, IPv6	✓	iOS 5 lub nowsza wersja, Mac OS X v10.7 lub nowsza wersja
	Google Cloud Print	IPv4, IPv6	✓	-

Dodatek

Funkcje		Obsługiwane	Uwagi	
Skanowanie sieciowe	Epson Scan 2	IPv4, IPv6	✓	-
	Event Manager	IPv4	✓	-
	Epson Connect (skanowanie do chmury)	IPv4	✓	-
	AirPrint (skanowanie)	IPv4, IPv6	✓	Mac OS X v10.9 lub wersja nowsza
	Podajnik ADF (skanowanie dwustronne)		-	-
Faksowanie	Wysyłanie faksów	IPv4	✓	-
	Odbieranie faksów	IPv4	✓	-
	AirPrint (wysyłanie faksów)	IPv4, IPv6	✓	Mac OS X v10.8 lub wersja nowsza

Dane techniczne modułu Wi-Fi

Standardy	IEEE802.11b/g/n ^{*1,*2}
Zakres częstotliwości	2,4 GHz
Maksymalna moc nadanej częstotliwości radiowej	19.8 dBm (EIRP)
Tryby koordynacyjne	Infrastruktura, Wi-Fi Direct (Simple AP) ^{*3}
Zabezpieczenia sieci bezprzewodowej	WEP (64/128bit), WPA2-PSK (AES) ^{*4}

*1 Zgodność ze standardem IEEE 802.11b/g/n lub IEEE 802.11b/g, w zależności od miejsca zakupu.

*2 IEEE 802.11n jest tylko dostępne na HT20.

*3 Brak obsługi w standardzie IEEE 802.11b.

*4 Zgodność z protokołem WPA2 wraz z obsługą WPA/WPA2 Personal.

Specyfikacje Ethernet

Standardy	IEEE802.3i (10BASE-T) ^{*1} IEEE802.3u (100BASE-TX) IEEE802.3az (Energy Efficient Ethernet) ^{*2}
Tryb komunikacyjny	Auto, 10 Mb/s pełny duplex, 10 Mb/s półduplex, 100 Mb/s pełny duplex, 100 Mb/s półduplex
Złącze	RJ-45

*1 Użyj kabla STP (skrętka) kategorii 5e lub wyższej, aby zabezpieczyć przed zakłóceniami radiowymi.

*2 Podłączone urządzenie powinno być zgodne ze standardami IEEE802.3az.

Protokół zabezpieczeń

SSL/TLS	Serwer/klient HTTPS, IPPS
SMTPS (STARTTLS, SSL/TLS)	

Obsługiwane usługi innych firm

AirPrint	Drukowanie	iOS 5 lub nowszy bądź Mac OS X v10.7.x lub nowszy
	Skanowanie	Mac OS X v10.9.x lub nowszy
	Faksowanie	Mac OS X v10.8.x lub nowszy
Google Cloud Print		

Dane techniczne zewnętrznego urządzenia USB

Urządzenia	Maksymalne pojemności
Napęd magnetoptyczny*	1,3 GB
Dysk twardy* Dysk flash USB	2 TB (sformatowane w systemie plików FAT, FAT32 lub exFAT)

* Nie zalecamy korzystania z zewnętrznych urządzeń USB zasilanych przez port USB. Należy używać tego rodzaju urządzeń z niezależnych źródeł zasilania prądem zmiennym.

Nie można korzystać z następujących urządzeń:

- Urządzenie wymagające dedykowanego sterownika
- Urządzenie z ustawieniami zabezpieczeń (hasło, szyfrowanie itp.)
- Urządzenie z wbudowanym koncentratorom USB

Firma Epson nie odpowiada za działanie podłączonych urządzeń zewnętrznych.

Specyfikacja obsługiwanych danych

Format pliku	<p>Obrazy JPEG zapisane za pomocą aparatów cyfrowych zgodnych z formatem DCF*1 1.0 lub 2.0*2</p> <p>Obrazy zgodne z formatem TIFF 6.0 o poniższych parametrach</p> <ul style="list-style-type: none"> <input type="checkbox"/> Obrazy w pełnym kolorze RGB (bez kompresji) <input type="checkbox"/> Obrazy binarne (bez kompresji ani kodowania CCITT)
Rozmiar obrazu	<p>Poziomo: od 80 do 10200 pikseli</p> <p>Pionowo: od 80 do 10200 pikseli</p>

Dodatek

Rozmiar pliku	Mniej niż 2 GB
Maksymalna liczba plików	JPEG: 9990*3 TIFF: 999

- *1 Reguła projektowania dla systemu plików aparatów cyfrowych.
- *2 Nie są obsługiwane dane zdjęcia zapisane w aparatach cyfrowych z wbudowaną pamięcią.
- *3 Jednocześnie można wyświetlać maksymalnie 999 plików. (Jeśli liczba plików przekracza 999, pliki są wyświetlane w grupach).

Uwaga:

Znak „!” jest wyświetlany na ekranie LCD, gdy drukarka nie może rozpoznać pliku obrazu. Jeśli w takiej sytuacji wybrany zostanie układ o wielu zdjęciach, wydrukowane zostaną puste sekcje.

Wymiary

Wymiary	Przechowywanie
	<input type="checkbox"/> Szerokość: 425 mm (16.7 cala) <input type="checkbox"/> Głębokość: 378 mm (14.9 cala) <input type="checkbox"/> Wysokość: 249 mm (9.8 cala)
Waga*	Drukowanie
	<input type="checkbox"/> Szerokość: 425 mm (16.7 cala) <input type="checkbox"/> Głębokość: 493 mm (19.4 cala) <input type="checkbox"/> Wysokość: 249 mm (9.8 cala)

* Bez wkładów z tuszem i przewodu zasilającego.

Parametry elektryczne

Model	Model na napięcie od 100 do 240 V	Model na napięcie od 220 do 240 V
Zakres częstotliwości znamionowej	Od 50 do 60 Hz	Od 50 do 60 Hz
Prąd znamionowy	0.5 do 0.3 A	0.3 A
Pobór prądu (z połączeniem USB)	Kopiowanie oddzielne: ok. 15 W (ISO/IEC24712) Tryb gotowości: ok. 6.3 W Tryb uśpienia: ok. 1.2 W Urządzenie wyłączone: ok. 0.2 W	Kopiowanie oddzielne: ok. 15 W (ISO/IEC24712) Tryb gotowości: ok. 6.4 W Tryb uśpienia: ok. 1.2 W Urządzenie wyłączone: ok. 0.3 W

Dodatek

Uwaga:

- Informacje o napięciu zasilania znajdują się na etykiecie przyklejonej do drukarki.
- Użytkownicy z Europy w celu uzyskania szczegółowych informacji o zużyciu energii powinni sprawdzić następującą stronę internetową.

<http://www.epson.eu/energy-consumption>

Dane techniczne dotyczące środowiska pracy

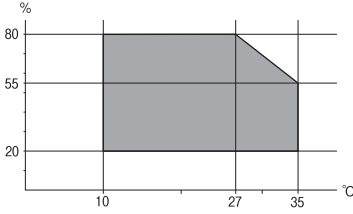
Praca	<p>Drukarki należy używać w zakresie parametrów środowiskowych zaznaczonych na poniższym wykresie.</p>  <p>Temperatura: 10 do 35°C (50 do 95°F) Wilgotność: 20–80% wilgotności względnej (bez skraplania pary wodnej)</p>
Przechowywanie	<p>Temperatura: -20 do 40°C (-4 do 104°F)* Wilgotność: 5 do 85% wilgotności względnej (bez skraplania pary wodnej)</p>

* Można przechowywać przez miesiąc w temperaturze 40°C (104°F).

Specyfikacja środowiskowa wkładów z tuszem

Temperatura przechowywania	od -30 do 40°C (od -22 do 104°F)*
Temperatura zamarzania	<p>-16°C (3.2°F) Tusz odmarza i może być używany po około 3 godzinach w temperaturze 25°C (77°F).</p>

* Można przechowywać przez miesiąc w temperaturze 40°C (104°F).

Wymagania systemowe

- Windows 10 (32-bitowy, 64-bitowy)/Windows 8.1 (32-bitowy, 64-bitowy)/Windows 8 (32-bitowy, 64-bitowy)/Windows 7 (32-bitowy, 64-bitowy)/Windows Vista (32-bitowy, 64-bitowy)/Windows XP SP3 lub nowszy (32-bitowy)/Windows XP Professional x64 Edition SP2 lub nowszy/Windows Server 2012 R2/Windows Server 2012/Windows Server 2008 R2/Windows Server 2008/Windows Server 2003 R2/Windows Server 2003 SP2 lub nowszy
- Mac OS X v10.11.x/Mac OS X v10.10.x/Mac OS X v10.9.x/Mac OS X v10.8.x/Mac OS X v10.7.x/Mac OS X v10.6.8

Dodatek**Uwaga:**

- System Mac OS X może nie obsługiwać niektórych aplikacji i funkcji.
- Brak obsługi systemu plików UNIX File System (UFS) dla systemu Mac OS X.

Informacje prawne

Standardy i normy

Zgodność ze standardami — model amerykański

Bezpieczeństwo	UL60950-1 CAN/CSA-C22.2 No.60950-1
EMC	FCC Part 15 Subpart B Class B CAN/CSA-CEI/IEC CISPR 22 Class B

Te urządzenia wyposażone są w poniższy moduł bezprzewodowy.

Producent: Askey Computer Corporation

Typ: WLU6320-D69 (RoHS)

Niniejszy produkt jest zgodny z Częścią 15 przepisów FCC i RSS-210 przepisów IC. Firma Epson nie jest odpowiedzialna za jakiegokolwiek niespełnienie wymagań zabezpieczeń wynikające z niezalecanych modyfikacji produktu. Korzystanie ze sprzętu jest dopuszczalne przy zachowaniu dwóch następujących warunków: (1) urządzenie nie może wywoływać zakłóceń, (2) urządzenie musi przyjmować zakłócenia, w tym takie, które mogą wywołać niepożądane zachowanie urządzenia.

Aby uniknąć zakłóceń licencjonowanych transmisji radiowych, niniejsze urządzenie musi być obsługiwane w pomieszczeniach i z dala od okien, aby zapewnione było maksymalne ekranowanie. Sprzęt (lub jego antena nadawcza) zainstalowany na zewnątrz podlega przepisom licencyjnym.

To urządzenie jest zgodne z przepisami FCC/IC w zakresie limitów narażenia na działanie promieniowania w środowisku niekontrolowanym oraz spełnia wytyczne FCC dotyczące promieniowania fal radiowych (RF) określone w załączniku C do biuletynu OET65 i RSS-102 przepisów IC dotyczących wpływu promieniowania fal radiowych (RF). To urządzenie należy instalować i obsługiwać w taki sposób, aby element promieniujący znajdował się w odległości co najmniej 7,9 cala (20 cm) od ciała ludzkiego (wyłączając części kończyn: ręce, nadgarstki, stopy oraz kostki).

Zgodność ze standardami — model europejski

Dla użytkowników europejskich

Niniejszym firma Seiko Epson Corporation deklaruje, że następujący model urządzenia radiowego jest zgodny z wymaganiami dyrektywy 2014/53/EU. Pełny tekst deklaracji zgodności UE można znaleźć w następującej witrynie.

<http://www.epson.eu/conformity>

C592A

Do użytku wyłącznie na terenie następujących państw: Irlandia, Wielka Brytania, Austria, Niemcy, Liechtenstein, Szwajcaria, Francja, Belgia, Luksemburg, Holandia, Włochy, Portugalia, Hiszpania, Dania, Finlandia, Norwegia,

Dodatek

Szwecja, Islandia, Chorwacja, Cypr, Grecja, Słowenia, Malta, Bułgaria, Czechy, Estonia, Węgry, Łotwa, Litwa, Polska, Rumunia i Słowacja.

Firma Epson nie jest odpowiedzialna za jakiegokolwiek niespełnienie wymagań zabezpieczeń wynikające z niezalecanych modyfikacji produktów.

**Zgodność ze standardami — model australijski**

EMC	AS/NZS CISPR22 Class B
-----	------------------------

Firma Epson deklaruje, że następujące modele urządzeń są zgodne z podstawowymi wymaganiami i innymi przepisami normy AS/NZS4268:

C592A

Firma Epson nie jest odpowiedzialna za jakiegokolwiek niespełnienie wymagań zabezpieczeń wynikające z niezalecanych modyfikacji produktów.

German Blue Angel

Przejrzyj następującą witrynę, aby sprawdzić, czy drukarka spełnia wymagania standardów German Blue Angel.

<http://www.epson.de/blauerengel>

Ograniczenia dotyczące kopiowania

Należy przestrzegać poniższych ograniczeń, aby drukarka była użytkowana w sposób odpowiedzialny i zgodny z prawem.

Kopiowanie następujących pozycji jest niezgodne z prawem:

- banknoty, monety, zbywalne rządowe papiery wartościowe, obligacje rządowe i komunalne papiery wartościowe;
- nieużywane znaczki pocztowe, kartki pocztowe ze znaczkiem oraz inne dokumenty pocztowe posiadające wartość;
- rządowe znaczki skarbowe oraz papiery wartościowe wydane zgodnie z przepisami prawnymi.

Należy zachować ostrożność podczas kopiowania poniższych elementów:

- prywatne zbywalne papiery wartościowe (świadectwa udziałowe, dokumenty zbywalne, czek i itp.), bilety miesięczne, bilety ulgowe itp.;
- paszporty, prawa jazdy, dowody rejestracyjne, winiety drogowe, bony żywnościowe, bilety itp.

Uwaga:

Kopiowanie takich dokumentów może być niezgodne z prawem.

Odpowiedzialne korzystanie z materiałów objętych prawem autorskim:

Dodatek

Drukarki mogą być wykorzystywane niezgodnie z przeznaczeniem w przypadku kopiowania materiałów chronionych prawami autorskimi. Należy użytkować urządzenie w odpowiedzialny sposób, uzyskując pozwolenie na kopiowanie publikowanych materiałów objętych prawem autorskim lub postępując zgodnie z poradą adwokata.

Transportowanie drukarki

Gdy konieczne jest przetransportowanie drukarki w inne miejsce lub do naprawy, należy zapakować drukarkę zgodnie z przedstawionymi poniżej instrukcjami.

**Przeostoga:**

Należy uważać, aby nie przyciąć dłoni ani palców podczas zamykania lub otwierania modułu skanera. W przeciwnym wypadku może dojść do zranienia.

**Ważne:**

- Podczas przechowywania lub transportowania drukarki nie przechylać jej, nie ustawiać pionowo ani nie odwracać, ponieważ można spowodować wyciek tuszu.*
- Nie wyjmować zainstalowanych pojemników z tuszem. Wyjęcie pojemników może spowodować wyschnięcie głowicy drukującej, a także uniemożliwić drukowanie.*

1. Wyłącz drukarkę przyciskiem .
2. Upewnij się, że kontrolka zasilania zgasła, a następnie odłącz przewód zasilający.

**Ważne:**

Przewód zasilający należy odłączyć, gdy zgaśnie kontrolka zasilania. W przeciwnym razie głowica drukująca nie powróci do pozycji początkowej, co może spowodować wyschnięcie tuszu i uniemożliwić drukowanie.

3. Odłącz wszystkie przewody, np. przewód zasilający i przewód USB.
4. Wyjmij cały papier z drukarki.
5. Upewnij się, że w drukarce nie ma żadnych oryginałów.

Dodatek

6. Otwórz moduł skanera z zamkniętą pokrywą dokumentów. Przymocuj taśmą uchwyt wkładu z tuszem do obudowy.

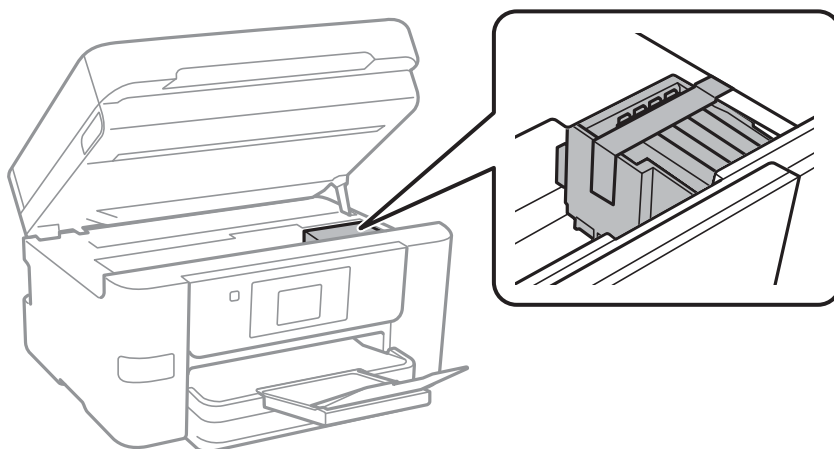

7. Zamknij moduł skanera.

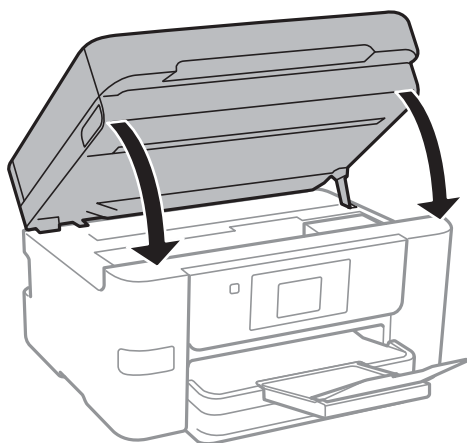

8. Przygotuj drukarkę do zapakowania w sposób przedstawiony poniżej.

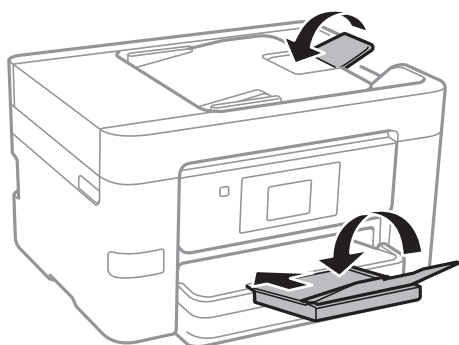

9. Zapakuj drukarkę do jej opakowania używając materiałów zabezpieczających.

Gdy drukarka będzie używana ponownie, należy pamiętać, aby usunąć taśmę zabezpieczającą wkład z tuszem. Jeśli podczas kolejnego drukowania jakość wydruku ulegnie pogorszeniu, należy wyczyścić i wyrównać głowicę drukującą.

Powiązane informacje

- ➔ „Sprawdzanie i czyszczenie głowicy drukującej” na stronie 148
- ➔ „Wyrównywanie głowicy drukującej” na stronie 150

Dostęp do zewnętrznego urządzenia USB z komputera

Można zapisywać lub odczytywać z komputera dane z zewnętrznego urządzenia USB, takiego jak włożony do drukarki napęd flash USB.

**Ważne:**

Podczas udostępniania włożonego do drukarki zewnętrznego urządzenia między komputerami podłączonymi przez USB i przez sieć, dostęp do zapisu jest dozwolony wyłącznie dla komputerów podłączonych poprzez wykorzystanie metody wybranej w drukarce. Aby zapisywać na zewnętrznym urządzeniu USB, wybierz sposób połączenia w poniższym menu na panelu sterowania drukarki.

Ustaw. > Ustawienia ogólne > Ustaw. drukarki > Interf. urz. pamięci > Udost. plików.

Uwaga:

Rozpoznanie danych z komputera zajmuje trochę czasu, gdy podłączone jest duże zewnętrzne urządzenie USB, na przykład dysk twardy o pojemności 2 TB.

Windows

Wybierz zewnętrzne urządzenie USB w folderze **Komputer** lub **Mój komputer**. Wyświetlone zostaną dane zapisane w zewnętrznym urządzeniu USB.

Uwaga:

Po podłączeniu drukarki do sieci bez używania dysku z oprogramowaniem lub aplikacji Web Installer zamapuj port USB jako napęd sieciowy. Otwórz okno **Uruchom** i wprowadź nazwę drukarki \\XXXXX lub adres IP drukarki \XXX.XXX.XXX.XXX w polu **Otwórz**. Kliknij prawym przyciskiem myszy wyświetloną ikonę urządzenia w celu przypisania sieci. Napęd sieciowy pojawia się w folderze **Komputer** lub **Mój komputer**.

Mac OS X

Wybierz ikonę odpowiedniego urządzenia. Wyświetlone zostaną dane zapisane w zewnętrznym urządzeniu USB.

Uwaga:

- Aby odłączyć zewnętrzne urządzenie USB, należy przeciągnąć jego ikonę na ikonę kosza. W przeciwnym razie dane znajdujące się na udostępnionym dysku mogą nie być poprawnie wyświetlane po włożeniu innego zewnętrznego urządzenia USB.
- Aby otworzyć zewnętrzny nośnik pamięci masowej przez sieć, z menu na pulpicie wybierz polecenie **Go > Connect to Server**. Podaj nazwę drukarki `cifs://XXXXX` lub `smb://XXXXX` (gdzie „xxxxx” to nazwa drukarki) w polu **Adres serwera** i kliknij przycisk **Połącz**.

Korzystanie z serwera e-mail

Aby móc używać funkcji e-mail, należy skonfigurować serwer poczty e-mail.

Konfiguracja serwera e-mail

Przed konfiguracją serwera e-mail należy sprawdzić następujące elementy.

- Czy drukarka jest podłączona do sieci.
- Informacje serwera e-mail, takie jak dokumenty od dostawcy usługi, wykorzystywane do konfiguracji e-mail w komputerze.

Uwaga:

Jeśli używana jest bezpłatna usługa e-mail, taka jak Internet email, wyszukaj w Internecie wymagane informacje o serwerze e-mail.

1. Na ekranie głównym dotknij pozycji **Ustaw..**
2. Dotknij pozycji **Ustawienia ogólne > Ustawienia sieciowe > Zaawansowane.**
3. Dotknij pozycji **Serwer e-mail > Ustaw. serwera.**
4. Wybierz metodę uwierzytelnienia używanego serwera e-mail.



Ważne:

Dostępne są następujące metody uwierzytelnienia.

- Wyłącz
- POP przed SMTP
- UWIERZ. SMTP

Skontaktuj się z dostawcą usługi Internetu w celu potwierdzenia metody uwierzytelnienia serwera e-mail.

Drukarka może nie komunikować się z serwerem e-mail, nawet jeśli metoda uwierzytelnienia jest dostępna, ponieważ może być zwiększone zabezpieczenie (na przykład konieczna komunikacja SSL). Aby uzyskać najnowsze informacje, odwiedź stronę internetową Epson.

<http://www.epson.eu/Support> (Europa)

<http://support.epson.net/> (poza Europą)

5. Wykonaj odpowiednie ustawienia.

Niezbędne ustawienia zależą od metody uwierzytelnienia. Wprowadź informacje dla używanego serwera e-mail.

6. Dotknąć opcji **Kont..**

Uwaga:

- Jeśli wyświetlony zostanie komunikat błędu, sprawdź, czy są prawidłowe ustawienia serwera e-mail.
- Gdy nie można wysłać wiadomości e-mail, nawet jeśli połączenie jest prawidłowe, sprawdź metodę uwierzytelniania dla używanego serwera e-mail.

Powiązane informacje

➔ „Elementy ustawień serwera e-mail” na stronie 225

Elementy ustawień serwera e-mail

Elementy	Objaśnienia
Uwierzytelnione konto	Po wybraniu UWIERZ. SMTP lub POP przed SMTP , jako Metoda uwierzyteln. , wprowadź nazwę użytkownika (adres e-mail) zarezerwowany dla serwera e-mail, składający się z maksymalnie 255 znaków.
Uwierzytelnione hasło	Po wybraniu UWIERZ. SMTP lub POP przed SMTP , jako Metoda uwierzyteln. , wprowadź hasło uwierzytelnionego konta, składające się z maksymalnie 20 znaków.
Adres e-mail nadawcy	Określ adres e-mail, wykorzystywany przez drukarkę do wysyłania wiadomości e-mail. Można określić istniejący adres e-mail. Aby się upewnić, że wiadomość e-mail zostanie wysłana z drukarki, można uzyskać i wprowadzić tu adres wyznaczony dla tej drukarki.
Adres serwera SMTP	Wprowadź adres serwera do wysyłania wiadomości e-mail (serwer SMTP).
Nr portu serwera SMTP	Wprowadź numer portu serwera do wysyłania wiadomości e-mail (serwer SMTP).
Adres serwera POP3	Po wybraniu POP przed SMTP , jako Metoda uwierzyteln. , wprowadź adres serwera do odbioru wiadomości e-mail (serwer POP3).
Nr portu serwera POP3	Po wybraniu POP przed SMTP , jako Metoda uwierzyteln. , wprowadź numer portu serwera e-mail do odbioru wiadomości e-mail (serwer POP3).
Bezpieczne połączenie	Po wybraniu UWIERZ. SMTP lub Wył. jako Metoda uwierzyteln. wybierz metodę bezpiecznego połączenia.

Sprawdzanie połączenie serwera e-mail

1. Na ekranie głównym dotknij pozycji **Ustaw..**
2. Dotknij pozycji **Ustawienia ogólne > Ustawienia sieciowe > Zaawansowane**.
3. Dotknij pozycji **Serwer e-mail > Sprawdzanie połączenia**, aby sprawdzić, czy drukarka została podłączona do serwera e-mail.

Uwaga:

- Jeśli wyświetlony zostanie komunikat błędu, sprawdź, czy są prawidłowe ustawienia serwera e-mail.
- Gdy nie można wysłać wiadomości e-mail, nawet jeśli połączenie jest prawidłowe, sprawdź metodę uwierzytelniania dla używanego serwera e-mail.

Komunikaty wyświetlane podczas testu Sprawdzanie połączenia

Podczas wykonywania testu Sprawdzanie połączenia z serwerem poczty e-mail wyświetlane są następujące komunikaty. W razie wystąpienia błędu sprawdź komunikat i objaśnienie, aby poznać możliwą przyczynę.

Dodatek

Komunikaty	Objaśnienie
Connection test was successful.	Ten komunikat jest wyświetlany, gdy połączenie z serwerem się powiedzie.
SMTP server communication error. Check the following. - Network Settings	Sytuacje, w których ten komunikat jest wyświetlany: <ul style="list-style-type: none"> <input type="checkbox"/> Drukarka nie jest połączona z siecią. <input type="checkbox"/> Serwer SMTP nie działa. <input type="checkbox"/> Połączenie sieciowe zostało rozłączone w trakcie komunikacji. <input type="checkbox"/> Odebrano niepełne dane.
POP3 server communication error. Check the following. - Network Settings	Sytuacje, w których ten komunikat jest wyświetlany: <ul style="list-style-type: none"> <input type="checkbox"/> Drukarka nie jest połączona z siecią. <input type="checkbox"/> Serwer POP3 nie działa. <input type="checkbox"/> Połączenie sieciowe zostało rozłączone w trakcie komunikacji. <input type="checkbox"/> Odebrano niepełne dane.
An error occurred while connecting to SMTP server. Check the followings. - SMTP Server Address - DNS Server	Sytuacje, w których ten komunikat jest wyświetlany: <ul style="list-style-type: none"> <input type="checkbox"/> Połączenie z serwerem DNS nie powiodło się. <input type="checkbox"/> Rozwiązywanie nazwy serwera SMTP nie powiodło się.
An error occurred while connecting to POP3 server. Check the followings. - POP3 Server Address - DNS Server	Sytuacje, w których ten komunikat jest wyświetlany: <ul style="list-style-type: none"> <input type="checkbox"/> Połączenie z serwerem DNS nie powiodło się. <input type="checkbox"/> Rozwiązywanie nazwy serwera POP3 nie powiodło się.
SMTP server authentication error. Check the followings. - Authentication Method - Authenticated Account - Authenticated Password	Ten komunikat jest wyświetlany, gdy uwierzytelnianie na serwerze SMTP nie powiedzie się.
POP3 server authentication error. Check the followings. - Authentication Method - Authenticated Account - Authenticated Password	Ten komunikat jest wyświetlany, gdy uwierzytelnianie na serwerze POP3 nie powiedzie się.
Unsupported communication method. Check the followings. - SMTP Server Address - SMTP Server Port Number	Ten komunikat jest wyświetlany podczas próby komunikacji przy użyciu nieobsługiwanych protokołów.
Connection to SMTP server failed. Change Secure Connection to None.	Ten komunikat jest wyświetlany, gdy wystąpi niezgodność SMTP między serwerem a klientem lub serwer nie obsługuje bezpiecznego połączenia SMTP (połączenie SSL).
Connection to SMTP server failed. Change Secure Connection to SSL/TLS.	Ten komunikat jest wyświetlany, gdy wystąpi niezgodność SMTP między serwerem a klientem lub gdy serwer wysłał żądania użycia połączenia SSL/TLS w celu ustanowienia bezpiecznego połączenia SMTP.
Connection to SMTP server failed. Change Secure Connection to STARTTLS.	Ten komunikat jest wyświetlany, gdy wystąpi niezgodność SMTP między serwerem a klientem lub gdy serwer wysłał żądania użycia połączenia STARTTLS w celu ustanowienia bezpiecznego połączenia SMTP.
The connection is untrusted. Check the following. - Date and Time	Ten komunikat jest wyświetlany, gdy data i godzina na drukarce są niepoprawne lub certyfikat wygaś.
The connection is untrusted. Check the following. - CA Certificate	Ten komunikat jest wyświetlany, gdy na drukarce nie ma głównego certyfikatu odpowiadającego serwerowi lub nie zaimportowano certyfikatu CA Certificate.
The connection is not secured.	Ten komunikat jest wyświetlany, gdy uzyskany certyfikat jest uszkodzony.

Dodatek

Komunikaty	Objaśnienie
SMTP server authentication failed. Change Authentication Method to SMTP-AUTH.	Ten komunikat jest wyświetlany, gdy wystąpi niezgodność metody uwierzytelniania między serwerem a klientem. Serwer obsługuje metodę SMTP AUTH.
SMTP server authentication failed. Change Authentication Method to POP before SMTP.	Ten komunikat jest wyświetlany, gdy wystąpi niezgodność metody uwierzytelniania między serwerem a klientem. Serwer nie obsługuje metody SMTP AUTH.
Sender's Email Address is incorrect. Change to the email address for your email service.	Ten komunikat jest wyświetlany, gdy podany adres e-mail nadawcy jest błędny.
Cannot access the printer until processing is complete.	Ten komunikat jest wyświetlany, gdy drukarka jest zajęta.

Powiązane informacje

➔ „Sprawdzanie połączenie serwera e-mail” na stronie 225

Gdzie uzyskać pomoc

Witryna pomocy technicznej w sieci Web

Jeżeli potrzebujesz dalszej pomocy, odwiedź witrynę pomocy technicznej firmy Epson pod adresem podanym poniżej. Wybierz swój kraj lub region i przejdź do sekcji pomocy na swojej lokalnej witrynie internetowej firmy Epson. W witrynie tej dostępne też są najnowsze sterowniki, odpowiedzi na często zadawane pytania, instrukcje i inne materiały do pobrania.

<http://support.epson.net/>

<http://www.epson.eu/Support> (Europa)

Jeżeli urządzenie firmy Epson nie działa poprawnie i nie można rozwiązać problemu, należy skontaktować się z działem pomocy technicznej firmy Epson.

Kontakt z działem pomocy technicznej firmy Epson

Przed skontaktowaniem się z firmą Epson

Jeżeli urządzenie firmy Epson nie działa poprawnie i nie można rozwiązać problemu, korzystając z informacji podanych w dokumentacji urządzenia, należy skontaktować się z działem pomocy technicznej firmy Epson. Jeśli na liście nie ma działu pomocy technicznej dla klientów w wymaganym rejonie, należy skontaktować się z przedstawicielem handlowym, u którego urządzenie zostało kupione.

Aby usprawnić proces udzielania pomocy, należy przygotować następujące informacje:

Numer seryjny urządzenia

(Etykieta z numerem seryjnym znajduje się zazwyczaj z tyłu urządzenia).

Model urządzenia

Dodatek

- Wersja oprogramowania urządzenia

(W oprogramowaniu produktowym kliknij **O programie, Informacje o wersji** lub podobny przycisk).

- Marka i model komputera
- Nazwa i wersja systemu operacyjnego komputera
- Nazwy i wersje aplikacji używanych zazwyczaj z urządzeniem

Uwaga:

W zależności od urządzenia dane listy wybierania faksu i/lub ustawień sieciowych mogą być przechowywane w pamięci urządzenia. Ze względu na uszkodzenie lub naprawę urządzenia dane mogą zostać utracone. Firma Epson nie ponosi odpowiedzialności za utratę danych, za wykonanie kopii zapasowej danych i/lub ustawień lub jej przywrócenie nawet w okresie gwarancji. Zalecamy wykonanie kopii zapasowej we własnym zakresie lub wykonanie notatek.

Pomoc dla użytkowników w Europie

Dokument Gwarancja Europejska zawiera informacje dotyczące sposobu kontaktowania się z działem pomocy technicznej firmy Epson.

Pomoc dla użytkowników na Tajwanie

Informacje, wsparcie i obsługa:

WWW

<http://www.epson.com.tw>

Dostępne są informacje dotyczące specyfikacji produktów, sterowniki do pobrania oraz odpowiedzi na zapytania dotyczące produktów.

Pomoc techniczna Epson

Telefon: +886-2-80242008

Nasz dział pomocy technicznej może telefonicznie pomóc w przypadku następujących kwestii:

- Zapytania handlowe i informacje o produktach
- Pytania dotyczące wykorzystania produktów i problemów z nimi związanych
- Zapytania dotyczące usług naprawy i gwarancji

Centrum napraw serwisowych:

<http://www.tekcare.com.tw/branchMap.page>

Spółka TekCare to autoryzowane centrum serwisowe firmy Epson Taiwan Technology & Trading Ltd.

Pomoc dla użytkowników w Australii

Oddział Epson Australia pragnie zapewnić najwyższy poziom obsługi klienta. Poza dokumentacją produktu udostępniamy następujące źródła informacji:

Adres internetowy

<http://www.epson.com.au>

Dodatek

Dostęp do stron WWW oddziału Epson Australia. Warto od czasu do czasu odwiedzać tę stronę! Udostępnia ona obszar pobierania plików ze sterownikami, punkty kontaktowe firmy Epson, informacje o nowych produktach oraz pomoc techniczna za pośrednictwem poczty e-mail.

Pomoc techniczna Epson

Telefon: 1300-361-054

Pomoc techniczna firmy Epson jest ostatnim środkiem zaradczym gwarantującym naszym klientom dostęp do porad. Operatorzy w pomocy technicznej mogą pomóc w instalacji, konfiguracji i używaniu produktów firmy Epson. Nasz zespół pomocy przedsprzedażowej może udostępnić dokumentację dotyczącą nowych produktów firmy Epson oraz poinformować, gdzie jest najbliższy punkt sprzedaży lub serwisu. Odpowiadamy na wiele rodzajów pytań.

Zachęcamy do przygotowania wszystkich odpowiednich informacji przed wybraniem numeru. Im więcej informacji zostanie przygotowanych, tym szybciej pomożemy w rozwiązaniu problemu. Dane te obejmują dokumentację do produktu Epson, informacje o rodzaju komputera, systemie operacyjnym, aplikacjach i wszystkie inne, które uważasz za niezbędne.

Transport produktu

Firma Epson zaleca pozostawienie opakowania po produkcie na wypadek konieczności jego przenoszenia w przyszłości.

Pomoc dla użytkowników w Nowej Zelandii

Epson Nowa Zelandia pragnie zapewnić wysoki poziom obsługi klienta. Poza dokumentacją produktu udostępniamy następujące źródła pozyskiwania informacji:

Adres internetowy

<http://www.epson.co.nz>

Dostęp do stron internetowych Epson Nowa Zelandia. Warto od czasu do czasu odwiedzać tę stronę! Udostępnia ona obszar pobierania plików ze sterownikami, punkty kontaktowe firmy Epson, informacje o nowych produktach oraz pomoc techniczna za pośrednictwem poczty e-mail.

Pomoc techniczna Epson

Telefon: 0800 237 766

Pomoc techniczna firmy Epson jest ostatnim środkiem zaradczym gwarantującym naszym klientom dostęp do porad. Operatorzy w pomocy technicznej mogą pomóc w instalacji, konfiguracji i używaniu produktów firmy Epson. Nasz zespół pomocy przedsprzedażowej może udostępnić dokumentację dotyczącą nowych produktów firmy Epson oraz poinformować, gdzie jest najbliższy punkt sprzedaży lub serwisu. Odpowiadamy na wiele rodzajów pytań.

Zachęcamy do przygotowania wszystkich odpowiednich informacji przed wybraniem numeru. Im więcej informacji zostanie przygotowanych, tym szybciej pomożemy w rozwiązaniu problemu. Informacje te obejmują dokumentację produktu Epson, typ komputera, system operacyjny, aplikacje oraz dowolne inne informacje, które użytkownik uzna za potrzebne.

Przenoszenie produktu

Firma Epson zaleca pozostawienie opakowania po produkcie na wypadek konieczności jego przenoszenia w przyszłości.

Pomoc dla użytkowników w Singapurze

Źródła informacji, wsparcie i usługi udostępniane przez firmę Epson Singapore to:

WWW

<http://www.epson.com.sg>

Dostępne są informacje dotyczące specyfikacji produktów, sterowniki do pobrania, najczęściej zadawane pytania (FAQ), zapytania handlowe i obsługa techniczna pocztą e-mail.

Pomoc techniczna Epson

Numer bezpłatny: 800-120-5564

Nasz dział pomocy technicznej może telefonicznie pomóc w przypadku następujących kwestii:

- Zapytania handlowe i informacje o produktach
- Pytania dotyczące użytkowania produktów i rozwiązywania problemów
- Zapytania dotyczące usług naprawy i gwarancji

Pomoc dla użytkowników w Tajlandii

Informacje, wsparcie i obsługa:

WWW

<http://www.epson.co.th>

Dostępne są informacje dotyczące specyfikacji produktów, sterowniki do pobrania, najczęściej zadawane pytania (FAQ) i poczta e-mail.

Gorąca linia firmy Epson

Telefon: 66-2685-9899

E-mail: support@eth.epson.co.th

Konsultanci naszej gorącej linii udzielają pomocy telefonicznej w następujących kwestiach:

- Zapytania handlowe i informacje o produktach
- Pytania dotyczące wykorzystania produktów i problemów z nimi związanych
- Zapytania dotyczące usług naprawy i gwarancji

Pomoc dla użytkowników w Wietnamie

Informacje, wsparcie i obsługa:

Gorąca linia firmy Epson

Telefon (Ho Chi Minh): 84-8-823-9239

Telefon (Hanoi): 84-4-3978-4785, 84-4-3978-4775

Dodatek

Centrum obsługi firmy Epson

65 Truong Dinh Street, District 1, Hochiminh City, Vietnam.

29 Tue Tinh, Quan Hai Ba Trung, Hanoi City, Vietnam

Pomoc dla użytkowników w Indonezji

Informacje, wsparcie i obsługa:

WWW<http://www.epson.co.id>

- Informacje dotyczące specyfikacji produktów i sterowniki do pobrania
- Najczęściej zadawane pytania (FAQ), zapytania handlowe, pytania przez e-mail

Gorąca linia firmy Epson

Telefon: 62-1500-766

Faks: 62-21-808-66-799

Konsultanci naszej gorącej linii udzielają pomocy, telefonicznie lub faksem, w następujących kwestiach:

- Zapytania handlowe i informacje o produktach
- Pomoc techniczna

Centrum obsługi firmy Epson

Prowincja	Nazwa firmy	Adres	Telefon E-mail
DKI JAKARTA	ESS Jakarta MG. DUA	RUKO MANGGA DUA MALL NO. 48 JL. ARTERI MANGGA DUA - JAKARTA UTARA-DKI	(+6221)62301104 jkt-technical1@epson-indonesia.co.id
NORTH SUMATERA	ESC Medan	Kompleks Graha Niaga, Jl. Bambu II No. A-4, Medan- 20114	(+6261)42066090/42066091 mdn-technical@epson-indonesia.co.id
WEST JAWA	ESC Bandung	JL. CIHAMPELAS NO. 48A-BANDUNG JABAR 40116	(+6222)4207033 bdg-technical@epson-indonesia.co.id
DI YOGYAKARTA	ESC Yogyakarta	YAP Square, Blok A No.6 Jl. C Simanjutak YOGYAKARTA - DIY	(+62274)581065 ygy-technical@epson-indonesia.co.id
EAST JAWA	ESC Surabaya	HITECH MALL LT.2 BLOK A NO. 24 JL. KUSUMA BANGSA NO. 116 -118 - SURABAYA JATIM	(+6231)5355035 sby-technical@epson-indonesia.co.id
SOUTH SULAWESI	ESC Makassar	JL. GUNUNG BAWAKARAENG NO. 68E - MAKASSAR SULSEL	(+62411)328212 mksr-technical@epson-indonesia.co.id

Dodatek

Prowincja	Nazwa firmy	Adres	Telefon E-mail
WEST KALIMANTAN	ESC Pontianak	JL. NUSA INDAH I NO. 40A PONTIANAK KALBAR 78117	(+62561)735507 pontianak-technical@epson-indonesia.co.id
PEKANBARU	ESC PEKANBARU	JL. TUANKU TAMBUSAI NO. 353 - PEKANBARU RIAU	(+62761)21420 pkb-technical@epson-indonesia.co.id
DKI JAKARTA	ESS JAKARTA KEIAI	WISMA KEIAI LT. 1 JL. JEND. SUDIRMAN KAV. 3 JAKPUS DKI JAKARTA	(+6221)5724335 ess.support@epson-indonesia.co.id
EAST JAWA	ESS SURABAYA	JL. JAWA NO. 2-4 KAV. 29, RUKO SURYA INTI, SURABAYA - JATIM	(+6231)5014949 esssby.support@epson-indonesia.co.id
BANTEN	ESS SERPONG	Ruko mall WTC MATAHARI no. 953 SERPONG - Banten	(+6221)53167051 esstag.support@epson-indonesia.co.id
CENTRAL JAWA	ESS SEMARANG	Komplek Ruko Metro Plaza Blok C20 , Jl. MT Haryono No 970 Semarang - Jawa tengah	(+6224)8313807 esssmg.support@epson-indonesia.co.id
EAST KALIMANTAN	ESC SAMARINDA	Jl. KH. Wahid Hasyim (M. Yamin) Kel. Sempaja Selatan Kec. Samarinda Utara Samarinda- Kalimantan Timur (samping kantor pos)	(+62541)7272904 escsmd.support@epson-indonesia.co.id
SOUTH SUMATERA	ESC PALEMBANG	Jl. H.M. Rasyid Nawawi no.249, kelurahan 9 ilir Palembang - Sumsel	(+62711)311330 escplg.support@epson-indonesia.co.id
EAST JAVA	ESC JEMBER	Jl. Panglima Besar Sudirman No.1 D JEMBER - JAWA TIMUR (Depan Balai Penelitian dan Pengolahan Kakao)	(+62331) 486468,488373 jmr-admin@epson-indonesia.co.id jmr-technical@epson-indonesia.co.id
NORTH SULAWESI	ESC MANADO	Tekno @Megamall, Megamall LG TK-21 Jl. Piere Tendean Kawasan Megamas Boulevard Manado 95111	(+62431)7210033 MND-ADMIN@EPSON-INDONESIA.CO.ID

W przypadku niewymienionych tutaj miast należy zadzwonić na numer gorącej linii: 08071137766.

Pomoc dla użytkowników w Hongkongu

W celu uzyskania wsparcia technicznego oraz innych usług świadczonych po sprzedaży użytkownicy mogą skontaktować się z firmą Epson Hong Kong Ltd.

Dodatek

Internetowa strona główna

<http://www.epson.com.hk>

Firma Epson Hong Kong posiada stronę internetową w języku chińskim i angielskim, zawierającą następujące informacje:

- Informacje o produktach
- Odpowiedzi na często zadawane pytania (FAQ)
- Najnowsze wersje sterowników do produktów Epson

Gorąca linia obsługi technicznej

Można również skontaktować się z naszym personelem technicznym pod następującymi numerami telefonu i faksu:

Telefon: 852-2827-8911

Faks: 852-2827-4383

Pomoc dla użytkowników w Malezji

Informacje, wsparcie i obsługa:

WWW

<http://www.epson.com.my>

- Informacje dotyczące specyfikacji produktów i sterowniki do pobrania
- Najczęściej zadawane pytania (FAQ), zapytania handlowe, pytania przez e-mail

Infolinia Epson

Telefon: +60 1800-8-17349

- Zapytania handlowe i informacje o produktach
- Pytania dotyczące wykorzystania produktów i problemów z nimi związanych
- Zapytania dotyczące usług naprawy i gwarancji

Główne biuro

Telefon: 603-56288288

Faks: 603-5628 8388/603-5621 2088

Pomoc dla użytkowników na Filipinach

W celu uzyskania wsparcia technicznego oraz innych usług posprzedażnych użytkownicy mogą kontaktować się z firmą Epson Philippines Corporation pod następującymi numerami telefonów i faksów oraz adresami e-mail:

WWW

<http://www.epson.com.ph>

Dostępne są informacje dotyczące specyfikacji produktów, sterowniki do pobrania, najczęściej zadawane pytania (FAQ) i odpowiedzi na zapytania pocztą e-mail.

Dodatek

Centrum obsługi klienta Epson

Numer bezpłatny: (PLDT) 1800-1069-37766

Numer bezpłatny: (Digital) 1800-3-0037766

Aglomeracja Manili: (+632)441-9030

Witryna internetowa: <https://www.epson.com.ph/contact>

E-mail: customercare@epc.epson.som.ph

Nasz dział obsługi klienta może telefonicznie pomóc w przypadku następujących kwestii:

- Zapytania handlowe i informacje o produktach
- Pytania dotyczące wykorzystania produktów i problemów z nimi związanych
- Zapytania dotyczące usług naprawy i gwarancji

Epson Philippines Corporation

Linia międzymiastowa: +632-706-2609

Faks: +632-706-2665