

# DENON<sup>®</sup>

## AVR-X540BT

AMPLITUNER AV DŹWIĘKU PRZESTRZENNEGO

# Instrukcja obsługi

Panel przedni

Wyświetlacz

Panel tylny

Pilot

Indeks



<b>Akcesoria</b>	<b>5</b>
Wkładanie baterii	6
Zakres działania pilota zdalnego sterowania	6
<b>Funkcje</b>	<b>7</b>
Dźwięk wysokiej jakości	7
Wysoka wydajność	7
Łatwa obsługa	9
<b>Nazwy elementów i ich funkcje</b>	<b>10</b>
Panel przedni	10
Wyświetlacz	13
Panel tylny	14
Pilot zdalnego sterowania	16
<b>Podłączenia</b>	
<b>Podłączenie głośników</b>	<b>20</b>
Instalacja głośników	20
Podłączenie głośników	22
Standardowa konfiguracja i podłączenie głośników	24
<b>Podłączenie odbiornika TV</b>	<b>25</b>
Sposób połączenia 1 : Telewizor ze złączem HDMI i obsługą funkcji ARC (Audio Return Channel)	26
Połączenie 2 : Telewizor ze złączem HDMI i brakiem obsługi funkcji ARC (Audio Return Channel)	27
Podłączenie 3 : Telewizor niewyposażony w złącze HDMI	28

<b>Podłączanie odtwarzacza</b>	<b>29</b>
Podłączanie Set-Top Box (Tuner TV satelitarnej/kablowej)	30
Podłączanie odtwarzacza płyt Blu-ray/odtwarzacza DVD	31
Podłączanie kamery lub konsoli do gier	32
<b>Podłącz pamięć USB do portu USB</b>	<b>33</b>
<b>Podłączenie anteny FM/AM</b>	<b>34</b>
<b>Podłączenie przewodu zasilającego</b>	<b>36</b>

## Odtwarzanie

<b>Operacje podstawowe</b>	<b>38</b>
Włączanie urządzenia	38
Wybór źródła sygnału	38
Ustawienie poziomu głośności	39
Czasowe wyciszenie dźwięku (Wyciszenie)	39
Odtwarzanie sygnału z odtwarzacza płyt Blu-ray/odtwarzacza DVD	39
<b>Odtwarzanie z pamięci USB</b>	<b>40</b>
Odtwarzanie plików z pamięci USB	41
<b>Słuchanie muzyki z urządzenia Bluetooth</b>	<b>42</b>
Odtwarzanie muzyki z urządzenia Bluetooth	43
Parowanie z innymi urządzeniami Bluetooth	45
Ponowne łączenie urządzenia Bluetooth z tym urządzeniem	46



<b>Słuchanie transmisji FM/AM</b>	<b>47</b>
Słuchanie transmisji FM/AM	48
Wyszukiwanie RDS	49
Wyszukiwanie PT	50
Wyszukiwanie TP	51
Tekst radiowy	51
Automatyczne dostrojenie i zaprogramowanie stacji (Auto Preset)	52
Zaprogramowanie aktualnej stacji radiowej (Preset Memory)	53
Słuchanie zaprogramowanych stacji radiowych	53
Pomijanie zaprogramowanych stacji radiowych (Preset Skip)	54
Anulowanie funkcji preset skip	54
<b>Funkcje pomocnicze</b>	<b>55</b>
Uruchomienie odtwarzania wielokrotnego (Repeat)	56
Uruchomienie odtwarzania losowego (Random)	56
Regulacja barwy dźwięku (Tone)	57
Optymalizacja głośności odsłuchu nocą (Night Mode)	58
Wyświetlanie żądanego sygnału wideo na monitorze podczas odtwarzania dźwięku (Video Select)	59
<b>Wybór trybu dźwięku</b>	<b>60</b>
Wybór trybu dźwięku	60
<b>Funkcja sterowania HDMI</b>	<b>64</b>
Procedura ustawień	64
<b>Regulacja poziomu głośności dla każdego z kanałów w taki sposób, aby pasował do źródła wejściowego (Ch Level Adjust)</b>	<b>65</b>

<b>Funkcja wyłączenia czasowego</b>	<b>66</b>
Korzystanie z wyłącznika czasowego	67
<b>Funkcja Quick Select Plus</b>	<b>68</b>
Wywoływanie ustawień	69
Zmiana ustawień	69

## Ustawienia

<b>Mapa menu</b>	<b>70</b>
Operacje w menu	73
<b>Audio</b>	<b>74</b>
Surr.Parameter	74
Restorer	77
Audio Delay	78
Volume	78
Room EQ	79
<b>Video</b>	<b>80</b>
HDMI Audio Out	80
HDMI PassThrough	80
Pass Source	81
HDMI Control	81
ARC	82
TV Audio Switching	82
Pow.Off Control	83



<b>Inputs</b>	<b>84</b>
Input Assign	84
Source Level	84
Input Select	85
<b>Speakers</b>	<b>86</b>
<b>Auto Setup</b>	<b>86</b>
Procedura konfiguracji głośników (Auto Setup)	88
Komunikaty błędów	90
<b>Manual Setup</b>	<b>91</b>
Speaker Config.	91
Distances	92
Levels	93
Crossovers	93
Bass	94
<b>General</b>	<b>95</b>
Language	95
ECO	95
Bluetooth	97
Front Display	98
Firmware	98
Setup Lock	99
<b>Sprawdzanie informacji</b>	<b>100</b>

## Wskazówki

Wskazówki	102
Rozwiązywanie problemów	103
<b>Przywracanie ustawień fabrycznych</b>	<b>115</b>

## Dodatek

<b>Informacje dotyczące HDMI</b>	<b>116</b>
<b>Odtwarzanie z urządzeń pamięci USB</b>	<b>119</b>
<b>Odtwarzanie urządzenia Bluetooth</b>	<b>120</b>
<b>Funkcja Personal Memory Plus</b>	<b>121</b>
<b>Pamięć ostatnio wykonanej funkcji</b>	<b>121</b>
<b>Tryby dźwięku i wyjście kanału</b>	<b>122</b>
<b>Tryby i parametry dźwięku otaczającego</b>	<b>123</b>
<b>Typy sygnałów wejściowych oraz odpowiadające im tryby dźwiękowe</b>	<b>124</b>
<b>Wyjaśnienie pojęć</b>	<b>125</b>
<b>Wyjaśnienie pojęć</b>	<b>130</b>
<b>Dane techniczne</b>	<b>132</b>
<b>Indeks</b>	<b>136</b>







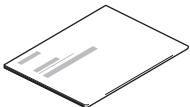
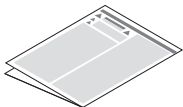
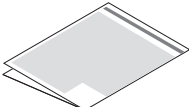

Dziękujemy za zakup tego urządzenia marki Denon.

W celu zapewnienia właściwej obsługi, przeczytaj dokładnie niniejszą instrukcję i obsługuj urządzenie zgodnie ze wskazówkami w niej zawartymi. Po przeczytaniu instrukcji należy zachować na przyszłość.

## Akcesoria

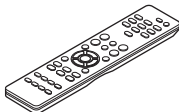
Sprawdź, czy następujące elementy są dostarczone wraz z urządzeniem.

 <p>Skrócona instrukcja obsługi</p>	 <p>Zasady bezpieczeństwa</p>	 <p>Uwagi dotyczące baterii</p>	 <p>Informacja dot. radia</p>	 <p>Przewód zasilania</p>
 <p>Pokojowa antena FM</p>	 <p>Antena pętlowa AM</p>	 <p>Mikrofon do kalibracji dźwięku</p>	 <p>Pilot zdalnego sterowania (RC-1216)</p>	 <p>Baterie R03/AAA</p>



## Wkładanie baterii

- 1** Zdejmij tylną osłonę zgodnie z kierunkiem strzałki.

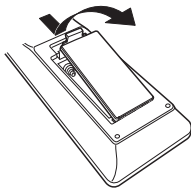

- 2** Włóż prawidłowo dwie baterie do komory baterii, tak jak pokazano na ilustracji.

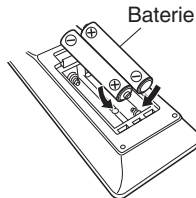

- 3** Załóż pokrywkę przedziału na baterie.

### UWAGA

- Aby zapobiec uszkodzeniom lub wyciekom baterii:
  - Nie używaj nowych baterii razem ze starymi.
  - Nie używaj razem różnych typów baterii.
- Wyjmij baterie, jeżeli pilot nie będzie używany przez dłuższy czas.
- W przypadku wycieku baterii, dokładnie wytrzyj przedział baterii i włóż nowe baterie.

## Zakres działania pilota zdalnego sterowania

Chcąc sterować urządzeniem za pomocą pilota zdalnego sterowania, nakieruj pilota na odbiornik sygnału zdalnego sterowania znajdujący się w tym urządzeniu.

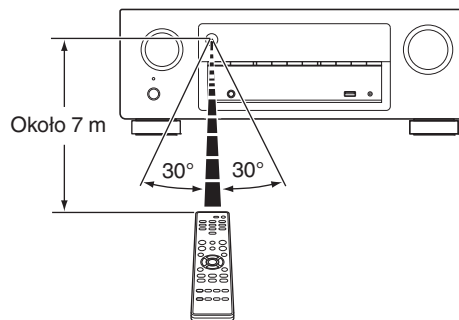

# Funkcje

## Dźwięk wysokiej jakości

- **Przy zastosowaniu obwodów dyskretnych wzmacniacz mocy zapewnia identyczną jakość we wszystkich 5 kanałach (90 W x 5 kanałów).**

W celu uzyskania optymalnego realizmu i niezwyklej dynamiki, sekcja wzmacniacza mocy wykonana jest na elementach dyskretnych (zamiast układów zintegrowanych).

Dzięki zastosowaniu wysokoprądowych elementów dyskretnych dużej mocy wzmacniacz z łatwościąysteruje głośniki wysokiej jakości.

## Wysoka wydajność

- **Obsługa wejścia/wyjścia 4K 60 Hz**

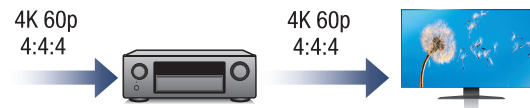

Gdy używane jest 4K Ultra HD (High Definition), szybkość sygnału wejściowego/wyjściowego 60 klatek na sekundę (60p) zostaje osiągnięta dla sygnałów wideo. Po podłączeniu do telewizora kompatybilnego z 4K Ultra HD oraz z wejściowym sygnałem wideo 60p, możesz cieszyć się poczuciem realizmu dostępnym jedynie w przypadku obrazów w wysokiej rozdzielczości, nawet przy oglądaniu szybko poruszających się obrazów.

Amplituner obsługuje również przetwarzanie obrazu dla 4K 60p, 4:4:4 i 24-bitowych filmów. Poprzez przetwarzanie filmu w oryginalnej rozdzielczości, urządzenie pozwala cieszyć się idealną jakością obrazu w wysokiej rozdzielczości.

To urządzenie wspiera HDR (High Dynamic Range) oraz szeroką paletę kolorów BT.2020.

- **HDCP 2.2**

To urządzenie jest kompatybilne ze standardem ochrony praw autorskich HDCP2.2.

- Złącza HDMI umożliwiają podłączenie różnorodnych źródeł cyfrowych AV (5 wejść, 1 wyjście).

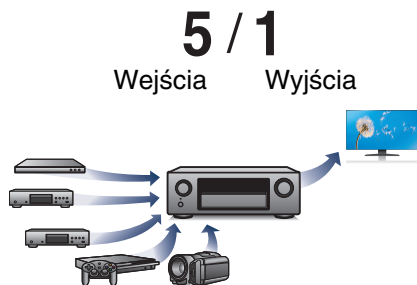

Urządzenie jest wyposażone w 5 wejść HDMI i 1 wyjście HDMI umożliwiające podłączenie rozmaitych urządzeń zgodnych ze standardem HDMI, takich jak odtwarzacze Blu-ray Disc, konsole gier i kamery wideo HD.

- Można łatwo nawiązać połączenie bezprzewodowe z urządzeniami Bluetooth (🔊 str. 42)

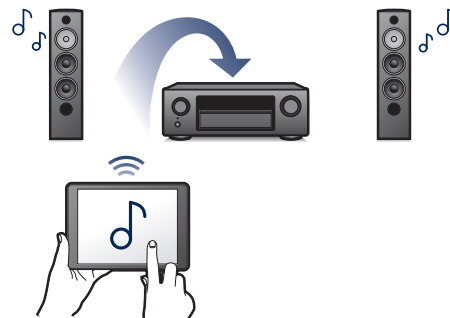

Można słuchać muzyki poprzez bezprzewodowe połączenie ze smartfonem, tabletem, komputerem itp.

- **Energooszczędna konstrukcja**

To urządzenie wyposażone jest w funkcję trybu ECO, która pozwala odtwarzać muzykę i filmy, jednocześnie redukując zużycie energii, a także w funkcję automatycznego trybu czuwania, która automatycznie wyłącza zasilanie, gdy urządzenie nie jest używane. Pozwala to ograniczyć zbędne zużywanie energii.



## Łatwa obsługa

- **“Setup Assistant” wyświetla łatwe w użyciu instrukcje konfiguracji.**

Najpierw po zapytaniu ustaw język. Następnie postępuj zgodnie z instrukcjami wyświetlanymi na ekranie TV, ustawiając parametry głośników itd.

- **Łatwy w użyciu graficzny interfejs użytkownika.**

To urządzenie jest wyposażone w graficzny interfejs użytkownika, co ułatwia obsługę.

- **Zgodność z aplikacją “Denon 500 Series Remote” w zakresie obsługi podstawowych funkcji urządzenia za pomocą takich urządzeń, jak iPad, iPhone lub Android™ (Google, Amazon Kindle Fire)**

Aplikacja “Denon 500 Series Remote”<sup>\*</sup> umożliwia bezprzewodowe sterowanie tym urządzeniem za pomocą urządzeń iPhone, iPad, smartfonów i tabletów z systemem Android, sparowanych i połączonych przez Bluetooth. Podstawowe funkcje obejmują: włączanie/wyłączanie zasilania, głośność, wyciszenie i wybór źródła sygnału.

<sup>\*</sup> Pobierz odpowiednie oprogramowanie “Denon 500 Series Remote” do urządzeń z systemem operacyjnym iOS lub urządzeń z systemem Android. Aby używać aplikacji “Denon 500 Series Remote”, należy wcześniej sparować urządzenie iOS lub Android z tym urządzeniem.



# Nazwy elementów i ich funkcje

## Panel przedni

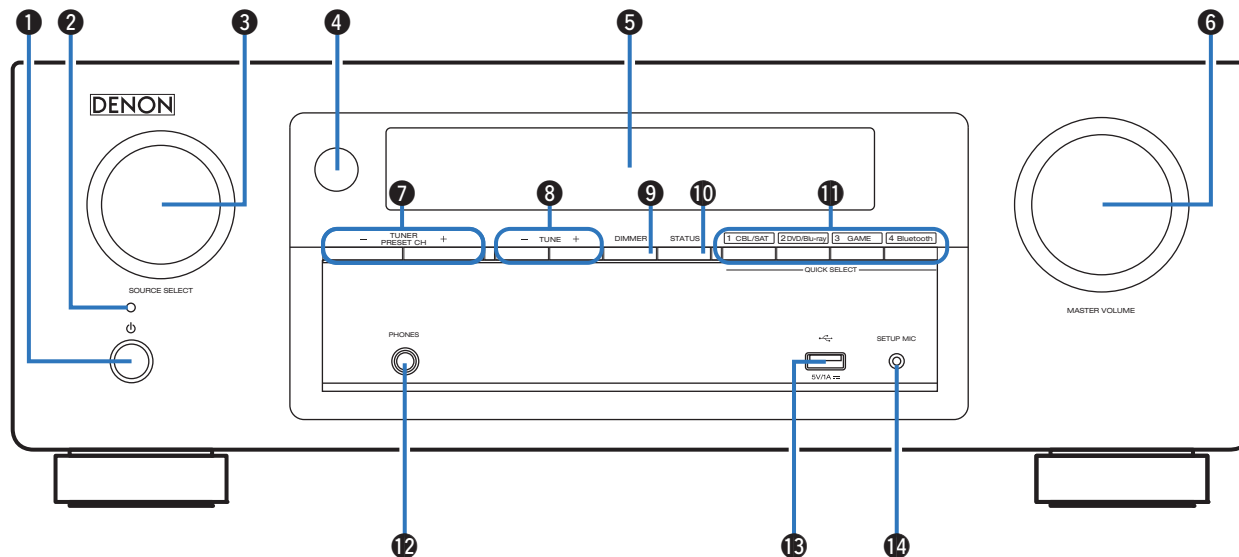

Szczegółowe informacje można znaleźć na następnym stronie.

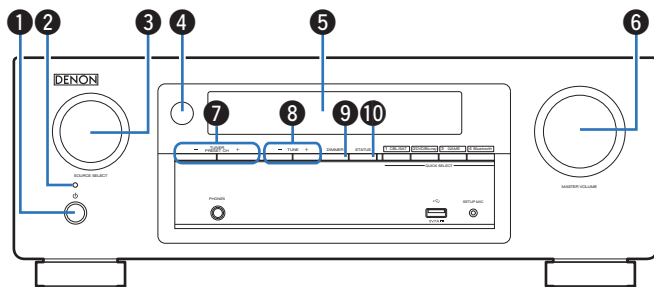

### 1 Przycisk zasilania (⏻)

Służy do włączania/wyłączania zasilania (czuwanie). (📖 str. 38)

### 2 Kontrolka zasilania

Sygnalizuje stan zasilania w następujący sposób:

- Zielony: Włączone
- Wyłączony: Normalny tryb czuwania
- Czerwony:
  - Gdy parametr “HDMI PassThrough” ustawiony jest na “On” (📖 str. 80)
  - Gdy parametr “HDMI Control” ustawiony jest na “On” (📖 str. 81)
  - Gdy parametr “BluetoothStandby” ustawiony jest na “On” (📖 str. 97)

### 3 Pokrętko SOURCE SELECT

Służy do wyboru źródła sygnału. (📖 str. 38)

### 4 Czujnik zdalnego sterowania

Odbiera sygnał z pilota zdalnego sterowania. (📖 str. 6)

### 5 Wyświetlacz

Służy do wyświetlania rozmaitych informacji. (📖 str. 13)

### 6 Pokrętko MASTER VOLUME

Służy do regulacji poziomu głośności. (📖 str. 39)

### 7 Przyciski zaprogramowanych kanałów tunera (TUNER PRESET CH +, -)

Służą do wybierania zaprogramowanych stacji. (📖 str. 53)

### 8 Przyciski dostrajania (TUNE +, -)

Służą do wyboru transmisji FM lub AM. (📖 str. 48)

### 9 Przycisk DIMMER

Każde naciśnięcie powoduje zmianę jasności wyświetlacza. (📖 str. 98)

### 10 Przycisk STATUS

Każde naciśnięcie powoduje zmianę informacji o stanie na wyświetlaczu.

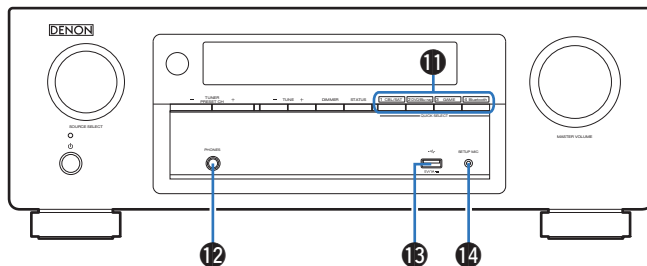

### 11 Przyciski QUICK SELECT

Jedno naciśnięcie dowolnego z tych przycisków powoduje wywołanie rozmaitych ustawień przypisanych do poszczególnych przycisków, jak np. źródło dźwięku, poziom głośności i ustawienia trybu dźwięku. (📖 str. 68)

### 12 Gniazdo słuchawek (PHONES)

Do podłączania słuchawek. Jeżeli do tego gniazda podłączone zostaną słuchawki, sygnał audio nie będzie wyprowadzany przez podłączone głośniki ani przez złącza SUBWOOFER.

#### UWAGA

- Aby nie spowodować uszkodzenia słuchu podczas słuchania z użyciem słuchawek, nie zwiększaj gwałtownie poziomu głośności.

### 13 Port USB (🔌)

Służy do podłączania urządzeń magazynujących USB (takich jak urządzenia pamięci USB) i dołączonego kabla USB. (📖 str. 33)

### 14 Gniazdo SETUP MIC

Służy do podłączania, dołączonego do zestawu, mikrofonu do kalibracji dźwięku. (📖 str. 89)

## Wyświetlacz

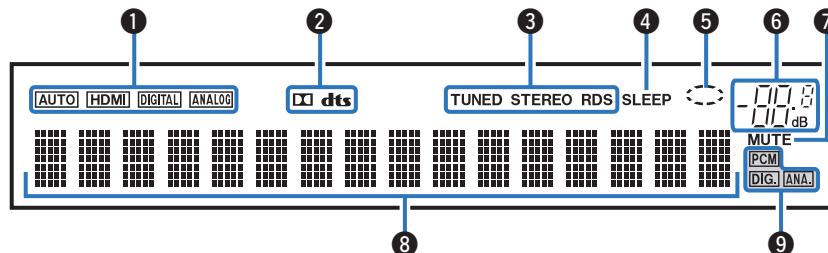

### 1 Wskaźniki trybu wejściowego

Świecą się, wskazując ustawienia trybu wejściowego audio każdego źródła sygnału. (👉 str. 85)

### 2 Wskaźniki dekodera

Świecą, gdy na wejściach obecne są sygnały Dolby lub DTS albo gdy pracuje dekodery Dolby lub DTS.

### 3 Wskaźniki trybu pracy tunera

Świecą się wskazując tryb odbioru, gdy jako źródło sygnału wybrany został "Tuner".

**TUNED:** Zaświeci się, gdy stacja radiowa zostanie dostrojona prawidłowo.

**STEREO:** Zaświeci się, gdy odbierana jest stacja radiowa stereo FM.

**RDS:** Zaświeci się, gdy odbierana jest stacja radiowa RDS.

### 4 Wskaźnik wyłącznika czasowego

Świeci się, gdy ustawiona jest funkcja wyłącznika czasowego. (👉 str. 66)

### 5 Wskaźnik kołowy

Wyświetla się, gdy źródło wejściowe podczas odtwarzania muzyki to "USB".

### 6 Wskaźnik głośności

### 7 Wskaźnik MUTE

Migota, gdy dźwięk jest wyciszony. (👉 str. 39)

### 8 Wyświetlacz informacyjny

Wyświetla nazwę źródła sygnału, tryb dźwiękowy, wartości ustawień oraz inne informacje.

### 9 Wskaźniki sygnału wejściowego

Odpowiedni wskaźnik świeci zgodnie z aktywnym sygnałem wejściowym. (👉 str. 85)

## Panel tylny

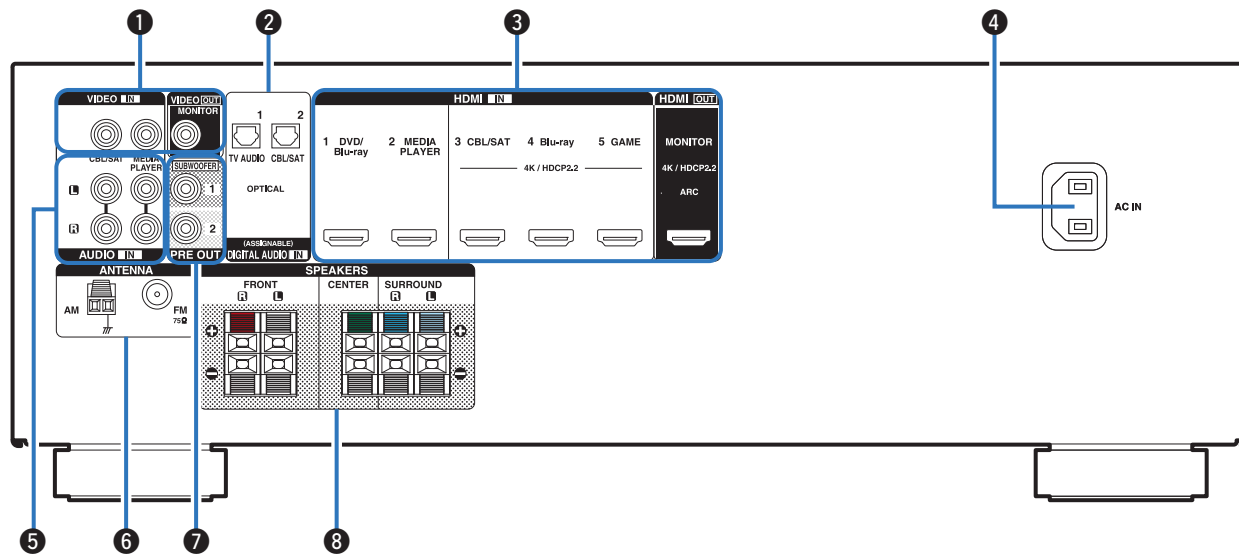

Szczegółowe informacje można znaleźć na następnym stronie.

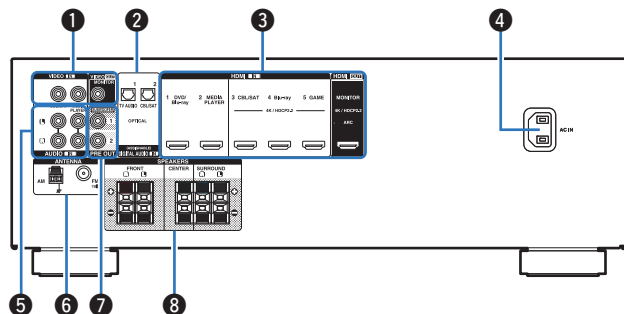

### 1 Złącza wideo (VIDEO)

Do podłączania urządzeń wyposażonych w złącza wideo.

- “Podłączenie 3 : Telewizor niewyposażony w złącze HDMI” (📖 str. 28)
- “Podłączenie Set-Top Box (Tuner TV satelitarnej/ kablowej)” (📖 str. 30)

### 2 Cyfrowe złącza audio (DIGITAL AUDIO)

Do podłączania urządzeń wyposażonych w złącza dźwięku cyfrowego.

- “Połączenie 2 : Telewizor ze złączem HDMI i brakiem obsługi funkcji ARC (Audio Return Channel)” (📖 str. 27)
- “Podłączenie 3 : Telewizor niewyposażony w złącze HDMI” (📖 str. 28)
- “Podłączenie Set-Top Box (Tuner TV satelitarnej/ kablowej)” (📖 str. 30)

### 3 Złącze HDMI

Do podłączania urządzeń wyposażonych w złącza typu HDMI.

- “Sposób połączenia 1 : Telewizor ze złączem HDMI i obsługą funkcji ARC (Audio Return Channel)” (📖 str. 26)
- “Połączenie 2 : Telewizor ze złączem HDMI i brakiem obsługi funkcji ARC (Audio Return Channel)” (📖 str. 27)
- “Podłączenie Set-Top Box (Tuner TV satelitarnej/ kablowej)” (📖 str. 30)
- “Podłączenie odtwarzacza płyt Blu-ray/odtwarzacza DVD” (📖 str. 31)
- “Podłączenie kamery lub konsoli do gier” (📖 str. 32)

### 4 Wejście AC (AC IN)

Do podłączania przewodu zasilania. (📖 str. 36)

### 5 Analogowe złącza audio (AUDIO)

Do podłączania urządzeń wyposażonych w złącza dźwięku analogowego. (📖 str. 30)

### 6 Styki anteny FM/AM (ANTENNA)

Służy do podłączania anten FM i anten pętlowych AM. (📖 str. 34)

### 7 Złącza PRE OUT

Do podłączania subwoofera z wbudowanym wzmacniaczem. (📖 str. 23)

### 8 Zaciski głośnikowe (SPEAKERS)

Do podłączania głośników. (📖 str. 22)

## Pilot zdalnego sterowania

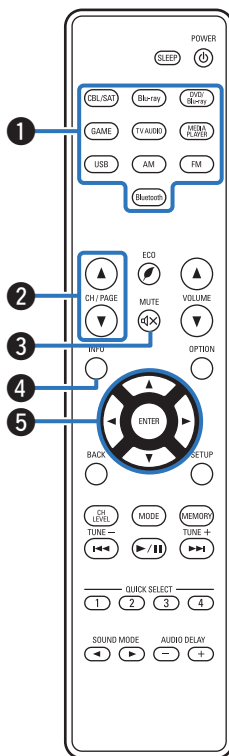

### 1 Przyciski wyboru źródła wejściowego

Służą do wyboru źródła sygnału. (👉 str. 38)

### 2 Przyciski wyszukiwania kanału/strony (CH/PAGE ▲▼)

Służą do wyboru zaprogramowanych stacji radiowych lub przełączania stron. (👉 str. 53)

### 3 Przycisk MUTE (🔇)

Wyciszenie dźwięku wyjściowego. (👉 str. 39)

### 4 Przycisk informacyjny (INFO)

Służy do wyświetlania informacji o stanie na ekranie telewizora. (👉 str. 100)

### 5 Przyciski kursora (▲▼◀▶)

Służą do wyboru elementów.



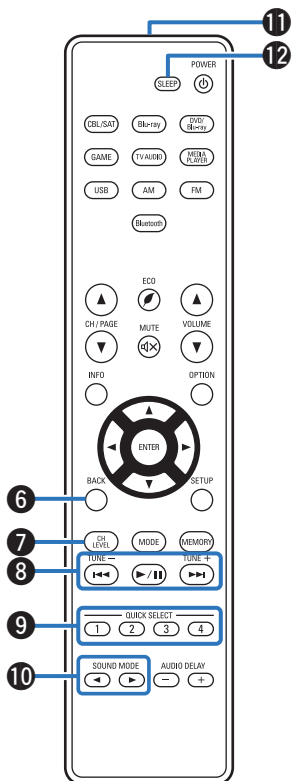

### 6 Przycisk BACK

Powrót do poprzedniego ekranu.

### 7 Przycisk poziomego kanału (CH LEVEL)

Regulacja głośności głośników. (📖 str. 65)

### 8 Przyciski systemowe

Służą do obsługi funkcji związanych z odtwarzaniem.

#### Przyciski dostrajania w górę / w dół (TUNE +, -)

Służą do wyboru transmisji FM lub AM. (📖 str. 48)

### 9 Przyciski QUICK SELECT (1 - 4)

Wyświetlają ustawienia przypisane do każdego przycisku, takie jak ustawienia źródła sygnału, poziomu głośności i trybu dźwięku. (📖 str. 68)

### 10 Przyciski SOUND MODE (◀▶)

Służą do wyboru trybu dźwięku. (📖 str. 60)

### 11 Nadajnik sygnału zdalnego sterowania

Nadaje sygnał z pilota zdalnego sterowania. (📖 str. 6)

### 12 Przycisk SLEEP

Służą do ustawienia wyłącznika czasowego. (📖 str. 66)

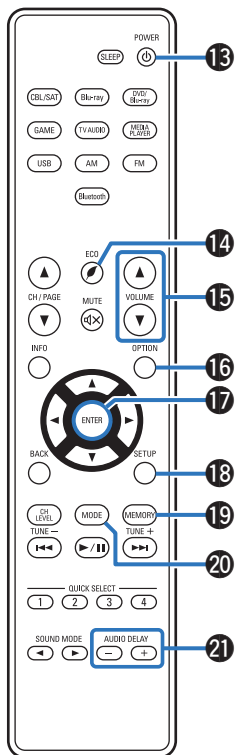
**13 Przycisk POWER (⏻)**

Służy do włączania/wyłączania zasilania. (👉 str. 38)

**14 Przyciski trybu ECO (🌿)**

Przełącza na tryb ECO. (👉 str. 95)

**15 Przyciski VOLUME (▲▼)**

Służą do regulacji poziomu głośności. (👉 str. 39)

**16 Przycisk OPTION**

Służy do wyświetlania menu opcji na ekranie telewizora.

**17 Przycisk ENTER**

Określa wybór.

**18 Przycisk SETUP**

Służy do wyświetlania menu na ekranie telewizora. (👉 str. 73)

**19 Przycisk zapamiętywania stacji (MEMORY)**

Zaprogramowana zostaje aktualna stacja radiowa. (👉 str. 53)

**20 Przycisk wyboru trybu dostrajania (MODE)**

Służy do włączania lub wyłączania trybu dostrajania. (👉 str. 48)

**21 Przyciski AUDIO DELAY (+, -)**

Rekompensuje nieprawidłową synchronizację czasową pomiędzy materiałem wideo i audio. (👉 str. 78)

## Spis treści







Podłączenie głośników	20
Podłączenie odbiornika TV	25
Podłączenie odtwarzacza	29
Podłącz pamięć USB do portu USB	33
Podłączenie anteny FM/AM	34
Podłączenie przewodu zasilającego	36

### UWAGA

- Nie należy podłączać przewodu zasilania przed dokonaniem wszystkich połączeń sygnałowych. Gdy uruchomiony jest "Setup Assistant", w celu wykonania połączeń należy stosować się do instrukcji wyświetlanych na ekranie "Setup Assistant" (strona 7 oddzielnego podręcznika "Skrócona instrukcja obsługi"). (Podczas pracy programu "Setup Assistant", na złączach wejściowych/wyjściowych nie jest obecne napięcie.)
- Kable zasilające nie mogą być splątane z kablami sygnałowymi. Mogłoby to powodować występowanie szumów.

## Przewody używane do połączeń

Przygotuj kable niezbędne do podłączenia żądanych urządzeń.

Przewód głośnika	
Przewód subwoofera	
Przewód HDMI	
Kabel wideo	
Przewód optyczny	
Przewód audio	

## Podłączenie głośników

Ustaw/zamontuj głośniki i podłącz je do tego urządzenia. ("Instalacja głośników" (🔧 str. 20), "Podłączenie głośników" (🔧 str. 22))

### Instalacja głośników

Określ system głośnikowy w zależności od liczby posiadanych głośników i zamontuj każdy z głośników oraz subwoofer w pomieszczeniu odsłuchowym.

Instalacja głośników jest wyjaśniona na przykładzie typowej instalacji.

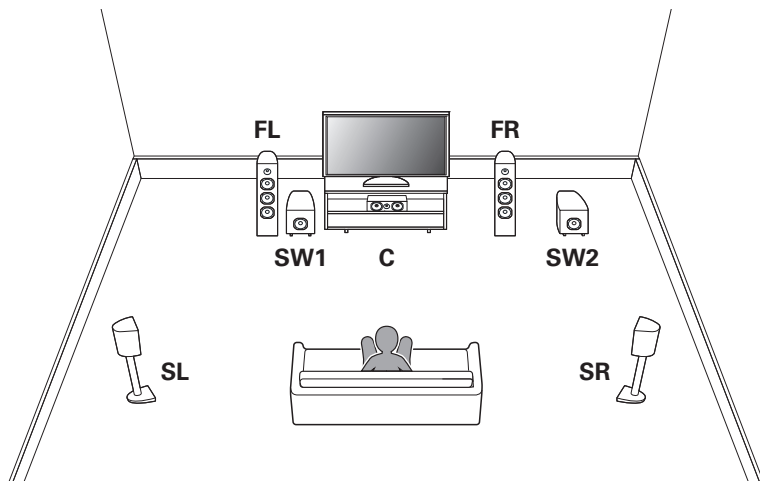

#### FL/FR

(Przedni głośnik lewy/  
prawy):

Ustaw FRONT lewy i prawy głośnik w jednakowej odległości od głównej pozycji odsłuchowej. Odległość między obydwoma zestawami głośnikowymi a telewizorem również powinna być jednakowa.

#### C

(Głośnik centralny):

Umieść głośnik CENTER z przodu i pośrodku telewizora, pomiędzy przednimi głośnikami lewym i prawym.

#### SL/SR

(Głośnik surround  
lewy/prawy):

Ustaw głośniki SURROUND lewy i prawy w równej odległości na lewo i prawo od głównej pozycji odsłuchowej.

#### SW 1/2

(Subwoofer):

Ustaw SUBWOOFER w dogodnym miejscu w pobliżu głośników przednich. Jeśli posiadasz dwa subwoofery, ustaw je symetrycznie w poprzek przedniej części pomieszczenia.





- Poniższą ilustrację należy potraktować jako przykład sposobu podłączenia każdego głośnika. Wysokość nie musi być dokładnie taka sama.

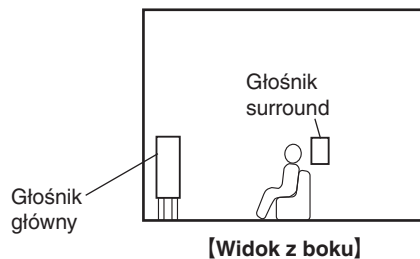

## ■ W przypadku, gdy zainstalowano głośniki 5.1-kanalowe

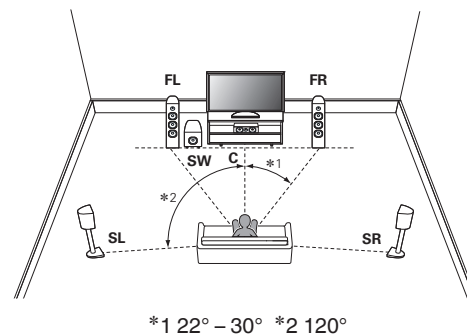

## Podłączenie głośników

Teraz podłączamy do amplitunera głośniki zamontowane w pomieszczeniu.

W tej części omówiony zostanie typowy przykład podłączenia głośników do amplitunera.

### UWAGA

- Przed przystąpieniem do podłączania głośników odłącz wtyczkę zasilania z gniazda sieciowego. Wyłącz również subwoofer.
- Podłącz w taki sposób, aby gołe kabli głośnikowych nie wystawały z gniazda głośnika. Jeśli gołe przewody dotkną tylnego panelu lub nastąpi zwarcie pomiędzy żyłami + oraz -, to może zadziałać układ zabezpieczający urządzenia. ("Układ zabezpieczający" (🔌 str. 129))
- Nie wolno dotykać styków głośnikowych, gdy włączone jest zasilanie. Mogłoby to doprowadzić do porażenia prądem elektrycznym. Gdy uruchomiony jest "Setup Assistant" (strona 7 oddzielnego podręcznika "Skrócona instrukcja obsługi"), w celu połączenia urządzenia należy postępować zgodnie z instrukcjami wyświetlanymi na ekranie "Setup Assistant". (Podczas pracy programu "Setup Assistant" na łączach głośnika nie jest obecne napięcie).
- Należy użyć głośników (zestawów głośnikowych), z których każdy ma impedancję od 6 do 16  $\Omega$  (ohm).

## ■ Podłączanie kabli głośnikowych

Sprawdź, czy złącza lewego (L) i prawego (P) kanału głośników zostały prawidłowo podłączone do tego urządzenia oraz czy została zachowana odpowiednia polaryzacja przewodów: + (czerwony) i - (czarny).

- 1 **Usuń około 10 mm izolacji z końcówki kabla głośnikowego, a następnie skręć druty kabla razem lub zamontuj odpowiedni styk głośnikowy.**



- 2 **Naciśnij dźwignię zacisku głośnikowego.**



- 3 **Przytrzymując dźwignię zacisku głośnikowego, wsuń rdzeń przewodu głośnikowego do zacisku głośnikowego do samego końca.**



- 4 **Zdejmij palec z dźwigni zacisku głośnikowego.**



## ■ Podłączenie subwoofera

Do podłączenia subwoofera używaj kabla głośnikowego. Do tego urządzenia można podłączyć dwa subwoofery.

Z obydwu gniazd subwoofera wysyłany jest ten sam sygnał.

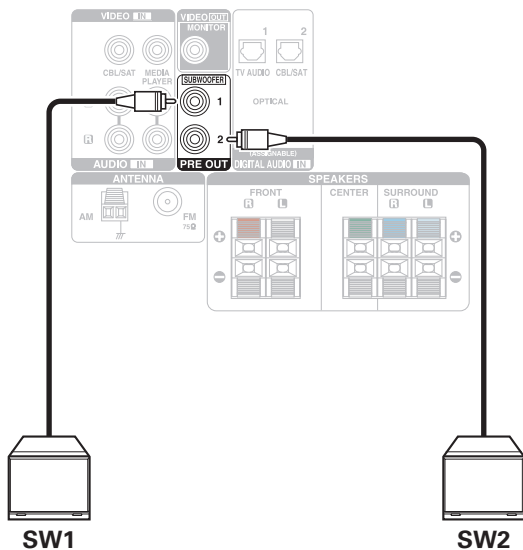

## Standardowa konfiguracja i podłączenie głośników

Służy jako podstawowy 5.1-kanałowy system surround.  
Obsługiwane są tryby dźwięku, takie jak Dolby Pro Logic II.

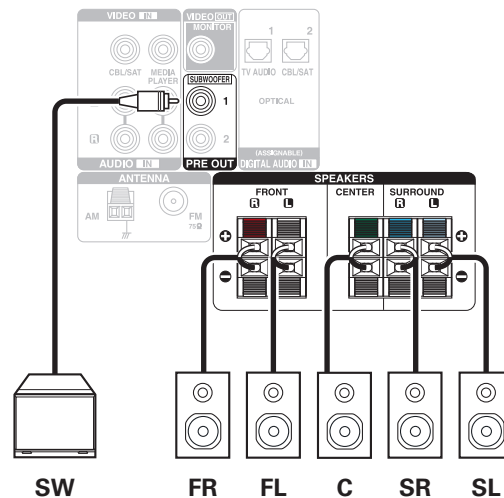
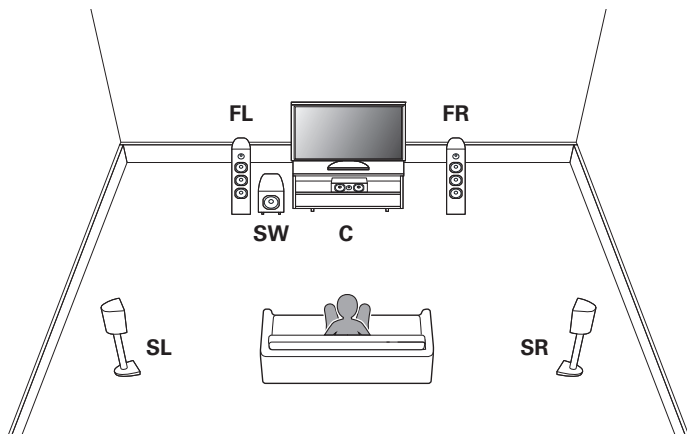



## Podłączenie odbiornika TV

Podłącz do tego urządzenia odbiornik telewizyjny, aby wyświetlać na nim sygnał z wejść wideo. Z pomocą tego urządzenia można również odtwarzać dźwięk z odbiornika telewizyjnego.

Sposób podłączenia odbiornika telewizyjnego zależy od tego, w jakie jest on wyposażony złącza i funkcje.

Funkcja ARC (Audio Return Channel) służy do odtwarzania dźwięku z telewizora za pomocą niniejszego amplitunera w taki sposób, że sygnał dźwiękowy z telewizora jest przesyłany do amplitunera za pośrednictwem kabla HDMI.

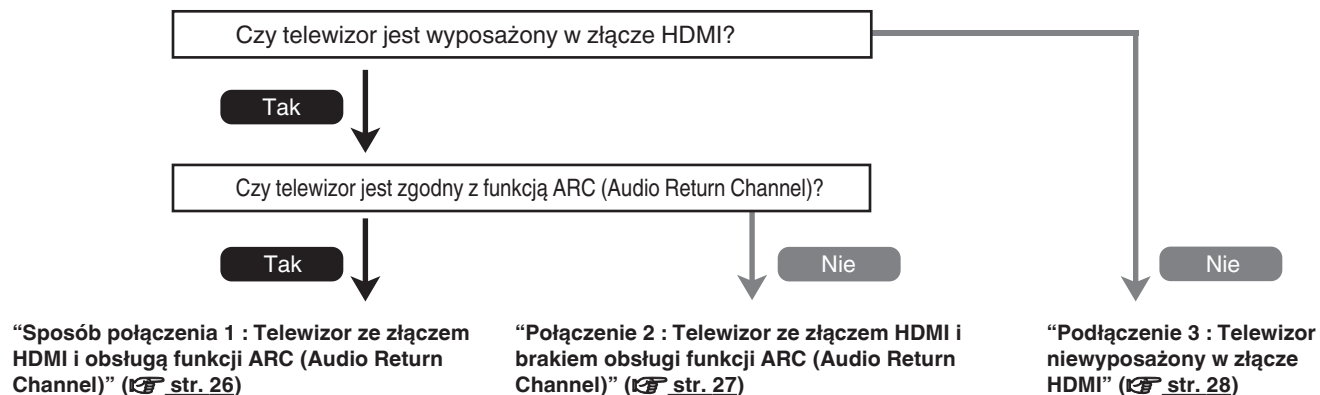

## Sposób połączenia 1 : Telewizor ze złączem HDMI i obsługą funkcji ARC (Audio Return Channel)

Użyj kabla HDMI, aby podłączyć telewizor obsługujący funkcję ARC.

W przypadku korzystania z telewizora obsługującego funkcję ARC, ustaw opcję "HDMI Control" na "On". (👉 str. 81)

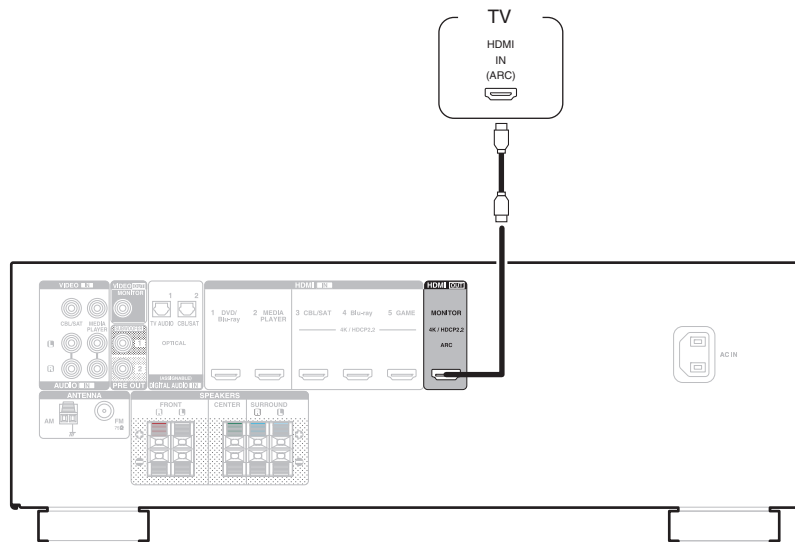

## Połączenie 2 : Telewizor ze złączem HDMI i brakiem obsługi funkcji ARC (Audio Return Channel)

Podłącz telewizor do tego urządzenia za pomocą kabla HDMI.

Aby odtwarzać dźwięk z telewizora za pomocą tego urządzenia, użyj kabla optycznego do podłączenia telewizora do tego urządzenia.

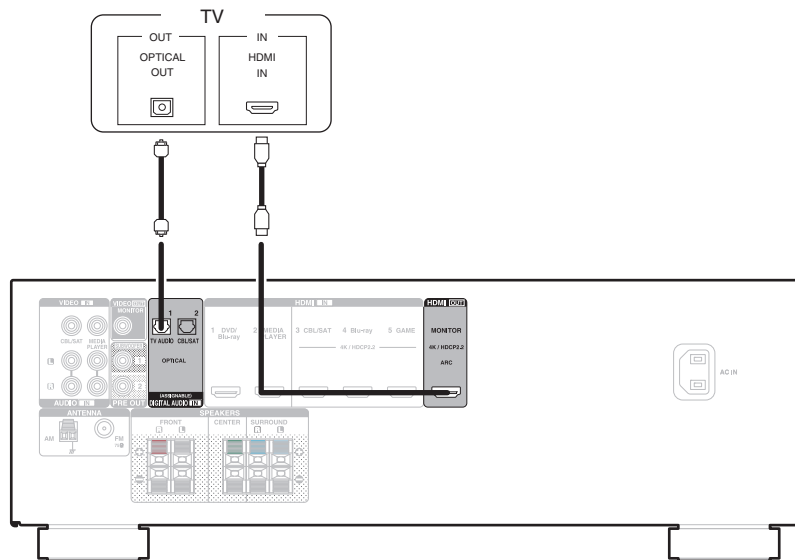

## Podłączenie 3 : Telewizor niewyposażony w złącze HDMI

Podłącz telewizor do tego urządzenia za pomocą kabla wideo.

Aby odtwarzać dźwięk z telewizora za pomocą tego urządzenia, użyj kabla optycznego do podłączenia telewizora do tego urządzenia.

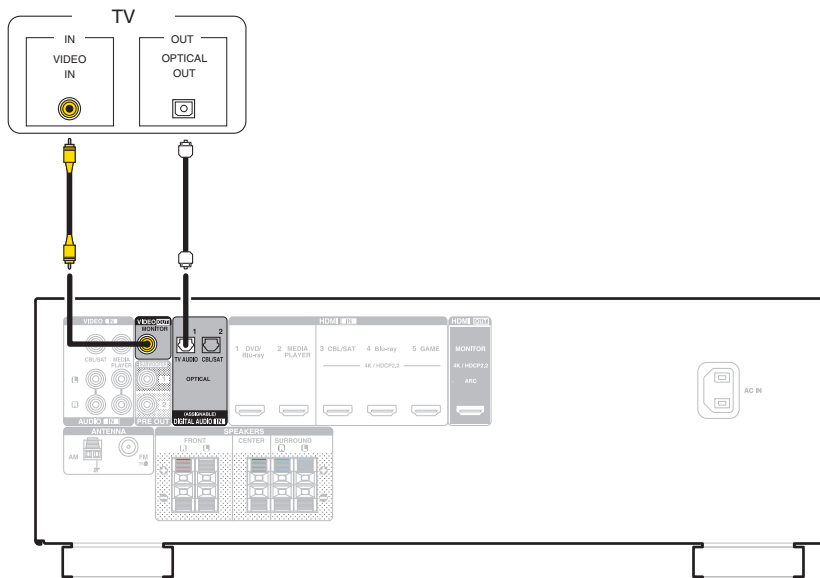

## Podłączanie odtwarzacza

Amplituner wyposażony jest w dwa typy złączy wejściowych video (HDMI oraz composite video) i trzy typy złączy wejściowych audio (HDMI, digital audio i audio).

Wybierz odpowiednie złącza wejściowe w zależności od tego, w jakie złącza wyposażone jest podłączane urządzenie.

Jeśli urządzenie podłączone do tego amplitunera jest wyposażone w złącze HDMI, zaleca się używać złączy HDMI.

W przypadku złącza HDMI za pomocą jednego kabla można przysyłać sygnały audio i wideo.

- “Podłączanie Set-Top Box (Tuner TV satelitarnej/kablowej)” (🔍 str. 30)
- “Podłączanie odtwarzacza płyt Blu-ray/odtwarzacza DVD” (🔍 str. 31)
- “Podłączanie kamery lub konsoli do gier” (🔍 str. 32)



- Podłącz urządzenia zgodnie z oznaczeniami wejść sygnału na złączach wejściowych audio/wideo tego urządzenia.
- Źródło przypisane do złączy OPTICAL 1 i OPTICAL 2 może zostać zmienione. Patrz “Input Assign”, w celu uzyskania informacji, jak zmienić źródła sygnału przypisane do złączy wejściowych. (🔍 str. 84)
- Aby odtwarzać sygnały dźwiękowe wprowadzone do amplitunera na telewizorze podłączonym przez HDMI, ustaw “HDMI Audio Out” na “TV”. (🔍 str. 80)
- Aby odtwarzać treści, do których prawa autorskie są chronione przez HDCP 2.2, należy używać wyłącznie odtwarzacza i telewizora z obsługą HDCP 2.2.
- Aby odtwarzać materiały w formacie 4K lub chronione standardem praw autorskich HDCP 2.2, należy podłączyć urządzenie do złącza wejściowego HDMI 3, HDMI 4 lub HDMI 5.



## Podłączenie Set-Top Box (Tuner TV satelitarnej/kablowej)

Przykładowo opisano sposób podłączenia dekodera satelitarnego/televizji kablowej.

Wybierz złącza wejściowe odpowiadające złączom na podłączanym urządzeniu.

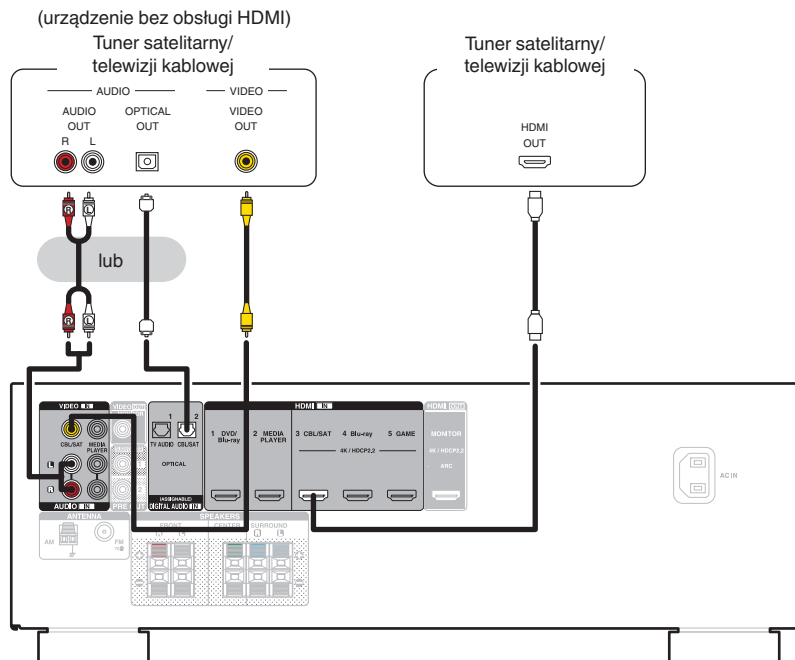

## Podłączanie odtwarzacza płyt Blu-ray/odtwarzacza DVD

Przykładowo opisano sposób podłączenia odtwarzacza DVD lub odtwarzacza Blu-ray.

Odtwarzacz z obsługą rozdzielczości 4K / standardu HDCP 2.2 należy podłączyć do złącza wejściowego HDMI 3, HDMI 4 lub HDMI 5.

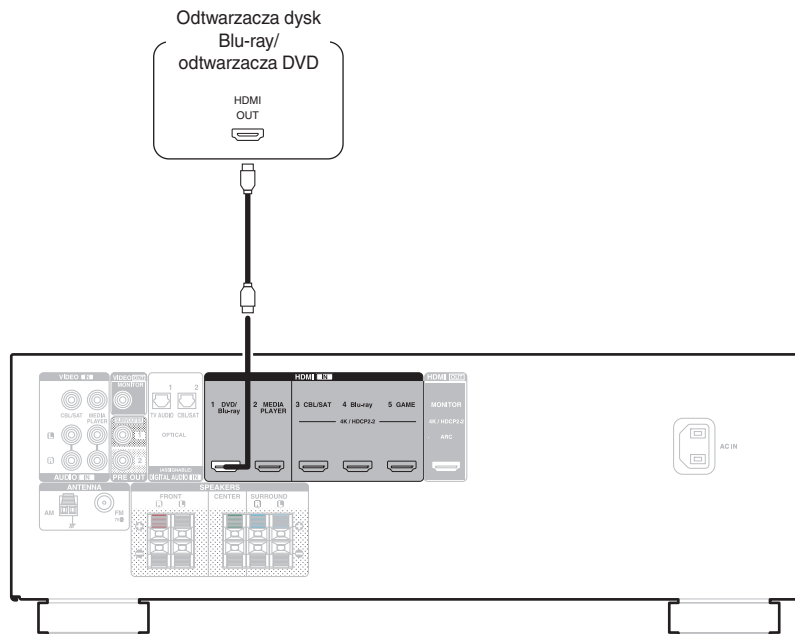

## Podłączanie kamery lub konsoli do gier

Przykładowo opisano sposób podłączenia kamery wideo.

Podłącz do tej jednostki urządzenie do odtwarzania, na przykład kamerę wideo lub konsolę gier.

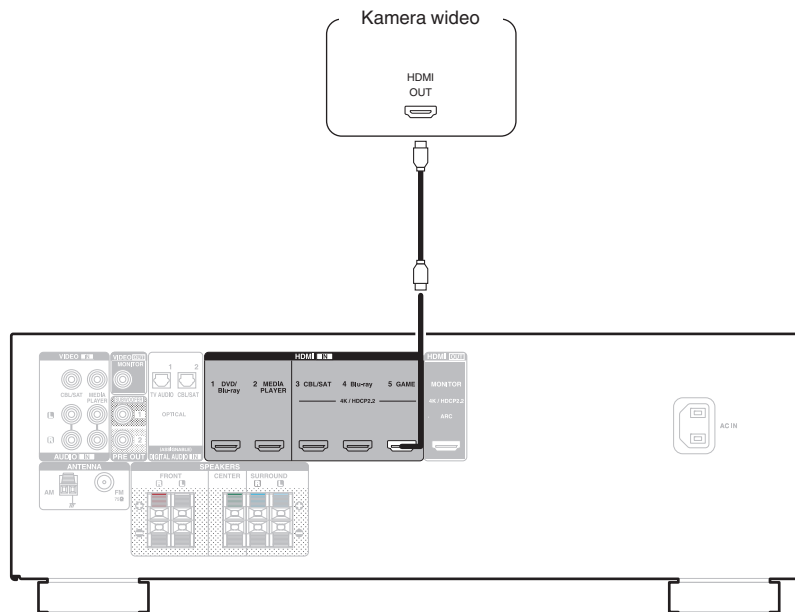



## Podłącz pamięć USB do portu USB

Instrukcje postępowania opisano w "Odtwarzanie z pamięci USB" (📖 str. 40).

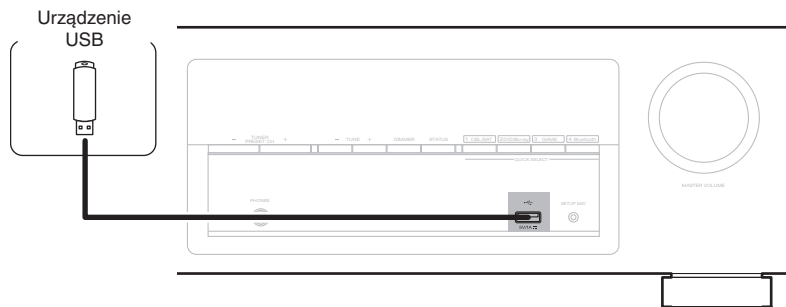

- Firma Denon nie gwarantuje, że wszystkie urządzenia pamięci masowej będą działały oraz że będą prawidłowo zasilane. W przypadku korzystania z przenośnego dysku twardego (HDD) dostarczanego z własnym zasilaczem sieciowym, należy skorzystać z tego zasilacza.

### UWAGA

- Pamięci USB nie działają poprzez USB hub.
- Nie ma możliwości używania amplitunera po podłączeniu komputera za pomocą kabla USB i portu USB.
- Do podłączenia urządzenia magazynującego USB nie stosuj kabli przedłużających. Może to powodować zakłócenia pracy innych urządzeń.



## Podłączenie anteny FM/AM

Podłącz antenę, dostrój program, a następnie przesuń antenę w miejsce, gdzie są najmniejsze szumy. Następnie użyj taśmy itp., aby przymocować antenę w tym miejscu. ("Słuchanie transmisji FM/AM" (👉 str. 47))



- Jeżeli uzyskanie prawidłowego sygnału stacji nie jest możliwe, zalecamy zainstalowanie anteny zewnętrznej. Dokładniejsze informacje można uzyskać w sklepie, w którym nabyte zostało to urządzenie.

### UWAGA

- Upewnij się, że gniazda przewodów anteny pętlowej AM nie dotykają metalowych części panelu.

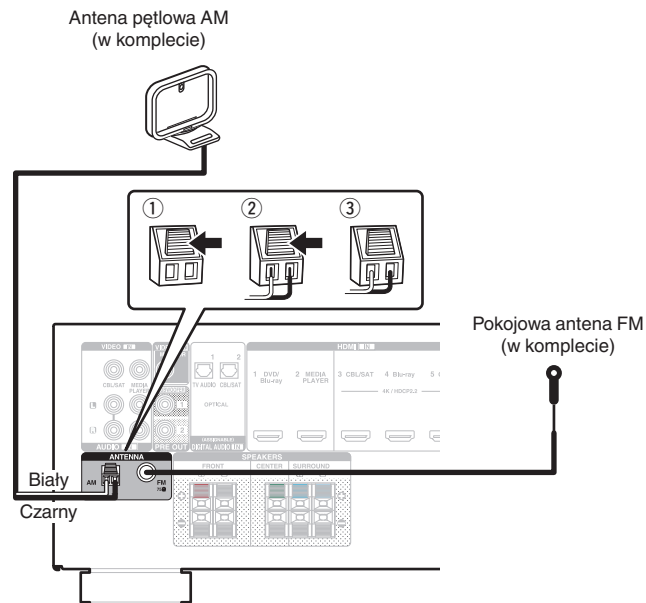

## ■ Używanie anteny pętlowej AM

### Zawieszenie na ścianie

Zawieś bezpośrednio na ścianie, bez montażu.

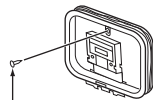

Gwóźdź, pinezka itp.

### Stanie samodzielne

Użyj powyższej procedury, aby zamontować.

Podczas montażu, patrz “AM loop antenna assembly”.

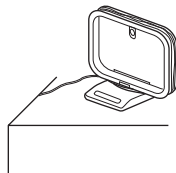

## ■ Montaż anteny pętlowej AM

- 1 Przełóż stojak przez dolną część anteny pętlowej od tyłu i nachyl do przodu.
- 2 Włóż wystającą część do kwadratowego otworu w stojaku.

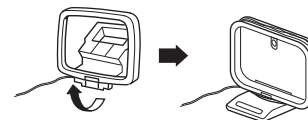
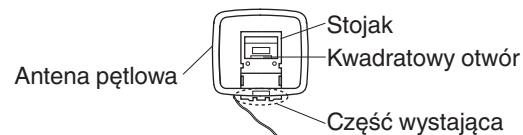

## Podłączenie przewodu zasilającego

Po wykonaniu wszystkich połączeń włóż wtyczkę zasilania do gniazda sieciowego.

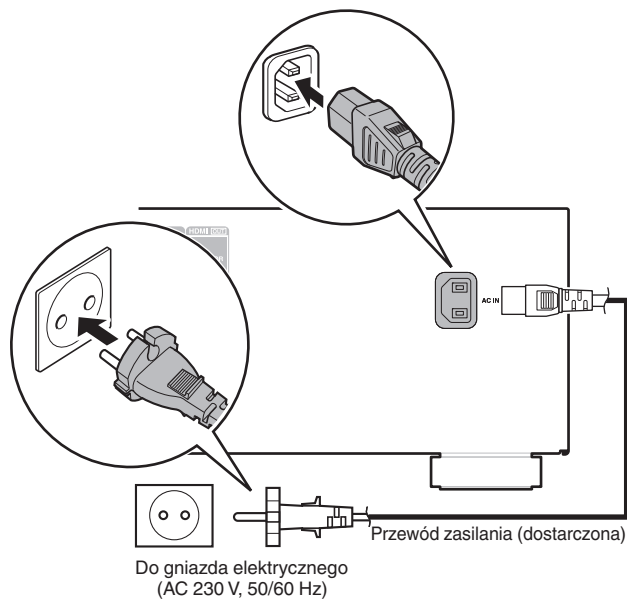

## ■ Spis treści

### Operacje podstawowe

Włączanie urządzenia	38
Wybór źródła sygnału	38
Ustawienie poziomu głośności	39
Czasowe wyciszenie dźwięku (Wyciszenie)	39
Wybór trybu dźwięku	60

### Odtwarzanie z urządzenia

Odtwarzanie sygnału z odtwarzacza dysk Blu-ray/odtwarzacza DVD	39
Odtwarzanie z pamięci USB	40
Słuchanie muzyki z urządzenia Bluetooth	42
Słuchanie transmisji FM/AM	47

### Funkcje pomocnicze

Funkcje pomocnicze	55
Funkcja sterowania HDMI	64
Regulacja poziomu głośności dla każdego z kanałów w taki sposób, aby pasował do źródła wejściowego (Ch Level Adjust)	65
Funkcja wyłączenia czasowego	66
Funkcja Quick Select Plus	68



# Operacje podstawowe

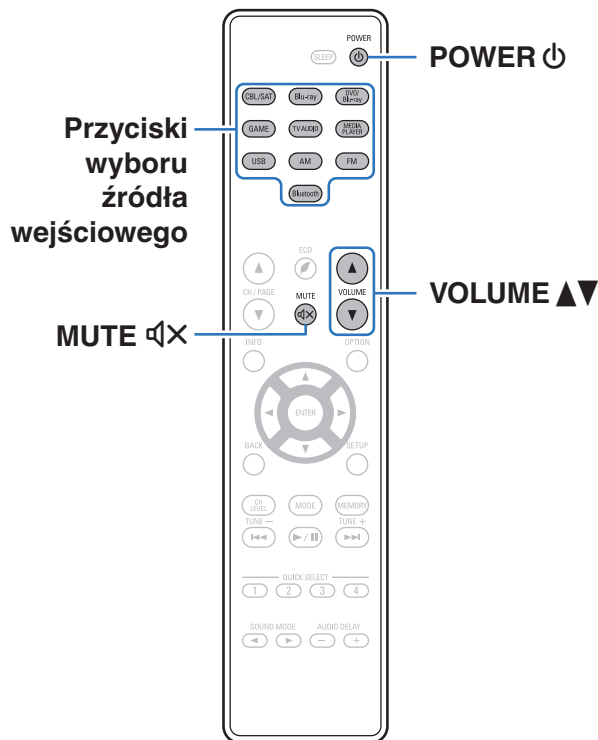

## Włączanie urządzenia

**1** Naciśnij przycisk POWER ⏻, aby włączyć zasilanie urządzenia.



- Można nacisnąć przycisk wyboru źródła, gdy urządzenie jest w trybie czuwania, aby włączyć zasilanie.
- Naciskając przycisk ⏻ na urządzeniu możesz również przełączyć urządzenie w tryb czuwania.

## Wybór źródła sygnału

**1** Naciśnij przycisk wyboru żądanego źródła sygnału do odtworzenia.

Żądane źródło sygnału można wybrać bezpośrednio.



- Źródło sygnału można wybrać również za pomocą przełącznika SOURCE SELECT na urządzeniu.

## Ustawienie poziomu głośności

### 1 Dla ustawienia poziomu głośności, posłuż się przyciskami VOLUME ▲▼.



- Zakres regulacji różni się odpowiednio do sygnału wejściowego i do ustawienia poziomu kanału, itd.
- Głośność główną można również regulować obracając pokrętkę MASTER VOLUME na amplitunerze.

## Czasowe wyciszenie dźwięku (Wyciszenie)

### 1 Naciśnij przycisk MUTE ⏏.

- Wskaźnik MUTE na wyświetlaczu migota.
- ⏏ pojawi się na ekranie telewizora.



- Poziom dźwięku zostanie zmniejszony do poziomu ustawionego przez parametr "Mute Level" w menu. (🔧 str. 79)
- Chcąc skasować, ponownie naciśnij MUTE ⏏. Wyciszenie można również skasować poprzez zmianę poziomu głośności.

## Odtwarzanie sygnału z odtwarzacza płyt Blu-ray/odtwarzacza DVD

Poniżej opisana jest procedura odtwarzania płyt DVD/Blu-ray.

### 1 Przygotowanie do odtwarzania.

- ① Włącz zasilanie odbiornika TV, subwoofer oraz odtwarzacza.
- ② Zmień wejście odbiornika TV na amplitunerze.

### 2 Naciśnij przycisk POWER ⏻ włączając zasilanie amplitunera.

### 3 Naciśnij DVD/Blu-ray (nie obsługuje rozdzielczości 4K) lub Blu-ray (obsługuje rozdzielczość 4K), aby wybrać żądane źródło sygnału odtwarzacza do odtworzenia.

### 4 Odtwarzanie sygnału z odtwarzacza płyt Blu-ray/odtwarzacza DVD.

### ■ Odtwarzanie dźwięku surround (🔊 str. 60)



## Odtwarzanie z pamięci USB

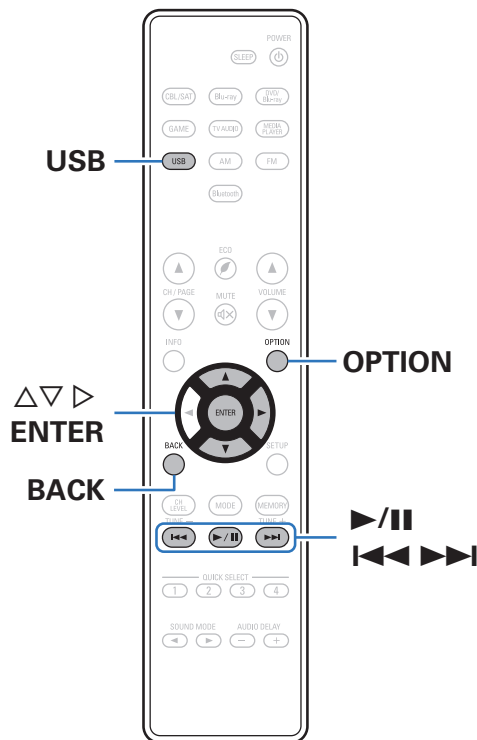

- Odtwarzanie plików muzycznych zapisanych w urządzeniu pamięci USB.
- Amplituner może współpracować jedynie z pamięcią USB zgodną z klasą urządzeń do przechowywania masowego.
- Amplituner jest zgodny z pamięciami USB formatowanymi z "FAT16" lub "FAT32".
- Poniżej podane są rodzaje formatów audio obsługiwanych przez urządzenie wraz ze specyfikacją. Szczegółowe informacje znajdują się w rozdziale "Odtwarzanie z urządzeń pamięci USB". (📖 str. 119)

- WMA
- MP3
- WAV
- MPEG-4 AAC
- FLAC



## Odtwarzanie plików z pamięci USB

- 1 Podłącz pamięć USB do portu USB. (🔧 str. 33)
- 2 Naciśnij przycisk USB, aby wybrać “USB” jako źródło dźwięku.

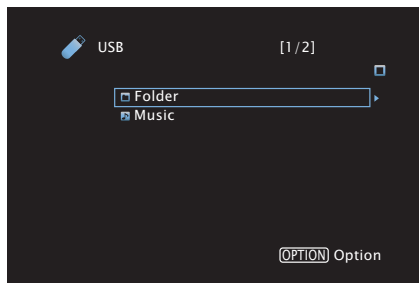

- 3 Przyciskami  $\Delta \nabla \triangleright$  wybierz plik do odtworzenia, a następnie naciśnij przycisk ENTER. Rozpocznie się odtwarzanie.

Przyciski obsługi	Funkcja
$\blacktriangleright / \parallel$	Powrót Odtwarzanie / Pauza
$\blacktriangleleft \blacktriangleleft \blacktriangleright \blacktriangleright$	Przejdź do poprzedniej ścieżki / Przejdź do następnej ścieżki (Naciśnij i przytrzymaj) Szybko do tyłu / Szybko do przodu
ENTER	Powrót Odtwarzanie / Pauza (Naciśnij i przytrzymaj) Stop
$\Delta \nabla$	Przejdź do poprzedniej ścieżki / Przejdź do następnej ścieżki (Naciśnij i przytrzymaj) Szybko do tyłu / Szybko do przodu
PAGE $\blacktriangle \blacktriangledown$	Przełącz na poprzednią stronę/następną stronę wyświetlanej listy

### UWAGA

- Firma Denon nie ponosi odpowiedzialności za straty lub uszkodzenia danych zarejestrowanych w urządzeniu USB w czasie, gdy urządzenie USB podłączone jest do amplifonera.

### ■ Czynnności dostępne poprzez menu opcji

- “Uruchomienie odtwarzania wielokrotnego (Repeat)” (🔧 str. 56)
- “Uruchomienie odtwarzania losowego (Random)” (🔧 str. 56)
- “Regulacja barwy dźwięku (Tone)” (🔧 str. 57)
- “Wyświetlanie żądanego sygnału wideo na monitorze podczas odtwarzania dźwięku (Video Select)” (🔧 str. 59)

## Słuchanie muzyki z urządzenia Bluetooth

Pliki muzyczne zapisane na urządzeniach Bluetooth, takich jak smartfony, cyfrowe odtwarzacze muzyki itp., mogą być odtwarzane na tym urządzeniu poprzez sparowanie i połączenie go z urządzeniem Bluetooth. Komunikacja jest możliwa w zasięgu do około 10 m.

### UWAGA

- Aby odtwarzać muzykę z urządzenia Bluetooth, urządzenie Bluetooth musi obsługiwać profil A2DP.

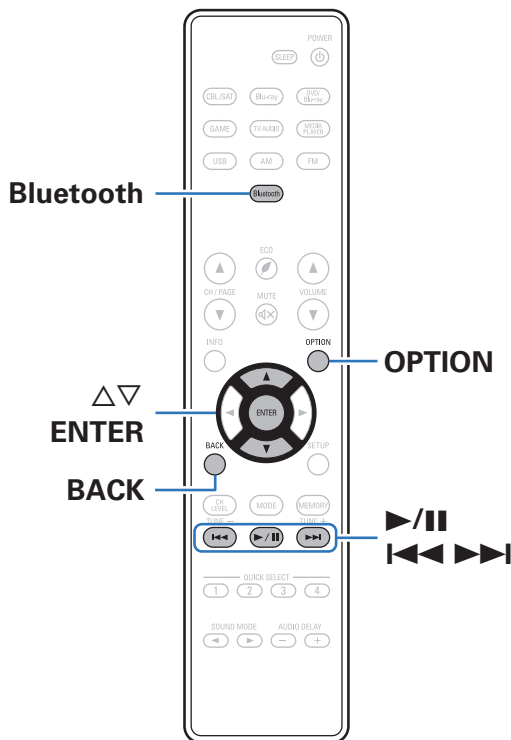

## Odtwarzanie muzyki z urządzenia Bluetooth

Aby słuchać muzyki z urządzenia Bluetooth na tym urządzeniu, urządzenie Bluetooth musi zostać uprzednio sparowane z tym urządzeniem.

Gdy urządzenie Bluetooth zostało sparowane, nie zachodzi potrzeba ponownego parowania.

### 1 Naciśnij przycisk Bluetooth, aby wybrać "Bluetooth" jako źródło dźwięku.

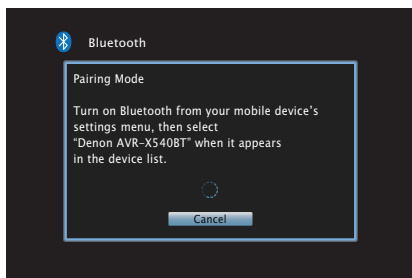

Przy pierwszym użyciu urządzenie automatycznie przejdzie w tryb parowania i "Pairing..." pojawi się na wyświetlaczu urządzenia.

### 2 Włącz ustawienia Bluetooth w urządzeniu przenośnym.

### 3 Wybierz to urządzenie, gdy jego nazwa pojawi się na liście urządzeń widocznej na wyświetlaczu urządzenia Bluetooth.

Podłącz urządzenie Bluetooth, podczas gdy na wyświetlaczu urządzenia widoczne jest "Pairing".

Wykonuj połączenie z urządzeniem Bluetooth blisko urządzenia (około 1 m).

### 4 Kiedy liczba pojawia się na wyświetlaczu urządzenia, upewnij się, że jest taka sama, jak liczba wyświetlana na ekranie urządzenia Bluetooth, a następnie wybierz "Pair" zarówno dla tego urządzenia, jak i urządzenia Bluetooth.

Po zakończeniu parowania, nazwa urządzenia pojawi się na wyświetlaczu tego urządzenia.



### 5 Rozpocznij odtwarzanie muzyki za pomocą dowolnej aplikacji na urządzeniu Bluetooth.

- Urządzenie Bluetooth można również obsługiwać za pomocą pilota zdalnego sterowania tego urządzenia.
- Przy następnym przełączeniu źródła wejściowego na Bluetooth, urządzenie automatycznie połączy się z ostatnio połączonym urządzeniem Bluetooth.



- Wprowadź "0000", gdy na ekranie urządzenia Bluetooth pojawi się prośba o podanie hasła.



Przyciski obsługi	Funkcja
	Powrót Odtwarzanie / Pauza
	Przejdź do poprzedniej ścieżki / Przejdź do następnej ścieżki (Naciśnij i przytrzymaj) Szybko do tyłu / Szybko do przodu
ENTER	Powrót Odtwarzanie / Pauza (Naciśnij i przytrzymaj) Stop
	Przejdź do poprzedniej ścieżki / Przejdź do następnej ścieżki (Naciśnij i przytrzymaj) Szybko do tyłu / Szybko do przodu







- Na ekranie wyświetlane są jedynie znaki alfabetu angielskiego oraz pewne symbole. Wszelkie znaki, które nie mogą być wyświetlone są zastępowane „.” (kropka).

#### UWAGA

- Aby obsługiwać urządzenie Bluetooth pilotem zdalnego sterowania opisywanego urządzenia, urządzenie Bluetooth musi obsługiwać profil AVRCP.
- Pilot zdalnego sterowania urządzenia może nie współdziałać z niektórymi urządzeniami Bluetooth.
- W zależności od typu urządzenia Bluetooth, to urządzenie wysyła sygnał audio, który jest połączony z ustawieniem głośności na urządzeniu Bluetooth.

#### ■ Czynności dostępne poprzez menu opcji

- “Parowanie z innymi urządzeniami Bluetooth” ( str. 45)
- “Uruchomienie odtwarzania wielokrotnego (Repeat)” ( str. 56)
- “Uruchomienie odtwarzania losowego (Random)” ( str. 56)
- “Regulacja barwy dźwięku (Tone)” ( str. 57)
- “Wyświetlanie żądanego sygnału wideo na monitorze podczas odtwarzania dźwięku (Video Select)” ( str. 59)



## Parowanie z innymi urządzeniami Bluetooth

Sparuj to urządzenie z urządzeniem Bluetooth.

**1 Włącz ustawienia Bluetooth w urządzeniu przenośnym.**

**2 Naciśnij OPTION, gdy źródłem wejściowym jest “Bluetooth”.**

Wyświetlony zostanie ekran menu opcji.

**3 Przyciskami  $\Delta$ / $\nabla$  wybierz opcję “Pairing Mode”, następnie naciśnij przycisk ENTER.**

Urządzenie przejdzie w tryb parowania.

**4 Wybierz to urządzenie, gdy jego nazwa pojawi się na liście urządzeń widocznej na wyświetlaczu urządzenia Bluetooth.**

**5 Kiedy liczba pojawia się na wyświetlaczu urządzenia, upewnij się, że jest taka sama, jak liczba wyświetlana na ekranie urządzenia Bluetooth, a następnie wybierz “Pair” zarówno dla tego urządzenia, jak i urządzenia Bluetooth.**

Po zakończeniu parowania, nazwa urządzenia pojawi się na wyświetlaczu tego urządzenia.



- To urządzenie może być sparowane z maksymalnie 8 urządzeniami Bluetooth. Gdy sparowane jest 9 urządzeń, zostanie ono zarejestrowane na miejscu najstarszego zarejestrowanego urządzenia.
- Wprowadź “0000”, gdy na ekranie urządzenia Bluetooth pojawi się prośba o podanie hasła.
- Naciśnij i przytrzymaj Bluetooth na pilocie przez co najmniej 3 sekundy, aby przejść do trybu parowania.



## Ponowne łączenie urządzenia Bluetooth z tym urządzeniem

Po zakończeniu parowania nie trzeba wykonywać żadnych czynności na tym urządzeniu, aby połączyć się z urządzeniem Bluetooth.

Przełączając urządzenie Bluetooth w tryb odtwarzania, należy również wykonać poniższe czynności.

- 1 Jeśli urządzenie Bluetooth jest obecnie połączone, wyłącz ustawienie Bluetooth tego urządzenia, aby je rozłączyć.**
- 2 Włącz ustawienie Bluetooth w podłączanym urządzeniu Bluetooth.**
- 3 Wybierz to urządzenie z listy urządzeń Bluetooth w urządzeniu Bluetooth.**
- 4 Rozpocznij odtwarzanie muzyki za pomocą dowolnej aplikacji na urządzeniu Bluetooth.**



- Gdy zasilanie urządzenia jest włączone, źródło wejściowe zostanie automatycznie przełączone na "Bluetooth", jeśli jest podłączone urządzenie Bluetooth.
- Gdy ustawienie "BluetoothStandby" tego urządzenia jest ustawione na "Auto-Select", a ustawienie tego urządzenia na "On" oraz urządzenie Bluetooth jest połączone z urządzeniem w stanie oczekiwania, zasilanie urządzenia zostanie automatycznie włączone. (🔍 str. 97)



## Słuchanie transmisji FM/AM

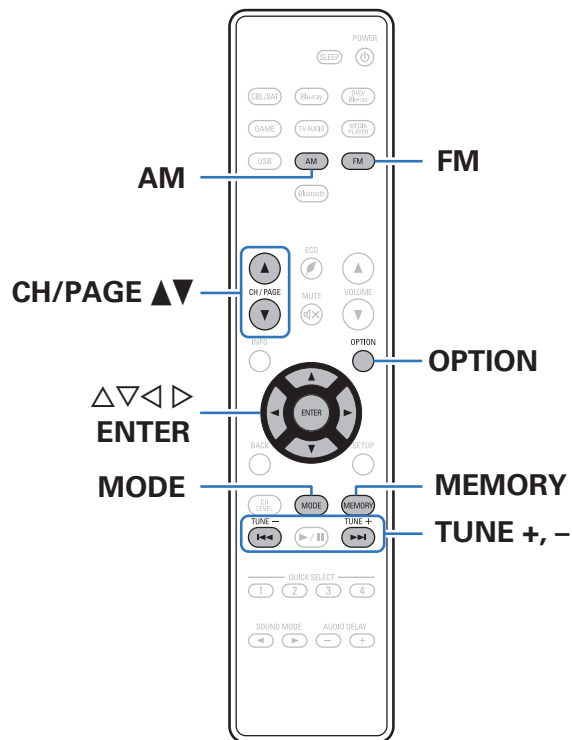

Można użyć wbudowanego tunera tego urządzenia, aby słuchać stacji FM i AM.

Upewnij się, że antena FM i antena pętlowa AM zostały wcześniej podłączone do tego urządzenia.

## Słuchanie transmisji FM/AM

- 1 Podłącz antenę. (“Podłączenie anteny FM/AM” (🔧 str. 34))
- 2 Naciśnij FM lub AM, aby wybrać źródło sygnału “FM” lub “AM”.

[ Ekran TV ]

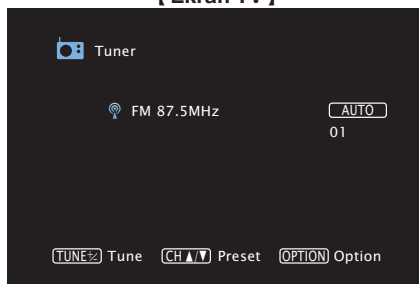

[Wyświetlacz amplitunera]

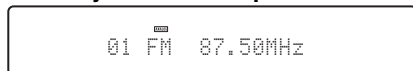

- 3 Naciśnij **MODE** wybierz tryb dostrajania, następnie naciśnij przycisk **ENTER**.

<b>AUTO</b> (Domyślne):	Automatycznie wyszukaj i dostrój się do odbieralnej stacji radiowej.
<b>MANUAL:</b>	Ręcznie zmieniaj częstotliwość krok po kroku za każdym razem, gdy przycisk zostanie naciśnięty.

- 4 Przyciskiem **TUNE +** lub **TUNE -** wybierz żądaną stację.

Urządzenie przeszukuje częstotliwości do momentu odnalezienia stacji radiowej. Po odnalezieniu stacji radiowej urządzenie przerywa przeszukiwanie i dostraja się do stacji.



- W trybie “AUTO” nie można dostrój urządzenia do stacji o słabym poziomie sygnału. W takim wypadku należy użyć trybu “MANUAL”.
- Można również wyszukać stację radiową, naciskając przycisk **TUNE +** lub **TUNE -** na urządzeniu.

Przyciski obsługi	Funkcja
<b>CH/PAGE ▲▼</b>	Wybiera zaprogramowane stacje radiowe
<b>MODE</b>	Zmiana trybu dostrajania
<b>MEMORY</b>	Zarejestrowanie zaprogramowanych stacji radiowych
<b>TUNE +, -</b>	Służy do wybierania stacji radiowej (górze/dół)





## ■ Czynności dostępne poprzez menu opcji

- “Wyszukiwanie RDS” (🔍 str. 49)
- “Wyszukiwanie PT” (🔍 str. 50)
- “Wyszukiwanie TP” (🔍 str. 51)
- “Tekst radiowy” (🔍 str. 51)
- “Automatyczne dostrojenie i zaprogramowanie stacji (Auto Preset)” (🔍 str. 52)
- “Pomijanie zaprogramowanych stacji radiowych (Preset Skip)” (🔍 str. 54)
- “Regulacja barwy dźwięku (Tone)” (🔍 str. 57)
- “Wyświetlanie żądanego sygnału wideo na monitorze podczas odtwarzania dźwięku (Video Select)” (🔍 str. 59)

## Wyszukiwanie RDS

RDS (działa tylko na paśmie FM) jest usługą umożliwiającą wysyłanie przez stację radiową różnych dodatkowych informacji łącznie z normalnym sygnałem radiowym.

Funkcja ta służy do automatycznego dostrojenia się do stacji FM nadającej serwis RDS.

Funkcja RDS działa tylko, gdy odbierane są stacje radiowe zgodne z RDS.

- 1 Naciśnij przycisk FM, aby wybrać “Tuner” jako źródło dźwięku.**
- 2 Naciśnij przycisk OPTION.**  
Wyświetlony zostanie ekran menu opcji.
- 3 Przyciskami  $\Delta$ / $\nabla$  wybierz opcję “RDS Search”, następnie naciśnij przycisk ENTER.**
- 4 Naciśnij przycisk ENTER.**  
Automatyczne wyszukiwanie RDS rozpocznie się.



## Wyszukiwanie PT

Funkcja ta służy do automatycznego wyszukiwania stacji RDS nadającej żądany typ programu (PTY).

PTY identyfikuje typ programu RDS.

Rodzaje programów oraz ich symbole:

<b>NEWS</b>	Wiadomości	<b>WEATHER</b>	Pogoda
<b>AFFAIRS</b>	Aktualne zdarzenia	<b>FINANCE</b>	Finanse
<b>INFO</b>	Informacja	<b>CHILDREN</b>	Programy dziecięce
<b>SPORT</b>	Sport	<b>SOCIAL</b>	Wydarzenia lokalne
<b>EDUCATE</b>	Edukacja	<b>RELIGION</b>	Religia
<b>DRAMA</b>	Teatr	<b>PHONE IN</b>	Rozmowy
<b>CULTURE</b>	Kultura	<b>TRAVEL</b>	Podróże
<b>SCIENCE</b>	Nauka	<b>LEISURE</b>	Rekreacja
<b>VARIED</b>	Różności	<b>JAZZ</b>	Muzyka jazzowa
<b>POP M</b>	Muzyka pop	<b>COUNTRY</b>	Muzyka country
<b>ROCK M</b>	Muzyka rockowa	<b>NATION M</b>	Muzyka etniczna
<b>EASY M</b>	Muzyka łatwa	<b>OLDIES</b>	Muzyka dawna
<b>LIGHT M</b>	Lekka muzyka klasyczna	<b>FOLK M</b>	Muzyka folk
<b>CLASSICS</b>	Muzyka poważna	<b>DOCUMENT</b>	Dokumenty
<b>OTHER M</b>	Inna muzyka		

- 1 Naciśnij FM, gdy źródłem wejściowym jest “Tuner”.**
- 2 Naciśnij przycisk OPTION.**  
Wyświetlony zostanie ekran menu opcji.
- 3 Przyciskami  $\Delta\nabla$  wybierz opcję “PTY Search”, następnie naciśnij przycisk ENTER.**
- 4 Przyciskami  $\Delta\nabla$  wywołaj żądany typ programu.**
- 5 Naciśnij przycisk ENTER.**  
Automatyczne wyszukiwanie PTY rozpocznie się.



## Wyszukiwanie TP

TP identyfikuje program informacji o ruchu drogowym. Pozwala to na łatwe zapoznanie się z warunkami ruchu drogowego na drogach przed wyjściem z domu. Funkcja ta służy do automatycznego dostrojenia stacji RDS nadającej serwis dla kierowców.

- 1 Naciśnij FM, gdy źródłem wejściowym jest “Tuner”.**
- 2 Naciśnij przycisk OPTION.**  
Wyświetlony zostanie ekran menu opcji.
- 3 Przyciskami  $\Delta\nabla$  wybierz opcję “TP Search”, następnie naciśnij przycisk ENTER.**
- 4 Naciśnij przycisk ENTER.**  
Automatyczne wyszukiwanie TP rozpocznie się.

## Tekst radiowy

RT pozwala stacjom RDS wysyłać krótkie wiadomości tekstowe pojawiające się na wyświetlaczu. Gdy odbierany jest tekst radiowy, na wyświetlaczu pojawia się “Radio text”.

- 1 Naciśnij FM, gdy źródłem wejściowym jest “Tuner”.**
- 2 Naciśnij przycisk OPTION.**  
Wyświetlony zostanie ekran menu opcji.
- 3 Przyciskami  $\Delta\nabla$  wybierz opcję “Radio Text”, następnie naciśnij przycisk ENTER.**
- 4 Przyciskami  $\triangleleft\rangle$  wybierz opcję “On”, następnie naciśnij przycisk ENTER.**
  - Podczas odbioru audycji nadawanych przez stację w systemie RDS, wyświetlane są informacje tekstowe przesyłane przez stację.
  - Jeżeli nie są przesyłane informacje tekstowe, wyświetli się “NO TEXT DATA”.



## Automatyczne dostrojenie i zaprogramowanie stacji (Auto Preset)

Automatycznie można dostroić maksymalnie 56 stacji radiowych.

### 1 Naciśnij **OPTION**, gdy źródłem wejściowym jest "FM".

Wyświetlony zostanie ekran menu opcji.

### 2 Przyciskami $\Delta \nabla$ wybierz opcję "Auto Preset", następnie naciśnij przycisk **ENTER**.

Urządzenie rozpoczyna automatyczne dostrajanie i programowanie stacji radiowych.

- Po zakończeniu programowania przez 5 sekund wyświetlany jest napis "Completed", a następnie ekran menu opcji gaśnie.



- Pamięć stacji zostanie zastąpiona.



## Zaprogramowanie aktualnej stacji radiowej (Preset Memory)

Ulubione stacje można zaprogramować, co pozwala na łatwe dostrojenie się do nich.

Można zaprogramować do 56 stacji.

- 1** Dostrój stację, którą chcesz zapisać w pamięci. (“Słuchanie transmisji FM/AM” (🔊 str. 48))
- 2** Naciśnij przycisk MEMORY.
- 3** Użyj  $\Delta\nabla$ , aby wybrać kanał, który chcesz zaprogramować.
- 4** Naciśnij przycisk MEMORY.

Zaprogramowana zostaje aktualna stacja radiowa.

- Aby zapisać stacje w innych kanałach, powtórz czynności 1 do 4.

Kanał	Wartości standardowe
1 – 8	87,50 / 89,10 / 98,10 / 108,00 / 90,10 / 90,10 / 90,10 / 90,10 MHz
9 – 16	522 / 603 / 999 / 1404 / 1611 kHz, 90,10 / 90,10 / 90,10 MHz
17 – 24	90,10 / 90,10 / 90,10 / 90,10 / 90,10 / 90,10 / 90,10 / 90,10 MHz
25 – 32	90,10 / 90,10 / 90,10 / 90,10 / 90,10 / 90,10 / 90,10 / 90,10 MHz
33 – 40	90,10 / 90,10 / 90,10 / 90,10 / 90,10 / 90,10 / 90,10 / 90,10 MHz
41 – 48	90,10 / 90,10 / 90,10 / 90,10 / 90,10 / 90,10 / 90,10 / 90,10 MHz
49 – 56	90,10 / 90,10 / 90,10 / 90,10 / 90,10 / 90,10 / 90,10 / 90,10 MHz

## Słuchanie zaprogramowanych stacji radiowych

- 1** Postępując się przyciskami CH/PAGE  $\blacktriangle$  $\blacktriangledown$  lub wybierz pożądany kanał z zaprogramowaną stacją.



- Można również wybrać zaprogramowane stacje radiowe, naciskając przycisk TUNER PRESET CH + lub TUNER PRESET CH - na urządzeniu głównym.



## Pomijanie zaprogramowanych stacji radiowych (Preset Skip)

Wykonaj auto-programowanie, aby zapisać wszystkie stacje radiowe możliwe do odbioru w pamięci. Wybieranie stacji radiowej jest łatwiejsze przy pomijaniu niepotrzebnych zapisanych stacji.

- 1 Naciśnij OPTION, gdy źródłem wejściowym jest “FM” lub “AM”.**  
Wyświetlony zostanie ekran menu opcji.
- 2 Przyciskami  $\Delta\nabla$  wybierz opcję “Preset Skip”, następnie naciśnij przycisk ENTER.**  
Wyświetlony zostanie ekran “Preset Skip”.
- 3 Przyciskami  $\Delta\nabla$  wybierz grupę stacji radiowych, które mają być pominięte.**  
Pomiń wszystkie stacje radiowe należące do wybranej grupy “Preset \*-\*”.  
(\* to wybrany numer grupy.)
- 4 Przyciskami  $\triangleleft\triangleright$  wybierz “Skip”.**  
Wybrana stacja nie będzie wyświetlana.

## Anulowanie funkcji preset skip

- 1 Na ekranie “Preset Skip”, przyciskami  $\Delta\nabla$  zaznacz grupy stacji, dla których chcesz anulować pomijanie.**
- 2 Przyciskami  $\triangleleft\triangleright$  wybierz “On”.**  
Pomijanie zostało anulowane.



## Funkcje pomocnicze

Ten punkt opisuje sposób korzystania z funkcji udogodnień, których można używać dla każdego źródła wejściowego.

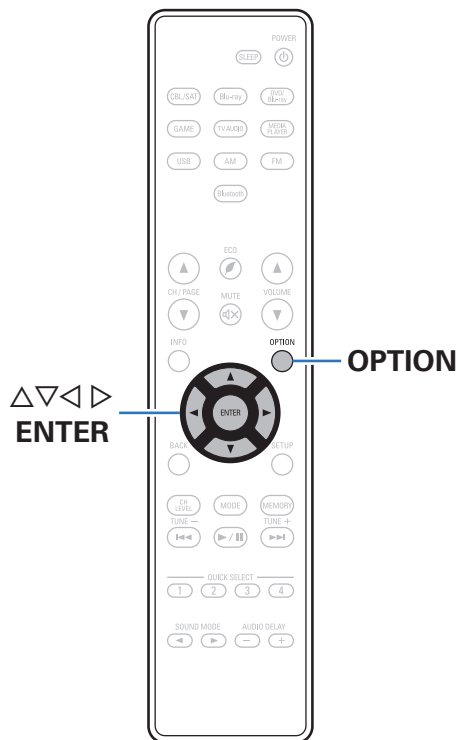

## Uruchomienie odtwarzania wielokrotnego (Repeat)

### ❑ Obsługiwane źródła sygnału: USB / Bluetooth

- 1 Podczas odtwarzania utworu naciśnij przycisk OPTION.**  
Wyświetlony zostanie ekran menu opcji.
- 2 Przyciskami  $\Delta\nabla$  wybierz opcję "Repeat", następnie naciśnij przycisk ENTER.**
- 3 Przyciskami  $\triangleleft\rangle$  wybierz tryb odtwarzania wielokrotnego.**

<b>Off</b> (Domyślne):	Wyłączono tryb odtwarzania wielokrotnego.
---------------------------	---

<b>One:</b>	Wielokrotne odtwarzanie wybranego pliku.
-------------	--

<b>All:</b>	Wszystkie pliki w aktualnie odtwarzanym folderze są odtwarzane powtarzalnie. (Jeżeli źródło sygnału ustawiono na opcję "Bluetooth")
-------------	---

<b>Folder:</b>	Wszystkie pliki w aktualnie odtwarzanym folderze są odtwarzane powtarzalnie. (Jeżeli źródło sygnału ustawiono na opcję "USB")
----------------	---

- 4 Naciśnij przycisk ENTER.**  
Zostanie wyświetlony ekran odtwarzania.



- Ustawienia "Repeat" są zapisywane dla każdego źródła sygnału.

## Uruchomienie odtwarzania losowego (Random)

### ❑ Obsługiwane źródła sygnału: USB / Bluetooth

- 1 Podczas odtwarzania utworu naciśnij przycisk OPTION.**  
Wyświetlony zostanie ekran menu opcji.
- 2 Przyciskami  $\Delta\nabla$  wybierz opcję "Random", następnie naciśnij przycisk ENTER.**
- 3 Przyciskami  $\triangleleft\rangle$  wybierz tryb odtwarzania losowego.**

<b>Off</b> (Domyślne):	Wyłączenie trybu odtwarzania losowego.
---------------------------	--

<b>On:</b>	Losowe odtwarzanie wszystkich utworów z bieżącego folderu odtwarzania.
------------	--

- 4 Naciśnij przycisk ENTER.**  
Zostanie wyświetlony ekran odtwarzania.



- Podczas odtwarzania losowego, po zakończeniu odtwarzania utworu losowany jest z bieżącego foldera kolejny utwór do odtworzenia. Dlatego możliwe jest odtworzenie tego samego utworu kilkakrotnie.
- Ustawienia "Random" są zapisywane dla każdego źródła sygnału.





## Regulacja barwy dźwięku (Tone)

Ustawienie jakości tonalnej dźwięku.

### 1 Naciśnij przycisk **OPTION**.

Wyświetlony zostanie ekran menu opcji.

### 2 Przyciskami $\Delta \nabla$ wybierz opcję “Tone”, następnie naciśnij przycisk **ENTER**.

Zostanie wyświetlony ekran “Tone”.

### 3 Użyj $\triangleleft \triangleright$ , aby włączyć/wyłączyć funkcję regulacji barwy dźwięku.

<b>On:</b>	Pozwala na regulację barwy dźwięku (basy, tony wysokie).
<b>Off</b> (Domyślne):	Odtwarzanie bez regulacji barwy dźwięku.

### 4 Wybierz “On” w kroku 3 i naciśnij $\nabla$ , aby wybrać zakres dźwięku do regulacji.

<b>Bass:</b>	Regulacja tonów niskich.
--------------	--------------------------

<b>Treble:</b>	Regulacja tonów wysokich.
----------------	---------------------------

### 5 Przyciskami $\triangleleft \triangleright$ wyreguluj barwę dźwięku, następnie naciśnij przycisk **ENTER**.

<b>-6 dB – +6 dB</b> (Domyślne : 0 dB)
--



- Ustawienia “Tone” są zapisywane dla każdego źródła sygnału.
- Nie można ustawić tego parametru, jeśli tryb dźwiękowy ustawiony jest na “Direct”.
- Nie można wykonać ustawienia, gdy nie ma sygnału wejściowego audio lub gdy w menu “HDMI Audio Out” jest ustawione na “TV”. (☞ str. 80)



## Optimalizacja głośności odsłuchu nocą (Night Mode)

Kompresja dynamiki (różnica między najgłośniejszym i najcichszym dźwiękiem).

Dostępny po doprowadzeniu sygnału Dolby Digital.

### 1 Naciśnij przycisk OPTION.

Wyświetlony zostanie ekran menu opcji.

### 2 Przyciskami $\Delta \nabla$ wybierz opcję “Night Mode”, następnie naciśnij przycisk ENTER.

Zostanie wyświetlony ekran ustawienia funkcji Night Mode.

### 3 Użyj $\triangleleft \triangleright$ , aby wybrać “Tryb nocny”, a następnie naciśnij ENTER.

<b>Low :</b>	Ustaw regulowaną wartość na niską.
<b>Medium :</b>	Ustaw regulowaną wartość na średnią.
<b>High :</b>	Ustaw regulowaną wartość na wysoką.
<b>Auto :</b>	Włączenie/wyłączenie automatycznej kompresji dynamiki zgodnie ze źródłem.
<b>Off (Domyślne):</b>	Nie ustawione.



- “Auto” można ustawić, gdy zostanie doprowadzony sygnał Dolby TrueHD.
- Ustawieniem standardowym jest “Off”. Ustawieniem standardowym w przypadku sygnału wejściowego Dolby TrueHD jest “Auto”.



## Wyświetlanie żądanego sygnału wideo na monitorze podczas odtwarzania dźwięku (Video Select)

Podczas odtwarzania dźwięku urządzenie może również wyświetlać na telewizorze sygnał wideo z innego źródła. Opcję tę można ustawić dla każdego źródła sygnału.

### ❑ Obsługiwane źródła sygnału: USB / FM / AM / Bluetooth

#### 1 Naciśnij przycisk OPTION podczas odtwarzania dźwięku.

Wyświetlony zostanie ekran menu opcji.

#### 2 Przyciskami $\Delta\nabla$ wybierz opcję "Video Select", następnie naciśnij przycisk ENTER.

#### 3 Przyciskami $\triangleleft\rangle$ wybierz tryb Wybór video.

Off (Domyślne):	Wyłącz tryb Wybór video.
--------------------	--------------------------

On:	Włącz tryb Wybór video.
-----	-------------------------

#### 4 Za pomocą przycisków $\triangleleft\rangle$ wybierz źródło sygnału wideo do odtwarzania, a następnie naciśnij przycisk ENTER.



- Ustawienia "Video Select" są zapisywane dla każdego źródła sygnału.



## Wybór trybu dźwięku



**SOUND MODE**  
◀▶

To urządzenie pozwala odtwarzać różne rodzaje przestrzennego oraz stereofonicznego sygnału dźwiękowego. Formaty dźwięku wielokanałowego są dostępne na popularnych płytach Blu-ray i DVD z filmami i muzyką oraz w transmisjach cyfrowych, a także w przypadku strumieniowego odtwarzania filmów.

Ten amplituner obsługuje większość wielokanałowych formatów dźwięku. Obsługuje również odtwarzanie przestrzenne muzyki w formacie innym niż dźwięk wielokanałowy, na przykład dwukanałowy dźwięk stereo.



- Formaty dźwięku zapisane na płycie są wymienione na obwolucie płyty lub okładce.

### Wybór trybu dźwięku

**1** Naciśnij przycisk **SOUND MODE** ◀▶, aby wybrać tryb dźwięku.



- Jeżeli odtwarzany element nie obsługuje poprzednio wybranego trybu dźwiękowego, zostaje automatycznie wybrany najbardziej odpowiedni tryb dla danego elementu.



## ■ Opis typów trybów dźwięku

### Tryb dźwięku Dolby

Typ trybu dźwięku	Opis
Dolby PLII	Tryb ten można wybrać, gdy do odtwarzania zapisu 2-kanalowego w układzie 5.1-kanalowym z realistycznym odczuciem dźwięku otaczającego zastosowany został dekoder Dolby PLII.
Dolby Digital	Tryb ten można wybrać odtwarzając źródła zarejestrowane w Dolby Digital.
Dolby TrueHD	Tryb ten można wybrać odtwarzając źródła zarejestrowane w Dolby TrueHD.
Dolby Digital Plus	Tryb ten można wybrać odtwarzając źródła zarejestrowane w Dolby Digital Plus.

### Tryb dźwięku DTS

Typ trybu dźwięku	Opis
DTS Neo:6	Tryb ten można wybrać, gdy do odtwarzania źródła 2-kanalowego w układzie 5.1-kanalowym dźwięku otaczającego zastosowany został dekoder DTS Neo:6.
DTS Surround	Tryb ten można wybrać odtwarzając źródła zarejestrowane w DTS.
DTS 96/24	Tryb ten można wybrać odtwarzając źródła zarejestrowane w DTS 96/24.
DTS-HD	Tryb ten można wybrać odtwarzając źródła zarejestrowane w DTS-HD.
DTS Express	Tryb ten można wybrać odtwarzając źródła zarejestrowane w DTS Express.

### Tryb odtwarzania wielokanałowego PCM

Typ trybu dźwięku	Opis
Multi Ch In	Tryb ten można wybrać w przypadku odtwarzania źródeł wielokanałowych PCM.



**Tryb dźwięku oryginalny**

Typ trybu dźwięku	Opis
Multi Ch Stereo	Korzystaj z tego trybu, by cieszyć się zaletami dźwięku stereo we wszystkich głośnikach.
Virtual	Tryb ten umożliwia doświadczenie szerokiego efektu przestrzennego podczas odtwarzania dźwięku wyłącznie przez głośniki przednie (L/P) i podczas odsłuchu przez słuchawki stereofoniczne.

**Tryb dźwięku stereo**

Typ trybu dźwięku	Opis
Stereo	<p>W tym trybie dźwięk stereo dwukanałowy jest odtwarzany bez dodatkowego przetwarzania surround.</p> <ul style="list-style-type: none"> <li>• Dźwięk jest wyprowadzany przez prawy i lewy głośnik główny oraz subwoofer (o ile jest podłączony).</li> <li>• W przypadku podłączenia sygnałów wielokanałowych, są one mieszane do dwóch kanałów audio i odtwarzane bez dodatkowego przetwarzania surround.</li> </ul>

**Tryb dźwięku Direct**

Typ trybu dźwięku	Opis
Direct	Ten tryb odtwarza dźwięk, taki jak nagrany w źródle.



## ■ Widok na wyświetlaczu

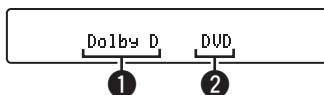

### ❶ Prezentuje, jaki dekodery będzie używany.

- W przypadku dekodera Dolby Digital, pojawi się "DOLBY D".
- W przypadku dekodera Dolby Digital Plus, pojawi się "DOLBY+".

### ❷ Wyświetla nazwę odtwarzanego źródła sygnału.

# Funkcja sterowania HDMI

Najnowszym uzupełnieniem standardu HDMI jest funkcja CEC (Consumer Electronics Control) umożliwiająca przesyłanie sygnałów sterujących z jednego urządzenia do innego za pomocą złącza HDMI.

## Procedura ustawień

- 1 Włącz funkcję sterowania HDMI na tym urządzeniu.**  
Ustaw "HDMI Control" na "On". (👉 str. 81)
- 2 Włącz zasilanie we wszystkich urządzeniach podłączonych kablem HDMI.**
- 3 We wszystkich urządzeniach podłączonych kablem HDMI uaktywnij funkcję sterowania HDMI.**
  - Zapoznaj się z instrukcją obsługi wszystkich współpracujących urządzeń w zakresie sprawdzenia ustawień.
  - Operacje 2 i 3 powinny być wykonane zaraz po podłączeniu jednego z urządzeń.
- 4 Przełącz wejście telewizyjne na wejście HDMI, podłączone do amplitunera.**
- 5 Przełącz źródło wejściowe tego urządzenia, aby sprawdzić, czy wideo z odtwarzacza podłączonego za pomocą HDMI jest poprawnie odtwarzane.**
- 6 Po przełączeniu zasilania TV w tryb oczekiwania, sprawdź, czy zasilanie amplitunera przeszło również w tryb oczekiwania.**

### UWAGA

- Zależnie od podłączeń odbiornika TV lub odtwarzacza, niektóre funkcje mogą nie działać. Sprawdź instrukcję użytkownika, gdzie zamieszczono dodatkowe informacje.





## Regulacja poziomu głośności dla każdego z kanałów w taki sposób, aby pasował do źródła wejściowego (Ch Level Adjust)

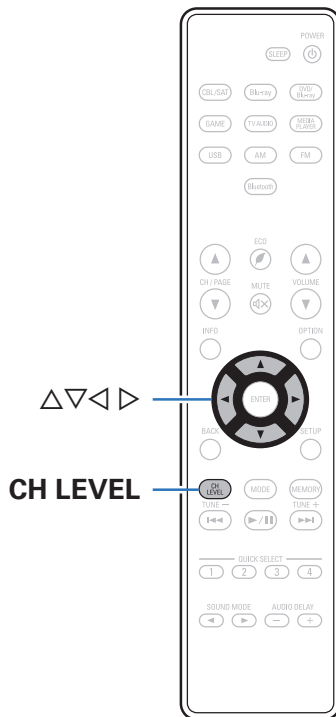

Głośność każdego kanału można zmieniać podczas słuchania muzyki. Opcję tę można ustawić dla każdego źródła sygnału.

- 1 Naciśnij przycisk CH LEVEL.**  
Zostanie wyświetlony ekran "Ch Level Adjust".
- 2 Użyj Δ▽, aby wybrać kanał, który chcesz wyregulować.**
- 3 Dla ustawienia poziomu głośności, posłuż się przyciskami ◀▶.**

**-12.0 dB – +12.0 dB** (Domyślne: 0.0 dB)



- Wybierz "Reset" i naciśnij ENTER, jeśli chcesz przywrócić wartości regulacji poszczególnych kanałów do "0.0 dB" (domyślne).
- Głośność w słuchawkach można regulować, gdy podłączone są słuchawki.
- Ustawienia "Ch Level Adjust" są zapisywane dla każdego źródła sygnału.
- Ustawienie można wykonać tylko dla głośników odtwarzających dźwięk. Poza tym, nie można wykonać ustawienia, gdy w menu "HDMI Audio Out" jest ustawione na "TV". (🔧 str. 80)



## Funkcja wyłączenia czasowego

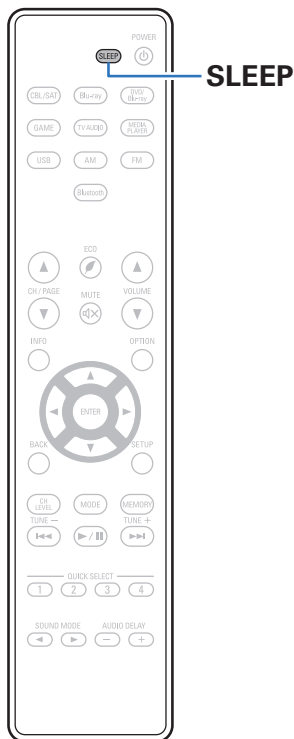

Użytkownik może włączyć funkcję automatycznego przełączania urządzenia w tryb spoczynku po upływie zadanego czasu. Jest to wygodne w przypadku korzystania z amplitunera przed udaniem się na spoczynek.

## Korzystanie z wyłącznika czasowego

- 1 Naciśnij przycisk SLEEP i wyświetl czas, jaki zamierzasz ustawić.**
  - Wskaźnik SLEEP zapala się na wyświetlaczu i uruchamia się wyłącznik czasowy.
  - Wyłącznik czasowy można ustawić w zakresie od 10 do 120 minut z przyrostami 10 minut.

### ■ Sprawdzanie pozostałego czasu

Naciśnij przycisk SLEEP, jeśli wyłącznik czasowy jest włączony. Pozostały czas pojawia się na wyświetlaczu.

### ■ Dla wyłączenia funkcji Sleep timer

Naciśnij przycisk SLEEP, aby wybrać opcję "Off". Wskaźnik SLEEP na wyświetlaczu zgaśnie.



- Ustawienie wyłącznika czasowego zostanie anulowane, gdy urządzenie przełączy się w tryb czuwania.

#### UWAGA

- Funkcja wyłączenia czasowego nie może wyłączać zasilania urządzeń podłączonych do amplitunera. Aby wyłączyć zasilanie podłączonych urządzeń, należy użyć funkcji wyłączenia czasowego wbudowanych w te urządzenia.



## Funkcja Quick Select Plus



**QUICK  
SELECT  
1 - 4**

Ustawienia takie jak wybór źródła sygnału, poziom dźwięku i tryb odtwarzania dźwięku można zapisać pod przyciskami szybkiego wyboru QUICK SELECT 1 – 4.

Wystarczy nacisnąć wybrany przycisk szybkiego wyboru QUICK SELECT w trakcie odtwarzania, aby przełączyć się na inne ustawienia.

Zapisując najczęściej używane ustawienia za pomocą przycisków QUICK SELECT 1 – 4 użytkownik będzie mógł zawsze łatwo wywołać to samo środowisko odtwarzania.

## Wywoływanie ustawień

### 1 Naciśnij przycisk QUICK SELECT.

Wywoływane są ustawienia Quick Select dla naciśniętego przycisku.

- Poniżej podane są domyślne ustawienia dla źródła wejściowego i głośności.

Przycisk	Źródło sygnału	Głośność
QUICK SELECT 1	CBL/SAT	40
QUICK SELECT 2	DVD/Blu-ray	40
QUICK SELECT 3	Game	40
QUICK SELECT 4	Bluetooth	40

## Zmiana ustawień

### 1 Ustaw poniższe parametry, które zostaną ustawieniami do zapisania.

- ① Źródło sygnału (🔗 str. 38)
- ② Głośność (🔗 str. 39)
- ③ Ustawienia Wybór video (🔗 str. 59)
- ④ Tryb dźwięku (🔗 str. 60)

### 2 Naciśnij i przytrzymaj odpowiedni przycisk QUICK SELECT aż na wyświetlaczu pojawi się “Quick\* Memory”.

Aktualne ustawienia zostaną zapamiętane.



\* oznacza numer naciśniętego przycisku QUICK SELECT.





## Mapa menu

Aby postugiwać się menu, podłącz odbiornik TV do tego urządzenia i wyświetl menu na ekranie odbiornika TV.



Amplituner jest dostarczany z fabrycznie zaprogramowanymi ustawieniami domyślnymi. Użytkownik może spersonalizować ustawienia amplitunera do posiadanej konfiguracji sprzętowej i własnych preferencji.

Ustawiane pozycje	Pozycje	Opis	Strona
 <b>Audio</b>	<b>Surr.Parameter</b>	Reguluje parametry dźwięku przestrzennego.	<a href="#">74</a>
	<b>Restorer</b>	Zwiększa składowe niskich i wysokich częstotliwości skompresowanego dźwięku, pochodzącego np. z plików MP3 w celu zapewnienia lepszej jakości dźwięku.	<a href="#">77</a>
	<b>Audio Delay</b>	Rekompensuje nieprawidłową synchronizację czasową pomiędzy materiałem video i audio.	<a href="#">78</a>
	<b>Volume</b>	Wykonanie ustawień głośności.	<a href="#">78</a>
	<b>Room EQ</b>	Pozwala ustawić, czy korektor ma być używany, czy nie.	<a href="#">79</a>
	 <b>Video</b>	<b>HDMI Audio Out</b>	Wybór urządzenia HDMI, na które wyprowadzane są sygnały audio.
<b>HDMI PassThrough</b>		Określa sposób transmitowania sygnałów HDMI przez urządzenie na wyjście HDMI w trybie oczekiwania.	<a href="#">80</a>
<b>Pass Source</b>		Określa złącze HDMI przekazujące sygnały HDMI w trybie gotowości.	<a href="#">81</a>
<b>HDMI Control</b>		Można łączyć operacje z urządzeniami podłączonymi do złącza HDMI i obsługującymi funkcję HDMI Control.	<a href="#">81</a>
<b>ARC</b>		W telewizorze podłączonym do złącza HDMI MONITOR należy ustawić, czy ma być odbierany dźwięk z telewizora przez HDMI.	<a href="#">82</a>
<b>TV Audio Switching</b>		Ustawia automatyczne przełączania na wejście "TV Audio", kiedy telewizor podłączony przez HDMI wysyła właściwe polecenie kontrolne CEC do tego urządzenia.	<a href="#">82</a>
<b>Pow.Off Control</b>		Łączy przełączanie zasilania w tryb oczekiwania tego urządzenia i jednocześnie urządzenia zewnętrznego.	<a href="#">83</a>



Ustawiane pozycje	Pozycje	Opis	Strona
 Inputs	<b>Input Assign</b>	Zmiana przypisania złącza wejściowego.	<u>84</u>
	<b>Source Level</b>	Ustawienie poziomu odtwarzania oraz wejścia audio.	<u>84</u>
	<b>Input Select</b>	Wykonanie ustawienia trybu wejściowego audio oraz trybu dekodowania.	<u>85</u>
 Speakers	<b>Auto Setup</b>	Następuje automatyczny pomiar charakterystyki podłączonych głośników oraz pomieszczenia oraz wprowadzenie optymalnych ustawień.	<u>86</u>
	<b>Manual Setup</b>	Ręczna konfiguracja głośników lub zmiana ustawień "Auto Setup".	<u>91</u>



Ustawiane pozycje	Pozycje	Opis	Strona
 <b>General</b>	<b>Language</b>	Zmienia język wyświetlania na ekranie telewizora.	<u>95</u>
	<b>ECO</b>	Konfiguracja energooszczędnych funkcji trybu ECO i automatycznego czuwania.	<u>95</u>
	<b>Bluetooth</b>	Konfiguracja ustawień Bluetooth.	<u>97</u>
	<b>Front Display</b>	Ustawienia związane z wyświetlaczem.	<u>98</u>
	<b>Firmware</b>	Aktualizacja oprogramowania wewnętrznego tego urządzenia.	<u>98</u>
	<b>Setup Lock</b>	Chroni ustawienia przed przypadkową zmianą.	<u>99</u>
 <b>Setup Assistant</b>	<b>Begin Setup...</b>	Wykonaj podstawowe czynności instalacyjne/podłączenia/ustawienia zgodnie z instrukcją wyświetlaną na ekranie telewizora.	Strona 7 oddzielnego podręcznika "Skrócona instrukcja obsługi"





## Operacje w menu

### 1 Naciśnij przycisk **SETUP**.

Na ekranie odbiornika TV wyświetlone zostanie menu.

### 2 Przyciskami $\Delta \nabla$ wybierz menu do konfiguracji lub obsługi, a następnie naciśnij przycisk **ENTER**.

### 3 Użyj przycisków $\triangleleft \triangleright$ , aby zmienić żądane ustawienia.

### 4 Naciśnij przycisk **ENTER**, aby wprowadzić ustawienia.

- W celu powrotu do poprzedniej pozycji, naciśnij przycisk **BACK**.
- Wyjście z menu nastąpi po naciśnięciu przycisku **SETUP** w trakcie wyświetlania menu. Menu zniknie z ekranu.

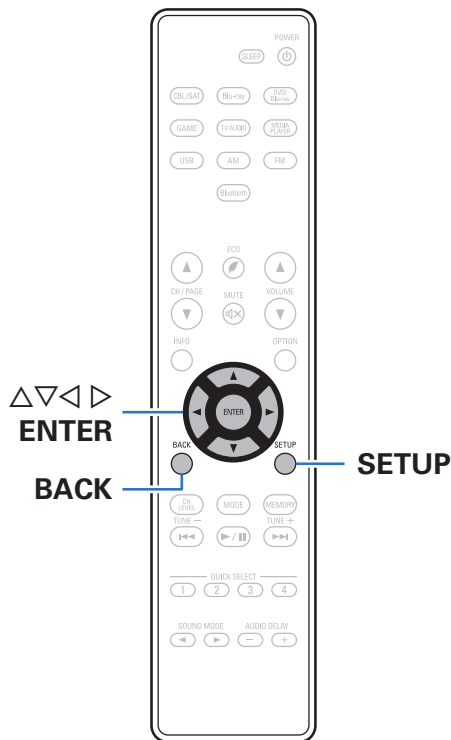

# Audio

Dokonaj ustawień dźwiękowych.

## Surr.Parameter

Użytkownik może dopasować efekty przestrzenne dźwięku surround do własnych preferencji.

Pozycje (parametry), które można zmieniać zależą od źródła sygnału wejściowego oraz aktualnie wybranego trybu dźwiękowego.

Dokładniejsze informacje o parametrach, jakie można ustawić podano w "Tryby i parametry dźwięku otaczającego" (📖 str. 123).



- Niektóre ustawienia nie mogą być wykonywane w czasie, gdy odtwarzanie jest zatrzymane. Wykonaj ustawienia w czasie odtwarzania.
- Ustawienia "Surr.Parameter" są zapisywane dla każdego trybu dźwięku.

## ■ Mode

Ustawienie trybu dźwiękowego odpowiednio do sygnału wejściowego.

### ❑ Tryb Dolby PLII

**Cinema :**

Przełącza tryb dźwięku tak, aby był odpowiedni do odtwarzania filmów lub programów TV.

**Music :**

Przełącza tryb dźwięku tak, aby był odpowiedni do słuchania muzyki.

**Game :**

Przełącza tryb dźwięku tak, aby był odpowiedni do grania w gry.

**Pro Logic :**

Tryb odtwarzania Dolby Pro Logic.

### ❑ Tryb DTS Neo: 6

**Cinema :**

Przełącza tryb dźwięku tak, aby był odpowiedni do odtwarzania filmów lub programów TV.

**Music :**

Przełącza tryb dźwięku tak, aby był odpowiedni do słuchania muzyki.



- Tryb "Music" jest także odpowiedni dla źródeł wideo, które zawierają muzykę stereo.



## Dynamic Comp.

Kompresja dynamiki (różnica między najgłośniejszym i najcichszym dźwiękiem).

<b>Auto:</b>	Włączenie/wyłączenie automatycznej kompresji dynamiki zgodnie ze źródłem.
<b>Low / Medium / High:</b>	Ustawia poziom kompresji.
<b>Off:</b>	Kompresja dynamiki jest zawsze wyłączona.



- Opcję "Auto" można ustawić tylko, jeśli są podawane sygnały Dolby TrueHD.

## Low Frequency

Ustawienie poziomu efektów niskiej częstotliwości (LFE).

**-10 dB – 0 dB** (Domyślne : 0 dB)



- W celu prawidłowego odtwarzania różnych zapisów, zalecamy ustawienie następujących wartości.
  - Źródła Dolby Digital : 0 dB
  - Źródła filmowe DTS : 0 dB
  - Źródła muzyczne DTS : -10 dB

## Center Image

Rozprowadza wyjście dialogowe z kanału centralnego do kanałów przednich lewego i prawego i poszerza obraz dźwiękowy z przodu.

**0.0 – 1.0** (Domyślne : 0.3)



- Opcję tę można wybrać, jeśli wybranym trybem dźwięku jest DTS Neo:6 w trybie "Music".
- Im mniejsza wartość, tym więcej dialogów jest skoncentrowanych w kanale centralnym. Im większa wartość, tym więcej dialogów trafia do kanałów przednich prawego i lewego i tym bardziej dźwięk zostaje poszerzony z przodu.



## ■ Panorama

Przednie pole dźwiękowe rozszerza się dalej w kierunku tylnym, aby stworzyć wrażenie spójnie zintegrowanego dźwięku.

**On:** Funkcja "Panorama" jest używana.

**Off**  
(Domyślne): Funkcja "Panorama" nie jest używana.



- Opcję tę można wybrać, jeśli wybranym trybem surround jest Dolby PLII w trybie "Music".

## ■ Dimension

Przesunięcie przestrzeni dźwiękowej ze środka do kanału głównego lub do kanału tylnego pozwala regulować równoważnikiem.

**0 – 6** (Domyślne : 3)



- Opcję tę można wybrać, jeśli wybranym trybem surround jest Dolby PLII w trybie "Music".
- W przypadku wybrania mniejszej liczby dźwięków surround zostaje przesunięty do tyłu, zaś większa liczba powoduje przesunięcie pola dźwiękowego do przodu.

## ■ Center Width

Rozprowadza wyjście dialogowe z kanału centralnego do kanałów przednich lewego i prawego i poszerza obraz dźwiękowy z przodu.

**0 – 7** (Domyślne : 3)



- Opcję tę można wybrać, jeśli wybranym trybem surround jest Dolby PLII w trybie "Music".
- Im mniejsza wartość, tym więcej dialogów jest skoncentrowanych w kanale centralnym. Im większa wartość, tym więcej dialogów trafia do kanałów przednich prawego i lewego i tym bardziej dźwięk zostaje poszerzony z przodu.



## ■ Subwoofer

Włączenie lub wyłączenie subwoofer.

<b>On</b> (Domyślne):	Subwoofer jest używany.
<b>Off:</b>	Subwoofer nie jest używany.



- Dostępny po ustawieniu trybu dźwięku otaczającego na "Direct" lub "Stereo".

## ■ Set Defaults

Ustawienia "Surr.Parameter" powracają do standardowych wartości.

## Restorer

Skompresowane formaty audio jak MP3, WMA (Windows Media Audio) oraz MPEG-4 AAC redukują ilość danych poprzez eliminację składowych sygnału w zakresie trudnym do rozpoznawania przez ucho człowieka. Funkcja "Restorer" generuje sygnał eliminowany w trakcie kompresji, przywracając sygnałowi brzmienie zbliżone do sygnału oryginalnego. Przywracana jest również oryginalna charakterystyka niskich tonów, pozwalająca uzyskać bogaty i szeroki zakres tonalny.

<b>On:</b>	Korektor "Restorer" jest stosowany.
<b>Off</b> (Domyślne):	Funkcja "Restorer" nie jest używana.



- Pozycja ta może być ustawiona, gdy podawany jest sygnał analogowy lub sygnał PCM (częstotliwość próbkowania = 44,1/48 kHz).
- Nie można ustawić tego parametru, jeśli tryb dźwiękowy ustawiony jest na "Direct".
- Ustawienia "Restorer" są zapisywane dla każdego źródła sygnału.



## Audio Delay

Rekompensuje nieprawidłową synchronizację czasową pomiędzy materiałem wideo i audio.

**0 ms – 200 ms** (Domyślne : 0 ms)



- Ustawienia "Audio Delay" są zapisywane dla każdego źródła sygnału.
- Ustawienia "Audio Delay" można skonfigurować, nawet jeśli na pilocie zdalnego sterowania zostaną naciśnięte przyciski AUDIO DELAY + lub AUDIO DELAY -.

## Volume

Wykonanie ustawień głośności.

### ■ Scale

Ustawienie sposobu wyświetlania poziomu głośności.

<b>0 - 98</b> (Domyślne):	Poziom głośności jest wyświetlany w zakresie od 0 (Min) do 98.
<b>-79.5 dB – 18.0 dB:</b>	Poziom głośności wyświetlany jest --- dB (Min), w zakresie od -79,5 dB do 18,0 dB.

### ■ Limit

Ustawienie maksymalnego poziomu głośności.

**60 (-20 dB) / 70 (-10 dB) / 80 (0 dB)**

**Off** (Domyślne)



- Wartość dB jest wyświetlana, kiedy ustawienie "Scale" ma wartość " -79.5 dB - 18.0 dB". (☞ str. 78)

### ■ Power On Level

Ustawienie wstępnego poziomu głośności przy włączeniu zasilania.

<b>Last</b> (Domyślne):	Zastosowanie ustawień zapamiętanych z ostatniej sesji.
<b>Mute:</b>	W momencie włączania zasilania zawsze użyj opcji wyciszenia.
<b>1 – 98 (-79 dB – 18 dB) :</b>	Poziom głośności ustawiany jest na daną wartość.



- Wartość dB jest wyświetlana, kiedy ustawienie "Scale" ma wartość " -79.5 dB - 18.0 dB". (☞ str. 78)



## ■ Mute Level

Przy włączonej funkcji wyciszenia, ustaw poziom tłumienia.

<b>Full</b> (Domyślne):	Dźwięk jest całkowicie odcięty.
<b>-40 dB :</b>	Dźwięk jest stłumiony o 40 dB.
<b>-20 dB :</b>	Dźwięk jest stłumiony o 20 dB.

## Room EQ

Pozwala ustawić, czy korektor ma być używany, czy nie.

**On:** Korektor "Room EQ" jest stosowany.

**Off**  
(Domyślne): Funkcja "Room EQ" nie jest używana.



- W zależności od wybranego trybu dźwięku, funkcję "Room EQ" można stosować do różnych głośników.



## Video

Konfiguruj ustawienia HDMI Audio Out, HDMI PassThrough oraz HDMI Control.

### UWAGA

- W przypadku ustawienia parametru "HDMI PassThrough" i "HDMI Control" na "On", w trybie oczekiwania urządzenie pobiera większą moc. ("HDMI PassThrough" (🔍 str. 80), "HDMI Control" (🔍 str. 81)) Jeśli nie będziesz używał tego urządzenia przez dłuższy okres, zaleca się odłączenie przewodu zasilania od gniazda sieciowego.

### HDMI Audio Out

Wybór urządzenia HDMI, na które wyprowadzane są sygnały audio.

<b>AVR</b> (Domyślne):	Odtwarzanie przez głośniki podłączone do tego urządzenia.
<b>TV:</b>	Odtwarzanie przez odbiornik TV podłączony do tego urządzenia.



- Jeśli funkcja sterowania HDMI jest aktywna, priorytet uzyskuje ustawienie TV audio. (🔍 str. 64)
- Jeśli urządzenie jest włączone a parametr "HDMI Audio Out" jest ustawiony na "TV", dźwięk wyprowadzany jest w postaci 2-kanalowej przez złącze HDMI OUT.

### HDMI PassThrough

Określa sposób transmitowania sygnałów HDMI przez urządzenie na wyjście HDMI w trybie oczekiwania.

<b>On:</b>	Transmituje wybrane wejście HDMI przez wyjście HDMI urządzenia, gdy urządzenie jest w trybie oczekiwania.
<b>Off</b> (Domyślne):	Żadne sygnały HDMI nie są transmitowane przez wyjście HDMI tego urządzenia w trybie oczekiwania.





## Pass Source

Określa złącze HDMI przekazujące sygnały HDMI w trybie gotowości.

**Last**  
(Domyślne): Ostatnio używane źródło wejściowe przejdzie w tryb gotowości.

**CBL/SAT /  
DVD/Blu-ray /  
Game / Media Player:** Przekazywanie przez wybrane źródło wejściowe.



- “Pass Source” można ustawić, gdy “HDMI PassThrough” jest ustawione na “On” lub “HDMI Control” jest ustawione na “On”. (“HDMI PassThrough” ([🔗 str. 80](#)), “HDMI Control” ([🔗 str. 81](#)))

## HDMI Control

Można łączyć operacje z urządzeniami podłączonymi do złącza HDMI i obsługującymi funkcję sterowania przez HDMI.

**On:** Funkcja sterowania HDMI włączona.

**Off**  
(Domyślne): Funkcja sterowania HDMI wyłączona.



- Zapoznaj się z instrukcją obsługi wszystkich podłączonych urządzeń w zakresie sprawdzenia ustawień.
- Więcej informacji dotyczących funkcji sterowania HDMI uzyskasz w rozdziale “HDMI control function”. ([🔗 str. 64](#))

### UWAGA

- Jeżeli ustawienia “HDMI Control” zostaną zmienione, to po wykonaniu zmian, zawsze należy zresetować zasilanie podłączonych urządzeń.



## ARC

W telewizorze podłączonym do złącza HDMI MONITOR należy ustawić, czy ma być odbierany dźwięk z telewizora przez HDMI.

**On:** Użyj funkcji ARC.

**Off**  
(Domyślne): Nie używaj funkcji ARC.



- Można regulować głośność tego urządzenia za pomocą pilota do telewizora.
- Używając tej funkcji, należy posiadać telewizor z obsługą ARC (Audio Return Channel) i włączyć w nim funkcję sterowania HDMI.
- Kiedy funkcja "HDMI Control" ma ustawienie "On", ustawienia "ARC" automatycznie przyjmują wartość "On". (🔧 str. 81)

### UWAGA

- Jeżeli ustawienia "ARC" zostaną zmienione, to po wykonaniu zmian, zawsze należy zresetować zasilanie podłączonych urządzeń.

## TV Audio Switching

Ustawia automatyczne przełączania na wejście "TV Audio", kiedy telewizor podłączony przez HDMI wysyła właściwe polecenie kontrolne CEC do tego urządzenia.

**On**  
(Domyślne): Wybrać automatycznie wejście "TV Audio", po otrzymaniu polecenia z telewizora.

**Off:** Nie wybierać automatycznie wejścia "TV Audio", po otrzymaniu polecenia z telewizora.



- Opcje takie jak "TV Audio Switching" można ustawiać, gdy dla parametru "HDMI Control" wybrano opcję "On". (🔧 str. 81)



## Pow.Off Control

Łączy przełączanie zasilania w tryb oczekiwania tego urządzenia i jednocześnie urządzenia zewnętrznego.

**All**  
(Domyślne): Jeżeli zasilanie podłączonego odbiornika TV jest wyłączone niezależnie od źródła sygnału wejściowego, to zasilanie tego urządzenia zostaje automatycznie przestawione w tryb oczekiwania.

**Video:** W przypadku wyboru sygnału wejściowego, w który urządzenie zostało wyposażone "HDMI", wyłączenie zasilania telewizora powoduje automatyczne przełączenie niniejszego urządzenia w tryb oczekiwania.

**Off:** Urządzenie to nie jest połączone z zasilaniem odbiornika TV.



- Opcje takie jak "Pow.Off Control" można ustawiać, gdy dla parametru "HDMI Control" wybrano opcję "On". (🔍 str. 81)



# Inputs

Wykonaj odpowiednie ustawienia dla odtwarzanego źródła sygnału.

Urządzenia tego można używać bez zmiany tych ustawień. Wykonaj ustawienia zgodnie z potrzebą.

## Input Assign

W przypadku dokonania połączeń w sposób zgodny z opisem źródeł sygnału na złączach urządzenia, wystarczy nacisnąć jeden z przycisków wyboru sygnału źródłowego, aby odtworzyć sygnał audio lub wideo z podłączonego urządzenia.

Należy zmienić przypisanie złącza wejścia dźwięku cyfrowego podczas podłączania źródła sygnału, innego niż wydrukowane na złączach wejściowych audio/wideo tego urządzenia.

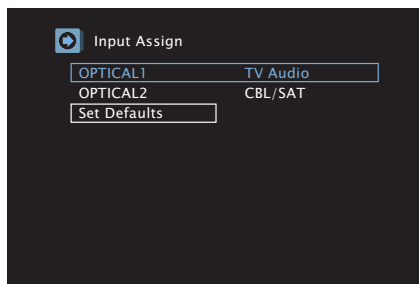

- Domyślnie są one ustawione w przedstawiony poniżej sposób.

Złącze wejściowe \ Źródło sygnału	CBL/SAT	DVD/Blu-ray	Media Player	Blu-ray	Game	TV Audio
OPTICAL1						<input type="radio"/>
OPTICAL2	<input type="radio"/>					

## Set Defaults

Ustawienia "Input Assign" powracają do standardowych wartości.

## Source Level

Funkcja ta koryguje poziom odtwarzania dla wybranego źródła sygnału audio.

Ustaw, jeżeli występują różnice poziomu sygnału pomiędzy różnymi źródłami.

**-12 dB – +12 dB** (Domyślne : 0 dB)



- Ustawienia "Source Level" są zapisywane dla każdego źródła sygnału.



## Input Select

Ustawienie trybu pracy wejścia audio i trybu dekodowania każdego źródła wejściowego.

Dostępne tryby wejściowe zależą od źródła sygnału.



- Ustawienia "Input Select" są zapisywane dla każdego źródła sygnału.

## Input Mode

Ustawienie trybu wejściowego audio dla różnych źródeł sygnału.

Normalnie zalecamy ustawienie trybu wejściowego audio na "Auto".

<b>Auto</b> (Domyślne):	Automatycznie wykrywa źródło sygnału i rozpoczyna odtwarzanie.
----------------------------	--

<b>HDMI:</b>	Odtwarza tylko sygnały z wejść HDMI.
--------------	--------------------------------------

<b>Digital:</b>	Odtwarza tylko sygnały z cyfrowych wejść dźwięku.
-----------------	---

<b>Analog:</b>	Odtwarza tylko sygnały z analogowych wejść dźwięku.
----------------	---



- Gdy sygnały cyfrowe są prawidłowo podane na wejścia, na wyświetlaczu świeci kontrolka . Jeśli kontrolka nie świeci się, sprawdź menu "Input Assign" i połączenia. (🔧 str. 84)
- Jeśli "HDMI Control" jest ustawione na "On" i przez złącze HDMI MONITOR podłączony jest odbiornik TV zgodny z ARC, to tryb wejściowy, którego źródłem wejściowym jest "TV Audio", zostanie ustalony na ARC.

## Decode Mode

Ustawienie trybu dekodowania sygnału audio dla danego źródła sygnału.

Normalnie zalecamy ustawienie trybu wejściowego audio na "Auto". Ale jeśli początek odtwarzanego materiału jest obciążony lub występują szumy, zalecamy zmianę na "PCM" lub "DTS".

<b>Auto</b> (Domyślne):	Wykrywa typ wejściowego sygnału cyfrowego audio, po czym go automatycznie dekoduje i odtwarza.
----------------------------	--

<b>PCM:</b>	Dekoduje i odtwarza jedynie wejściowe sygnały PCM.
-------------	--

<b>DTS:</b>	Dekoduje i odtwarza jedynie wejściowe sygnały DTS.
-------------	--



- Tę pozycję można ustawić dla źródeł wejściowych, dla których jest przypisane złącze wejściowe HDMI lub dla których jest przypisane "OPTICAL1" lub "OPTICAL2" w "Input Assign" w menu. (🔧 str. 84)



## Speakers

Następuje automatyczny pomiar charakterystyki podłączonych głośników oraz pomieszczenia oraz wprowadzenie optymalnych ustawień. Ta procedura nosi nazwę "Auto Setup".

Nie ma potrzeby przeprowadzania "Auto Setup", jeżeli wcześniej przeprowadzono "Speaker Setup" w "Setup Assistant".

Chcąc dokonać ręcznej konfiguracji głośników, użyj "Manual Setup" w menu. (🔍 str. 91)

## Auto Setup

W celu wykonania pomiaru, ustaw mikrofon pomiarowy w głównej pozycji odsłuchowej.

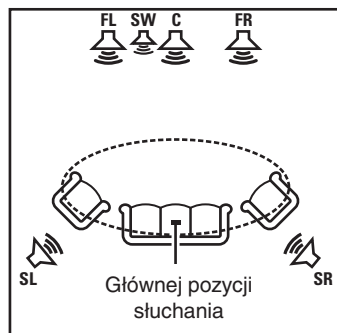

- FL** Głośnik główny lewy (L)
- FR** Głośnik główny prawy (P)
- C** Głośnik centralny
- SW** Subwoofer
- SL** Lewy głośnik dźwięku otaczającego (L)
- SR** Prawy głośnik dźwięku otaczającego (P)

### ■ O głównej pozycji słuchania

Główna pozycja słuchania odnosi się do miejsca położonego centralnie względem obszaru obejmowanego przez głośniki, w którym normalnie usiądzie osoba, gdy słuchać będzie samotnie. Przed rozpoczęciem "Auto Setup" ustaw mikrofon pomiarowy w głównej pozycji odsłuchowej.

**UWAGA**

- Należy zapewnić jak największą ciszę w pomieszczeniu. Szum w tle może zakłócić pomiary pomieszczenia. Pozamykaj okna i wyłącz wszystkie urządzenia elektroniczne (radia, klimatyzatory, lampy fluorescencyjne itp.). Urządzenia takie emitują hałas, który może zakłócić pomiary.
- Podczas pomiaru telefony komórkowe należy pozostawić poza pomieszczeniem odsłuchowym. Sygnały emitowane przez sieć komórkową mogą zakłócić pomiary.
- Nie stawaj między głośnikami a mikrofonem pomiarowym ani nie dopuść, aby podczas pomiaru na linii tej znalazły się jakiegokolwiek przeszkody. Mikrofon pomiarowy powinien zostać zainstalowany w odległości co najmniej 50 cm od ściany. W przeciwnym wypadku odczyty mogą być niedokładne.
- Podczas pomiaru z głośników i subwoofera wydobywać się będą słyszalne dźwięki, jest to normalny efekt. W przypadku wykrycia szumu otoczenia, głośność dźwięków testowych zostanie zwiększona.
- Nie można przeprowadzać pomiarów przy podłączonych słuchawkach. Przed wykonaniem procedury "Auto Setup" należy odłączyć słuchawki.



## Procedura konfiguracji głośników (Auto Setup)

Przygotowanie



Pomiar



Koniec

### 1 Zamontuj mikrofon pomiarowy na statywie i umieść go w głównej pozycji odsłuchowej.

Podczas instalacji mikrofonu do kalibracji dźwięku, należy skierować końcówkę mikrofonu w kierunku sufitu i wyregulować wysokość, aby dopasować ją do wysokości, na jakiej znajdują się uszy słuchacza w pozycji siedzącej.

### 2 W przypadku stosowania subwoofera zgodnego z tymi ustawieniami, ustaw subwoofer w sposób opisany poniżej.

#### Jeżeli używasz subwoofer z trybem direct

Ustaw tryb direct na "Włącz" oraz wyłącz regulację poziomu głośności i ustawienia częstotliwości odcięcia.

#### Jeżeli używasz subwoofer bez trybu direct

Wykonaj poniższe ustawienia:

- Poziom głośności : Pozycja na "12 godzinę"
- Częstotliwość odcięcia : Maksymalna/Najwyższa częstotliwość
- Filtr dolnoprzepustowy : Wyl.
- Tryb oczekiwania : Wyl.





- 3** Podłącz dołączony mikrofon pomiarowy do gniazda mikrofonu SETUP MIC na tym urządzeniu.

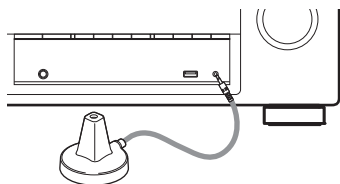

Po podłączeniu mikrofonu do kalibracji dźwięku, wyświetlony zostanie poniższy ekran.

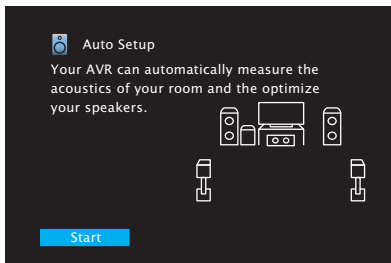

- 4** Wybierz “Start”, a następnie naciśnij przycisk ENTER.

- 5** Wybierz “Next”, a następnie naciśnij przycisk ENTER.

- 6** Wybierz “Begin Test”, a następnie naciśnij przycisk ENTER.

- Pomiar wymaga kilku minut.

#### UWAGA

- W przypadku wyświetlenia komunikatu “Caution!” na ekranie telewizora:
  - Przejdź do części “Komunikaty błędów” (🔍 str. 90). Sprawdź wszystkie powiązane pozycje i wykonaj niezbędne czynności.

#### ❑ Aby anulować Auto Setup

- ① Naciśnij przycisk BACK, aby wyświetlić menu podręczne.
- ② Przyciskami < wybierz opcję “Yes”, następnie naciśnij przycisk ENTER.

- 7** Odłącz mikrofon pomiarowy z gniazda SETUP MIC tego urządzenia.

Nie należy zmieniać podłączenia głośników ani głośności subwoofera po przeprowadzeniu “Auto Setup”. Jeśli zostały zmienione, należy ponownie przeprowadzić “Auto Setup”, aby skonfigurować optymalne ustawienia korektora.

## Komunikaty błędów

Jeżeli procedura "Auto Setup" nie może zostać zakończona z powodu umieszczenia głośników, środowiska pomiarowego itp., wyświetlony zostaje komunikat błędu. W takim wypadku należy wykonać niezbędne czynności. Pamiętaj o wyłączeniu zasilania przed sprawdzeniem poprawności połączeń.

Komunikaty błędów (przykładowe)	Przyczyna	Pomiar
Front L: None	<ul style="list-style-type: none"><li>Wyświetlany głośnik nie mógł być wykryty.</li></ul>	<ul style="list-style-type: none"><li>Sprawdź połączenia wyświetlanych głośników.</li></ul>



## Manual Setup

Posłuż się tą procedurą w celu ręcznego ustawienia głośników lub jeżeli chcesz zmienić ustawienia wykonane za pomocą procedury "Auto Setup".

- To urządzenie może być używane bez zmiany ustawień "Manual Setup". Ustaw, jeżeli to niezbędne.

## Speaker Config.

Wybierz, czy podłączone są głośniki, zdolność odtwarzania bardzo niskich częstotliwości i wielkość głośników.

### ■ Front

Ustawienie rozmiaru głośników głównych.

**Large**  
(Domyślne):

Użyj tego ustawienia przy dużych głośnikach będących w stanie odpowiednio przenieść bardzo niskie częstotliwości.

**Small:**

Użyj w przypadku małych głośników niebędących w stanie odpowiednio przenieść bardzo niskich częstotliwości.



- Jeśli parametr "Subwoofer" jest ustawiony na "No", to parametr "Front" automatycznie ustawia się na "Large".
- Gdy "Front" jest ustawione na "Small", "Center" i "Surround" nie mogą być ustawione na "Large".



## Center

Wybór rozmiaru i zastosowania głośnika centralnego.

<b>Large:</b>	Użyj tego ustawienia przy dużych głośnikach będących w stanie odpowiednio przenieść bardzo niskie częstotliwości.
<b>Small (Domyślne):</b>	Użyj w przypadku małych głośników niebędących w stanie odpowiednio przenieść bardzo niskich częstotliwości.
<b>None:</b>	Wybierz tę opcję, gdy głośnik centralny nie jest podłączony.

## Subwoofer

Określenie obecności subwoofer.

<b>Yes (Domyślne):</b>	W systemie występuje subwoofer.
<b>No:</b>	Wybierz tę opcję, jeżeli w systemie nie ma subwoofera.

## Surround

Ustala obecność i rozmiar głośników dźwięku otaczającego.

<b>Large:</b>	Użyj tego ustawienia przy dużych głośnikach będących w stanie odpowiednio przenieść bardzo niskie częstotliwości.
<b>Small (Domyślne):</b>	Użyj w przypadku małych głośników niebędących w stanie odpowiednio przenieść bardzo niskich częstotliwości.
<b>None:</b>	Wybierz tę opcję, gdy głośniki surround nie są podłączone.

## Distances

Ustawienie odległości głośnika do pozycji słuchacza.

Przed wykonaniem tych ustawień, zmierz odległość między pozycją słuchacza a każdym z głośników.

### Step

Wybór jednostki pomiarowej.

**0.1 m / 0.01 m** (Domyślne: 0.1 m)

### Set Defaults

Ustawienia "Distances" powracają do standardowych wartości.

### Ustaw odległość.

**0.00 m - 18.00 m**



- Głośniki, które można wybrać różnią się zależnie od ustawienia "Speaker Config.". (🔧 str. 91)
- Wartości standardowe:  
Front L / Front R / Center / Subwoofer: 3,60 m  
Surround L / Surround R: 3,00 m
- Ustaw różnicę w odległościach pomiędzy głośnikami na mniej niż 6,00 m.



## Levels

Ustaw poziom głośności sygnału testowego, tak aby w pozycji słuchania był on identyczny przy wyprowadzaniu niezależnie przez każdy z głośników.

### ■ Test Tone Start

Na wybranym głośniku pojawi się dźwięk testowy. Słuchając dźwięku testowego, wyreguluj głośność wyjściową wybranego głośnika.

**-12.0 dB – +12.0 dB** (Domyślne : 0.0 dB)



- Ustawione "Levels" są uwzględnione dla wszystkich trybów dźwięku.
- W przypadku podłączenia słuchawek do gniazda PHONES, nie można ustawić "Levels".

### ■ Set Defaults

Ustawienia "Levels" powracają do standardowych wartości.

## Crossovers

Ustaw zgodnie z dolnym limitem częstotliwości podstawowych, które można odtwarzać za pomocą każdego głośnika.

### ■ Ustaw częstotliwość odcięcia

**40 Hz / 60 Hz / 80 Hz / 90 Hz / 100 Hz / 110 Hz / 120 Hz / 150 Hz / 200 Hz / 250 Hz** (Domyślne: 80 Hz)



- "Crossovers" może być ustawiony, gdy parametr "Subwoofer Mode" ustawiony jest na "LFE+Main" lub gdy mamy głośnik, którego parametr ustawiony jest na "Small". (🔍 str. 94)
- Domyślna częstotliwość podziału to "80 Hz", co jest właściwym ustawieniem dla większości zestawów głośnikowych. W przypadku używania małych głośników zalecamy ustawienie częstotliwości wyższej niż częstotliwość graniczna. Na przykład należy ustawić "250 Hz", gdy zakres częstotliwości głośników wynosi 250 Hz – 20 kHz.
- Dźwięki poniżej częstotliwości odcięcia zostają stłumione w głośniku ustawionym na "Small". Odcięte częstotliwości tonów niskich są emitowane z subwoofera lub z przedniego głośnika.



## Bass

Ustawienie zakresu odtwarzania sygnałów niskiej częstotliwości (subwoofer i LFE).

### ■ Subwoofer Mode

Wybór sygnału w paśmie niskich częstotliwości odtwarzanego przez subwoofer.

**LFE:**

Uzupełnienie sygnału w kanale niskiej częstotliwości o sygnał niskiej częstotliwości z kanałów wyposażonych w głośniki określone jako "Small" i wyprowadzenie tego sygnału przez subwoofer.

**LFE+Main  
(Domyślne):**

Sumowanie sygnałów niskich częstotliwości z wszystkich kanałów i wyprowadzenie ich przez subwoofer.



- "Subwoofer Mode" może zostać ustawiony, gdy "Speaker Config." - "Subwoofer" nie jest ustawione na "No". (🔧 str. 92)
- Wybranie tego trybu pozwoli podczas odtwarzania muzyki lub też filmowej ścieżki dźwiękowej uzyskać głębokie basy.
- Jeśli dla "Speaker Config." - "Front" i "Center" wybrano ustawienie "Large", a dla "Subwoofer Mode" ustawienie "LFE", to zależnie od sygnału wejściowego lub wybranego trybu dźwiękowego, dźwięk może nie być wyprowadzany przez subwoofer. (🔧 str. 91)  
W celu wyprowadzenia sygnału niskiej częstotliwości przez subwoofer, wybierz opcję "LFE+Main".

### ■ LPF for LFE

Ustawienie zakresu odtwarzania sygnału LFE. Ustawienie górnej częstotliwości odcięcia sygnału niskiej częstotliwości kierowanego do subwoofera.

**80 Hz / 90 Hz / 100 Hz / 110 Hz / 120 Hz / 150 Hz /  
200 Hz / 250 Hz (Domyślne: 120 Hz)**



## General

Wykonywanie innych ustawień.

### Language

Ustawa język, w jakim będzie wyświetlane menu na ekranie odbiornika TV.

**English / Français / Español** (Domyślne : English)



- "Language" można również ustawić za pomocą poniższej procedury. Jednak w trakcie wykonywania tych ustawień ekran menu nie będzie wyświetlany. Podczas wykonywania ustawień należy patrzeć na ekran.
  1. Naciśnij i przytrzymaj przez około 3 sekundy na urządzeniu głównym przycisk TUNE +, TUNE - i DIMMER.  
Na wyświetlaczu pojawi się "V.Format:< PAL >".
  2. Naciśnij na urządzeniu głównym przycisk STATUS.  
Na wyświetlaczu pojawi się napis "Lang.:< ENGLISH >".
  3. Przyciskami TUNER PRESET CH + lub TUNE - na amplitunerze wybierz język.
  4. Naciśnij przycisk TUNE -, aby wprowadzić ustawienia.

### ECO

Skonfiguruj ustawienia trybu ECO i trybu automatycznego czuwania.

#### ■ ECO Mode

Może to zmniejszyć zużycie energii, gdy zasilanie urządzenia jest włączone.

<b>On:</b>	Automatycznie zmniejsza zużycie energii, niezależnie od głośności.
<b>Auto:</b>	Automatycznie zmniejsza zużycie energii, dopasowując je do głośności.
<b>Off (Domyślne):</b>	Nie zmniejsza zużycia energii.



- Jeśli chcesz odtwarzać dźwięk przy wysokim poziomie głośności, zaleca się ustawienie "ECO Mode" na "Off".
- Tryb Eco można również przełączać, naciskając ECO  na pilocie zdalnego sterowania.



## ■ Pow.On Default

Ustawianie trybu na ECO, gdy zasilanie jest włączone.

<b>Last</b> (Domyślne):	Tryb ECO zostanie ustawiony na ostatnio ustawiony tryb przed wyłączeniem zasilania.
<b>On:</b>	Gdy zasilanie jest włączone, tryb będzie zawsze przełączony na "ECO Mode" ustawiony na "On".
<b>Auto:</b>	Gdy zasilanie jest włączone, tryb będzie zawsze przełączony na "ECO Mode" ustawiony na "Auto".
<b>Off:</b>	Gdy zasilanie jest włączone, tryb będzie zawsze przełączony na "ECO Mode" ustawiony na "Off".

## ■ Auto Standby

Ustawienie powoduje, że zasilanie urządzenia automatycznie przełącza się w tryb czuwania.

Ustawienie czasu automatycznego przełączenia w stan oczekiwania, gdy do urządzenia nie dochodzą żadne sygnały audio lub wideo.

Zanim urządzenie przejdzie w tryb czuwania, na wyświetlaczu oraz na ekranie menu wyświetli się "Auto Standby".

<b>60 min:</b>	Urządzenie przechodzi w tryb czuwania po 60 minutach.
<b>30 min:</b>	Urządzenie przechodzi w tryb czuwania po 30 minutach.
<b>15 min</b> (Domyślne):	Urządzenie przechodzi w tryb czuwania po 15 minutach.
<b>Off:</b>	Urządzenie nie przechodzi samoczynnie w tryb czuwania.





## Bluetooth

Konfiguracja ustawień Bluetooth.

### BluetoothStandby

Pozwala wybrać, czy amplituner ma zostać włączony, kiedy jest używane urządzenie Bluetooth.

**On:** Włącza funkcję czuwania Bluetooth.

**Off**  
(Domyślne): Wyłącza funkcję czuwania Bluetooth.



- Kiedy ustawienie “BluetoothStandby” ma wartość “On” i operacja połączenia zostanie wykonana na urządzeniu Bluetooth, kiedy amplituner jest w stanie czuwania, amplituner włączy się automatycznie. Aby wykorzystać tę funkcję, należy wcześniej sparować amplituner z tym urządzeniem.

#### UWAGA

- W przypadku korzystania z “Denon 500 Series Remote” należy jednocześnie ustawić wartość ustawienia “BluetoothStandby” na “On”.

### Auto-Select

Ustawienie automatycznego przełączania źródła wejściowego “Bluetooth” podczas podłączania się przez urządzenie Bluetooth.

**On**  
(Domyślne): Wybierz źródło wejściowe “Bluetooth” automatycznie, gdy urządzenie Bluetooth połączy się z tym urządzeniem.

**Off:** Nie wybieraj źródła wejściowego “Bluetooth”, gdy urządzenie Bluetooth połączy się z tym urządzeniem.



- Ustaw “Auto-Select” jako “Off”, jeśli nie chcesz żeby źródło wejściowe tego urządzenia przełączało się na “Bluetooth” podczas łączenia aplikacji “Denon 500 Series Remote” z tym urządzeniem.
- Niektóre urządzenia Bluetooth mogą automatycznie łączyć się z tym urządzeniem, gdy wejdą w jego zasięg komunikacji. Jeśli tak się stanie, ustawienie “Auto-Select” na “Off” uchroni przed niezamierzonymi działaniami, takimi jak włączanie się tego urządzenia bądź przełączanie wejścia źródłowego na “Bluetooth”.



## Front Display

Regulacja jasności wyświetlacza tego urządzenia.

### ■ Dimmer

<b>Bright</b> (Domyślne):	Normalna jasność wyświetlacza.
<b>Dim:</b>	Zmniejszoną jasność wyświetlacza.
<b>Dark:</b>	Bardzo mała jasność wyświetlacza.
<b>Off:</b>	Wyświetlacz jest wyłączony.



- Kiedy jasność wyświetlacza ma wartość "Off", wyświetlacz wyłączy się, jak w stanie czuwania.
- Jasność wyświetlacza można również regulować za pomocą pokrętła DIMMER na amplitunerze.

## Firmware

Kiedy pojawi się nowe oprogramowanie wewnętrzne, należy zaktualizować amplituner wykorzystując port USB. Aby zaktualizować oprogramowanie wewnętrzne, użyj urządzenia pamięci USB.

### ■ Update Start

Rozpocznij aktualizację oprogramowania wewnętrznego. Aby zaktualizować oprogramowanie wewnętrzne, podłącz urządzenie pamięci USB do portu USB amplitunera.



## Setup Lock

Chroni ustawienia przed przypadkową zmianą.

### ■ Lock

---

**On:** Ochrona ustawień włączona.

---

**Off**  
(Domyślne): Ochrona ustawień wyłączona.

---



- Wykonaj poniższe czynności, aby dla ustawienia "Lock" wybrać wartość "Off".
  - Naciśnij i przytrzymaj SETUP przez ponad 3 sekundy.  
Na wyświetlaczu pojawi się komunikat "Setup Lock: ◀On▶".
  - Przyciskami <|> wybierz opcję "Off", następnie naciśnij przycisk ENTER.

#### UWAGA

- Jeśli parametr "Lock" jest ustawiony na "On", nie wyświetlane są żadne ustawienia oprócz "Setup Lock".



# Sprawdzanie informacji

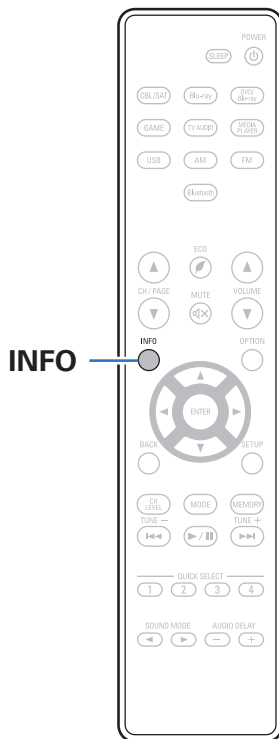

Informacje dotyczące różnych ustawień (statusu) amplitunera oraz sygnałów wejściowych (sygnału wejściowego audio) są wyświetlane na wyświetlaczu.

## 1 Naciśnij przycisk INFO.

Wyświetlony zostanie ekran informacji.



- Naciśnij przycisk INFO, aby wyświetlić na dole ekranu nazwę aktualnego źródła sygnału, poziom głośności, tryb dźwiękowy oraz inne informacje.

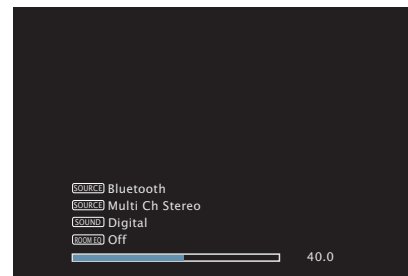

### UWAGA

- Ekran wyświetlania statusu nie może być wyświetlany, gdy odtwarzane są następujące sygnały wideo.
  - Wideo z rozdzielczością komputerową
  - Wideo o rozdzielczości innej niż 16:9 lub 4:3
  - Wideo 4K



## ■ Spis treści

### Wskazówki

Nie chcę przez pomyłkę ustawić zbyt dużej głośności	102
Chcę, aby po włączeniu zasilania przywrócone zostało ostatnie ustawienie głośności	102
Chcę, aby podczas odtwarzania dźwięku subwoofer zawsze był używany	102
Chcę uzyskać optymalne parametry odtwarzania po zmianie konfiguracji/pozycji głośników lub zmianie głośników	102
Chcę połączyć wybrane źródło wideo z aktualnie wybraną muzyką	102

### Rozwiązywanie problemów

Zasilanie nie włącza się/jest wyłączone	104
Nie można uruchomić funkcji za pomocą pilota zdalnego sterowania	105
Brak jakichkolwiek informacji na wyświetlaczu amplitunera	105
Brak dźwięku	106
Nie można uzyskaćżądanego brzmienia	107
Dźwięk jest przerywany lub występuje szum	109
Brak obrazu na ekranie telewizora	110
Ekran menu nie jest wyświetlany na ekranie telewizora	111
Nie można odtwarzać z urządzeń pamięci masowej USB	112
Nazwy plików z urządzenia USB nie są prawidłowo wyświetlane	113
Nie można odtwarzać z urządzenia Bluetooth	113
Nie działa funkcja sterowania HDMI	114



## Wskazówki

### Nie chcę przez pomyłkę ustawić zbyt dużej głośności

- Ustaw górny limit głośności w opcji "Limit". Zapobiega to przypadkowemu nadmiernemu zwiększeniu głośności np. przez dzieci. (🔍 str. 78)

### Chcę, aby po włączeniu zasilania przywrócone zostało ostatnie ustawienie głośności

- Po włączeniu zasilania, gdy zasilanie było ustawione na tryb czuwania, domyślnie przywracany jest ostatnio ustawiony poziom głośności. Aby użyć stałego poziomu głośności, ustaw opcję poziomu głośności po włączeniu zasilania w menu "Power On Level". (🔍 str. 78)

### Chcę, aby podczas odtwarzania dźwięku subwoofer zawsze był używany

- W zależności od rodzaju sygnału wejściowego i trybu dźwięku subwoofer może nie być używany. W przypadku ustawienia parametru "Subwoofer Mode" na "LFE+Main", subwoofer będzie zawsze odtwarzał dźwięk. (🔍 str. 94)

### Chcę uzyskać optymalne parametry odtwarzania po zmianie konfiguracji/pozycji głośników lub zmianie głośników

- Wykonaj "Auto Setup". Ustawienia głośników zostaną dostosowane automatycznie do nowego środowiska odsłuchowego. (🔍 str. 86)

### Chcę połączyć wybrane źródło wideo z aktualnie wybraną muzyką

- Ustaw w menu parametr "Video Select" na "On". Możliwe jest łączenie aktualnie odtwarzanej muzyki z żądanym źródłem wideo z dekodera, odtwarzacza DVD itp., podczas słuchania muzyki z tunera. (🔍 str. 59)



## Rozwiązywanie problemów

W przypadku pojawienia się problemu, najpierw sprawdź poniższe elementy:

- 1. Czy podłączenia są prawidłowe?**
- 2. Czy urządzenie jest obsługiwane zgodnie z instrukcją?**
- 3. Czy inne urządzenia towarzyszące działają prawidłowo?**



- Jeśli powyższe kroki 1 do 3 nie poprawią sytuacji, ponowne uruchomienie urządzenia może to zrobić. Przytrzymaj przycisk  urządzenia do momentu, aż na wyświetlaczu pojawi się "Restart" albo odłącz i ponownie podłącz przewód zasilania urządzenia.

Jeżeli urządzenie nie funkcjonuje prawidłowo, sprawdź odpowiednie objawy wymienione w tym rozdziale.

Jeśli objawy nie pasują do któregośkolwiek z tu opisanych, skontaktuj się ze sprzedawcą, gdyż może to być spowodowane usterką jednostki. W takim przypadku, odłącz urządzenie od zasilania i skontaktuj się ze sprzedawcą.



## ■ Zasilanie nie włącza się/jest wyłączone

Objawy	Przyczyna/Porada	Strona
Zasilanie nie włącza się.	<ul style="list-style-type: none"> <li>Upewnij się, czy przewód zasilania jest prawidłowo podłączony do gniazda zasilania.</li> </ul>	<u>36</u>
Zasilanie wyłącza się automatycznie.	<ul style="list-style-type: none"> <li>Włączona jest funkcja wyłącznika czasowego. Włącz ponownie zasilanie.</li> </ul>	<u>66</u>
	<ul style="list-style-type: none"> <li>“Auto Standby” jest ustawiony. Tryb “Auto Standby” jest włączany, jeśli przez określony czas nie zostanie wykonana żadna operacja. Aby wyłączyć “Auto Standby”, ustaw “Auto Standby” w menu na “Off”.</li> </ul>	<u>96</u>
Zasilanie jest wyłączone a wskaźnik zasilania migota na czerwono z częstotliwością raz na 2 sekundy.	<ul style="list-style-type: none"> <li>Układ zabezpieczający został uaktywniony z powodu wzrostu temperatury w urządzeniu. Wyłącz zasilanie, odczekaj około godziny aż urządzenie wystarczająco wystygnie, a następnie ponownie włącz zasilanie.</li> </ul>	<u>129</u>
	<ul style="list-style-type: none"> <li>Urządzenie to przenieś w miejsce o dobrej wentylacji.</li> </ul>	—
Zasilanie jest wyłączone a wskaźnik zasilania migota na czerwono z częstotliwością raz na 0,5 sekundy.	<ul style="list-style-type: none"> <li>Sprawdź, czy odpowiednie głośniki są właściwie podłączone. Mogło dojść do zadziałania obwodu zabezpieczającego z powodu zwarcia przewodów głośnikowych ze sobą lub z panelem tylnym urządzenia. Po odłączeniu przewodu zasilania wykonaj odpowiednie czynności naprawcze, poprawiając połączenia.</li> </ul>	<u>22</u>
	<ul style="list-style-type: none"> <li>Zmniejsz głośność i włącz ponownie zasilanie.</li> </ul>	<u>38</u>
	<ul style="list-style-type: none"> <li>Problem w obwodach wzmacnienia amplitunera. Odłącz kabel zasilania i skontaktuj się z naszym centrum obsługi klienta.</li> </ul>	—





## ■ Nie można uruchomić funkcji za pomocą pilota zdalnego sterowania

Objawy	Przyczyna/Porada	Strona
Nie można uruchomić funkcji za pomocą pilota zdalnego sterowania	• Baterie są zużyte. Wymień na nowe.	<u>6</u>
	• Używaj pilota z odległości nie większej niż 7 metrów od urządzenia i ustaw pilot pod kątem do 30°.	<u>6</u>
	• Usuń przedmioty znajdujące się pomiędzy tym urządzeniem a pilotem zdalnego sterowania.	—
	• Ułóż baterie prawidłowo wewnątrz pilota zgodnie z oznaczeniami ⊕ oraz ⊖.	<u>6</u>
	• Czujnik pilota zdalnego sterowania oświetlony jest silnym światłem (bezpośrednie światło słoneczne, lampa fluorescencyjna, itp.). Przesuń pilota w miejsce, gdzie nie będzie bezpośrednio oświetlony silnym światłem.	—
	• W przypadku korzystania z urządzenia wideo 3D pilot zdalnego sterowania niniejszego urządzenia może nie działać poprawnie z powodu efektów komunikacji bezprzewodowej między urządzeniami (np. między telewizorem a okularami 3D). W takim przypadku należy zmienić orientację urządzeń wykorzystujących komunikację bezprzewodową 3D, aby nie zakłócała ona działania pilota zdalnego sterowania niniejszego urządzenia.	—

## ■ Brak jakichkolwiek informacji na wyświetlaczu amplitunera

Objawy	Przyczyna/Porada	Strona
Wyświetlacz jest wyłączony.	• Naciśnij przycisk DIMMER na amplitunerze lub pilocie zdalnego sterowania, aby ustawić inną jasność wyświetlacza niż "Off".	<u>98</u>



## ■ Brak dźwięku

Objawy	Przyczyna/Porada	Strona
Z głośników nie wydobywa się żaden dźwięk.	• Sprawdź podłączenia wszystkich urządzeń.	<u>22</u>
	• Wsuń do oporu przewody do zacisków.	—
	• Sprawdź, czy złącza wejściowe i wyjściowe nie zostały podłączone odwrotnie.	—
	• Sprawdź, czy kable nie są uszkodzone.	—
	• Sprawdź, czy przewody głośnikowe są prawidłowo podłączone. Sprawdź, czy rdzenie przewodów mają dobry styk z elementami metalowymi zacisków głośnikowych.	<u>22</u>
	• Popraw mocowanie kabli w zaciskach głośnikowych. Sprawdź, czy zaciski głośnikowe nie są obluźwane.	<u>22</u>
	• Sprawdź, czy wybrano właściwe źródło dźwięku.	<u>38</u>
	• Ustawienie poziomu głośności.	<u>39</u>
	• Wyłącz tryb wyciszenia (mute).	<u>39</u>
	• Sprawdź ustawienia złącza wejścia dźwięku cyfrowego.	<u>84</u>
	• Sprawdź ustawienia wyjścia dźwięku cyfrowego na podłączonym urządzeniu. W niektórych urządzeniach wyjście dźwięku cyfrowego jest domyślnie wyłączone.	—
• Jeżeli do gniazda PHONES na urządzeniu głównym podłączone zostaną słuchawki, dźwięk nie będzie wyprowadzany przez gniazdo głośników ani przez złącze SUBWOOFER.	<u>12</u>	
Brak dźwięku w przypadku korzystania z połączenia DVI-D.	• Brak dźwięku po podłączeniu urządzenia wyposażonego w złącze DVI-D. Wykonaj oddzielne podłączenie dźwięku.	—



## ■ Nie można uzyskać żądanego brzmienia

Objawy	Przyczyna/Porada	Strona
Nie można zwiększyć głośności.	• Zbyt niska nastawa głośności maksymalnej. Ustaw głośność maksymalną za pomocą opcji "Limit" w menu.	<u>78</u>
	• W zależności od formatu wejściowego dźwięku wykonywana jest korekta poziomu głośności dlatego głośność nie może przekroczyć limitu górnego.	—
Brak dźwięku w przypadku korzystania z połączenia HDMI.	• Sprawdź podłączenia HDMI.	<u>26</u>
	• Wyprowadzając przez głośniki sygnał HDMI audio, ustaw "HDMI Audio Out" w menu na "AVR". Aby odtwarzać sygnał z telewizora, wybierz opcję "TV".	<u>80</u>
Z jednego z głośników nie wydobywa się żaden dźwięk.	• Sprawdź, czy kable głośnikowe są prawidłowo podłączone.	<u>22</u>
	• Sprawdź, czy dla tego głośnika wybrano opcję inną niż "None" w menu "Speaker Config.".	<u>91</u>
	• Gdy wybrano tryb dźwięku "Stereo" i "Virtual", dźwięk wydobywa się jedynie z głośników przednich i subwoofera.	—
Z subwoofer nie dochodzi dźwięk.	• Sprawdź podłączenia subwoofer.	<u>23</u>
	• Włącz zasilanie subwoofer.	—
	• Ustaw "Speaker Config." – "Subwoofer" w menu, na "Yes".	<u>91</u>
	• Gdy "Speaker Config." - "Front" w menu ustawiono na "Large", w zależności od sygnału wejściowego i trybu dźwięku, subwoofer może nie być używany.	<u>91</u>
	• Jeśli w sygnale wejściowym brak sygnału dla subwoofera (LFE), subwoofer może nie odtwarzać dźwięku.	<u>94</u>
	• Aby subwoofer był zawsze używany, należy ustawić "Subwoofer Mode" na "LFE+Main".	<u>94</u>
Dźwięk zapisany w DTS nie jest wyprowadzany.	• Sprawdź czy ustawienie wyjścia dźwięku cyfrowego na podłączonym urządzeniu to "DTS".	—
	• Ustaw "Decode Mode" w menu na "Auto" lub "DTS".	<u>85</u>
Dolby TrueHD, DTS-HD, Dolby Digital Plus audio nie jest wyprowadzany.	• Wykonaj podłączenia HDMI.	<u>30</u>
	• Sprawdź ustawienia wyjścia dźwięku cyfrowego na podłączonym urządzeniu. W niektórych urządzeniach domyślnie ustawiana jest opcja "PCM".	—



Objawy	Przyczyna/Porada	Strona
Tryb Dolby PLII lub tryb DTS Neo:6 nie może zostać wybrany.	• Trybu nie można wybrać, kiedy wartość "None" została ustawiona dla "Speaker Config." - "Center" i "Surround".	<u>92</u>
	• Nie można wybrać Dolby PLII ani DTS Neo:6 w przypadku korzystania ze słuchawek.	—
"Restorer" nie może zostać wybrany.	• Upewnij się, że doprowadzony został sygnał analogowy lub PCM (częstotliwość próbkowania = 44,1/48 kHz). W celu odtwarzania sygnałów wielokanałowych, takich jak Dolby Digital lub DTS surround, funkcja "Restorer" nie może być użyta.	<u>77</u>
	• Przełącz na tryb dźwięku inny niż tryb "Direct".	<u>60</u>



## ■ Dźwięk jest przerywany lub występuje szum

Objawy	Przyczyna/Porada	Strona
Podczas odtwarzania dźwięku z urządzenia USB jest on od czasu do czasu przerywany.	<ul style="list-style-type: none"> <li>Do przerw w odtwarzaniu może dochodzić na skutek niskiej szybkości transferu urządzenia USB.</li> </ul>	—
Zakłócenia często występują podczas odbioru stacji FM/AM.	<ul style="list-style-type: none"> <li>Zmień orientację lub pozycję anteny.</li> </ul>	<u>34</u>
	<ul style="list-style-type: none"> <li>Odłącz antenę ramową AM od tego urządzenia.</li> </ul>	—
	<ul style="list-style-type: none"> <li>Użyj zewnętrznej anteny.</li> </ul>	<u>34</u>
Dźwięki wydają się być zniekształcone.	<ul style="list-style-type: none"> <li>Przewód antenowy oddal od innych kabli połączeniowych.</li> </ul>	<u>34</u>
	<ul style="list-style-type: none"> <li>Zmniejsz głośność.</li> </ul>	<u>39</u>
	<ul style="list-style-type: none"> <li>Ustaw tryb ECO na "Off". Gdy tryb ECO jest ustawiony na "On" lub "Auto", dźwięk może być zniekształcony przy wysokim poziomie głośności odtwarzania.</li> </ul>	<u>95</u>



## ■ Brak obrazu na ekranie telewizora

Objawy	Przyczyna/Porada	Strona
Brak obrazu.	• Sprawdź podłączenia wszystkich urządzeń.	<u>26</u>
	• Wsuń do oporu przewody do zacisków.	—
	• Sprawdź, czy złącza wejściowe i wyjściowe nie zostały podłączone odwrotnie.	—
	• Sprawdź, czy kable nie są uszkodzone.	—
	• Dopasuj ustawienia wejść do złącza wejściowego telewizora podłączonego do amplitunera.	<u>84</u>
	• Sprawdź, czy wybrano właściwe źródło dźwięku.	<u>38</u>
	• Sprawdź ustawienia złącza wejścia wideo.	<u>84</u>
	• Sprawdź, czy rozdzielczość odtwarzacza odpowiada rozdzielczości telewizora.	—
	• Upewnij się, że odbiornik TV jest zgodny z zabezpieczeniami przed kopiowaniem (HDCP). Jeżeli podłączone urządzenie nie jest zgodne z HDCP, sygnał video nie będzie wyprowadzany prawidłowo.	<u>118</u>
	• Aby odtwarzać treści, do których prawa autorskie są chronione przez HDCP 2.2, należy używać wyłącznie odtwarzacza i telewizora z obsługą HDCP 2.2.	—
	• Aby odtwarzać materiały w formacie 4K lub chronione standardem praw autorskich HDCP 2.2, należy podłączyć urządzenie do złącza wejściowego HDMI 3, HDMI 4 lub HDMI 5.	—
Na telewizorze podłączonym przez złącze DVI-D brak obrazu.	• W przypadku urządzeń podłączonych przez złącze DVI-D, w niektórych kombinacjach urządzeń mogą one nie pracować prawidłowo z powodu wbudowanego zabezpieczenia przed kopiowaniem materiałów chronionych prawem autorskim (HDCP).	<u>118</u>
Gdy wyświetlane jest menu, brak obrazu wideo na ekranie telewizora.	• Odtwarzany film nie pojawi się w tle menu, gdy menu jest obsługiwane podczas odtwarzania następujących sygnałów wideo. - Niektóre obrazy zawartości wideo 3D - wideo 4K - Obrazy o komputerowej rozdzielczości (na przykład: VGA) - Wideo o rozdzielczości innej niż 16:9 lub 4:3	—



## ■ Ekran menu nie jest wyświetlany na ekranie telewizora

Objawy	Przyczyna/Porada	Strona
<p>Ekran menu lub ekran informacji o stanie nie jest wyświetlany na ekranie telewizora.</p>	<ul style="list-style-type: none"> <li>• Ekran menu jest wyświetlany tylko na tym urządzeniu i na telewizorze podłączonym za pomocą kabla HDMI. Jeżeli urządzenie jest podłączone do telewizora przy użyciu innego złącza wyjściowego wideo, należy wykonywać operacje, patrząc na wyświetlacz urządzenia.</li> </ul>	—
	<ul style="list-style-type: none"> <li>• Informacje o stanie nie pojawią się na ekranie telewizora, kiedy są odtwarzane następujące sygnały wideo.               <ul style="list-style-type: none"> <li>- Niektóre obrazy zawartości wideo 3D</li> <li>- Obrazy o komputerowej rozdzielczości (na przykład: VGA)</li> <li>- Wideo o rozdzielczości innej niż 16:9 lub 4:3</li> <li>- wideo 4K</li> </ul> </li> </ul>	<u>100</u>
	<ul style="list-style-type: none"> <li>• Podczas konwertowania wideo 2D na wideo 3D w telewizorze, ekran menu lub ekran informacji o statusie nie jest prawidłowo wyświetlany.</li> </ul>	—



## ■ Nie można odtwarzać z urządzeń pamięci masowej USB

Objawy	Przyczyna/Porada	Strona
Wyświetlany jest komunikat "No connection".	• Urządzenie nie może rozpoznać urządzenia pamięci USB. Odłącz i ponownie podłącz urządzenie pamięci masowej USB.	<u>33</u>
	• Obsługiwane są urządzenia pamięci USB zgodne z klasa pamięci masowej.	—
	• Amplituner nie obsługuje połączenia za pomocą koncentratora USB. Podłącz pamięć USB bezpośrednio do portu USB.	—
	• Pamięć masowa USB musi być sformatowana w formacie FAT16 lub FAT32.	—
	• Nie gwarantuje się działania wszystkich urządzeń pamięci USB. Niektóre urządzenia pamięci USB nie są rozpoznawane. W przypadku korzystania z zewnętrznego dysku twardego USB, wymagającego zasilania przez zasilacz sieciowy, należy korzystać z zasilacza dołączonego do dysku.	—
Nie są wyświetlane pliki znajdujące się w urządzeniu pamięci USB.	• Nie są wyświetlane pliki w formacie nieobsługiwanych przez amplituner.	<u>40</u>
	• Urządzenie może wyświetlać pliki maksymalnie w 16 warstwach folderów i maksymalnie 999 plików (folderów). W razie potrzeby zmień strukturę plików w urządzeniu pamięci USB.	—
	• Jeśli na urządzeniu pamięci USB znajduje się kilka partycji, wyświetlane są wyłącznie pliki z pierwszej partycji.	—
Urządzenia iOS oraz Android nie są wspierane.	• Port USB tego urządzenia nie obsługuje odtwarzania z urządzeń iOS oraz Android.	—
Pliki zapisane w pamięci USB nie mogą być odtwarzane.	• Format pliku nie jest obsługiwany przez amplituner. Sprawdź, jakie formaty plików są obsługiwane przez amplituner.	<u>119</u>
	• Próbujesz odtworzyć plik z zabezpieczeniem autorskim. Pliki z zabezpieczeniem autorskim nie będą odtwarzane w tym urządzeniu.	—
	• Nieskompresowane pliki FLAC 96 kHz/24 bit oraz pliki o niskim stopniu kompresji nie mogą być odtwarzane na tym urządzeniu. Sprawdź, jakie formaty plików są obsługiwane przez amplituner.	—





## ■ Nazwy plików z urządzenia USB nie są prawidłowo wyświetlane

Objawy	Przyczyna/Porada	Strona
Nazwy plików nie są prawidłowo wyświetlane ("...", itp.).	<ul style="list-style-type: none"> <li>Zostały użyte znaki, które nie mogą być wyświetlone. Znaki, których nie można wyświetlić zastąpione zostaną symbolem ". (kropka)".</li> </ul>	—

## ■ Nie można odtwarzać z urządzenia Bluetooth

Objawy	Przyczyna/Porada	Strona
Do urządzenia nie można podłączyć urządzeń Bluetooth.	<ul style="list-style-type: none"> <li>Funkcja Bluetooth na urządzeniu Bluetooth nie została włączona. Aby włączyć funkcję Bluetooth, patrz instrukcja obsługi urządzenia Bluetooth.</li> </ul>	—
	<ul style="list-style-type: none"> <li>Przybliż urządzenie Bluetooth do tego urządzenia.</li> </ul>	—
	<ul style="list-style-type: none"> <li>Urządzenie Bluetooth nie może połączyć się z tym urządzeniem, jeśli nie jest zgodne z profilem A2DP.</li> </ul>	—
	<ul style="list-style-type: none"> <li>Wyłącz i ponownie włącz zasilanie urządzenia Bluetooth, a następnie spróbuj ponownie.</li> </ul>	—
Dźwięk jest obcięty.	<ul style="list-style-type: none"> <li>Przybliż urządzenie Bluetooth do tego urządzenia.</li> </ul>	—
	<ul style="list-style-type: none"> <li>Usuń przeszkodę pomiędzy tym urządzeniem a urządzeniem Bluetooth.</li> </ul>	—
	<ul style="list-style-type: none"> <li>Aby uniknąć zakłóceń elektromagnetycznych, należy umieścić to urządzenie z dala od kucharek mikrofalowych, urządzeń sieci bezprzewodowej LAN i innych urządzeń Bluetooth.</li> </ul>	—
	<ul style="list-style-type: none"> <li>Odłącz i ponownie podłącz urządzenie Bluetooth.</li> </ul>	—



## ■ Nie działa funkcja sterowania HDMI

Objawy	Przyczyna/Porada	Strona
Nie działa funkcja sterowania HDMI.	<ul style="list-style-type: none"> <li>• Sprawdź, czy parametr "HDMI Control" w menu jest ustawiony na "On".</li> </ul>	<u>81</u>
	<ul style="list-style-type: none"> <li>• Nie można obsługiwać urządzeń niezgodnych z funkcją sterowania HDMI. Dodatkowo, w zależności od podłączonego urządzenia lub ustawień, funkcja sterowania HDMI może nie działać. W takim przypadku należy sterować urządzeniem zewnętrznym bezpośrednio.</li> </ul>	<u>64</u>
	<ul style="list-style-type: none"> <li>• Sprawdź, czy funkcja sterowania HDMI jest włączona we wszystkich urządzeniach podłączonych do amplitunera.</li> </ul>	<u>64</u>
	<ul style="list-style-type: none"> <li>• W przypadku dokonania zmian związanych z połączeniem, takich jak podłączenie dodatkowego urządzenia HDMI mogą zostać zainicjalizowane ustawienia łącza. Wyłącz amplituner i urządzenia podłączone przez złącze HDMI a następnie włącz je ponownie.</li> </ul>	<u>64</u>



## Przywracanie ustawień fabrycznych

Jeżeli wskazania wyświetlacza nie są normalne lub, gdy działanie urządzenia jest inne niż to powinno wynikać z przeprowadzanych czynności, to konieczna jest inicjalizacji mikroprocesora.

Różne ustawienia zostały przywrócone do domyślnych wartości fabrycznych. Ponownie wprowadź ustawienia.

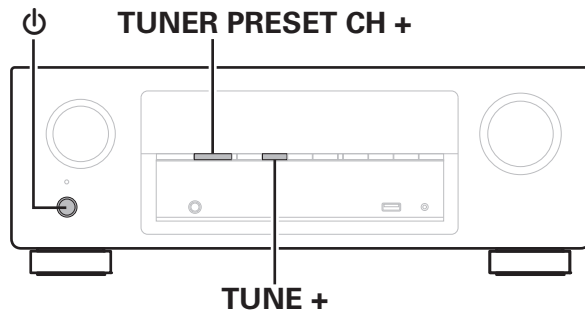

- 1** Wyłącz urządzenie korzystając z przełącznika  $\phi$ .
- 2** Naciśnij przycisk  $\phi$ , jednocześnie naciskając przycisk TUNER PRESET CH + oraz TUNE +.
- 3** Zwolnij obydwa przyciski, kiedy wyświetlacz zacznie migać w odstępach 1-sekundowych.

## Informacje dotyczące HDMI

HDMI to skrót od High-Definition Multimedia Interface, będącym cyfrowym interfejsem AV, który można podłączyć do odbiornika TV lub wzmacniacza.

Złącze HDMI pozwala przysyłać obraz wideo w jakości HD i wysokiej jakości formaty dźwięku zastosowane w odtwarzaczach Blu-ray (Dolby Digital Plus, Dolby TrueHD, DTS-HD, DTS-HD Master Audio), co nie było możliwe w przypadku analogowej transmisji wideo.

Co więcej, w przypadku złącza HDMI sygnały audio i wideo można przysyłać jednym kablem HDMI, podczas gdy w przypadku połączeń konwencjonalnych konieczne było stosowanie oddzielnych kabli audio i wideo. Pozwala to uprościć okablowanie, które i tak jest dość skomplikowane w systemach kina domowego.

Urządzenie to obsługuje poniższe funkcje HDMI.

- **Deep Color**

Technologia obrazowania obsługiwana przez standard HDMI. Inaczej niż w przypadku standardu RGB lub YCbCr, w którym używane jest 8 bitów (256 odcieni) na każdy kolor, stosuje się 10 bitów (1024 odcieni), 12 bitów (4096 odcieni) lub 16 bitów (65536 odcieni), aby uzyskać wyższą wierność kolorów.

Obydwa urządzenia połączone złączem HDMI muszą obsługiwać standard Deep Color.

- **x.v.Color**

Funkcja ta pozwala wyświetlać kolory HDTV z bardziej dokładnym odwzorowaniem. Umożliwia uzyskanie naturalnych, żywych kolorów. "x.v.Color" to znak towarowy firmy Sony Corporation.

- **3D**

To urządzenie obsługuje sygnał wejściowy i wyjściowy 3D (trójwymiarowy) video standardu HDMI. Aby odtworzyć wideo 3D, niezbędny jest telewizor i odtwarzacz obsługujący funkcję HDMI 3D oraz okulary 3D.

- **4K**

Amplituner obsługuje sygnał wejściowy i wyjściowy o rozdzielczości 4K (3840 × 2160 pikseli) na złączu HDMI.

- **Content Type**

Ustawienia dostosowywane są automatycznie w zależności od wyjścia wideo (informacja o treści).

- **Adobe RGB color, Adobe YCC601 color**

Standard przestrzeni kolorów firmy Adobe Systems Inc. Ponieważ jest szerszy niż RGB, zapewnia żywsze i bardziej naturalne obrazy.

- **sYCC601 color**

Każda z przestrzeni kolorów definiuje paletę dostępnych kolorów, która jest szersza od tradycyjnego modelu kolorów RGB i jest bliższa pełnemu zakresowi kolorów rozróżnialnych przez oko ludzkie.

- **HDMI Pass Through**

Nawet jeżeli amplituner znajduje się w trybie oczekiwania, sygnały obecne na złączu wejściowym HDMI są przekazywane do telewizora lub innego urządzenia podłączonego do złącza wyjściowego HDMI.



**• HDMI Control**

W przypadku podłączenia amplitunera i telewizora lub odtwarzacza z obsługą funkcji sterowania HDMI za pomocą kabla HDMI i włączenia funkcji sterowania HDMI na każdym urządzeniu, urządzenia mogą wzajemnie sterować swoją pracą.

**• Łącze wyłączenia zasilania**

Wyłączenie zasilania amplitunera można zsynchronizować z wyłączeniem zasilania odbiornika TV.

**• Przełączanie docelowego wyjścia audio**

Z poziomu telewizora można przełączać wyjścia audio telewizora lub amplitunera.

**• Regulacja głośności**

Poziom głośności amplitunera można regulować poprzez regulację głośności podłączonego odbiornika TV.

**• Przełączanie źródła sygnału**

Źródło sygnału amplitunera można zmieniać w sposób skorelowany ze zmianą wejść odbiornika TV.

W przypadku korzystania z odtwarzacza, wejście sygnałowe amplitunera przełącza się na ten odtwarzacz.

**• ARC (Audio Return Channel)**

Funkcja ta przekazuje sygnały audio z telewizora do amplitunera za pomocą kabla HDMI i odtwarza dźwięk z telewizora na amplitunerze w oparciu o funkcję sterowania HDMI.

Jeżeli telewizor podłączony do amplitunera za pomocą złącza HDMI nie obsługuje funkcji ARC, sygnał wideo z urządzenia odtwarzającego podłączonego do amplitunera jest przesyłany do telewizora, ale amplituner nie jest w stanie odtwarzać dźwięku z telewizora. Użycie osobnego przewodu audio jest niezbędne, aby cieszyć się dźwiękiem przestrzennym z programu telewizyjnego.

W przypadku podłączenia za pomocą złącza HDMI telewizora obsługującego funkcję ARC użycie przewodu audio nie jest konieczne. Sygnał audio z telewizora jest przesyłany do amplitunera za pomocą kabla HDMI łączącego amplituner z telewizorem. Funkcja ta umożliwia korzystanie z dźwięku przestrzennego podczas używania amplitunera do odtwarzania dźwięku z telewizora.



## ■ Obsługiwane formaty dźwięku

2-kanałowy liniowy PCM	2-kanałowy, 32 kHz – 192 kHz, 16/20/24 bit
Wielokanałowy liniowy PCM	7.1-kanałowy, 32 kHz – 192 kHz, 16/20/24 bit
Bitstream	Dolby Digital / DTS / Dolby TrueHD / Dolby Digital Plus / DTS-HD Master Audio / DTS-HD High Resolution Audio / DTS Express

## ■ Obsługiwane sygnały wideo

- 480i
- 576i
- 720p 60/50Hz
- 1080p 60/50/24Hz
- 480p
- 576p
- 1080i 60/50Hz
- 4K 60/50/30/25/24 Hz

### System zabezpieczeń przed kopiowaniem

Dla odtwarzania cyfrowych obrazów wideo i dźwięku z płyt BD-Video lub DVD-Video poprzez złącze HDMI, niezbędne jest, aby oba urządzenia, to urządzenie oraz odbiornik TV, obsługiwały system zabezpieczeń HDCP (High-bandwidth Digital Content Protection System). HDCP jest technologią zabezpieczeń wykorzystującą kodowanie danych i legalizacji tożsamości podłączonego urządzenia AV. Amplituner jest zgodny z HDCP.

- W przypadku posługiwania się urządzeniem niezgodnym z HDCP, obraz i dźwięk nie będą wyprowadzane prawidłowo. Dokładniejsze informacje zamieszczono w instrukcji obsługi odbiornika TV lub odtwarzacza.



- Podłączając amplituner do urządzenia obsługującego funkcje Deep Color, 4K i ARC, użyj kabla "High Speed HDMI cable with Ethernet" z logo HDMI.



## Odtwarzanie z urządzeń pamięci USB

- Amplituner jest zgodny ze standardem MP3 ID3-Tag (wer. 2).
- Urządzenie to może wyświetlać grafikę dołączoną w formie MP3 ID3-Tag wer. 2.3 lub 2.4.
- Amplituner jest zgodny z WMA META.
- Utwory z albumu nie mogą być odtwarzane prawidłowo, jeżeli wielkość obrazka (w pikselach) okładki albumu przekracza 500 x 500 (WMA/MP3) lub 349 x 349 (MPEG-4 AAC).

### ■ Obsługiwane formaty

	Częstotliwość próbkowania	Kanał	Współczynnik kompresji	Rozszerzenie
WMA	32/44, 1/48 kHz	2-kanałowy	48 - 192 kbps	.wma
MP3	32/44, 1/48 kHz	2-kanałowy	32 - 320 kbps	.mp3
WAV	32/44, 1/48 kHz	2-kanałowy	–	.wav
MPEG-4 AAC *	32/44, 1/48 kHz	2-kanałowy	48 - 320 kbps	.aac/.m4a
FLAC	32/44, 1/48/88, 2/96 kHz	2-kanałowy	–	.flac

\* Na amplitunerze można odtwarzać wyłącznie pliki, które nie są zabezpieczone przed kopiowaniem.

Pliki pobierane z płatnych stron muzycznych w internecie są zabezpieczane metodami ochrony praw autorskich. Pliki przeniesione na komputer z CD itd. i kodowane w formacie WMA mogą być zabezpieczone metodami ochrony praw autorskich zależnie od ustawień komputera.



## ■ Maksymalna liczba odtwarzanych plików oraz folderów

Poniżej podane są ograniczenia liczby folderów i plików wyświetlanych przez urządzenie.

Pozycja \ Nośnik	Urządzenie USB
Pojemność pamięci	FAT16 : 2 GB, FAT32 : 2 TB
Liczba poziomów folderów *1	16 poziomów
Liczba folderów	99
Liczba plików*2	999

\*1 Ograniczona liczba zawiera katalog główny.

\*2 Dopuszczalna liczba plików może się różnić w zależności od pojemności urządzenia pamięci masowej USB i wielkości plików.

## Odtwarzanie urządzenia Bluetooth

To urządzenie obsługuje następujący profil Bluetooth.

- A2DP (Advanced Audio Distribution Profile):  
Gdy urządzenie Bluetooth obsługujące ten standard jest podłączone, dane dźwiękowe Mono i Stereo mogą być strumieniowane w wysokiej jakości.
- AVRCP (Audio/Video Remote Control Profile):  
Gdy podłączone jest urządzenie Bluetooth obsługujące ten standard, urządzenie Bluetooth może być obsługiwane za pomocą tego urządzenia.

## ■ O łączności Bluetooth

Fale radiowe nadawane z urządzenia mogą zakłócać pracę urządzeń medycznych. Upewnij się, że zasilanie tego urządzenia i urządzenia Bluetooth jest wyłączone w następujących lokalizacjach, ponieważ zakłócenia fal radiowych mogą powodować awarie.

- Szpitale, pociągi, samoloty, stacje benzynowe oraz miejsca, gdzie generowane są gazy łatwopalne
- W pobliżu drzwi automatycznych i alarmów przeciwpożarowych





## Funkcja Personal Memory Plus

---

Zapisuje ustawienia (tryb wejściowy, tryb wyjściowy HDMI, tryb dźwiękowy, barwa dźwięku, poziom kanału, Restorer, opóźnienie dla sygnału audio itp.) ostatnio wybrane dla danego źródła sygnału.



- Ustawienia "Surr.Parameter" i "Tone" są zapisywane dla każdego trybu dźwięku.

## Pamięć ostatnio wykonanej funkcji

---

Zapisuje parametry tak, jak były one ustawione bezpośrednio przed przełączeniem w tryb oczekiwania.



## Tryby dźwięku i wyjście kanału

- Wskazuje to kanały wyjściowe audio lub parametry dźwięku otaczającego, które mogą być ustawione.
- ⊙ Wskazuje to kanały wyjściowe audio. Kanały wyjściowe zależą od ustawień w "Speaker Config.". (🔍 str. 91)

Tryb dźwięku	Kanał wyjściowy			
	Przedni L/P	Centralny	Surround L/P	Subwoofer
Direct (2-kan.)	○			⊙*
Direct (wielokanałowy)	○	⊙	⊙	⊙
Stereo	○			⊙
Multi Ch In	○	⊙	⊙	⊙
Dolby Pro Logic II	○	⊙	⊙	⊙
DTS Neo:6	○	⊙	⊙	⊙
Dolby Digital	○	⊙	⊙	⊙
Dolby Digital Plus	○	⊙	⊙	⊙
Dolby TrueHD	○	⊙	⊙	⊙
DTS Surround	○	⊙	⊙	⊙
DTS 96/24	○	⊙	⊙	⊙
DTS-HD	○	⊙	⊙	⊙
DTS Express	○	⊙	⊙	⊙
Multi Ch Stereo	○	⊙	⊙	⊙
Virtual	○			⊙

\* Dźwięk jest wyprowadzany na wyjście gdy opcja "Subwoofer Mode" w menu jest ustawiona na "LFE+Main". (🔍 str. 94)



## Tryby i parametry dźwięku otaczającego

Tryb dźwięku	Surr.Parameter							Tone	Restorer *3	
	Mode	Dynamic Comp. *1	Low Frequency *2	Subwoofer	Pro Logic II Tylko tryb muzyczny					Neo: 6 Tylko tryb muzyczny
					Panorama	Dimension	Center Width			Center Image
Direct (2-kan.)		<input type="radio"/>		<input type="radio"/> *4						
Direct (wielokanałowy)		<input type="radio"/>	<input type="radio"/>							
Stereo		<input type="radio"/>	<input type="radio"/>	<input type="radio"/>				<input type="radio"/>	<input type="radio"/>	
Multi Ch In			<input type="radio"/>					<input type="radio"/>		
Dolby Pro Logic II	<input type="radio"/>	<input type="radio"/>			<input type="radio"/>	<input type="radio"/>	<input type="radio"/>	<input type="radio"/>	<input type="radio"/>	
DTS Neo:6	<input type="radio"/>	<input type="radio"/>					<input type="radio"/>	<input type="radio"/>	<input type="radio"/>	
Dolby Digital		<input type="radio"/>	<input type="radio"/>					<input type="radio"/>		
Dolby Digital Plus		<input type="radio"/>	<input type="radio"/>					<input type="radio"/>		
Dolby TrueHD		<input type="radio"/>	<input type="radio"/>					<input type="radio"/>		
DTS Surround		<input type="radio"/>	<input type="radio"/>					<input type="radio"/>		
DTS 96/24		<input type="radio"/>	<input type="radio"/>					<input type="radio"/>		
DTS-HD		<input type="radio"/>	<input type="radio"/>					<input type="radio"/>		
DTS Express		<input type="radio"/>	<input type="radio"/>					<input type="radio"/>		
Multi Ch Stereo		<input type="radio"/>	<input type="radio"/>					<input type="radio"/>	<input type="radio"/>	
Virtual		<input type="radio"/>	<input type="radio"/>					<input type="radio"/>	<input type="radio"/>	

\*1 Parametr ten można ustawić, gdy odtwarzany jest sygnał Dolby Digital lub DTS.

\*2 Parametr ten można ustawić, gdy odtwarzany jest sygnał Dolby Digital, DTS lub DVD-Audio.

\*3 Parametr ten może być ustawiony, gdy sygnałem wejściowym jest sygnał analogowy PCM 48 kHz lub 44,1 kHz.

\*4 To ustawienie jest dostępne, gdy opcja "Subwoofer Mode" w menu jest ustawiona na "LFE+Main". (🔍 str. 94)



## Typy sygnałów wejściowych oraz odpowiadające im tryby dźwiękowe

- Wskazuje to standardowy tryb dźwiękowy.  
○ Wskazuje to możliwe do wybrania tryby dźwiękowe.

Tryb dźwięku	Typ i format sygnałów wejściowych											
	ANALOG	PCM		DTS-HD		DTS			Dolby		Dolby Digital	
		PCM (Wiele kanałowy)	PCM (2-kanałowy)	DTS-HD Master Audio	DTS-HD High Resolution Audio	DTS Express	DTS (5.1-kanałowy)	DTS 96/24	Dolby TrueHD	Dolby Digital Plus	Dolby Digital (5.1-kanałowy)	Dolby Digital (2-kanałowy)
DTS Surround												
DTS-HD MSTR				●								
DTS-HD HI RES					●							
DTS Surround							●					
DTS 96/24								●				
DTS Express						●						
DTS Neo:6 Cinema	○		○		○	○						○
DTS Neo:6 Music	○		○									○
Dolby Surround												
Dolby TrueHD									●			
Dolby Digital+										●		
Dolby Digital											●	
Dolby Pro Logic II Cinema	○		○									○
Dolby Pro Logic II Music	○		○									○
Dolby Pro Logic II Game	○		○									○
Dolby Pro Logic	○		○									○
Multi Ch In												
Multi Ch In			●									
Direct												
Direct	○	○	○	○	○	○	○	○	○	○	○	○
Tryb dźwięku oryginalny												
Multi Ch Stereo	○	○	○				○	○			○	○
Virtual	○	○	○				○	○			○	○
Stereo												
Stereo	●	○	●	○	○	○	○	○	○	○	○	○



# Wyjaśnienie pojęć

## ■ Dolby

### Dolby Digital

Dolby Digital jest formatem sygnałów cyfrowych, wielokanałowych opracowanym przez Dolby Laboratories.

Dolby Digital składa się z 5.1-kanałów: 3 kanałów przednich — główny lewy “FL”, główny prawy “FR” oraz centralny “C”, 2 kanałów dźwięku otaczającego - prawy otaczający i lewy otaczający (“SR” i “SL”) oraz kanał niskich częstotliwości (subwoofera) “LFE”.

Z tego też powodu nie ma przesłuchów pomiędzy kanałami oraz uzyskiwane jest realistyczne odczucie przestrzeni dźwiękowej (odczucie odległości, ruchu oraz pozycjonowania). Pozwala to zapewnić niezwykle doświadczenia dźwięku otaczającego w domu.

### Dolby Digital Plus

Dolby Digital Plus jest poprawionym formatem sygnału Dolby Digital zgodnym z zapisem 7.1-kanałowym dźwięku cyfrowego o zapisie dyskretnym również poprawiającym jakość dźwięku poprzez zastosowanie dodatkowego stopnia kompresji. Jest on także zgodny z konwencjonalnym Dolby Digital, dzięki czemu zapewnia większą elastyczność w odpowiedzi na sygnał źródłowy oraz warunki otoczenia odtwarzania.

### Dolby Pro Logic II

Dolby Pro Logic II jest matrycową technologią dekodowania opracowaną przez Dolby Laboratories.

Przetwarzanie zwykłego zapisu muzyki, takiego jak na płytach CD do zapisu 5-kanałowego daje wspaniałe efekty przestrzeni.

Sygnał w kanale dźwięku otaczającego przetwarzany jest do sygnału stereo z zachowaniem pełnego pasma (z pasmem przenoszenia 20 Hz do 20 kHz lub wyższym) tworząc przestrzenne odtwarzanie dźwięku zapewniające bogate odczucie przestrzeni z przodu dla wszystkich źródeł stereo.

### Dolby TrueHD

Dolby TrueHD jest wysokiej rozdzielczości technologią audio opracowaną przez Dolby Laboratories, wykorzystującą technologię kodowania bezstratnego do wiernego odtwarzania dźwięku w studiach.

Format ten zapewnia możliwości obsługi do 8 kanałów audio z częstotliwością próbkowania 96 kHz/24 bit oraz do 6 kanałów audio z częstotliwością próbkowania 192 kHz/24 bit.



## ■ DTS

### DTS

To skrót Digital Theater System, który jest cyfrowym systemem audio opracowanym przez DTS. DTS zapewnia potężne i dynamiczne doświadczenia dźwięku dookólnego, stosowany jest w najlepszych kinach i salach projekcyjnych.

### DTS 96/24

DTS 96/24 jest cyfrowym formatem zapisu sygnałów audio zapewniającym większą jakość dźwięku odtwarzanego w układzie 5.1-kanalowym przy częstotliwości próbkowania 96 kHz z kwantyzacją 24-bitową stosowanym na płytach DVD-Video.

### DTS Digital Surround

DTS™ Digital Surround jest standardowym formatem cyfrowego zapisu dźwięku otaczającego DTS, Inc., zgodnym z częstotliwościami próbkowania 44,1 lub 48 kHz w 5.1-kanalowym dyskretnym, cyfrowym zapisie dźwięku.

### DTS-HD

Ta technologia audio zapewnia wyższą jakość dźwięku oraz rozszerzoną funkcjonalność niż konwencjonalny DTS i jest stosowana przy opcjonalnym dźwięku rejestrowanym na płytach Blu-ray.

Technologia ta obsługuje wielokanałowy, dużej prędkości przepływ danych, próbkowanie o wysokiej częstotliwości oraz bezstratne odtwarzanie dźwięku. Na płytach Blu-ray rejestrowanych jest do 7.1 kanałów.

### DTS-HD High Resolution Audio

DTS-HD High Resolution Audio jest poprawioną wersją konwencjonalnych formatów sygnału zapisu dźwięku DTS, DTS-ES i DTS 96/24 zgodnym z częstotliwościami próbkowania 96 lub 48 kHz w maksymalnie 7.1-kanalowym, dyskretnym, cyfrowym zapisie dźwięku. Wysoki współczynnik kompresji zapewnia wysoką jakość dźwięku. Format ten jest w pełni zgodny z konwencjonalnymi produktami, wliczając w to konwencjonalny, cyfrowy, 5.1-kanalowy zapis DTS.

### DTS-HD Master Audio

DTS-HD Master Audio jest bezstratnym formatem audio opracowanym przez Digital Theater System (DTS). Format ten zapewnia możliwości obsługi do 8 kanałów audio z częstotliwością próbkowania 96 kHz/24 bit oraz do 6 kanałów audio z częstotliwością próbkowania 192 kHz/24 bit. Jest on w pełni zgodny z konwencjonalnymi produktami, uwzględniając konwencjonalny, cyfrowy zapis dźwięku otaczającego DTS 5.1 kanałów.

### DTS Neo:6™ Surround

DTS Neo:6™ jest matrycową technologią dekodowania 6.1-kanalowego do zapisu dźwięku otaczającego z 2-kanalowego sygnału źródłowego. Zawiera "DTS Neo:6 Cinema" do odtwarzania filmów i "DTS Neo:6 Music" do odtwarzania muzyki.



## ■ Audio

### FLAC (Free Lossless Audio Codec)

FLAC oznacza bezpłatny bezstratny kodek audio i jest wolnym bezstratnym formatem zapisu audio. Bezstratność oznacza, że zapis audio jest kompresowany bez jakichkolwiek strat w jakości.

Licencja FLAC zamieszczona jest poniżej.

Copyright (C) 2000, 2001, 2002, 2003, 2004, 2005, 2006, 2007, 2008, 2009 Josh Coalson

Redistribution and use in source and binary forms, with or without modification, are permitted provided that the following conditions are met:

- Redistributions of source code must retain the above copyright notice, this list of conditions and the following disclaimer.
- Redistributions in binary form must reproduce the above copyright notice, this list of conditions and the following disclaimer in the documentation and/or other materials provided with the distribution.
- Neither the name of the Xiph.org Foundation nor the names of its contributors may be used to endorse or promote products derived from this software without specific prior written permission.

THIS SOFTWARE IS PROVIDED BY THE COPYRIGHT HOLDERS AND CONTRIBUTORS "AS IS" AND ANY EXPRESS OR IMPLIED WARRANTIES, INCLUDING, BUT NOT LIMITED TO, THE IMPLIED WARRANTIES OF MERCHANTABILITY AND FITNESS FOR A PARTICULAR PURPOSE ARE DISCLAIMED. IN NO EVENT SHALL THE FOUNDATION OR CONTRIBUTORS BE LIABLE FOR ANY DIRECT, INDIRECT, INCIDENTAL, SPECIAL, EXEMPLARY, OR CONSEQUENTIAL DAMAGES (INCLUDING, BUT NOT LIMITED TO, PROCUREMENT OF SUBSTITUTE GOODS OR SERVICES; LOSS OF USE, DATA, OR PROFITS; OR BUSINESS INTERRUPTION) HOWEVER CAUSED AND ON ANY THEORY OF LIABILITY, WHETHER IN CONTRACT, STRICT LIABILITY, OR TORT (INCLUDING NEGLIGENCE OR OTHERWISE) ARISING IN ANY WAY OUT OF THE USE OF THIS SOFTWARE, EVEN IF ADVISED OF THE POSSIBILITY OF SUCH DAMAGE.

### LFE

Jest to skrót od nazwy Low Frequency Effect, kanału, który wyprowadza sygnał mający na celu uwypuklenie efektów dźwięku niskiej częstotliwości. Dźwięk otaczający jest intensyfikowany poprzez wyprowadzenie głębokich basów 20 Hz do 120 Hz do subwoofera.

### MP3 (MPEG Audio Layer-3)

Jest to międzynarodowo standaryzowany schemat kompresji danych audio stosowany w standardzie kompresji video "MPEG-1". Pozwala uzyskać skompresowane pliki o wielkości 1/11 oryginalnego zapisu utrzymując jakość zapisu dźwięku równoważną muzyce zapisanej na płytach CD.



### **MPEG (Moving Picture Experts Group), MPEG-2, MPEG-4**

Są to nazwy standardów cyfrowych formatów kompresowanych, stosowanych do kodowania zapisu video oraz audio. Standardy video to "MPEG-1 Video", "MPEG-2 Video", "MPEG-4 Visual", "MPEG-4 AVC". Standardy audio to "MPEG-1 Audio", "MPEG-2 Audio", "MPEG-4 AAC".

### **WMA (Windows Media Audio)**

Jest to technologia kompresji sygnału audio opracowana przez Microsoft Corporation.

Dane WMA można kodować za pomocą aplikacji Windows Media® Player.

Dla zakodowania plików WMA należy stosować wyłącznie aplikacje autoryzowane przez Microsoft Corporation. W przypadku stosowania oprogramowania nieposiadającego autoryzacji, pliki mogą nie pracować prawidłowo.

### **Częstotliwość próbkowania**

Próbkowanie oznacza odczyt wartości fali dźwiękowej (sygnału analogowego) w regularnych odstępach czasu i wyrażenie wysokości fali przy każdym odczycie w formacie cyfrowym (tworzenie sygnału cyfrowego).

Liczba odczytów na sekundę nazywana jest "częstotliwością próbkowania". Im większe wartości, tym bardziej wiernie odwzorowany jest dźwięk.

### **Impedancja głośników**

Jest to wartość rezystancji w obwodzie prądu przemiennego, wskazywana w  $\Omega$  (ohm).

Większą moc można uzyskać, gdy wartość ta jest mniejsza.

### **Funkcja normalizacji dialogu**

Ta funkcja działa automatycznie podczas odtwarzania źródeł Dolby Digital, Dolby Digital Plus, Dolby TrueHD, DTS lub DTS-HD.

Funkcja ta automatycznie koryguje standardowy poziom sygnałów dla indywidualnych źródeł programu.

### **Zakres dynamiki**

Różnica pomiędzy maksymalnym nie zniekształconym poziomem dźwięku a minimalnym poziomem dźwięku, który można wyróżnić z szumu emitowanego przez urządzenie.

### **Downmix**

Funkcja ta przetwarza liczbę kanałów dźwięku otaczającego do mniejszej liczby kanałów i odtwarza je stosownie do konfiguracji systemu.





## ■ Inne

### HDCP

Przesyłając sygnały cyfrowe między urządzeniami, ta technologia zabezpieczająca prawa autorskie koduje sygnały, co uniemożliwia skopiowanie sygnału.

### Parowanie

Parowanie (rejestracja) jest operacją niezbędną do połączenia urządzenia Bluetooth z tym urządzeniem, za pomocą Bluetooth. Po sparowaniu urządzenia uwierzytelniają się wzajemnie i mogą łączyć się bez występowania błędnych połączeń.

Podczas używania połączenia Bluetooth po raz pierwszy, należy sparować to urządzenie z urządzeniem Bluetooth, które ma zostać połączone.

### Układ zabezpieczający

Jest to funkcja zabezpieczająca podzespoły przed uszkodzeniem w momencie problemów z zasilaniem, takich jak przeciążenie, przepięcie lub nadmierna temperatura wynikające z dowolnej przyczyny.



## Wyjaśnienie pojęć

Made for



iPod



iPhone



iPad

“Made for iPod”, “Made for iPhone” and “Made for iPad” mean that an electronic accessory has been designed to connect specifically to iPod, iPhone, or iPad, respectively, and has been certified by the developer to meet Apple performance standards.

Apple is not responsible for the operation of this device or its compliance with safety and regulatory standards. Please note that the use of this accessory with iPod, iPhone, or iPad, may affect wireless performance.

iPad, iPhone, iPod, iPod classic, iPod nano, iPod touch, and Retina are trademarks of Apple Inc., registered in the U.S. and other countries. iPad Air and iPad mini are trademarks of Apple Inc.

Bluetooth technology works with iPhone 6 Plus, iPhone 6, iPhone 5s, iPhone 5c, iPhone 5, iPhone 4s, iPhone 4, iPad Air, iPad (3rd and 4th generation), iPad 2, iPad mini with Retina display, iPad mini, and iPod touch (5th generation).

- Urządzenia iPad, iPhone oraz iPod touch mogą być używane do kopiowania lub odtwarzania materiałów nie chronionych prawami autorskimi lub też materiału, którego kopiowanie lub odtwarzanie dla celów prywatnych jest prawnie dopuszczone. Naruszanie praw autorskich jest prawnie zabronione.



Znak słowny® oraz logo są zastrzeżonymi znakami towarowymi firmy Bluetooth SIG, Inc., a każde użycie tych znaków przez D&M Holdings Inc. podlega licencji. Inne znaki towarowe i nazwy handlowe należą do ich prawnych właścicieli.



Wyprodukowano na licencji Dolby Laboratories. Dolby, Dolby Audio, Pro Logic oraz symbol podwójnego „D” są znakami towarowymi Dolby Laboratories.





Aby dowiedzieć się więcej o patentach DTS, wejdź na stronę <http://patents.dts.com>. Wyprodukowano na licencji firmy DTS Licensing Limited. DTS, DTS-HD, symbol i DTS wraz z symbolem są zastrzeżonymi znakami towarowymi firmy DTS, Inc. © DTS, Inc. All Rights Reserved.

# HDMI

Skrót "HDMI", logo "HDMI" oraz nazwa "High-Definition Multimedia Interface" są znakami towarowymi lub zarejestrowanymi znakami towarowymi HDMI Licensing LLC w Stanach Zjednoczonych oraz innych krajach.



## Dane techniczne

---

### ■ Sekcja Audio

- Wzmacniacz mocy

Napięcie znamionowe:

Główne:

70 W + 70 W (8  $\Omega$ /ohm, 20 Hz – 20 kHz przy zniekształceniach 0,08 % T.H.D.)

90 W + 90 W (6  $\Omega$ /ohm, 1 kHz przy zniekształceniach 0,7 % T.H.D.)

Centralny:

70 W (8  $\Omega$ /ohm, 20 Hz – 20 kHz przy zniekształceniach 0,08 % T.H.D.)

90 W (6  $\Omega$ /ohm, 1 kHz przy zniekształceniach 0,7 % T.H.D.)

Surround:

70 W + 70 W (8  $\Omega$ /ohm, 20 Hz – 20 kHz przy zniekształceniach 0,08 % T.H.D.)

90 W + 90 W (6  $\Omega$ /ohm, 1 kHz przy zniekształceniach 0,7 % T.H.D.)

Złącza wyjściowe:

6 – 16  $\Omega$ /ohm

- Analogowy

Czułość/Impedancja wejścia:

200 mV/47 k $\Omega$ /kohm

Pasma przenoszenia:

10 Hz – 100 kHz — +1, –3 dB (tryb Direct)

Stosunek sygnał/szum:

98 dB (IHF–A ważone, tryb Direct)



## ■ Sekcja Tunera

[FM]

[AM]

(Uwaga:  $\mu\text{V}$  przy  $75 \Omega/\text{ohm}$ ,  $0 \text{ dBf} = 1 \times 10^{-15} \text{ W}$ )**Zakres częstotliwości odbioru:**

87,5 MHz – 108,0 MHz

522 kHz – 1611 kHz

**Efektywna czułość:**1,2  $\mu\text{V}$  (12,8 dBf)18  $\mu\text{V}$ **Czułość 50 dB:**MONO – 2,8  $\mu\text{V}$  (20,2 dBf)**Stosunek sygnał/szum:**

MONO – 70 dB (IHF–A ważone, tryb Direct)

STEREO – 67 dB (IHF–A ważone, tryb Direct)

**Zniekształcenia:**

MONO – 0,7 % (1 kHz)

STEREO – 1,0 % (1 kHz)

## ■ Sekcja Bluetooth

**Systemy komunikacji:**

Bluetooth wersja 2.1 + EDR (Enhanced Data Rate)

**Moc nadawania:**

Maksymalnie 2,5 mW (Klasa 2)

**Maksymalny zasięg komunikacji:**

Okolo 10 m w linii wzroku\*

**Pasma częstotliwości:**

Pasma 2,4 GHz

**Schemat modulacji:**

FHSS (Frequency-Hopping Spread Spectrum)

**Obsługiwane profile:**

A2DP (Advanced Audio Distribution Profile) 1.2

AVRCP (Audio Video Remote Control Profile) 1.5

**Odpowiednie kodeki:**

SBC, AAC

**Zasięg transmisji (A2DP):**

20 Hz - 20 000 Hz

\* Rzeczywisty zasięg komunikacji może się różnić w zależności od czynników, takich jak przeszkody między urządzeniami, fale elektromagnetyczne z kuchenek mikrofalowych, ładunki elektrostatyczne, telefony bezprzewodowe, czułość odbioru, sprawności anteny, system operacyjny, oprogramowanie użytkowe itp.



## ■ Ogólne

<b>Zasilanie:</b>	AC 230 V, 50/60 Hz
<b>Pobór mocy:</b>	310 W
<b>Pobór mocy w trybie czuwania:</b>	0,1 W
<b>Pobór mocy w trybie czuwania CEC:</b>	2,8 W
<b>Zużycie energii, kiedy jest używany tryb czuwania Bluetooth:</b>	1 W

Powyższe dane techniczne mogą ulec zmianie ze względu na ulepszenia i zmiany konstrukcyjne.



## ■ Wymiary (Jednostka : mm)

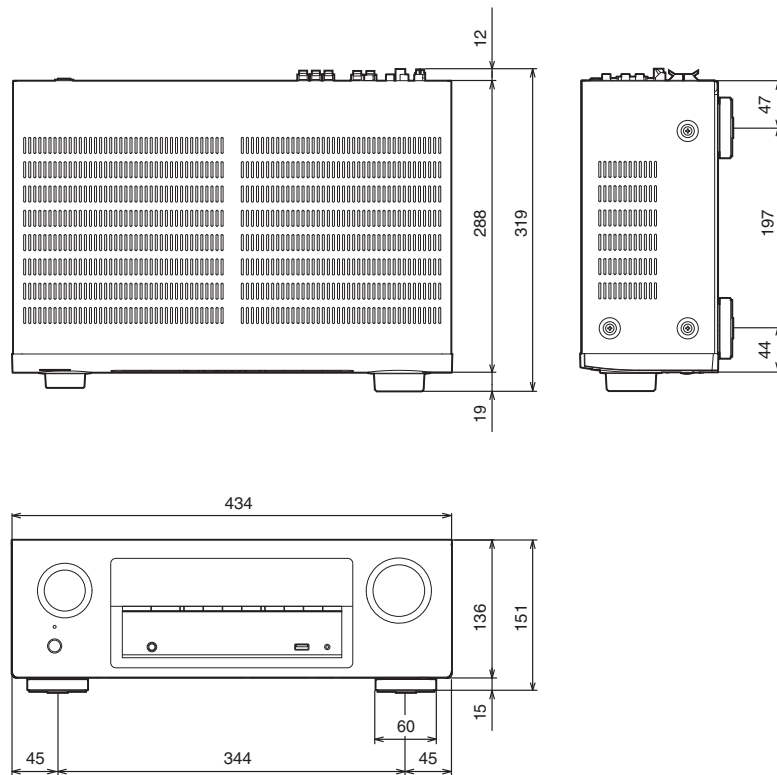

## ■ Waga: 7,5 kg

# Indeks

<b>A</b>		<b>M</b>		<b>S</b>	
Antena FM/AM .....	34, 48	Mapa menu .....	70	Set-top box .....	30
Auto wyłączenie .....	96	<b>O</b>		Sterowanie HDMI .....	64, 81
<b>F</b>		Odtwarzacz DVD .....	31, 39	Sygnał wejściowy .....	124
Formaty audio .....	118, 119	Odtwarzacz płyt Blu-ray .....	31, 39	<b>T</b>	
<b>G</b>		Odtwarzanie losowe .....	56	Telewizja kablowa .....	30
Głośność .....	39, 65	Odtwarzanie wielokrotne .....	56	Tryb dźwięku .....	60, 122, 123
<b>H</b>		<b>P</b>		Tryb dźwięku Direct .....	62
HDCP .....	118	Panel przedni .....	10	Tryb dźwięku Dolby .....	61, 125
<b>J</b>		Panel tylny .....	14	Tryb dźwięku DTS .....	61, 126
JPEG .....	40	Parowanie .....	43, 45	Tryb dźwięku oryginalny .....	62
<b>K</b>		Pilot zdalnego sterowania .....	16	Tryb dźwięku stereo .....	62
Kamera wideo .....	32	Podłączenie głośników .....	20	Tryb ECO .....	95
Konsola do gier .....	32	Pozycja słuchacza .....	86	Tryb odtwarzania wielokanałowego PCM .....	61
Kreator ustawień .....	72	Przypisanie wejść .....	84	Tuner satelitarny .....	30
		Przywracanie ustawień fabrycznych .....	115	TV .....	26, 27, 28
		<b>R</b>			
		Reg. barwy dźwięku .....	57		
		Restorer .....	77		
		Rozwiązywanie problemów .....	103		





**U**

Układ zabezpieczający .....	129
Urządzenie Bluetooth .....	43
Urządzenie USB .....	33, 40
Ustawienia audio .....	70, 74
Ustawienia głośników .....	71, 86
Ustawienia ogólne .....	72, 95
Ustawienia wideo .....	70, 80
Ustawienia wejść .....	71, 84

**W**

Wskazówki .....	102
Wybór video .....	59
Wyciszanie .....	39
Wyłącznik czasowy .....	66
Wyświetlacz .....	13

**Wartości**

3D .....	116
4K .....	116
5.1-kanałowy .....	21, 24



**DENON®**

[www.denon.com](http://www.denon.com)

3520 10496 00AD

Copyright © 2017 D&M Holdings Inc. All Rights Reserved.