

# vestfrost



## Chłodziarka do wina WFG45 Instrukcja obsługi

*Szanowni Państwo,*

*Bardzo dziękujemy za zakup produktu Vestfrost.*

*Firma Vestfrost produkuje profesjonalne chłodziarki do wina od ponad 25 lat, dlatego wierzymy, że oferowany przez nas produkt całkowicie spełni Państwa oczekiwania i pomoże zapewnić optymalne warunki przechowywania wina.*

*Z wyrazami szacunku,*

*Zespół Vestfrost*



## Ostrzeżenia

Ponieważ urządzenie zawiera palny czynnik chłodniczy, zachodzi konieczność upewnienia się, że rury czynnika chłodniczy nie są uszkodzone.

### Ilość i typ czynnika chłodniczego wykorzystana w opisywanym urządzeniu zostały podane na tabliczce znamionowej.

Norma EN378 wymaga, żeby kubatura pomieszczenia, w którym zostanie zainstalowane urządzenie, wynosiła 1 m<sup>3</sup> na każde 8 g węglowodorowego czynnika chłodzącego wykorzystanego w urządzeniu. W ten sposób można zapobiec wytwarzaniu się palnego gazu/mieszanki powietrza w pomieszczeniu, w którym zostało umieszczone urządzenie, w przypadku wycieku w obiegu chłodniczym.

### **OSTRZEŻENIE:**

Nie wolno zasłaniać otworów wentylacyjnych w obudowie urządzenia ani w wewnętrznej konstrukcji.

### **OSTRZEŻENIE:**

Nie wolno stosować innych urządzeń mechanicznych ani innych środków w celu przyspieszenia procesu odszraniania niż zalecane przez producenta.

### **OSTRZEŻENIE:**

Nie wolno uszkodzić systemu chłodzącego.

### **OSTRZEŻENIE:**

Nie wolno stosować żadnych urządzeń elektrycznych wewnątrz komory chłodziarki, o ile nie jest to typ zalecany przez producenta.

### **OSTRZEŻENIE:**

Nie wolno narażać chłodziarki na działanie deszczu.

### **OSTRZEŻENIE:**

Opisywane urządzenie nie jest przeznaczone do użytkowania przez dzieci i osoby o zmniejszonych możliwościach fizycznych, sensorycznych i umysłowych, a także przez osoby bez doświadczenia i odpowiedniej wiedzy, o ile nie są pod nadzorem osoby odpowiedzialnej za ich bezpieczeństwo lub zostały poinstruowane na temat bezpiecznego użytkowania urządzenia i rozumieją wiążące się z nim zagrożenia.

### **OSTRZEŻENIE:**

W urządzeniu nie wolno przechowywać niebezpiecznych materiałów, np. aerozoli napełnianych łatwopalnymi gazami.



### **OSTRZEŻENIE:**

Palny czynnik chłodniczy wykorzystany w urządzeniu zagraża pożarem lub wybuchem. Dlatego wszelkie naprawy należy powierzać wykwalifikowanemu personelowi serwisu.

### **OSTRZEŻENIE:**

Czyszczenie i czynności serwisowe nie powinny być wykonywane przez dzieci bez nadzoru.

- Kluczyki należy przechowywać osobno w miejscu niedostępnym dla dzieci.
- Przed przystąpieniem do czynności serwisowych lub czyszczenia urządzenia należy odłączyć wtyczkę kabla zasilającego od sieci elektrycznej.
- Zbieranie się szronu na wewnętrznych ściankach parownika i w górnych częściach chłodziarki jest zjawiskiem naturalnym. Dlatego urządzenie należy odszronić podczas

zwykłego czyszczenia lub przeprowadzania czynności serwisowych.

- Należy pamiętać, że jakiegokolwiek zmiany konstrukcyjne urządzenia spowodują unieważnienie gwarancji i wszelkiej odpowiedzialności producenta.
- Jeśli kabel zasilający zostanie uszkodzony, jego wymianę należy powierzyć sprzedawcy urządzenia, pracownikom serwisu lub innym podobnie wykwalifikowanym osobom, aby uniknąć zagrożeń.
- Nie należy stosować przedłużaczy.
- Opisywane urządzenie przeznaczone jest wyłącznie do przechowywania wina.

## PRODUKT LED KLASY 1

## **Oszczędzanie energii podczas eksploatacji urządzenia**

Zużycie energii można obniżyć, jeśli...

- 1)...temperatura otoczenia jest niska.
- 2)...termostat zostanie ustawiony w wyższym punkcie.
- 3)...częstotliwość otwierania drzwiczek jest niska, a czas otwarcia krótki.

## Przed przystąpieniem do korzystania z urządzenia

Przed przystąpieniem do korzystania z nowego urządzenia należy się uważnie zapoznać z niniejszą instrukcją, ponieważ zawiera ważne informacje dotyczące bezpieczeństwa, instalacji obsługi i czynności serwisowych. Instrukcję należy zachować na wypadek późniejszych wątpliwości. Na pokwitowaniu zaznacz, że urządzenie nie zostało uszkodzone podczas transportu. Uszkodzenia powstałe podczas transportu należy zgłosić lokalnemu dystrybutorowi przed przystąpieniem do korzystania z chłodziarki do wina.

Wymij urządzenie z opakowania. Wnętrze chłodziarki należy czyścić ciepłą wodą z dodatkiem łagodnego detergentu. Splucz czystą wodą i dokładnie osusz (zapoznaj się ze wskazówkami dotyczącymi czyszczenia). Użyj miękkiej ściereczki. Jeśli urządzenie było transportowane w położeniu poziomym lub przechowywane w chłodnym otoczeniu (chłodniejszym niż +5°C), należy je ustabilizować utrzymując w położeniu pionowym przynajmniej przez 1 godzinę przed włączeniem zasilania.

## Spis treści

Ostrzeżenia .....	2
Przed przystąpieniem do korzystania z urządzenia...	4
Dane techniczne.....	4
Opis chłodziarki do wina.....	5
Instalacja i uruchomienie.....	6
Obsługa i funkcje.....	8
Zmiana strony zamontowania zawiasów .....	10
Odszranianie, czyszczenie i czynności serwisowe..	11
Wymywanie półek.....	12
Stwierdzenie usterki .....	12
Części zamienne .....	13
Usuwanie zużytego urządzenia.....	14
Ogólne warunki gwarancji .....	15

## Dane techniczne

Przewody i podłączenia w instalacjach zasilających powinny być zgodne z wszystkimi obowiązującymi normami elektrycznymi (lokalnymi i krajowymi). Przed instalacją chłodziarki należy zapoznać się z powyższymi normami odnośnie długości i przekrojów możliwych do zastosowania przewodów.

Opisywane urządzenie jest zgodne z odpowiednimi dyrektywami UE, w tym z Dyrektywą niskonapięciową 2014/35/EU i Dyrektywą zgodności elektromagnetycznej 2014/30/EU.

Gniazdko elektryczne, do którego zostało podłączone urządzenie, powinno być łatwo dostępne.

Urządzenie można podłączyć wyłącznie do źródła zasilanie o napięciu 220/240 V~/50 Hz poprzez podłączenie kabla zasilającego do prawidłowo zainstalowanego gniazdka elektrycznego z uziemieniem.

Gniazdko elektryczne, do którego zostało podłączone urządzenie, powinno być zabezpieczone bezpiecznikiem o dopuszczalnym obciążeniu 10-13 A.

Jeśli urządzenie wykorzystywane jest w krajach nieeuropejskich, sprawdź czy parametry elektryczne (napięcie i natężenie prądu) źródła zasilania podane na tabliczce znamionowej odpowiadają parametrom Twojej sieci elektrycznej.

### **Na tabliczce znamionowej zostały podane informacje dotyczące napięcia, natężenie prądu i poboru mocy.**

Wymianę kabla zasilającego należy powierzyć wyłącznie wykwalifikowanemu elektrykowi.

Na tabliczce znamionowej znajdują się różne informacje techniczne, np. typ i numer seryjny.

### **Temperatura w pomieszczeniu**

Klasa klimatyczna została podana na tabliczce znamionowej (patrz strona 12).

**Uwaga:** Urządzenie najwydajniej pracuje przy temperaturze w pomieszczeniu od 10°C do 32°C

# Opis chłodziarki do wina



Rys.1

## Instalacja i uruchomienie

### Miejsce ustawienia urządzenia

W celu zapewnienia bezpieczeństwa i wygodnej obsługi urządzenia nie wolno instalować na zewnątrz.

Urządzenie należy ustawić na poziomej powierzchni w suchym, dobrze wentylowanym pomieszczeniu (maks. względna wilgotność powietrza 75%). Nie wolno ustawiać urządzenia w pobliżu źródeł ciepła, np. kuchenek lub grzejników. Należy chronić urządzenie przed bezpośrednim działaniem światła słonecznego.

### Instalacja

Urządzenie należy ustawić na poziomej powierzchni. Nie wolno stosować podstaw itp. Ustawienie urządzenia na poziomej powierzchni jest bardzo ważne. Urządzenie można wypoziomować przy pomocy regulowanych nóżek znajdujących się z przodu urządzenia (Rys. 2).

Sprawdź przy pomocy poziomicy spirytusowej, czy urządzenie zostało ustawione całkowicie poziomo.

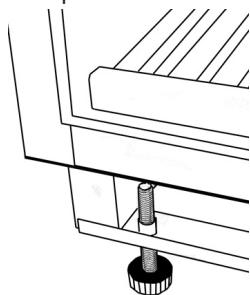

Rys. 2

Z nową chłodziarką dostarczany jest wymienny cokół, który można umocować za pomocą 2 śrub. 2 śruby znajdują się w zestawie akcesoriów.

**UWAGA:** Cokołu nie należy mocować, jeśli urządzenie zostało zainstalowane szafce kuchennej.



Rys. 3

Jeśli to konieczne, do zainstalowania chłodziarki pod blatem kuchennym można wykorzystać zestaw montażowy znajdujący się w torbie z akcesoriami.

# WFG45

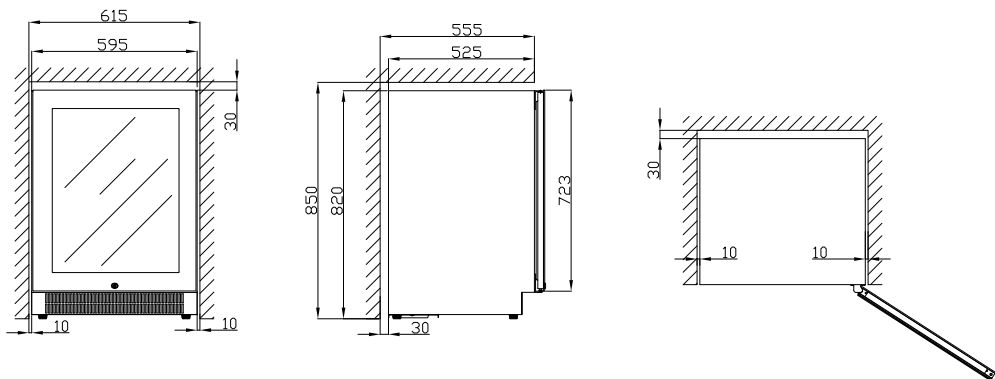

Rys. 4

## Obsługa i funkcje

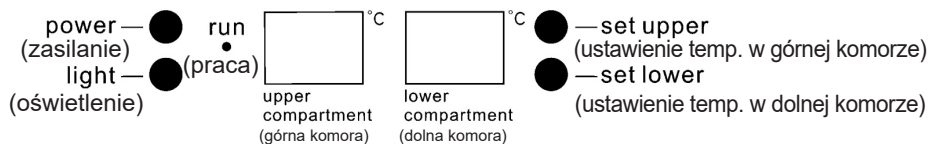

Rys. 5

### Sterowanie elektroniczne

Sterowanie elektroniczne zapewnia utrzymanie ustawionych temperatur w komorach chłodziarki. To znakomite kompleksowe sterowanie systemem chłodzącym, elementem grzewczym i wentylatorem. Po przywróceniu zasilania w przypadku wystąpienia przerwy przywracane jest domyślne ustawienie fabryczne temperatury:

Komora górna: 6°C

Komora dolna: 12°C

Sterowanie elektroniczne obsługuje poniższe funkcje:

- Ustawienie temperatury
- Wskazanie temperatury
- Automatyczne odszranianie
- Alarm wysokiej i niskiej temperatury
- Oświetlenie wł./wył.
- Chłodziarka wł./wył. (naciśnij i przytrzymaj przez 3 sekundy)

### Wskazanie temperatury

Wyświetlacz wskazuje rzeczywistą temperaturę w komorach. Wyświetlacz temperatury wyposażony jest w wewnętrzny filtr, który symuluje rzeczywistą temperaturę w butelkach z winem. Dlatego na wskazanie temperatury nie wpływają przejściowe zmiany temperatury w pomieszczeniu.

### Ustawienie temperatury

Temperaturę można ustawić przy pomocy 2 przycisków na panelu sterowania. Naciśnięcie przycisku regulacji temperatury powoduje zmianę wskazania temperatury od rzeczywistej wartości do wartości ustawionej. Kilkakrotne naciśnięcie przycisku spowoduje przewinięcie ustawionej wartości w dostępnym przedziale temperatur.

Temperaturę w górnej komorze można ustawić w zakresie 5-10°C. Temperaturę w dolnej komorze można ustawić w zakresie 10-18 °C.

### Alarm temperatury

Jeśli temperatura przekracza o 3°C ustawioną wartość przynajmniej przez 1 godzinę, wskazanie pulsuje i wyświetla się na przemian: Lo / odpowiednio rzeczywista temperatura Hi / rzeczywista temperatura.

Zalecane jest podawanie wina o temperaturze, która jest o kilka stopni niższa niż żądana temperatura spożycia, ponieważ wino nieco się rozgrzewa po nalaniu do kieliszka.



## Oświetlenie LED

Żeby obniżyć zużycie energii, chłodziarka automatycznie wyłączy oświetlenie LED po 10 minutach.

Istnieje możliwość pozostawienia stale włączonego oświetlenia LED. Naciśnij i przytrzymaj przycisk „LIGHT” przez 5 sekund. Wyświetli się wskazanie „LP”. Po 4 sekundach wyświetli się normalne wskazanie i oświetlenie pozostanie włączone, dopóki nie zostanie ręcznie wyłączone.

Jeśli chcesz powrócić do trybu oszczędzania energii (zalecane), naciśnij i przytrzymaj przycisk „LIGHT” przez 5 sekund. Wyświetli się wskazanie „LF”. Po 4 sekundach wyświetli się normalne wskazanie, a oświetlenie zostanie automatycznie wyłączone po 10 minutach.

## Zmiana strony zamontowania zawiasów

Stronę otwierania drzwiczek można zmieniać z lewej na prawą i odwrotnie:

Rys. 6.1

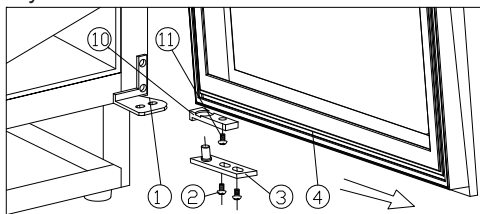

Rys. 6.2

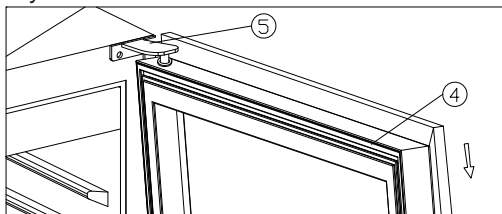

Rys. 6.3

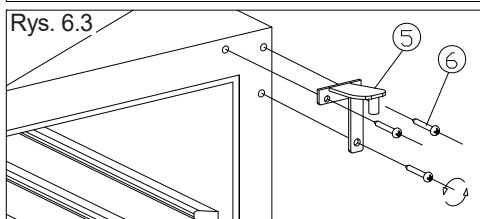

Rys. 6.4

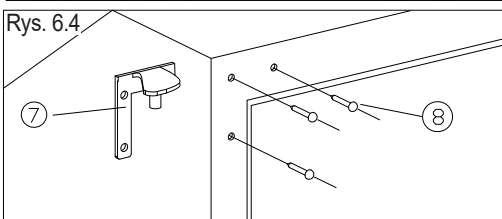

Rys. 6.5

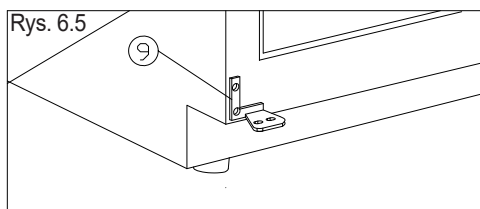

**Upewnij się, że chłodziarka nie została podłączona do sieci elektrycznej i ulóż urządzenie na tylnej ścianie.**

**NALEŻY PODTRZYMAĆ DRZWICZKI!**

1. Dolne zawiasy (prawe)

2. Śruby

3. Oś drzwiczek

4. Drzwiczki

5. Górne zawiasy (prawe)

6. Śruby zawiasów

7. Górne zawiasy (lewe)

8. Osłona otworu

9. Dolne zawiasy (lewe)

10. Ogranicznik drzwiczek

11. Śruba

- 1. Uchyl drzwiczki pod kątem o 90 stopni, odkręć 2 śruby (2) z osi drzwiczek (3), zdemontuj drzwiczki (4), zdemontuj wspornik osi (3) z drzwiczek (Rys. 6.1).

- 2. Odkręć śrubę (11) znajdującą się w dolnej części ramy drzwiczek i ogranicznik (10). Umocuj ogranicznik na lewej stronie zakończenia ramy drzwiczek. (Rys. 6.1-2)

- 3. Odkręć 3 śruby mocujące zawiasy (6) w górnych zawiasach (prawych) (5) i zdemontuj je. (Rys. 6.3)

- 4. Zdemontuj osłonę maskującą (8) z lewej strony u góry chłodziarki i zainstaluj zapasowe górne zawiasy (lewe) (7) z lewej strony u góry chłodziarki za pomocą 3 wkrętów. (Rys. 6.4)

- 5. Zainstaluj zapasowe dolne zawiasy po lewej stronie (9) wykonując czynności opisane powyżej. (Rys. 6.5)

- 6. Zainstaluj i wyrównaj drzwiczki.

- 7. Nałóż plastikowe nasadki, aby zamaskować otwory (8).

# Odszranianie, czyszczenie i czynności serwisowe

## Automatyczne odszranianie

Chłodziarka do wina odszraniania jest automatycznie. Rozmrożona woda odprowadzana jest przez rurkę i gromadzona na tacy (powyżej sprężarki), z której odparowuje na skutek działania ciepła wytwarzanego przez sprężarkę.

## Czyszczenie

Przed przystąpieniem do czyszczenia urządzenia należy odłączyć wtyczkę kabla zasilającego od sieci elektrycznej. Najbardziej skuteczne jest czyszczenie chłodziarki z użyciem ciepłej wody (maks. 65°C) z niewielką ilością łagodnego detergentu. Nie wolno stosować środków czyszczących, które mogą spowodować zardzewienie. Użyj miękkiej ściereczki. Należy spłukać czystą wodą i dokładnie osuszyć. Nie wolno stosować ostrych ani spiczastych narzędzi. Należy unikać zbędnego mycia drewnianych półek, ponieważ zostały wykonane z nieutwardzonych naturalnych materiałów. Środki czyszczące mogłyby spowodować odbarwienie półek.

Uszczelkę wokół drzwiczek należy regularnie czyścić, aby zapobiec odbarwieniu i przedłużyć jej trwałość. Należy użyć czystej wody. Po oczyszczeniu uszczelki należy sprawdzić, czy nadal zapewnia odpowiednie uszczelnienie.

Do usunięcia kurzu gromadzącego się na skraplaczu w dolnej części chłodziarki, na sprężarce i w komorze sprężarki najlepiej użyć odkurzacza.

## Wymiana oświetlenia

Zastosowane świeczące diody powinny starczyć na cały okres eksploatacji urządzenia. Jeśli jednak zachodzi konieczność wymiany oświetlenia, należy porozumieć się z serwisem.

### PRODUKT LED KLASY 1

## Wymagania dotyczące półek

Dociśnij półkę całkowicie do tyłu i przechyl ją. Teraz można wyjąć półkę.

## Stwierdzenie usterki

Usterka	Możliwa przyczyna	Rozwiązanie
Urządzenie nie działa.	Zasilanie urządzenia zostało wyłączone.  Przerwa w zasilaniu; przepalony bezpiecznik; urządzenie nie zostało prawidłowo podłączone do zasilania.	Naciśnij przełącznik ON/OFF.  Sprawdź, czy urządzenie jest podłączone do zasilania. Zresetuj bezpiecznik.
Woda zbiera się na spodzie chłodziarki.	Rurka odpływowa rozmrożoną wodę została zablokowana.	Wyczyść kanał odpływowy rozmrożonej wody i otwór odpływowy na tylnej ścianie chłodziarki.
Drgania lub uciążliwe odgłosy pracującego urządzenia.	Urządzenie nie zostało ustawione w poziomie.  Urządzenie opiera się o inne elementy wyposażenia kuchennego.  Pojemniki lub butelki wewnątrz chłodziarki stukają o siebie.	Ustaw urządzenie w poziomie korzystając z poziomicy spirytusowej.  Odsuń chłodziarkę od elementów wyposażenia kuchennego lub innych urządzeń, z którymi się styka.  Rozstaw pojemniki i/lub butelki z dala od siebie.
Sprężarka działa bez przerwy.	Wysoka temperatura w pomieszczeniu.	Należy zapewnić odpowiednią wentylację.

## Części zamienne

W przypadku zamówienia części zamiennych należy podać model i numery produkcyjne urządzenia. Odpowiednie informacje znajdziesz na tabliczce znamionowej. Na tabliczce znamionowej znajdują się różne informacje techniczne, np. typ i numer seryjny.

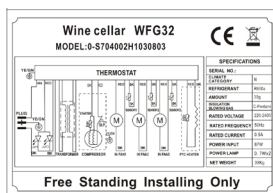

Uwaga: Jeśli urządzenie wymaga naprawy lub wymiany, należy zawsze korzystać z usług zatwierzonego centrum serwisowego!

# Usuwanie zużytego urządzenia

## **Informacje dla użytkowników na temat zbiórki i prawidłowej metody pozbycia się zużytych urządzeń i baterii**



Ten symbol znajdujący się na produkcie, opakowaniu i/lub w dołączonej dokumentacji oznacza, że zużytych urządzeń elektrycznych i elektronicznych oraz baterii nie można łączyć ze zwykłymi odpadami z gospodarstw domowych. Zużyty sprzęt i baterie należy przekazać do odpowiednich punktów zbiórki odpadów zgodnie z wymogami prawa krajowego oraz Dyrektyw 2002/96/WE i 2006/66/WE dotyczącymi odpowiedniego przetwarzania, odzysku i recyklingu zużytego sprzętu elektrycznego i elektronicznego oraz baterii.

Jeśli ten produkt i baterie zostaną usunięte we właściwy sposób, pomogą Państwu zaoszczędzić wartościowe zasoby i zapobiec potencjalnym negatywnym skutkom dla ludzkiego zdrowia i środowiska naturalnego, które w przeciwnym razie mogłyby mieć miejsce na skutek niewłaściwej obróbki odpadów.

W celu uzyskania szczegółowych informacji na temat zbiórki i recyklingu zużytych urządzeń i baterii prosimy o kontakt z władzami lokalnymi, punktem zbiórki odpadów lub sprzedawcą produktu.

W przypadku nieprawidłowej metody pozbycia się zużytych produktów może zostać nałożona grzywna zgodnie z prawem obowiązującym w danym kraju.



## **Informacje dla użytkowników biznesowych w krajach UE**

W celu uzyskania szczegółowych informacji na temat prawidłowej metody pozbycia się zużytego sprzętu elektrycznego i elektronicznego prosimy o kontakt ze sprzedawcą lub dostawcą urządzenia.

## **Informacje dla użytkowników w krajach pozaunijnych na temat zbiórki i prawidłowej metody pozbycia się zużytych urządzeń i baterii**

Ten symbol obowiązuje wyłącznie w krajach unijnych. W celu uzyskania szczegółowych informacji na temat prawidłowej metody pozbycia się zużytego produktu prosimy o kontakt z władzami lokalnymi lub sprzedawcą urządzenia.

## **Uwagi dotyczące symboli znajdujących się na bateriach:**



Ten symbol może być stosowany w połączeniu z symbolem chemicznym. W takim przypadku jest zgodny z wymaganiami Dyrektywy dotyczącej zawartości związków chemicznych.

# Ogólne warunki gwarancji

## 1. Warunki Gwarancji

- 1.1 Gwarancja obejmuje wyłącznie urządzenia zakupione na terenie Polski, eksploatowane w indywidualnym gospodarstwie domowym zaopatrzone w dowód zakupu.
- 1.2 Okres gwarancji wynosi 24 miesiące od daty zakupu urządzenia podanej na oryginale dowodu zakupu.

## 2. Zobowiązania Gwaranta

- 2.1 W okresie gwarancji Gwarant zobowiązuje się do bezpłatnej naprawy urządzenia, jeżeli konieczność naprawy nastąpi na skutek wady wynikłej z przyczyn tkwiących w urządzeniu w chwili jego zakupu i nie została spowodowana przez Użytkownika.
- 2.2 Nabywcy przysługuje prawo do wymiany urządzenia na nowe w przypadku gdy:
  - 2.2.1 Gwarant dokona w okresie gwarancji trzech napraw istotnych tego samego elementu i element ten będzie nadal wykazywał wady uniemożliwiające używanie urządzenia zgodnie z jego przeznaczeniem,
  - 2.2.2 Autoryzowany Serwis VESTEL stwierdzi na piśmie, że usunięcie wady urządzenia nie jest możliwe. W razie wymiany urządzenia na nowe Nabywca może zostać obciążony kosztem brakujących lub uszkodzonych przez niego elementów urządzenia podlegającego wymianie, a także kosztem ich wymiany.
- 2.3 Wyłącza się jakąkolwiek odpowiedzialność Gwaranta wykraczającą poza zobowiązania określone powyżej w pkt. 2.1–2.2, w szczególności Gwarant nie ponosi odpowiedzialności z tytułu jakichkolwiek szkód pośrednich lub utraconych korzyści wynikłych z wad urządzenia lub niemożności używania przez Użytkownika urządzenia wskutek jego wad.
- 2.4 Każde wadliwe urządzenie lub jego część z chwilą wymiany staje się własnością Gwaranta.

## 3. Warunki obsługi zgłoszeń serwisowych

- 3.1 W okresie gwarancji jedynym podmiotem uprawnionym do wykonywania napraw i konserwacji urządzenia jest Autoryzowany Serwis VESTEL.
- 3.2 Wady urządzenia ujawnione w okresie gwarancji będą usunięte przez Autoryzowany Serwis VESTEL w terminie nie dłuższym niż 14 dni roboczych liczonych od daty przyjęcia urządzenia do naprawy przez Autoryzowany Serwis VESTEL.
- 3.3 W przypadku gdy naprawa wymaga importu części zamiennych, termin naprawy może zostać przedłużony.
- 3.4 Okres gwarancji ulega przedłużeniu o czas naprawy.
- 3.5 W przypadku niestwierdzenia wad lub jeżeli wada powstała z przyczyn określonych w pkt. 4 albo gdy gwarancja wygasa, koszty transportu i wykonanych napraw pokrywa Użytkownik.
- 3.6 Użytkownik pokrywa koszty: czynności dotyczących konserwacji urządzenia, elementów podlegających naturalnemu zużyciu (kable połączeniowe, bezpieczniki, baterie, itp.) oraz koszty ich wymiany.

## 4. Gwarancja nie obejmuje:

- 4.1 Czynności związanych z konserwacją urządzenia (czyszczenie, regulacja, wymiana elementów podlegających naturalnemu zużyciu).
- 4.2 Usuwania wad powstałych w wyniku eksploatacji urządzenia niezgodnej z instrukcją lub zaleceniami producenta dotyczącymi eksploatacji i przechowywania urządzenia.
- 4.3 Usuwania wad powstałych w wyniku wahań napięcia w sieci zasilającej oraz wad powstałych na skutek wyładowań atmosferycznych.
- 4.4 Wymiany części i podzespołów, których żywotność jest zależna od sposobu i intensywności eksploatacji lub których wymiana spowodowana jest ich naturalnym zużyciem, np. bezpieczniki, baterie czy akumulatory.
- 4.5 Usuwania wad spowodowanych przez Nabywcę, w szczególności dotyczy to uszkodzeń mechanicznych, elektrycznych, chemicznych itp.

## 5. Przyczyny utraty gwarancji:

- 5.1 Wykonanie naprawy, przeróbek lub wymiany części przez podmiot nieposiadający autoryzacji Gwaranta (inny niż Autoryzowany Serwis VESTEL).
- 5.2 Naruszenie plomb lub znaków fabrycznych.
- 5.3 Stwierdzenie jakichkolwiek uszkodzeń urządzenia (mechanicznych, termicznych, chemicznych, elektrycznych, wywołanych zalaniem itp.) spowodowanych przyczynami zewnętrznymi.

## 6. Gwarancja na zakupiony towar nie wyłącza, nie ogranicza i nie zawieszają uprawnień klienta wynikających z przepisów o rękojmi za wady rzeczy sprzedanej.

# vestfrost

## KARTA GWARANCYJNA

Model

Numer  
fabryczny

Numer  
rachunku

Numer  
faktury

Pieczętka  
sklepu  
i czytelny  
podpis  
sprzedawcy

Importerm urządzeń marki Vestfrost w Polsce jest:  
Vestel Poland Sp. z o.o. z siedzibą przy ul. Poleczki 33, 02-822 Warszawa

# vestfrost



Producent zastrzega sobie prawo do zmiany danych technicznych bez uprzedniego powiadomienia.