



**HP DeskJet Ink Advantage 5000 All-in-One  
series**



---

# Spis treści

<b>1 W jaki sposób?</b> .....	<b>1</b>
<b>2 Rozpoczęcie pracy</b> .....	<b>2</b>
Ułatwienia dostępu .....	2
HP EcoSolutions (HP i ochrona środowiska) .....	3
Elementy drukarki .....	5
Panel sterowania i wskaźniki stanu .....	6
Podstawowe informacje dotyczące papieru .....	9
Ładowanie materiałów .....	11
Ładowanie oryginału .....	14
Aktualizacja drukarki .....	15
Otwieranie oprogramowania drukarki HP (Windows) .....	16
Korzystanie z aplikacji HP Smart do drukowania, skanowania i rozwiązywania problemów za pomocą urządzenia z systemem iOS, Android lub Windows 10 .....	17
Wyłączanie drukarki .....	17
<b>3 Druk</b> .....	<b>19</b>
Drukowanie przy użyciu aplikacji HP Smart .....	19
Drukowanie dokumentów przy użyciu oprogramowania drukarki HP .....	20
Drukowanie zdjęć przy użyciu oprogramowania drukarki HP .....	21
Drukowanie na kopertach .....	22
Drukowanie dwustronne (dupleksowanie) .....	23
Drukowanie z aplikacji na urządzenia przenośne .....	24
Drukowanie z maksymalną rozdzielczością .....	25
Wskazówki dotyczące udanego drukowania .....	26
<b>4 Kopiowanie i skanowanie</b> .....	<b>30</b>
Kopiowanie .....	30
Skanowanie .....	30
Wskazówki dotyczące udanego kopiowania i skanowania .....	37
<b>5 Usługi WWW</b> .....	<b>38</b>
Czym są usługi WWW? .....	38
Konfiguracja usług WWW .....	38
Drukowanie przy użyciu aplikacji HP ePrint .....	39
Usuwanie usług WWW .....	40

<b>6 Praca z pojemnikami z tuszem .....</b>	<b>41</b>
Informacje na temat pojemników z tuszem i głowicy drukującej .....	41
Sprawdzanie poziomu tuszu w pojemnikach .....	41
Wymiana pojemników .....	42
Pozostałe pojemniki z tuszem .....	44
Korzystanie z trybu jednego pojemnika .....	44
Przechowywanie materiałów eksploatacyjnych .....	45
Cartridge warranty information .....	45
<b>7 Konfiguracja sieci .....</b>	<b>46</b>
Konfiguracja drukarki do komunikacji bezprzewodowej .....	46
Zmiana ustawień sieci .....	49
Korzystanie z usługi Wi-Fi Direct .....	50
<b>8 Narzędzia zarządzania drukarką .....</b>	<b>54</b>
Aplikacja HP Smart .....	54
Przybornik (Windows) .....	54
Narzędzie HP Utility (OS X i macOS) .....	54
Wbudowany serwer WWW .....	55
<b>9 Rozwiązywanie problemów .....</b>	<b>58</b>
Problemy związane z zacięciami i pobieraniem papieru .....	58
Problemy związane z pojemnikami z tuszem .....	63
Problem związany z drukowaniem .....	64
Problemy związane z kopiowaniem .....	73
Problemy związane ze skanowaniem .....	73
Problemy z siecią i połączeniem .....	73
Problemy sprzętowe drukarki .....	75
Pomoc z poziomu panelu sterowania drukarki .....	76
Uzyskiwanie pomocy za pośrednictwem aplikacji HP Smart .....	76
Omówienie raportów drukarki .....	76
Rozwiązywanie problemów z usługami WWW .....	77
Konserwacja drukarki .....	78
Przywracanie oryginalnych ustawień fabrycznych .....	79
Pomoc techniczna firmy HP .....	80
<b>Załącznik A Informacje techniczne .....</b>	<b>82</b>
Informacje firmy HP Company .....	82
Dane techniczne .....	82
Informacje o przepisach .....	84

Program ochrony środowiska ..... 92

**Indeks ..... 105**



---

# 1 W jaki sposób?

Korzystanie z urządzenia HP DeskJet Ink Advantage 5000 series

- [Rozpoczęcie pracy na stronie 2](#)
- [Druk na stronie 19](#)
- [Kopiowanie i skanowanie na stronie 30](#)
- [Usługi WWW na stronie 38](#)
- [Praca z pojemnikami z tuszem na stronie 41](#)
- [Konfiguracja sieci na stronie 46](#)
- [Rozwiązywanie problemów na stronie 58](#)

---

## 2 Rozpoczęcie pracy

W tym rozdziale opisano następujące zagadnienia:

- [Ułatwienia dostępu](#)
- [HP EcoSolutions \(HP i ochrona środowiska\)](#)
- [Elementy drukarki](#)
- [Panel sterowania i wskaźniki stanu](#)
- [Podstawowe informacje dotyczące papieru](#)
- [Ładowanie materiałów](#)
- [Ładowanie oryginału](#)
- [Aktualizacja drukarki](#)
- [Otwieranie oprogramowania drukarki HP \(Windows\)](#)
- [Korzystanie z aplikacji HP Smart do drukowania, skanowania i rozwiązywania problemów za pomocą urządzenia z systemem iOS, Android lub Windows 10](#)
- [Wyłączanie drukarki](#)

### Ułatwienia dostępu

Drukarka posiada kilka funkcji, które sprawiają, że mogą z niej korzystać osoby niepełnosprawne.

#### Wzrokowe

Dzięki zastosowaniu opcji i funkcji systemu operacyjnego w zakresie ułatwień dostępu, z oprogramowania HP dołączonego do drukarki mogą korzystać użytkownicy z wadami wzroku. Oprogramowanie obsługuje także większość technologii dla osób niepełnosprawnych, m.in. czytniki ekranu, czytniki brajla i aplikacje zamieniające głos na tekst. Z myślą o daltonistach kolorowe przyciski i karty w oprogramowaniu HP zaopatrzone w proste opisy lub symbole sugerujące ich przeznaczenie.

#### Zdolność poruszania się

W przypadku użytkowników z upośledzeniem ruchu funkcje oprogramowania HP można wywoływać poleceniami z klawiatury. Oprogramowanie HP obsługuje także funkcje ułatwień dostępu systemu Windows, takie jak Klawisze trwałe, Klawisze przełączające, Klawisze filtru i Klawisze myszy. Drzwiczki drukarki, przyciski, podajniki i prowadnice szerokości papieru mogą być obsługiwane przez osoby z ograniczoną siłą i ograniczonym zakresem ruchów.

#### Pomoc techniczna

Więcej informacji o ułatwieniach dostępu w produktach HP można znaleźć na stronie [www.hp.com/accessibility](http://www.hp.com/accessibility).

Aby uzyskać informacje o ułatwieniach dostępu w systemach operacyjnych OS X i macOS, należy odwiedzić stronę internetową firmy Apple pod adresem [www.apple.com/accessibility](http://www.apple.com/accessibility).



# HP EcoSolutions (HP i ochrona środowiska)

Firma HP dokłada wszelkich starań, by przyczynić się do minimalizacji wpływu użytkowników na środowisko i umożliwić odpowiedzialne drukowanie w domu i w pracy.

Bardziej szczegółowe informacje na temat wytycznych związanych ze środowiskiem, których firma HP przestrzega podczas procesu produkcji, znajdują się w części [Program ochrony środowiska na stronie 92](#). Więcej informacji na temat inicjatyw środowiskowych firmy HP można znaleźć na stronie [www.hp.com/ecosolutions](http://www.hp.com/ecosolutions).

- [Zarządzanie zasilaniem](#)
- [Tryb cichy](#)
- [Optymalizowanie użycia materiałów eksploatacyjnych](#)

## Zarządzanie zasilaniem

Aby oszczędzać energię elektryczną, użyj funkcji **Sleep Mode (Tryb uśpienia)** i **Auto-off (Automatyczne wyłączenie)**.

### Tryb uśpienia

Zużycie energii jest ograniczone w trybie uśpienia. Po wstępnej konfiguracji drukarki wejdzie ona w tryb uśpienia po pięciu minutach bezczynności.

Użyj poniższych instrukcji, aby zmienić czas nieaktywności, po którym drukarka przejdzie w tryb uśpienia.

1. Na ekranie początkowym na wyświetlaczu panelu sterowania drukarki przewiń w lewo, aby wyświetlić opcję  (**Ustawienia**), a następnie jej dotknij.



**UWAGA:** Jeśli nie widzisz ekranu Strona główna, dotknij przycisku  (Strona główna).

2. Dotknij pozycji **Power Management (Zarządzanie energią)**, **Sleep (Uśpienie)**, a następnie dotknij żądanej opcji.

### Automatyczne wyłączenie

Ta funkcja wyłącza drukarkę po 2 godzinach bezczynności w celu ograniczenia zużycia energii. Funkcja Automatyczne wyłączenie całkowicie wyłącza drukarkę, konieczne jest więc użycie przycisku zasilania w celu jej ponownego włączenia.



Jeśli drukarka obsługuje tę funkcję oszczędzania energii, funkcja jest automatycznie włączana lub wyłączana w zależności od funkcji drukarki i opcji połączenia. Nawet gdy automatyczne wyłączenie nie działa, drukarka przejdzie w tryb uśpienia po 5 minutach bezczynności w celu ograniczenia zużycia energii.

- Opcja Automatyczne wyłączenie jest aktywna, gdy drukarka jest włączona lub gdy drukarka nie obsługuje bądź nie używa funkcji sieciowych, faksu, ani Wi-Fi Direct.
- Opcja Automatyczne wyłączenie jest nieaktywna, gdy funkcje komunikacji bezprzewodowej lub Wi-Fi Direct są włączone lub gdy drukarka z obsługą faksu, połączenia USB bądź sieci Ethernet nawiązuje połączenie z faksem, za pomocą przewodu USB bądź z siecią Ethernet.



**WSKAZÓWKA:** Aby oszczędzić energię baterii, opcję Auto-off (Automatyczne wyłączenie) można aktywować nawet wtedy, gdy drukarka jest podłączona lub funkcja komunikacji bezprzewodowej jest włączona.

---

 **OSTROŻNIE:** Zawsze prawidłowo wyłączaj drukarkę, naciskając przycisk  (Zasilanie) znajdujący się z przodu drukarki, po lewej stronie.

Jeśli drukarka zostanie wyłączona w nieprawidłowy sposób, pojemnik z tuszem może nie wrócić do prawidłowego położenia, powodując problemy z pojemnikami i jakością wydruku.

---

## Tryb cichy

Tryb cichy powoduje spowolnienie drukowania w celu ograniczenia hałasu bez wpływu na jakość wydruków. Działa tylko w przypadku zwykłego papieru. Dodatkowo tryb cichy jest wyłączany podczas drukowania w najlepszej jakości lub w jakości prezentacji. Tryb cichy można włączyć, aby ograniczyć hałas związany z drukowaniem. Aby drukować z normalną szybkością, należy wyłączyć tryb cichy. Tryb cichy jest domyślnie wyłączony.

 **UWAGA:** Tryb cichy nie działa podczas drukowania zdjęć i kopert.

---

### Włączanie lub wyłączanie trybu cichego z poziomu panelu sterowania drukarki

1. Na ekranie początkowym dotknij opcji  (**Ustawienia**).
2. Dotknij przełącznika obok opcji **Quiet Mode** (Tryb cichy), aby ją włączyć lub wyłączyć.

### Włączanie lub wyłączanie trybu cichego z poziomu oprogramowania drukarki (Windows)

1. Otwórz oprogramowanie drukarki HP. Więcej informacji znajdziesz w sekcji [Otwieranie oprogramowania drukarki HP \(Windows\) na stronie 16](#).
2. Kliknij opcję **Tryb cichy**.
3. Wybierz pozycję **Włącz** lub **Wył.**.
4. Kliknij przycisk **Zapisz ustawienia**.

### Włączanie lub wyłączanie trybu cichego z poziomu oprogramowania drukarki (OS X i macOS)

1. Otwórz program HP Utility. Więcej informacji znajdziesz w sekcji [Narzędzie HP Utility \(OS X i macOS\) na stronie 54](#).
2. Wybierz drukarkę.
3. Kliknij opcję **Tryb cichy**.
4. Wybierz pozycję **Włącz** lub **Wył.**.
5. Kliknij przycisk **Zastosuj teraz**.

### Włączanie i wyłączanie trybu cichego z wbudowanego serwera WWW (EWS)

1. Otwórz serwer EWS. Więcej informacji znajdziesz w [Otwieranie wbudowanego serwera WWW na stronie 55](#).
2. Kliknij kartę **Ustawienia**.
3. W sekcji **Preferencje** wybierz pozycję **Tryb cichy** i następnie **Włącz** lub **Wył.**.
4. Kliknij przycisk **Apply** (Zastosuj).

## Włączanie trybu cichego podczas drukowania

- ▲ Na ekranie początkowym na wyświetlaczu panelu sterowania dotknij opcji  (Tryb cichy), aby włączyć Tryb cichy.

 **UWAGA:** Tryb cichy zostanie włączony po wydrukowaniu bieżącej strony i będzie aktywny tylko w czasie drukowania bieżącego zadania.

## Optymalizowanie użycia materiałów eksploatacyjnych

Aby optymalizować użycie materiałów eksploatacyjnych, takich jak tusz i papier, wykonaj następujące czynności:

- Oddawaj zużyte, oryginalne pojemniki z tuszem firmy HP do recyklingu za pośrednictwem programu HP Planet Partners. Dodatkowe informacje znajdują się na stronie internetowej [www.hp.com/recycle](http://www.hp.com/recycle).
- Optymalizuj zużycie papieru przez drukowanie dwustronne.
- Zmień jakość wydruku w sterowniku drukarki na ustawienie jakości roboczej. Ustawienie jakości roboczej zmniejsza zużycie tuszu.
- Nie czyść głowicy drukującej, jeśli nie zachodzi taka potrzeba. Niepotrzebne czyszczenie powoduje utratę tuszu oraz skraca trwałość pojemników.

## Elementy drukarki

### Przód drukarki

**Rysunek 2-1** Widok urządzenia HP DeskJet Ink Advantage 5000 All-in-One series z przodu i z góry

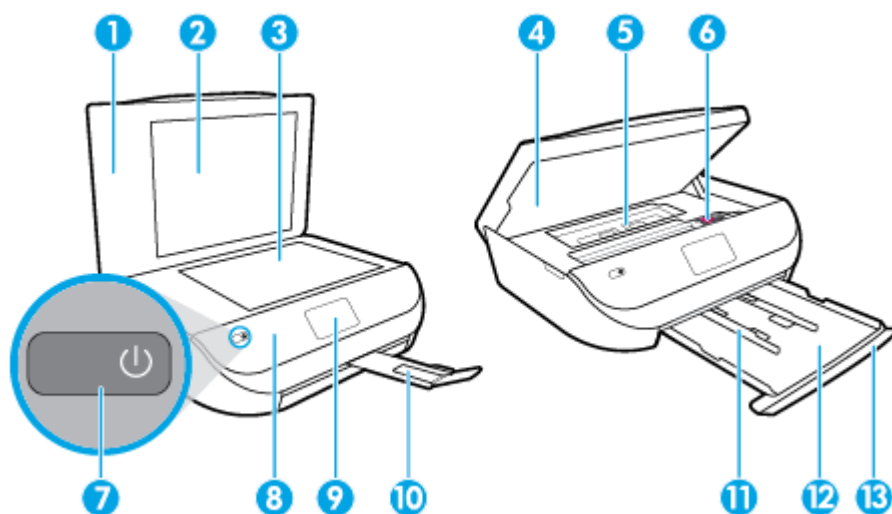

Funkcja	Opis
1	Pokrywa
2	Wewnętrzna część pokrywy
3	Szyba skanera
4	Drzwiczki dostępu do pojemników z tuszem

Funkcja	Opis
5	Pokrywa ścieżki papieru
6	Pojemniki z tuszem
7	Przycisk włączania (nazywany także przyciskiem zasilania)
8	Panel przedni
9	Wyświetlacz drukarki
10	Przedłużenie zasobnika wyjściowego (nazywane także przedłużeniem zasobnika)
11	Prowadnice szerokości papieru
12	Zasobnik papieru
13	Drzwiczki zasobnika papieru

## Widok z tyłu

Rysunek 2-2 Widok z tyłu urządzenia HP DeskJet Ink Advantage 5000 All-in-One series

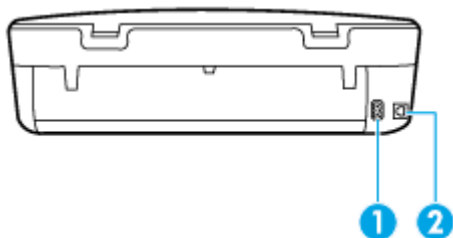

Funkcja	Opis
1	Gniazdo zasilania. Używaj tylko wraz z kablem zasilającym dostarczonym przez firmę HP.
2	Tyłny port USB

## Panel sterowania i wskaźniki stanu

### Opis przycisków i wskaźników

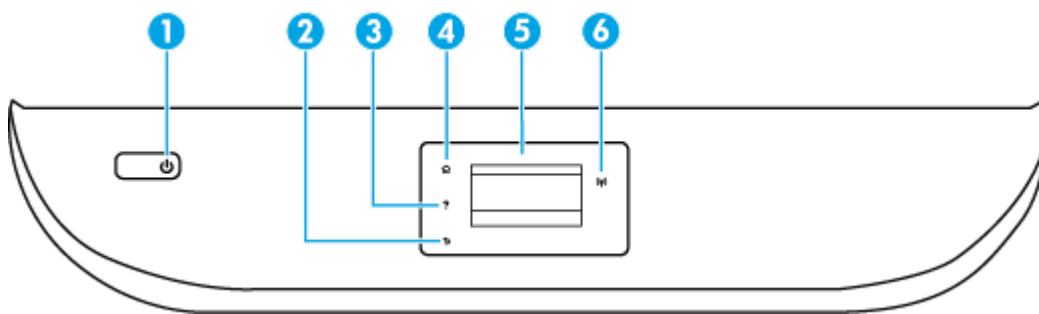

Poniższy schemat wraz z towarzyszącą mu tabelą stanowi skrócony przewodnik po funkcjach panelu sterowania drukarki.



Etykieta	Nazwa i opis
1	Przycisk zasilania: Służy do włączania i wyłączenia drukarki.
2	Przycisk Wstecz: Powraca do poprzedniego ekranu.
3	Przycisk Pomoc: Otwiera menu Pomoc dla bieżącej operacji.
4	Przycisk Ekran główny: Powoduje powrót do ekranu wyświetlanego po pierwszym włączeniu drukarki.
5	Wyświetlacz panelu sterowania: Dotknij ekranu, aby wybrać opcje menu lub przewijać między elementami menu.
6	Kontrolka komunikacji bezprzewodowej: Wskazuje stan połączenia bezprzewodowego drukarki. <ul style="list-style-type: none"> <li>Niebieskie światło oznacza, że nawiązano połączenie bezprzewodowe i można drukować.</li> <li>Powolne miganie informuje o włączeniu komunikacji bezprzewodowej, ale braku połączenia z siecią. Upewnij się, że drukarka znajduje się w zasięgu sygnału bezprzewodowego.</li> <li>Szybkie miganie oznacza błąd komunikacji bezprzewodowej. Sprawdź komunikat na wyświetlaczu drukarki.</li> <li>Jeśli komunikacja bezprzewodowa jest wyłączona, kontrolka połączenia bezprzewodowego nie świeci się, a na wyświetlaczu widać komunikat <b>Połączenie bezprzewodowe wyłączone</b>.</li> </ul>

## Ikony wyświetlacza panelu sterowania

Ikona	Funkcja
	<b>Kopia</b> : Otwiera menu <b>Kopia</b> , w którym można wybrać rodzaj kopii lub zmienić ustawienia kopiowania.
	<b>Skanuj</b> : Otwiera menu <b>Skanuj</b> , w którym można wybrać miejsce docelowe dla skanowanego obrazu.
	<b>Ustawienia</b> : Otwiera menu <b>Ustawienia</b> , w którym można zmieniać ustawienia urządzenia i wykonywać zadania konserwacyjne.
	<b>Pomoc</b> : Otwiera menu Pomoc, w którym można obejrzeć filmy instruktażowe, informacje o funkcjach drukarki oraz wskazówki.
	Ikona HP ePrint: Otwiera menu <b>Web Services Summary</b> (Podsumowanie dla usług WWW), w którym można sprawdzić szczegóły stanu funkcji HP ePrint, zmienić jej ustawienia lub wydrukować stronę Informacje.

Ikona	Funkcja
	Ikona Wi-Fi Direct: Otwiera menu <b>Wi-Fi Direct</b> , gdzie możesz włączyć funkcję Wi-Fi Direct, wyłączyć funkcję Wi-Fi Direct oraz wyświetlić nazwę i hasło połączenia Wi-Fi Direct.
	Ikona <b>Sieć bezprzewodowa</b> : Otwiera menu <b>Podsumowanie sieci bezprzewodowej</b> , w którym można sprawdzić stan sieci bezprzewodowej lub zmienić ustawienia tej sieci. Można także wydrukować raport z testu sieci bezprzewodowej, pomocny w diagnozie problemów z połączeniem sieciowym.
	Ikona Atrament: Wyświetla szacunkowy poziom tuszu w pojemnikach. Wyświetla znak ostrzeżenia, jeżeli poziom atramentu jest niższy, niż zalecany.  <b>UWAGA:</b> Wskazania i ostrzeżenia o poziomie tuszu są tylko szacunkowe i pozwalają na planowanie zapotrzebowania na tusz. Gdy pojawi się ostrzeżenie o niskim poziomie tuszu, postaraj się zaopatrzyć w zamienną kasetę, aby uniknąć opóźnień w drukowaniu. Kaset z tuszem nie trzeba wymieniać do czasu spadku jakości wydruku.

## Zmiana ustawień drukarki

Za pomocą panelu sterowania można zmienić funkcję i ustawienia drukarki, drukować raporty i uzyskiwać pomoc w obsłudze drukarki.



 **WSKAZÓWKA:** Jeśli drukarka jest podłączona do komputera, ustawienia drukarki można również zmienić, korzystając z narzędzi zarządzania drukarką w komputerze.

Aby uzyskać dodatkowe informacje na temat tych narzędzi, zobacz [Narzędzia zarządzania drukarką na stronie 54](#).

### Zmiana ustawień funkcji

Ekran Strona główna wyświetlacza panelu sterowania wskazuje dostępne funkcje drukarki.



1. Na ekranie początkowym na wyświetlaczu panelu sterowania dotknij ikony funkcji, dla której chcesz zmienić ustawienia.
2. Po wybraniu funkcji dotknij opcji  (**Ustawienia**), przewiń dostępne ustawienia i dotknij tego, które chcesz zmienić.
3. Postępuj zgodnie z komunikatami na wyświetlaczu panelu sterowania, aby zmienić ustawienia.

 **WSKAZÓWKA:** Aby powrócić do ekranu Strona główna, należy dotknąć ikony  (Strona główna).

### Zmiana ustawień drukarki

W celu zmiany ustawień drukarki lub wydrukowania raportów należy użyć opcji dostępnych na ekranie **Menu ustawień**.

1. Na ekranie początkowym na wyświetlaczu panelu sterowania drukarki przewiń w lewo, aby wyświetlić opcję  (**Ustawienia**), a następnie jej dotknij.
2. Przewiń ekran w górę i dół, aby sprawdzić dostępne opcje.
3. Dotknij opcji, dla której chcesz zmienić ustawienia.

 **WSKAZÓWKA:** Aby powrócić do ekranu Strona główna, należy dotknąć ikony  (Strona główna).

## Podstawowe informacje dotyczące papieru

Drukarka pozwala na stosowanie większości rodzajów papieru stosowanych w biurach. Przed kupieniem większej ilości papieru najlepiej wypróbować kilka jego rodzajów. Papier firmy HP zapewnia optymalną jakość druku. Odwiedź stronę internetową HP pod adresem [www.hp.com](http://www.hp.com) zawierającą więcej informacji na temat papieru HP.



Firma HP zaleca papiery z logo ColorLok do drukowania codziennych dokumentów. Wszystkie papiery z logo ColorLok zostały niezależnie przetestowane, spełniają najwyższe standardy w zakresie jakości i niezawodności, zapewniają wyraźne, żywe kolory i głębszą czerń, a także schną szybciej niż standardowe papiery tej samej klasy. Papier z logiem ColorLok można znaleźć w różnych gramaturach i formatach w ofercie różnych procentów.

W tym rozdziale opisano następujące zagadnienia:

- [Zalecane rodzaje papieru do drukowania](#)
- [Zamawianie materiałów eksploatacyjnych firmy HP](#)
- [Wskazówki pomocne przy wyborze i korzystaniu z papieru](#)

### Zalecane rodzaje papieru do drukowania

Aby osiągnąć najwyższą jakość druku, zaleca się korzystanie z papieru firmy HP przeznaczonego specjalnie do danego rodzaju projektu.

W zależności od kraju/regionu niektóre rodzaje papieru mogą być niedostępne.

#### Drukowanie zdjęć

- **Papier fotograficzny HP Premium Plus**

Papier HP Premium Plus Photo to najwyższej jakości papier fotograficzny firmy HP przeznaczony do najlepszych zdjęć. Na papierze HP Premium Plus Photo można drukować piękne zdjęcia, które natychmiast wysychają, co pozwala je udostępniać zaraz po wyjęciu z drukarki. Drukarka obsługuje różne rozmiary papieru, między innymi A4, 8,5 x 11 cali, 10 x 15 cm (4 x 6 cali), 13 x 18 cm (5 x 7 cali) i 11 x 17 cali z wykończeniem błyszczącym lub lekko błyszczącym (półbłyszczącym). Idealny do zdjęć w ramkach, prezentowania zdjęć lub w przypadku prezentów i specjalnych projektów fotograficznych. Papier HP Premium Plus Photo zapewnia wyjątkowe wyniki, profesjonalną jakość i trwałość.

- **Papier fotograficzny HP Advanced Photo**

Jest to błyszczący papier fotograficzny o szybko schnącym wykończeniu, ułatwiającym układanie i zapobiegającym rozmazywaniu. Jest odporny na wodę, plamy, odciski palców i wilgoć. Wydruki na nich można porównać ze zdjęciami wykonanymi w zakładzie fotograficznym. Jest dostępny w kilku rozmiarach, między innymi A4, 8,5 x 11 cali, 10 x 15 cm (4 x 6 cali), 13 x 18 cm (5 x 7 cali). Jest to papier bezkwasowy co zwiększa trwałość dokumentów.

- **Papier fotograficzny HP Everyday**

Jest to papier przeznaczony do codziennego i niedrogiego drukowania kolorowych zdjęć. Przystępny cenowo, szybko schnie i jest łatwy w użytkowaniu. Ponadto umożliwia drukowanie ostrych, wyraźnych zdjęć na każdej drukarce atramentowej. Jest dostępny w postaci błyszczącej, w kilku rozmiarach, między innymi A4, 8,5 x 11 cali, 5 x 7 cali i 4 x 6 cali 10 x 15 cm. Jest to papier bezkwasowy co zwiększa trwałość dokumentów.

## Dokumenty firmowe

- **Papier HP Premium Presentation, matowy 120 g lub Papier HP Professional 120, matowy**

Jest to gruby, dwustronny papier matowy, który idealnie nadaje się do prezentacji, ofert, raportów i biuletynów. Duża gramatura robi imponujące wrażenie.
- **Papier HP Brochure 180g, błyszczący lub Papier HP Professional 180, błyszczący**

Papiery te są błyszczące z obu stron i umożliwiają tworzenie wydruków dwustronnych. Doskonale nadaje się do tworzenia reprodukcji o jakości zbliżonej do fotograficznej i grafiki na potrzeby firmy: stron tytułowych raportów, prezentacji specjalnych, broszur, ulotek i kalendarzy.
- **Papier HP Brochure, matowy lub Papier HP Professional 180, matowy**

Papiery te są matowe z obu stron i umożliwiają tworzenie wydruków dwustronnych. Doskonale nadaje się do tworzenia reprodukcji o jakości zbliżonej do fotograficznej i grafiki na potrzeby firmy: stron tytułowych raportów, prezentacji specjalnych, broszur, ulotek i kalendarzy.

## Codziennie drukowanie

Wszystkie wymienione papiery do codziennego drukowania charakteryzuje technologia ColorLok zmniejszająca powstawanie smug oraz poprawiająca wygląd czerni i kolorów.

- **Papier HP Bright White Inkjet**

Papier HP Bright White Inkjet gwarantuje wysoki kontrast kolorów i ostrość tekstu. Jest wystarczająco nieprzezroczysty na potrzeby obustronnego druku w kolorze, nie dopuszczając do przebijania kolorów na drugą stronę, dzięki czemu doskonale nadaje się do drukowania biuletynów, sprawozdań i ulotek.
- **Papier HP Printing**

Papier HP Printing to papier wielofunkcyjny o wysokiej jakości. Wydrukowane na nim dokumenty wyglądają poważniej niż te na zwykłym papierze wielofunkcyjnym lub do kopiowania. Jest to papier bezkwasowy co zwiększa trwałość dokumentów.
- **Papier HP Office**

Papier HP Office to papier uniwersalny o wysokiej jakości. Nadaje się on do kopiowania, wydruków próbnych, notatek i innych codziennych dokumentów. Jest to papier bezkwasowy co zwiększa trwałość dokumentów.

## Zamawianie materiałów eksploatacyjnych firmy HP

Drukarka pozwala na stosowanie większości rodzajów papieru stosowanych w biurach. Papier firmy HP zapewnia optymalną jakość wydruku.

Aby zamówić papier lub inne materiały eksploatacyjne firmy HP, przejdź do witryny [www.hp.com](http://www.hp.com). Obecnie niektóre części strony internetowej firmy HP są dostępne tylko w języku angielskim.

HP zaleca używanie zwykłego papieru oznaczonych logiem ColorLok do codziennego drukowania i kopiowania dokumentów. Wszystkie papiery z logo ColorLok są niezależnie testowane tak, aby spełniały wysokie wymagania w zakresie niezawodności i jakości wydruków oraz zapewniały wyraźne i żywe kolory wydruku, głęboką czerń i krótszy czas schnięcia w porównaniu ze zwykłym papierem. Papier z logiem ColorLok można znaleźć w różnych gramaturach i formatach w ofercie różnych producentów.

## Wskazówki pomocne przy wyborze i korzystaniu z papieru

Aby uzyskać najlepsze wyniki, przestrzegaj następujących zaleceń:



- Do podajnika lub podajnika fotograficznego należy wkładać tylko jeden rodzaj papieru w danym momencie.
- Podczas ładowania do podajników sprawdź, czy papier jest prawidłowo włożony.
- Nie należy przepętniać podajnika.
- W celu uniknięcia zacięć papieru, niskiej jakości wydruku i innych problemów z drukowaniem, unikaj ładowania poniższych papierów do podajnika:
  - Formularze wieloczęściowe
  - Materiały uszkodzone, pogięte lub pomarszczone
  - Materiały z wycięciami i perforacją
  - Materiały o głębokiej teksturze, wypukłościach i takie, które nie przyjmują dobrze tuszu
  - Materiały o za małej gramaturze lub łatwo się rozciągające
  - Materiały zawierające zszywki lub spinacze

## Ładowanie materiałów

Wybierz rozmiar papieru, aby kontynuować.

### Ładowanie papieru małego formatu

1. Otwórz drzwiczki zasobnika papieru.



2. Wyjmij zasobnik papieru.



3. Załaduj papier.
  - Wyjmij cały papier z zasobnika papieru, a następnie załaduj papier fotograficzny, stroną do zadrukowania skierowaną w dół, a logo HP skierowanymi do góry.
  - Wsuń papier fotograficzny do przodu, aż napotkasz opór.

- Dosuń prowadnice szerokości papieru ściśle do brzegu papieru fotograficznego.



4. Wsuń całkowicie zasobnik papieru do drukarki i zamknij drzwiczki zasobnika papieru.



5. Ręcznie wyciągnij przedłużenie zasobnika.



6. Zmień lub zachowaj ustawienia papieru na wyświetlaczu drukarki.

### Wkładanie papieru pełnowymiarowego

1. Otwórz drzwiczki zasobnika papieru.



2. Wyciągnij zasobnik papieru i rozsuń prowadnice szerokości papieru.

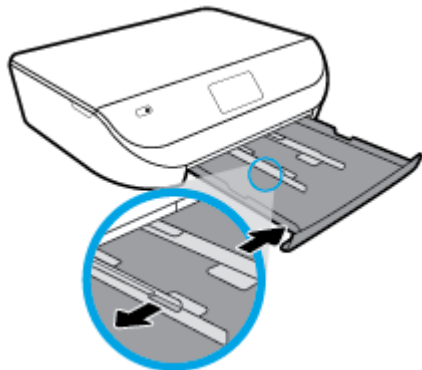

3. Załaduj papier.

- Włóż stos arkuszy do podajnika papieru krótszą krawędzią do przodu, stroną do druku w dół.
- Wsuń papier do przodu, aż napotkasz opór.
- Przesuwaj prowadnice szerokości papieru do środka, dopóki nie oprą się o krawędzie papieru.



4. Wsuń całkowicie zasobnik papieru i zamknij drzwiczki zasobnika papieru.



5. Ręcznie wyciągnij przedłużenie zasobnika.



6. Zmień lub zachowaj ustawienia papieru na wyświetlaczu drukarki.

## Ładowanie kopert

1. Otwórz drzwiczki zasobnika papieru.



2. Wyjmij podajnik papieru, rozsuń prowadnice papieru i wyjmij cały wcześniej włożony papier.

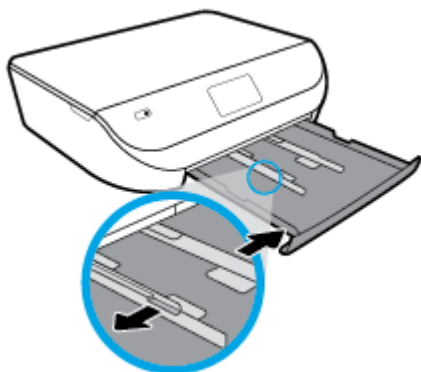

3. Ładowanie kopert

- Włóż jedną lub kilka kopert na środek zasobnika. Strona do druku powinna być skierowana w dół. Koperty załaduj tak, jak pokazano na rysunku.
- Wsuń plik kopert aż do oporu.
- Przesuwaj prowadnice szerokości papieru do środka, aż oprze się o stos kopert.

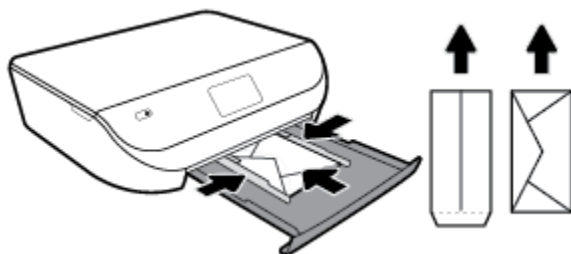

4. Zamknij zasobnik papieru.
5. Ręcznie wyciągnij przedłużenie zasobnika.



6. Wybierz typ załadowanej koperty w menu **Paper Size (Rozmiar papieru)** na wyświetlaczu drukarki.

# Ładowanie oryginału

## Umieszczanie oryginału na szybie skanera

1. Unieś pokrywę skanera.

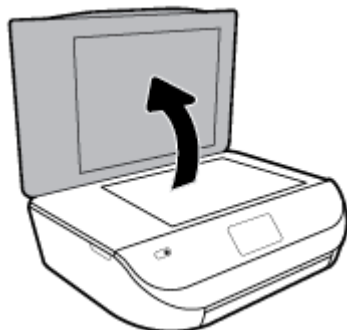

2. Połóż oryginał w prawym dolnym rogu szyby skanera, stroną zadrukowaną skierowaną do dołu.

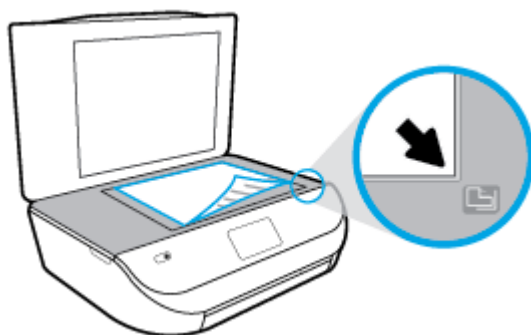

3. Zamknij pokrywę skanera.

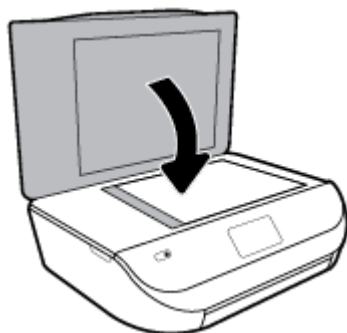

## Aktualizacja drukarki

Domyślnie, jeśli drukarka jest podłączona do sieci i są włączone usługi WWW, drukarka automatycznie sprawdza dostępność aktualizacji.

### Aktualizacja drukarki za pomocą panelu sterowania drukarki

1. Na ekranie początkowym na wyświetlaczu panelu sterowania drukarki przewiń w lewo, aby wyświetlić opcję  ( **Ustawienia** ), a następnie jej dotknij.
2. Dotknij **Narzędzia**.

3. Dotknij opcji **Update the Printer** (Zaktualizuj drukarkę).
4. Dotknij opcji **Check Now** (Sprawdź teraz).

### Włączanie automatycznego sprawdzania aktualizacji przez drukarkę

1. Na ekranie początkowym na wyświetlaczu panelu sterowania drukarki przewiń w lewo, aby wyświetlić opcję  (**Ustawienia**), a następnie jej dotknij.
2. Dotknij **Narzędzia**.
3. Dotknij opcji **Update the Printer** (Zaktualizuj drukarkę).
4. Dotknij opcji **Printer Update Options** (Opcje aktualizacji drukarki).
5. Dotknij opcji **Install Automatically** (zalecane) (Zainstaluj automatycznie) lub **Alert When Available** (Powiadom o dostępności).

### Aktualizacja drukarki przy użyciu wbudowanego serwera WWW

1. Otwórz serwer EWS.  
Więcej informacji znajdziesz w sekcji [Wbudowany serwer WWW na stronie 55](#).
2. Kliknij kartę **Tools** (Narzędzia).
3. W sekcji **Aktualizacje drukarki** kliknij opcję **Aktualizacje oprogramowania układowego** i postępuj zgodnie z instrukcjami wyświetlanymi na ekranie.

---

 **UWAGA:** Jeśli aktualizacja drukarki jest dostępna, drukarka pobierze ją i zainstaluje, a następnie uruchomi się ponownie.

 **UWAGA:** Jeśli sieć korzysta z ustawień proxy i zostanie wyświetlony monit o ich podanie, postępuj zgodnie z instrukcjami widocznymi na ekranie, aby skonfigurować serwer proxy. Jeśli nie znasz wymaganych informacji, skontaktuj się z administratorem sieci lub osobą, która skonfigurowała sieć.

---

## Otwieranie oprogramowania drukarki HP (Windows)

Można korzystać z oprogramowania drukarki HP do zmiany ustawień drukarki, sprawdzania szacunkowych poziomów atramentu, zamawiania materiałów eksploatacyjnych, konserwacji drukarki, rozwiązywania problemów z drukowaniem i nie tylko. Więcej informacji na temat opcji dostępnych w oprogramowaniu drukarki podano w niniejszej instrukcji.

Po zainstalowaniu oprogramowania drukarki HP wykonaj jedną z następujących czynności w zależności od używanego systemu operacyjnego:

---

 **UWAGA:** Jeśli korzystasz z aplikacji HP Smart zamiast oprogramowania drukarki, patrz [Korzystanie z aplikacji HP Smart do drukowania, skanowania i rozwiązywania problemów za pomocą urządzenia z systemem iOS, Android lub Windows 10 na stronie 17](#)

---

- **Windows 10:** Na pulpicie komputera kliknij przycisk **Start**, wybierz opcję **HP** z listy aplikacji, a następnie wybierz ikonę z nazwą drukarki.
- **Windows 8.1:** Kliknij strzałkę w dół w lewym dolnym rogu ekranu startowego, a następnie wybierz nazwę drukarki.

- **Windows 8:** Na ekranie startowym kliknij prawym przyciskiem myszy pusty obszar, kliknij opcję **Wszystkie aplikacje** na pasku aplikacji, a następnie wybierz nazwę drukarki.
- **Windows 7, Windows Vista** oraz **Windows XP:** Na pulpicie komputera kliknij przycisk **Start**, wybierz opcję **Wszystkie programy**, kliknij opcję **HP**, kliknij folder drukarki, a następnie wybierz ikonę z nazwą drukarki.

## Korzystanie z aplikacji HP Smart do drukowania, skanowania i rozwiązywania problemów za pomocą urządzenia z systemem iOS, Android lub Windows 10

Aplikacja HP Smart (wcześniej znana jako HP All-in-One Printer Remote) pozwala skonfigurować drukarkę HP, skanować i drukować za jej pomocą, zarządzać nią, a także udostępniać materiały. Można udostępniać dokumenty i obrazy w wiadomościach e-mail i tekstowych oraz za pośrednictwem popularnych usług do przechowywania w chmurze i portali społecznościowych (np. iCloud, Google Drive, Dropbox czy Facebook). Można też konfigurować nowe drukarki HP oraz sprawdzać stan materiałów eksploatacyjnych i zamawiać je.

 **UWAGA:** Aplikacja HP Smart może nie być dostępna we wszystkich językach. W niektórych modelach drukarek pewne opcje mogą być niedostępne.

### Instalacja aplikacji HP Smart

- ▲ Z aplikacji HP Smart można korzystać na urządzeniach z systemem iOS, Android oraz Windows 10. Aby zainstalować aplikację na swoim urządzeniu, przejdź na stronę internetową [123.hp.com](http://123.hp.com). Następnie postępuj zgodnie z instrukcjami wyświetlanymi na ekranie, aby przejść do sklepu z aplikacjami danego urządzenia.

### Uruchamianie aplikacji HP Smart na komputerze z systemem Windows 10

- ▲ Po zainstalowaniu aplikacji HP Smart kliknij przycisk **Start** z poziomu pulpitu, a następnie wybierz aplikację **HP Smart** z listy aplikacji.

### Podłączanie drukarki

- ▲ Upewnij się, drukarka jest włączona i połączona z tą samą siecią, z którą połączony jest komputer. Aplikacja HP Smart automatycznie wykryje drukarkę.

### Uzyskaj więcej informacji na temat korzystania z aplikacji HP Smart

Aby uzyskać instrukcje dotyczące drukowania, skanowania i rozwiązywania problemów za pomocą aplikacji HP Smart, zobacz [Drukowanie przy użyciu aplikacji HP Smart na stronie 19](#), [Skanowanie przy użyciu aplikacji HP Smart na stronie 31](#) i [Uzyskiwanie pomocy za pośrednictwem aplikacji HP Smart na stronie 76](#).

Aby uzyskać więcej informacji na temat korzystania z aplikacji HP Smart do drukowania, skanowania i rozwiązywania problemów, przejdź do lokalizacji:

- **iOS/Android:** [www.hp.com/go/hpsmart-help](http://www.hp.com/go/hpsmart-help)
- **Windows:** [www.hp.com/go/hpsmartwin-help](http://www.hp.com/go/hpsmartwin-help)

## Wyłączanie drukarki

Naciśnij przycisk  (Zasilanie), aby wyłączyć drukarkę. Zaczekaj aż wskaźnik zasilania zgaśnie, zanim odłączysz przewód zasilający lub wyłączysz listwę zasilającą.

---

 **OSTROŻNIE:** Jeśli drukarka zostanie wyłączona w nieprawidłowy sposób, pojemnik z tuszem może nie wrócić do prawidłowego położenia, powodując problemy z pojemnikami i z jakością druku.

---



## 3 Druk

Większość ustawień drukowania jest obsługiwana automatycznie przez aplikację. Ustawienia zmieniaj ręcznie tylko wtedy, gdy chcesz zmienić jakość druku, drukować na określonych rodzajach papieru albo skorzystać z funkcji specjalnych.

W tym rozdziale opisano następujące zagadnienia:

- [Drukowanie przy użyciu aplikacji HP Smart](#)
- [Drukowanie dokumentów przy użyciu oprogramowania drukarki HP](#)
- [Drukowanie zdjęć przy użyciu oprogramowania drukarki HP](#)
- [Drukowanie na kopertach](#)
- [Drukowanie dwustronne \(dupleksowanie\)](#)
- [Drukowanie z aplikacji na urządzenia przenośne](#)
- [Drukowanie z maksymalną rozdzielczością](#)
- [Wskazówki dotyczące udanego drukowania](#)

### Drukowanie przy użyciu aplikacji HP Smart

Ta część zawiera podstawowe informacje dotyczące korzystania z aplikacji HP Smart do drukowania z urządzenia z systemem Android, iOS lub Windows 10. Więcej informacji na temat korzystania z aplikacji HP Smart można znaleźć w lokalizacji:

- **iOS/Android:** [www.hp.com/go/hpsmart-help](http://www.hp.com/go/hpsmart-help)
- **Windows:** [www.hp.com/go/hpsmartwin-help](http://www.hp.com/go/hpsmartwin-help)

#### Drukowanie z urządzenia z systemem Windows 10

1. Załaduj papier do zasobnika wejściowego. Aby uzyskać więcej informacji, zobacz [Ładowanie materiałów na stronie 11](#).
2. Otwórz program HP Smart. Aby uzyskać więcej informacji, zobacz [Korzystanie z aplikacji HP Smart do drukowania, skanowania i rozwiązywania problemów za pomocą urządzenia z systemem iOS, Android lub Windows 10 na stronie 17](#).
3. Na ekranie głównym HP Smart wybierz swoją drukarkę.

 **WSKAZÓWKA:** Aby wybrać inną drukarkę, kliknij lub dotknij ikonę Drukarka na pasku narzędzi po lewej stronie ekranu, a następnie wybierz pozycję **Select a Different Printer** (Wybierz inną drukarkę), aby wyświetlić wszystkie dostępne drukarki.

4. W dolnej części ekranu głównego kliknij lub dotknij polecenie **Print** (Drukuj).
5. Wybierz opcję **Print Photo** (Drukuj zdjęcie), wybierz zdjęcie do wydrukowania, a następnie kliknij lub dotknij polecenie **Select Photos to Print** (Wybierz zdjęcia do wydrukowania).

Wybierz polecenie **Print Document** (Drukuj dokument), zlokalizuj dokument PDF do wydrukowania, a następnie kliknij lub dotknij opcję **Print** (Drukuj).

- Wybierz odpowiednie opcje. Aby wybrać więcej ustawień, kliknij lub dotknij pozycję **More settings** (Więcej ustawień). Więcej informacji na temat ustawień drukowania można znaleźć w rozdziale [Wskazówki dotyczące udanego drukowania na stronie 26](#).
- Kliknij lub dotknij przycisk **Print** (Drukuj), aby rozpocząć drukowanie.

### Drukowanie z urządzenia z systemem Android lub iOS

- Otwórz aplikację HP Smart.
- Dotknij ikonę z symbolem plus, aby zmienić lub dodać nową drukarkę.
- Dotknij opcję drukowania (na przykład **Print Photos** (Drukuj zdjęcia) lub **Print Facebook Photos** (Drukuj zdjęcia z serwisu Facebook) itd.). Zdjęcia i dokumenty można drukować ze swojego urządzenia, chmury lub serwisów społecznościowych.
- Wybierz zdjęcie lub dokument do wydrukowania.
- Dotknij polecenie **Print** (Drukuj).

## Drukowanie dokumentów przy użyciu oprogramowania drukarki HP

### Drukowanie dokumentów (Windows)

- załaduj papier do zasobnika wejściowego. Więcej informacji znajdziesz w [Ładowanie materiałów na stronie 11](#).
- W oprogramowaniu wybierz opcję **Drukuj**.
- Sprawdź, czy drukarka jest wybrana.
- Kliknij przycisk otwierający okno dialogowe **Właściwości**.

W zależności od aplikacji przycisk ten może nazywać się **Właściwości**, **Opcje**, **Ustawienia drukarki**, **Właściwości drukarki**, **Drukarka** lub **Preferencje**.



**UWAGA:** Aby określić ustawienia druku dla wszystkich zadań drukowania, dokonaj zmian w oprogramowaniu HP dostarczonym z drukarką. Dodatkowe informacje na temat oprogramowania HP znajdziesz w sekcji [Narzędzia zarządzania drukarką na stronie 54](#).

- Wybierz odpowiednie opcje na karcie **Skróty drukowania** lub **Skrót drukowania**.

Aby zmienić inne ustawienia drukowania, kliknij inne karty.

Więcej wskazówek związanych z drukowaniem można znaleźć w rozdziale [Wskazówki dotyczące udanego drukowania na stronie 26](#).



**UWAGA:** W przypadku zmiany rozmiaru papieru upewnij się, że do podajnika wejściowego załadowano poprawny papier, a następnie ustaw rozmiar papieru na panelu sterowania drukarki.

- Kliknij przycisk **OK**, aby zamknąć okno dialogowe **Właściwości**.
- Kliknij przycisk **Drukuj** lub **OK**, aby rozpocząć drukowanie.

### Drukowanie dokumentów (OS X i macOS)

- W menu **Plik** w używanej aplikacji kliknij opcję **Drukuj**.
- Sprawdź, czy drukarka jest wybrana.

### 3. Ustaw opcje drukowania.

Jeśli nie widzisz opcji w oknie dialogowym Drukowanie, kliknij opcję **Pokaż szczegóły**.

- Wybierz odpowiedni rozmiar papieru w menu rozwijanym **Rozmiar papieru**.



**UWAGA:** W przypadku zmiany rozmiaru papieru upewnij się, że załadowano prawidłowy papier.

- Wybierz orientację.
- Wprowadź procent powiększenia.

### 4. Kliknij przycisk **Drukuj**.

## Drukowanie zdjęć przy użyciu oprogramowania drukarki HP

Zdjęcie można wydrukować z komputera.



**UWAGA:** Nie należy pozostawiać niewykorzystanego papieru fotograficznego w zasobniku wejściowym. Papier może zacząć się zawijać, co spowoduje obniżenie jakości wydruku. Papier fotograficzny należy wyprostować przed użyciem.



**WSKAZÓWKA:** Drukarki można użyć do drukowania dokumentów i zdjęć z urządzenia przenośnego (np. smartfona czy tabletu). Więcej informacji można znaleźć na stronie HP Mobile Printing ( [www.hp.com/go/mobileprinting](http://www.hp.com/go/mobileprinting) ) — w chwili obecnej ta strona internetowa może nie być dostępna we wszystkich językach.

### Drukowanie zdjęcia z komputera (Windows)

1. Załaduj papier do zasobnika wejściowego. Więcej informacji znajdziesz w [Ładowanie materiałów na stronie 11](#).

2. W oprogramowaniu wybierz opcję **Drukuj**.

3. Sprawdź, czy drukarka jest wybrana.

4. Kliknij przycisk otwierający okno dialogowe **Właściwości**.

W zależności od aplikacji przycisk ten może nazywać się **Właściwości**, **Opcje**, **Ustawienia drukarki**, **Właściwości drukarki**, **Drukarka** lub **Preferencje**.

5. Wybierz odpowiednie opcje na karcie **Skróty drukowania** lub **Skrót drukowania**.

Aby zmienić inne ustawienia drukowania, kliknij inne karty.

Więcej wskazówek związanych z drukowaniem można znaleźć w rozdziale [Wskazówki dotyczące udanego drukowania na stronie 26](#).



**UWAGA:** W przypadku zmiany rozmiaru papieru upewnij się, że do podajnika wejściowego załadowano poprawny papier, a następnie ustaw rozmiar papieru na panelu sterowania drukarki.

6. Kliknij przycisk **OK**, aby zamknąć okno dialogowe **Właściwości**.

7. Kliknij przycisk **Drukuj** lub **OK**, aby rozpocząć drukowanie.



**UWAGA:** Po zakończeniu drukowania wyjmij nieużywany papier fotograficzny z zasobnika papieru. Papier fotograficzny należy przechowywać w taki sposób, aby nie zaczął się zawijać, co może spowodować obniżenie jakości wydruków.

## Drukowanie zdjęcia z komputera (OS X i macOS)

1. W menu **File** (Plik) w używanej aplikacji kliknij opcję **Print** (Drukuj).
2. Sprawdź, czy drukarka jest wybrana.
3. Ustaw opcje drukowania.

Jeśli nie widzisz opcji w oknie dialogowym Drukowanie, kliknij opcję **Pokaż szczegóły**.

- Wybierz odpowiedni rozmiar papieru w menu rozwijanym **Rozmiar papieru**.



---

**UWAGA:** W przypadku zmiany rozmiaru papieru upewnij się, że załadowano prawidłowy papier.

- Wybierz orientację.
4. Z menu aplikacji wybierz **Rodzaj papieru/jakość** i wybierz następujące ustawienia:
    - **Rodzaj papieru:** odpowiedni rodzaj papieru fotograficznego
    - **Quality** (Jakość): Wybierz opcję, która zapewni najlepszą jakość lub maksymalną rozdzielczość DPI.
    - Kliknij trójkąt przycisku rozwijania **Opcje koloru**, a następnie wybierz odpowiednią opcję **Photo Fix** (Poprawianie zdjęć).
      - **Wyłączony:** brak zmian na obrazie.
      - **Włącz:** automatycznie optymalizuje ostrość obrazu; dostosowuje ostrość obrazu w umiarkowanym stopniu.
  5. Wybierz inne żądane ustawienia drukowania, a następnie kliknij przycisk **Print** (Drukuj).

## Drukowanie na kopertach

Należy unikać kopert o następujących cechach:

- bardzo gładkie wykończenie;
- kleje samoprzylepne, zapięcia i okienka;
- grube, nieregularne lub pofalowane krawędzie;
- obszary pomarszczone, rozdarte lub uszkodzone w inny sposób.

Upewnij się, że koperty są prawidłowo pozaginane.



---

**UWAGA:** Więcej informacji na temat drukowania na kopertach można znaleźć w dokumentacji używanego oprogramowania.

## Drukowanie na kopertach (Windows)

1. Załaduj papier do zasobnika wejściowego. Więcej informacji znajdziesz w [Ładowanie materiałów na stronie 11](#).
2. W menu **Plik** używanej aplikacji kliknij opcję **Drukuj**.
3. Sprawdź, czy drukarka jest wybrana.
4. Kliknij przycisk otwierający okno dialogowe **Właściwości**.

W zależności od aplikacji przycisk ten może nazywać się **Właściwości**, **Opcje**, **Ustawienia drukarki**, **Właściwości drukarki**, **Drukarka** lub **Preferencje**.

---

 **UWAGA:** Aby określić ustawienia druku dla wszystkich zadań drukowania, dokonaj zmian w oprogramowaniu HP dostarczonym z drukarką. Dodatkowe informacje na temat oprogramowania HP znajdziesz w sekcji [Narzędzia zarządzania drukarką na stronie 54](#).

---

- Wybierz odpowiednie opcje na karcie **Skróty drukowania** lub **Skrót drukowania**.

Aby zmienić inne ustawienia drukowania, kliknij inne karty.

Więcej wskazówek związanych z drukowaniem można znaleźć w rozdziale [Wskazówki dotyczące udanego drukowania na stronie 26](#).

---

 **UWAGA:** W przypadku zmiany rozmiaru papieru upewnij się, że do podajnika wejściowego załadowano poprawny papier, a następnie ustaw rozmiar papieru na panelu sterowania drukarki.

---

- Kliknij przycisk **OK**, aby zamknąć okno dialogowe **Properties** (Właściwości).
- Kliknij przycisk **Drukuj** lub **OK**, aby rozpocząć drukowanie.

### Drukowanie na kopertach (OS X i macOS)

- W menu **File** (Plik) w używanej aplikacji kliknij opcję **Print** (Drukuj).
- Sprawdź, czy drukarka jest wybrana.
- W menu podręcznym **Rodzaj papieru** wybierz odpowiedni rodzaj papieru.  
Jeśli nie widzisz opcji w oknie dialogowym Drukowanie, kliknij opcję **Pokaż szczegóły**.

---

 **UWAGA:** W przypadku zmiany rozmiaru papieru upewnij się, że załadowano prawidłowy papier.

---

- Z menu rozwijanego wybierz opcję **Paper Type/Quality** (Rodzaj/jakość papieru) i sprawdź, czy ustawienie rodzaju papieru ma wartość **Plain Paper** (Zwykły papier).
- Kliknij przycisk **Drukuj**.

## Drukowanie dwustronne (dupleksowanie)

### Drukowanie na obu stronach arkusza (Windows)

- Załaduj papier do zasobnika wejściowego. Więcej informacji znajdziesz w [Ładowanie materiałów na stronie 11](#).
- W oprogramowaniu wybierz opcję **Drukuj**.
- Sprawdź, czy drukarka jest wybrana.
- Kliknij przycisk otwierający okno dialogowe **Właściwości**.

W zależności od programu przycisk ten może nazywać się **Właściwości**, **Opcje**, **Ustawienia drukarki**, **Właściwości drukarki**, **Drukarka** lub **Właściwości**.

---

 **UWAGA:** Aby określić ustawienia druku dla wszystkich zadań drukowania, dokonaj zmian w oprogramowaniu HP dostarczonym z drukarką. Dodatkowe informacje na temat oprogramowania HP znajdziesz w sekcji [Narzędzia zarządzania drukarką na stronie 54](#).

---

- Na karcie **Printing Shortcuts** (Skróty drukowania) lub **Printing Shortcut** (Skrót do drukowania) wybierz skrót, który jest zgodny z ustawieniem **Print On Both Sides** (Drukuj dwustronnie). Wybierz opcję z listy rozwijanej **Print On Both Sides** (Drukuj po obu stronach).

Aby zmienić inne ustawienia drukowania, kliknij inne karty.

Więcej wskazówek związanych z drukowaniem można znaleźć w rozdziale [Wskazówki dotyczące udanego drukowania na stronie 26](#).

---

 **UWAGA:** W przypadku zmiany rozmiaru papieru upewnij się, że do podajnika wejściowego załadowano poprawny papier, a następnie ustaw rozmiar papieru na panelu sterowania drukarki.

---

6. Kliknij przycisk **OK**, aby zamknąć okno dialogowe **Właściwości**.
7. Kliknij przycisk **Drukuj** lub **OK**, aby rozpocząć drukowanie.

### Drukowanie na obu stronach arkusza (OS X i macOS)

1. W menu **File** (Plik) w używanej aplikacji kliknij opcję **Print** (Drukuj).
2. W oknie dialogowym drukowania wybierz z menu rozwijanego opcję **Layout** (Układ).
3. Wybierz typ oprawy dla wydruków dwustronnych, a następnie kliknij opcję **Print** (Drukuj).

## Drukowanie z aplikacji na urządzenia przenośne

### Drukowanie z aplikacji na urządzenia przenośne

Dokumenty i zdjęcia można drukować bezpośrednio z wielu aplikacji na urządzenia przenośne z systemami iOS, Android i Windows Mobile, a także z urządzeń Chromebook oraz Amazon Kindle.

#### Drukowanie z aplikacji na urządzenia przenośne

1. Upewnij się, że drukarka jest połączona z tą samą siecią, z którą połączone jest Twoje urządzenie przenośne.
2. Włącz funkcję drukowania w urządzeniu przenośnym:
  - **iOS:** skorzystaj z opcji **Drukuj** w menu **Udostępnij**. Instalacja nie jest wymagana, ponieważ funkcja AirPrint jest preinstalowana w systemie iOS.

---

 **UWAGA:** Urządzenia z zainstalowanym systemem iOS w wersji 4.2 lub nowszej mają zainstalowaną aplikację AirPrint.

---

- **Android:** pobierz moduł dodatkowy HP Print Service Plugin (obsługiwany przez większość urządzeń z systemem Android) ze sklepu Google Play i włącz go.

---

 **UWAGA:** Urządzenia z zainstalowanym systemem Android 4.4 lub nowszym są obsługiwane przez moduł dodatkowy HP Print Service Plugin. W przypadku urządzeń z zainstalowanym systemem Android 4.3 lub starszym drukowanie odbywa się przy użyciu aplikacji HP ePrint, dostępnej w sklepie Google Play.

---

- **Windows Mobile:** dotknij polecenia **Drukuj** w menu **Urządzenie**. Instalacja nie jest wymagana, ponieważ oprogramowanie jest już zainstalowane.

---

 **UWAGA:** Jeśli danej drukarki nie ma na liście, konieczne może być przeprowadzenie jednorazowej instalacji przy użyciu kreatora **Dodaj drukarkę**.

---

- **Chromebook:** Pobierz i zainstaluj aplikację **HP Print do Chrome** ze sklepu Chrome Web Store, aby włączyć drukowanie przez sieć Wi-Fi i port USB.
- **Amazon Kindle Fire HD9 i HDX:** Użycie opcji **Print** (Drukuj) po raz pierwszy powoduje automatyczne pobranie modułu dodatkowego HP Print Service Plugin, który umożliwia drukowanie z urządzenia przenośnego.

 **UWAGA:** Szczegółowe informacje na temat drukowania z aplikacji na urządzenia przenośne dostępne są w witrynie [www.hp.com/go/mobileprinting](http://www.hp.com/go/mobileprinting). Jeśli strona HP Mobile Printing nie istnieje w Twojej wersji językowej, może nastąpić przekierowanie do innej wersji językowej.

3. Upewnij się, czy załadowano papier odpowiadający ustawieniom papieru w drukarce (więcej informacji zawiera sekcja [Ładowanie materiałów na stronie 11](#)). Dokładne ustawienie rozmiaru dla załadowanego papieru powoduje, że Twoje urządzenie przenośne wie, na jakim papierze drukuje.

Można też drukować zdjęcia i dokumenty z aplikacji HP Smart. Więcej informacji: [Drukowanie przy użyciu aplikacji HP Smart na stronie 19](#).

## Dostęp do funkcji drukarki oraz informacji o rozwiązywaniu problemów z urządzeń przenośnych

Aby zapoznać się z informacjami na temat uzyskiwania dostępu do funkcji drukarki i rozwiązywania problemów przy użyciu aplikacji HP Smart, przejdź na stronę internetową:

- **iOS/Android:** [www.hp.com/go/hpsmart-help](http://www.hp.com/go/hpsmart-help)
- **Windows:** [www.hp.com/go/hpsmartwin-help](http://www.hp.com/go/hpsmartwin-help)

## Drukowanie z maksymalną rozdzielczością

Użyj trybu maksymalnej rozdzielczości do drukowania wysokiej jakości, wyraźnych obrazów na papierze fotograficznym.

Drukowanie w maksymalnej rozdzielczości trwa dłużej niż drukowanie przy zastosowaniu innych ustawień i wymaga dużej ilości miejsca na dysku.

### Drukowanie w trybie maksymalnej rozdzielczości (Windows)

1. W oprogramowaniu wybierz opcję **Drukuj**.
2. Sprawdź, czy drukarka jest wybrana.
3. Kliknij przycisk otwierający okno dialogowe **Właściwości**.

W zależności od aplikacji przycisk ten może nazywać się **Właściwości**, **Opcje**, **Ustawienia drukarki**, **Właściwości drukarki**, **Drukarka** lub **Preferencje**.

4. Wybierz odpowiednie opcje.

#### Windows 10, Windows 8.1 i Windows 8

- Kliknij kartę **Paper/Quality** (Papier/Jakość). Z listy rozwijanej **Paper Size** (Format papieru) wybierz odpowiedni rozmiar papieru. Z listy rozwijanej **Paper Size** (Rodzaj papieru) wybierz odpowiedni rodzaj papieru.
- Kliknij kartę **Zaawansowane**. Wybierz opcję **Drukuj w trybie Maksymalne DPI**.

#### Windows 7, Windows Vista oraz Windows XP

- Kliknij kartę **Papier/Jakość**. Z listy rozwijanej **Nośnik** wybierz odpowiedni rodzaj papieru.
- Kliknij przycisk **Zaawansowane**. Z listy rozwijanej **Rozmiar papieru** wybierz odpowiedni rozmiar papieru. W obszarze **Funkcje drukarki** wybierz **Tak** na liście rozwijanej **Drukuj w rozdzielczości maksymalnej**. Następnie kliknij przycisk **OK**, aby zamknąć okno dialogowe **Opcje zaawansowane**.

Więcej wskazówek związanych z drukowaniem można znaleźć w rozdziale [Wskazówki dotyczące udanego drukowania na stronie 26](#).

5. Potwierdź ustawienie orientacji papieru na karcie **Układ** i kliknij przycisk **OK**, aby wydrukować.

### Drukowanie w maksymalnej rozdzielczości (OS X i macOS)

1. W menu **File** (Plik) w używanej aplikacji kliknij opcję **Print** (Drukuj).
2. Sprawdź, czy drukarka jest wybrana.
3. Ustaw opcje drukowania.

Jeśli nie widzisz opcji w oknie dialogowym Drukowanie, kliknij opcję **Pokaż szczegóły**.

- Wybierz odpowiedni rozmiar papieru w menu rozwijanym **Paper Size** (Rozmiar papieru).



**UWAGA:** W przypadku zmiany rozmiaru papieru upewnij się, że załadowano prawidłowy papier.

- Wybierz orientację.
4. Z menu aplikacji wybierz **Rodzaj papieru/jakość** i wybierz następujące ustawienia:
    - **Rodzaj papieru:** Odpowiedni rodzaj papieru
    - **Quality** (Jakość): **Maximum dpi (Maksymalna rozdzielczość)**
  5. Wybierz inne żądane ustawienia drukowania, a następnie kliknij przycisk **Drukuj**.

## Wskazówki dotyczące udanego drukowania

Ustawienia oprogramowania wybrane w sterowniku drukarki dotyczą tylko drukowania. Nie mają związku z kopiowaniem ani skanowaniem.

Dokument można wydrukować na obu stronach papieru. Więcej informacji znajdziesz w sekcji [Drukowanie dwustronne \(dupleksowanie\) na stronie 23](#).

### Wskazówki dotyczące tuszu

- Jeśli jakość wydruku obniży się poniżej akceptowalnego poziomu, zobacz [Problem związany z drukowaniem na stronie 64](#) w celu uzyskania więcej informacji.
- Korzystaj z oryginalnych pojemników z tuszem HP.

Oryginalne pojemniki z tuszem firmy HP są zaprojektowane i testowane z drukarkami i papierami HP, aby umożliwić łatwe uzyskiwanie doskonałych rezultatów za każdym razem.



**UWAGA:** Firma HP nie gwarantuje jakości ani niezawodności tuszu innych producentów. Serwis urządzenia i naprawy wymagane w wyniku użycia tuszu innej firmy nie są objęte gwarancją.

Jeżeli uważasz, że zakupione pojemniki z tuszem są oryginalnymi produktami firmy HP, zajrzyj na stronę [www.hp.com/go/anticounterfeit](http://www.hp.com/go/anticounterfeit).

- Zainstaluj prawidłowo pojemnik czarny i kolorowy.  
Więcej informacji znajdziesz w sekcji [Wymiana pojemników na stronie 42](#).
- Sprawdź szacunkowe poziomy tuszu w pojemnikach, aby sprawdzić, czy jest go wystarczająca ilość.

Wskazania i ostrzeżenia o poziomie tuszu są tylko szacunkowe i pozwalają na planowanie zapotrzebowania na tusz.

Więcej informacji znajdziesz w sekcji [Sprawdzanie poziomu tuszu w pojemnikach na stronie 41](#).



---

 **UWAGA:** Wskazania i ostrzeżenia o poziomie tuszu są tylko szacunkowe i pozwalają na planowanie zapotrzebowania na tusz. Gdy pojawi się ostrzeżenie o niskim poziomie tuszu, postaraj się zaopatrzyć w zamienną kasetę, aby uniknąć opóźnień w drukowaniu. Kaset z tuszem nie trzeba wymieniać do czasu spadku jakości wydruku.

---

- Zawsze wyłączaj drukarkę za pomocą przycisku Zasilanie. Nieprawidłowe wyłączenie urządzenia może spowodować problemy z jakością wydruku.

### Wskazówki dotyczące ładowania papieru

Więcej informacji na ten temat znajduje się również w części [Ładowanie materiałów na stronie 11](#).

- Upewnij się, że do podajnika wejściowego poprawnie załadowano papier i ustaw prawidłowy rozmiar oraz rodzaj nośnika. Przed załadowaniem papieru do podajnika wejściowego zostanie wyświetlony monit o ustawienie rozmiaru oraz rodzaju nośnika.
- Włóż stos papieru (nie tylko jedną stronę). Cały papier w stosie powinien być tego samego rozmiaru i rodzaju w celu uniknięcia zacięcia papieru.
- Załaduj papier stroną do zadrukowania skierowaną w dół.
- Sprawdź, czy papier załadowany do podajnika leży płasko, oraz czy jego krawędzie nie są zagięte lub podarte.

### Wskazówki dotyczące ustawiania drukarki (Windows)

- Aby zmienić domyślne ustawienia drukowania, kliknij w oprogramowaniu drukarki HP opcję **Print & Scan (Drukowanie i skanowanie)**, a następnie opcję **Ustaw preferencje**.

Więcej informacji na temat otwierania oprogramowania drukarki HP można znaleźć w sekcji [Otwieranie oprogramowania drukarki HP \(Windows\) na stronie 16](#).

- Aby skrócić czas ustawiania preferencji drukowania, można skorzystać ze skrótów drukowania. Skrót drukowania zapisuje ustawienia odpowiednie dla określonego rodzaju zadania, dzięki czemu można wybrać wszystkie opcje jednym kliknięciem. Aby użyć skrótu drukowania, przejdź na kartę **Skróty drukowania** lub **Skrót drukowania**, zaznacz skrót, a następnie kliknij przycisk **OK**.

Aby dodać nowy skrót drukowania, wybierz istniejący skrót zbliżony do tego, który chcesz utworzyć, skonfiguruj odpowiednie preferencje drukowania na karcie **Skróty drukowania** lub **Skrót drukowania**, kliknij opcję **Zapisz jako**, a następnie kliknij przycisk **OK**.

Aby usunąć skrót, zaznacz go, a następnie kliknij przycisk **Usuń**.

---

 **UWAGA:** Nie można usuwać domyślnych skrótów drukowania.

---

- Ustawienia papieru i zasobnik papieru:
  - **Paper Size** (Format papieru): Wybierz format papieru załadowanego do podajnika wejściowego.
  - **Paper Type** (Rodzaj papieru) lub **Media** (Nośnik): Wybierz rodzaj używanego papieru.
- Opcje drukowania w kolorze lub w czerni i bieli:
  - **Kolor:** Korzysta z atramentu ze wszystkich wkładów, aby wykonywać wydruki w pełnym kolorze.
  - **Czarno-białe** lub **Tylko czarny atrament:** Korzysta tylko z czarnego atramentu do wykonywania czarno-białych wydruków o normalnej lub obniżonej jakości.
  - **Wysokiej jakości skala szarości:** Korzysta zarówno z wkładów z atramentami kolorowymi, jak i z wkładu z atramentem w kolorze czarnym w celu uzyskania szerszej gamy tonów czerni i szarości w wysokiej jakości wydrukach czarno-białych.

- Ustawienia jakości wydruku:

Jakość wydruku jest mierzona za pośrednictwem rozdzielczości wydruku, czyli punktów na cal (dpi). Im wyższa rozdzielczość, tym wyraźniejsze i bardziej szczegółowe wydruki. Ustawienie wyższej rozdzielczości zmniejsza jednak prędkość druku i może zwiększyć zużycie atramentu.

- **Szkic:** Z najniższej rozdzielczości należy zazwyczaj korzystać, gdy poziomy atramentu są niskie lub gdy nie są potrzebne wydruki wysokiej jakości.
- **Normalna:** Odpowiednia dla większości zadań drukowania.
- **Najlepsza:** Rozdzielczość wyższa niż **Normalna**.
- **Drukuj w trybie Maksymalne DPI:** Najwyższa dostępna rozdzielczość wykorzystywana do wydruków wysokiej jakości.
- **Technologie HP Real Life:** Ta funkcja służy do wygładzania oraz wyostrzania obrazów i grafik w celu podniesienia jakości wydruku.

- Aby poznać ustawienia strony i układu:

- **Orientacja:** Wybierz opcję **Pionowa** do wydruków pionowych lub **Pozioma** do wydruków poziomych.
- **Drukuj dwustronnie ręcznie:** Ręcznie odwracaj strony po zadrukowaniu jednej strony, aby drukować dwustronnie.
  - **Odwróć wzdłuż dłuższej krawędzi:** Wybierz tę opcję, jeśli chcesz odwracać strony wzdłuż dłuższej krawędzi podczas drukowania dwustronnego.
  - **Odwróć wzdłuż krótszej krawędzi:** Wybierz tę opcję, jeśli chcesz odwracać strony wzdłuż krótszej krawędzi podczas drukowania dwustronnego.
- **Układ broszury** lub **Broszura:** Umożliwia wydrukowanie wielostronicowego dokumentu jako broszury. Powoduje umieszczenie dwóch stron na każdej stronie arkusza papieru. Po złożeniu arkuszy na pół można utworzyć broszurę.
  - **Zszywanie z lewej strony** lub **Broszura, zszywanie lewej krawędzi:** Po złożeniu arkuszy do postaci broszury krawędź zszywania znajdzie się po lewej stronie. Wybierz tę opcję, jeśli czytasz od strony lewej do prawej.
  - **Zszywanie z prawej strony** lub **Broszura, zszywanie prawej krawędzi:** Po złożeniu arkuszy do postaci broszury krawędź zszywania znajdzie się po prawej stronie. Wybierz tę opcję, jeśli czytasz od strony prawej do lewej.
- **Obramowania strony:** Umożliwia dodanie obramowania do stron, gdy na jednym arkuszu papieru drukowane są więcej niż dwie strony dokumentu.
- **Układ stron na arkusz:** Ułatwia określenie kolejności stron, gdy na jednym arkuszu papieru drukowane są więcej niż dwie strony dokumentu.
- **Liczba stron do wydrukowania:** Umożliwia wydrukowanie tylko stron nieparzystych, tylko stron parzystych lub wszystkich stron.
- **Reverse Page Order** (Odwrócona kolejność stron) lub **Page Order** (Kolejność stron): Pozwala na drukowanie stron od początku do końca w odwrotnej kolejności.

### Wskazówki dotyczące ustawień drukarki (OS X i macOS)

- W oknie dialogowym drukowania wybierz z menu **Paper Size** (Rozmiar papieru) rozmiar papieru załadowanego do drukarki.
- W oknie dialogowym drukowania wybierz menu rozwijane **Paper/ Type/Quality** (Rodzaj papieru/jakość) i wybierz odpowiedni rodzaj papieru oraz odpowiednią jakość.



## 4 Kopiowanie i skanowanie

- [Kopiowanie](#)
- [Skanowanie](#)
- [Wskazówki dotyczące udanego kopiowania i skanowania](#)

### Kopiowanie

Menu **Kopiowanie** na wyświetlaczu drukarki pozwala na łatwy wybór liczby kopii i opcji kopiowania w kolorze lub czerni i bieli w trakcie kopiowania na zwykłym papierze. Zapewnia ono także łatwy dostęp do ustawień zaawansowanych pozwalających na zmianę rodzaju i rozmiaru papieru, dopasowanie jasności kopii oraz zmianę jej rozmiaru.

#### Wykonywanie kopii

1. Połóż oryginał w prawym przednim rogu szyby skanera, stroną do druku w dół.
  2. Na wyświetlaczu panelu sterowania drukarki, na ekranie głównym, dotknij opcji **Kopia**.
  3. Podaj docelową liczbę kopii. Aby wybrać liczbę:
    - Wybierz liczbę, korzystając z pokrętła. Aby zwiększyć lub zmniejszyć liczbę, możesz przewinąć w lewo lub prawo.
    - Dotknij przycisku klawiatury z prawej strony pokrętła, aby wprowadzić określoną liczbę.
  4. Dotknij ikony  (**Ustawienia**), aby określić rozmiar papieru, jego rodzaj, jakość i inne ustawienia.
- 
-  **WSKAZÓWKA:** Aby skopiować dwie strony oryginalnego dokumentu na dwóch stronach arkusza, połóż oryginalny dokument na szybie skanera zadrukowaną stroną w dół, dotknij przycisku przełączania obok opcji **2-Sided** (2-stronnie), aby ustawić wartość **ON** (Włącz).
- 
5. Dotknij opcji  (**Wstecz**), aby wrócić do menu kopiowania.
  6. Dotknij opcji **Start Mono** lub **Kopiuj kolor**, aby rozpocząć zadanie kopiowania.

### Skanowanie

Można skanować dokumenty, zdjęcia i inne typy papieru oraz wysyłać je do różnych miejsc docelowych, takich jak komputer lub odbiorca poczty e-mail.

 **UWAGA:** Niektóre funkcje skanowania są dostępne tylko po zainstalowaniu oprogramowania drukarki HP.

 **WSKAZÓWKA:** W przypadku problemów ze skanowaniem dokumentów, sprawdź część [Problemy związane ze skanowaniem na stronie 73](#).

- [Skanowanie przy użyciu aplikacji HP Smart](#)

- [Skanowanie przy użyciu oprogramowania HP do drukowania](#)
- [Skanowanie z panelu sterowania drukarki](#)
- [Skanowanie za pomocą funkcji Webscan](#)

## Skanowanie przy użyciu aplikacji HP Smart

Do skanowania dokumentów i zdjęć za pomocą skanera drukarki lub aparatu urządzenia można użyć aplikacji HP Smart. Aplikacja HP Smart oferuje narzędzia do edycji, które pozwalają na dostosowanie skanowanego obrazu przed zapisaniem lub udostępnieniem. Można drukować, zapisywać zeskanowane obrazy lokalnie lub w chmurze i udostępniać je w wiadomości e-mail i SMS, w portalach Facebook, Instagram itp. Aby umożliwić skanowanie z użyciem aplikacji HP Smart, wykonaj instrukcje podane w odpowiedniej sekcji poniżej dotyczącej danego typu urządzenia.

- [Skanowanie za pomocą urządzenia z systemem Windows 10](#)
- [Skanowanie za pomocą urządzenia z systemem Android lub iOS](#)

## Skanowanie za pomocą urządzenia z systemem Windows 10

### Skanowanie dokumentów lub zdjęć za pomocą skanera drukarki

1. Połóż oryginał w prawym przednim rogu szyby skanera, zadrukowaną stroną w dół.
2. Otwórz program HP Smart. Więcej informacji: [Korzystanie z aplikacji HP Smart do drukowania, skanowania i rozwiązywania problemów za pomocą urządzenia z systemem iOS, Android lub Windows 10 na stronie 17.](#)
3. Wybierz opcję **Skanuj**, a następnie opcję **Skaner**.
4. Kliknij lub dotknij ikonę Settings (Ustawienia), aby zmodyfikować podstawowe ustawienia.



**UWAGA:** Jeśli drukarka umożliwia skanowanie z podajnika dokumentów i przez szybę skanera, pamiętaj, aby wybrać odpowiednie źródło wejściowe.

5. Kliknij lub dotknij ikonę Preview (Podgląd), aby wyświetlić podgląd i ustawić obraz w razie konieczności.
6. Kliknij lub dotknij ikonę skanowania.
7. W razie potrzeby dokonaj edycji:
  - Kliknij lub dotknij opcję **Add** (Dodaj), aby dodać więcej dokumentów lub zdjęć.
  - Kliknij lub dotknij opcję **Edit** (Edytuj), aby obrócić lub przyciąć dokument lub obraz lub zmienić jego kontrast, jasność, nasycenie lub kąt.
8. Wybierz rodzaj pliku, a następnie kliknij lub dotknij ikonę zapisu, aby zapisać, lub ikonę udostępniania, aby udostępnić plik innym użytkownikom.

### Skanowanie dokumentów lub zdjęć za pomocą aparatu urządzenia

Jeśli urządzenie jest wyposażone w aparat, można użyć aplikacji HP Smart do skanowania nim wydrukowanych dokumentów lub zdjęć. Można skorzystać z aplikacji HP Smart, aby edytować, zapisać, wydrukować lub udostępnić obraz.

1. Otwórz program HP Smart. Więcej informacji: [Korzystanie z aplikacji HP Smart do drukowania, skanowania i rozwiązywania problemów za pomocą urządzenia z systemem iOS, Android lub Windows 10 na stronie 17.](#)
2. Wybierz opcję **Skanuj**, a następnie opcję **Aparat**.

3. Umieść dokument lub zdjęcie przed aparatem i kliknij lub dotknij okrągły przycisk w dolnej części ekranu, aby zrobić zdjęcie.
4. W razie potrzeby wykadruj zdjęcie. Kliknij lub dotknij ikonę Apply (Zastosuj).
5. W razie potrzeby dokonaj edycji:
  - Kliknij lub dotknij opcję **Add** (Dodaj), aby dodać więcej dokumentów lub zdjęć.
  - Kliknij lub dotknij opcję **Edit** (Edytuj), aby obrócić lub przyciąć dokument lub obraz lub zmienić jego kontrast, jasność, nasycenie lub kąt.
6. Wybierz rodzaj pliku, a następnie kliknij lub dotknij ikonę zapisu, aby zapisać, lub ikonę udostępniania, aby udostępnić plik innym użytkownikom.

### Edycja wcześniej zeskanowanego dokumentu lub zdjęcia

Aplikacja HP Smart zawiera narzędzia do edycji, np. do przycinania i obracania, które umożliwiają dostosowanie wcześniej zeskanowanego dokumentu lub zdjęcia bezpośrednio na urządzeniu.

1. Otwórz program HP Smart. Więcej informacji: [Korzystanie z aplikacji HP Smart do drukowania, skanowania i rozwiązywania problemów za pomocą urządzenia z systemem iOS, Android lub Windows 10 na stronie 17.](#)
2. Wybierz opcję **Skanuj**, a następnie opcję **Importuj dokument lokalny**.
3. Wybierz dokument lub zdjęcie do edycji, a następnie kliknij lub dotknij polecenie **Open** (Otwórz).
4. W razie potrzeby wykadruj zdjęcie. Kliknij lub dotknij ikonę Apply (Zastosuj).
5. W razie potrzeby dokonaj edycji:
  - Kliknij lub dotknij opcję **Add** (Dodaj), aby dodać więcej dokumentów lub zdjęć.
  - Kliknij lub dotknij opcję **Edit** (Edytuj), aby obrócić lub przyciąć dokument lub obraz lub zmienić jego kontrast, jasność, nasycenie lub kąt.
6. Wybierz typ pliku, a następnie kliknij lub dotknij ikonę **Save** (Zapisz) lub **Share** (Udostępnij), aby zapisać lub udostępnić plik innym osobom.

### Skanowanie za pomocą urządzenia z systemem Android lub iOS

#### Skanowanie za pomocą urządzenia z systemem Android lub iOS

1. Otwórz aplikację HP Smart.
  2. Dotknij ikony z symbolem plus, aby zmienić lub dodać nową drukarkę.
  3. Dotknij opcję skanowania, której należy użyć.
    - W przypadku wyboru opcji skanowania aparatem zostanie uruchomiony wbudowany aparat. Zeskanuj zdjęcie lub dokument przy użyciu aparatu.
    - W przypadku wyboru opcji skanowania skanerem drukarki dotknij ikony ustawień, wybierz źródło wejściowe i zmień ustawienia skanowania, a następnie dotknij ikony skanowania.
- 
-  **UWAGA:** Jeśli drukarka umożliwia skanowanie z podajnika dokumentów i przez szybę skanera, pamiętaj, aby wybrać odpowiednie źródło wejściowe.
4. Po zakończeniu edycji skanowanego dokumentu lub obrazu zapisz go, udostępnij lub wydrukuj.

## Skanowanie przy użyciu oprogramowania HP do drukowania

- [Skanowanie do komputera](#)
- [Skanowanie do wiadomości e-mail](#)
- [Tworzenie nowego skrótu do skanowania \(Windows\)](#)
- [Zmiana ustawień skanowania \(Windows\)](#)

### Skanowanie do komputera

Przed skanowaniem do komputera upewnij się, że zainstalowano zalecane oprogramowanie drukarki HP. Drukarka i komputer muszą być do siebie podłączone i włączone.

Dodatkowo, w przypadku komputerów z systemem Windows, oprogramowanie drukarki musi zostać uruchomione przed rozpoczęciem skanowania.

#### Włączanie funkcji skanowania do komputera (Windows)

Jeśli drukarka jest podłączona do portu USB komputera, funkcja skanowania do komputera będzie domyślnie włączona i nie można jej wyłączyć.

Jeśli korzystasz z połączenia sieciowego i funkcja została wyłączona, postępuj zgodnie z tymi instrukcjami, aby ją ponownie włączyć.

1. Otwórz oprogramowanie drukarki HP. Więcej informacji znajdziesz w [Otwieranie oprogramowania drukarki HP \(Windows\) na stronie 16](#).
2. Przejdź do części **Skanuj**.
3. Wybierz opcję **Zarządzaj skanowaniem do komputera**.
4. Kliknij opcję **Włącz**.

#### Włączanie funkcji skanowania do komputera (OS X i macOS)

Domyślnie funkcja skanowania do komputera jest fabrycznie włączona. Jeśli funkcja została wyłączona, postępuj zgodnie z tymi instrukcjami, aby ją ponownie włączyć.

1. Otwórz program HP Utility.



**UWAGA:** Narzędzie HP Utility znajduje się w folderze **HP** w folderze **Aplikacje**.

2. W opcji **Ustawienia skanowania**, kliknij **Skanuj do komputera**.
3. Sprawdź, czy wybrano opcję **Włącz skanowanie do komputera**.

#### Skanowanie oryginału z poziomu oprogramowania drukarki HP (Windows)

1. Połóż oryginał w prawym przednim rogu szyby skanera, stroną do druku w dół.
2. Otwórz oprogramowanie drukarki HP. Więcej informacji znajdziesz w sekcji [Otwieranie oprogramowania drukarki HP \(Windows\) na stronie 16](#).
3. W oprogramowaniu drukarki, w sekcji **Print & Scan (Drukowanie i skanowanie)** kliknij opcję **Skanuj**, a następnie kliknij opcję **Skanuj dokument lub zdjęcie**.
4. W sekcji **Skanuj skróty** wybierz rodzaj skanowania, który chcesz wykonać, a następnie kliknij przycisk **Skanuj**.

---

 **UWAGA:** Ekran początkowy umożliwia przeglądanie i modyfikowanie podstawowych ustawień. Aby przejrzeć i zmodyfikować szczegółowe ustawienia, kliknij łącze **Więcej** w prawym górnym rogu okna dialogowego skanowania.

Aby uzyskać więcej informacji, zobacz [Zmiana ustawień skanowania \(Windows\) na stronie 35](#).

---

### Skanowanie oryginału z poziomu oprogramowania drukarki HP (OS X i macOS)

1. Otwórz program HP Scan.  
Program HP Scan znajduje się w folderze **Applications/HP** na najwyższym poziomie dysku twardego.
2. Kliknij opcję **Skanuj**.
3. Wybierz typ żadanego profilu skanowania i postępuj zgodnie z instrukcjami na ekranie.

### Skanowanie do wiadomości e-mail

#### Skanowanie dokumentów lub zdjęć do wiadomości e-mail z oprogramowania drukarki HP (Windows)

1. Połóż oryginał w prawym przednim rogu szyby skanera, stroną do druku w dół.
2. Otwórz oprogramowanie drukarki HP. Więcej informacji znajdziesz w sekcji [Otwieranie oprogramowania drukarki HP \(Windows\) na stronie 16](#).
3. W oprogramowaniu drukarki, w sekcji **Print & Scan (Drukowanie i skanowanie)** kliknij opcję **Skanuj**, a następnie kliknij opcję **Skanuj dokument lub zdjęcie**.
4. W sekcji **Skanuj skróty** wybierz opcję **E-mail jako PDF** lub **E-mail jako JPEG**, a następnie kliknij przycisk **Skanuj**.

---

 **UWAGA:** Ekran początkowy umożliwia przeglądanie i modyfikowanie podstawowych ustawień. Aby przejrzeć i zmodyfikować szczegółowe ustawienia, kliknij łącze **Więcej** w prawym górnym rogu okna dialogowego skanowania.

Aby uzyskać więcej informacji, zobacz [Zmiana ustawień skanowania \(Windows\) na stronie 35](#).

Jeśli wybrano opcję **Pokaż przeglądarkę po skanowaniu**, na ekranie podglądu można dokonać poprawek na zeskanowanym obrazie.

---

### Tworzenie nowego skrótu do skanowania (Windows)

Aby ułatwić skanowanie, można utworzyć własny skrót do niego. Można na przykład regularnie skanować zdjęcia i zapisywać je w formacie PNG zamiast JPEG.

1. Połóż oryginał w prawym przednim rogu szyby skanera, stroną do druku w dół.
2. Otwórz oprogramowanie drukarki HP. Więcej informacji znajdziesz w sekcji [Otwieranie oprogramowania drukarki HP \(Windows\) na stronie 16](#).
3. W oprogramowaniu drukarki, w sekcji **Print & Scan (Drukowanie i skanowanie)** kliknij opcję **Skanuj**, a następnie kliknij opcję **Skanuj dokument lub zdjęcie**.
4. Kliknij opcję **Utwórz nowy skrót do skanowania**.



5. Wpisz opisową nazwę, wybierz istniejący skrót, na podstawie którego zostanie utworzony nowy, a następnie kliknij przycisk **Utwórz**.

Jeśli na przykład tworzony jest nowy skrót dla zdjęć, wybierz opcję **Zapisz jako JPEG** albo **E-mail jako JPEG**. Powoduje to udostępnienie tych opcji do pracy z ilustracjami podczas skanowania.

6. Odpowiednio do potrzeb zmień ustawienia nowego skrótu, a następnie kliknij ikonę zapisu znajdującą się po jego prawej stronie.



**UWAGA:** Ekran początkowy umożliwia przeglądanie i modyfikowanie podstawowych ustawień. Aby przejrzeć i zmodyfikować szczegółowe ustawienia, kliknij łącze **Więcej** w prawym górnym rogu okna dialogowego skanowania.

Aby uzyskać więcej informacji, zobacz [Zmiana ustawień skanowania \(Windows\) na stronie 35](#).

## Zmiana ustawień skanowania (Windows)

Dowolne ustawienia skanowania można zmodyfikować w celu jednokrotnego użycia lub można trwale zapisać zmiany do użycia w przyszłości. Ustawienia te obejmują takie opcje, jak rozmiar i orientacja papieru, rozdzielczość skanowania, kontrast oraz położenie folderu, w którym zapisywane są zeskanowane obrazy.

1. Połóż oryginał w prawym przednim rogu szyby skanera, stroną do druku w dół.
2. Otwórz oprogramowanie drukarki HP. Więcej informacji znajdziesz w sekcji [Otwieranie oprogramowania drukarki HP \(Windows\) na stronie 16](#).
3. W oprogramowaniu drukarki, w sekcji **Print & Scan (Drukowanie i skanowanie)** kliknij opcję **Skanuj**, a następnie kliknij opcję **Skanuj dokument lub zdjęcie**.

4. Kliknij łącze **Więcej** w prawym górnym rogu okna dialogowego HP Scan.

Po prawej stronie zostanie wyświetlone okno szczegółowych ustawień. Lewa kolumna zawiera podsumowanie bieżących ustawień każdej sekcji. W prawej kolumnie można zmieniać ustawienia znajdujące się w wyróżnionej sekcji.

5. Kliknij każdą sekcję po lewej stronie okna szczegółowych ustawień, aby przejrzeć ustawienia w tej sekcji.

Większość ustawień można wyświetlać i zmieniać za pomocą menu rozwijanych.

Niektóre ustawienia oferują większą elastyczność dzięki wyświetleniu nowego okna. Są one oznaczone znakiem plus (+) po prawej stronie ustawienia. Aby wrócić do okna szczegółowych ustawień, należy zaakceptować lub odrzucić wszystkie zmiany.

6. Po zakończeniu modyfikowania ustawień wykonaj jedną z poniższych czynności.
  - Kliknij opcję **Skanuj**. Zostanie wyświetlony monit o zapisanie lub odrzucenie zmian wprowadzonych do skrótu po zakończeniu skanowania.
  - Kliknij ikonę zapisu po prawej stronie skrótu. Spowoduje to zapisanie zmian w skrócie i umożliwi ich ponowne użycie. W przeciwnym przypadku zmiany będą dotyczyły bieżącego skanowania. Kliknij przycisk **Skanuj**.



Dowiedz się więcej o korzystaniu z oprogramowania HP Scan. [Kliknij tutaj, by przejść na stronę z dodatkowymi informacjami](#). W chwili obecnej ta strona internetowa może nie być dostępna we wszystkich językach.

- Dostosuj ustawienia skanowania, takie jak typ pliku obrazu, rozdzielczość skanowania oraz poziomy kontrast.
- Skanuj do folderów sieciowych i napędów w chmurze.
- Wyświetlaj podgląd obrazów i ustawiaj ich parametry przed skanowaniem.

## Skanowanie z panelu sterowania drukarki

### Skanowanie oryginału z panelu sterowania drukarki

1. Połóż oryginał w prawym przednim rogu szyby skanera, stroną do druku w dół.
2. Dotknij opcji **Skanuj**.
3. Dotknij komputera, do którego chcesz skanować.
4. Wybierz odpowiedni typ skanowania.
5. Dotknij przycisku **OK**.

### Skanowanie za pomocą funkcji Webscan

Webscan jest funkcją wbudowanego serwera WWW pozwalającą na skanowanie zdjęć i dokumentów z drukarki do komputera za pomocą przeglądarki internetowej.

Funkcja ta jest dostępna nawet bez zainstalowanego oprogramowania drukarki na komputerze.

Aby uzyskać więcej informacji, zobacz część [Wbudowany serwer WWW na stronie 55](#).



**UWAGA:** Domyślnie funkcja Webscan jest wyłączona. Można ją włączyć przy użyciu serwera EWS.

Jeśli nie można otworzyć funkcji Webscan na serwerze EWS, mogła ona zostać wyłączona przez administratora sieci. Aby uzyskać więcej informacji, skontaktuj się z administratorem sieci lub z osobą, która skonfigurowała sieć.

### Włączanie funkcji Webscan

1. Uruchom wbudowany serwer internetowy. Więcej informacji znajdziesz w części [Wbudowany serwer WWW na stronie 55](#).
2. Kliknij kartę **Ustawienia**.
3. W sekcji **Zabezpieczenia** kliknij opcję **Ustawienia administratora**.
4. Wybierz opcję **Webscan z EWS**, aby włączyć funkcję Webscan.
5. Kliknij przycisk **Apply** (Zastosuj).

### Skanowanie przy użyciu funkcji Webscan

Podczas skanowania przy użyciu funkcji Webscan dostępne są podstawowe opcje skanowania. Aby skorzystać z dodatkowych opcji i funkcji skanowania, należy skanować z poziomu oprogramowania drukarki HP.

1. Połóż oryginał w prawym przednim rogu szyby skanera, zadrukowaną stroną w dół.
2. Uruchom wbudowany serwer internetowy. Więcej informacji znajdziesz w części [Wbudowany serwer WWW na stronie 55](#).
3. Kliknij kartę **Skanuj**.
4. Kliknij opcję **Webscan** w lewym okienku, zmień żądane ustawienia, a następnie kliknij opcję **Skanuj**.

## Wskazówki dotyczące udanego kopiowania i skanowania

Poniższe wskazówki pozwolą na udane kopiowanie i skanowanie:

- Utrzymuj szybę i tył pokrywy skanera w czystości. Skaner analizuje wszystko, co zostanie wykryte na szybie jako część obrazu.
- Umieść oryginał w prawym dolnym rogu szyby skanera, stroną zadrukowaną do dołu.
- W celu wykonania dużej kopii z małego oryginału, zeskanuj go na dysk komputera, zmień rozmiar obrazu w oprogramowaniu do skanowania, a następnie wydrukuj kopię z powiększonego obrazu.
- Jeśli chcesz zmienić rozmiar skanowania, rodzaj wyniku, rozdzielczość skanowania, rodzaj pliku, czy inne, rozpocznij skanowanie z oprogramowania drukarki.
- Aby uniknąć nieprawidłowo zeskanowanego lub brakującego tekstu, upewnij się, że jasność została właściwie ustawiona w oprogramowaniu.
- Jeśli chcesz zeskanować kilkustronicowy dokument do jednego pliku, a nie kilku, rozpocznij skanowanie za pomocą oprogramowanie drukarki zamiast wybierania **Skanuj** z wyświetlacza drukarki.

## 5 Usługi WWW

W tym rozdziale opisano następujące zagadnienia:

- [Czym są usługi WWW?](#)
- [Konfiguracja usług WWW](#)
- [Drukowanie przy użyciu aplikacji HP ePrint](#)
- [Usuwanie usług WWW](#)

### Czym są usługi WWW?

Drukarka obsługuje innowacyjne, internetowe rozwiązania, które ułatwiają uzyskiwanie dostępu do Internetu, korzystanie z dokumentów i szybkie drukowanie — wszystko to bez konieczności używania komputera.

 **UWAGA:** Aby używać tych funkcji sieci Web, drukarka musi być podłączona do Internetu. Nie można korzystać z funkcji sieci Web, jeśli drukarka jest podłączona kablem USB.

#### HP ePrint

- **HP ePrint** to darmowa usługa firmy HP pozwalająca na drukowanie dokumentów na drukarce z włączoną usługą HP ePrint w dowolnym czasie i z dowolnego miejsca. Jest to tak łatwe, jak wysłanie wiadomości e-mail na adres przypisany drukarce podczas włączania w niej usług WWW. Nie potrzeba sterowników ani specjalnego oprogramowania. Jeśli możesz wysłać wiadomość e-mail, możesz drukować z dowolnego miejsca przy użyciu usługi **HP ePrint**.

 **UWAGA:** Konto można zarejestrować w witrynie [HP Connected](#) (dostępność w niektórych krajach/regionach może być ograniczona), a następnie zalogować się, aby skonfigurować ustawienia usługi HP ePrint.

Po zarejestrowaniu konta w witrynie [HP Connected](#) (dostępność w niektórych krajach/regionach może być ograniczona), możesz zalogować się, aby wyświetlić stan zadań usługi **HP ePrint**, zarządzać kolejką usługi **HP ePrint** w drukarce, kontrolować uprawnienia użytkowników do drukowania za pomocą adresu e-mail usługi **HP ePrint** oraz uzyskać pomoc dla usługi **HP ePrint**.

### Konfiguracja usług WWW

Przed skonfigurowaniem usług WWW należy sprawdzić, czy drukarka jest podłączona do Internetu.

W celu skonfigurowania usług WWW skorzystaj z jednej z poniższych metod:

#### Konfigurowanie usług WWW przy użyciu panelu sterowania drukarki

1. Na ekranie początkowym na wyświetlaczu panelu sterowania dotknij opcji  (**Ustawienia**).
2. Dotknij opcji **Usługi WWW**.
3. Dotknij opcji **Yes** (Tak), aby wyrazić zgodę na warunki konfiguracji usług WWW.
4. Drukarka automatycznie zaktualizuje i ustawi usługi WWW.

5. Dotknij opcji **OK** po zakończeniu konfiguracji usług WWW.
6. Po podłączeniu drukarki do serwera zostanie wydrukowana strona informacyjna, a na ekranie zostanie wyświetlone podsumowanie dla usług WWW.

### Konfigurowanie usług WWW przy użyciu wbudowanego serwera WWW

1. Otwórz serwer EWS. Więcej informacji znajdziesz w części [Wbudowany serwer WWW na stronie 55](#).
2. Kliknij kartę **Usługi sieci Web**.
3. W sekcji **Ustawienia usług WWW** kliknij najpierw pozycję **Ustawienia**, później pozycję **Kontynuuj**, a następnie postępuj zgodnie z widocznymi na ekranie instrukcjami, aby zaakceptować warunki użytkowania.
4. W przypadku wyświetlenia monitu zezwól drukarce na sprawdzenie i zainstalowanie aktualizacji.

---

 **UWAGA:** Aktualizacje są automatycznie pobierane i instalowane, gdy są dostępne, a następnie drukarka zostaje uruchomiona ponownie.

 **UWAGA:** Jeśli sieć korzysta z ustawień proxy i zostanie wyświetlony monit o ich podanie, postępuj zgodnie z instrukcjami widocznymi na ekranie, aby skonfigurować serwer proxy. Jeśli nie znasz wymaganych informacji o serwerze proxy, skontaktuj się z administratorem sieci lub osobą, która skonfigurowała sieć.

---

5. Gdy drukarka jest podłączona do serwera, zostanie wydrukowany arkusz informacyjny. Aby ukończyć konfigurację, postępuj zgodnie z instrukcjami w arkuszu informacyjnym.

### Konfigurowanie usług WWW przy użyciu oprogramowania drukarki HP (Windows)

1. Otwórz oprogramowanie drukarki HP. Więcej informacji znajdziesz w [Otwieranie oprogramowania drukarki HP \(Windows\) na stronie 16](#).
2. W wyświetlonym oknie kliknij dwukrotnie opcję **Print & Scan (Drukowanie i skanowanie)**, a następnie w sekcji **Drukuj** wybierz opcję **Podłącz drukarkę do sieci**. Zostanie otwarta strona startowa drukarki (wbudowany serwer WWW).
3. Na karcie **Usługi sieci Web** kliknij opcję **Continue** (Kontynuuj) i postępuj zgodnie z instrukcjami wyświetlanymi na ekranie, aby zaakceptować warunki użytkowania.
4. W przypadku wyświetlenia monitu zezwól drukarce na sprawdzenie i zainstalowanie aktualizacji.

---

 **UWAGA:** Aktualizacje są automatycznie pobierane i instalowane, gdy są dostępne, a następnie drukarka zostaje uruchomiona ponownie.

 **UWAGA:** Jeśli sieć korzysta z ustawień proxy i zostanie wyświetlony monit o ich podanie, postępuj zgodnie z instrukcjami widocznymi na ekranie, aby skonfigurować serwer proxy. Jeśli nie znasz wymaganych informacji, skontaktuj się z administratorem sieci lub osobą, która skonfigurowała sieć.

---

5. Gdy drukarka jest podłączona do serwera, zostanie wydrukowany arkusz informacyjny. Aby ukończyć konfigurację, postępuj zgodnie z instrukcjami w arkuszu informacyjnym.

## Drukowanie przy użyciu aplikacji HP ePrint

Aby skorzystać z usługi **HP ePrint**, wykonaj następujące czynności:

- Upewnij się, że komputer lub urządzenie przenośne obsługuje połączenie z Internetem i pocztę e-mail.
- Włącz usługi WWW w drukarce. Więcej informacji znajdziesz w [Konfiguracja usług WWW na stronie 38](#).

 **WSKAZÓWKA:** Więcej informacji na temat zarządzania usługą **HP ePrint** i konfigurowania jej ustawień oraz na temat najnowszych funkcji znajduje się na stronie [HP Connected](#). Ta witryna może nie być dostępna we wszystkich krajach/regionach..

### Drukowanie dokumentów za pomocą usługi HP ePrint

1. W komputerze lub urządzeniu przenośnym otwórz aplikację poczty email.
2. Utwórz nową wiadomość e-mail i załącz plik, który chcesz wydrukować.
3. Wprowadź adres e-mail funkcji **HP ePrint** w polu „Do” wiadomości, a następnie wybierz opcję wysłania wiadomości e-mail.



 **UWAGA:** Nie wprowadzaj żadnych dodatkowych adresów w polach „Do” oraz „DW”. Serwer usługi **HP ePrint** nie zaakceptuje zadania drukowania z wieloma adresami e-mail.

### Znajdowanie adresu e-mail funkcji HP ePrint

1. Na ekranie początkowym na wyświetlaczu panelu sterowania dotknij opcji  (**Ustawienia**).
2. Dotknij opcji **Usługi WWW**.
3. Dotknij opcji **Wyświetl adres email**.

 **UWAGA:** Dotknij opcji **Drukuj info**, aby wydrukować stronę informacyjną zawierającą kod drukarki i instrukcje dostosowywania adresu e-mail drukarki.

### Wyłączanie HP ePrint



1. Na ekranie początkowym na wyświetlaczu panelu sterowania dotknij opcji  (**HP ePrint**), a następnie dotknij opcji  (**Ustawienia usług WWW**).
2. Dotknij przełącznika obok usługi **HP ePrint**, aby ją wyłączyć.

 **UWAGA:** Aby usunąć wszystkie usługi WWW, zobacz [Usuwanie usług WWW na stronie 40](#).

## Usuwanie usług WWW

Skorzystaj z poniższych instrukcji, aby usunąć usługi WWW.

### Usuwanie usług WWW przy użyciu panelu sterowania drukarki

1. Na ekranie początkowym na wyświetlaczu panelu sterowania dotknij opcji  (HP ePrint), a następnie dotknij opcji  (**Web Services Settings (Ustawienia usług WWW)**).
2. dotknij **Usuń usługi WWW**.

### Usuwanie usług WWW przy użyciu wbudowanego serwera WWW

1. Otwórz serwer EWS. Aby uzyskać więcej informacji, zob. [Wbudowany serwer WWW na stronie 55](#).
2. Kliknij kartę **Usługi WWW**, a następnie kliknij **Usuń usługi WWW** w części **Ustawienia usług WWW**.
3. Kliknij **Usuń usługi WWW**.
4. Kliknij przycisk **Tak**, aby usunąć usługi WWW z drukarki.

## 6 Praca z pojemnikami z tuszem

- [Informacje na temat pojemników z tuszem i głowicy drukującej](#)
- [Sprawdzanie poziomu tuszu w pojemnikach](#)
- [Wymiana pojemników](#)
- [Pozostałe pojemniki z tuszem](#)
- [Korzystanie z trybu jednego pojemnika](#)
- [Przechowywanie materiałów eksploatacyjnych](#)
- [Cartridge warranty information](#)

### Informacje na temat pojemników z tuszem i głowicy drukującej

Następujące wskazówki mogą pomóc w utrzymaniu pojemników HP we właściwym stanie technicznym oraz zapewnieniu stałej jakości wydruków.

- Instrukcje w tym podręczniku dotyczą wymiany pojemników z tuszem, a nie pierwszej instalacji.
- Pojemniki z tuszem przechowuj zamknięte w oryginalnym opakowaniu aż do momentu użycia.
- Upewnij się, że drukarka została prawidłowo wyłączona. Więcej informacji znajdziesz w [Wyłączanie drukarki na stronie 17](#).
- Pojemniki z tuszem przechowuj w temperaturze pokojowej (15–35°C).
- Nie czyść głowicy drukującej z tuszem, jeśli nie zachodzi taka potrzeba. Niepotrzebne czyszczenie powoduje utratę tuszu oraz skraca trwałość pojemników.
- Z pojemnikami należy postępować ostrożnie. Upuszczanie, potrząsanie lub nieostrożne obchodzenie się z pojemnikami podczas instalacji może powodować tymczasowe problemy z drukowaniem.
- Jeśli przewożysz drukarkę, wykonaj następujące czynności, aby uniknąć wycieku tuszu z drukarki lub innych uszkodzeń drukarki:
  - Pamiętaj, aby wyłączać drukarkę za pomocą przycisku  (Zasilanie). Przed odłączeniem drukarki zaczekaj, aż ucichną wszystkie dźwięki wskazujące na ruch wewnątrz urządzenia.
  - Sprawdź, czy pojemniki są zainstalowane w urządzeniu.
  - Drukarka musi być przewożone na płask. Nie wolno jej umieszczać na boku, tyle, przodzie lub górnej powierzchni.

#### Tematy pokrewne

- [Sprawdzanie poziomu tuszu w pojemnikach na stronie 41](#)

### Sprawdzanie poziomu tuszu w pojemnikach

Szacowane poziomy atramentu można sprawdzić przy użyciu oprogramowania drukarki, jej panelu sterowania lub aplikacji HP Smart.

## Sprawdzanie szacowanego poziomu tuszu z panelu sterowania

- ▲ Na ekranie początkowym dotknij opcji  (**Tusz**), aby sprawdzić szacunkowe poziomy tuszu.

## Aby sprawdzić poziomy tuszu za pomocą oprogramowania drukarki (Windows)



1. Otwórz oprogramowanie drukarki HP.
2. Uruchom aplikację oprogramowanie drukarki i kliknij opcję **Estimated Levels** (Szacunkowe poziomy atramentu).

## Aby sprawdzić poziomy atramentu za pomocą oprogramowania HP oprogramowanie drukarki (OS X i macOS)



1. Otwórz program HP Utility.  
 **UWAGA:** Narzędzie HP Utility znajduje się w folderze **HP** w folderze **Aplikacje**.
2. Wybierz HP DeskJet Ink Advantage 5000 series z listy urządzeń zlokalizowanej po lewej stronie okna.
3. Kliknij przycisk **Stan materiałów**.  
Zostaną wyświetlone szacunkowe poziomy tuszu.
4. Kliknij przycisk **Wszystkie ustawienia**, aby powrócić do okna **Informacje i pomoc techniczna**.

## Sprawdzanie poziomu tuszu za pomocą aplikacji HP Smart

- ▲ Uruchom aplikację HP Smart w urządzeniu mobilnym. Szacunkowe poziomy tuszu w drukarce są wyświetlane w górnej części ekranu obok rysunku drukarki.

-  **UWAGA:** Wskazania i ostrzeżenia o poziomie tuszu są tylko szacunkowe i pozwalają na planowanie zapotrzebowania na tusz. Gdy pojawi się ostrzeżenie o niskim poziomie tuszu, postaraj się zaopatrzyć w zamienną kasetę, aby uniknąć opóźnień w drukowaniu. Kaset z tuszem nie trzeba wymieniać do czasu spadku jakości wydruku.
-  **UWAGA:** Jeśli został zainstalowany napełniany lub regenerowany pojemnik z tuszem, lub gdy pojemnik był używany w innej drukarce, wskaźnik poziomu tuszu może być niedokładny lub niedostępny.
-  **UWAGA:** Tusz z pojemników jest wykorzystywany na szereg sposobów w procesie drukowania, w tym w procesie inicjalizacji, który przygotowuje drukarkę i pojemniki do drukowania, oraz w procesie serwisowania głowicy, który utrzymuje czystość dysz i prawidłowy przepływ atramentu. Dodatkowo po zakończeniu korzystania z pojemnika pozostaje w nim niewielka ilość tuszu. Aby uzyskać więcej informacji, zob. [www.hp.com/go/inkusage](http://www.hp.com/go/inkusage).

## Wymiana pojemników

-  **UWAGA:** Aby uzyskać więcej informacji na temat recyklingu zużytych materiałów eksploatacyjnych, zobacz część [Program recyklingu materiałów eksploatacyjnych do drukarek atramentowych firmy HP na stronie 94](#).
- Jeśli nie masz zamiennych pojemników z tuszem do drukarki, patrz [Pozostałe pojemniki z tuszem na stronie 44](#).
-  **UWAGA:** Obecnie niektóre części strony internetowej firmy HP są dostępne tylko w języku angielskim.
-  **UWAGA:** Nie wszystkie pojemniki są dostępne w każdym kraju/regionie.



## Wymiana pojemników z tuszem

1. Sprawdź, czy urządzenie ma zasilanie.
2. Wyjmij zużyty pojemnik.
  - a. Otwórz drzwiczki dostępne.

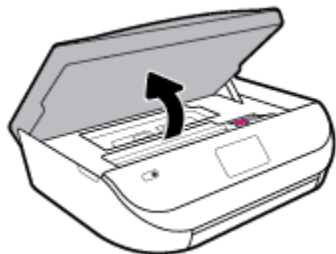

- b. Otwórz zatrzask w gnieździe pojemnika z atramentem. Następnie wyjmij pojemnik z atramentem z gniazda.

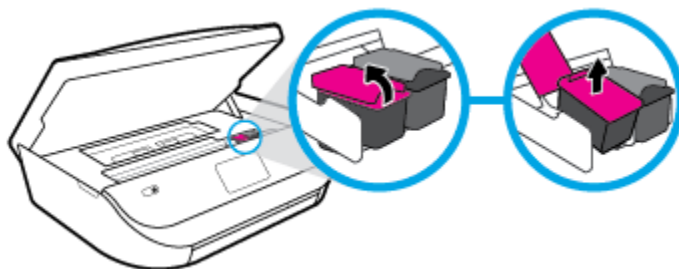

3. Włóż nowy pojemnik.
  - a. Wyjmij pojemnik z opakowania

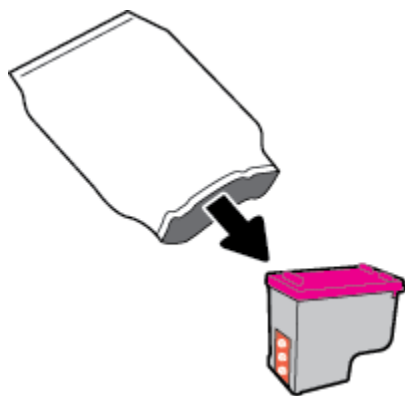

- b. Zdejmij plastikową taśmę, ciągnąc za końcówkę.

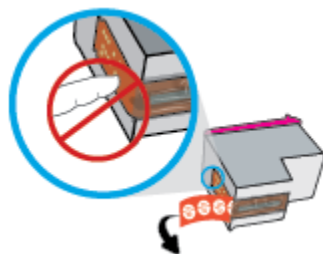

- c. Wsuń nowy pojemnik do gniazda i zamknij zatrzask, aż usłyszysz kliknięcie.

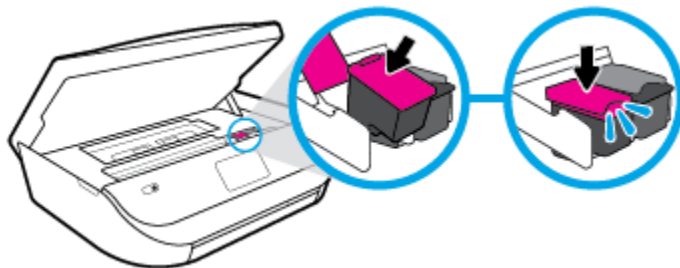

4. Zamknij drzwiczki pojemników z tuszem.

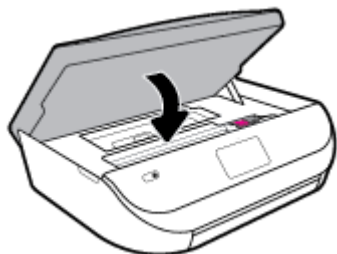

 **UWAGA:** W urządzeniu HP oprogramowanie drukarki jest sygnalizowana potrzeba wyrównania pojemników z tuszem podczas drukowania dokumentu po zainstalowaniu nowego pojemnika z tuszem.

## Pozostałe pojemniki z tuszem

Aby zamówić pojemniki z tuszem, przejdź do strony [www.hp.com](http://www.hp.com) (obecnie niektóre części strony internetowej firmy HP są dostępne tylko w języku angielskim). Zamawianie kaset drukujących przez Internet nie jest dostępne we wszystkich krajach/regionach. W przypadku wielu krajów podane zostały jednak informacje na temat składania zamówień przez telefon, lokalizacji najbliższych sklepów lub drukowania listy zakupów. Można także odwiedzić stronę [www.hp.com/buy/supplies](http://www.hp.com/buy/supplies), aby uzyskać informacje na temat kupowania produktów HP w danym kraju.

Używaj wyłącznie zamiennych pojemników o tym samym numerze pojemnika, co właśnie wymieniany. Numer pojemnika z tuszem można znaleźć w następujących miejscach:

- Na wbudowanym serwerze internetowym, klikając kartę **Narzędzia**, a następnie klikając opcję **Supply Status** (Stan materiałów) w sekcji **Product Information** (Informacje o produkcie). Więcej informacji: [Wbudowany serwer WWW na stronie 55](#).
- Na etykiecie pojemnika, który wymieniasz.
- Na naklejce wewnątrz drukarki. Aby odnaleźć naklejkę, otwórz drzwiczki dostępu do pojemników.
- W aplikacji HP Smart. Aby uzyskać szczegółowe informacje, wyświetl stronę [www.support.hp.com](http://www.support.hp.com), a następnie wyszukaj HP Smart.

 **UWAGA:** Początkowego pojemnika dostarczonego z drukarką nie można zakupić osobno.

## Korzystanie z trybu jednego pojemnika

Tryb pojedynczego pojemnika umożliwia pracę urządzenia HP DeskJet Ink Advantage 5000 series z wykorzystaniem tylko jednego pojemnika z tuszem. Tryb jednego pojemnika z tuszem jest inicjowany po wyjęciu pojemnika z tuszem z karetki. Podczas pracy w trybie jednego pojemnika drukarka może kopiować dokumenty i zdjęcia oraz drukować zadania wysłane z komputera.

 **UWAGA:** Gdy urządzenie HP DeskJet Ink Advantage 5000 series działa w trybie jednego pojemnika, na wyświetlaczu drukarki jest wyświetlany komunikat. Jeśli komunikat jest wyświetlany, gdy w drukarce są zainstalowane dwa pojemniki z tuszem, należy sprawdzić, czy z obu pojemników została usunięta plastikowa taśma ochronna. W przypadku gdy styki pojemnika z tuszem są zakryte taśmą ochronną, drukarka nie może wykryć, czy pojemnik z tuszem jest zainstalowany.

### Wyłączenie trybu jednej kasety

- W celu zakończenia pracy w trybie jednego pojemnika z tuszem należy zainstalować w urządzeniu HP DeskJet Ink Advantage 5000 series dwa pojemniki z tuszem.

## Przechowywanie materiałów eksploatacyjnych

Pojemniki z tuszem można pozostawić w drukarce przez dłuższy czas. Aby jednak zapewnić optymalny stan pojemnika z tuszem, należy wyłączać drukarkę we właściwy sposób, kiedy nie jest używana. Więcej informacji znajdziesz w [Wyłączanie drukarki na stronie 17](#).

## Cartridge warranty information

Gwarancja na pojemniki z tuszem HP obowiązuje wówczas, gdy są one stosowane w przeznaczonej do tego celu drukarce HP. Gwarancja ta nie obejmuje pojemników z tuszem HP, które zostały ponownie napełnione, odnowione, niewłaściwie użyte lub przerobione.

W okresie obowiązywania gwarancji pojemnik z atramentem podlega takiej gwarancji dopóty, dopóki tusz HP nie wyczerpał się i nie przekroczono daty wygaśnięcia gwarancji. Datę końca gwarancji w formacie RRRR/MM/DD można znaleźć na pojemniku z atramentem, jak pokazano poniżej:

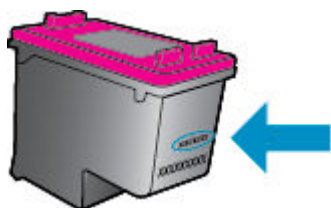

Warunki ograniczonej gwarancji HP znajdują się w drukowanej dokumentacji dołączonej do urządzenia.

# 7 Konfiguracja sieci

Dodatkowe ustawienia zaawansowane są dostępne na stronie startowej drukarki (wbudowany serwer WWW lub EWS). Więcej informacji znajdziesz w [Wbudowany serwer WWW na stronie 55](#).

W tym rozdziale opisano następujące zagadnienia:

- [Konfiguracja drukarki do komunikacji bezprzewodowej](#)
- [Zmiana ustawień sieci](#)
- [Korzystanie z usługi Wi-Fi Direct](#)

## Konfiguracja drukarki do komunikacji bezprzewodowej

- [Przed rozpoczęciem](#)
- [Konfiguracja drukarki w sieci bezprzewodowej](#)
- [Zmiana rodzaju połączenia](#)
- [Testowanie połączenia bezprzewodowego](#)
- [Włączanie i wyłączanie funkcji sieci bezprzewodowej drukarki](#)



**UWAGA:** Jeśli podczas podłączania drukarki wystąpią problemy, zobacz [Problemy z siecią i połączeniem na stronie 73](#).



**WSKAZÓWKA:** Więcej informacji na temat bezprzewodowego konfigurowania i używania drukarki można znaleźć w Centrum drukowania bezprzewodowego HP ( [www.hp.com/go/wirelessprinting](http://www.hp.com/go/wirelessprinting) ).

**WSKAZÓWKA:** Aplikacja HP Smart pozwala skonfigurować drukarki w sieci bezprzewodowej. Aby uzyskać dodatkowe informacje dotyczące pobierania aplikacji, patrz [Korzystanie z aplikacji HP Smart do drukowania, skanowania i rozwiązywania problemów za pomocą urządzenia z systemem iOS, Android lub Windows 10 na stronie 17](#).

### Przed rozpoczęciem

Wykonaj poniższe czynności:

- Sieć bezprzewodowa jest skonfigurowana i działa prawidłowo.
- Drukarka i komputery z niej korzystające znajdują się w tej samej sieci (podsieci).

Podczas podłączania drukarki może zostać wyświetlony monit o wprowadzenie nazwy sieci bezprzewodowej (SSID) i hasła:

- Nazwa sieci bezprzewodowej to nazwa posiadanej sieci.
- Hasło sieci bezprzewodowej uniemożliwia innym osobom połączenie z siecią bezprzewodową bez zezwolenia. Zależnie od wymaganego poziomu zabezpieczeń sieć bezprzewodowa może być zabezpieczona hasłem WPA lub kluczem WEP.

Jeśli nazwa sieci lub klucz zabezpieczający nie zostały zmienione od czasu konfiguracji sieci, możesz czasami odnaleźć je na spodzie lub z boku routera bezprzewodowego.

Jeśli nie możesz odnaleźć nazwy sieci lub hasła zabezpieczającego, albo nie pamiętasz tych informacji, skorzystaj z dokumentacji dostarczonej z komputerem lub routerem bezprzewodowym. Jeśli wciąż nie możesz odnaleźć tych informacji, skontaktuj się z administratorem sieci lub osobą, która skonfigurowała sieć bezprzewodową.

## Konfiguracja drukarki w sieci bezprzewodowej

### Ustawianie z poziomu panelu sterowania drukarki

Użyj Kreatora konfiguracji łącza bezprzewodowego dostępnego na wyświetlaczu panelu sterowania drukarki, aby skonfigurować komunikację bezprzewodową.



**UWAGA:** Przed kontynuowaniem zapoznaj się z listą w sekcji [Przed rozpoczęciem na stronie 46](#).

1. Na ekranie początkowym na wyświetlaczu panelu sterowania dotknij opcji ( **Sieć bezprzewodowa** ).
2. Dotknij opcji ( **Ustawienia** ).
3. Dotknij opcji **Kreator konfiguracji łącza bezprzewodowego** lub **Wi-Fi Protected Setup**.
4. Postępuj zgodnie z instrukcjami na wyświetlaczu, aby zakończyć instalację.

Jeśli drukarka jest już używana z innym rodzajem połączenia, np. USB, postępuj zgodnie z instrukcjami w części [Zmiana rodzaju połączenia na stronie 47](#), aby skonfigurować drukarkę w sieci bezprzewodowej.

### Konfiguracja przy użyciu aplikacji HP Smart

Aplikacja HP Smart pozwala skonfigurować drukarkę w sieci bezprzewodowej. Z aplikacji HP Smart można korzystać na urządzeniach z systemem iOS, Android oraz Windows. Aby uzyskać informacje dotyczące tej aplikacji, patrz [Korzystanie z aplikacji HP Smart do drukowania, skanowania i rozwiązywania problemów za pomocą urządzenia z systemem iOS, Android lub Windows 10 na stronie 17](#).

1. W przypadku korzystania z urządzenia mobilnego z systemem iOS lub Android, upewnij się, że włączona jest opcja Bluetooth. (Aplikacja HP Smart korzysta z Bluetooth do przyspieszania i ułatwiania procesu konfiguracji na urządzeniach mobilnych z systemem iOS i Android).



**UWAGA:** Aplikacja HP Smart korzysta z Bluetooth tylko do konfigurowania drukarki. Drukowanie z użyciem Bluetooth nie jest obsługiwane.

2. Otwórz aplikację HP Smart.
3. **Windows:** Na ekranie głównym kliknij lub dotknij polecenie **Setup a new printer** (Skonfiguruj nową drukarkę), a następnie postępuj zgodnie z instrukcjami wyświetlanymi na ekranie, aby dodać drukarkę do sieci.

**iOS/Android:** Na ekranie głównym dotknij ikonę z symbolem plus, a następnie dotknij polecenie **Add Printer** (Dodaj drukarkę). Postępuj zgodnie z instrukcjami wyświetlanymi na ekranie, aby dodać drukarkę do sieci.

## Zmiana rodzaju połączenia

Po zainstalowaniu oprogramowania drukarki HP i podłączeniu drukarki do komputera lub do sieci możesz użyć oprogramowania do zmiany typu połączenia (np. z połączenia USB na połączenie bezprzewodowe).

## Zmiana z połączenia USB na połączenie bezprzewodowe (Windows)

Przed kontynuowaniem zapoznaj się z listą w sekcji [Przed rozpoczęciem na stronie 46](#).

1. Otwórz oprogramowanie drukarki HP. Więcej informacji znajdziesz w sekcji [Otwieranie oprogramowania drukarki HP \(Windows\) na stronie 16](#).
2. Kliknij menu **Narzędzia**.
3. Kliknij opcję **Konfiguracja i oprogramowanie urządzenia**.
4. Wybierz opcję **Convert a USB connected device to wireless** (Zamień drukarkę podłączoną przez USB na bezprzewodową). Postępuj zgodnie z instrukcjami wyświetlanymi na ekranie.

## Zmiana metody połączenia z połączenia przez USB na połączenie przez sieć bezprzewodową przy użyciu aplikacji HP Smart na komputerze z systemem Windows 10 (Windows)

1. Najpierw sprawdź, czy komputer i drukarka spełniają następujące wymagania:
  - Drukarka jest podłączona do komputera kablem USB.
  - Komputer jest połączony z siecią bezprzewodową.
2. Otwórz aplikację HP Smart. Aby uzyskać informacje na temat uruchamiania aplikacji na komputerze z systemem Windows 10, patrz [Korzystanie z aplikacji HP Smart do drukowania, skanowania i rozwiązywania problemów za pomocą urządzenia z systemem iOS, Android lub Windows 10 na stronie 17](#).
3. Sprawdź, czy drukarka jest wybrana.

---

 **WSKAZÓWKA:** Aby wybrać inną drukarkę, kliknij ikonę drukarki na pasku narzędzi po lewej stronie ekranu, a następnie wybierz opcję **Select a Different Printer** (Wybierz inną drukarkę) w celu wyświetlenia dostępnych drukarek.

---

4. Kliknij opcję **Learn More** (Dowiedz się więcej), gdy w górnej części ekranu głównego aplikacji zobaczysz komunikat „Make printing easier by connecting your printer wirelessly” (Uproszczenie procesu drukowania przez połączenie drukarki bezprzewodowo).

## Zmiana z połączenia USB na połączenie bezprzewodowe (OS X i macOS)

1. Odłącz kabel USB od drukarki.
2. Przywróć w drukarce domyślne ustawienia sieci. Więcej informacji znajdziesz w [Przywracanie oryginalnych ustawień fabrycznych na stronie 79](#).
3. Pobierz najnowszą wersję narzędzia HP Easy Start z witryny [123.hp.com](http://123.hp.com).
4. Otwórz program HP Easy Start i postępuj zgodnie z instrukcjami na ekranie, aby połączyć drukarkę.

 Dowiedz się, jak zmienić połączenie USB na bezprzewodowe. [Kliknij tutaj, by przejść online i uzyskać dodatkowe informacje](#). — w chwili obecnej ta strona internetowa może nie być dostępna we wszystkich językach.

## Zmiana z połączenia bezprzewodowego na połączenie USB (Windows)

- ▲ Podłącz drukarkę do komputera za pomocą kabla USB. Ten port USB znajduje się z tyłu urządzenia. Aby znaleźć jego położenie, patrz [Widok z tyłu na stronie 6](#).



## Zmiana z połączenia bezprzewodowego na połączenie USB (OS X i macOS)

1. Otwórz program **Preferencje systemowe**.
2. Kliknij opcję **Drukarki i skanery**.
3. Wybierz w lewym okienku swoją drukarkę i kliknij - na dole listy. Wykonaj tę czynność dla pozycji faksu, jeśli taka istnieje dla bieżącego połączenia.
4. Podłącz kabel USB do komputera i drukarki.
5. Kliknij znak + poniżej listy drukarek, po lewej stronie.
6. Wybierz nową drukarkę USB z listy.
7. Wybierz nazwę modelu drukarki z menu podręcznego **Użyj**.
8. Kliknij **Dodaj**.

## Testowanie połączenia bezprzewodowego



Wydrukuj raport z testu sieci bezprzewodowej, aby uzyskać informacje na temat połączenia bezprzewodowego drukarki. Raport z testu sieci bezprzewodowej zawiera informacje na temat stanu drukarki, adresu sprzętowego (MAC) i adresu IP. W przypadku problemu z siecią bezprzewodową lub niepowodzenia podczas próby połączenia raport z testu połączenia bezprzewodowego zawiera także informacje diagnostyczne. Jeśli drukarka jest podłączona do sieci, raport z testu podaje informacje na temat ustawień sieciowych.

Drukowanie raportu z testu sieci bezprzewodowej

1. Na ekranie początkowym na wyświetlaczu panelu sterowania dotknij opcji  (**Sieć bezprzewodowa**), a następnie  (**Ustawienia**).
2. Dotknij opcji **Drukuj raport**.
3. Dotknij opcji **Raport z testu połączenia bezprzewodowego**.

## Włączanie i wyłączanie funkcji sieci bezprzewodowej drukarki

Niebieski wskaźnik sieci bezprzewodowej na panelu sterowania drukarki świeci się, gdy funkcja komunikacji bezprzewodowej w drukarce jest włączona.

1. Na ekranie początkowym na wyświetlaczu panelu sterowania dotknij opcji  (**Sieć bezprzewodowa**), a następnie  (**Ustawienia**).
2. Dotknij przełącznika obok opcji **Bezprzewodowe**, aby włączyć lub wyłączyć funkcje bezprzewodowe.

## Zmiana ustawień sieci

Za pomocą panelu sterowania można skonfigurować i zarządzać połączeniem bezprzewodowym drukarki oraz wykonywać szereg operacji zarządzania siecią. Obejmuje to przeglądanie i zmianę ustawień sieciowych, przywracanie domyślnych ustawień sieciowych oraz włączanie i wyłączanie funkcji komunikacji bezprzewodowej.



---

 **OSTROŻNIE:** Dla wygody użytkownika udostępniono ustawienia sieciowe. Mimo to niektóre ustawienia (takie jak szybkość łącza, adres IP, brama domyślna i ustawienia zapory) powinny być zmieniane tylko przez zaawansowanych użytkowników.

---

## Drukowanie ustawień sieci

Wykonaj jedną z następujących czynności:



- Na ekranie początkowym na wyświetlaczu panelu sterowania dotknij opcji  (Komunikacja bezprzewodowa), aby wyświetlić ekran stanu sieci. Dotknij opcji **Drukuj info**, aby wydrukować stronę konfiguracji sieci.
- Na ekranie początkowym na wyświetlaczu panelu sterowania drukarki dotknij opcji  (**Ustawienia**), dotknij opcji **Narzędzia**, a następnie dotknij opcji **Raport konfiguracji sieci**.

## Zmiana ustawień IP

Domyślnym ustawieniem IP jest **Automatyczny**, które powoduje automatyczne ustawienie adresu IP. Jeżeli jesteś użytkownikiem zaawansowanym i chcesz użyć innych ustawień (np. adres IP, maska podsieci lub brama domyślna), możesz zmienić je ręcznie.

 **WSKAZÓWKA:** Przed ręcznym ustawieniem adresu IP zaleca się podłączenie drukarki do sieci przy użyciu trybu automatycznego. Umożliwi to routerowi skonfigurowanie innych wymaganych ustawień drukarki, np. maskę podsieci, bramę domyślną czy adres serwera DNS.

 **OSTROŻNIE:** Uważaj podczas ręcznego ustawiania adresu IP. Jeśli wprowadzisz nieprawidłowy adres IP w trakcie instalacji, elementy sieciowe nie będą mogły połączyć się z drukarką.

1. Na ekranie początkowym na wyświetlaczu panelu sterowania dotknij opcji  (**Wireless (Bezprzewodowe)**), a następnie  (**Ustawienia**).
2. Dotknij opcji **Ustawienia zaawansowane**.
3. Dotknij opcji **Ustawienia IP**.  
Zostanie wyświetlony komunikat z ostrzeżeniem, że zmiana adresu IP spowoduje usunięcie drukarki z sieci.
4. Dotknij opcji **OK**, aby kontynuować.
5. Opcja **Automatycznie** jest domyślnie wybrana. Aby zmienić ustawienia ręcznie, dotknij **Ręcznie**, a następnie wprowadź odpowiednie informacje w następujących ustawieniach:
  - **Adres IP**
  - **Maska podsieci**
  - **Brama domyślna**
  - **Adres DNS**
6. Wprowadź zmiany, a następnie dotknij opcji **Zastosuj**.

## Korzystanie z usługi Wi-Fi Direct

Dzięki funkcji Wi-Fi Direct możesz drukować bezprzewodowo z komputera, smartfona, tabletu lub innego urządzenia obsługującego łączność bezprzewodową, przy czym nie musisz nawiązywać połączenia z istniejącą siecią Wi-Fi.



### Wskazówki dotyczące korzystania z funkcji Wi-Fi Direct

- Upewnij się, że w komputerze lub urządzeniu przenośnym jest zainstalowane wymagane oprogramowanie.



- Jeśli korzystasz z komputera, sprawdź, czy zostało zainstalowane oprogramowanie drukarki HP.  
Jeśli na komputerze nie zainstalowano oprogramowania drukarki HP, najpierw nawiąż połączenie z siecią Wi-Fi Direct, a następnie zainstaluj to oprogramowanie. Wybierz opcję **Bezprzewodowe**, gdy oprogramowanie drukarki wyświetli pytanie o typ połączenia.
- Jeśli korzystasz z urządzenia przenośnego, sprawdź, czy została zainstalowana zgodna aplikacja do drukowania. Aby uzyskać więcej informacji na temat drukowania bezprzewodowego, odwiedź stronę [www.hp.com/global/us/en/eprint/mobile\\_printing\\_apps.html](http://www.hp.com/global/us/en/eprint/mobile_printing_apps.html).
- Sprawdź, czy funkcja Wi-Fi Direct w drukarce jest włączona.
- Z tego samego połączenia przy użyciu funkcji Wi-Fi Direct może korzystać do pięciu komputerów i urządzeń przenośnych jednocześnie.
- Funkcji Wi-Fi Direct można również używać, gdy drukarka jest połączona z komputerem za pomocą kabla USB lub z siecią za pomocą połączenia bezprzewodowego.
- Za pomocą funkcji Wi-Fi Direct komputer, urządzenie przenośne ani drukarka nie może się łączyć z Internetem.

### Włączanie funkcji Wi-Fi Direct



1. Na ekranie początkowym na wyświetlaczu panelu sterowania dotknij opcji  (Wi-Fi Direct).
2. Dotknij opcji  ( **Ustawienia** ).
3. Jeśli na wyświetlaczu widać, że dla funkcji Wi-Fi Direct wybrano ustawienie **Wył.**, dotknij przełącznik obok opcji **Wi-Fi Direct**, aby ją włączyć.

---

 **WSKAZÓWKA:** Funkcję Wi-Fi Direct można także włączyć z poziomu serwera EWS. Aby uzyskać więcej informacji na temat uruchamiania wbudowanego serwera WWW, patrz rozdział [Wbudowany serwer WWW na stronie 55](#).

---

### Zmiana metody połączenia

1. Na ekranie początkowym na wyświetlaczu panelu sterowania dotknij opcji  (Wi-Fi Direct).
2. Dotknij opcji  ( **Ustawienia** ).
3. Dotknij opcji **Connection Method** (Metoda połączenia), a następnie wybierz **Automatic** (Automatyczna) lub **Manual** (Ręczna).

### Drukowanie z urządzenia przenośnego wyposażonego w możliwości komunikacji bezprzewodowej, które obsługuje funkcję Wi-Fi Direct

Upewnij się, że na urządzeniu przenośnym zainstalowana jest najnowsza wersja modułu dodatkowego HP Print Service. Ten moduł dodatkowy można pobrać z serwisu aplikacji Google Play.

1. Upewnij się, że na drukarce została włączona funkcja Wi-Fi Direct.
2. Włącz funkcję Wi-Fi Direct w urządzeniu przenośnym. Więcej informacji na ten temat znajduje się w dokumentacji dostarczonej z urządzeniem przenośnym.

3. W urządzeniu przenośnym wybierz dokument z aplikacji umożliwiającej drukowanie, a następnie wybierz opcję jego wydrukowania.

Zostanie wyświetlona lista dostępnych drukarek.

4. Z listy dostępnych drukarek wybierz nazwę funkcji Wi-Fi Direct, na przykład DIRECT-\*\*- HP DeskJet Ink Advantage 5000 series (gdzie \*\* to unikatowe znaki identyfikujące używaną drukarkę), aby podłączyć urządzenie przenośne.

Jeśli urządzenie mobilne nie połączy się z drukarką w sposób automatyczny, wykonaj instrukcje wyświetlane na panelu sterowania drukarki w celu nawiązania połączenia z nią. Jeśli na panelu sterowania drukarki zostanie wyświetlony kod PIN, wprowadź kod PIN w urządzeniu mobilnym.

Gdy urządzenie mobilne pomyślnie połączy się z drukarką, drukarka zacznie drukować.

### Drukowanie z urządzenia przenośnego wyposażonego w możliwości komunikacji bezprzewodowej, które nie obsługuje funkcji Wi-Fi Direct

Upewnij się, że na urządzeniu przenośnym jest zainstalowana zgodna aplikacja do drukowania. Aby uzyskać więcej informacji, odwiedź stronę [www.hp.com/global/us/en/eprint/mobile\\_printing\\_apps.html](http://www.hp.com/global/us/en/eprint/mobile_printing_apps.html).

1. Upewnij się, że na drukarce została włączona funkcja Wi-Fi Direct.
2. Włącz połączenie Wi-Fi w urządzeniu przenośnym. Więcej informacji na ten temat znajduje się w dokumentacji dostarczonej z urządzeniem przenośnym.



**UWAGA:** Jeśli urządzenie przenośne nie obsługuje połączeń Wi-Fi, nie będzie można korzystać z funkcji Wi-Fi Direct.

3. Podłącz urządzenie przenośne do nowej sieci. Postępuj według normalnych procedur podłączania do nowej sieci bezprzewodowej lub punktu dostępowego typu hotspot. Wybierz nazwę Wi-Fi Direct z listy wykrytych sieci bezprzewodowych, np. DIRECT-\*\*- HP DeskJet Ink Advantage 5000 series (gdzie \*\* to unikatowe znaki identyfikujące drukarkę).

Po wyświetleniu monitu podaj hasło funkcji Wi-Fi Direct.



**UWAGA:** Aby uzyskać hasło aplikacji Wi-Fi Direct, na ekranie początkowym na wyświetlaczu panelu sterowania dotknij opcji  (Wi-Fi Direct).

4. Wydrukuj dokument.

### Drukowanie z komputera z funkcją komunikacji bezprzewodowej (Windows)

1. Upewnij się, że na drukarce została włączona funkcja Wi-Fi Direct.
2. Włącz połączenie Wi-Fi w komputerze. Więcej informacji na ten temat znajduje się w dokumentacji dostarczonej z komputerem.



**UWAGA:** Jeśli komputer nie obsługuje połączeń Wi-Fi, nie będzie można korzystać z funkcji Wi-Fi Direct.

3. Podłącz komputer do nowej sieci. Postępuj według normalnych procedur podłączania do nowej sieci bezprzewodowej lub punktu dostępowego typu hotspot. Wybierz nazwę Wi-Fi Direct z listy wykrytych sieci bezprzewodowych, np. DIRECT-\*\*- HP DeskJet Ink Advantage 5000 series (gdzie \*\* to unikatowe znaki identyfikujące drukarkę).

Po wyświetleniu monitu podaj hasło funkcji Wi-Fi Direct.



**UWAGA:** Aby uzyskać hasło aplikacji Wi-Fi Direct, na ekranie początkowym na wyświetlaczu panelu sterowania dotknij opcji  (Wi-Fi Direct).

4. Przejdź do kroku 5, jeśli drukarka została zainstalowana i podłączona do komputera za pośrednictwem sieci bezprzewodowej. Jeśli drukarka została zainstalowana i połączona z komputerem przy użyciu kabla USB, postępuj zgodnie z poniższymi wskazówkami, aby zainstalować oprogramowanie drukarki przy użyciu połączenia Wi-Fi Direct.
  - a. Otwórz oprogramowanie drukarki HP. Więcej informacji znajdziesz w sekcji [Otwieranie oprogramowania drukarki HP \(Windows\) na stronie 16](#).
  - b. Kliknij opcję **Narzędzia**.
  - c. Kliknij opcję **Konfiguracja i oprogramowanie urządzenia**, a następnie wybierz opcję **Podłącz nowe urządzenie**.

---

 **UWAGA:** Jeśli drukarka była wcześniej zainstalowana przez USB, a teraz należy połączyć ją za pomocą funkcji Wi-Fi Direct, nie wybieraj opcji **Convert a USB connected device to wireless** (Konwertuj połączenie urządzenia z USB na bezprzewodowe).

---

  - d. Po wyświetleniu ekranu oprogramowania **Opcje połączenia** wybierz opcję **Bezprzewodowe**.
  - e. Wybierz drukarkę HP z listy wykrytych drukarek.
  - f. Postępuj zgodnie z instrukcjami wyświetlanymi na ekranie.
5. Wydrukuj dokument.

#### Drukowanie z komputera z funkcją komunikacji bezprzewodowej (OS X i macOS)

1. Upewnij się, że na drukarce została włączona funkcja Wi-Fi Direct.
2. Włącz funkcję Wi-Fi w komputerze.

Aby uzyskać więcej informacji, zobacz dokumentację dostarczoną przez firmę Apple.
3. Kliknij ikonę Wi-Fi i wybierz nazwę funkcji Wi-Fi Direct, na przykład DIRECT-\*\*- HP DeskJet Ink Advantage 5000 series (gdzie \*\* to unikatowe znaki identyfikujące Twoją drukarkę).

Jeśli funkcja Wi-Fi Direct jest włączona z zabezpieczeniami, wprowadź hasło po wyświetleniu monitu.
4. Dodaj drukarkę.
  - a. Otwórz program **Preferencje systemowe**.
  - b. W zależności od systemu operacyjnego kliknij opcję **Drukarki i skanery**.
  - c. Kliknij znak + poniżej listy drukarek, po lewej stronie.
  - d. Wybierz drukarkę z listy wykrytych drukarek (w prawej kolumnie obok nazwy drukarki jest wyświetlany wyraz „Bonjour”) i kliknij przycisk **Dodaj**.

 [Kliknij tutaj](#), aby przejść do rozwiązywania problemów online dla funkcji Wi-Fi Direct lub uzyskać więcej pomocy dotyczącej konfigurowania funkcji Wi-Fi Direct. W chwili obecnej ta strona internetowa może nie być dostępna we wszystkich językach.

---

## 8 Narzędzia zarządzania drukarką

W tym rozdziale opisano następujące zagadnienia:

- [Aplikacja HP Smart](#)
- [Przybornik \(Windows\)](#)
- [Narzędzie HP Utility \(OS X i macOS\)](#)
- [Wbudowany serwer WWW](#)

### Aplikacja HP Smart

W aplikacji HP Smart można wyświetlić bieżące informacje o drukarce i zaktualizować ustawienia drukarki. Można wyświetlić stan atramentu oraz informacje o drukarce i sieci. Można także drukować raporty diagnostyczne, uzyskać dostęp do narzędzi do kontroli jakości wydruku oraz wyświetlić i zmienić ustawienia drukarki. Aby uzyskać więcej informacji na temat aplikacji HP Smart, patrz [Korzystanie z aplikacji HP Smart do drukowania, skanowania i rozwiązywania problemów za pomocą urządzenia z systemem iOS, Android lub Windows 10 na stronie 17](#).

### Przybornik (Windows)

Przybornik udostępnia informacje dotyczące konserwacji drukarki.



**UWAGA:** Przybornik można zainstalować wraz z oprogramowaniem HP, jeśli komputer spełnia wymagania sprzętowe. Aby uzyskać więcej informacji wymaganiach systemowych, patrz [Dane techniczne na stronie 82](#).

#### Otwieranie Przybornika

1. Otwórz oprogramowanie drukarki HP. Więcej informacji znajdziesz w sekcji [Otwieranie oprogramowania drukarki HP \(Windows\) na stronie 16](#).
2. Kliknij opcję **Print & Scan (Drukowanie i skanowanie)**.
3. Kliknij opcję **Konserwacja drukarki**.

### Narzędzie HP Utility (OS X i macOS)

Program HP Utility udostępnia narzędzia umożliwiające konfigurowanie ustawień druku, kalibrowanie urządzenia, zamawianie materiałów eksploatacyjnych online i wyszukiwanie informacji pomocy technicznej w Internecie.



**UWAGA:** Funkcje dostępne w narzędziu HP Utility są zależne od wybranej drukarki.

Wskazania i ostrzeżenia o poziomie atramentu są tylko szacunkowe i pozwalają na planowanie zapotrzebowania na tusz. Gdy zostanie wyświetlone ostrzeżenie o niskim poziomie atramentu postaraj się zaopatrzyć we wkład wymienny, aby uniknąć opóźnień w drukowaniu. Wymiana pojemników z atramentem nie jest konieczna do czasu spadku jakości druku.

Kliknij dwukrotnie narzędzie HP Utility znajdujące się w folderze **HP** w folderze **Aplikacje** na najwyższym poziomie dysku twardego.

## Wbudowany serwer WWW

Jeśli drukarka jest podłączona do sieci, można używać wbudowanego serwera WWW (EWS) do wyświetlania informacji o stanie, zmiany ustawień i zarządzania urządzeniem przy użyciu komputera.

 **UWAGA:** Do wyświetlenia lub zmiany niektórych ustawień może być potrzebne hasło.

 **UWAGA:** Wbudowany serwer internetowy można otworzyć i korzystać z niego bez połączenia z Internetem. Jednak niektóre jego funkcje nie będą dostępne.

- [Informacje o plikach cookie](#)
- [Otwieranie wbudowanego serwera WWW](#)
- [Nie można otworzyć wbudowanego serwera internetowego](#)

## Informacje o plikach cookie

Podczas przeglądania strony internetowej wbudowany serwer internetowy (EWS) zapisuje na dysku twardym małe pliki tekstowe (pliki cookie). Pliki cookie pozwalają serwerowi EWS rozpoznać dany komputer podczas następnego przeglądania tej samej strony. Na przykład jeśli we wbudowanym serwerze internetowym została wybrana wersja językowa, plik cookie zawiera informację o tym fakcie, w związku z czym przy następnym otwarciu strona taka zostanie wyświetlona w wybranej wersji językowej. Niektóre pliki cookie (np. pliki zawierające preferencje klienta) są przechowywane na komputerze do momentu ich ręcznego usunięcia.

Przeglądarkę można skonfigurować tak, aby akceptowała wszystkie pliki cookie, albo tak, aby wyświetlała alerty za każdym razem, gdy pliki cookie mają zostać zapisane. Druga opcja pozwala użytkownikowi samodzielnie decydować o akceptacji bądź odrzuceniu poszczególnych plików cookie. Za pomocą przeglądarki można również usunąć zbędne pliki cookie.

W zależności od drukarki po wyłączeniu obsługi plików cookie wyłączone zostaną jedna lub kilka z następujących funkcji:

- Korzystanie z niektórych kreatorów konfiguracji
- Pamiętanie języka serwera EWS
- Dostosowanie strony Strona główna serwera EWS

Informacje na temat sposobu zmiany ustawień związanych z prywatnością i plikami cookie oraz przeglądania i kasowania plików cookie można znaleźć w dokumentacji przeglądarki internetowej.

## Otwieranie wbudowanego serwera WWW

Możesz uzyskać dostęp do wbudowanego serwera WWW przez sieć lub funkcję Wi-Fi Direct.

### Otwieranie wbudowanego serwera WWW przez sieć



1. Sprawdź adres IP lub nazwę hosta drukarki, dotykając opcji  (Komunikacja bezprzewodowa) lub drukując stronę konfiguracji sieci.

 **UWAGA:** Drukarka musi być podłączona do sieci i posiadać adres IP.

2. W obsługiwanej przeglądarce internetowej podaj adres IP lub nazwę hosta przypisaną do drukarki.

Na przykład jeśli adresem IP jest 123.123.123.123, wpisz w przeglądarce następujący adres: `http://123.123.123.123`.

## Otwieranie wbudowanego serwera WWW za pośrednictwem funkcji Wi-Fi Direct

1. Na ekranie początkowym na wyświetlaczu panelu sterowania dotknij opcji  (Wi-Fi Direct).
2. Dotknij opcji  ( **Ustawienia** ).
3. Jeśli na wyświetlaczu widać, że dla funkcji Wi-Fi Direct wybrano ustawienie **Wył.** , dotknij przełącznika obok opcji **Wi-Fi Direct**, aby ją włączyć.
4. W komputerze bezprzewodowym włącz obsługę sieci bezprzewodowej oraz wyszukaj nazwę Wi-Fi Direct i podłącz się do niej, na przykład: DIRECT-\*\*- HP DeskJet Ink Advantage 5000 series (gdzie \*\* to unikatowe znaki identyfikujące drukarkę).

Po wyświetleniu monitu podaj hasło funkcji Wi-Fi Direct.



**UWAGA:** Aby uzyskać hasło aplikacji Wi-Fi Direct, na ekranie początkowym na wyświetlaczu panelu sterowania dotknij opcji  (Wi-Fi Direct).

5. W obsługiwanej przeglądarce internetowej na swoim komputerze wpisz następujący adres: `http://192.168.223.1`.

## Nie można otworzyć wbudowanego serwera internetowego

### Sprawdź ustawienia sieciowe

- Sprawdź, czy do podłączenia drukarki do sieci nie został użyty kabel telefoniczny lub kabel skrosowany.
- Sprawdź, czy kabel sieciowy jest stabilnie podłączony do drukarki.
- Sprawdź, czy koncentrator, przełącznik lub router sieciowy jest włączony i poprawnie działa.

### Sprawdź komputer

- Używany komputer musi być połączony z tą samą siecią co drukarka.

### Sprawdź przeglądarkę internetową

- Upewnij się, że przeglądarka spełnia minimalne wymagania systemowe. Aby uzyskać więcej informacji wymaganiach systemowych, patrz [Dane techniczne na stronie 82](#).
- Jeśli przeglądarka korzysta z ustawień proxy do łączenia z Internetem, spróbuj wyłączyć te ustawienia. Więcej informacji na ten temat można znaleźć w dostępnej dokumentacji przeglądarki.
- Sprawdź, czy JavaScript i pliki cookie są włączone w przeglądarce. Więcej informacji na ten temat można znaleźć w dostępnej dokumentacji przeglądarki.

## Sprawdź adres IP drukarki

- Upewnij się, że adres IP drukarki jest poprawny.

Aby sprawdzić adres IP drukarki, na ekranie początkowym na wyświetlaczu panelu sterowania dotknij opcji  (Komunikacja bezprzewodowa).

Aby uzyskać adres IP drukarki z wydrukowanej strony konfiguracji sieci, na ekranie początkowym na wyświetlaczu panelu sterowania drukarki dotknij opcji  ( **Ustawienia** ), dotknij opcji **Narzędzia**, a następnie dotknij opcji **Raport konfiguracji sieci**.

- Upewnij się, że adres IP drukarki jest poprawny. Format adresu IP drukarki powinien być podobny do adresu IP routera. Przykładowo adresem IP routera może być 192.168.0.1 lub 10.0.0.1, a adresem IP drukarki 192.168.0.5 lub 10.0.0.5.

Jeśli adres IP drukarki ma format podobny do 169.254.XXX.XXX lub 0.0.0.0, jest ona podłączona do sieci.

---

 **WSKAZÓWKA:** Jeśli korzystasz z komputera z Windows, możesz odwiedzić stronę pomocy HP online pod adresem [www.support.hp.com](http://www.support.hp.com). Strona ta zawiera informacje i narzędzia pomocne przy rozwiązywaniu wielu powszechnych problemów z drukarką.

---

# 9 Rozwiązywanie problemów

W tym rozdziale opisano następujące zagadnienia:

- [Problemy związane z zacięciami i pobieraniem papieru](#)
- [Problemy związane z pojemnikami z tuszem](#)
- [Problem związany z drukowaniem](#)
- [Problemy związane z kopiowaniem](#)
- [Problemy związane ze skanowaniem](#)
- [Problemy z siecią i połączeniem](#)
- [Problemy sprzętowe drukarki](#)
- [Pomoc z poziomym panelem sterowania drukarki](#)
- [Uzyskiwanie pomocy za pośrednictwem aplikacji HP Smart](#)
- [Omówienie raportów drukarki](#)
- [Rozwiązywanie problemów z usługami WWW](#)
- [Konserwacja drukarki](#)
- [Przywracanie oryginalnych ustawień fabrycznych](#)
- [Pomoc techniczna firmy HP](#)

## Problemy związane z zacięciami i pobieraniem papieru

Co chcesz zrobić?

### Usuwanie zacięcia papieru

[Rozwiązywanie problemów związanych z zacięciem papieru](#)

Użyj kreatora rozwiązywania problemów online HP.

Instrukcje dotyczące usuwania zacięcia w drukarce oraz rozwiązywanie problemów związanych z papierem lub podawaniem papieru.



**UWAGA:** Kreatory rozwiązywania problemów online HP mogą nie być dostępne we wszystkich językach.

### Zapoznanie się z ogólnymi instrukcjami dotyczącymi usuwania zacięć papieru w Pomocy

Zacięcia papieru mogą wystąpić w kilku miejscach wewnątrz drukarki.



**OSTROŻNIE:** Zacięcia papieru należy usuwać jak najszybciej, aby zapobiec możliwemu uszkodzeniu głowicy drukującej.



## Usuwanie wewnętrznego zacięcia papieru

**! OSTROŻNIE:** Nie należy usuwać zaciętego papieru od przodu drukarki. Aby usunąć zacięcie, należy postępować zgodnie z poniższą procedurą: Wyjmowanie zaciętego papieru od przodu drukarki może spowodować rozdarcie papieru i pozostanie podartych kawałków wewnątrz drukarki; może to doprowadzić do dalszych zacięć.

1. Sprawdź ścieżkę papieru wewnątrz drukarki.
  - a. Otwórz drzwiczki pojemników z tuszem.

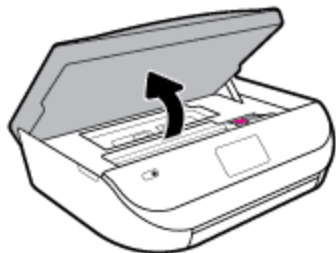

- b. Zdejmij pokrywę ścieżki papieru.

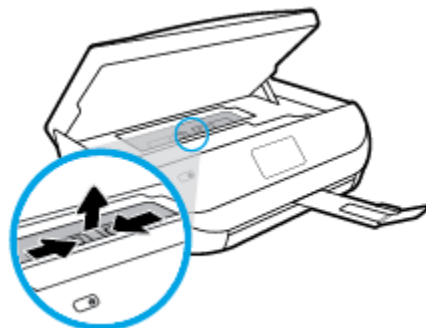

- c. Podnieś pokrywę dupleksera i usuń zacięty papier.

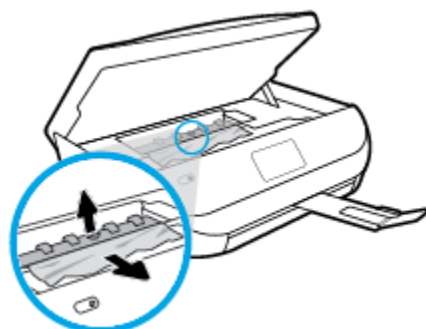

- d. Załóż pokrywę ścieżki papieru. Upewnij się, że zatrzaśnie się na swoim miejscu.

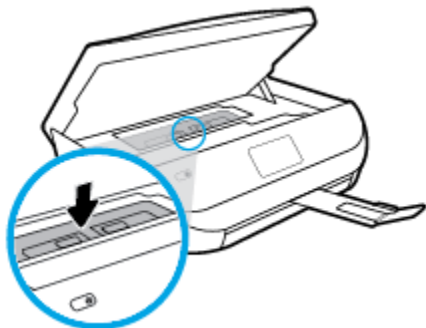

- e. Zamknij drzwiczki dostępu do pojemników z tuszem.

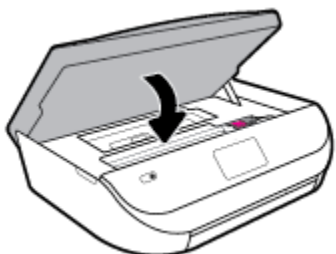

- f. Dotknij opcji **OK** na panelu sterowania, aby kontynuować zadanie drukowania.

2. Jeśli problem nie zniknął, sprawdź obszar karetki drukującej wewnątrz drukarki.

---

**OSTROŻNIE:** Podczas sprawdzania nie dotykaj kabla podłączonego do karetki.

---

- a. Otwórz drzwiczki pojemników z tuszem.

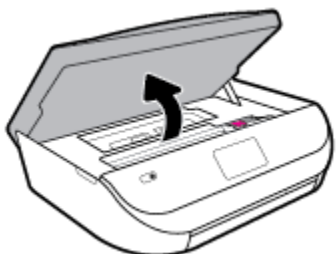

- b. Jeśli znajduje się tam zacięty papier, przesuń karetkę do prawej strony drukarki, chwyć zacięty papier oburącz, a następnie pociągnij go do siebie.

---

**OSTROŻNIE:** Jeśli papier podarł się podczas wyciągania z rolek, należy sprawdzić, czy wewnątrz drukarki, pomiędzy rolkami i kółkami, nie ma resztek podartego papieru.

---

Jeśli nie usuniesz wszystkich kawałków papieru z drukarki, istnieje ryzyko wystąpienia kolejnych zacięć papieru.

---

- c. Przesuń karetkę do lewej strony drukarki i postępuj tak samo, jak w poprzednim etapie, aby usunąć porwane kawałki papieru.

- d. Zamknij drzwiczki dostępu do pojemników z tuszem.

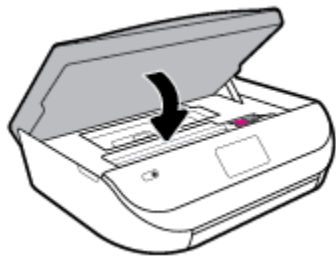

- e. Dotknij opcji **OK** na panelu sterowania, aby kontynuować zadanie drukowania.

Aby uzyskać pomoc na wyświetlaczu drukarki, dotknij opcji **Pomoc** na ekranie początkowym, dotknij opcji **Filmy instruktażowe**, a następnie dotknij opcji **Usuń zacięcie karetki**.

3. Jeśli problem nadal nie zniknął, sprawdź obszar podajnika.

- a. Wyciągnij zasobnik papieru, aby go wydłużyć.



- b. Delikatnie postaw drukarkę na jej boku, aby odstąpić spodnią część drukarki.
- c. Sprawdź miejsce w drukarce, gdzie znajdował się podajnik wejściowy. Jeśli znajduje się tam zacięty papier, sięgnij tam, chwyć papier oburącz i pociągnij do siebie.

**!** **OSTROŻNIE:** Jeśli papier podarł się podczas wyciągania z rolek, należy sprawdzić, czy wewnątrz drukarki, pomiędzy rolkami i kółkami, nie ma resztek podartego papieru.

Jeśli nie usuniesz wszystkich kawałków papieru z drukarki, istnieje ryzyko wystąpienia kolejnych zacięć papieru.

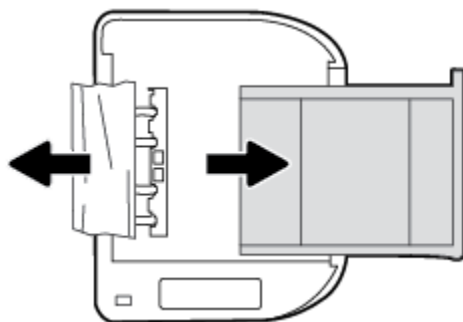

- d. Delikatnie postaw drukarkę we właściwej pozycji.
- e. Zamknij zasobnik papieru.
- f. Dotknij opcji **OK** na panelu sterowania, aby kontynuować zadanie drukowania.

## Usuwanie zacięcia karetki

### [Usuń zacięcie karetki](#)

Użyj kreatora rozwiązywania problemów online HP

Jeśli coś blokuje karetkę lub karetką nie przesuwają się w normalny sposób, skorzystaj z instrukcji krok po kroku.



**UWAGA:** Kreatory rozwiązywania problemów online HP mogą nie być dostępne we wszystkich językach.

## Zapoznanie się z ogólnymi instrukcjami dotyczącymi usuwania zacięć karetki w Pomocy

Usuń wszystkie obiekty, takie jak papier, mogące blokować karetkę.



**UWAGA:** Nie używaj żadnych narzędzi ani innych urządzeń do usuwania zaciętego papieru. Zawsze zachowaj ostrożność podczas usuwania zaciętego papieru z wnętrza drukarki.

## Sposoby unikania zacięć papieru

Aby uniknąć zacięć papieru stosuj się do następujących wskazówek.

- Regularnie wyjmuj wydrukowane strony z zasobnika wyjściowego.
- Upewnij się, że nie drukujesz na pomarszczonym, zagiętym lub uszkodzonym papierze.
- Przechowuj wszystkie nieużywane arkusze papieru płasko, w szczelnie zamykanym pojemniku, aby zapobiec ich zwijaniu się i marszczeniu.
- Nie używaj papieru zbyt grubego lub zbyt cienkiego dla drukarki.
- Upewnij się, że materiały są poprawnie włożone do podajników, a te nie są zbyt pełne. Aby uzyskać więcej informacji, zobacz część [Ładowanie materiałów na stronie 11](#).
- Sprawdzaj, czy papier załadowany do zasobnika wejściowego leży płasko oraz czy jego krawędzie nie są zagięte lub podarte.
- Nie umieszczaj jednocześnie różnych rodzajów i rozmiarów papieru w zasobniku wejściowym. Wszystkie arkusze w zasobniku muszą być tego samego rozmiaru i rodzaju.
- Dokładnie dopasowuj prowadnice szerokości w podajniku do papieru. Sprawdź, czy prowadnice szerokości nie zagięły papieru w podajniku.
- Nie wsuwaj na siłę zbyt głęboko papieru do podajnika.
- Jeśli drukujesz po obu stronach kartki, nie drukuj mocno nasyconych obrazów na cienkim papierze.
- Używaj rodzajów papieru zalecanych dla drukarki. Więcej informacji znajdziesz w [Podstawowe informacje dotyczące papieru na stronie 9](#).
- Jeśli w drukarce kończy się papier, uzupełnij go po całkowitym wyczerpaniu zapasu w zasobniku. Nie należy ładować papieru, kiedy drukarka drukuje.

## Rozwiązywanie problemów z pobieraniem papieru

Czego dotyczy problem?

- **Papier nie jest pobierany z podajnika**

- Sprawdź, czy w podajniku znajduje się papier. Aby uzyskać więcej informacji, zob. [Ładowanie materiałów na stronie 11](#). Przekartkuj papier przed załadowaniem.
- Upewnij się, że prowadnice szerokości papieru są ustawione na oznaczeniach w podajniku odpowiadających rozmiarowi ładowanego papieru. Upewnij się także, że prowadnice przylegają do pliku papieru, ale go nie ściskają.
- Upewnij się, że papier w podajniku nie jest zwinięty. Rozprostuj papier, wyginając go w przeciwną stronę.
- **Strony są przekrzywione**
  - Upewnij się, że papier załadowany do podajnika jest wyrównany z prowadnicami szerokości papieru. W razie potrzeby wyciągnij podajnik z drukarki i załaduj papier prawidłowo, sprawdzając, czy prowadnice są właściwie wyrównane.
  - Ładuj papier do drukarki tylko wtedy, gdy drukarka nie drukuje.
- **Pobierane jest kilka stron**
  - Upewnij się, że prowadnice szerokości papieru są ustawione na oznaczeniach w podajniku odpowiadających rozmiarowi ładowanego papieru. Upewnij się także, że prowadnice szerokości papieru przylegają do pliku papieru, ale go nie ściskają.
  - Sprawdź, czy w podajniku nie ma zbyt wiele papieru.
  - W celu zapewnienia optymalnej wydajności i efektywności należy używać papieru firmy HP.

## Problemy związane z pojemnikami z tuszem

Jeśli błąd pojawia się po zainstalowaniu pojemnika lub jeśli komunikat sygnalizuje problem z pojemnikiem, wyjmij pojemniki z tuszem, sprawdź, czy plastikowa taśma ochronna została zdjęta z każdego z nich, a następnie włóż pojemniki z tuszem z powrotem. Jeżeli problem nie został rozwiązany, wyczyść styki pojemnika z tuszem. Jeśli problem wciąż występuje, wymień pojemniki z tuszem. Informacje o wymianie pojemników z tuszem znajdują się w części [Wymiana pojemników na stronie 42](#).

### Czyszczenie styków pojemnika z tuszem

**⚠ OSTROŻNIE:** Procedura czyszczenia powinna trwać tylko kilka minut. Upewnij się, że pojemniki z tuszem są jak najszybciej ponownie zainstalowane w urządzeniu. Nie zaleca się pozostawiania pojemników z tuszem poza urządzeniem przez dłużej niż 30 minut. Może to spowodować ich uszkodzenie.

1. Sprawdź, czy urządzenie ma zasilanie.
2. Otwórz drzwiczki pojemników z tuszem.

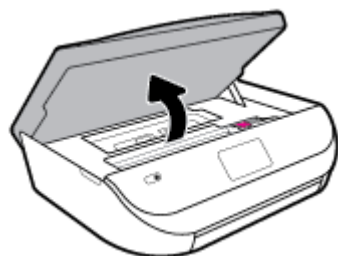

3. Wyjmij pojemnik wskazany w komunikacie błędu.

4. Trzymaj pojemnik z boków, dolną częścią skierowaną do góry i odszukaj styki elektryczne na pojemniku. Styki elektryczne to małe, złote kropki na pojemniku z tuszem.

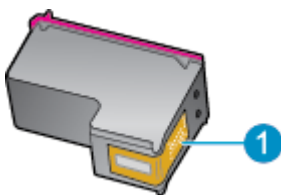

Funkcja	Opis
1	Styki elektryczne

5. Przetrzyj same styki wilgotną, nie pozostawiającą kłaczków szmatką.

**! OSTROŻNIE:** Uważaj, by dotykać wyłącznie styków i nie rozsmarowywać tuszu czy zanieczyszczeń na pozostałej części pojemnika.

6. Znajdź styki na karetkce wewnątrz drukarki. Styki wyglądają jak zestaw złotych wybruszeń umieszczonych tak, aby łączyły się ze stykami pojemnika z tuszem.
7. Przetrzyj styki karetkki drukowania suchym wacikiem lub miękką, niepozostawiającą włókien szmatką.
8. Zainstaluj ponownie pojemnik z tuszem.
9. Zamknij drzwiczki i sprawdź, czy komunikat o błędzie zniknął.
10. Jeśli problem wciąż występuje, wyłącz urządzenie, a następnie włącz je ponownie.

**UWAGA:** Jeżeli jeden z pojemników z tuszem powoduje problemy, możesz go wyjąć i użyć trybu działania urządzenia HP DeskJet Ink Advantage 5000 series z tylko jednym pojemnikiem.

## Problem związany z drukowaniem

Co chcesz zrobić?

### Naprawianie problemu z niedrukowaniem strony (nie można drukować)

<a href="#">HP Print and Scan Doctor</a>	Narzędzie HP Print and Scan Doctor podejmie próbę zdiagnozowania i automatycznego naprawienia problemu. <b>UWAGA:</b> To narzędzie jest dostępne tylko dla systemu operacyjnego Windows.
<a href="#">Rozwiązywanie problemów z niedrukowaniem zadań drukowania</a>	Użyj kreatora rozwiązywania problemów online HP. Jeśli drukarka nie odpowiada lub nie drukuje, skorzystaj z instrukcji krok po kroku.

**UWAGA:** Narzędzie HP Print and Scan Doctor oraz kreatory rozwiązywania problemów online HP mogą nie być dostępne we wszystkich językach.

## Zapoznanie się z ogólnymi instrukcjami dotyczącymi problemów związanych z niedrukowaniem w Pomocy

### Rozwiązywanie problemów z drukowaniem (Windows)

Sprawdź, czy drukarka jest włączona i czy w zasobniku jest papier. Jeśli wciąż nie można drukować, wykonaj poniższe kroki w podanej kolejności:

1. Sprawdź, czy na wyświetlaczu drukarki pojawiły się komunikaty o błędach i rozwiąż je, stosując się do instrukcji wyświetlanych na ekranie.
2. Jeśli drukarka jest podłączona do komputera za pomocą kabla USB, odłącz i ponownie podłącz kabel. Jeśli komputer jest połączony z drukarką za pomocą połączenia bezprzewodowego, potwierdź, że połączenie działa.
3. Sprawdź, czy drukarka nie jest wstrzymana lub wyłączona.

#### Sprawdzanie, czy drukarka nie jest wstrzymana lub wyłączona

- a. Zależnie od systemu operacyjnego, wykonaj jedną z czynności:
    - **Windows 10:** W menu **Start** systemu Windows wybierz **System Windows** z listy aplikacji, wybierz **Panel sterowania**, a następnie kliknij opcję **Wyświetl urządzenia i drukarki** w obszarze **Sprzęt i dźwięk**.
    - **Windows 8.1 i Windows 8:** Wskaż prawy górny róg ekranu lub dotknij go, aby otworzyć panele funkcji, kliknij ikonę **Ustawienia** kliknij opcję **Panel sterowania** (lub dotknij jej), a następnie kliknij opcję **Wyświetl urządzenia i drukarki** (lub dotknij jej).
    - **Windows 7:** W menu **Start** systemu Windows kliknij **Urządzenia i drukarki**.
    - **Windows Vista:** W menu **Start** systemu Windows kliknij **Panel sterowania** i **Drukarki**.
    - **Windows XP:** W menu **Start** systemu Windows kliknij **Panel sterowania** i **Drukarki i faksy**.
  - b. Kliknij dwukrotnie ikonę drukarki lub kliknij prawym przyciskiem myszy ikonę drukarki i wybierz opcję **Sprawdź, co jest drukowane**, aby otworzyć kolejkę drukowania.
  - c. W menu **Drukarka** sprawdź, czy opcje **Wstrzymaj drukowanie** lub **Użyj drukarki w trybie offline** nie są zaznaczone.
  - d. Jeśli zostały wprowadzone jakiejkolwiek zmiany spróbuj wydrukować ponownie.
4. Sprawdź, czy drukarka jest drukarką domyślną.

#### Sprawdzanie, czy drukarka jest drukarką domyślną

- a. Zależnie od systemu operacyjnego, wykonaj jedną z czynności:
  - **Windows 10:** W menu **Start** systemu Windows wybierz **System Windows** z listy aplikacji, wybierz **Panel sterowania**, a następnie kliknij opcję **Wyświetl urządzenia i drukarki** w obszarze **Sprzęt i dźwięk**.
  - **Windows 8.1 i Windows 8:** Wskaż prawy górny róg ekranu lub dotknij go, aby otworzyć panele funkcji, kliknij ikonę **Ustawienia** kliknij opcję **Panel sterowania** (lub dotknij jej), a następnie kliknij opcję **Wyświetl urządzenia i drukarki** (lub dotknij jej).
  - **Windows 7:** W menu **Start** systemu Windows kliknij **Urządzenia i drukarki**.

- **Windows Vista:** W menu **Start** systemu Windows kliknij **Panel sterowania i Drukarki**.
  - **Windows XP:** W menu **Start** systemu Windows kliknij **Panel sterowania i Drukarki i faksy**.
- b. Upewnij się, że właściwa drukarka jest ustawiona jako drukarka domyślna.  
Obok drukarki domyślnej znajduje się znak wyboru w czarnym lub zielonym kółku.
  - c. Jeśli wybrana jest niewłaściwa drukarka, kliknij właściwą drukarkę prawym przyciskiem myszy i wybierz opcję **Ustaw jako drukarkę domyślną**.
  - d. Spróbuj ponownie użyć drukarki.
5. Ponownie uruchom bufor wydruku.

#### Ponowne uruchamianie bufora wydruku

- a. Zależnie od systemu operacyjnego, wykonaj jedną z czynności:

##### Windows 10

- i. W menu **Start** systemu Windows wybierz opcję **Narzędzia administracyjne systemu Windows** z listy aplikacji, a następnie wybierz opcję **Usługi**.
- ii. Kliknij prawym przyciskiem **Bufor wydruku**, a następnie kliknij **Właściwości**.
- iii. Na karcie **Ogólne**, obok **Rodzaju uruchomienia** sprawdź, czy wybrano **Automatycznie**.
- iv. Jeśli usługa nie działa, w **Stanie usługi** kliknij **Uruchom**, a następnie kliknij **OK**.

##### Windows 8.1 i Windows 8

- i. Wskaż prawy górny róg ekranu lub dotknij go, aby otworzyć panele funkcji, a następnie kliknij ikonę **Ustawienia**.
- ii. Kliknij opcję **Panel sterowania** lub dotknij tej opcji, a następnie kliknij opcję (lub dotknij opcji) **System i zabezpieczenia**.
- iii. Kliknij opcję (lub dotknij opcji) **Narzędzia administracyjne**, a następnie kliknij dwukrotnie opcję (lub dotknij dwukrotnie opcji) **Usługi**.
- iv. Kliknij prawym przyciskiem lub dotknij i przytrzymaj opcję **Bufor wydruku**, a następnie kliknij opcję **Właściwości**.
- v. Na karcie **Ogólne**, obok **Rodzaju uruchomienia** sprawdź, czy wybrano **Automatycznie**.
- vi. Jeśli usługa nie działa, w **Stanie usługi** kliknij opcję lub dotknij opcji **Uruchom**, a następnie kliknij opcję lub dotknij opcji **OK**.

##### System Windows 7

- i. W menu **Start** systemu Windows kliknij **Panel sterowania, System i zabezpieczenia**, a następnie **Narzędzia administracyjne**.
- ii. Kliknij dwukrotnie **Usługi**.
- iii. Kliknij prawym przyciskiem **Bufor wydruku**, a następnie kliknij **Właściwości**.
- iv. Na karcie **Ogólne**, obok **Rodzaju uruchomienia** sprawdź, czy wybrano **Automatycznie**.
- v. Jeśli usługa nie działa, w **Stanie usługi** kliknij **Uruchom**, a następnie kliknij **OK**.



## Windows Vista

- i. W menu **Start** systemu Windows kliknij **Panel sterowania, System i konserwacja**, a następnie **Narzędzia administracyjne**.
- ii. Kliknij dwukrotnie **Usługi**.
- iii. Kliknij prawym przyciskiem **usługę bufora wydruku**, a następnie kliknij **Właściwości**.
- iv. Na karcie **Ogólne**, obok **Rodzaju uruchomienia** sprawdź, czy wybrano **Automatycznie**.
- v. Jeśli usługa nie działa, w **Stanie usługi** kliknij **Uruchom**, a następnie kliknij **OK**.

## System Windows XP

- i. W menu **Start** systemu Windows kliknij prawym przyciskiem **Mój komputer**.
  - ii. Kliknij opcję **Zarządzaj**, a następnie kliknij **Usługi i aplikacje**.
  - iii. Kliknij dwukrotnie ikonę **Usługi**, a następnie wybierz **Bufor wydruku**.
  - iv. Kliknij prawym przyciskiem **Bufor wydruku** a następnie kliknij **Uruchom ponownie** by uruchomić usługę ponownie.
- b. Upewnij się, że właściwa drukarka jest ustawiona jako drukarka domyślna.  
Obok drukarki domyślnej znajduje się znak wyboru w czarnym lub zielonym kółku.
- c. Jeśli wybrana jest niewłaściwa drukarka, kliknij właściwą drukarkę prawym przyciskiem myszy i wybierz opcję **Ustaw jako drukarkę domyślną**.
- d. Spróbuj ponownie użyć drukarki.
6. Ponownie uruchom komputer.
7. Czyszczenie kolejki wydruku.

## Czyszczenie kolejki drukowania

- a. Zależnie od systemu operacyjnego, wykonaj jedną z czynności:
- **Windows 10:** W menu **Start** systemu Windows wybierz **System Windows** z listy aplikacji, wybierz **Panel sterowania**, a następnie kliknij opcję **Wyświetl urządzenia i drukarki** w obszarze **Sprzęt i dźwięk**.
  - **Windows 8.1 i Windows 8:** Wskaż prawy górny róg ekranu lub dotknij go, aby otworzyć panele funkcji, kliknij ikonę **Ustawienia** kliknij opcję **Panel sterowania** (lub dotknij jej), a następnie kliknij opcję **Wyświetl urządzenia i drukarki** (lub dotknij jej).
  - **Windows 7:** W menu **Start** systemu Windows kliknij **Urządzenia i drukarki**.
  - **Windows Vista:** W menu **Start** systemu Windows kliknij **Panel sterowania i Drukarki**.
  - **Windows XP:** W menu **Start** systemu Windows kliknij **Panel sterowania i Drukarki i faksy**.
- b. Kliknij dwukrotnie ikonę drukarki, aby otworzyć kolejkę drukowania.
- c. W menu **Drukarka** kliknij **Anuluj wszystkie dokumenty** lub **Zakończ drukowanie dokumentu**, a następnie kliknij **Tak** by potwierdzić.
- d. Jeśli w kolejce wciąż znajdują się dokumenty, uruchom komputer ponownie i po uruchomieniu jeszcze raz rozpocznij drukowanie.
- e. Sprawdź ponownie kolejkę drukowania, by upewnić się że jest pusta, a następnie rozpocznij ponownie drukowanie.

## Sprawdzanie gniazda zasilania i ponowne uruchomienie drukarki

1. Sprawdź, czy przewód zasilający jest dokładnie podłączony do drukarki.

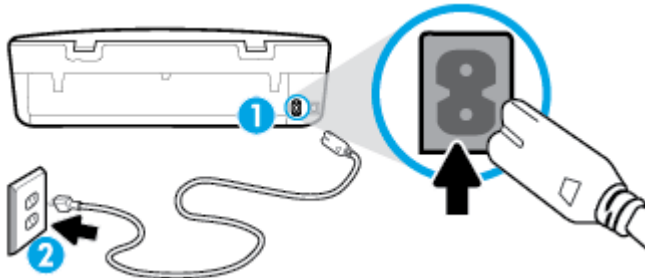

1	Gniazdo zasilania drukarki
2	Podłączenie do gniazodka

2. Spójrz na przycisk Zasilanie umieszczony na drukarce. Jeśli kontrolka nie świeci, drukarka jest wyłączona. Naciśnij przycisk Zasilanie, aby włączyć drukarkę.



**UWAGA:** Jeśli drukarki nie ma zasilania, podłącz ją do innego gniazodka.

3. Pozostawiając drukarkę włączoną, odłącz przewód zasilający z gniazda z tyłu drukarki.
4. Odłącz przewód zasilający od gniazda elektrycznego.
5. Odczekaj co najmniej 15 sekund.
6. Ponownie podłącz przewód zasilania do gniazodka ściennego.
7. Podłącz przewód zasilający do gniazda znajdującego się z tyłu drukarki.
8. Jeżeli drukarka nie włączy się sama, włącz ją, naciskając przycisk Zasilanie.
9. Spróbuj użyć drukarki jeszcze raz.

## Rozwiązywanie problemów z drukowaniem (OS X i macOS)

1. Sprawdź komunikaty o błędach i rozwiąż je.
2. Odłącz i podłącz ponownie kabel USB.
3. Sprawdź, czy urządzenie nie jest wstrzymane lub w trybie offline.

### Sprawdzanie, czy urządzenie nie jest wstrzymane lub w trybie offline

- a. W oknie **Preferencje systemowe** kliknij **Drukarki i skanery**.
- b. Kliknij przycisk **Otwórz kolejkę drukowania**.
- c. Kliknij zadanie drukowania, aby je zaznaczyć.

Zadaniami drukowania można zarządzać przy użyciu następujących przycisków:

- **Delete** (Usuń): Usuwanie wybranego zadania drukowania.
- **Hold** (Wstrzymaj): Wstrzymywanie wybranego zadania drukowania.

- **Resume** (Wznów): Kontynuowanie wstrzymanego zadania drukowania.
  - **Pause Printer** (Wstrzymaj drukarkę): Wstrzymywanie wszystkich zadań drukowania w kolejce wydruku.
- d. Jeśli zostały wprowadzone jakiegokolwiek zmiany spróbuj wydrukować ponownie.
4. Ponownie uruchom komputer.

## Naprawianie problemów z jakością wydruku

[Instrukcje krok po kroku rozwiązywania większości problemów z jakością wydruku](#)

Rozwiąż problemy z jakością wydruku online

### Zapoznanie się z ogólnymi instrukcjami dotyczącymi rozwiązywania problemów z jakością wydruku w Pomocy



**UWAGA:** Aby uniknąć problemów z jakością wydruku, zawsze wyłączaj drukarkę przy użyciu przycisku Zasilanie i poczekaj, aż wskaźnik przycisku Zasilanie przestanie świecić, zanim wyciągniesz wtyczkę lub wyłączysz rozgałęziacz elektryczny. Umożliwi to drukarce przesunięcie pojemników z tuszem do pozycji zamkniętej, w której są chronione przed wyschnięciem.

#### Poprawianie jakości wydruku (Windows)

1. Upewnij się, że korzystasz z oryginalnych pojemników HP.
2. Sprawdź rodzaj papieru.

Aby uzyskać najlepszą jakość wydruku, używaj papieru HP wysokiej jakości lub papierów zgodnych ze standardem ColorLok®. Więcej informacji znajdziesz w [Podstawowe informacje dotyczące papieru na stronie 9](#).

Upewnij się, że papier, na którym drukujesz, leży płasko. Aby uzyskać najlepsze wyniki podczas drukowania obrazów, używaj papieru fotograficznego HP Advanced.

Przechowuj papiery specjalne w ich oryginalnych opakowaniach wewnątrz szczelnie zamykanych torebek na płaskiej powierzchni w chłodnym i suchym miejscu. Gdy wszystko gotowe jest do druku, wyjmij tylko tyle papieru, ile potrzebujesz do natychmiastowego użytku. Po zakończeniu drukowania pozostały papier ponownie schowaj do plastikowego opakowania. Zapobiega to marszczeniu papieru fotograficznego.
3. Sprawdź oprogramowanie drukarki, aby upewnić się, czy z listy rozwijanej **Nośnik** wybrano odpowiedni rodzaj papieru oraz odpowiednią jakość wydruku z opcji **Ustawienia jakości**.
  - W oprogramowanie drukarki, w części **Drukowanie i skanowanie** sekcji **Drukuj** kliknij opcję **Ustaw preferencje**, aby uzyskać dostęp do właściwości wydruku.
4. Sprawdź szacowane poziomy tuszu, by określić czy jest go wystarczająca ilość w pojemnikach. Więcej informacji znajdziesz w [Sprawdzanie poziomu tuszu w pojemnikach na stronie 41](#). Jeśli w pojemnikach jest mało tuszu, weź pod uwagę możliwość ich wymiany.
5. Wyrównaj głowice drukujące.

## Wyrównywanie głowicy drukującej przy użyciu programu oprogramowanie drukarki

---

 **UWAGA:** Wyrównanie głowicy drukującej pozwala uzyskać wysoką jakość wydruku. Nie jest konieczne ponowne wyrównywanie głowicy po wymianie pojemników z tuszem.

---

- a. Załaduj nieużywany arkusz białego papieru o rozmiarze Letter lub A4 do zasobnika wejściowego.
  - b. Otwórz oprogramowanie drukarki HP. Więcej informacji znajdziesz w sekcji [Otwieranie oprogramowania drukarki HP \(Windows\) na stronie 16](#).
  - c. W oprogramowanie drukarki, w części **Drukowanie i skanowanie** sekcji **Drukuj** kliknij opcję **Konserwacja drukarki**, aby uzyskać dostęp do przybornika drukarki.
  - d. W **Przyborniku drukarki** kliknij opcję **Wyrównaj głowice drukujące** na karcie **Usługi urządzenia**. Drukarka wydrukuje stronę wyrównania.
6. Wydrukuj stronę diagnostyczną, jeśli w pojemnikach jest wystarczająca ilość tuszu.

### Programowe drukowanie strony diagnostycznej (oprogramowanie drukarki)

- a. Załaduj nieużywany arkusz białego papieru o rozmiarze Letter lub A4 do zasobnika wejściowego.
  - b. Otwórz oprogramowanie drukarki HP. Więcej informacji znajdziesz w sekcji [Otwieranie oprogramowania drukarki HP \(Windows\) na stronie 16](#).
  - c. W oprogramowanie drukarki, w części **Drukowanie i skanowanie** sekcji **Drukuj** kliknij opcję **Konserwacja drukarki**, aby uzyskać dostęp do przybornika drukarki.
  - d. Kliknij opcję **Drukowanie informacji diagnostycznych** na karcie **Raporty urządzenia**, aby wydrukować stronę diagnostyczną.
7. Sprawdź niebieskie, purpurowe, żółte i czarne pola na stronie diagnostycznej. Jeśli widoczne są rozmazania wewnątrz tych pól lub ich część nie została wypełniona kolorem, należy wyczyścić głowicę drukującą.

## Czyszczenie głowicy drukującej przy użyciu oprogramowania oprogramowanie drukarki

---

 **UWAGA:** Ponieważ czyszczenie głowicy zużywa tusz, należy wykonywać tę czynność tylko w razie konieczności. Proces czyszczenia zajmuje kilka minut. Podczas wykonywania tego procesu urządzenie może pracować dość głośno.

---

- a. Załaduj nieużywany arkusz białego papieru o rozmiarze Letter lub A4 do zasobnika wejściowego.
  - b. Otwórz oprogramowanie drukarki HP. Więcej informacji znajdziesz w sekcji [Otwieranie oprogramowania drukarki HP \(Windows\) na stronie 16](#).
  - c. W oprogramowanie drukarki, w części **Drukowanie i skanowanie** sekcji **Drukuj** kliknij opcję **Konserwacja drukarki**, aby uzyskać dostęp do przybornika drukarki.
  - d. Kliknij opcję **Wyczyść głowice** na karcie **Usługi urządzenia**. Postępuj zgodnie z instrukcjami wyświetlanymi na ekranie.
8. Jeśli czyszczenie głowicy drukującej nie rozwiąże problemu, skontaktuj się z pomocą techniczną firmy HP. Odwiedź stronę [www.support.hp.com](http://www.support.hp.com). Strona ta zawiera informacje i narzędzia pomocne przy rozwiązywaniu wielu powszechnych problemów z drukarką. Gdy zostanie wyświetlony monit, wybierz swój kraj/region, a następnie kliknij **Wszystkie kontakty HP**, aby uzyskać informacje o wzywaniu wsparcia technicznego.

## Poprawianie jakości wydruku(OS X i macOS)

1. Upewnij się, że korzystasz z oryginalnych pojemników HP.
2. Sprawdź rodzaj papieru.

Aby uzyskać najlepszą jakość wydruku, używaj papieru HP wysokiej jakości lub papierów zgodnych ze standardem ColorLok®. Więcej informacji znajdziesz w [Podstawowe informacje dotyczące papieru na stronie 9](#).

Upewnij się, że papier, na którym drukujesz, leży płasko. Aby uzyskać najlepsze wyniki podczas drukowania obrazów, używaj papieru fotograficznego HP Advanced.

Przechowuj papiery specjalne w ich oryginalnych opakowaniach wewnątrz szczelnie zamykanych torebek na płaskiej powierzchni w chłodnym i suchym miejscu. Gdy wszystko gotowe jest do druku, wyjmij tylko tyle papieru, ile potrzebujesz do natychmiastowego użytku. Po zakończeniu drukowania pozostały papier ponownie schowaj do plastikowego opakowania. Zapobiega to marszczeniu papieru fotograficznego.
3. Upewnij się, że w oknie dialogowym **Drukuj** zostało wybrane odpowiednie ustawienie typu papieru i jakości druku.
4. Sprawdź szacowane poziomy tuszu, by określić czy jest go wystarczająca ilość w pojemnikach.

Rozważ wymianę pojemników z tuszem, jeśli poziom tuszu jest niski.
5. Wyrównaj głowice drukujące.

### Wyrównywanie głowicy drukującej przy użyciu oprogramowania

- a. Załaduj do podajnika zwykły, biały papier formatu Letter lub A4.
  - b. Otwórz program HP Utility.

---

 **UWAGA:** Narzędzie HP Utility znajduje się w folderze **HP** w folderze **Aplikacje**.
  - c. Wybierz swoją drukarkę z listy urządzeń po lewej stronie okna.
  - d. Kliknij opcję **Wyrównaj**.
  - e. Kliknij przycisk **Wyrównaj**, a następnie postępuj zgodnie z instrukcjami wyświetlanymi na ekranie.
  - f. Kliknij przycisk **Wszystkie ustawienia**, aby powrócić do okna **Informacje i pomoc techniczna**.
6. Wydrukuj stronę testową.

### Drukowanie strony testowej

- a. Załaduj do podajnika zwykły, biały papier formatu Letter lub A4.
  - b. Otwórz program HP Utility.

---

 **UWAGA:** Narzędzie HP Utility znajduje się w folderze **HP** w folderze **Aplikacje**.
  - c. Wybierz swoją drukarkę z listy urządzeń po lewej stronie okna.
  - d. Kliknij opcję **Strona testowa**.
  - e. Kliknij przycisk **Drukuj stronę testową** i postępuj zgodnie z instrukcjami wyświetlanymi na ekranie.
7. Jeśli na stronie diagnostycznej występują smugi albo brakujące obszary pól tekstowych lub pól wypełnionych kolorem, wyczyść automatycznie głowicę drukującą.

### Automatyczne czyszczenie głowicy drukującej

- a. Załaduj do podajnika zwykły, biały papier formatu Letter lub A4.
- b. Otwórz program HP Utility.



**UWAGA:** Narzędzie HP Utility znajduje się w folderze **HP** w folderze **Aplikacje**.

- c. Wybierz swoją drukarkę z listy urządzeń po lewej stronie okna.
- d. Kliknij przycisk **Wyczyść głowice**.
- e. Kliknij opcję **Wyczyść** i postępuj zgodnie z instrukcjami wyświetlanymi na ekranie.



**OSTROŻNIE:** Głowicę drukującą należy czyścić tylko w razie potrzeby. Zbyt częste czyszczenie powoduje szybkie zużywanie atramentu i skrócenie okresu eksploatacji głowicy drukującej.



**UWAGA:** Jeżeli po zakończeniu czyszczenia jakość wydruku jest nadal niska, spróbuj wyrównać głowicę drukującą. Jeśli mimo wyczyszczenia i wyrównania nadal występują problemy z jakością, należy skontaktować się z pomocą techniczną HP.

- f. Kliknij przycisk **Wszystkie ustawienia**, aby powrócić do okna **Informacje i pomoc techniczna**.

### Poprawianie jakości druku za pomocą wyświetlacza drukarki

1. Upewnij się, że korzystasz z oryginalnych pojemników HP.
2. Upewnij się, że zostało wybrane odpowiednie ustawienie typu papieru i jakości druku.
3. Sprawdź szacowane poziomy tuszu, by określić czy jest go wystarczająca ilość w pojemnikach. Więcej informacji znajdziesz w [Sprawdzanie poziomu tuszu w pojemnikach na stronie 41](#). Jeśli w pojemnikach jest mało tuszu, weź pod uwagę możliwość ich wymiany.
4. Wyrównaj głowice drukujące.

### Wyrównywanie głowicy drukującej za pomocą wyświetlacza drukarki

- a. Załaduj nieużywany arkusz białego papieru o rozmiarze Letter lub A4 do zasobnika wejściowego.
- b. Na ekranie początkowym na wyświetlaczu panelu sterowania drukarki przewiń w lewo, aby wyświetlić opcję  (**Ustawienia**), a następnie jej dotknij.
- c. Dotknij kolejno opcji **Narzędzia** i **Align Cartridges** (Wyrównaj pojemniki), a następnie postępuj zgodnie z instrukcjami wyświetlanymi na ekranie.
5. Wydrukuj stronę diagnostyczną, jeśli w pojemnikach jest wystarczająca ilość tuszu.

### Drukowanie strony testowej z wyświetlacza drukarki

- a. Załaduj nieużywany arkusz białego papieru o rozmiarze Letter lub A4 do zasobnika wejściowego.
- b. Na ekranie początkowym na wyświetlaczu panelu sterowania drukarki przewiń w lewo, aby wyświetlić opcję  (**Ustawienia**), a następnie jej dotknij.
- c. Dotknij opcji **Narzędzia**, a następnie dotknij opcji **Raport o jakości wydr.**
6. Sprawdź niebieskie, purpurowe, żółte i czarne pola na stronie diagnostycznej. Jeśli widoczne są rozmazania wewnątrz tych pól lub ich część nie została wypełniona kolorem, należy przejść do czyszczenia głowicy drukującej.

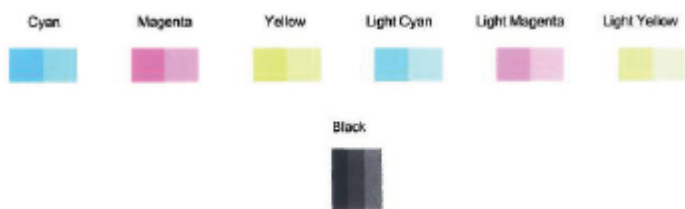

### Czyszczenie głowic drukujących za pomocą wyświetlacza drukarki

- a. Załaduj nieużywany arkusz białego papieru o rozmiarze Letter lub A4 do zasobnika wejściowego.
  - b. Na ekranie początkowym na wyświetlaczu panelu sterowania drukarki przewiń w lewo, aby wyświetlić opcję  ( **Ustawienia** ), a następnie jej dotknij.
  - c. Dotknij kolejno opcji **Narzędzia i Clean Cartridges** (Oczyść pojemniki), a następnie postępuj zgodnie z instrukcjami wyświetlanymi na ekranie.
7. Jeśli czyszczenie głowicy drukującej nie rozwiąże problemu, skontaktuj się z pomocą techniczną firmy HP. Odwiedź stronę [www.support.hp.com](http://www.support.hp.com). Strona ta zawiera informacje i narzędzia pomocne przy rozwiązywaniu wielu powszechnych problemów z drukarką. Gdy zostanie wyświetlony monit, wybierz swój kraj/region, a następnie kliknij **Wszystkie kontakty HP**, aby uzyskać informacje o wzywaniu wsparcia technicznego.

## Problemy związane z kopiowaniem

<a href="#">Rozwiązywanie problemów z kopiowaniem</a>	Użyj kreatora rozwiązywania problemów online HP. Skorzystaj z instrukcji krok po kroku, jeśli drukarka nie kopiuje lub wydruki są niskiej jakości.
---	---

 **UWAGA:** Kreatory rozwiązywania problemów online HP mogą nie być dostępne we wszystkich językach.

[Wskazówki dotyczące udanego kopiowania i skanowania na stronie 37](#)

## Problemy związane ze skanowaniem

<a href="#">HP Print and Scan Doctor</a>	Narzędzie HP Print and Scan Doctor podejmie próbę zdiagnozowania i automatycznego naprawienia problemu. <b>UWAGA:</b> To narzędzie jest dostępne tylko dla systemu operacyjnego Windows.
<a href="#">Rozwiązywanie problemów ze skanowaniem</a>	Użyj kreatora rozwiązywania problemów online HP. Skorzystaj z instrukcji krok po kroku, jeśli nie możesz skanować lub skany są niskiej jakości.

 **UWAGA:** Narzędzie HP Print and Scan Doctor oraz kreatory rozwiązywania problemów online HP mogą nie być dostępne we wszystkich językach.

[Wskazówki dotyczące udanego kopiowania i skanowania na stronie 37](#)

## Problemy z siecią i połączeniem

Co chcesz zrobić?

## Naprawianie połączenia bezprzewodowego



Wybierz jedną z następujących opcji rozwiązywania problemów.

<a href="#">HP Print and Scan Doctor</a>	Narzędzie HP Print and Scan Doctor podejmie próbę zdiagnozowania i automatycznego naprawienia problemu. <b>UWAGA:</b> To narzędzie jest dostępne tylko dla systemu operacyjnego Windows.
Użyj kreatora rozwiązywania problemów online HP	<ul style="list-style-type: none"><li>• <a href="#">Rozwiąż problem z siecią bezprzewodową</a>, jeśli drukarka nie była nigdy połączona lub była połączona, ale przestała działać.</li><li>• <a href="#">Rozwiąż problem z zaporą lub programem antywirusowym</a>, jeśli podejrzewasz, że uniemożliwiają komputerowi połączenie z drukarką.</li></ul>

 **UWAGA:** Narzędzie HP Print and Scan Doctor oraz kreatorzy rozwiązywania problemów online HP mogą nie być dostępne we wszystkich językach.

### Zapoznanie się z ogólnymi instrukcjami dotyczącymi problemów związanych z siecią bezprzewodową w Pomocy

Sprawdź konfigurację sieci lub wydrukuj raport z testu sieci bezprzewodowej w celu ułatwienia diagnozy problemów z połączeniem sieciowym.

1. Na wyświetlaczu panelu sterowania drukarki dotknij opcji  (Komunikacja bezprzewodowa), a następnie dotknij opcji  ( **Ustawienia** ).
2. Dotknij opcji **Drukuj raporty**, a następnie dotknij opcji **Strona konfiguracji sieci** lub **Raport z testu połączenia bezprzewodowego**.

## Znajdowanie ustawień sieciowych dla połączenia bezprzewodowego

Wybierz jedną z następujących opcji rozwiązywania problemów.

<a href="#">HP Print and Scan Doctor</a>	Narzędzie HP Print and Scan Doctor wskaże nazwę sieci (SSID) oraz jej hasło (klucz sieci). <b>UWAGA:</b> To narzędzie jest dostępne tylko dla systemu operacyjnego Windows. Komputer z systemem Windows, na którym działa oprogramowanie HP Print and Scan Doctor, powinien być połączony z siecią bezprzewodową. Aby sprawdzić ustawienia sieci bezprzewodowej, otwórz menu HP Print and Scan Doctor, kliknij kartę <b>Sieć</b> na górze, a następnie wybierz pozycję <b>Pokaż informacje zaawansowane</b> i <b>Pokaż informacje o sieci bezprzewodowej</b> . Aby zobaczyć ustawienia sieci bezprzewodowej, możesz także kliknąć kartę <b>Sieć</b> na górze i wybrać opcję <b>Otwórz stronę www routera</b> .
<a href="#">Użyj kreatora rozwiązywania problemów online HP</a>	Dowiedz się, jak znaleźć nazwę sieci (SSID) oraz hasło sieci bezprzewodowej.

 **UWAGA:** Narzędzie HP Print and Scan Doctor oraz kreatorzy rozwiązywania problemów online HP mogą nie być dostępne we wszystkich językach.

## Naprawianie połączenia Wi-Fi Direct



<a href="#">Użyj kreatora rozwiązywania problemów online HP</a>	Rozwiąż problem z połączeniem Wi-Fi Direct lub dowiedz się, jak skonfigurować połączenie Wi-Fi Direct.
---	--



 **UWAGA:** Kreatory rozwiązywania problemów online HP mogą nie być dostępne we wszystkich językach.

### Zapoznanie się z ogólnymi instrukcjami dotyczącymi rozwiązywania problemów związanych z funkcją Wi-Fi Direct w Pomocy

1. Sprawdź drukarkę, aby upewnić się, że funkcja Wi-Fi Direct jest włączona:
  - ▲ Na ekranie początkowym na wyświetlaczu panelu sterowania dotknij opcji  (Wi-Fi Direct).
2. Włącz połączenie Wi-Fi w komputerze obsługującym komunikację bezprzewodową lub urządzeniu przenośnym, wyszukaj dostępne sieci i połącz się z siecią Wi-Fi Direct swojej drukarki.
3. Po wyświetleniu monitu podaj hasło funkcji Wi-Fi Direct.

 **UWAGA:** Aby uzyskać hasło aplikacji Wi-Fi Direct, na ekranie początkowym na wyświetlaczu panelu sterowania dotknij opcji  (Wi-Fi Direct).

4. Jeśli korzystasz z urządzenia przenośnego, sprawdź, czy została zainstalowana zgodna aplikacja do drukowania. Aby uzyskać więcej informacji na temat drukowania bezprzewodowego, odwiedź stronę [www.hp.com/global/us/en/eprint/mobile\\_printing\\_apps.html](http://www.hp.com/global/us/en/eprint/mobile_printing_apps.html).

## Problemy sprzętowe drukarki

 **WSKAZÓWKA:** Uruchom narzędzie [HP Print and Scan Doctor](#), aby zdiagnozować i automatycznie naprawić problemy związane z drukowaniem, skanowaniem i kopiowaniem. Aplikacja nie jest dostępna we wszystkich językach.

### Drukarka niespodziewanie wyłącza się

- Sprawdź zasilanie i połączenia kabli zasilania.
- Sprawdź, czy kabel zasilający drukarki jest dobrze podłączony do działającego gniazdka.

### Drzwiczki dostępu do pojemników są otwarte

- Aby rozpocząć drukowanie, zamknij drzwiczki dostępu do pojemników.

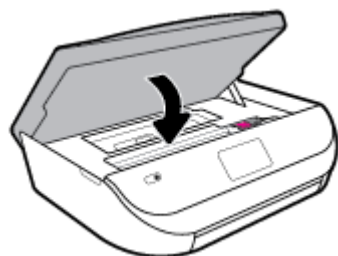

### Błąd wyrównywania pojemników z tuszem

- Jeśli proces wyrównywania zakończony jest niepowodzeniem, upewnij się, że do zasobnika wejściowego załadowano nieużywany arkusz białego papieru. Jeśli w podajniku wejściowym podczas operacji wyrównywania znajduje się papier kolorowy, wyrównywanie nie powiedzie się.
- Jeśli proces wyrównywania kilkakrotnie się nie powiedzie, konieczne może być wyczyszczenie głowicy albo mogła nastąpić awaria czujnika.
- Jeśli czyszczenie głowicy drukującej nie rozwiąże problemu, skontaktuj się z pomocą techniczną firmy HP. Odwiedź stronę [www.support.hp.com](http://www.support.hp.com). Strona ta zawiera informacje i narzędzia pomocne przy

rozwiązywaniu wielu powszechnych problemów z drukarką. Gdy zostanie wyświetlony monit, wybierz swój kraj/region, a następnie kliknij **Wszystkie kontakty HP**, aby uzyskać informacje o wzywaniu wsparcia technicznego.

### Usuwanie awarii drukarki

- ▲ Wyłącz i włącz drukarkę. Jeżeli to nie rozwiąże problemu, skontaktuj się z HP.

Informacje na temat kontaktowania się z pomocą techniczną firmy HP zawiera [Pomoc techniczna firmy HP na stronie 80](#).

## Pomoc z poziomu panelu sterowania drukarki

Aby dowiedzieć się więcej o drukarce, można użyć tematów pomocy drukarki. Niektóre z nich zawierają animacje przeprowadzające użytkownika przez procedury, np. ładowanie papieru.

Dotknij przycisku **?** na panelu sterowania drukarki, aby wyświetlić menu pomocy na ekranie początkowym lub pomoc kontekstową na innym ekranie.

## Uzyskiwanie pomocy za pośrednictwem aplikacji HP Smart

Aplikacja HP Smart informuje o problemach z drukowaniem (zacięciach i innych), zawiera linki do stron pomocy oraz pozwala na kontakt z pomocą techniczną, jeśli potrzebna jest dalsza pomoc.

## Omówienie raportów drukarki

Aby pomóc w rozwiązywaniu problemów z drukarką, można wydrukować następujące raporty.

- [Raport o stanie drukarki](#)
- [Strona konfiguracji sieci](#)
- [Raport o jakości wydruku](#)
- [Raport z testu sieci bezprzewodowej](#)
- [Raport z testu dostępu do sieci](#)

### Drukowanie raportu drukarki

1. Na ekranie początkowym na wyświetlaczu panelu sterowania drukarki przewiń w lewo, aby wyświetlić opcję  (**Ustawienia**), a następnie jej dotknij.
2. Dotknij opcji **Narzędzia**.
3. Dotknij wybranej opcji.



---

**UWAGA:** Drukowanie raportu z testu połączenia bezprzewodowego: patrz [Testowanie połączenia bezprzewodowego na stronie 49](#)

---

## Raport o stanie drukarki

Raport o stanie drukarki służy do uzyskania bieżących informacji na temat stanu drukarki i pojemników. Ułatwia on również rozwiązywanie problemów z drukarką.

Raport o stanie drukarki zawiera także dziennik ostatnich zdarzeń.

Raport o stanie drukarki warto wydrukować zawsze przed zatelefonowaniem do firmy HP.

## Strona konfiguracji sieci

Jeśli drukarka jest podłączona do sieci, można wydrukować stronę konfiguracji sieci w celu przejrzenia ustawień sieci dla drukarki oraz listy sieci wykrytych przez drukarkę. Na ostatniej stronie raportu znajduje się lista wszystkich wykrytych sieci bezprzewodowych wraz z siłą sygnału oraz używanymi kanałami. Może to pomóc w wyborze kanału dla sieci, który nie jest mocno obciążony przez inne sieci (co spowoduje poprawę wydajności sieci).



**UWAGA:** Aby można było uzyskać listę wykrytych sieci bezprzewodowych w okolicy, konieczne jest włączenie radia bezprzewodowego drukarki. Jeśli jest wyłączone, lista nie zostanie wyświetlona.

Strona konfiguracji sieci może służyć do rozwiązywania problemów z połączeniami sieciowymi. W przypadku konieczności skontaktowania się z firmą HP wydrukuj tę stronę przed skontaktowaniem się z firmą HP.

## Raport o jakości wydruku

Problemy z jakością wydruku mogą wynikać z wielu przyczyn — nieprawidłowych ustawień oprogramowania, słabej jakości pliku źródłowego obrazu lub z samego systemu drukowania. Jeśli jakość wydruku jest niezadowalająca, możesz wydrukować raport o jakości wydruku, aby ułatwić określenie, czy system drukowania działa prawidłowo.

## Raport z testu sieci bezprzewodowej

Podczas drukowania raportu z testu połączeń bezprzewodowych przeprowadzane są różne testy umożliwiające sprawdzenie różnych czynników wpływających na połączenie bezprzewodowe drukarki. Raport zawiera wyniki tych testów. Jeśli zostanie wykryty problem, na górze raportu będzie widoczny komunikat wraz z instrukcjami rozwiązania. Na dole raportu znajdują się niektóre najważniejsze informacje o konfiguracji sieci bezprzewodowej.

## Raport z testu dostępu do sieci

Wydrukuj raport z dostępu do sieci, aby zidentyfikować problemy z łącznością z Internetem, które mogą mieć wpływ na usługi WWW.

## Rozwiązywanie problemów z usługami WWW

Jeśli masz problemy z korzystaniem z usług WWW, takich jak **HP ePrint**, sprawdź następujące kwestie:

- Upewnij się, że drukarka jest podłączona do Internetu za pomocą połączenia bezprzewodowego.



**UWAGA:** Nie można korzystać z funkcji internetowych jeśli drukarka jest podłączona kablem USB.

- Upewnij się, że zainstalowano najnowsze aktualizacje drukarki.
- Upewnij się, że usługi WWW są włączone w drukarce. Więcej informacji znajdziesz w sekcji [Konfiguracja usług WWW na stronie 38](#).
- Sprawdź, czy koncentrator, przełącznik lub router sieciowy jest włączony i poprawnie działa.
- Jeśli drukarka jest podłączona za pomocą połączenia bezprzewodowego, upewnij się, że sieć bezprzewodowa działa prawidłowo. Więcej informacji znajdziesz w [Problemy z siecią i połączeniem na stronie 73](#).
- Jeśli korzystasz z funkcji **HP ePrint**, sprawdź następujące elementy:

- Upewnij się, że adres e-mail drukarki jest prawidłowy.
- Upewnij się, że adres e-mail drukarki jest jedynym adresem w polu „Do” wiadomości e-mail. Jeśli w polu „Do” znajdują się inne adresy, wysłane załączniki mogą nie zostać wydrukowane.
- Upewnij się, że wysyłasz dokumenty spełniające wymagania funkcji **HP ePrint**. Więcej informacji można znaleźć pod adresem [HP Connected](#). Ta witryna może nie być dostępna we wszystkich krajach/regionach.
- Jeśli sieć wykorzystuje ustawienia proxy podczas łączenia z Internetem, sprawdź, czy wprowadzone ustawienia są prawidłowe:
  - Sprawdź ustawienia używane przez przeglądarkę internetową (np. Internet Explorer, Firefox czy Safari).
  - Zweryfikuj z Administratorem IT lub osobą konfigurującą zaporę sieciową.

Jeśli zmieniono ustawienia proxy używane przez zaporę sieciową, musisz zaktualizować te ustawienia w panelu sterowania drukarki lub we wbudowanym serwerze WWW. Jeśli ustawienia nie zostaną zaktualizowane, nie będzie można korzystać z usług WWW.

Więcej informacji znajdziesz w sekcji [Konfiguracja usług WWW na stronie 38](#).

 **WSKAZÓWKA:** Dodatkową pomoc dotyczącą konfigurowania i używania usług WWW można znaleźć na stronie [HP Connected](#). Ta witryna może nie być dostępna we wszystkich krajach/regionach.



## Konserwacja drukarki

Co chcesz zrobić?

### Czyszczenie szyby skanera

Zakurzenie lub zabrudzenie szkła skanera, wykładziny pokrywy skanera lub ramy skanera może zmniejszyć wydajność pracy, pogorszyć jakość zeskanowanych obrazów oraz mieć negatywny wpływ na dokładność działania funkcji specjalnych, takich jak dopasowywanie kopii do określonego formatu papieru.

#### Czyszczenie szyby skanera

 **OSTRZEŻENIE!** Przed przystąpieniem do czyszczenia drukarki należy ją wyłączyć, naciskając przycisk  (przycisk Zasilanie) i wyjmując przewód zasilający z gniazdka elektrycznego.

1. Unieś pokrywę skanera.

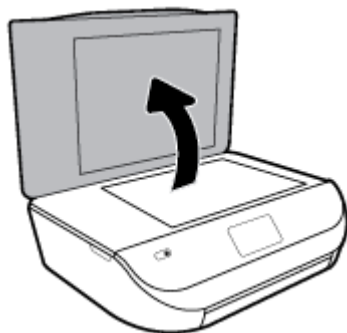

2. Oczyszczyć szybę skanera i wewnętrzną część pokrywy za pomocą miękkiej, niestrzępiącej się ściereczki spryskanej łagodnym środkiem do mycia powierzchni szklanych.



**OSTROŻNIE:** Do szyby skanera używaj wyłącznie środków do czyszczenia szkła. Nie stosuj środków ściernych, acetonu, benzenu ani czterochlorku węgla (czterochlorometanu); substancje te mogą uszkodzić szybę skanera. Unikaj stosowania alkoholu izopropylowego, ponieważ na szybie skanera mogą pozostać smugi.

**OSTROŻNIE:** Nie rozpylaj środka do mycia powierzchni szklanych bezpośrednio na szybę skanera. Zbyt duża ilość środka może przedostać się pod szybę skanera i go uszkodzić.

3. Zamknij pokrywę skanera i włącz drukarkę.

## Czyszczenie obudowy

**OSTRZEŻENIE!** Przed przystąpieniem do czyszczenia drukarki należy ją wyłączyć, naciskając przycisk  (przycisk Zasilanie) i wyjąć przewód zasilający z gniazdka elektrycznego.

Użyj miękkiej, wilgotnej szmatki nie pozostawiającej pyłu, by wytrzeć kurz, smugi i plamy z obudowy. Nie pozwól na kontakt płynów z zewnętrzną częścią drukarki, ani z panelem sterowania.



## Przywracanie oryginalnych ustawień fabrycznych

Jeśli niektóre funkcje zostały wyłączone lub zmieniono niektóre ustawienia, można przywrócić oryginalne ustawienia fabryczne drukarki lub ustawienia sieciowe.

### Przywracanie oryginalnych, domyślnych ustawień fabrycznych drukarki

1. Na ekranie początkowym na wyświetlaczu panelu sterowania drukarki przewiń w lewo, aby wyświetlić opcję  (**Ustawienia**), a następnie jej dotknij.
2. Dotknij opcji **Narzędzia** i **Restore Factory Defaults** (Przywróć ustawienia fabryczne), a następnie postępuj zgodnie z instrukcjami wyświetlanymi na ekranie.

### Przywracanie oryginalnych ustawień sieciowych

1. Na ekranie początkowym dotknij przycisku  (Komunikacja bezprzewodowa), a następnie dotknij ikony  (**Ustawienia**).
2. Dotknij opcji **Restore Network Settings** (Przywróć ustawienia sieciowe), a następnie postępuj zgodnie z instrukcjami wyświetlanymi na ekranie.
3. Wydrukuj stronę konfiguracji sieci i sprawdź, czy ustawienia sieciowe zostały zresetowane.

 **UWAGA:** Po zresetowaniu ustawień sieciowych drukarki wcześniej skonfigurowane ustawienia sieci bezprzewodowej (np. szybkość połączenia, adres IP) zostaną usunięte. Adres IP zostanie ustawiony w tryb automatycznego uzyskiwania.

 **WSKAZÓWKA:** Możesz odwiedzić stronę internetową pomocy technicznej firmy HP pod adresem [www.support.hp.com](http://www.support.hp.com), aby uzyskać informacje i narzędzia pomocne przy rozwiązywaniu wielu typowych problemów z drukarką.

(Windows) Uruchom narzędzie [HP Print and Scan Doctor](#), aby zdiagnozować i automatycznie naprawić problemy związane z drukowaniem, skanowaniem i kopiowaniem. Aplikacja nie jest dostępna we wszystkich językach.

## Pomoc techniczna firmy HP

Najnowsze aktualizacje produktów i informacje pomocy technicznej można znaleźć na stronie wsparcia produktu pod adresem [www.support.hp.com](http://www.support.hp.com). Pomoc techniczna online firmy HP udostępnia szeroką gamę opcji ułatwiających korzystanie z drukarki:



**Sterowniki i pliki do pobrania:** Pobierz sterowniki i aktualizacje oprogramowania, a także podręczniki i dokumentację produktów dostarczone wraz z drukarką.



**Fora pomocy technicznej HP:** Odwiedź fora pomocy technicznej HP, aby uzyskać odpowiedzi na często zadawane pytania i rozwiązania typowych problemów. Można się tam zapoznać z pytaniami publikowanymi przez innych klientów firmy HP, a po zalogowaniu można publikować swoje pytania i komentarze.



**Rozwiązywanie problemów:** Użyj narzędzi internetowych firmy HP, aby wykryć swoją drukarkę i odnaleźć zalecane rozwiązania.

## Kontakt z HP

Aby rozwiązać problem z pomocą przedstawiciela pomocy technicznej firmy HP, należy odwiedzić [stronę internetową Kontakt z pomocą techniczną](#). W okresie gwarancji klienci mają bezpłatny dostęp do następujących opcji kontaktu (pomoc techniczna udzielana przez przedstawiciela firmy HP po upływie okresu gwarancji może wymagać wniesienia opłaty):



Czat internetowy z pracownikiem działu pomocy technicznej firmy HP.



Rozmowa telefoniczna z pracownikiem działu pomocy technicznej firmy HP.

Kontaktując się z działem pomocy technicznej HP, należy przygotować się na przekazanie następujących informacji:

- Nazwa produktu (umieszczona na drukarce, np. HP DeskJet Ink Advantage 5000)

- Numer produktu (znajduje się za drzwiczkami dostępu do pojemników)



- Numer seryjny (umieszczony z tyłu lub na spodzie drukarki)

## Rejestracja drukarki

Jeśli poświęcisz tylko kilka chwil na rejestrację, możesz uzyskać szybszą obsługę, jeszcze lepszą pomoc techniczną i informacje pomocy technicznej dotyczące urządzenia. Jeśli drukarka nie została zarejestrowana w trakcie instalacji oprogramowania, możesz się zarejestrować na stronie <http://www.register.hp.com>.

## Dodatkowe opcje gwarancyjne

Dla urządzenia HP DeskJet Ink Advantage 5000 series za dodatkową opłatą są dostępne rozszerzone plany serwisowe. Należy przejść na stronę [www.support.hp.com](http://www.support.hp.com), wybrać kraj/region i język, a następnie zapoznać się z opcjami rozszerzonej gwarancji dostępnymi dla danej drukarki.

---

# A Informacje techniczne

W tej części zamieszczono dane techniczne oraz informacje o międzynarodowych atestach urządzenia HP DeskJet Ink Advantage 5000 series.

Dodatkowe informacje dostępne są w dokumentacji drukowanej dostarczonej z urządzeniem HP DeskJet Ink Advantage 5000 series.

W tym rozdziale opisano następujące zagadnienia:

- [Informacje firmy HP Company](#)
- [Dane techniczne](#)
- [Informacje o przepisach](#)
- [Program ochrony środowiska](#)

## Informacje firmy HP Company

Informacje zawarte w niniejszym dokumencie mogą ulec zmianie bez powiadomienia.

Wszelkie prawa zastrzeżone. Kopiowanie, adaptacja lub tłumaczenie tych materiałów nie jest dozwolone bez uprzedniej pisemnej zgody firmy HP, z wyjątkiem przypadków dozwolonych w ramach praw autorskich. Wszystkie gwarancje udzielane w odniesieniu do Produktów i Usług HP określone zostały w oświadczeniach gwarancyjnych załączanych do każdego produktu i usługi. Żadne informacje tu zawarte nie mogą być rozumiane jako zawierające dodatkowe gwarancje. HP nie będzie odpowiedzialne za błędy techniczne czy edytorskie lub pominięcia zawarte w dokumencie.

© Copyright 2018 HP Development Company, L.P.

Microsoft i Windows są zastrzeżonymi znakami towarowymi firmy Microsoft Corporation w Stanach Zjednoczonych i/lub w innych krajach.

Bluetooth jest znakiem towarowym należącym do odpowiedniego podmiotu używanym przez firmę HP Inc. na podstawie licencji.

## Dane techniczne

W niniejszym rozdziale zawarto informacje techniczne na temat urządzenia HP DeskJet Ink Advantage 5000 series. Więcej informacji na temat danych technicznych urządzenia znajdziesz w arkuszu danych technicznych w [www.support.hp.com](http://www.support.hp.com).

- [Wymagania systemowe](#)
- [Parametry środowiska pracy](#)
- [Dane techniczne drukowania](#)
- [Parametry skanowania](#)
- [Dane techniczne kopiowania](#)
- [Wydajność wkładu drukującego](#)
- [Rozdzielczość druku](#)



- [Informacje dźwiękowe](#)

## Wymagania systemowe

Informacje na temat przyszłych wersji systemów operacyjnych i ich obsługi znajdują się w witrynie pomocy technicznej HP pod adresem [www.support.hp.com](http://www.support.hp.com).

## Parametry środowiska pracy

- Zalecany zakres temperatury pracy: 15°C do 30°C (59°F do 86°F)
- Dopuszczalny zakres temperatur otoczenia w trakcie pracy: 5°C do 40°C (od 41°F do 104°F)
- Wilgotność: Wilgotność względna od 20 do 80% (zalecana) Maksymalny punkt rosy 25°C
- Zakres temperatur podczas przechowywania: -40°C do 60°C (-40°F do 140°F)
- W obecności silnego pola elektromagnetycznego wydruk z urządzenia HP DeskJet Ink Advantage 5000 series może być lekko zniekształcony.
- Firma HP zaleca stosowanie kabla USB o długości do 3 m, aby zminimalizować wprowadzony szum wywołany przez potencjalne silne pola elektromagnetyczne.

## Dane techniczne drukowania

- Szybkość drukowania zależy od stopnia złożoności dokumentu.
- Metoda: termiczny druk atramentowy na żądanie
- Język: PCL3 GUI

## Parametry skanowania

- Rozdzielczość optyczna: do 1200 dpi
- Rozdzielczość sprzętowa: do 1200 x 1200 dpi
- Zwiększona rozdzielczość: do 1200 x 1200 dpi
- Głębina koloru: 24-bitowa w kolorze, 8-bitowa skala szarości (256 odcieni szarości)
- Maksymalny rozmiar skanowania z szyby: 21,6 x 29,7 cm (8,5 x 11,7 cala)
- Obsługiwane typy plików: BMP, JPEG, PNG, TIFF, PDF
- Wersja Twain: 1,9

## Dane techniczne kopiowania

- Cyfrowa obróbka obrazu
- Maksymalna liczba kopii zależy od modelu urządzenia.
- Szybkość kopiowania zależy od stopnia złożoności dokumentu i modelu.

## Wydajność wkładu drukującego

Więcej informacji na temat szacunkowej wydajności kaset drukujących można znaleźć w witrynie firmy HP pod adresem [www.hp.com/go/learnaboutsupplies](http://www.hp.com/go/learnaboutsupplies).

## Rozdzielczość druku

Listę obsługiwanych rozdzielczości druku można znaleźć na stronie wsparcia produktu pod adresem [www.support.hp.com](http://www.support.hp.com).

Aby uzyskać informacje o drukowaniu przy użyciu maksymalnej rozdzielczości, zobacz [Drukowanie z maksymalną rozdzielczością na stronie 25](#).

## Informacje dźwiękowe

Jeśli masz dostęp do Internetu, możesz uzyskać dźwiękowe informacje w [witrynie internetowej firmy HP](#).

## Informacje o przepisach

Urządzenie HP DeskJet Ink Advantage 5000 series spełnia wymagania określone przepisami obowiązującymi w kraju/regionie użytkownika.

W tym rozdziale opisano następujące zagadnienia:

- [Prawny numer identyfikacyjny modelu](#)
- [Oświadczenie FCC](#)
- [Informacje dla użytkowników w Korei](#)
- [Oświadczenie o zgodności VCCI \(klasa B\) dla użytkowników w Japonii](#)
- [Informacje dotyczące przewodu zasilającego dla użytkowników w Japonii](#)
- [Oświadczenie o emisji hałasu dla Niemiec](#)
- [Uwagi regulacyjne dla użytkowników z Unii Europejskiej](#)
- [Oświadczenie dotyczące miejsc pracy wyposażonych w monitory dla Niemiec](#)
- [Informacje dla użytkowników sieci telefonicznej w Kanadzie](#)
- [Deklaracja zgodności](#)
- [Deklaracja zgodności](#)
- [Informacje prawne dotyczące produktów bezprzewodowych](#)

## Prawny numer identyfikacyjny modelu

Ze względu na obowiązek identyfikacji, produktowi nadano prawny numer modelu (Regulatory Model Number). Prawny numer modelu dla tego urządzenia to SNPRC-1702-01. Prawnego numeru modelu nie należy mylić z nazwą handlową (HP DeskJet Ink Advantage 5000 All-in-One series itd.) ani numerami produktu (M2U86 do M2U90 itd.).

## Oświadczenie FCC

The United States Federal Communications Commission (in 47 CFR 15.105) has specified that the following notice be brought to the attention of users of this product.

This equipment has been tested and found to comply with the limits for a Class B digital device, pursuant to Part 15 of the FCC Rules. These limits are designed to provide reasonable protection against harmful interference in a residential installation. This equipment generates, uses and can radiate radio frequency energy and, if not installed and used in accordance with the instructions, may cause harmful interference to radio communications. However, there is no guarantee that interference will not occur in a particular installation. If this equipment does cause harmful interference to radio or television reception, which can be

determined by turning the equipment off and on, the user is encouraged to try to correct the interference by one or more of the following measures:

- Reorient or relocate the receiving antenna.
- Increase the separation between the equipment and the receiver.
- Connect the equipment into an outlet on a circuit different from that to which the receiver is connected.
- Consult the dealer or an experienced radio/TV technician for help.

For further information, contact: Manager of Corporate Product Regulations, HP Inc. 1501 Page Mill Road, Palo Alto, CA 94304, U.S.A.

#### Modifications (part 15.21)

The FCC requires the user to be notified that any changes or modifications made to this device that are not expressly approved by HP may void the user's authority to operate the equipment.

This device complies with Part 15 of the FCC Rules. Operation is subject to the following two conditions: (1) this device may not cause harmful interference, and (2) this device must accept any interference received, including interference that may cause undesired operation.

## Informacje dla użytkowników w Korei

B급 기기

(가정용 방송통신기자재)

이 기기는 가정용(B급) 전자파적합기기로서 주로 가정에서 사용하는 것을 목적으로 하며, 모든 지역에서 사용할 수 있습니다.

## Oświadczenie o zgodności VCCI (klasa B) dla użytkowników w Japonii

この装置は、クラス B 情報技術装置です。この装置は、家庭環境で使用することを目的としていますが、この装置がラジオやテレビジョン受信機に近接して使用されると、受信障害を引き起こすことがあります。取扱説明書に従って正しい取り扱いをして下さい。

VCCI-B

## Informacje dotyczące przewodu zasilającego dla użytkowników w Japonii

製品には、同梱された電源コードをお使い下さい。

同梱された電源コードは、他の製品では使用出来ません。

## Oświadczenie o emisji hałasu dla Niemiec

Geräuschemission

LpA < 70 dB am Arbeitsplatz im Normalbetrieb nach DIN 45635 T. 19

## Uwagi regulacyjne dla użytkowników z Unii Europejskiej



Produkty z oznaczeniem CE spełniają wymagania jednej lub więcej mających zastosowanie Dyrektyw Unii Europejskiej:

Dyrektywa R&TTE 1999/5/WE (zastąpiona w roku 2017 przez dyrektywę RED 2014/53/UE); Dyrektywa niskonapięciowa 2014/35/UE; Dyrektywa EMC 2014/30/UE; Dyrektywa w sprawie Ekoprojektu 2009/125/WE; Dyrektywa RoHS 2011/65/EU

Zgodność z tymi dyrektywami jest oceniana przy użyciu odpowiednich Europejskich norm zharmonizowanych.

Pełna Deklaracja zgodności jest dostępna na następującej stronie internetowej:

[www.hp.eu/certificates](http://www.hp.eu/certificates) (wyszukaj nazwę modelu urządzenia lub jego numer Regulatory Model Number (RMN), który znajduje się na etykiecie dotyczącej zgodności z normami).

W sprawach dotyczących zgodności z przepisami można kontaktować się z firmą HP Deutschland GmbH, HQ-TRE, 71025, Boeblingen, Niemcy.

## Urządzenia z funkcjami komunikacji bezprzewodowej

### Promieniowanie elektromagnetyczne

- To urządzenie spełnia międzynarodowe wytyczne (ICNIRP) dotyczące narażenia na promieniowanie radiowe.

Jeśli zawiera nadajnik/odbiornik radiowy, to w normalnych warunkach przy zachowaniu odległości 20 cm poziomy promieniowania radiowego spełniają wymagania UE.

### Funkcje komunikacji bezprzewodowej w Europie

- W przypadku produktów pozwalających na komunikację radiową w standardzie 802.11 b/g/n lub Bluetooth:
  - Ten produkt działa w paśmie częstotliwości radiowych od 2400 MHz do 2483,5 MHz, a nadajnik ma moc 20 dBm (100 mW) lub mniejszą.
- W przypadku produktów pozwalających na komunikację radiową w standardzie 802.11 a/b/g/n:
  -  **PRZESTROGA:** Bezprzewodowa sieć LAN IEEE 802.11x w paśmie częstotliwości 5,15–5,35 GHz może być używana **wyłącznie wewnątrz budynków** we wszystkich krajach członkowskich Unii Europejskiej, w krajach EFTA (Islandia, Norwegia, Liechtenstein) oraz w większości innych krajów europejskich (np. Szwajcaria, Turcja, Republika Serbii). Korzystanie z tej sieci WLAN na zewnątrz budynków może powodować zakłócenia z istniejącymi usługami radiowymi.
  - Ten produkt działa w paśmie częstotliwości radiowych od 2400 MHz do 2483,5 MHz oraz od 5170 MHz do 5710 MHz, a nadajnik ma moc 20 dBm (100 mW) lub mniejszą.

## Oświadczenie dotyczące miejsc pracy wyposażonych w monitory dla Niemiec

### GS-Erklärung (Deutschland)

Das Gerät ist nicht für die Benutzung im unmittelbaren Gesichtsfeld am Bildschirmarbeitsplatz vorgesehen. Um störende Reflexionen am Bildschirmarbeitsplatz zu vermeiden, darf dieses Produkt nicht im unmittelbaren Gesichtsfeld platziert werden.

## Informacje dla użytkowników sieci telefonicznej w Kanadzie

Cet appareil est conforme aux spécifications techniques des équipements terminaux d'Industrie Canada. Le numéro d'enregistrement atteste de la conformité de l'appareil. L'abréviation IC qui précède le numéro d'enregistrement indique que l'enregistrement a été effectué dans le cadre d'une Déclaration de conformité stipulant que les spécifications techniques d'Industrie Canada ont été respectées. Néanmoins, cette abréviation ne signifie en aucun cas que l'appareil a été validé par Industrie Canada.

Pour leur propre sécurité, les utilisateurs doivent s'assurer que les prises électriques reliées à la terre de la source d'alimentation, des lignes téléphoniques et du circuit métallique d'alimentation en eau sont, le cas échéant, branchées les unes aux autres. Cette précaution est particulièrement importante dans les zones rurales.

 **REMARQUE:** Le numéro REN (Ringer Equivalence Number) attribué à chaque appareil terminal fournit une indication sur le nombre maximal de terminaux qui peuvent être connectés à une interface téléphonique. La terminaison d'une interface peut se composer de n'importe quelle combinaison d'appareils, à condition que le total des numéros REN ne dépasse pas 5.

Basé sur les résultats de tests FCC Partie 68, le numéro REN de ce produit est 0.1.

This equipment meets the applicable Industry Canada Terminal Equipment Technical Specifications. This is confirmed by the registration number. The abbreviation IC before the registration number signifies that registration was performed based on a Declaration of Conformity indicating that Industry Canada technical specifications were met. It does not imply that Industry Canada approved the equipment.

Users should ensure for their own protection that the electrical ground connections of the power utility, telephone lines and internal metallic water pipe system, if present, are connected together. This precaution might be particularly important in rural areas.

 **NOTE:** The Ringer Equivalence Number (REN) assigned to each terminal device provides an indication of the maximum number of terminals allowed to be connected to a telephone interface. The termination on an interface might consist of any combination of devices subject only to the requirement that the sum of the Ringer Equivalence Numbers of all the devices does not exceed 5.

The REN for this product is 0.1, based on FCC Part 68 test results.

## Deklaracja zgodności

Deklarację zgodności można znaleźć na stronie [www.hp.eu/certificates](http://www.hp.eu/certificates).

# Deklaracja zgodności



## DECLARATION OF CONFORMITY according to ISO/IEC 17050-1 and EN 17050-1

DoC #: SNPRC-1702-01 - R5 Original/en

**Manufacturer's Name:** HP Inc.  
**Manufacturer's Address:** HP Singapore (Private) Limited, 1 Depot Close, Singapore 109841

**declare, under its sole responsibility that the product**

**Product Name and Model:**<sup>2)</sup> HP OfficeJet 5000 All-in-One Printer Series;  
HP DeskJet Ink Advantage 5000 All-in-One Printer Series  
**Regulatory Model Number:**<sup>1)</sup> SNPRC-1702-01  
**Product Options:** Please See ANNEX I

**conforms to the following Product Specifications and Regulations:**

### Safety

IEC 60950-1:2005 +A1:2009 +A2:2013  
EN 60950-1:2006 +A11:2009 +A1:2010 +A12:2011 +A2:2013  
EN 62479:2010  
EN 62311:2008

### EMC

CISPR 32:2012 / EN55032:2012 Class B  
CISPR 24:2010 / EN55024:2010  
EN 61000-3-2:2014  
EN 61000-3-3:2013  
FCC CFR 47 Part 15 Class B  
ICES-003, Issue 6 Class B  
VCCI V-3:2015  
EN 301 489-1 V2.1.1:2017  
EN 301 489-17 V3.1.1:2017

### Spectrum

EN 300 328 V2.1.1:2016  
EN 301 893 V1.8.1  
EN 301 893 V2.1.0

### Ecodesign

**Regulation (EC) No. 1275/2008**

ENERGY STAR® Qualified Imaging Equipment Operational Mode (OM) Test Procedure  
EN 50564:2011  
IEC 62301:2011

### RoHS

EN 50581:2012

The product herewith complies with the requirements of the Radio Equipment Directive 2014/53/EU, the Ecodesign Directive 2009/125/EC, the RoHS Directive 2011/65/EU and carries the **CE**-marking accordingly.

This device complies with part 15 of the FCC Rules. Operation is subject to the following two conditions:

(1) This device may not cause harmful interference, and (2) this device must accept any interference received, including interference that may cause undesired operation.

### Additional Information:

- 1) This product is assigned a Regulatory Model Number which stays with the regulatory aspects of the design. The Regulatory Model Number is the main product identifier in the regulatory documentation and test reports, this number should not be confused with the marketing name or the product numbers.
- 2) The Notified Body **National Technical Systems-Silicon Valley** with number **2155** performed a compliance assessment (according to Annex III, because of missing harmonized standards) and issued the EU-type examination certificate with ID: **A104712**
- 3) This product was tested in a typical HP environment, in conjunction with an HP host system.

Vancouver, WA  
25-05-2017

Uwe Voigt, Manager  
Customer Assurance, Inkjet Business and Platform

### Local contact for regulatory topics only:

EU: HP Deutschland GmbH, HP HQ-TRE, 71025 Boeblingen, Germany  
U.S.: HP Inc., 1501 Page Mill Road, Palo Alto 94304, U.S.A. 650-857-1501

<http://www.hp.eu/certificates>

**DECLARATION OF CONFORMITY**  
according to ISO/IEC 17050-1 and EN 17050-1

**ANNEX I**

**Regulatory Model Number: SNPRC-1702-01**

**OPTIONS**

DESCRIPTION:*	OPTION RMN:*
<b>Product Derivatives</b> HP ENVY 5020/5030/5031/5032/5010 All-in-One Printer ;HP Deskjet Ink Advantage 5075/5085/5090 All-in-One Printer	SNPRC-1702-01
Radio Module Number	SDG0B-1506
Power Supply (World Wide, except China & India)	F0V63-60012

**For non-EU countries only:**

DESCRIPTION:*	OPTION RMN:*
<b>Product Derivatives</b> HP ENVY 5020/5030/5010/5052/5055/5051/5056/ 5058 All-in-One Printer; HP Deskjet Ink Advantage 5075/5076/5085/5090/5078/5088 All-in-One Printer	SNPRC-1702-01
Radio Module Number	SDG0B-1506
Power Supply (World Wide, except China & India)	F0V63-60012
Power Supply (China & India only)	F0V63-60013

\* Where X represents any alpha numeric character.

## Informacje prawne dotyczące produktów bezprzewodowych

Ten rozdział zawiera następujące informacje prawne dotyczące produktów bezprzewodowych:

- [Promieniowanie fal radiowych](#)
- [Informacje dla użytkowników w Kanadzie \(5 GHz\)](#)
- [Informacje dla użytkowników w Brazylii](#)
- [Informacje dla użytkowników w Kanadzie](#)
- [Informacje dla użytkowników na Tajwanie](#)
- [Informacje dla użytkowników w Meksyku](#)
- [Informacje dla użytkowników w Japonii](#)
- [Informacje dla użytkowników w Korei](#)
- [Informacje dla użytkowników w Serbii \(5 GHz\)](#)
- [Informacje dla użytkowników na Tajwanie \(5 GHz\)](#)
- [Informacje dla użytkowników w Tajlandii \(5 GHz\)](#)

## Promieniowanie fal radiowych

**⚠ CAUTION:** The radiated output power of this device is far below the FCC radio frequency exposure limits. Nevertheless, the device shall be used in such a manner that the potential for human contact during normal operation is minimized. This product and any attached external antenna, if supported, shall be placed in such a manner to minimize the potential for human contact during normal operation. In order to avoid the possibility of exceeding the FCC radio frequency exposure limits, human proximity to the antenna shall not be less than 20 cm (8 inches) during normal operation.

## Informacje dla użytkowników w Kanadzie (5 GHz)

**⚠ CAUTION:** When using IEEE 802.11a wireless LAN, this product is restricted to indoor use, due to its operation in the 5.15- to 5.25-GHz frequency range. The Industry Canada requires this product to be used indoors for the frequency range of 5.15 GHz to 5.25 GHz to reduce the potential for harmful interference to co-channel mobile satellite systems. High-power radar is allocated as the primary user of the 5.25- to 5.35-GHz and 5.65- to 5.85-GHz bands. These radar stations can cause interference with and/or damage to this device.

**⚠ ATTENTION:** Lors de l'utilisation du réseau local sans fil IEEE 802.11a, ce produit se limite à une utilisation en intérieur à cause de son fonctionnement sur la plage de fréquences de 5,15 à 5,25 GHz. Industrie Canada stipule que ce produit doit être utilisé en intérieur dans la plage de fréquences de 5,15 à 5,25 GHz afin de réduire le risque d'interférences éventuellement dangereuses avec les systèmes mobiles par satellite via un canal adjacent. Le radar à haute puissance est alloué pour une utilisation principale dans une plage de fréquences de 5,25 à 5,35 GHz et de 5,65 à 5,85 GHz. Ces stations radar peuvent provoquer des interférences avec cet appareil et l'endommager.

## Informacje dla użytkowników w Brazylii

Este equipamento opera em caráter secundário, isto é, não tem direito à proteção contra interferência prejudicial, mesmo de estações do mesmo tipo, e não pode causar interferência em sistemas operando em caráter primário.

## Informacje dla użytkowników w Kanadzie

Under Industry Canada regulations, this radio transmitter may only operate using an antenna of a type and maximum (or lesser) gain approved for the transmitter by Industry Canada. To reduce potential radio



interference to other users, the antenna type and its gain should be so chosen that the equivalent isotropically radiated power (e.i.r.p.) is not more than that necessary for successful communication.

This device complies with Industry Canada licence-exempt RSS standard(s). Operation is subject to the following two conditions: (1) this device may not cause interference, and (2) this device must accept any interference, including interference that may cause undesired operation of the device.

**WARNING!** Exposure to Radio Frequency Radiation The radiated output power of this device is below the Industry Canada radio frequency exposure limits. Nevertheless, the device should be used in such a manner that the potential for human contact is minimized during normal operation.

To avoid the possibility of exceeding the Industry Canada radio frequency exposure limits, human proximity to the antennas should not be less than 20 cm (8 inches).

Conformément au Règlement d'Industrie Canada, cet émetteur radioélectrique ne peut fonctionner qu'avec une antenne d'un type et d'un gain maximum (ou moindre) approuvé par Industrie Canada. Afin de réduire le brouillage radioélectrique potentiel pour d'autres utilisateurs, le type d'antenne et son gain doivent être choisis de manière à ce que la puissance isotrope rayonnée équivalente (p.i.r.e.) ne dépasse pas celle nécessaire à une communication réussie.

Cet appareil est conforme aux normes RSS exemptes de licence d'Industrie Canada. Son fonctionnement dépend des deux conditions suivantes : (1) cet appareil ne doit pas provoquer d'interférences nuisibles et (2) doit accepter toutes les interférences reçues, y compris des interférences pouvant provoquer un fonctionnement non souhaité de l'appareil.

**AVERTISSEMENT** relatif à l'exposition aux radiofréquences. La puissance de rayonnement de cet appareil se trouve sous les limites d'exposition de radiofréquences d'Industrie Canada. Néanmoins, cet appareil doit être utilisé de telle sorte qu'il doive être mis en contact le moins possible avec le corps humain.

Afin d'éviter le dépassement éventuel des limites d'exposition aux radiofréquences d'Industrie Canada, il est recommandé de maintenir une distance de plus de 20 cm entre les antennes et l'utilisateur.

## Informacje dla użytkowników na Tajwanie

低功率電波輻射性電機管理辦法

第十二條

經型式認證合格之低功率射頻電機，非經許可，公司、商號或使用者均不得擅自變更頻率、加大功率或變更設計之特性及功能。

第十四條

低功率射頻電機之使用不得影響飛航安全及干擾合法通信；經發現有干擾現象時，應立即停用，並改善至無干擾時方得繼續使用。

前項合法通信，指依電信法規定作業之無線電通信。低功率射頻電機須忍受合法通信或工業、科學及醫藥用電波輻射性電機設備之干擾。

## Informacje dla użytkowników w Meksyku

La operación de este equipo está sujeta a las siguientes dos condiciones: (1) es posible que este equipo o dispositivo no cause interferencia perjudicial y (2) este equipo o dispositivo debe aceptar cualquier interferencia, incluyendo la que pueda causar su operación no deseada.

Para saber el modelo de la tarjeta inalámbrica utilizada, revise la etiqueta regulatoria de la impresora.

## Informacje dla użytkowników w Japonii

この機器は技術基準適合証明又は工事設計認証を受けた無線設備を搭載しています。

## Informacje dla użytkowników w Korei

해당 무선설비는 전파혼신 가능성이 있으므로 인명안전과 관련된 서비스는 할 수 없음  
(무선 모듈이 탑재된 제품인 경우)

## Informacje dla użytkowników w Serbii (5 GHz)

Upotreba ovog uređaja je ograničena na zatvorene prostore u slučajevima koriscenja na frekvencijama od 5150-5350 MHz.

## Informacje dla użytkowników na Tajwanie (5 GHz)

在 5.25-5.35 稀赫頻帶內操作之無線資訊傳輸設備，限於室內使用。

## Informacje dla użytkowników w Tajlandii (5 GHz)

เครื่องวิทยุคมนาคมนี้มีระดับการแผ่คลื่นแม่เหล็กไฟฟ้าสอดคล้องตามมาตรฐานความปลอดภัยต่อสุขภาพของมนุษย์จากการใช้เครื่องวิทยุคมนาคมที่คณะกรรมการกิจการโทรคมนาคมแห่งชาติประกาศกำหนด

This radio communication equipment has the electromagnetic field strength in compliance with the Safety Standard for the Use of Radio Communication Equipment on Human Health announced by the National Telecommunications Commission.

## Program ochrony środowiska

Firma HP dokłada wszelkich starań, aby dostarczać wysokiej jakości produkty o znikomym stopniu szkodliwości dla środowiska. W projekcie urządzenia uwzględniono kwestię recyklingu. Liczba materiałów została ograniczona do minimum przy jednoczesnym zapewnieniu odpowiedniej funkcjonalności i niezawodności urządzenia. Różne materiały mogą zostać w łatwy sposób rozdzielone. Łączniki i inne powiązania mogą zostać łatwo odnalezione, są łatwo dostępne i można je w łatwy sposób usunąć przy użyciu standardowych narzędzi. Szybki dostęp do ważnych części umożliwia efektywny demontaż i naprawę. Dodatkowe informacje o programie ochrony środowiska firmy HP można znaleźć w witrynie sieci Web pod adresem:

[www.hp.com/hpinfo/globalcitizenship/environment](http://www.hp.com/hpinfo/globalcitizenship/environment)

- [Wskazówki ekologiczne](#)
- [Rozporządzenie Komisji Europejskiej 1275/2008](#)
- [Papier](#)
- [Tworzywa sztuczne](#)
- [Karty charakterystyki](#)
- [Program recyklingu](#)
- [Program recyklingu materiałów eksploatacyjnych do drukarek atramentowych firmy HP](#)
- [Pobór mocy](#)
- [Utylizacja zużytego sprzętu przez użytkowników](#)
- [Substancje chemiczne](#)
- [Deklaracja dotycząca oznaczenia substancji zastrzeżonych \(Tajwan\)](#)
- [Tabela niebezpiecznych substancji/elementów i ich zawartości \(Chiny\)](#)
- [Ograniczenia dotyczące substancji niebezpiecznych \(Ukraina\)](#)

- [Ograniczenia dotyczące substancji niebezpiecznych \(Indie\)](#)
- [Oświadczenie dotyczące dyrektywy RoHS \(Turcja\)](#)
- [EPEAT](#)
- [Informacje dla użytkowników produktów oznaczonych etykietą SEPA \(Chiny\)](#)
- [Chińskie etykiety energetyczne na drukarkach, faksach i kopiarkach](#)
- [Utylizacja baterii na Tajwanie](#)
- [Dyrektywa UE dotycząca baterii](#)
- [Uwaga dla użytkowników w Brazylii](#)
- [Ostrzeżenie stanu Kalifornia o materiałach zawierających nadchlorany](#)
- [Usuwanie odpadów w Brazylii](#)

## Wskazówki ekologiczne

HP stara się pomagać klientom zmniejszać ich wpływ na środowisko naturalne. Więcej informacji o inicjatywach środowiskowych można znaleźć na stronie internetowej HP Environmental Programs and Initiatives.

[www.hp.com/hpinfo/globalcitizenship/environment/](http://www.hp.com/hpinfo/globalcitizenship/environment/)

## Rozporządzenie Komisji Europejskiej 1275/2008

Dane dotyczące zasilania produktu, w tym zużycie energii przy pozostawianiu urządzenia w trybie gotowości i równoczesnym połączeniu z siecią, gdy wszystkie porty sieci przewodowej są połączone i wszystkie porty sieci bezprzewodowej są aktywne, można znaleźć w sekcji P14 „Additional Information” dokumentu IT ECO Declaration produktu na stronie [www.hp.com/hpinfo/globalcitizenship/environment/productdata/itecodesktop-pc.html](http://www.hp.com/hpinfo/globalcitizenship/environment/productdata/itecodesktop-pc.html).

## Papier

W opisanym produkcie można używać papieru makulaturowego zgodnego z normą DIN 19309 i EN 12281:2002.

## Tworzywa sztuczne

Elementy z tworzyw sztucznych o wadze przekraczającej 25 gramów są oznaczone zgodnie z międzynarodowymi standardami, które zwiększają możliwość identyfikacji tworzyw sztucznych do przetworzenia po zużyciu produktu.

## Karty charakterystyki

Karty charakterystyki, informacje dotyczące bezpieczeństwa produktów i środowiska są dostępne pod adresem [www.hp.com/go/ecodata](http://www.hp.com/go/ecodata) lub na żądanie.

## Program recyklingu

Firma HP podejmuje w wielu krajach/regionach coraz więcej inicjatyw dotyczących zwrotu oraz recyklingu swoich produktów, a także współpracuje z największymi na świecie ośrodkami recyklingu urządzeń elektronicznych. Firma HP oszczędza zasoby, ponownie sprzedając niektóre ze swoich najbardziej popularnych produktów. Więcej informacji dotyczących recyklingu produktów firmy HP można znaleźć pod adresem:

[www.hp.com/recycle](http://www.hp.com/recycle)

## Program recyklingu materiałów eksploatacyjnych do drukarek atramentowych firmy HP

Firma HP podejmuje różne działania mające na celu ochronę środowiska. Program recyklingu materiałów eksploatacyjnych HP Inkjet Supplies Recycling Program jest dostępny w wielu krajach/regionach. Umożliwia on bezpłatny recykling zużytych kaset i pojemników z tuszem. Więcej informacji można znaleźć w witrynie sieci Web:

[www.hp.com/hpinfo/globalcitizenship/environment/recycle/](http://www.hp.com/hpinfo/globalcitizenship/environment/recycle/)

## Pobór mocy

Urządzenia HP do drukowania i przetwarzania obrazów oznaczone logo ENERGY STAR® są certyfikowane przez amerykańską Agencję Ochrony Środowiska. Na urządzeniach spełniających wymagania ENERGY STAR dla urządzeń do przetwarzania obrazu znajduje się następujące oznaczenie:



Dodatkowe informacje o urządzeniach zgodnych z normą ENERGY STAR znajdują się pod adresem:

[www.hp.com/go/energystar](http://www.hp.com/go/energystar)

## Utylizacja zużytego sprzętu przez użytkowników



Ten symbol oznacza, że tego produktu nie można utylizować z innymi odpadami z gospodarstwa domowego. Należy chronić zdrowie i środowisko poprzez dostarczenie zużytego produktu do wyznaczonego punktu odbioru zużytych produktów elektrycznych i elektronicznych. Więcej informacji można uzyskać, kontaktując się z firmą zajmującą się utylizacją odpadów z gospodarstwa domowego lub odwiedzając stronę <http://www.hp.com/recycle>.

## Substancje chemiczne

Firma HP zobowiązuje się do dostarczania swoim klientom wszystkich informacji na temat substancji chemicznych w naszych produktach, zgodnie z wymogami takich przepisów, jak REACH (Dyrektywa EC No 1907/2006 Parlamentu Europejskiego i Komisji Europejskiej). Raport z informacjami o chemikaliach w tym produkcie można odnaleźć pod adresem: [www.hp.com/go/reach](http://www.hp.com/go/reach).

## Deklaracja dotycząca oznaczenia substancji zastrzeżonych (Tajwan)

限用物質含有情況標示聲明書

Declaration of the Presence Condition of the Restricted Substances Marking

單元 Unit	限用物質及其化學符號					
	Restricted substances and its chemical symbols					
	鉛 Lead (Pb)	汞 Mercury (Hg)	鎘 Cadmium (Cd)	六價鉻 Hexavalent chromium (Cr <sup>6+</sup> )	多溴聯苯 Polybrominated biphenyls (PBB)	多溴二苯醚 Polybrominate d diphenyl ethers (PBDE)
外殼和紙匣 (External Casings and Trays)	0	0	0	0	0	0
電線 (Cables)	0	0	0	0	0	0
印刷電路板 (Printed Circuit Boards)	—	0	0	0	0	0
列印引擎(Print Engine)	—	0	0	0	0	0
列印機組件 (Print Assembly)	—	0	0	0	0	0
噴墨印表機墨水匣 (Print Supplies)	0	0	0	0	0	0
列印機配件 (Print Accessory)	—	0	0	0	0	0

備考 1. “超出 0.1 wt %” 及 “超出 0.01 wt %” 係指限用物質之百分比含量超出百分比含量基準值。

Note 1: “Exceeding 0.1 wt %” and “exceeding 0.01 wt %” indicate that the percentage content of the restricted substance exceeds the reference percentage value of presence condition.

備考 2. “0” 係指該項限用物質之百分比含量未超出百分比含量基準值。

Note 2: “0” indicates that the percentage content of the restricted substance does not exceed the percentage of reference value of presence.

備考 3. “—” 係指該項限用物質為排除項目。

Note 3: The “—” indicates that the restricted substance corresponds to the exemption.

若要存取產品的最新使用指南或手冊，請前往 [www.support.hp.com](http://www.support.hp.com)。選取搜尋您的產品，然後依照畫面上的指示繼續執行。

To access the latest user guides or manuals for your product, go to [www.support.hp.com](http://www.support.hp.com). Select **Find your product**, and then follow the onscreen instructions.

## Tabela niebezpiecznych substancji/elementów i ich zawartości (Chiny)

产品中有害物质或元素的名称及含量

根据中国《电器电子产品有害物质限制使用管理办法》



部件名称	有害物质					
	铅 (Pb)	汞 (Hg)	镉 (Cd)	六价铬 (Cr(VI))	多溴联苯 (PBB)	多溴二苯醚 (PBDE)
外壳和托盘	0	0	0	0	0	0
电线	0	0	0	0	0	0
印刷电路板	X	0	0	0	0	0
打印系统	X	0	0	0	0	0
显示器	X	0	0	0	0	0
喷墨打印机墨盒	0	0	0	0	0	0
驱动光盘	X	0	0	0	0	0
扫描仪	X	0	0	0	0	0
网络配件	X	0	0	0	0	0
电池板	X	0	0	0	0	0
自动双面打印系统	0	0	0	0	0	0
外部电源	X	0	0	0	0	0

本表格依据 SJ/T 11364 的规定编制。

0：表示该有害物质在该部件所有均质材料中的含量均在 GB/T 26572 规定的限量要求以下。

X：表示该有害物质至少在该部件的某一均质材料中的含量超出 GB/T 26572 规定的限量要求。

此表中所有名称中含“X”的部件均符合欧盟 RoHS 立法。

注：环保使用期限的参考标识取决于产品正常工作的温度和湿度等条件。

## Ograniczenia dotyczące substancji niebezpiecznych (Ukraina)

### Технічний регламент щодо обмеження використання небезпечних речовин (Україна)

Обладнання відповідає вимогам Технічного регламенту щодо обмеження використання деяких небезпечних речовин в електричному та електронному обладнанні, затвердженого постановою Кабінету Міністрів України від 3 грудня 2008 № 1057

## Ograniczenia dotyczące substancji niebezpiecznych (Indie)

This product, as well as its related consumables and spares, complies with the reduction in hazardous substances provisions of the "India E-waste Rule 2016." It does not contain lead, mercury, hexavalent chromium, polybrominated biphenyls or polybrominated diphenyl ethers in concentrations exceeding 0.1 weight % and 0.01 weight % for cadmium, except where allowed pursuant to the exemptions set in Schedule 2 of the Rule.

## Oświadczenie dotyczące dyrektywy RoHS (Turcja)

Türkiye Cumhuriyeti: EEE Yönetmeliğine Uygundur

## EPEAT

Most HP products are designed to meet EPEAT. EPEAT is a comprehensive environmental rating that helps identify greener electronics equipment. For more information on EPEAT go to [www.epeat.net](http://www.epeat.net). For information on HP's EPEAT registered products go to [www.hp.com/hpinfo/globalcitizenship/environment/pdf/epeat\\_printers.pdf](http://www.hp.com/hpinfo/globalcitizenship/environment/pdf/epeat_printers.pdf).

## Informacje dla użytkowników produktów oznaczonych etykietą SEPA (Chiny)

### 中国环境标识认证产品用户说明

噪声大于 63.0 dB(A) 的办公设备不宜放置于办公室内，请在独立的隔离区域使用。

如需长时间使用本产品或打印大量文件，请确保在通风良好的房间内使用。

如您需要确认本产品处于零能耗状态，请按下电源关闭按钮，并将插头从电源插座断开。

您可以使用再生纸，以减少资源耗费。

## Chińskie etykiety energetyczne na drukarkach, faksach i kopiarkach

### 复印机、打印机和传真机能源效率标识实施规则

依据“复印机、打印机和传真机能源效率标识实施规则”，该打印机具有中国能效标识。标识上显示的能效等级和操作模式值根据“复印机、打印机和传真机能效限定值及能效等级”标准（“GB 21521”）来确定和计算。

#### 1. 能效等级

产品能效等级分 3 级，其中 1 级能效最高。能效限定值根据产品类型和打印速度由标准确定。能效等级则根据基本功耗水平以及网络接口和内存等附加组件和功能的功率因子之和来计算。

#### 2. 能效信息

##### 喷墨打印机

##### – 操作模式功率

睡眠状态的能耗按照 GB 21521 的标准来衡量和计算。该数据以瓦特 (W) 表示。

##### – 待机功率

待机状态是产品连接到电网电源上功率最低的状态。该状态可以延续无限长时间，且使用者无法改变此状态下产品的功率。对于“成像设备”产品，“待机”状态通常相当于“关闭”状态，但也可能相当于“准备”状态或者“睡眠”状态。该数据以瓦特 (W) 表示。

##### – 睡眠状态预设延迟时间

出厂前由制造商设置的时间决定了该产品在完成主功能后进入低耗模式（例如睡眠、自动关机）的时间。该数据以分钟表示。

##### – 附加功能功率因子之和

网络接口和内存等附加功能的功率因子之和。该数据以瓦特 (W) 表示。

标识上显示的能耗数据是根据典型配置测量得出的数据，此类配置包含登记备案的打印机依据复印机、打印机和传真机能源效率标识实施规则所选的所有配置。因此，该特定产品型号的实际能耗可能与标识上显示的数据有所不同。

要了解规范的更多详情，请参考最新版的 GB 21521 标准。

## Utylizacja baterii na Tajwanie

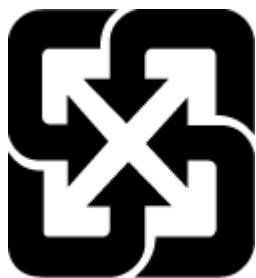

廢電池請回收

## Dyrektywa UE dotycząca baterii



To urządzenie zawiera baterię, która jest wykorzystywana do zachowania integralności danych zegara czasu rzeczywistego lub ustawień urządzenia, a jej przewidywana żywotność jest dłuższa niż przewidywana eksploatacja urządzenia. Naprawa lub wymiana tej baterii powinna być przeprowadzana przez wykwalifikowanego serwisanta.

## Uwaga dla użytkowników w Brazylii

A bateria deste equipamento nao foi projetada para removida pelo cliente.

## Ostrzeżenie stanu Kalifornia o materiałach zawierających nadchlorany

Perchlorate material - special handling may apply. See: [www.dtsc.ca.gov/hazardouswaste/perchlorate](http://www.dtsc.ca.gov/hazardouswaste/perchlorate)

This product's real-time clock battery or coin cell battery may contain perchlorate and may require special handling when recycled or disposed of in California.

## Usuwanie odpadów w Brazylii



Não descarte o produto eletrônico em lixo comum

Este produto eletrônico e seus componentes não devem ser descartados no lixo comum, pois embora estejam em conformidade com padrões mundiais de restrição a substâncias nocivas, podem conter, ainda que em quantidades mínimas, substâncias impactantes ao meio ambiente. Ao final da vida útil deste produto, o usuário deverá entregá-lo à HP. A não observância dessa orientação sujeitará o infrator às sanções previstas em lei.

Após o uso, as pilhas e/ou baterias dos produtos HP deverão ser entregues ao estabelecimento comercial ou rede de assistência técnica autorizada pela HP.

Para maiores informações, inclusive sobre os pontos de recebimento, acesse:

[www.hp.com.br/reciclar](http://www.hp.com.br/reciclar)



## B Błędy (Windows)

- [Niski poziom tuszu](#)
- [Bardzo niski poziom tuszu](#)
- [Problem z pojemnikiem](#)
- [Tryb pojedynczego pojemnika z tuszem](#)
- [Nie można połączyć się z drukarką](#)
- [Zły rozmiar papieru](#)
- [Karetką pojemnika z tuszem jest zablokowana](#)
- [Zainstalowano pojemnik z tuszem starszej generacji](#)
- [Zacięcie papieru lub problem z podajnikiem](#)
- [Brak papieru](#)
- [Błąd drukarki](#)
- [Otwarte drzwiczki](#)
- [Ostrzeżenie o podrabianych pojemnikach](#)
- [Niezgodne pojemniki](#)
- [Zbyt krótki papier](#)
- [Połącz się z usługą HP Instant Ink](#)
- [Zacięcie papieru w automatycznym podajniku dokumentów](#)
- [Zainstalowano chroniony pojemnik HP](#)
- [Używany pojemnik z tuszem HP Instant Ink](#)
- [Użyj pojemników POCZĄTKOWYCH](#)
- [Nie używaj pojemników POCZĄTKOWYCH](#)
- [Zbyt długi papier do automatycznego dupleksu](#)

### Niski poziom tuszu

W pojemniku wskazanym w komunikacie jest mało tuszu.

Wskazania i ostrzeżenia o poziomie tuszu są tylko szacunkowe i pozwalają na planowanie zapotrzebowania na tusz. Gdy pojawi się komunikat o niskim poziomie tuszu, postaraj się zaopatrzyć w zamienny pojemnik z tuszem, aby uniknąć opóźnień w drukowaniu. Nie trzeba wymieniać pojemników z tuszem, jeśli jakość wydruku jest zadowalająca.

Informacje o wymianie pojemników znajdziesz w [Wymiana pojemników na stronie 42](#). Informacje o zamawianiu pojemników znajdują się w części [Pozostałe pojemniki z tuszem na stronie 44](#). Informacje na temat recyklingu zużytych materiałów eksploatacyjnych znajdują się w części [Program recyklingu materiałów eksploatacyjnych do drukarek atramentowych firmy HP na stronie 94](#).



**UWAGA:** Tusz znajdujący się w pojemniku jest używany podczas drukowania na wiele sposobów, między innymi podczas przygotowywania drukarki i pojemników do drukowania oraz do serwisowania głowic drukujących. Dodatkowo po zakończeniu korzystania z pojemnika pozostaje w nim niewielka ilość tuszu. Więcej informacji znajdziesz w części [www.hp.com/go/inkusage](http://www.hp.com/go/inkusage).

## Bardzo niski poziom tuszu

W pojemniku wskazanym w komunikacie jest bardzo mało tuszu.

Wskazania i ostrzeżenia o poziomie tuszu są tylko szacunkowe i pozwalają na planowanie zapotrzebowania na tusz. Gdy pojawi się komunikat o bardzo niskim poziomie tuszu, firma HP zaleca zaopatrzyć się w zamienny pojemnik z tuszem, aby uniknąć opóźnień w drukowaniu. Nie musisz wymieniać pojemników do czasu pogorszenia jakości wydruku.

Informacje o wymianie pojemników znajdziesz w [Wymiana pojemników na stronie 42](#). Informacje o zamawianiu pojemników znajdują się w części [Pozostałe pojemniki z tuszem na stronie 44](#). Informacje na temat recyklingu zużytych materiałów eksploatacyjnych znajdują się w części [Program recyklingu materiałów eksploatacyjnych do drukarek atramentowych firmy HP na stronie 94](#).



**UWAGA:** Tusz znajdujący się w pojemniku jest używany podczas drukowania na wiele sposobów, między innymi podczas przygotowywania drukarki i pojemników do drukowania oraz do serwisowania głowic drukujących. Dodatkowo po zakończeniu korzystania z pojemnika pozostaje w nim niewielka ilość tuszu. Więcej informacji znajdziesz w części [www.hp.com/go/inkusage](http://www.hp.com/go/inkusage).

## Problem z pojemnikiem

Pojemnik z tuszem, którego dotyczy komunikat, jest uszkodzony, niekompatybilny, niezainstalowany lub włożony do niewłaściwego gniazda drukarki.



**UWAGA:** Jeśli w komunikacie określono, że pojemnik jest niezgodny, zobacz [Pozostałe pojemniki z tuszem na stronie 44](#), aby uzyskać więcej informacji na temat zakupu pojemników do drukarki.

Aby rozwiązać ten problem, wykonaj następujące czynności. Rozwiązania są wymienione w kolejności od najbardziej prawdopodobnego. Jeśli pierwsze z rozwiązań nie pomaga, przechodź do kolejnych do czasu rozwiązania problemu.

- **Rozwiązanie 1: Wyłącz i włącz drukarkę**

Wyłącz drukarkę, a następnie włącz ją ponownie.

Jeśli problem nadal występuje, wypróbuj kolejne rozwiązanie.

- **Rozwiązanie 2: Prawidłowo zainstaluj pojemniki z tuszem**

Sprawdź, czy wszystkie pojemniki zostały prawidłowo zainstalowane.

Instrukcje na ten temat zawiera sekcja [Wymiana pojemników na stronie 42](#).

## Tryb pojedynczego pojemnika z tuszem

Tryb z jednym pojemnikiem służy do drukowania, gdy zainstalowany jest tylko jeden pojemnik z tuszem.

Aby uzyskać więcej informacji, kliknij [Korzystanie z trybu jednego pojemnika na stronie 44](#).

## Nie można połączyć się z drukarką

Komputer nie może komunikować się z drukarką z jednej z następujących przyczyn:

- Drukarka została wyłączona.
- Kabel łączący z drukarką, taki jak kabel USB, został odłączony.
- Jeśli drukarka jest podłączona do sieci bezprzewodowej, połączenie bezprzewodowe zostało przerwane.
- Oprogramowanie drukarki nie zostało zainstalowane poprawnie.
- Komunikację z drukarką może blokować oprogramowanie zabezpieczające (zapory i oprogramowanie antywirusowe) zainstalowane na komputerze.

Aby rozwiązać ten problem, wykonaj następujące czynności:

- Upewnij się, że drukarka jest włączona i że przycisk **Świeci** się świeci.
- Upewnij się, że kabel zasilania i inne przewody działają i są dobrze podłączone do drukarki.
- Sprawdź, czy przewód zasilający jest dobrze podłączony do działającego gniazdka zasilania z prądem przemiennym (AC).
- Jeśli drukarka jest podłączona do sieci bezprzewodowej, sprawdź, czy sieć bezprzewodowa działa prawidłowo.

Aby uzyskać więcej informacji, zobacz [Problemy z siecią i połączeniem na stronie 73](#).

- Odinstaluj i ponownie zainstaluj oprogramowanie drukarki HP.
- Tymczasowo wyłącz oprogramowanie zabezpieczające, aby sprawdzić, czy nie powoduje problemów z komunikacją.

## Zły rozmiar papieru

Rozmiar lub rodzaj papieru wybrany w sterowniku drukarki nie jest zgodny z nośnikiem załadowanym do drukarki. Upewnij się, że do drukarki jest załadowany właściwy papier, a następnie wydrukuj dokument ponownie. Aby uzyskać więcej informacji, zobacz część [Ładowanie materiałów na stronie 11](#).



**UWAGA:** Jeśli format papieru załadowanego do drukarki jest prawidłowy, zmień format papieru wybrany w sterowniku drukarki, a następnie wydrukuj dokument ponownie.

## Karetką pojemnika z tuszem jest zablokowana

Coś blokuje karetkę pojemników (część drukarki, w której umieszczone są pojemniki).

Aby usunąć przeszkodę, sprawdź drukarkę pod kątem zacięć.

Aby uzyskać więcej informacji, zobacz część [Problemy związane z zacięciami i pobieraniem papieru na stronie 58](#).

## Zainstalowano pojemnik z tuszem starszej generacji

Pojemnik starszej generacji nie działa z Twoją drukarką. Nadal jednak można go używać z niektórymi starszymi modelami drukarek. Jeśli nie posiadasz starszego modelu drukarki, a pojemnik ten jest oryginalnym pojemnikiem HP, skontaktuj się z pomocą techniczną firmy HP. Informacje na temat kontaktowania się z pomocą techniczną firmy HP zawiera [Pomoc techniczna firmy HP na stronie 80](#). Aby zamówić oryginalny pojemnik zamienny HP w trybie online, zobacz [Pozostałe pojemniki z tuszem na stronie 44](#). W przypadku problemów z pojemnikami pozyskanymi w ramach usługi HP Instant Ink odwiedź witrynę [programu HP Instant Ink](#) w celu uzyskania dalszych informacji.

## Zacięcie papieru lub problem z podajnikiem

Papier zaciął się w drukarce.

Zanim usuniesz zacięcie:

- Sprawdź, czy załadowany papier spełnia wymagania i nie jest pofałdowany, zagięty czy uszkodzony. Więcej informacji znajdziesz w części [Podstawowe informacje dotyczące papieru na stronie 9](#).
- Upewnij się, że drukarka jest czysta. Aby uzyskać więcej informacji, zobacz część [Konserwacja drukarki na stronie 78](#).
- Upewnij się, że materiały są poprawnie włożone do zasobników, a te nie są zbyt mocno wypełnione. Aby uzyskać więcej informacji, zobacz część [Ładowanie materiałów na stronie 11](#).

Aby uzyskać instrukcje usuwania zaciętego papieru, a także informacje o tym, jak unikać zacięć, zobacz część [Problemy związane z zacięciami i pobieraniem papieru na stronie 58](#).

## Brak papieru



Domyślny zasobnik jest pusty.

Załaduj więcej papieru, a następnie dotknij **OK** .

Aby uzyskać więcej informacji, zobacz część [Ładowanie materiałów na stronie 11](#).

## Błąd drukarki

Wystąpił problem z drukarką lub systemem tuszu. Zazwyczaj można rozwiązać takie problemy przez wykonanie poniższych kroków:

1. Naciśnij przycisk  (Zasilanie), aby wyłączyć drukarkę.
2. Odłącz przewód zasilający i podłącz go ponownie.
3. Naciśnij przycisk  (Zasilanie), aby włączyć drukarkę.

Jeśli problem nadal występuje, zapisz kod błędu podany w komunikacie i skontaktuj się z pomocą techniczną HP. Aby uzyskać informacje na temat sposobów kontaktowania się z pomocą techniczną firmy HP, zobacz część [Pomoc techniczna firmy HP na stronie 80](#).

## Otwarte drzwiczki

Drukarka nie może drukować, jeśli drzwiczki i pokrywy nie są zamknięte.



**WSKAZÓWKA:** O dokładnym zamknięciu większości drzwiczek i pokryw świadczy podczas zamykania odgłos zatrzaśnięcia.

Jeśli problem będzie nadal występował po dokładnym zamknięciu wszystkich drzwiczek i pokryw, skontaktuj się z pomocą techniczną HP. Aby uzyskać więcej informacji, zobacz część [Pomoc techniczna firmy HP na stronie 80](#).

## Ostrzeżenie o podrabianych pojemnikach

Zainstalowany pojemnik nie jest nowym, oryginalnym pojemnikiem HP. Skontaktuj się ze sklepem, w którym ten pojemnik został zakupiony. Aby zgłosić podejrzenie oszustwa odwiedź HP pod adresem [www.hp.com/go/anticounterfeit](http://www.hp.com/go/anticounterfeit). Aby nadal używać tego pojemnika, kliknij przycisk **Kontynuuj**.

## Niezgodne pojemniki

Pojemnik z tuszem jest niezgodny z drukarką.

Rozwiązanie: Natychmiast wymień ten pojemnik i zastąp go zgodnym pojemnikiem z tuszem. Aby uzyskać informacje o sposobie instalowania nowych pojemników, patrz [Wymiana pojemników na stronie 42](#).

## Zbyt krótki papier

Ładowany papier jest krótszy od minimalnego wymagania. Należy załadować papier spełniający wymagania drukarki. Aby uzyskać więcej informacji, zobacz [Podstawowe informacje dotyczące papieru na stronie 9](#) oraz [Ładowanie materiałów na stronie 11](#).

## Połącz się z usługą HP Instant Ink

Drukarka musi zostać połączona z usługą HP Instant Ink — w przeciwnym razie wkrótce drukowanie nie będzie możliwe (bez kolejnego ostrzeżenia). Aby uzyskać instrukcje dotyczące połączenia, sprawdź panel sterowania drukarki lub odwiedź witrynę [programu HP Instant Ink](#), gdzie znajdziesz więcej informacji.

## Zacięcie papieru w automatycznym podajniku dokumentów

Usuń zacięcie papieru w podajniku dokumentów. Więcej informacji znajdziesz w sekcji [Problemy związane z zacięciami i pobieraniem papieru na stronie 58](#).

## Zainstalowano chroniony pojemnik HP

Pojemniki z tuszem widoczne na panelu sterowania drukarki mogą być używane tylko w drukarkach, w których zostały po raz pierwszy objęte ochroną przy użyciu funkcji ochrony pojemników HP. Pojemnik z tuszem w tej drukarce musi zostać wymieniony.

Aby uzyskać informacje na temat instalowania nowego pojemnika z tuszem, zobacz [Wymiana pojemników na stronie 42](#).

## Używany pojemnik z tuszem HP Instant Ink

Pojemnik z tuszem jest niezgodny z drukarką.

Ten błąd może wystąpić po zainstalowaniu w drukarce pojemnika z tuszem HP Instant Ink, który nie został zapisany do programu HP Instant Ink. Może się również zdarzyć, gdy pojemnik z tuszem HP Instant Ink był poprzednio użyty w innej drukarce zapisanej do programu HP Instant Ink.

Więcej informacji można uzyskać na stronie internetowej [programu HP Instant Ink](#).

## Użyj pojemników POCZĄTKOWYCH

Podczas konfiguracji drukarki musisz zainstalować pojemniki dostarczone w opakowaniu z drukarką. Pojemniki te oznaczone są słowem konfiguracja i służą do kalibracji drukarki przed pierwszym zadaniem drukowania. Niezainstalowanie pojemników instalacyjnych w trakcie konfiguracji urządzenia spowoduje błąd. Jeśli zostały zainstalowane zwykłe pojemniki, wyjmij je i zainstaluj pojemniki instalacyjne by zakończyć konfigurację drukarki. Po zakończeniu konfiguracji drukarki można używać zwykłych pojemników.

Jeśli komunikat o błędzie wciąż występuje, a drukarka nie może zakończyć inicjowania systemu podawania tuszu, skontaktuj się z pomocą techniczną HP. Aby uzyskać więcej informacji, zob. [Pomoc techniczna firmy HP na stronie 80](#).

## Nie używaj pojemników POCZĄTKOWYCH

Pojemniki początkowe nie mogą być używane po zainicjowaniu drukarki. Wyjmij pojemniki POCZĄTKOWE i zainstaluj inne. Więcej informacji znajdziesz w części [Wymiana pojemników na stronie 42](#).

## Zbyt długi papier do automatycznego dupleksu

Załadowany papier jest dłuższy niż papier obsługiwany przez funkcję automatycznego druku dwustronnego drukarki. Możesz drukować dwustronnie ręcznie, wybierając opcję „ręczny dupleks” lub „drukuj strony nieparzyste” i „drukuj strony parzyste” w oprogramowanie drukarki (jeśli funkcja jest obsługiwana). Aby uzyskać więcej informacji, zobacz [Podstawowe informacje dotyczące papieru na stronie 9](#) oraz [Ładowanie materiałów na stronie 11](#).

# Indeks

## A

Adres IP  
sprawdzanie drukarki 57

## C

czyszczenie  
obudowa 79  
szyba skanera 78

## D

drukowanie  
dane techniczne 83  
dwustronne 23  
rozwiązywanie problemów 75  
strona diagnostyczna 77  
drukowanie dwustronne 23  
dwie strony, drukowanie 23

## E

EWS. *Patrz* wbudowany serwer WWW

## G

gniazdo zasilania, położenie 6  
gwarancja 81

## H

HP Utility (OS X i macOS)  
otwieranie 54

## I

ikony stanu 7  
informacje o przepisach 84  
informacje prawne 89  
prawny numer identyfikacyjny modelu 84  
informacje techniczne  
dane techniczne drukowania 83  
dane techniczne kopiowania 83  
dane techniczne środowiska pracy 83  
parametry skanowania 83  
wymagania systemowe 83

## K

karetki  
usuwanie zacięć karetki 62  
kasety drukujące  
numery katalogowe 44  
komunikacja bezprzewodowa  
informacje prawne 89  
konfiguracja 46  
konserwacja  
czyszczenie 79  
sprawdzanie poziomów atramentu 41  
strona diagnostyczna 77  
kopiowanie  
dane techniczne 83

## N

nośniki  
dupleks 23

## O

obsługa klienta  
gwarancja 81  
odzysk  
pojemniki z tuszem 94  
oprogramowanie  
skanowanie 33  
Webscan 36  
oprogramowanie drukarki (Windows)  
informacje 54  
otwieranie 16, 54  
OS X i macOS  
Narzędzie HP Utility 54

## P

panel sterowania  
funkcje 6  
ikony stanu 7  
przyciski 6  
wskaźniki 6  
panel sterowania drukarki  
umiejscowienie 5  
ustawienia sieciowe 49  
papier  
HP, zamawianie 10

przekrzywione strony 63  
rozwiązywanie problemów z pobieraniem 62  
usuwanie zacięć 58  
wybór 10

pobierane kilka stron, rozwiązywanie problemów 63  
pobieranie papieru, rozwiązywanie problemów 62

podajniki

ilustracja prowadnic szerokości papieru 5  
rozwiązywanie problemów z pobieraniem 62  
umiejscowienie 5  
usuwanie zacięć papieru 58

pojemniki 44

sprawdzanie poziomów atramentu 41  
wskazówki 41

pojemniki z tuszem 6

połączenie USB  
port, położenie 6

Połączenie USB

port, umiejscowienie 5

poziomy atramentu, sprawdzanie 41

przekrzywienie, rozwiązywanie problemów  
drukowanie 63

przyciski, panel sterowania 6

Przycisk Pomoc 7

## R

raport o jakości wydruku 77

raport ze stanu drukarki  
informacje o 76

raport z testu dostępu do sieci 77

raport z testu sieci  
beziprzewodowej 77

rozwiązywanie problemów

drukowanie 75

HP Smart 76

papier nie jest pobierany z podajnika 62

- pobierane jest kilka stron 63
- problemy z pobieraniem papieru 62
- przekrzywione strony 63
- raport ze stanu drukarki 76
- strona konfiguracji sieci 77
- system pomocy panelu sterowania 76
- wbudowany serwer WWW 56
- zasilanie 75

## S

sieci

- konfiguracja komunikacji bezprzewodowej 46
- ustawienia, zmiana 49
- ustawienia bezprzewodowe 77
- ustawienia IP 50
- ustawienia wyświetlania i drukowania 50
- złącze, ilustracja 6

skaner, szyba

- czyszczenie 78
- umieszczenie 5

skanowanie

- parametry skanowania 83
- za pomocą Webscan 36

sprawozdania

- diagnostyczne 77
- dostęp do sieci 77
- test sieci bezprzewodowej 77

stan

- strona konfiguracji sieci 77

strona diagnostyczna 77

strony internetowe

- informacje o ułatwieniach dostępu 2

szyba skanera

- czyszczenie 78
- umieszczenie 5

## Ś

środowisko

- dane techniczne środowiska pracy 83
- Program ochrony środowiska 92

## T

tylny panel dostępu

- ilustracja 6

## U

ułatwienia dostępu 2

ustawienia

- sieć 49

ustawienia IP 50

## W

wbudowany serwer WWW

- informacje 55

- otwieranie 55

- rozwiązywanie problemów, nie można otworzyć 56

- Webscan 36

Webscan 36

wskaźniki, panel sterowania 6

wymagania systemowe 83

wyświetlanie

- ustawienia sieciowe 50

## Z

zacięcia

- rodzaje papieru, których należy unikać 11

- usuwanie 58

zakłócenia radiowe

- informacje prawne 89

zasilanie

- rozwiązywanie problemów 75

zasobnik wyjściowy

- umieszczenie 5

złącza, położenie 6