

GRAPHITE

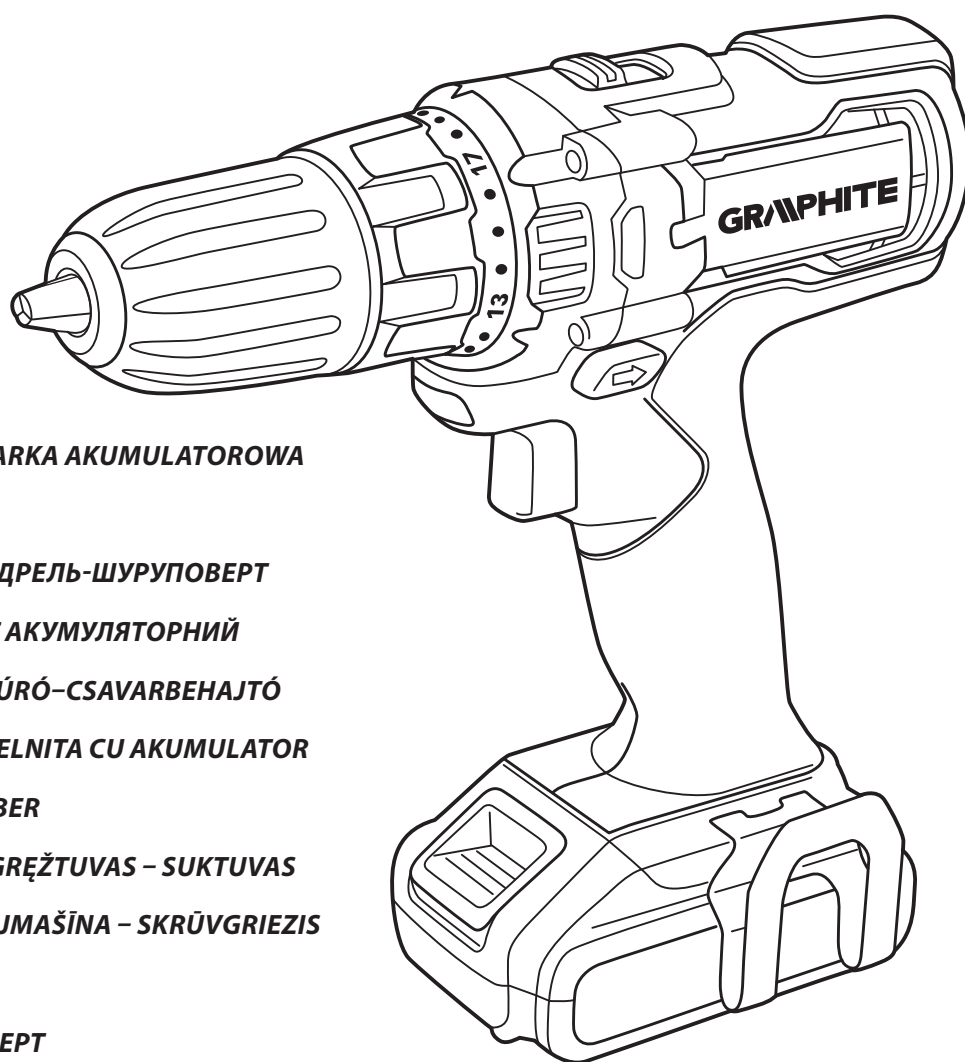

- PL WIERTARKO-WKRĘTARKA AKUMULATOROWA
- GB CORDLESS DRILL
- RU АККУМУЛЯТОРНАЯ ДРЕЛЬ-ШУРУПОВЕРТ
- UA ДРИЛЬ-ШРУБОВЕРТ АКУМУЛЯТОРНИЙ
- HU AKKUMULÁTOROS FÚRÓ-CSAVARBEHAJTÓ
- RO BORMASINA-SURUBELNITA CU AKUMULATOR
- DE AKKUBOHRSCHRAUBER
- LT AKUMULIATORINIS GRĘŽTUVAS – SUKTUVAS
- LV AKUMULATORA URBJMAŠĪNA – SKRŪVGRIEZIS
- EE AKUTRELL
- BG ПРОБИВЕH ВИНТОВЕРТ
- CZ AKUMULÁTOROVÁ VRTAČKA -ŠROUBOVÁK
- SK AKUMULÁTOROVÝ VRTACÍ SKRUTKOVÁČ
- SL AKUMULATORSKI VRTALNIK – VIJAČNIK
- GR ΕΠΑΝΑΦΟΡΤΙΖΟΜΕΝΟ ΔΡΑΠΑΝΟ-ΚΑΤΣΑΒΙΔΟ
- SR AKUMULATORSKE BUŠILICE – ODVIJAČA
- HR AKUMULATORSKA BUŠILICA- IZVIJAČ
- ES TALADRO ATORNILLADOR A BATERÍA
- IT TRAPANO AVVITATORE A BATTERIE
- NL ACCU BOORSCHROEVENDRAAIER

58G224



PL	INSTRUKCJA OBSŁUGI	6
GB	INSTRUCTION MANUAL	14
DE	BETRIEBSANLEITUNG	20
RU	РУКОВОДСТВО ПО ЭКСПЛУАТАЦИИ	27
UA	ІНСТРУКЦІЯ З ЕКСПЛУАТАЦІЇ	34
HU	HASZNÁLATI UTASÍTÁS	41
RO	INSTRUCTIUNI DE DESERVIRE	48
CZ	INSTRUKCE K OBSLUZE	54
SK	NÁVOD NA OBSLUHU	60
SL	NAVODILA ZA UPORABO	67
LT	APTARNAVIMO INSTRUKCIJA	73
LV	LIETOŠANAS INSTRUKCIJA	79
EE	KASUTUSJUHEND	85
BG	ИНСТРУКЦИЯ ЗА ОБСЛУЖВАНЕ	91
HR	UPUTE ZA UPOTREBU	98
SR	UPUTSTVO ZA UPOTREBU	104
GR	ΟΔΗΓΙΕΣ ΧΡΗΣΗΣ	111
ES	INSTRUCCIONES DE USO	118
IT	MANUALE PER L'USO	125
NL	GEBRUIKSAANWIJZING	131

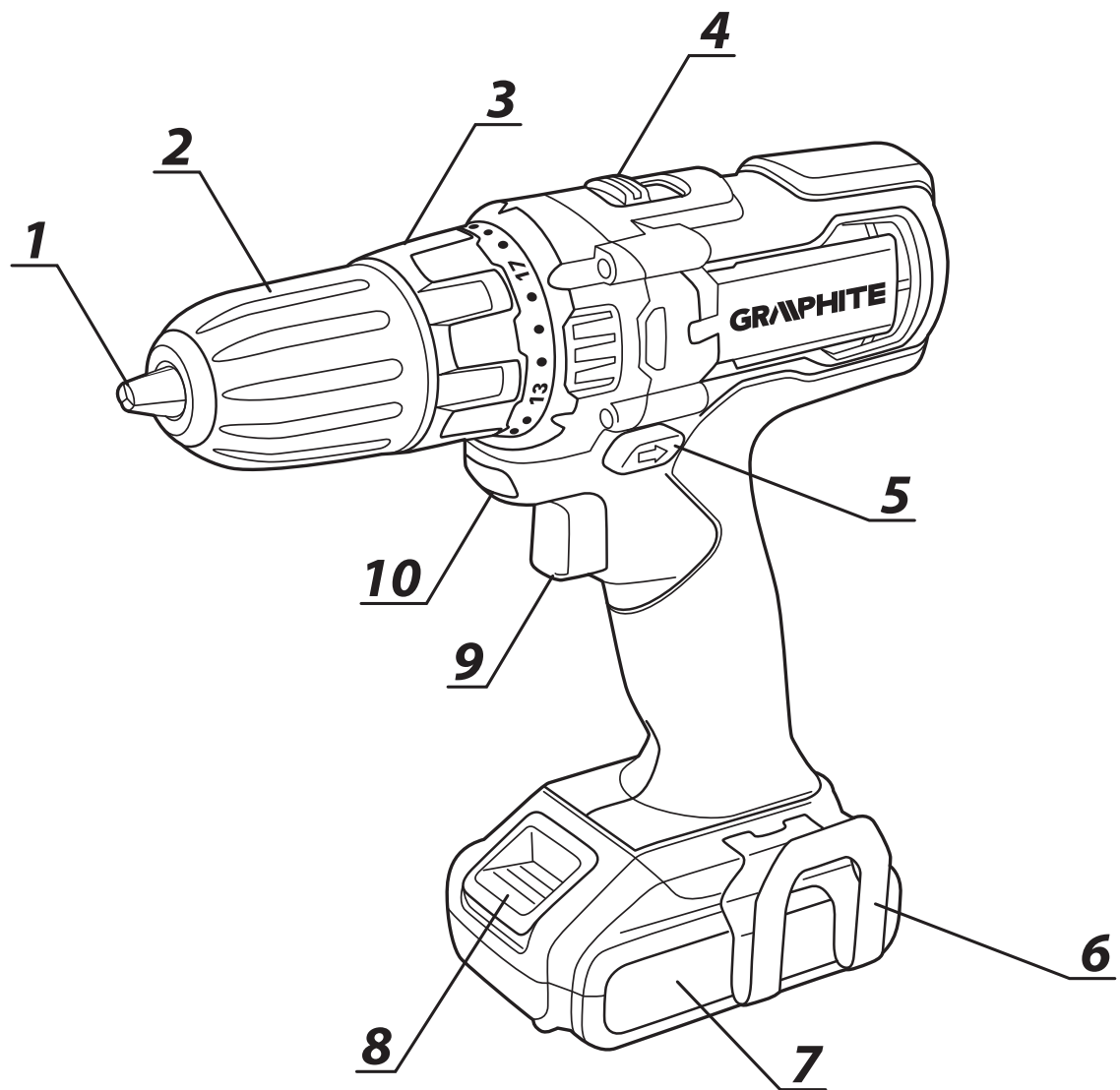

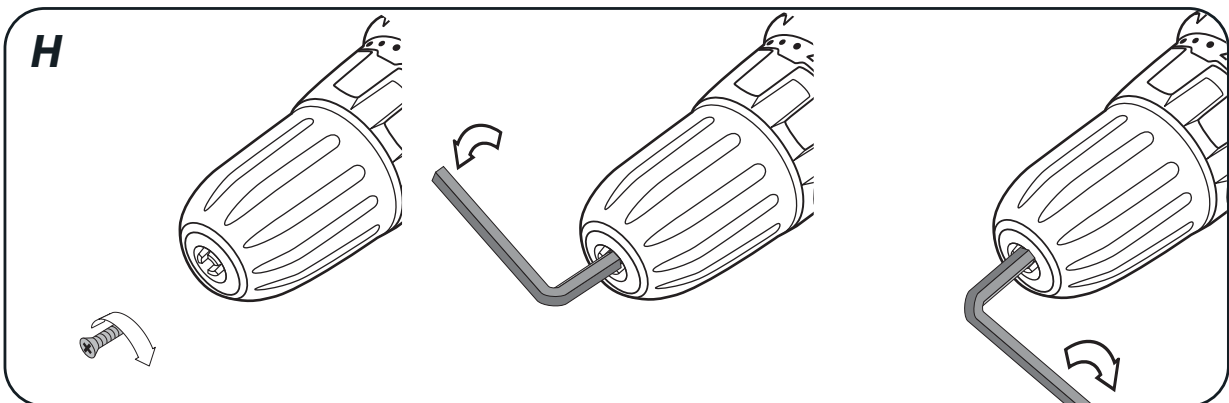
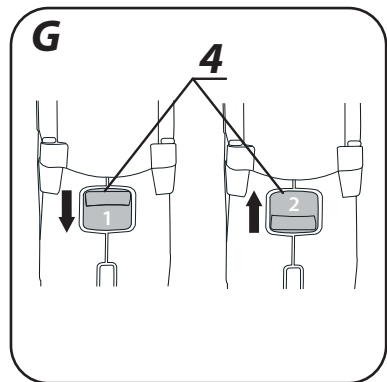
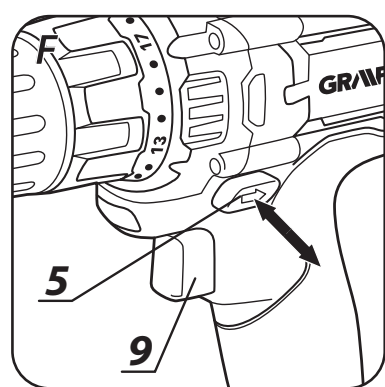
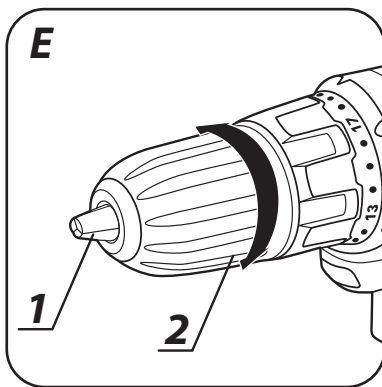
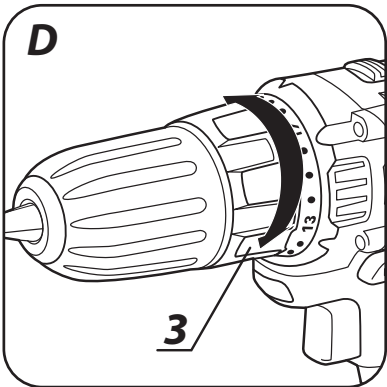
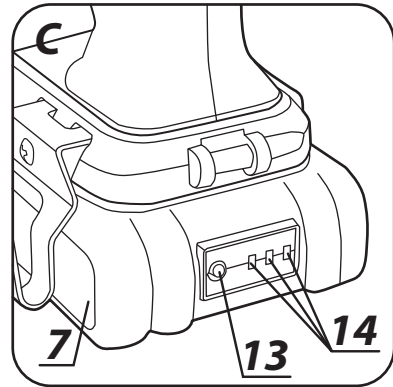
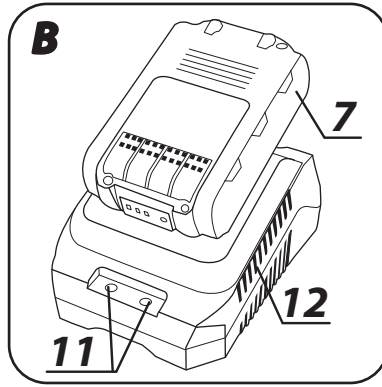
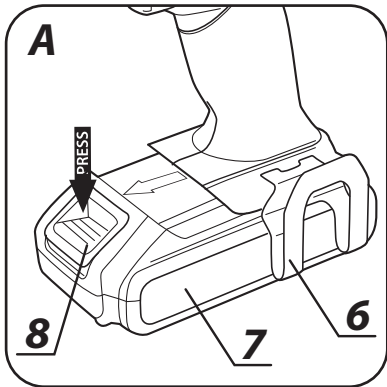



INSTRUKCJA ORYGINALNA (OBSŁUGI)

WIERTARKO – WKRĘTARKA AKUMULATOROWA 58G224

UWAGA: PRZED PRZYSTĄPIENIEM DO UŻYTKOWANIA ELEKTRONARZĘDZIA NALEŻY UWAŻNIE PRZECZYTAĆ NINIEJSZĄ INSTRUKCJĘ I ZACHOWAĆ JĄ DO DALSZEGO WYKORZYSTANIA.

SZCZEGÓLNE PRZEPISY

BEZPIECZEŃSTWA

SZCZEGÓLNE PRZEPISY DOTYCZĄCE BEZPIECZNEJ PRACY WIERTARKO - WKRĘTARKĄ

- **Zakładaj ochronniki słuchu i gogle ochronne podczas pracy wiertarko-wkrętarką.** *Narażenie się na hałas może spowodować utratę słuchu. Opilki metali i inne latające cząsteczki mogą spowodować trwałe uszkodzenie oczu.*
- **Narzędzie używać z dodatkowymi rękojeściami dostarczonymi z narzędziem.** *Utrata kontroli może spowodować osobiste obrażenia operatora.*
- **Podczas wykonywania prac, przy których narzędzie robocze mogłoby natrafić na ukryte przewody elektryczne, urządzenie należy trzymać za izolowane powierzchnie rękojeści.** *Kontakt z przewodem sieci zasilającej prąd może spowodować przekazanie napięcia na części metalowe urządzenia, co mogłoby spowodować porażeniem prądem elektrycznym.*

DODATKOWE ZASADY BEZPIECZNEJ PRACY WIERTARKO-WKRĘTARKĄ

- Należy stosować tylko zalecany akumulator i ładowarkę.
- Akumulator należy zawsze utrzymywać z dala od źródła ognia. Nie wolno pozostawiać go na dłuższy czas w środowisku, w którym panuje wysoka temperatura (w miejscach nasłonecznionych, w pobliżu grzejników lub gdziekolwiek tam, gdzie temperatura przekracza 50°C).
- Proces ładowania akumulatora powinien przebiegać pod kontrolą użytkownika.

- Należy unikać ładowania akumulatora w temperaturach poniżej 0°C.
- Ładowarka dostarczona wraz z wiertarko-wkrętarką jest przeznaczona tylko do współpracy z tym wyrobem. Nie wolno stosować jej do innych celów.
- Nie wolno wkładać jakichkolwiek przedmiotów metalowych do ładowarki.
- Nie wolno dokonywać zmiany kierunku obrotów wrzuciona narzędzia w czasie, gdy ono pracuje. W przeciwnym przypadku może dojść do uszkodzenia wiertarko-wkrętarki.
- Do czyszczenia wiertarko-wkrętarki należy stosować miękką, suchą tkaninę. Nigdy nie wolno stosować jakiegokolwiek detergentu lub alkoholu.
- Przed przystąpieniem do czyszczenia ładowarki należy ją odłączyć od sieci.
- Jeśli zamierza się ładować kolejno więcej niż jeden akumulator należy zrobić przerwę 30 minutową pomiędzy ładowaniami.

SZCZEGÓLNE WARUNKI BEZPIECZEŃSTWA DLA ŁADOWARKI

- Niniejszy sprzęt nie jest przeznaczony do użytkowania przez osoby (w tym dzieci) o ograniczonej zdolności fizycznej, czuciowej lub psychicznej, lub osoby nie mające doświadczenia lub znajomości sprzętu, chyba że odbywa się to pod nadzorem lub zgodnie z instrukcją użytkownika sprzętu, przekazanej przez osoby odpowiadające za ich bezpieczeństwo.
- Należy zwracać uwagę na dzieci, aby nie bawiły się sprzętem.
- Przed użyciem każdorazowo sprawdzić stan ładowarki, przewodu i wtyku. Nie używać ładowarki w przypadku stwierdzenia uszkodzeń.
- Należy zachować niniejszą instrukcję. Zawiera ona ważne instrukcje bezpieczeństwa i użytkownika dla ładowarki.
- Przed przystąpieniem do użytkowania ładowarki, należy przeczytać wszystkie dotyczące jej informacje, zawarte w niniejszej instrukcji, oznakowania na ładowarce i wyrobie, dla którego ta ładowarka jest przeznaczona.
- Aby zredukować ryzyko ewentualnego uszkodzenia ciała, ładowarkę należy wykorzystywać wyłącznie do ładowania

akumulatorów typu Li-Ion. Akumulator innego typu mogłyby wybuchnąć, powodując uszkodzenie ciała lub szkody materialne.

- Ładowarki nie wolno wystawiać na działanie wilgoci lub wody.
 - Użycie elementów przyłączalnych nie zalecanych lub nie sprzedawanych przez producenta ładowarki grozi niebezpieczeństwem pożaru, uszkodzeniem ciała lub porażeniem elektrycznym.
 - Należy upewnić się czy przewód zasilający nie jest narażony na nastąpienie, nie znajduje się w przejściu lub czy nie zagraża mu inne niebezpieczeństwo (np. zbyt silne naciągnięcie).
 - Jeśli nie ma absolutnej konieczności nie należy stosować przedłużacza. Zastosowanie niewłaściwego przedłużacza grozi pożarem lub porażeniem elektrycznym. Jeśli konieczne jest użycie przedłużacza, trzeba się najpierw upewnić czy:
 - gniazdko przedłużacza może współpracować z kołkami oryginalnego przewodu zasilającego ładowarki.
 - przedłużacz jest we właściwym stanie technicznym.
 - Nie wolno użytkować ładowarki z uszkodzonym przewodem lub wtyczką. Uszkodzenie powinno zostać usunięte przez osobę wykwalifikowaną.
 - Nie wolno użytkować ładowarki, która została poddana silnemu uderzeniu, spadła lub została uszkodzona w inny sposób. Należy powierzyć jej sprawdzenie, ewentualnie naprawę, autoryzowanemu warsztatowi serwisowemu.
 - Nie wolno podejmować prób rozbierania ładowarki. Wszelkie naprawy trzeba powierzać autoryzowanemu warsztatowi serwisowemu. Niewłaściwie przeprowadzony montaż ładowarki grozi porażeniem elektrycznym lub pożarem.
 - Przed przystąpieniem do jakichkolwiek czynności obsługowych lub czyszczenia ładowarki należy odłączyć ją od zasilania z sieci.
 - W przypadku uszkodzenia lub niewłaściwego użytkowania akumulatorem może dojść do wydzielenia się gazów. Należy wtedy wywietrzyć pomieszczenia w razie dolegliwości skonsultować się z lekarzem.
- Ładowarkę należy utrzymywać w czystości. Zabrudzenie może stać się przyczyną porażenia elektrycznego.
 - Nie korzystać z ładowarki umieszczonej na łatwopalnym podłożu (np. papier, tekstylia), ani w sąsiedztwie łatwopalnych substancji . Ze względu na wzrost temperatury ładowarki podczas procesu ładowania istnieje niebezpieczeństwo pożaru.

Gdy ładowarka nie jest użytkowana należy odłączyć ją od sieci elektrycznej

UWAGA! Urządzenie służy do pracy wewnątrz pomieszczeń.

Mimo zastosowania konstrukcji bezpiecznej z samego założenia, stosowania środków zabezpieczających i dodatkowych środków ochronnych, zawsze istnieje ryzyko szcążtkowe doznania urazów podczas pracy.

Akumulatory Li-Ion mogą wyciec, zapalić się lub wybuchnąć, jeśli zostaną nagrzane do wysokich temperatur lub zwarte. Nie należy ich przechowywać w samochodzie podczas upalnych i słonecznych dni. Nie należy otwierać akumulatora. Akumulatory Li-Ion zawierają elektroniczne urządzenia zabezpieczające, które, jeśli zostaną uszkodzone, mogą spowodować, że akumulator zapali się lub wybuchnie.

Objaśnienie zastosowanych piktogramów.



1



2



3



4



5



6

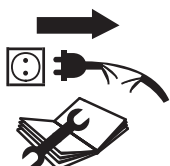

7



8



9

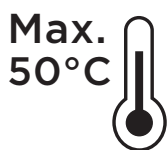

10



11

- 1,2. Przeczytaj instrukcje Obsługi, przestrzegaj ostrzeżeń i warunków bezpieczeństwa w niej zawartych.
3. Stosuj okulary ochronne i ochronniki słuchu.
4. Nie dopuszczać dzieci do urządzenia.
5. Chronić przed deszczem.
6. Urządzenie z izolacją klasy drugiej.
7. Odłącz przewód zasilający przed rozpoczęciem czynności obsługowych lub naprawczych.
8. Stosować wewnątrz pomieszczeń, chronić przed wodą i wilgocią.
9. Nie wrzucać do ognia.
10. Maksymalna dopuszczalna temperatura ogniw.
11. Recykling

BUDOWA I PRZEZNACZENIE

Wiertarko-wkrętarka jest elektronarzędziem zasilanym z akumulatora. Napęd stanowi silnik

komutatorowy prądu stałego z magnesami trwałymi wraz z przekładnią planetarną. Wiertarko-wkrętarka jest przeznaczona do wkręcania i wykręcania wkrętów i śrub w drewnie, metalu, tworzywach sztucznych i ceramice oraz do wiercenia otworów w wymienionych materiałach. Elektronarzędzia z napędem akumulatorowym, bezprzewodowe, szczególnie okazują się przydatne przy pracach związanych z wyposażeniem wnętrz, adaptacją pomieszczeń, itp.

Nie wolno używać elektronarzędzia niezgodnie z jego przeznaczeniem.

OPIS STRON GRAFICZNYCH

Poniższa numeracja odnosi się do elementów urządzenia przedstawionych na stronach graficznych niniejszej instrukcji.

1. Uchwyt szybkoobrotowy
2. Pierścień uchwytu szybkoobrotowego
3. Pierścień regulacyjny momentu obrotowego
4. Przełącznik zmiany biegów
5. Przełącznik kierunku obrotów
6. Uchwyt
7. Akumulator
8. Przycisk mocowania akumulatora
9. Włącznik
10. Oświetlenie
11. Diody LED
12. Ładowarka
13. Przycisk sygnalizacji stanu naładowania akumulatora
14. Sygnalizacja stanu naładowania akumulatora (diody LED).

* Mogą występować różnice między rysunkiem a wyrobem.

OPIS UŻYTYCH ZNAKÓW GRAFICZNYCH



UWAGA



OSTRZEŻENIE



MONTAŻ/USTAWIENIA



INFORMACJA

WYPOSAŻENIE I AKCESORIA

1. Akumulator - 1 szt.
2. Ładowarka - 1 szt.
3. Końcówki do wkręcania - 1 szt.
4. Walizka transportowa - 1 szt.

PRZYGOTOWANIE DO PRACY

WYJMOWANIE / WKŁADANIE AKUMULATORA

-  • Ustawić przełącznik kierunku obrotów (5) w położenie środkowe.
- Nacisnąć przycisk mocowania akumulatora (8) i wysunąć akumulator (7) (**rys. A**).
- Włożyć naładowany akumulator (7) do uchwytu w rękojeści, aż do słyszalnego zaskoczenia przycisku mocowania akumulatora (8).

ŁADOWANIE AKUMULATORA

 Wiertarko-wkrętarka jest dostarczona z akumulatorem częściowo naładowanym. Ładowanie akumulatora należy przeprowadzać w warunkach, gdy temperatura otoczenia wynosi 4°C - 40°C. Akumulator nowy lub taki, który przez dłuższy czas nie był użytkowany, osiągnie pełną zdolność do zasilania po około 3 - 5 cyklach ładowania i rozładowania.

-  • Wyjąć akumulator (7) z wiertarko - wkrętarki (**rys. A**).
- Włączyć ładowarkę do gniazda sieci (230 V AC).
- Wsunąć akumulator (7) do ładowarki (12) (**rys. B**). Sprawdzić czy akumulator jest właściwie osadzony (wsunięty do końca).

 Ładowarka wyposażona jest w diody (11) informujące o jej pracy (patrz opis poniżej).

- **Świecenie diody zielonej gdy akumulator nie jest umieszczony w ładowarce** - sygnalizuje podłączenie napięcia.
- **Świecenie diody czerwonej gdy akumulator jest umieszczony w ładowarce** - informuje o trwającym procesie ładowania akumulatora.
- **Świecenie diody zielonej gdy akumulator jest umieszczony w ładowarce** - oznacza, że proces ładowania akumulatora został zakończony.

 W przypadku, gdy włożony do ładowarki akumulator jest zbyt gorący lub podczas ładowania akumulator osiągnie zbyt wysoką

temperaturę (powyżej 45°C) proces ładowania zostanie przerwany (świecenie diody zielonej). Należy wtedy wyjąć akumulator z ładowarki, odczekać około 30 minut i ponownie umieścić go w ładowarce. Opisana opcja wzrostu temperatury wewnątrz akumulatora jest mało prawdopodobna i może nigdy nie wystąpić.

 W procesie ładowania akumulatory bardzo mocno się nagrzewają. Nie podejmować pracy tuż po ładowaniu - odczekać do osiągnięcia przez akumulator temperatury pokojowej. Uchroni to przed uszkodzeniem akumulatora.

SYGNALIZACJA STANU NAŁADOWANIA AKUMULATORA

 Wiertarko - wkrętarka jest wyposażona w sygnalizację stanu naładowania akumulatora (diody LED). Aby sprawdzić stan naładowania akumulatora należy wcisnąć przycisk sygnalizacji stanu naładowania akumulatora (13) (**rys. C**). Świecenie wszystkich diod (14) sygnalizuje wysoki poziom naładowania akumulatora. Świecenie diody czerwonej i żółtej sygnalizuje częściowe rozładowanie. Świecenie tylko czerwonej diody oznacza wyczerpanie akumulatora i konieczność jego naładowania.

HAMULEC WRZECIONA

 Wiertarko-wkrętarka posiada hamulec elektroniczny zatrzymujący wrzeciono natychmiast po zwolnieniu nacisku na przycisk włącznika (9). Hamulec zapewnia precyzję wkręcania i wiercenia nie dopuszczając do swobodnego obracania wrzeciona po wyłączeniu.

PRACA / USTAWIENIA

WŁĄCZANIE / WYŁĄCZANIE

Włączenie - wcisnąć przycisk włącznika (9).

Wyłączenie - zwolnić nacisk na przycisk włącznika (9).

 Każdorazowe wciśnięcie przycisku włącznika (9) powoduje świecenie diody (LED) (10) oświetlającej miejsce pracy.

REGULACJA PRĘDKOŚCI OBROTOWEJ

 Prędkość wkręcania lub wiercenia można regulować podczas pracy przez zwiększenie lub zmniejszenie nacisku na przycisk włącznika (9). Regulacja prędkości umożliwi wolny start, co przy wierceniu otworów w gipsie lub glazurze zapobiega poślizgowi wiertła, natomiast przy wkręcaniu i wykręcaniu pomaga zachować kontrolę pracy.

SPRZĘGŁO PRZECIĄŻENIOWE



Ustawienie pierścienia regulacyjnego momentu obrotowego (3) w wybranym położeniu powoduje trwale ustawienie sprzęgła na określoną wielkość momentu obrotowego. Po osiągnięciu wielkości ustawionego momentu obrotowego nastąpi automatyczne rozłączenie sprzęgła przeciążeniowego. Pozwala to na zabezpieczenie przed wkręcaniem wkręta zbyt głęboko lub uszkodzeniem wiertarko-wkrętarki.



szybkomocującego (2), w kierunku zgodnym z ruchem wskazówek zegara i mocno dokręcić.

Demontaż narzędzia roboczego przebiega w odwrotnej kolejności do jego montażu.



Przy mocowaniu wiertła lub końcówki wkrętakowej w uchwycie szybkomocującym należy zwrócić uwagę na właściwe usytuowanie narzędzia. Przy korzystaniu z krótkich końcówek wkrętakowych lub bitów należy użyć dodatkowego uchwytu magnetycznego jako przedłużki.

REGULACJA MOMENTU OBROTOWEGO



Dla różnych wkrętów i różnych materiałów stosuje się różne wielkości momentu obrotowego.

Moment obrotowy jest tym większy im większa jest liczba odpowiadająca danemu położeniu (rys. D).

Ustawić pierścień regulacyjny momentu obrotowego (3) na określoną wielkość momentu obrotowego.

Zawsze należy rozpoczynać pracę z momentem obrotowym o mniejszej wielkości.

Powiększać moment obrotowy stopniowo, aż do osiągnięcia zadawalającego rezultatu.

Do wykręcania wkrętów należy wybierać wyższe ustawienia.

Dla wiercenia należy wybrać ustawienie oznaczone symbolem wiertła. Przy tym ustawieniu osiągana jest największa wartość momentu obrotowego.

Umiejętność doboru odpowiedniego ustawienia momentu obrotowego zdobywa się w miarę nabywania praktyki.



KIERUNEK OBROTÓW W PRAWO – W LEWO

Za pomocą przełącznika obrotów (5) dokonuje się wyboru kierunku obrotów wrzeczona (rys. F).

Obroty w prawo - ustawić przełącznik (5) w skrajnym lewym położeniu.

Obroty w lewo - ustawić przełącznik (5) w skrajnym prawym położeniu.

* Zastrzega się, że w niektórych przypadkach położenie przełącznika w stosunku do obrotów może być inne niż opisano. Należy odnieść się do znaków graficznych umieszczonych na przełączniku lub obudowie urządzenia.



Położeniem bezpiecznym jest środkowe położenie przełącznika kierunku obrotów (5), zapobiegające przypadkowemu uruchomieniu elektronarzędzia.

W tym położeniu nie można uruchomić wiertarko-wkrętarki.

W tym położeniu dokonuje się wymiany wiertel lub końcówek.

Przed uruchomieniem sprawdzić czy przełącznik kierunku obrotów (3) jest we właściwym położeniu.



Ustawienie pierścienia regulacyjnego momentu obrotowego w pozycji wiercenia powoduje dezaktywację sprzęgła przeciążeniowego.



Nie wolno dokonywać zmiany kierunku obrotów w czasie, gdy wrzeczono wiertarko - wkrętarki obraca się.

MONTAŻ NARZĘDZIA ROBOCZEGO



Ustawić przełącznik kierunku obrotów (5) w położeniu środkowym.

Obracając pierścieniem uchwytu szybkomocującego (2) w kierunku przeciwnym do ruchu wskazówek zegara (patrz oznaczenie na pierścieniu) uzyskuje się pożądane rozwarście szczęk, umożliwiające włożenie wiertła lub końcówki wkrętakowej (rys. E).



ZMIANA BIEGU

Przełącznik zmiany biegów (4) (rys. G) umożliwiający zwiększenie zakresu prędkości obrotowej.

Bieg I: zakres obrotów mniejszy, duża siła momentu obrotowego.

Bieg II: zakres obrotów większy, mniejsza siła momentu obrotowego.



W zależności od wykonywanych prac ustawić przełącznik zmiany biegów we właściwym położeniu. Jeśli przełącznik nie daje się przesunąć należy nieznacznie obrócić wrzeczonym.

Celem zamocowania narzędzia roboczego należy obrócić pierścieniem uchwytu



Nigdy nie wolno przestawiać przełącznika zmiany biegów w czasie, gdy wiertarko - wkrętarka pracuje. Mogłoby to spowodować uszkodzenie elektronarzędzia.



Wiercenie długotrwałe przy niskiej prędkości obrotowej wrzeczona grozi przegrzaniem silnika. Należy robić okresowe przerwy w pracy lub zezwolić, aby urządzenie popracowało na maksymalnych obrotach bez obciążenia przez okres około 3 min.



Wszelkiego rodzaju usterki powinny być usuwane przez autoryzowany serwis producenta.

UCHWYT



Wiertarko-wkrętarka posiada praktyczny uchwyt (6) który służy do zawieszenia np. na pasie montera podczas prac na wysokości.

OBSŁUGA I KONSERWACJA

KONSERWACJA I PRZECHOWYWANIE



- Zaleca się czyszczenie urządzenia bezpośrednio po każdorazowym użyciu.
- Do czyszczenia nie należy stosować wody lub innych cieczy.
- Wiertarko-wkrętarkę należy czyścić za pomocą suchego kawałka tkaniny lub przedmuchać sprężonym powietrzem o niskim ciśnieniu.
- Nie należy używać żadnych środków czyszczących lub rozpuszczalników, gdyż mogą one uszkodzić części wykonane z tworzywa sztucznego.
- Regularnie należy czyścić szczeliny wentylacyjne w obudowie silnika, aby nie dopuścić do przegrzania urządzenia.
- W przypadku występowania nadmiernego iskrzenia na komutatorze zlecić sprawdzenie stanu szczotek węglowych silnika osobie wykwalifikowanej.
- Wiertarko-wkrętarkę zawsze należy przechowywać w miejscu suchym, niedostępnym dla dzieci.

WYMIANA UCHWYTU SZYBKOMOCUJĄCEGO



Uchwyt szybko mocujący jest nakręcony na gwint wrzeczona wiertarko - wkrętarki i dodatkowo zabezpieczony wkrętem.

- Ustawić przełącznik kierunku obrotów (5) w położeniu środkowym.
- Rozewrzeć szczęki uchwytu szybko mocującego (1) i wykręcić wkręt mocujący (lewy gwint) (rys. H).

- Zamocować klucz sześciokątny w uchwycie szybko mocującym i uderzyć lekko w drugi koniec klucza sześciokątnego.
- Odkręcić uchwyt szybko mocujący.
- Montaż uchwytu szybko mocującego przeprowadza się w kolejności odwrotnej do jego demontażu.

PARAMETRY TECHNICZNE

DANE ZNAMIONOWE

Wiertarko – wkrętarka akumulatorowa	
Parametr	Wartość
Napięcie akumulatora	18V DC
Typ akumulatora	Li-Ion
Pojemność akumulatora	1500 mAh
Zakres prędkości obrotowej na biegu jałowym	0-400/0-1100 min ⁻¹
Zakres uchwytu	1-10 mm
Zakres regulacji momentu	1 – 20 plus wiercenie
Max. moment obrotowy (wkręcanie miękkie)	30 Nm
Max. moment obrotowy (wkręcanie twarde)	48 Nm
Klasa ochronności	III
Masa	1,51 kg
Rok produkcji	2017

Ładowarka

Parametr	Wartość
Napięcie zasilania	230 V AC
Częstotliwość zasilania	50 Hz
Napięcie ładowania	21 V DC
Max. prąd ładowania	1500 mA
Czas ładowania	1 h
Klasa ochronności	II

Masa	0,37 kg
Rok produkcji	2017

DANE DOTYCZĄCE HAŁASU I DRGAŃ



Informacje na temat hałasu i wibracji

Poziomy emitowanego hałasu, takie jak poziom emitowanego ciśnienia akustycznego L_{pA} oraz poziom mocy akustycznej L_{WA} i niepewność pomiaru K , podano poniżej w instrukcji zgodnie z normą EN 60745.

Wartości drgań a_h i niepewność pomiaru K oznaczono zgodnie z normą EN 60745, podano poniżej.

Podany poniżej w niniejszej instrukcji poziom drgań został pomierzony zgodnie z określoną przez normą EN 60745 procedurę pomiarową i może zostać użyty do porównywania elektronarzędzi. Można go też użyć do wstępnej oceny ekspozycji na drgania.

Podany poziom drgań jest reprezentatywny dla podstawowych zastosowań elektronarzędzia. Jeżeli elektronarzędzie użyte zostanie do innych zastosowań lub z innymi narzędziami roboczymi, a także, jeśli nie będzie wystarczająco konserwowane, poziom drgań może ulec zmianie. Podane powyżej przyczyny mogą spowodować zwiększenie ekspozycji na drgania podczas całego okresu pracy.

Aby dokładnie oszacować ekspozycję na drgania, należy uwzględnić okresy, kiedy elektronarzędzie jest wyłączone lub kiedy jest włączone ale nie jest używane do pracy. W ten sposób łączna ekspozycja ma drgania może się okazać znacznie niższa. Należy wprowadzić dodatkowe środki bezpieczeństwa w celu ochrony użytkownika przed skutkami drgań, takie jak: konserwacja elektronarzędzia i narzędzi roboczych, zabezpieczenie odpowiedniej temperatury rąk, właściwa organizacja pracy.

Poziom ciśnienia akustycznego: $L_{pA} = 84,2$ dB (A)
 $K = 3$ dB (A)

Poziom mocy akustycznej: $L_{WA} = 95,2$ dB (A)
 $K = 3$ dB (A)

Wartość przyspieszeń drgań: $a_h = 11,793$ m/s²
 $K = 1,5$ m/s²

OCHRONA ŚRODOWISKA / CE

	<p>Produktów zasilanych elektrycznie nie należy wyrzucać wraz z domowymi odpadkami, lecz oddać je do utylizacji w odpowiednich zakładach. Informacji na temat utylizacji udzieli sprzedawca produktu lub miejscowe władze. Zużyty sprzęt elektryczny i elektroniczny zawiera substancje niebezpieczne dla środowiska naturalnego. Sprzęt nie poddany recyklingowi stanowi potencjalne zagrożenie dla środowiska i zdrowia ludzi.</p>
--	--

	<p>Akumulatorów / baterii nie należy wrzucać do odpadów domowych, nie wolno ich wrzucać do ognia lub do wody. Uszkodzone lub zużyte akumulatory należy poddawać prawidłowemu recyklingowi zgodnie z aktualną dyrektywą dotyczącą utylizacji akumulatorów i baterii.</p>
--	---

Li-Ion

* Zastrzega się prawo dokonywania zmian.

„Grupa Topex Spółka z ograniczoną odpowiedzialnością” Spółka komandytowa z siedzibą w Warszawie, ul. Pograniczna 2/4 (dalej: „Grupa Topex”) informuje, iż wszelkie prawa autorskie do treści niniejszej instrukcji (dalej: „Instrukcja”), w tym m.in. jej tekstu, zamieszczonych fotografii, schematów, rysunków, a także jej kompozycji, należą wyłącznie do Grupy Topex i podlegają ochronie prawnej zgodnie z ustawą z dnia 4 lutego 1994 roku, o prawie autorskim i prawach pokrewnych (tj. Dz. U. 2006 Nr 90 Poz 631 z późn. zm.). Kopiowanie, przetwarzanie, publikowanie, modyfikowanie w celach komercyjnych całości Instrukcji jak i poszczególnych jej elementów, bez zgody Grupy Topex wyrażonej na piśmie, jest surowo zabronione i może spowodować pociągnięcie do odpowiedzialności cywilnej i karnej.

Deklaracja Zgodności WE

/EC Declaration of Conformity/

Megfelelési Nyilatkozat (EK)/



Producent

/Manufacturer//Gyártó/

Grupa Topex Sp. z o.o. Sp. k.
Ul. Pograniczna 2/4,
02-285 Warszawa, Polska

Wyrób

/Product//Termék/

Wiertarko-wkrętarka akumulatorowa

/Cordless drill//Akkumulátoros
fúró-csavarbehajtó/

Model

/Model//Modell/

58G224

Numer seryjny

/Serial number//

Sorszám/

00001 ÷ 99999

Opisany wyżej wyrób jest zgodny z następującymi dokumentami:
/The above listed product is in conformity with the following UE
Directives:/

/A fent jelzett termék megfelel az alábbi irányelveknek:/

Dyrektywa Maszynowa 2006/42/WE

/Machinery Directive 2006/42/EC/

/2006/42/EK Gépek/

Dyrektywa o Kompatybilności Elektromagnetycznej 2014/30/UE

/EMC Directive 2014/30/UE/

/2014/30/EK Elektromágneses összeférhetőség/

Dyrektywa o RoHS 2011/65/UE

/RoHS Directive 2011/65/UE/

/2011/65/EK RoHS/

oraz spełnia wymagania norm:

/and fulfils requirements of the following Standards:/

/valamint megfelel az alábbi szabványoknak:/

EN 60745-1:2009+A11:2010; EN 60745-2-1:2010;

EN 60745-2-2:2010; EN 55014-1:2006+A1:2009+A2:2011;

EN 55014-2:2015; EN 50581:2012

Ostatnie dwie cyfry roku, w którym umieszczono znak CE: 17

/Last two figures of CE marking year:/

/A CE jelzés felhelyezése évének utolsó két számjegye:/

Nazwisko i adres osoby mającej miejsce zamieszkania lub siedzibę
w UE upoważnionej do przygotowania dokumentacji technicznej
/Name and address of the person who established in the Community
and authorized to compile the technical file/

/A műszaki dokumentáció összeállítására felhatalmazott, a közösség
területén lakóhellyel vagy székhellyel rendelkező személy neve és
címe/

Paweł Szopa

ul. Pograniczna 2/4

02-285 Warszawa

Paweł Szopa

Pełnomocnik ds. jakości firmy GRUPA TOPEX

/GRUPA TOPEX Quality Agent/

/A GRUPA TOPEX Minőségügyi meghatalmazott képviselője/

Warszawa, 2017-05-08

GWARANCJA I SERWIS



Warunki gwarancji oraz opis postępowania w
przypadku reklamacji zawarte są w załączonej
Karcie Gwarancyjnej.

Serwis Centralny

GTX Service

tel. +48 22 573 03 85

Ul. Pograniczna 2/4

fax. +48 22 573 03 83

02-285 Warszawa

e-mail graphite@gtxservice.pl

Sieć Punktów Serwisowych do napraw
gwarancyjnych i pogwarancyjnych dostępna na
platformie internetowej **gtxservice.pl**

GRAPHITE zapewnia dostępność części zamiennych
oraz materiałów eksploatacyjnych dla urządzeń
i elektronarzędzi. Pełna oferta części i usług na
gtxservice.pl.

Zeskanuj QR kod i wejdź na **gtxservice.pl**

**GTX
SERVICE**





TRANSLATION OF THE ORIGINAL **INSTRUCTIONS**

CORDLESS DRILL/DRIVER **58G224**

NOTE: BEFORE YOU START TO USE THE DEVICE, MAKE SURE YOU READ THIS INSTRUCTION CAREFULLY AND KEEP IT FOR FUTURE USE.

DETAILED SAFETY REGULATIONS

SPECIFIC REGULATIONS REGARDING SAFE USE OF DRILL

- **Use ear protectors and safety goggles when operating drill. Exposure to noise may cause hearing loss.** *Metal dust and other particles floating in the air may cause permanent eye injury.*
- **Use additional handles supplied with the tool.** *Loss of control may cause operator personal injury.*
- **When carrying out tasks when work tool can hit hidden electric wires, hold the tool by insulated areas of the handle.** *Contact with power supply line may transfer voltage to metal parts of the tool and cause electric shock.*

ADDITIONAL RULES FOR SAFE DRILL OPERATION

- Use only recommended battery and charger.
- Always keep the battery away from sources of fire. Do not leave the battery for a long time in high temperature (in direct sunlight, in proximity of heaters and wherever the temperature exceeds 50°C).
- Battery charging process should be supervised by the user.
- Avoid charging the battery in temperature lower than 0°C.
- Charger supplied with the drill is designed for operation with this product only. Do not use it for other purposes.
- Do not put any metal objects into the charger.
- Do not change direction of spindle rotation when the tool is operating. Otherwise drill may be damaged.
- Use soft, dry cloth to clean the drill. Never use detergents or alcohol.

- Disconnect charger from power supply before cleaning.
- If you intend to charge more than one battery successively, make a 30 minute break between charges.

SPECIAL SAFETY CONDITIONS FOR CHARGER OPERATION

- This equipment is not intended for use by persons with restricted physical, sensory or mental capabilities (including children) or persons who have no experience or are unfamiliar with the equipment, unless work is supervised or carried out in accordance with equipment use instructions handed over by persons responsible for safety.
- Pay attention to children so they don't play with the equipment.
- Check condition of charger, cable and plug before each use. Do not use the charger if it is damaged.
- Keep this manual. It contains important drill use and safety instructions.
- Before using the charger, read all relevant information contained within this manual, see markings on the charger and the product it is designed for.
- To reduce the risk of potential body injury use the charger for charging lithium-ion batteries only. Other type batteries may explode and cause personal injury or material damages.
- Do not expose the charger to humidity or water.
- Use of any connecting elements not supplied or not recommended by the manufacturer of the charger may cause fire, personal injury or electric shock.
- Make sure the power cord is not located in a pathway, is not exposed to treading or other danger (e.g. strong tension).
- Do not use extension cord unless absolutely necessary. Use of improper extension cord may cause fire or electric shock. If it is necessary to use extension cord, first make sure that:
 - Extension cord socket matches plug prongs of the original charger power cord.
 - Extension cord is in good technical condition.
- Do not use the charger with damaged cord or plug. Damage should be repaired by a qualified person.

- Do not use the charger after it has been hit, dropped or otherwise damaged. Entrust the testing and potential repair to authorized service workshop.
- Do not try to dismantle the charger. All repairs should be made by an authorized service workshop. Improper charger assembly may cause electric shock or fire.
- Disconnect the charger from power supply before starting any maintenance or cleaning.
- In case of battery damage or improper use it may produce gas. Ventilate room and seek medical attention in case of medical symptoms.
- Keep the charger clean. Dirt can be the cause of electric shock.
- Do not use charger when placed on flammable surface (e.g. paper, textiles) or in proximity of flammable substance. Greater charger temperature when charging increases risk of fire.

When the charger is not in use, it should be disconnected from mains network.

CAUTION! This device is designed to operate indoors.

The design is assumed to be safe, protection measures and additional safety systems are used, nevertheless there is always a small risk of injuries at work.

Li-Ion batteries may leak, set on fire or explode when heated to high temperature or short-circuited. Do not store the batteries in a car in hot and sunny days. Do not open the battery. Li-Ion batteries contain electronic protection devices that, if damaged, may cause fire or explosion of the battery.

Explanation of used symbols



1



2



3



4



5

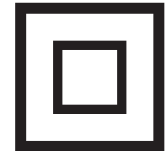

6

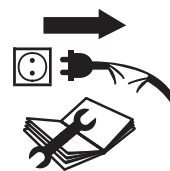

7



8



9

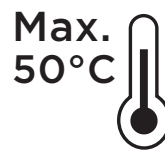

10



11

- 1,2. Read the instruction manual, observe warnings and safety conditions therein.
3. Use protective goggles and hearing protectors.
4. Keep the tool away from children.
5. Protect against rain.
6. Device with class II insulation.
7. Disconnect the power cord before starting maintenance or operation.
8. Use indoors, protect from water and moisture.
9. Do not throw into fire.
10. Maximum permissible cell temperature.
11. Recycling

DESIGN AND INTENDED USE

The drill/driver is a cordless power tool. Its drive is a commutator DC motor with fixed magnets and a planetary gearbox. The drill/driver is intended for driving in and out screws and bolts in wood, metal, plastic, and ceramics, and for drilling holes in those materials. Battery-powered, cordless power tools

are particularly useful to perform works related to interior fitout, adaptation of premises, etc.



Always use the power tool in accordance with its intended use.

DESCRIPTION OF THE GRAPHIC PAGES

The numbers below apply to the elements of the tool presented at the graphic pages of this instruction.

1. Chuck
2. Chuck ring
3. Torque control ring
4. Gear shift switch
5. Rotation direction switch
6. Hook
7. Battery
8. Battery fixing button
9. Switch
10. Light
11. LED
12. Charger
13. Battery charging level signaling button
14. Battery charging level indication (LED)

*There may be some differences between the figures and the actual product.

DESCRIPTION OF THE GRAPHIC SIGNS USED



NOTE



WARNING



ASSEMBLY / SETTINGS



INFORMATION

EQUIPMENT AND ACCESSORIES

1. Battery - 1 pce
2. Charger - 1 pce
3. Drill bits - 1 pce
4. Transport case - 1 pce

PREPARATION FOR WORK

PUTTING BATTERY IN/OUT



- Set the rotation direction switch (5) in the central position.

- Push the battery fixing button (8) and take out the battery (7) (fig. A).

- Slide a charged battery (7) into the handle grip until you hear a clicking sound emitted by the battery fixing button (8).

CHARGING THE BATTERY



The drill/driver is supplied with a partly charged battery. The battery must be charged at ambient temperature in the range of 4°C to 40°C. A new battery or a battery that has not been used for a long time will reach its full capacity after about 4-5 charging cycles.



- Take out the battery (7) from the drill/driver (fig. A).
- Connect the charger to a power supply network socket (230 V AC).
- Slide the battery (7) into the charger (12) (fig. B). Check if the battery is properly set (inserted all the way).



The charger features diodes (11) that indicate work status (see description below).

- **Green diode on without battery in the charger** - indicates connection to power supply.
- **Red diode on with battery in the charger** - indicates that battery charging is in progress.
- **Green diode on with battery in the charger** - indicates that battery charging is complete.



When battery inserted in the charger is too hot, or gets hot during charging (above 45°C), the charging process is stopped (indicated with green diode). In such case remove the battery from the charger, wait for approximately 30 minutes and put it back in the charger. This temperature rise inside the battery is not likely and may never occur.



During charging, the battery becomes very hot. Do not use the battery immediately after charging; wait until the temperature of the battery drops to room temperature. This will prevent damage to the battery

BATTERY CHARGING LEVEL INDICATION



The drill/driver is provided with a system that indicates the battery charging level (LED). In order to check the battery charging level, press the charging level indication button (13) (fig. C). If all diodes are on (14), the battery charging level is high. If the

red and yellow diodes are on, the battery is partly discharged. If only the red diode is on, the charging level is low and the battery must be charged.

SPINDLE BRAKE

 The drill/driver has an electronic brake that stops the spindle immediately after the switch button is released (9). The brake ensures screw driving and drilling precision as it does not allow for free movement of the spindle after the tool is switched off.



WORK / SETTINGS

SWITCHING ON - OFF



Switching on - press the switch button (9).

Switching off - release the switch button (9).



Each time you press the switch button (9), the LED (10) is that illuminates the workpiece is illuminated.



ROTATIONAL SPEED CONTROL



The drilling/driving speed can be controlled during work by increasing or reducing the extent to which the switch button (9) is pressed in. Speed control enables a slow start which, in the event of drilling holes in gypsum or ceramic materials, prevents the bit from sliding and, in the event of screw driving, enables controlled work of the tool.



OVERLOAD COUPLING



By setting the torque control ring (3) in a selected position, you can permanently set a specific torque of the coupling. After the set value is reached, the overload coupling is automatically disconnected. This prevents driving screws too deep and protects the tool against damage.

TORQUE ADJUSTMENT



- Different screws and materials require different values of torque.
- The larger the number corresponding to the position of the drill, the larger the torque (**fig. D**)
- Set the torque control ring (3) as appropriate to achieve a specific value of torque.
- Always start working with a lower value of torque.
- Increase the torque gradually until a desirable result is achieved.
- Select higher values for unscrewing screws.
- The value for drilling should correspond to the position indicated by the drill symbol. In this



position, the highest value of torque is achieved.

- The skills related to selection of appropriate torque values come with practice.

When the torque control ring is set in the drilling position, the overload coupling is inactive.

INSTALLATION OF A BIT

- Set the rotation direction switch (5) in the central position.
- By turning the chuck ring (2) counterclockwise (see the marking on the ring), you can open the chuck as required to put in the drill or screwdriver bit (**fig. E**).
- In order to fix the bit, turn the chuck ring (2) clockwise and tighten it.

In order to uninstall the bit, perform the actions described above in the reverse order.

When fixing the drill or a screwdriver bit in the chuck, pay attention to proper position of the tool. When using short drills or bits, use an additional magnetic grip as an extension.

RIGHT-LEFT ROTATION DIRECTION

Using the rotation direction switch (5) you can select the spindle rotation direction (**fig. F**).

Right - set the switch (5) in the far left position.

Left - set the switch (5) in the far right position.

* In some cases, the position of the switch in relation to the rotation direction may be different than described above. Refer to the graphic signs located on the switch or the housing of the power tool.

A safe position is the central position of the rotation direction switch (5), which prevents accidental activation of the power tool.

- In this position, the driver/drill cannot be activated.
- This position is intended for changing drills and bits.
- Before you turn on the power tool, check if the rotation direction switch (5) is in the proper position.

Do not change the direction of rotation when the spindle of the driver/drill is turning.

CHANGE OF GEAR

The gear shift switch (4) (**fig. G**) enables increasing the rotational speed range.

Gear I: smaller rotational speed range, larger torque values.

Gear II: larger rotational speed, smaller torque values.



Set the gear shift switch in the appropriate position according to the type of work to be performed. If the switch cannot be moved, turn the spindle slightly.



Never use the gear shift switch when the drill/driver is in operation. This could result in damage to the power tool.



Drilling with the power tool at low rotational speeds may result in overheating of the motor. Make regular breaks in your work or allow the device to work at maximum rotational speed without load for about 3 minutes.

HOOK



The drill/driver has a practical hook (6) that can be used for example to hang the power tool on a fitter's belt during work at heights.

SERVICE AND MAINTENANCE

MAINTENANCE AND STORAGE



- The power tool should be cleaned after each use.
- Do not use water or other liquids to clean the power tool.
- The driver/drill should be cleaned with a piece of dry cloth or with a jet of compressed air at low pressure.
- Do not use any cleaning agents or solvents as they may damage the plastic parts.
- Clean the ventilation slots in the motor housing regularly so as to prevent overheating of the power tool.
- In the event of excessive sparking of the commutator, have the condition of the carbon brushes of the motor checked by a qualified person.
- Always store the drill/driver in a dry place inaccessible to children.

REPLACEMENT OF THE CHUCK



The chuck is screwed onto the thread of the spindle and also secured with a screw.

- Set the rotation direction switch (5) in the central position.

- Open the jaws of the chuck (1) and unscrew the fixing screw (left-hand thread) (fig. H).
- Put an Allen key in the chuck and gently tap the other end of the key.
- Unscrew the chuck.
- In order to install the chuck, perform the above actions in a reverse order.



Any and all defects must be removed by service companies authorized by the manufacturer.

TECHNICAL PARAMETERS

RATING DATA

Cordless drill/driver	
Parameter	Value
Battery voltage	18 V DC
Battery type	Li-Ion
Battery capacity	1500 mAh
Range of rotational speed in the idle gear	0-400/0-1100 min ⁻¹
Range of chuck	1-10 mm
Range of torque control	1-20 plus drilling
Max. torque (soft drive)	30 Nm
Max. torque (hard drive)	48 Nm
Protection class	III
Weight	1,51 kg
Year of manufacture	2017

Charger	
Parameter	Value
Supply voltage	230 V AC
Supply current frequency	50 Hz
Charging voltage	21 V DC
Max. charging current	1500 mA
Charging time	1 h
Protection class	II
Weight	0,37 kg
Year of manufacture	2017

NOISE AND VIBRATIONS DATA

Information on noise and vibrations



The emitted noise levels, such as the level of emitted acoustic pressure L_{p_A} and the level of acoustic power L_{W_A} , and the measurement uncertainty K are given below in the instruction in accordance with the EN 60745 standard.

The vibration values a_h and the measurement uncertainty K , determined in accordance with the EN 60745 standard, are given below.

The vibration level given below in this instruction was measured in accordance with a measurement procedure set forth in the EN 60745 standard and can be used for comparing power tools. It can also be used for preliminary evaluation of exposure to vibrations.

The vibration level given here is representative for the basic uses of the power tool. If the power tool is used for other purposes or with other bits, or if the power tool is not maintained properly, the vibration level may change. Also, these conditions may also result in an increased exposure to vibrations during the entire work period.

In order to accurately estimate exposure to vibrations, one must consider periods when the power tool is switched off or when it is switched on and not used for work. This way, the total exposure to vibrations may turn out to be much lower. One must implement additional safety measures in order to protect the user from the consequences of vibrations, such as maintenance of the power tool and of the working tools, ensuring proper temperature of the hands, and proper organization of work.

Acoustic pressure level: $L_{p_A} = 84,2 \text{ dB(A)}$

$K = 3 \text{ dB(A)}$

Acoustic power level: $L_{W_A} = 95,2 \text{ dB(A)}$ $K = 3 \text{ dB(A)}$

Vibration acceleration value:

$a_h = 11,793 \text{ m/s}^2$ $K = 1,5 \text{ m/s}^2$



Li-ion

Storage batteries/batteries must not be disposed with domestic waste, put in a fire or into the water. Damaged or used up storage batteries must be properly recycled in compliance with the current directive pertaining to disposal of storage batteries and batteries.

* Right to introduce changes is reserved.

“Grupa Topex Spółka z ograniczoną odpowiedzialnością” Spółka komandytowa with seat in Warsaw at ul. Pograniczna 2/4 (hereinafter Grupa Topex) informs, that all copyrights to this instruction (hereinafter Instruction), including, but not limited to, text, photographs, schemes, drawings and layout of the instruction, belong to Grupa Topex exclusively and are protected by laws accordingly to Copyright and Related Rights Act of 4 February 2004 (ustawa o prawie autorskim i prawach pokrewnych, Dz. U. 2006 No 90 item 631 with later ammendments). Copying, processing, publishing, modifications for commercial purposes of the entire Instruction or its parts without written permission of Grupa Topex are strictly forbidden and may cause civil and legal liability.

ENVIRONMENTAL PROTECTION / CE

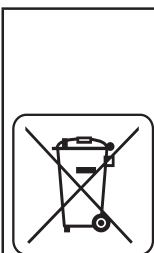

Electrical equipment must not be disposed off with household waste and, instead, should be utilized at appropriate facilities. Information on utilization can be provided by the product vendor or the local authorities. Waste electrical and electronic equipment contains substances that are not neutral to the natural environment. Equipment that is not recycled constitutes a potential hazard to the environment and to human health.



ÜBERSETZUNG DER ORIGINALBETRIEBSANLEITUNG

AKKUBOHRSCHRAUBER 58G224

ANMERKUNG: LESEN SIE VOR DER INBETRIEBNAHME DIESES GERÄTES GRÜNDLICH DIE VORLIEGENDE BETRIEBSANLEITUNG DURCH UND BEWAHREN SIE SIE AUF.

DETAILLIERTE SICHERHEITSVORSCHRIFTEN

SPEZIELLE VORSCHRIFTEN ZUM SICHEREN BETRIEB DES AKKUBOHRSCHRAUBERS

- **Tragen Sie den Gehörschutz beim Betrieb des Akkubohrschraubers.** *Vermeiden Sie Lärm, sonst droht Ihnen ein Hörverlust. Feilspäne und andere wirbelnde Teilchen können irreversible Augenschäden verursachen.*
- **Verwenden Sie das Elektrowerkzeug mit den Zusatzgriffen, die mit dem Werkzeug geliefert worden sind.** *Der Verlust der Kontrolle über das Elektrowerkzeug kann zur Verletzung des Benutzers führen.*
- **Bei Arbeiten, bei denen das Arbeitswerkzeug auf verdeckte elektrische Leitungen stoßen kann, ist das Gerät ausschließlich an den isolierten Oberflächen des Handgriffs zu halten.** *Die Berührung der Versorgungsleitung kann zur Übergabe der Spannung auf metallische Teile des Gerätes führen, was den Stromschlag verursachen könnte.*

ZUSÄTZLICHE SICHERHEITSREGELN FÜR DEN BETRIEB DES AKKUBOHRSCHRAUBERS

- Verwenden Sie nur einen Akku und ein Ladegerät, das vom Hersteller empfohlen wird.
- Halten Sie stets den Akku von Feuerquellen fern. Lassen Sie den Akku nicht für eine längere Zeit in einer Umgebung, in der Hitze (Stellen mit direkter Sonneneinstrahlung, in der Nähe von Heizkörpern oder da, wo die Temperatur 50°C übersteigt) herrscht.
- Der Ladevorgang soll unter Kontrolle des Benutzers verlaufen.

- Vermeiden Sie das Laden des Akkus bei Temperaturen unter 0°C.
- Das mit dem Akkubohrschrauber mitgelieferte Ladegerät ist zum Aufladen dieses Produkts bestimmt. Verwenden Sie es zu keinen anderen Zwecken.
- Setzen Sie keine Metallgegenstände in das Ladegerät ein.
- Schalten Sie die Drehrichtung der Spindel nicht beim eingeschalteten Werkzeug um. Anderenfalls kann es zu einer Beschädigung des Akkubohrschraubers kommen.
- Zur Reinigung des Akkubohrschraubers verwenden Sie ein weiches, trockenes Tuch. Setzen Sie keine Reinigungsmittel oder keinen Alkohol ein.
- Vor der Reinigung des Akkugeräts trennen Sie es von der Netzspannung.
- Beim Laden von mehr als einen Akku machen Sie eine Pause von 30 Minuten zwischen den einzelnen Ladevorgängen.

DETAILLIERTE SICHERHEITSHINWEISE FÜR DAS LADEGERÄT

- Das Gerät ist nicht für die Verwendung durch Personen (einschließlich Kinder) mit eingeschränktem physischen, sensorischen oder geistigen Fähigkeiten oder mangelnder Erfahrung und Kenntnissen geeignet, es sei denn, sie erhalten eine angemessene Aufsicht oder ausführliche Anleitung hinsichtlich der Benutzung des Gerätes durch Person, die für deren Sicherheit verantwortlich ist.
- Verhindern Sie, dass Kinder mit dem Gerät spielen.
- Vor jedem Gebrauch überprüfen Sie den Zustand des Ladegeräts, des Kabels und des Steckers. Verwenden Sie das Ladegerät nicht, falls Sie Beschädigungen feststellen.
- Die vorliegende Betriebsanweisung aufbewahren. Sie enthält wichtige Sicherheitshinweise und Gebrauchsanweisungen zum Betrieb des Ladegeräts.
- Vor der Inbetriebnahme des Ladegeräts lesen Sie alle Hinweise, die in der vorliegenden Betriebsanleitung enthalten sind, Symbole auf dem Ladegerät und dem Produkt, für den das Ladegerät bestimmt ist.

- Um das eventuelle Verletzungsrisiko zu reduzieren, verwenden Sie das Ladegerät nur zum Aufladen von Lithium-Ionen-Akkumulatoren. Ein Akkumulator von einem anderen Typ könnte explodieren und Personen- sowie Sachschäden verursachen.
- Lassen Sie keine Feuchtigkeit bzw. kein Wasser auf das Ladegerät einwirken.
- Die Verwendung von Anschlusselementen, die vom Hersteller nicht empfohlen oder verkauft werden, kann zu einem Brand, Personenschäden oder einem Stromschlag führen.
- Prüfen Sie nach, ob die Versorgungsleitung in einem Durchgang liegt, einer Trittgefahr oder einer anderen Gefahr (z.B. zu starke Spannung) ausgesetzt wird.
- Falls es nicht absolut notwendig ist, verwenden Sie kein Verlängerungskabel. Der Gebrauch eines ungeeigneten Verlängerungskabels kann zu einem Brand oder Stromschlag führen. Wird die Verwendung eines Verlängerungskabels notwendig sein, prüfen Sie erst, ob:
 - die Steckdose des Verlängerungskabels mit den Steckerstiften der Original-Versorgungsleitung des Ladegeräts betrieben werden kann.
 - das Verlängerungskabel in einem technisch einwandfreien Zustand ist.
- Verwenden Sie kein Ladegerät, wenn seine Versorgungsleitung oder sein Netzstecker beschädigt ist. Lassen Sie die Beschädigung von einem qualifizierten Fachpersonal beheben.
- Verwenden Sie kein Ladegerät, das schwer geschlagen, heruntergefallen oder anderweitig beschädigt worden ist. Lassen Sie die Prüfung, eventuelle Reparatur durch eine autorisierte Kundendienstwerkstatt ausführen.
- Versuchen Sie nie das Ladegerät zu zerlegen. Lassen Sie alle Instandsetzungen durch eine autorisierte Kundendienstwerkstatt ausführen. Eine unsachgemäß durchgeführte Montage des Ladegeräts kann zu einem Stromschlag oder Brand führen.
- Vor jeder Bedienungstätigkeit oder Reinigung des Ladegerätes trennen Sie es von der Netzspannung.
- Im Falle einer Beschädigung und einer unsachgemäßen Verwendung des Akkus kann zu

einer Freisetzung von Gasen kommen. Lüften Sie dann den Raum, bei Beschwerden konsultieren Sie einen Arzt.

- Halten Sie das Ladegerät stets sauber. Eine Verschmutzung kann einen Stromschlag verursachen.
- Verwenden Sie kein Ladegerät, das auf brennbaren Materialien (z. B. Papier, Textilien) oder in der Nähe von brennbaren Stoffen gelegt ist. Aufgrund der Erhöhung der Temperatur des Ladegeräts während des Ladevorgangs besteht die Gefahr eines Brands.

Ziehen Sie stets den Netzstecker aus der Steckdose, wenn das Ladegerät nicht im Gebrauch ist.

ACHTUNG! Das Gerät ist für den Betrieb in Innenräumen bestimmt.

Obwohl eine sichere Konstruktion, Sicherheitseinrichtungen und zusätzliche Schutzeinrichtungen eingesetzt werden, besteht stets das Restrisiko einer Verletzung beim Betrieb der Vorrichtung.

Die Lithium-Ionen-Akkus können herausfließen, sich entzünden oder explodieren, falls sie auf hohe Temperaturen erhitzt werden bez. falls es zu einem Kurzschluss kommt. Die Akkus dürfen deswegen an heißen und sonnigen Tagen im Auto nicht aufbewahrt werden. Der Akku darf nicht geöffnet werden. Die Lithium-Ionen-Akkus enthalten elektronische Sicherungseinrichtungen, deren Beschädigung das Entflammen oder die Explosion des Akkus verursachen kann.

Erläuterung zu den eingesetzten Piktogrammen.



1



2



3



4



5



6

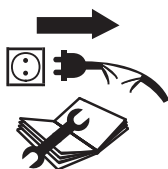

7



8



9

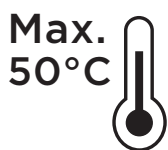

10



11

- 1,2. Die Betriebsanleitung durchlesen und die darin enthaltenen Warnhinweise und Sicherheitshinweise beachten!
3. Schutzbrille und Gehörschutz tragen.
4. Das Gerät von Kindern fernhalten.
5. Das Gerät vor Regen schützen.
6. Das Gerät mit der Isolierung der 2. Klasse.
7. Die Versorgungsleitung vor allen Wartungs- und Reparaturarbeiten abtrennen.
8. In Räumen betreiben. Vor Feuchte und Wasser schützen.
9. Nicht ins Feuer legen.
10. Maximale zulässige Temperatur der Zellen.
11. Recycling

AUFBAU UND BESTIMMUNG

Der Akkuboehrschrauber ist ein akkubetriebenes Elektrowerkzeug. Das Werkzeug wird mit einem Gleichstrom-Kommutatormotor mit Dauermagnet und Planetengetriebe. Der Akkuboehrschrauber ist zum Ein- und Herausdrehen von den im Holz, Metall,

Kunststoff und der Keramik eingesetzten Schrauben sowie zur Ausführung von Bohrungen in diesen Materialien bestimmt. Akkubetriebene, kabellose Elektrowerkzeuge sind besonders gebräuchlich bei allen Inneneinrichtungs-, Umbauarbeiten, usw.

Nichtbestimmungsgemäße Verwendung des Elektrowerkzeugs ist nicht zugelassen

BESCHREIBUNG DER SEITEN MIT GRAPHIKEN

Die unten angeführte Nummerierung bezieht sich auf die Elemente des Gerätes, die auf den Seiten mit Graphiken dargestellt werden.

1. Schnellspannaufnahme
2. Ring der Schnellspannaufnahme
3. Drehmomenteinstellung
4. Gangumschalter
5. Drehrichtungsumschalter
6. Haltegriff
7. Akku
8. Akku-Entriegelungsknopf
9. Hauptschalter
10. Licht
11. LED-Dioden
12. Ladegerät
13. Taste der Akku-Ladezustandsanzeige
14. Akku-Ladezustandsanzeige (LED-Diode)

* Es können Unterschiede zwischen der Abbildung und dem Produkt auftreten.

BESCHREIBUNG FÜR VERWENDETE GRAPHISCHE ZEICHEN



ACHTUNG



ACHTUNG



MONTAGE/EINSTELLUNGEN



INFORMATION

AUSSTATTUNG UND ZUBEHÖR

1. Akkumulator – 1 St.
2. Ladegerät – 1 St.
3. Schraub-Bits – 1 St.
4. Transportkoffer – 1 St.

VORBEREITUNG AUF DEN EINSATZ:

HERAUSNEHMEN / EINLEGEN DES AKKUS

- Den Drehrichtungsumschalter (5) in die Mittelstellung bringen.
- Der Akku-Befestigungsknopf (8) drücken und den Akku (7) herausnehmen (**Abb. A**).
- Den aufgeladenen Akku (7) in die Aufnahme im Handgriff bis zu einem hörbaren Einrasten des Akku-Befestigungsknopfs (8) einschieben.

LADEN DES AKKUMULATORS

Der Akkubohrschrauber wird mit dem Akkumulator im teilweise aufgeladenen Zustand geliefert. Die optimale Umgebungstemperatur zum Laden des Akkus liegen zwischen 4°C - 40°C. Ein neuer Akku oder ein Akku, der eine längere Zeit nicht im Gebrauch war, wird seine volle Versorgungsleistung nach ca. 3 - 5 Auf- und Entladungszyklen erreichen.

- Den Akku (7) vom Akkubohrschrauber (**Abb. A**) herausnehmen.
- Das Ladegerät an die Netzsteckdose (**230 V AC**) anschließen.
- Den Akku (7) ins Ladegerät (12) (**Abb. B**) einlegen. Prüfen Sie den Akku auf richtigen Sitz (eingeschoben bis zum Anschlag).

Das Ladegerät ist mit LEDs (11) ausgestattet, die über sein Betrieb informieren (siehe Beschreibung unten).

- **Das Leuchten der grünen LED-Diode, wenn der Akku nicht im Ladegerät eingesteckt ist** – signalisiert, dass die Spannung angeschlossen ist.
- **Das Leuchten der roten LED-Diode, wenn der Akku im Ladegerät eingesteckt ist** – signalisiert, dass der Ladevorgang läuft.
- **Das Leuchten der grünen LED-Diode, wenn der Akku im Ladegerät eingesteckt ist** – signalisiert, dass der Ladevorgang beendet worden ist.

Wenn der im Ladegerät eingesteckte Akku zu heiß wird oder beim Aufladen des Akkus zu hohe Temperaturen (über 45°C) erreicht, wird der Ladevorgang unterbrochen (grüne LED blinkt). Den Akku aus dem Ladegerät entfernen, ca. 30 Minuten abwarten und dann ihn ins Ladegerät wieder legen. Der beschriebene Anstieg der Temperatur ist kaum wahrscheinlich und kann nie auftreten.



Beim Laden werden die Akkus sehr heiß. Keine Arbeiten unmittelbar nach dem Laden ausführen – Abwarten bis der Akku Raumtemperatur erreicht. Dies wird die Beschädigung des Akkus verhindern.



AKKU-LADEZUSTANDSANZEIGE

Der Akkubohrschrauber ist mit einer Akku-Ladezustandsanzeige (LED-Dioden) ausgestattet. Um den Akku-Ladezustand zu prüfen, drücken Sie die Taste der Akku-Ladezustandsanzeige (13) (**Abb. C**). Das Aufleuchten aller Dioden (14) signalisiert einen hohen Akku-Ladezustand. Das Leuchten der roten und gelben Diode signalisiert, dass der Akku teilweise entladen ist. Das Leuchten der roten Diode alleine bedeutet, dass der Akku entladen ist und aufgeladen werden muss.



SPINDELBREMSE

Der Akkubohrschrauber ist mit einer elektronischen Spindelbremse ausgestattet, die die Spindel sofort nach der Freigabe des Schalters (9) zum Stoppen bringt. Die Spindelbremse gewährleistet die Präzision beim Eindrehen und Bohren und lässt keine freien Umdrehungen der Spindel nach dem Ausschalten zu.

BETRIEB / EINSTELLUNGEN

EIN-/AUSSCHALTEN

Einschalten – den Hauptschalter (9) drücken.

Ausschalten – den Hauptschalter (9) freigeben.

Bei jedem Drücken der Taste des Schalters (9) leuchtet die LED-Diode (10) auf, die den Arbeitsbereich beleuchtet.



DREHZAHLSTEUERUNG

Die Geschwindigkeit beim Einschrauben oder Bohren kann man während der Arbeit steuern, indem man den Hauptschalter (9) stärker oder schwächer drückt. Die Geschwindigkeitssteuerung ermöglicht einen freien Start, was bei der Ausführung von Bohrungen im Gips oder Fliesenbelag dem Rutschen des Bohrers verhindert, und beim Ein- und Ausschrauben die Kontrolle über dem Arbeitsvorgang einhalten lässt.



ÜBERLASTUNGSKUPPLUNG

Die Einstellung des Drehmomenteinstellrings (3) in gewählter Stellung stellt die Kupplung auf einen bestimmten Drehmomentwert fest ein. Nach dem Erreichen des eingestellten Drehmomentwertes kommt es zur automatischen Auskupplung der Überlastungskupplung. Dies sichert vor einem



zu tiefen Eindrehen von Schrauben oder einer Beschädigung des Akkuboehrschraubers.

DREHMOMENTSTEUERUNG



- Für unterschiedliche Schrauben und Stoffe werden unterschiedliche Drehmomentwerte verwendet.
- Je größer der Momentwert ist, desto größer die Zahl, die einer bestimmten Stellung (**Abb. D**) entspricht.
- Den Drehmomenteinstellring (**3**) auf einen bestimmten Wert des Drehmoments einstellen.
- Stets mit dem Drehmoment mit einem geringeren Wert anfangen.
- Das Drehmoment stufenweise erhöhen, bis ein zufrieden stellendes Ergebnis erreicht worden ist.
- Zum Herausdrehen von Schrauben höhere Drehmomenteinstellungen wählen.
- Für Bohren die mit dem Bohrer-Symbol gekennzeichnete Einstellung wählen. Mit dieser Einstellung wird der höchste Drehmomentwert erreicht.
- Die Fähigkeit, eine geeignete Einstellung des Drehmoments zu wählen, kommt mit der Praxis.



Die Einstellung des Drehmomenteinstellrings in der Bohrstellung schaltet die Überlastungskupplung aus.

MONTAGE DES BETRIEBSWERKZEUGS



- Den Drehrichtungsumschalter (**5**) in die Mittelstellung bringen.
- Den Ring der Schnellspannaufnahme (**2**) gegen den Uhrzeigersinn drehen (siehe Markierung auf dem Ring) bis zum Erreichen der gewünschten Backenweite, so dass ein Bohrer oder Schrauber-Bit gesteckt werden kann (**Abb. E**).
- Um das Arbeitswerkzeug zu montieren, den Ring der Schnellspannaufnahme (**2**) im Uhrzeigersinn drehen und fest anziehen.



Zum Demontieren des Arbeitswerkzeugs ist das Montageverfahren umgekehrt anzuwenden.



Beim Spannen des Bohrers oder Schraubereinsatzes in der Aufnahme achten Sie auf einen korrekten Sitz des Werkzeugs. Beim Gebrauch von kurzen Schraubereinsatzes und Bits verwenden Sie zusätzlich einen mitgelieferten magnetischen Bithalter.



DREHRICHTUNG LINKS - RECHTS

Mit dem Drehrichtungsumschalter (**5**) wird die Drehrichtung der Spindel (**Abb. F**) gewählt.

Drehrichtung rechts – bringen Sie den Drehrichtungsumschalter (**5**) in die Endstellung links.

Drehrichtung links – bringen Sie den Drehrichtungsumschalter (**5**) in die Endstellung rechts.

* Es wird vorbehalten, dass in manchen Fällen die Stellung des Drehrichtungsumschalters in Bezug auf die Drehzahl anders als oben beschrieben sein kann. Man soll die graphischen Zeichen am Umschalter oder Gehäuse des Werkzeugs beachten.



Es wird vorbehalten, dass in manchen Fällen die Stellung des Drehrichtungsumschalters in Bezug auf die Drehzahl anders als oben beschrieben sein kann. Man soll die graphischen Zeichen am Umschalter oder Gehäuse des Werkzeugs beachten.

- In dieser Stellung kann man den Akkuboehrschrauber nicht betätigen.
- In dieser Stellung werden Bohrer oder Schraubereinsatzes ausgetauscht.
- Vor der Betätigung prüfen Sie nach, ob der Drehrichtungsumschalter (**5**) in der richtigen Stellung ist.



Stellen Sie die Drehrichtung nie, wenn die Spindel des Akkuboehrschraubers rotiert.

GANGWECHSEL



Der Gangumschalter (**4**) (**Abb. G**) ermöglicht die Erhöhung des Drehzahlbereichs.

Gang I: geringerer Drehzahlbereich, starkes Drehmoment.

Gang II: größerer Drehzahlbereich, schwächeres Drehmoment.



Abhängig von den auszuführenden Arbeiten den Gangumschalter in die entsprechende Stellung bringen. Lässt sich der Gangumschalter nicht verschieben, so soll man die Spindel leicht umdrehen.



Schalten Sie den Gangumschalter nie beim Betrieb des Akkuboehrschraubers um. Dies könnte zur Beschädigung des Elektrowerkzeugs führen.



Das Dauerbohren mit niedriger Drehzahl kann zum Überhitzen des Motors führen. Beim Betrieb des Elektrowerkzeugs legen Sie regelmäßig Pausen ein oder lassen Sie zu, dass das Gerät mit maximaler Drehzahl ca. 3 Minuten lang leer läuft.

AUFNAHME



Das Gerät verfügt über einen praktischen Haken (6), an dem es beispielsweise am Monteurgürtel bei Höhenarbeiten eingehängt werden kann.

BEDIENUNG UND WARTUNG

WARTUNG UND AUFBEWAHRUNG



- Es wird empfohlen, das Gerät direkt nach jedem Gebrauch zu reinigen.
- Zum Reinigen kein Wasser oder keine anderen Flüssigkeiten verwenden.
- Das Gerät ist mit einem trockenen Lappen zu wischen oder mit Druckluft mit niedrigem Druckwert durchzublasen.
- Keine Reinigungs- oder Lösungsmittel verwenden, denn sie können die Kunststoffteile beschädigen.
- Die Lüftungsschlitze der Motorstichsäge regelmäßig reinigen, um die Überhitzung des Motors zu vermeiden.
- Beim übermäßigen Funken am Kommutator ist eine Fachkraft mit der Prüfung des Zustandes der Motor-Kohlebürsten zu beauftragen.
- Bewahren Sie das Gerät in einem trockenen Ort, außerhalb der Reichweite von Kindern, auf.

SCHNELLSPANNAUFNAHME AUSTAUSCHEN



Die Schnellspannaufnahme ist auf das Gewinde der Spindel des Akkubohrschraubers eingedreht und zusätzlich mit einer Schraube gesichert.

- Den Drehrichtungsumschalter (5) in die Mittelstellung bringen.
- Die Backen der Schnellspannaufnahme (1) aufweiten und die Montageschraube (linkes Gewinde) (Abb. H) herausdrehen.
- Den Sechskantschlüssel in der Schnellspannaufnahme montieren und auf das andere Ende des Sechskantschlüssels leicht schlagen.
- Die Schnellspannaufnahme aufdrehen.
- Zur Montage der Schnellspannaufnahme ist das Demontageverfahren umgekehrt anzuwenden.



Alle Störungen sind durch den autorisierten Kundendienst des Herstellers zu beheben.



TECHNISCHE PARAMETER

NENNWERTE

Ladegerät	
Parameter	Wert
Spannung des Akkumulators	18 V DC
Typ des Akkumulators	Li-Ion
Akku-Kapazität	1500 mAh
Bereich der Leerlaufdrehzahl	0-400/0-1100 min ⁻¹
Bereich der Schnellspannaufnahme	1-10 mm
Drehmomentstufen	1 – 20 plus Bohren
Max. Drehmoment (weiches Einschrauben)	30 Nm
Max. Drehmoment (hartes Einschrauben)	48 Nm
Schutzklasse	III
Gewicht	1,51 kg
Herstellungsjahr	2017

Ladegerät	
Parameter	Wert
Versorgungsspannung	230 V AC
Versorgungsfrequenz	50 Hz
Ladespannung	21 V DC
Max. Ladestrom	1500 mA
Ladezeit	1 h
Schutzklasse	II
Gewicht	0,37 kg
Herstellungsjahr	2017

LÄRM- UND SCHWINGUNGSANGABEN

Informationen über Lärm und Vibrationen

Der Lärmpegel wie der Schalldruckpegel L_{pA} und Schalleistungspegel L_{wA} und die Messunsicherheit K, sind unten in der Anleitung nach EN 60745 angegeben.

Die Vibrationswerte (der Beschleunigungswert) a_h und die Messunsicherheit K wurden nach der Norm EN 60745 unten angegeben.

Der in dieser BA unten angegebene Vibrationspegel wurde gemäß dem in der Norm EN 60745 bestimmten Messverfahren gemessen und kann zum Vergleich der Elektrowerkzeuge verwendet werden. Er kann auch für eine vorläufige Einschätzung der Vibrationsbelastung verwendet werden.

Der angegebene Vibrationspegel ist repräsentativ für standardmäßige Anwendungen des Elektrowerkzeugs. Der Vibrationspegel kann sich ändern, wenn das Elektrowerkzeug für andere Anwendungen oder mit anderen Arbeitswerkzeugen verwendet wird bzw. nicht ausreichend gewartet wird. Die oben genannten Gründe können zu einer erhöhten Exposition gegenüber Vibrationen während der gesamten Arbeitszeit führen.

Um genau die Vibrationsbelastung einzuschätzen, sind Perioden, in den das Elektrowerkzeug abgeschaltet ist oder eingeschaltet ist, aber nicht gebraucht, ebenfalls zu berücksichtigen. Dadurch kann sich die Exposition gegenüber Vibrationen als viel niedriger erweisen. Zusätzliche Sicherheitsmaßnahmen vornehmen, um den Benutzer vor den Auswirkungen von Vibrationen beispielsweise durch die Wartung des Elektrowerkzeugs und der Arbeitswerkzeuge, die Sicherung der richtigen Temperatur der Hände, die richtige Arbeitsorganisation, zu schützen.

Schalldruckpegel: $L_{p_A} = 84,2 \text{ dB(A)}$ $K = 3 \text{ dB(A)}$

Schalleistungspegel: $L_{w_A} = 95,2 \text{ dB(A)}$ $K = 3 \text{ dB(A)}$

Wert der Schwingungsbeschleunigung:

$a_h = 11,793 \text{ m/s}^2$ $K=1,5 \text{ m/s}^2$



Li-Ion

Akkumulatoren/Batterien nicht in den Hausmüll, Feuer bzw. Wasser werfen. Beschädigte bzw. Verbrauchte Akkumulatoren sind ordnungsgemäß in Übereinstimmung mit der gültigen Richtlinie über die Entsorgung von Batterien und Akkumulatoren zu recyceln.

* Änderungen vorbehalten.

„Grupa Topex Spółka z ograniczoną odpowiedzialnością“ Spółka komandytowa mit Sitz in Warschau, ul. Pograniczna 2/4 (nachfolgend: „Grupa Topex“) teilt mit, dass alle Urheberrechte auf den Inhalt der vorliegenden Betriebsanleitung (nachfolgend: „Betriebsanleitung“), darunter u. a. derer Text, Bilder, Schemata, Zeichnungen, sowie Anordnung, ausschließlich Grupa Topex angehören und laut Gesetz über das Urheberrecht und verwandte Rechte vom 4. Februar 1994 (GBl. 2006 Nr. 90 Pos. 631 mit späteren Änderungen) rechtlich geschützt werden. Das Kopieren, Verarbeiten, Veröffentlichlichen sowie Modifizieren der gesamten Betriebsanleitung bzw. derer Einzelelemente für kommerzielle Zwecke ohne Einwilligung von Grupa Topex in Schriftform ist streng verboten und kann zivil- und strafrechtlich verfolgt werden.

UMWELTSCHUTZ / CE

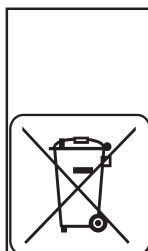

Werfen Sie elektrisch betriebene Produkte nicht in den Hausmüll, sondern einer umweltgerechten Wiederverwertung zuführen. Fragen Sie den Vertreiber oder lokale Verwaltung nach Informationen über die Entsorgung. Elektro- und Elektronik-Altgeräte enthalten Substanzen, die für die Umwelt nicht neutral sind. Das der Wiederverwertung nicht zugeführte Gerät stellt eine potentielle Gefahr für die Umwelt und Gesundheit der Menschen dar.



ПЕРЕВОД ОРИГИНАЛЬНОЙ ИНСТРУКЦИИ

ДРЕЛЬ - ШУРУПОВЕРТ АККУМУЛЯТОРНАЯ 58G224

ВНИМАНИЕ: ПЕРЕД НАЧАЛОМ ЭКСПЛУАТАЦИИ ЭЛЕКТРОИНСТРУМЕНТА СЛЕДУЕТ ВНИМАТЕЛЬНО ПРОЧИТАТЬ ДАННУЮ ИНСТРУКЦИЮ И СОХРАНИТЬ В КАЧЕСТВЕ СПРАВОЧНОГО МАТЕРИАЛА.

СПЕЦИАЛЬНЫЕ ТРЕБОВАНИЯ БЕЗОПАСНОСТИ

СПЕЦИАЛЬНЫЕ ТРЕБОВАНИЯ БЕЗОПАСНОСТИ ПРИ РАБОТЕ С ДРЕЛЬЮ- ШУРУПОВЕРТОМ

- **Во время работы с дрелью-шуруповертом пользуйтесь защитными наушниками и очками.** Воздействие шума может вызвать потерю слуха. Металлические опилки и прочие отлетающие частицы могут вызвать повреждение глаз.
- **Работайте дополнительными рукоятками, входящими в комплект электроинструмента.** Потеря контроля над инструментом чревата получением телесных повреждений.
- Держите машину за изолированные поверхности, предназначенные для удержания рукой, при выполнении операции, при которой возможен контакт крепежных элементов (закручиваемых шурупов или винтов) со скрытой проводкой или с собственным кабелем
- **Держите электроинструмент только за изолированные поверхности рукояток при производстве работ, при которых рабочий инструмент может прикоснуться к скрытой проводке.** При прикосновении рабочего инструмента к находящемуся под напряжением проводу открытые металлические части электроинструмента могут попасть под напряжение и вызвать поражение оператора электрическим током.

- При их контакте с проводом, находящимся под напряжением, доступные для прикосновения металлические части машины оказываются под напряжением, в результате чего оператор может быть поражен электрическим током.

ДОПОЛНИТЕЛЬНЫЕ ТРЕБОВАНИЯ БЕЗОПАСНОСТИ ПРИ РАБОТЕ С ДРЕЛЬЮ- ШУРУПОВЕРТОМ

- Пользуйтесь только рекомендованными аккумулятором и зарядным устройством.
- Держите аккумулятор на безопасном расстоянии от источников огня. Запрещается оставлять аккумулятор на длительное время в местах воздействия высоких температур (под прямыми солнечными лучами, вблизи нагревателей или там, где температура превышает 50°C).
- Контролируйте процесс зарядки аккумулятора.
- Старайтесь не заряжать аккумулятор при температуре ниже 0°C.
- Зарядное устройство, поставляемое в комплекте с дрелью-шуруповертом, предназначено исключительно для работы с данным электроинструментом. Запрещается использовать зарядное устройство для других целей.
- Запрещается вставлять какие-либо металлические предметы в корпус зарядного устройства.
- Запрещается изменять направление вращения шпинделя во время его работы. Это может привести к повреждению дрели-шуруповерта.
- Чистите дрель-шуруповерт мягкой, сухой тряпочкой. Запрещается использовать какие-либо моющие средства или спирт.
- Приступая к чистке зарядного устройства, отключите его от сети.
- Если планируется зарядка нескольких аккумуляторов, заряжайте их с 30-минутными перерывами между зарядками.
- Эксплуатация батарейной машины и обращение с ней:
 - До установки аккумулятора следует убедиться, что выключатель машины находится в положении «выключено».

- Аккумулятор в машине должен быть установлен при исправном выключателе этой машины.

ДОПОЛНИТЕЛЬНЫЕ ТРЕБОВАНИЯ БЕЗОПАСНОСТИ ПРИ РАБОТЕ С ЗАРЯДНЫМ УСТРОЙСТВОМ

- Прибор не предназначен для использования лицами (включая детей) с пониженными физическими, чувственными или умственными способностями или при отсутствии у них опыта или знаний, если они не находятся под контролем или не проинструктированы об использовании прибора лицом, ответственным за их безопасность.
- Дети должны находиться под контролем для недопущения игры с прибором.
- Проверяйте техническое состояние зарядного устройства, шнура питания и штепсельной вилки перед каждым использованием. Не пользуйтесь зарядным устройством при наличии повреждений.
- Сохраните данную инструкцию. Она содержит важные указания по безопасности и эксплуатации зарядного устройства.
- Приступая к эксплуатации зарядного устройства, внимательно прочитайте всю информацию, содержащуюся в данной инструкции, ознакомьтесь с маркировкой зарядного устройства и электроинструмента, для которого данное зарядное устройство предназначено.
- Для уменьшения риска получения телесных повреждений, используйте зарядное устройство только для зарядки аккумуляторов типа Li-Ion. Аккумулятор другого типа может взорваться, причиняя телесные повреждения, либо материальный ущерб.
- Не подвергайте зарядное устройство воздействию влаги или воды.
- Использование соединительных элементов, не рекомендованных либо не продаваемых производителем зарядного устройства, может вызвать опасность возникновения пожара, поражения электрическим током или получения телесных повреждений.
- Шнур питания должен быть расположен таким образом, чтобы никто не мог наступить на него или споткнуться об него, шнур питания не

должен лежать в проходе; не подвергайте его повреждению (к примеру, в связи с сильным натяжением).

- Пользуйтесь удлинителем только в случае крайней необходимости. Использование несоответствующего удлинителя может привести к возникновению пожара или поражению электрическим током. Если необходимо воспользоваться удлинителем, убедитесь в том, что:
 - розетка удлинителя совместима с вилкой оригинального шнура питания зарядного устройства.
 - удлинитель находится в исправном техническом состоянии.
- Запрещается использовать зарядное устройство с поврежденным шнуром питания или штепсельной вилкой. Чинить шнур питания должен специалист.
- Запрещается использовать зарядное устройство после сильного удара, падения или любого другого повреждения. Осмотр и ремонт зарядного устройства поручайте авторизованной сервисной мастерской.
- Не предпринимайте попыток самостоятельного демонтажа зарядного устройства. Все ремонтные работы поручайте авторизованной сервисной мастерской. Неправильная сборка зарядного устройства создает угрозу пожара или поражения электрическим током.
- Приступая к каким-либо действиям, связанным с техническим обслуживанием или чисткой зарядного устройства, отключите его от сети.
- В случае повреждения и неправильной эксплуатации из аккумуляторной батареи могут выделяться газы. Следует проветрить помещение, в случае недомогания обратиться к врачу.
- Содержите зарядное устройство в чистоте. Загрязнения могут стать причиной поражения электрическим током.
- Не пользуйтесь зарядным устройством, стоящим на легковоспламеняющихся материалах (например, бумага, текстиль), а также вблизи легковоспламеняющихся веществ. Нагрев зарядного устройства

в процессе зарядки создает опасность возникновения пожара.

Если зарядное устройство не используется, отключите его от электрической сети

ВНИМАНИЕ! Инструмент служит для работы внутри помещений.

Несмотря на безопасную конструкцию, предпринятые защитные меры и использование средств защиты, всегда существует некоторый остаточный риск получения травмы во время работы.

Аккумуляторы Li-Ion могут потечь, загореться или взорваться, если будут нагреты до высоких температур или если произойдет короткое замыкание. Не храните аккумуляторы в автомобиле в жаркие, солнечные дни. Не вскрывайте аккумуляторы. Аккумуляторы Li-Ion снабжены электронной защитой, повреждение которой может вызвать их возгорание или взрыв.

Расшифровка пиктограмм.



1



2



3



4



5



6



Запрещается применять электроинструмент не по назначению.

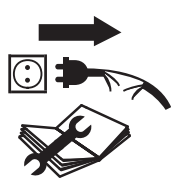

7



8



9

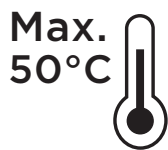

10



11

- 1,2. Прочитайте инструкцию по эксплуатации, соблюдайте указания и правила техники безопасности, приведенные в инструкции.
3. Пользуйтесь защитными очками и наушниками.
4. Не разрешайте детям прикасаться к электроинструменту.
5. Берегите от дождя.
6. Электроинструмент второго класса защиты.
7. Отключите шнур питания перед ремонтно-наладочными работами.
8. Служит для работы внутри помещений, берегите от дождя и влаги.
9. Не бросайте в огонь.
10. Максимально допустимая температура аккумуляторной батареи.
11. Вторичная переработка

КОНСТРУКЦИЯ И ПРИМЕНЕНИЕ

Дрель-шуруповерт – это электроинструмент с питанием от аккумулятора. Оборудована коллекторным двигателем постоянного тока с возбуждением от постоянных магнитов и планетарным редуктором. Дрель-шуруповерт предназначена для сверления отверстий в древесине, металле, пластмассе и керамике, а также для ввинчивания и отвинчивания винтов и шурупов. Электроинструмент с питанием от аккумулятора (беспроводной) незаменим, в частности, при выполнении работ, связанных с оборудованием интерьеров, адаптацией помещений и т.п.

ОПИСАНИЕ К ГРАФИЧЕСКИМ ИЗОБРАЖЕНИЯМ

Перечисленная ниже нумерация касается элементов электроинструмента, представленных на страницах с графическими изображениями.

1. Быстрозажимной патрон
2. Кольцо быстрозажимного патрона
3. Кольцо регулировки величины крутящего момента
4. Переключатель скорости
5. Переключатель направления вращения
6. Приспособление для подвешивания
7. Аккумулятор
8. Кнопка крепления аккумулятора

9. Кнопка включения
10. Подсветка
11. Диод LED
12. Зарядное устройство
13. Кнопка сигнализации уровня заряда аккумулятора
14. Сигнализация уровня заряда аккумулятора (диоды LED).

* Внешний вид приобретенного электроинструмента может незначительно отличаться от изображенного на рисунке.

РАСШИФРОВКА ПРЕДУПРЕЖДАЮЩИХ ЗНАКОВ



ВНИМАНИЕ



ВНИМАНИЕ - ОПАСНОСТЬ!



СБОРКА/НАСТРОЙКА



ИНФОРМАЦИЯ

ОСНАЩЕНИЕ И ДОПОЛНИТЕЛЬНЫЕ ПРИНАДЛЕЖНОСТИ

1. Аккумулятор - 1 шт.
2. Зарядное устройство - 1 шт.
3. Наконечники для ввинчивания - 1 шт.
4. Чемоданчик - 1 шт.

ПОДГОТОВКА К РАБОТЕ

ВЫЕМКА / КРЕПЛЕНИЕ АККУМУЛЯТОРА



- Поставьте переключатель направления вращения (5) в центральное положение.
- Нажмите кнопку крепления аккумулятора (8) и вытащите аккумулятор (7) (рис. А).
- Вставьте заряженный аккумулятор (7) в рукоятку до щелчка кнопки крепления аккумулятора (8).

ЗАРЯДКА АККУМУЛЯТОРА



Дрель-шурупверт поставляется в торговую сеть с частично заряженным аккумулятором. Аккумулятор заряжайте при температуре окружающей среды от 4°C до 40°C. Аккумулятор, который не использовался в течение длительного времени, достигнет своей номинальной емкости после 3-5 циклов заряда и разряда.



• Выньте аккумулятор (7) из дрели-шурупверта (рис. А).

• Включите зарядное устройство в сеть (230 В AC).

• Вставьте аккумулятор (7) в зарядное устройство (12) (рис. В). Проверьте, правильно ли вставлен аккумулятор в зарядное устройство (вставлен до упора).



Аккумуляторная батарея оснащена светодиодами (11), сигнализирующими об ее работе (см. описание ниже).

• Если аккумуляторная батарея не вставлена в зарядное устройство и горит **зеленый светодиод** – это сигнализирует о подключении напряжения.

• Если аккумуляторная батарея вставлена в зарядное устройство и горит **красный светодиод** – это сигнализирует о том, что идет процесс зарядки аккумуляторной батареи.

• Если аккумуляторная батарея вставлена в зарядное устройство и горит **зеленый светодиод** – это сигнализирует о том, что процесс зарядки аккумуляторной батареи закончен.



В случае если вставленная в зарядное устройство аккумуляторная батарея слишком горячая, либо если в процессе зарядки она нагреется до очень высокой температуры (выше 45°C), процесс зарядки будет прерван (загорается зеленый светодиод). В этом случае следует вынуть аккумуляторную батарею из зарядного устройства, подождать 30 минут и вновь вставить ее в зарядное устройство. Описанный случай повышения температуры внутри аккумуляторной батареи маловероятен и может никогда не произойти.



Во время зарядки аккумуляторы очень сильно нагреваются. Не начинайте работу сразу после завершения процесса зарядки – дайте аккумулятору остыть до комнатной температуры. Это защитит аккумулятор от повреждения.

СИГНАЛИЗАЦИЯ УРОВНЯ ЗАРЯДА АККУМУЛЯТОРА



Дрель-шурупверт оснащена сигнализацией уровня заряда аккумулятора (диоды LED). Для проверки уровня заряда аккумулятора следует

нажать кнопку сигнализации уровня заряда аккумулятора (13) (рис. С). Свечение всех светодиодов (14) означает высокий уровень заряда аккумулятора. Свечение красного и желтого светодиодов означает, что аккумулятор частично разряжен. Свечение только красного светодиода свидетельствует о полной разрядке аккумулятора и необходимости заряда.

ТОРМОЗ ШПИНДЕЛЯ

Дрель-шуруповерт оснащена электронным тормозом, который останавливает шпиндель сразу после отжатия кнопки включения (9). Тормоз обеспечивает точность ввинчивания и сверления, предотвращая свободное вращение шпинделя после выключения.

РАБОТА / НАСТРОЙКА

ВКЛЮЧЕНИЕ / ВЫКЛЮЧЕНИЕ

Включение - нажмите кнопку включения (9).

Выключение - отпустите кнопку включения (9).

При каждом нажатии кнопки включения (9) загорается светодиод (LED) (10), освещающий рабочее место.

РЕГУЛИРОВКА ЧАСТОТЫ ВРАЩЕНИЯ

Скорость ввинчивания или сверления можно регулировать степенью нажима на кнопку включения (9). Регулировка частоты обеспечивает плавный пуск, что при сверлении отверстий в гипсе и керамической плитке предотвращает скольжение сверла, а при ввинчивании и отвинчивании помогает сохранять контроль над инструментом.

ПРЕДОХРАНИТЕЛЬНАЯ МУФТА

Установка кольца регулировки величины крутящего момента (3) в выбранном положении вызывает установку муфты на передачу определенной величины крутящего момента. После достижения установленной величины крутящего момента происходит автоматическое расцепление предохранительной муфты. Это предохраняет дрель-шуруповерт от повреждения, а также от ввинчивания винта на слишком большую глубину.

РЕГУЛИРОВКА ВЕЛИЧИНЫ КРУТЯЩЕГО МОМЕНТА

Для разных винтов/шурупов и материалов используются разные величины крутящего

момента.

- Чем больше число, соответствующее данному положению, тем больше крутящий момент (рис. D)
- С помощью кольца регулировки величины крутящего момента (3) задайте определенную величину крутящего момента.
- Всегда начинайте работу с небольшого крутящего момента.
- Постепенно увеличивайте величину крутящего момента, пока не получите удовлетворяющий результат.
- При вывинчивании винтов/шурупов задавайте большие величины.
- Для сверления следует выбрать отметку с изображением сверла. В данном положении значение крутящего момента самое высокое.
- Способность подбора соответствующей величины крутящего момента развивается по мере практики.

Установка кольца в позиции сверления вызывает дезактивацию предохранительной муфты.

КРЕПЛЕНИЕ РАБОЧЕГО ИНСТРУМЕНТА

- Установите переключатель направления вращения (5) в центральное положение.
- Поворачивая кольцо быстрозажимного патрона (2) против часовой стрелки (см. обозначение на кольце), получаем необходимое раскрытие кулачков патрона, позволяющее вставить сверло или сменный наконечник (рис. E).
- Для закрепления рабочего инструмента в патроне следует повернуть кольцо быстрозажимного патрона (2) по часовой стрелке и крепко затянуть.

Демонтаж рабочего инструмента осуществляется в последовательности, обратной его монтажу.

Закрепляя сверло или сменный наконечник в патроне, обратите внимание на правильное положение рабочего инструмента. При работе с короткими сменными наконечниками в качестве удлинителя используйте магнитный держатель.

ЛЕВОЕ-ПРАВОЕ ВРАЩЕНИЕ



Выбор направления вращения шпинделя осуществляется с помощью переключателя (5) (рис. F).

Вращение вправо – поставьте переключатель (5) в крайнее левое положение.

Вращение влево – поставьте переключатель (5) в крайнее правое положение.

* Внимание, в некоторых случаях в приобретенном электроинструменте положение переключателя может не соответствовать направлению вращения, указанному в инструкции. Обращайте внимание на графические символы на переключателе или корпусе инструмента.



Длительное сверление с низкой частотой вращения шпинделя может вызвать перегрев двигателя. Необходимо делать перерывы в работе или позволить инструменту поработать без нагрузки с максимальной частотой вращения в течение порядка 3 минут.

ПРИСПОСОБЛЕНИЕ ДЛЯ ПОДВЕШИВАНИЯ



Дрель-шуруповерт имеет удобное приспособление (6) для ее подвешивания, например, к поясному ремню при выполнении работ на высоте.



Безопасным положением является центральное положение переключателя (5), предотвращающее случайное включение электроинструмента.

- В данном положении невозможно включить дрель-шуруповерт.
- В данном положении производите замену рабочих принадлежностей.
- Перед включением электроинструмента проверьте правильное положение переключателя направления вращения (5).



Запрещается изменять направление вращения дрели-шуруповерта во время вращения шпинделя.

ПЕРЕКЛЮЧЕНИЕ СКОРОСТИ



Переключатель скорости (4) (рис. G) позволяет увеличить частоту вращения.

Скорость I: диапазон частоты вращения ниже, сила крутящего момента больше.

Скорость II: диапазон частоты вращения больше, сила крутящего момента меньше.

Установите переключатель скоростей в требуемое положение, в зависимости от выполняемой работы. Если переключатель не переключается, слегка поверните шпиндель.



Установите переключатель скорости в нужное положение в зависимости от выполняемой работы. Если переключатель невозможно переключить, слегка поверните шпиндель.



Запрещается изменять положение переключателя скорости во время работы дрели-шуруповерта. Это может вызвать повреждение электроинструмента.

ТЕХНИЧЕСКОЕ ОБСЛУЖИВАНИЕ

УХОД И ХРАНЕНИЕ

- Рекомендуется чистить электроинструмент после каждого использования.
- Для чистки запрещается использовать воду и прочие жидкости.
- Чистите электроинструмент с помощью сухой тряпочки или сжатым воздухом под небольшим давлением.
- Запрещается использовать для чистки чистящие средства и растворители, так как они могут повредить пластмассовые элементы электроинструмента.
- Систематически очищайте вентиляционные отверстия, чтобы не допустить перегрева электроинструмента.
- В случае сильного искрения на коллекторе, поручите специалисту проверить состояние угольных щеток двигателя.
- Храните дрель-шуруповерт в сухом и недоступном для детей месте.

ЗАМЕНА БЫСТРОЗАЖИМНОГО ПАТРОНА

Быстрозажимной патрон навинчен на шпиндель дрели-шуруповерта и дополнительно предохранен винтом.

- Поставьте переключатель направления вращения (5) в центральное положение.
- Разведите губки быстрозажимного патрона (1) и ввинтите крепежный винт (левая резьба) (рис. H).
- Закрепите шестигранный ключ в быстрозажимном патроне, слегка ударьте по другому концу шестигранного ключа.
- Отвинтите быстрозажимной патрон.

- Монтаж быстрозажимного патрона осуществляется в последовательности, обратной его демонтажу.



Все неполадки должны устраняться авторизованной сервисной мастерской производителя.



ПОКАЗАТЕЛИ УРОВНЕЙ ШУМА И ВИБРАЦИИ

Информация об уровне шума и вибрации

Уровень шума, то есть уровень звукового давления L_{pA} , а также уровень звуковой мощности L_{WA} и значение неопределенности измерения K , приведенные в данной инструкции по эксплуатации, определены по EN 60745.

Уровень вибрации (значение виброускорения) a_h и значение неопределенности измерения K определены по EN 60745 и приведены ниже.

Приведенный в данной инструкции по эксплуатации уровень вибрации определен по методу измерений, установленному стандартом EN 60745, и может использоваться для сравнения разных моделей электроинструмента одного класса. Параметры вибрационной характеристики можно также использовать для предварительной оценки вибрационной экспозиции.

Заявленная вибрационная характеристика представительна для основных рабочих заданий электроинструмента. Вибрационная характеристика может измениться, если электроинструмент будет использоваться для других целей, либо с другими рабочими принадлежностями, а также в случае недостаточного технического ухода за электроинструментом. Приведенные выше причины могут вызвать увеличение длительности вибрационной экспозиции за период работы.

Для точной оценки вибрационной экспозиции следует учесть время, в течение которого электроинструмент находится в отключенном состоянии, либо во включенном, но не работает. В данном случае значение полной вибрации может быть значительно ниже. Для защиты оператора от вредного воздействия вибрации необходимо применять дополнительные меры безопасности, а именно: обеспечивать технический уход за электроинструментом и рабочими принадлежностями, поддерживать температуру рук на приемлемом уровне, соблюдать режим труда.

Уровень звукового давления:

$$L_{pA} = 84,2 \text{ дБ(А)} \quad K = 3 \text{ дБ(А)}$$

Уровень звуковой мощности: $L_{WA} = 95,2 \text{ дБ(А)}$
 $K = 3 \text{ дБ(А)}$

Виброускорение: $a_h = 11,793 \text{ м/с}^2 \quad K=1,5 \text{ м/с}^2$

ТЕХНИЧЕСКИЕ ПАРАМЕТРЫ

НОМИНАЛЬНЫЕ ДАННЫЕ

Дрель-шуруповерт аккумуляторная	
Параметр	Величина
Напряжение аккумулятора	18 В DC
Тип аккумулятора	Li - Ion
Емкость аккумулятора	1500 мАч
Диапазон частоты вращения на холостом ходу	0-400/0-1100 мин ⁻¹
Диапазон быстрозажимного патрона	1-10 мм
Диапазон регулировки крутящего момента	1 – 20 плюс сверление
Максимальный крутящий момент (мягкий материал)	30 Нм
Максимальный крутящий момент (твёрдый материал)	48 Нм
Класс защиты	III
Масса	1,51 кг
Год выпуска	2017

Зарядное устройство	
Параметр	Величина
Напряжение питания	230 В AC
Частота тока питания	50 Гц
Напряжение заряда	21 В DC
Максимальный ток заряда	1500 мА
Время заряда	1 ч
Класс защиты	II
Масса	0,37 кг
Год выпуска	2017

ЗАЩИТА ОКРУЖАЮЩЕЙ СРЕДЫ



Электроприборы не следует выбрасывать вместе с домашними отходами. Их следует передать в специальный пункт утилизации. Информацию на тему утилизации может предоставить продавец изделия или местные власти. Электронное и электрическое оборудование, отработавшее свой срок эксплуатации, содержит опасные для окружающей среды вещества. Неутилизированное оборудование представляет потенциальную угрозу для окружающей среды и здоровья людей.



Li-Ion

Аккумуляторы / батареи не следует выбрасывать вместе с домашними отходами, а также запрещается бросать в огонь или в воду. Поврежденные или отработанные аккумуляторы следует утилизировать в соответствии с действующей директивой, касающейся утилизации аккумуляторов и батарей.

* Оставляем за собой право вводить изменения.

Компания „Grupa Torhex Spółka z ograniczoną odpowiedzialnością” Spółka komandytowa, расположенная в Варшаве по адресу: ul. Pograniczna 2/4 (далее „Grupa Torhex”) сообщает, что все авторские права на содержание настоящей инструкции (далее „Инструкция”), в т.ч. текст, фотографии, схемы, рисунки и чертежи, а также компоновка, принадлежат исключительно компании Grupa Torhex и защищены законом от 4 февраля 1994 года об авторском праве и смежных правах (Вестник законодательных актов РП № 90 поз. 631 с послед. изм). Копирование, воспроизведение, публикация, изменение элементов инструкции без письменного согласия компании Grupa Torhex строго запрещено и может повлечь за собой гражданскую и уголовную ответственность.

ИНФОРМАЦИЯ О ДАТЕ ИЗГОТОВЛЕНИЯ

**УКАЗАНА В СЕРИЙНОМ НОМЕРЕ,
КОТОРЫЙ НАХОДИТСЯ НА ИЗДЕЛИИ**

Порядок расшифровки информации следующий:

2XXXYYG*****

где

2XXX – год изготовления,

YY – месяц изготовления

G- код торговой марки (первая буква)

********* - порядковый номер изделия

Изготовлено в КНР для GRUPA TOPEX Sp. z o.o. Sp. k., ul. Pograniczna 2/4, 02-285 Warszawa, Польша



ПЕРЕКЛАД ІНСТРУКЦІЇ З ПОЛЬСЬКОГО ОРИГІНАЛУ

ДРИЛЬ-ШРУБОВЕРТ АКУМУЛЯТОРНИЙ 58G224

УВАГА! ПЕРШ НІЖ ПРИСТУПАТИ ДО ЕКСПЛУАТАЦІЇ УСТАТКУВАННЯ СЛІД УВАЖНО ОЗНАЙОМИТИСЯ З ЦІЄЮ ІНСТРУКЦІЄЮ Й ЗБЕРЕГТИ ЇЇ У ДОСТУПНОМУ МІСЦІ.

СПЕЦІАЛЬНІ ПРАВИЛА ТЕХНІКИ БЕЗПЕКИ

ПІД ЧАС КОРИСТУВАННЯ УСТАТКУВАННЯМ

ДОДАТКОВІ ПРАВИЛА ТЕХНІКИ БЕЗПЕКИ ПІД ЧАС КОРИСТУВАННЯ ДРИЛЕМ- ШРУБОВЕРТОМ

- Під час праці дрилем-шрубвертом слід вдягати захисні навушники та окуляри. Тривале нараження на галас може спричинитися до втрати слуху. Металева тирса та інші часточки, що розлітаються, можуть спричинитися до пошкодження зору.
- Електроінструмент рекомендується використовувати з застосуванням поміжного руків'я, що постачається в комплекті. Миттєва втрата контролю над електроінструментом може спричинитися до травмування оператора.
- Під час виконання робіт, протягом яких робочий інструмент здатен натрапити на приховану електропроводку, слід тримати устаткування виключно за ізольовані поверхні руків'я. Контакт із дротом під напругою здатен спричинити проведення струму на металеві частини електроінструмента і, як наслідок, поразку електричним струмом.

ПРАВИЛА ТЕХНІКИ БЕЗПЕКИ ПІД ЧАС ПРАЦІ ДРИЛЕМ-ШРУБОВЕРТОМ

- Допускається використання виключно рекомендованого акумулятора й зарядного адаптеру.
- Акумулятор завжди повинен знаходитися на безпечній відстані від джерел вогню. Не

допускається піддавати його тривалій дії підвищених температур (прямих сонячних променів, тримати поблизу обігрівачів або ж у середовищі, температура якого перевищує 50°C).

- Процес ладування акумулятора повинен проходити під контролем користувача.
- Не рекомендується ладувати акумулятор за температури нижче 0°C.
- Зарядний адаптер, що постачається у комплекті з дрилем-шрубвертом, призначений для використання виключно з цим електроприладом. Не допускається використовувати адаптер до іншої мети.
- Не допускається вставляти сторонні металеві предмети до зарядного адаптера.
- Не допускається змінювати напрямок обертання (реверс) шпинделя під час обертання останнього. Недотримання до цієї настанови здатне призвести до пошкодження електроінструменту.
- Корпус електроінструменту допускається чистити за допомогою сухої, м'якої ганчірки. Не допускається чистити електроінструмент за допомогою засобу до чищення чи спирту.
- Перш ніж заходитися чистити зарядний адаптер, його слід від'єднати від електромережі.
- В разі потреби ладування кількох акумуляторів, належить зробити 30-хвилинну перерву між ладуваннями.

ПРАВИЛА ТЕХНІКИ БЕЗПЕКИ ПІД ЧАС ЕКСПЛУАТАЦІЇ ЗАРЯДНОГО АДАПТЕРА

- Це обладнання не призначене до вжитку особами (в тому дітьми) з обмеженими чутливістю, фізичними та психічними можливостями, або особами з браком досвіду чи обізнаності з обладнанням, окрім випадків, коли воно використовується під стислим наглядом або згідно з інструкцією з експлуатації на обладнання, наданою особою, що відповідає за безпеку осіб-користувачів.
- Особливу увагу слід звернути на те, щоб обмежити доступ дітей до обладнання.
- Щоразу перед використанням слід перевірити технічний стан зарядного адаптера, шнуру і виделки. У випадку виявлення пошкоджень

слід відмовитися від використання такого адаптера.

- Зберігати цю інструкцію слід у доступному місці. У ній містяться важливі інструкції щодо правил техніки безпеки під час експлуатації зарядного адаптера.
- Перш ніж приступити до експлуатації зарядного адаптера, слід уважно ознайомитися з настановами, що його стосуються й містяться у цій інструкції, а також указані на зарядному адаптері та власне електроінструменті, що для нього призначений акумулятор.
- З метою скорочення ризику травматизму адаптер слід використовувати до ладування виключно акумуляторів літійонного типу. В разі застосування акумулятора іншого типу існує ризик його вибуху, що здатне спричинитися до травми чи матеріальних збитків.
- Не допускається піддавати адаптер дії води чи вологи.
- Використання будь-яких нештатних приналежностей у комплекті з зарядним адаптером загрожує ризиком виникнення пожежі, травматизму чи поразкою електричним струмом.
- Слід не допускати наступання на мережевий шнур, не допускати його розташування у проході, а також забезпечувати його від інших ризиків (напр., надто сильного натягування).
- Не рекомендується застосовувати подовжувач, якщо не існує абсолютної у тому необхідності. В разі застосування подовжувача невідповідного типу існує ризик загоряння або поразки електричним струмом. В разі необхідності застосування переноски слід переконатися, що:
 - розеткові гнізда подовжувача пасують до виделки адаптера;
 - подовжувач знаходиться у технічно справному стані.
- Не допускається користуватися зарядним адаптером із пошкодженим шнуром чи виделкою. Пошкодження повинно бути усунуто кваліфікованим електриком.
- Не допускається використовувати зарядний адаптер, якщо його було сильно вдарено, який впав чи постраждав внаслідок іншого випадку.

Його перевірку чи ремонт допускається проводити в авторизованому сервісному центрі.

- Не допускається заходитися самостійно розкласти зарядний адаптер. Будь-який ремонт повинен проводитися в авторизованому сервісному центрі. У разі некваліфікованого складання-розкладання зарядного адаптера існує ризик поразки електричним струмом або виникнення пожежі.
- Перш ніж проводити регламентні роботи чи ремонтувати адаптер, його слід від'єднати від мережі живлення.
- У випадку пошкодження або неправильної експлуатації акумулятора з останнього можуть виділятися газу. Провітріть приміщення; у випадку поганого самопочуття зверніться до лікаря.
- Зарядний адаптер слід утримувати в чистоті. Забруднення може спричинитися до поразки електричним струмом.
- Не допускається користуватися зарядним адаптером, що встановлений на легкозаймистій поверхні (напр., папері, тканині) або знаходиться поблизу легкозаймистих речовин. З огляду на зростання температури зарядного адаптеру під час процесу ладування існує загроза виникнення пожежі.

Зарядний адаптер, що не експлуатується, слід від'єднати від електромережі.

УВАГА! Устаткування призначене для експлуатації у приміщеннях і не призначене для праці назовні.

Незважаючи на застосування безпечної конструкції, заходи безпеки й додаткові засоби особистої безпеки, завжди існує залишковий ризик травматизму під час праці.

Існує імовірність витікання електроліту з літійонного акумулятора, його загоряння або вибуху у випадку нагрівання до високих температур або закорочування. Не допускається зберігати акумулятор в автомобілі у сонячні та спекотні дні. Забороняється намагатися розкрити акумулятор. Літійонні акумулятори містять у своїй конструкції електронні запобіжники, які в разі пошкодження можуть спричинитися до загоряння або вибуху акумулятора.

Умовні позначки



1



2



3



4



5

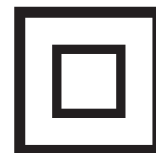

6

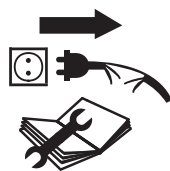

7



8



9

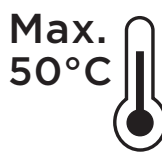

10

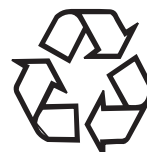

11

- 1,2. Прочитайте інструкцію, дотримуйтесь правил техніки безпеки, що містяться в ній!
3. Працюйте у захисних окулярах і навушниках
4. Зберігати у недоступному для дітей місці!
5. Боїться дощу!
6. Клас ізоляції устаткування II
7. Від'єднати мережевий шнур, перш ніж заходитися обслуговувати чи ремонтувати.
8. Для використання всередині приміщень. Боїться води та вологи.
9. Не допускається кидати акумулятор у вогонь.
10. Максимально допустима температура елементів акумулятора
11. Підлягає вторпереробці

БУДОВА І ПРИЗНАЧЕННЯ

Дріль-шрубоверт являє собою ручний електроінструмент, що живиться від акумулятора. Повід електроінструменту

становить комутаторний електромотор постійного струму з постійними магнітами і планетарною передачею. Дриль-шрुбоверт призначений до вкручування-викручування шрубів і гвинтів у деревині, металі, пластмасі й кераміці, а також до свердлення отворів в вищезазначених матеріалах. Електроінструмент із живленням від акумулятора, бездротовий, насамперед використовується під час праць, що пов'язані з обладнанням, оформленням та ремонтом інтер'єрів, приміщень тощо.



Не допускається використовувати електроінструмент не за призначенням.

ОПИС МАЛЮНКІВ

Перелік елементів зовнішнього вигляду електроінструменту, що зазначений нижче, стосується малюнків до цієї інструкції.

1. Швидкорознімний патрон
2. Кільце швидкорознімного патрону
3. Кільце регулювання моменту обертання
4. Перемикач швидкостей
5. Перемикач реверсу
6. Тримач
7. Акумулятор
8. Кнопка фіксування акумулятора
9. Кнопка ввімкнення
10. Освітлення
11. Світлодіоди LED
12. Зарядний адаптер
13. Кнопка індикатора зарядування акумулятора
14. Індикація стану зарядування акумулятора (світлодіоди LED).

* Існує можливість відмінності між фактичним зовнішнім виглядом електроінструменту та таким, що зображений на малюнку

ОПИС ГРАФІЧНИХ СИМВОЛІВ



УВАГА!



ЗАСТЕРЕЖЕННЯ



МОНТАЖ/НАЛАШТУВАННЯ



ІНФОРМАЦІЯ

ПРИНАЛЕЖНОСТІ Й АКСЕСУАРИ

1. Акумулятор - 1 шт.
2. Зарядний адаптер - 1 шт.
3. Наконечники до вкручування - 1 шт.
4. Кейс до переносування і зберігання - 1 шт.

ПІДГОТОВКА ДО РОБОТИ

ВСТАНОВЛЕННЯ/ВИЙМАННЯ АКУМУЛЯТОРА

- Встановіть перемикач реверсу (5) в середнє положення.
- Натисніть кнопку блокування акумулятора (8) й витягніть акумулятор (7) (мал. А).
- Вставте зарядований акумулятор (7) до тримача до клацання фіксатора (8).

ЛАДУВАННЯ АКУМУЛЯТОРА

Дриль-шрубоверт поставляється з акумулятором, що є частково наладованим. Акумулятор допускається ладувати за температури оточуючого середовища 4-40°C. Акумулятор, що є новим або таким, що довгий час не експлуатувався, досягає максимальної ємності після прибіл. 3-5 циклів ладуння-розладуння.



- Вийміть акумулятор (7) із дреля-шрубоверта (мал. А).
 - Вставте виделку зарядного адаптеру до розетки електромережі (230 В зм.ст.).
 - Вкладіть акумулятор (7) у гніздо зарядного адаптеру (12) (мал. В). Упевніться, що акумулятор щільно вставлений, до опору.
- Зарядний пристрій обладнаний світлодіодами (11), які сигналізують його стан (див. опис нижче).



- **Світіння зеленого світлодіоду, коли акумулятор не вставлений до зарядного пристрою**, - сигналізує про підключення напруги.
- **Безперервне світіння червоного діоду, коли акумулятор вставлений до зарядного пристрою**, - сигналізує про те, що триває процес ладуння акумулятора.
- **Безперервне світіння зеленого діоду, коли акумулятор вставлений до зарядного пристрою**, - сигналізує про те, що процес ладуння акумулятора завершений.



Якщо вставлений до зарядного пристрою акумулятор є надто гарячим або розігріється

під час ладування до зависокої температури (вище 45°C), процес ладування перерветься (світіння зеленого світлодіоду). У такому випадку слід витягти акумулятор із гнізда зарядного пристрою, зачекати прибіл. 30 хвилин і знову вставити його до зарядного адаптера. Така можливість підвищення температури в акумуляторі є малоїмовірною й може ніколи не мати місця.



У процесі ладування акумулятори сильно нагріваються. Не допускається заходитися працювати негайно після наладування акумулятора: слід зачекати до його вистигання до кімнатної температури. Це дозволить захистити його від пошкодження.

ІНДИКАЦІЯ СТАНУ ЛАДУНКУ АКУМУЛЯТОРА



Дриль-шрубоверт посідає засіб індикації стану ладунку акумулятора (діодний). Щоб перевірити стан наладування акумулятора, натисніть кнопку сигналізації про стан наладованості акумулятора (13) (мал. С). Якщо світяться всі діоди (14), це сигналізує про те, що акумулятор наладовано майже повністю. Загоряння червоного та жовтого діодів свідчить, що акумулятор частково розряджений. Якщо світиться тільки червоний діод, акумулятор розладовано повністю, і він потребує наладування.



ГАЛЬМО ШПИНДЕЛЯ



Дриль-шрубоверт посідає електронні гальма, що зупиняють шпindelь негайно після звільнення кнопки ввімкнення (9). Гальма гарантують точність укручування-викручування, запобігаючи яловому прокручуванню шпінделя після вимкнення.

ПОРЯДОК РОБОТИ/РОБОЧИ

НАЛАШТУВАННЯ

ВМИКАННЯ І ВИМИКАННЯ



Ввімкнення: натисніть кнопку ввімкнення (9).

Вимкнення: відпустіть кнопку ввімкнення (9).



Щоразу під час натиснення на кнопку ввімкнення (9) починає світитися світлодіод (LED) (10), що додатково освітлює місце праці.



РЕГУЛЮВАННЯ ШВИДКОСТІ ОБЕРТАННЯ



Існує можливість регулювання швидкості укручування та свердлення безпосередньо під час праці шляхом збільшення або зменшення тиску на кнопку ввімкнення (9).



Завдяки регульованій швидкості допускається розпочинати свердлення отворів у гіпсі або кахлі зі зниженою швидкістю, що запобігає зісковзуванню свердла чи насадки, натомість під час вкручування-викручування шрубів це допомагає зберігати контроль за процесом.

МУФТА ПРОТИПЕРЕВАНТАЖУВАЛЬНА

Шляхом встановлення кільця (3) регулювання моменту обертання у вибраному положенні допускається тривале встановлення муфти на окреслене значення моменту обертання. Після досягнення значення встановленого моменту обертання настає автоматичне роз'єднання протиперевантажувальної муфти. Ця функція дозволяє запобігти заглибокому вкручуванню гвинтів і пошкодженню дреля шрубоверта.

РЕГУЛЮВАННЯ МОМЕНТУ ОБЕРТАННЯ

- Момент обертання слід встановлювати відповідно до матеріалу та до типорозмірів гвинтів і шрубів.
- Більше число, на яке встановлено регулятор, відповідає більшому моменту обертання (мал. D).
- Встановіть кільце регулятора (3) моменту обертання на рекомендовану величину моменту.
- Рекомендується починати роботу з меншим моментом обертання.
- Збільшувати величину моменту слід поступово, поки не буде досягнуто бажаного результату.
- Для викручування шрубів слід встановлювати більшу величину моменту.
- Для свердлення слід обрати налаштування, що позначене символом свердла. За цього налаштування досягається найбільше значення моменту обертання.
- Хист оптимального налаштування моменту обертання набувається з досвідом.

Встановлення кільця, що регулює момент обертання, в положення до свердлення спричиняє роз'єднання протиперевантажувальної муфти.

ЗАМІНА РІЗАЛЬНОГО/РОБОЧОГО ІНСТРУМЕНТУ

- Встановіть перемикач реверсу (5) у середнє положення.

- Обертаючи кільце швидкорознімного патрону (2) у напрямку проти годинникової стрілки (див. маркування на кільці), розведіть щічки патрону на бажану відстань і вкладіть хвостовик свердла чи наконечник викрутки (мал. Е).



- Щоб вставити робочий інструмент, поверніть кільце швидкорознімного патрону (2) за годинниковою стрілкою й міцно притягніть.



Демонтаж робочого інструменту відбувається у зворотному порядку.



Під час унерухомлювання свердла чи наконечника у патроні особливу увагу слід приділити його правильному положенню. В разі користування короткими викрутковими жалами й наконечниками рекомендується додатково користуватися магнітним затискачем в якості подовжувача.



НАПРЯМОК ОБЕРТАННЯ ПРАВОРУЧ-ЛІВОРУЧ (РЕВЕРС)



Перемкнути напрямок обертання (реверс) шпинделя допускається за допомогою перемикача (5) (мал. F).

Оберти праворуч: встановіть перемикач реверсу (5) в крайнє ліве положення.

Оберти ліворуч (реверс): встановіть перемикач реверсу (5) в крайнє праве положення.



* Допускається, що в деяких моделях положення перемикача встановлюється в дещо іншому порядку. В кожному разі перемикач позначено вказівними написами чи графічними символами.



В електроінструменті передбачено безпечне положення перемикача напрямку обертів (реверсу) (5) - середнє, - що забезпечує електроінструмент від самочинного пуску.



- Якщо перемикач знаходиться у цьому положенні, дріль-шробоверт неможливо ввімкнути.
- Цю функційність передбачено для безпечної заміни різального інструменту чи викруткових наконечників.
- Перш ніж заходитися працювати, слід упевнитися, що перемикач напрямку обертів (5) перемкнено у потрібне положення.



Не допускається змінювати напрямок обертання (реверс) шпинделя під час обертання останнього.

ПЕРЕМИКАННЯ ШВИДКОСТЕЙ

Перемикач швидкостей (4) (мал. G) уможливилює збільшення діапазону швидкості обертання шпинделя.

Швидкість I: швидкість обертання менше, більша сила моменту.

Швидкість II: швидкість обертання більша, менша сила моменту.

Перемикач швидкості обертання встановлюється у положення, яке відповідає характеру робіт, що виконуються. В разі якщо перемикач не перемикається (опір перемикача), слід трохи крутнути патрон довкола вісі.

Не допускається змінювати швидкості обертання шпинделя під час обертання останнього. Це може спричинитися до поламки електроінструменту.

Тривале свердлення за низької швидкості обертання шпинделя загрожує перегріванням двигуна. Щоб запобігти цьому рекомендується робити періодичні перерви в роботі, або дати електроінструменту попрацювати на яловому ході на максимальних обертах прибіл. 3 хвилини.

ПАТРОН

Дріль-шробоверт має практичний тримач (6), що призначений для підвішування, напр., на монтерському пасі під час висотних робіт.

ЗБЕРІГАННЯ ТА ОБСЛУГОВУВАННЯ

ДОГЛЯД І ЗБЕРІГАННЯ

- Чистити електроінструмент рекомендується безпосередньо після кожного використання.
- Не допускається чищення устаткування за допомогою води чи іншої рідини.
- Устаткування допускається чистити виключно за допомогою сухої ганчірки, пензля або струменем стисненого повітря низького тиску.
- Не допускається використовувати при цьому ані мийні засоби, ані розчинники, оскільки вони здатні пошкодити пластикові елементи електроінструменту.
- Вентиляційні щілини в корпусі двигуна належить утримувати в чистоті, щоб запобігти перегріванню електроінструмента.
- У разі появи надмірного іскрення комутатору устаткування слід передати кваліфікованому

спеціалісту на перевірку стану вугільних щіточок двигуна.

- Устаткування зберігають у сухому місці, недоступному для дітей.

ЗАМІНА ШВИДКОРОЗНІМНОГО ПАТРОНУ



Швидкорознімний патрон накручується на шпindel дріль-шрубоверта й додатково притягується гвинтом.

- Встановіть перемикач реверсу (5) у середнє положення.
- Розведіть щічки швидкорознімного патрону (1) і вигвинтіть кріпильний гвинт (лівий гвинт) (мал. Н).
- Вставте шестигранний ключ до швидкорознімного патрону і стукніть по протилежному кінцю шестигранного ключа.
- Відкрутіть швидкорознімний патрон.
- Встановлення патрону виконується у зворотній послідовності.



В разі будь-яких неполадок слід звертатися до авторизованого сервісного центру виробника.

ТЕХНІЧНІ ХАРАКТЕРИСТИКИ

НОМІНАЛЬНІ ХАРАКТЕРИСТИКИ

Дріль-шрубоверт акумуляторний	
Характеристика	Значення
Напруга акумулятора	8 В пост.ст.
Тип акумулятора	Li-Ion
Ємність акумулятора	1500 мАгод
Діапазон швидкостей обертання на яловому ході	0-400/0-1100хв. ⁻¹
Діапазон быстрозажимного патрона	1-10 мм
Діапазон регулювання крутящего момента	1 – 20 плюс свердлення
Макс.момент обертання (м'яке вкручування)	30 Нм
Макс.момент обертання (жорстке вкручування)	48 Нм
Клас защиты	III
Масса	1,51 кг
Год выпуска	2017

Зарядний адаптер	
Характеристика	Значення
Напруга живлення	230 В зм.стр.
Частота струму	50 Гц
Напруга ладування	21 В пост.ст.
Макс. сила струму ладування	1500 мА
Час ладування	1 год
Клас електроізоляції	II
Маса	0,37 кг
Рік виготовлення	2017

ІНФОРМАЦІЯ ПРО РІВЕНЬ ШУМУ І КОЛИВАНЬ

Інформація щодо галасу та вібрації

Рівні галасу, такі як рівень акустичного тиску L_{pA} та рівень акустичної потужності L_{wA} , а також невизначеність вимірювання K , вказані в інструкції нижче, згідно зі стандартом EN 60745.

Амплітуда коливань або вібрації a_r і невизначеність вимірювання K визначаються згідно зі стандартом EN 60745 і наводяться нижче. Зазначений у цій інструкції рівень вібрації (коливань) виміряний згідно з визначеною стандартом EN 60745 процедурою вимірювання і може бути використаний до порівняльного аналізу електроінструментів. Він також годиться до попереднього аналізу експозиції вібрації.

Вказаний рівень вібрації відповідає основним варіантам експлуатації електроінструменту. Якщо електроінструмент експлуатується з іншою метою або з іншими робочими інструментами, а також, якщо регламентні роботи не будуть адекватними та достатніми, рівень вібрації може відрізнитися. Вищезгадані причини можуть викликати підвищену експозицію вібрації протягом усього періоду експлуатації.

Для ретельного визначення експозиції вібрації слід взяти до уваги періоди, коли електроінструмент вимкнений або коли він ввімкнений, але не використовується у роботі. Таким чином, сумарна експозиція вібрації може виявитися суттєво меншою. Слід впровадити додаткові заходи безпеки з метою захисту користувача від наслідків вібрації, таких як догляд за електроінструментом і робочим

інструментом, забезпечення відповідної температури рук, належна організація праці.

Рівень тиску галасу: $Lp_A = 84,2$ дБ (A) $K = 3$ дБ (A)

Рівень акустичної потужності:

$Lw_A = 95,2$ дБ (A) $K = 3$ дБ (A)

Значення вібрації (прискорення коливань):

$ah = 11,793$ м/с² $K=1,5$ м/с²

ОХОРОНА СЕРЕДОВИЩА/СЕ



Зужиті продукти, що працюють на електричному живленні, не слід викидати разом з побутовими відходами, а утилізувати в спеціальних закладах. Відомості про утилізацію можна отримати в продавця продукції чи в органах місцевої адміністрації. Відпрацьовані електричні та електронні прилади містять речовини, що не є сприятливими для природного середовища. Обладнання, що не передається до переробки, може становити небезпеку для середовища та здоров'я людини.



Li-Ion

Не допускається утилізувати акумулятори/елементи живлення разом із побутовими відходами; не допускається кидати їх у вогонь або воду. Пошкоджені або використані акумулятори слід правильно утилізувати з метою подальшої переробки згідно з діючою директивою щодо утилізації акумуляторів та елементів живлення.

* Виробник залишає за собою право вносити зміни.

«Grupa Torpex Spółka z ograniczoną odpowiedzialnością» Spółka komandytowa, з юридичною адресою в Варшаві, ul. Pograniczna 2/4, (тут і далі згадуване як «Grupa Torpex») сповіщає, що всі авторські права на зміст даної інструкції (тут і далі називаної «Інструкція»), в тому на її текст, розміщені світлини, схематичні рисунки, креслення, а також розташування текстових і графічних елементів належать виключно до Grupa Torpex і застережені відповідно до Закону від 4 лютого 1994 року «Про авторське право й споріднені права» (див. орган держдруку Польщі «Dz. U.» 2006 № 90 п. 631 з подальш. зм.). Копіювання, переробка, публікація, переробка в комерційних цілях всієї Інструкції чи окремих її елементів без письмового дозволу Grupa Torpex суворо заборонене. Недотримання до цієї вимоги тягне за собою цивільну та карну відповідальність



AZ EREDETI HASZNÁLATI UTASÍTÁS

FORDÍTÁSA

AKKUMULÁTOROS FÚRÓCSAVARÓZÓ 58G224

FIGYELEM: A GÉP ÜZEMBE HELYEZÉSE ELŐTT FIGYELMESEN OLVASSA EL EZT A HASZNÁLATI UTASÍTÁST, ÉS ŐRIZZE MEG KÉSŐBBI FELHASZNÁLÁS CÉLJÁRA.

RÉSZLETES BIZTONSÁGI ELŐÍRÁSOK

AZ AKKUMULÁTOROS FÚRÓ-CSAVARÓZÓ HASZNÁLATÁNAK ALAPVETŐ BIZTONSÁGI RENDSZABÁLYAI

- **A fúrócsavarozó használata alatt használjon hallásvédő eszközt és védőszemüveget. A túlzott zajártalom hallásromlást, süketiséget okozhat. A fémforgácsok és egyéb röppenő részecskék tartós szemkárosodást okozhatnak.**
- **A szerszámot használja a vele szállított pótfogantyúkkal. A szerszám fölötti uralom elvesztése kezelőjének személyi sérülését okozhatja.**
- **Olyan munkák végzése során, amikor a betétszerszám rejtett elektromos vezetékekbe ütközhet, a szerszámot kizárólag szigetelt markolatánál fogva szabad tartani. Az érintkezés az elektromos hálózati vezetékkel feszültség alá helyezné a szerszám fém alkatrészeit, ez pedig áramütéses balesetet okozhat.**

A FÚRÓ-CSAVARÓZÓ HASZNÁLATÁNAK TOVÁBBI BIZTONSÁGI SZABÁLYAI

- Csak az ajánlott akkumulátort és akkumulátortöltőt használja.
- Az akkumulátor közelében tilos nyílt láng, parázs vagy szikra használata. Ne tegye ki hosszabb időn keresztül magas hőmérséklet hatásának (tűző napon, fűtőtetek közelében, bárhol, ahol a környezeti hőmérséklet meghaladja az 50°C-ot).
- Az akkumulátor töltését a felhasználó felügyelete alatt kell végezni.
- Lehetőleg ne töltse az akkumulátort 0°C alatti környezeti hőmérséklet mellett.
- A fúró-csavarozóval szállított akkumulátortöltő kizárólag ennek a terméknek a töltésére rendeltetett. Más célra történő használata tilos.

- Tilos fémtárgyakat helyezni az akkumulátortöltőbe
- Tilos a szerszám orsójának forgásirányát megváltoztatni működés közben. Az ilyen lépés károsíthatja a fúrócsavarozót.
- A fúró-csavarozó tisztítására használjon puha, száraz törlőkendőt. Ne használjon erre mosószereket, alkoholokat.
- Az akkumulátortöltő tisztításának megkezdése előtt hálózati csatlakozóját húzza ki az aljzatból.
- Ha egymás után több akkumulátort is tölteni kíván, akkor az egyes akkumulátorok töltése között tartson legalább 30 perces szünetet.

AZ AKKUMULÁTORTÖLTŐT ÉRINTŐ KÜLÖNLEGES BIZTONSÁGI ELŐÍRÁSOK

- E berendezés nem szolgál korlátozott fizikai, érzéki vagy szellemi képességű személyek (pl. gyermekek), illetve a készüléket és használatát nem ismerő személyek által történő használatra, kivéve azt a helyzetet, amikor erre a biztonságukért felelős személy felügyelete mellett, illetve a berendezés e személy által átadott használati utasítását betartva kerül sor.
- Oda kell arra figyelni, hogy gyermekek ne játszanak a szerszámmal.
- Használat előtt minden esetben ellenőrizni kell az akkumulátortöltő, a csatlakozódugó és a csatlakozókábel állapotát. Károsodása esetén az akkumulátortöltőt nem szabad használni.
- Őrizze meg ezt a használati utasítást. Fontos biztonsági rendszabályokat és használati tanácsokat tartalmaz.
- Az akkumulátortöltő használatbavétele előtt olvassa el teljes egészében ennek a Használati Utasításnak az akkumulátortöltőre vonatkozó részeit, valamint az akkumulátortöltőn és a töltendő akkumulátoregységen található tájékoztatást, jelzéseket.
- Az esetleges testi sérülések veszélyének csökkentése érdekében a töltőt kizárólag Li-Ion akkumulátorok töltésére használja. Más típusú akkumulátor esetleg fel is robbanhat, testi sérüléseket illetve anyagi károkat okozva.
- Az akkumulátortöltőt ne tegye ki víz, nedvesség hatásának.
- Nem az akkumulátortöltő gyártója által forgalmazott vagy ajánlott beköthető elemek használata tűz, testi sérülés illetve áramütés kockázatával jár.
- Győződjön meg arról, hogy a hálózati vezeték nincs-e kitéve rálépés veszélyének, nincs-e útban, vagy nincs-e kitéve más veszélynek (pl. erős megrántásnak).
- Ha nem feltétlenül szükséges, ne használjon hosszabbítót. Nem megfelelő hosszabbító használata tűz és áramütés veszélyével jár. Ha mindenképpen szükségesé válik hosszabbító használata, győződjön meg arról, hogy:
 - a hosszabbító foglalatjai illeszkednek-e az akkumulátor hálózati vezetékének csatlakozójához,
 - a hosszabbító megfelelő műszaki állapotban van-e.
- Tilos az akkumulátortöltő használata sérült hálózati vezetékkel vagy csatlakozóval. A sérült vezetéket, csatlakozót csak megfelelően kiképzett személy javíthatja.
- Tilos az olyan akkumulátortöltő használata, amely erős ütésnek lett kitéve, leesett, vagy más módon károsodott. Ellenőrzését, esetleges javítását bízza felhatalmazott szervizműhelyre.
- Tilos az akkumulátortöltő szétszedésével próbálkozni. Bármilyen javítás válik szükségessé, bízza azt felhatalmazott szervizműhelyre. Az akkumulátortöltő szakszerűtlen javítása áramütés illetve tűz kiváltó oka lehet.
- Bármilyen karbantartási, tisztítási művelet megkezdése előtt az akkumulátortöltő hálózati csatlakozóját húzza ki az aljzatból.
- Az akkumulátor sérülése, helytelen használata esetén gázok szabadulhatnak fel. Ilyen esetben a helységet ki kell szellőztetni, bántalmak fellépése esetén ki kell kérni orvos tanácsát.
- Az akkumulátortöltőt tartsa tisztán. Elszennyeződése áramütéses balesetet okozhat.
- Ne üzemeltesse az akkumulátortöltőt gyúlékony (pl. papír, szövet) felületre helyezve, sem gyúlékony anyagok közelében. Az akkumulátortöltő töltés közbeni felmelegedése miatt fennáll a tűzveszély.

A használaton kívüli akkumulátortöltőt áramtalanítsa az elektromos csatlakozó kihúzásával.

FIGYELEM! A berendezés beltéri alkalmazására szolgál.

Az önmagában is biztonságos szerkezeti felépítés, a biztonsági megoldások és a kiegészítő védőfelszerelések alkalmazása mellett is mindig fennmarad a munkavégzés közben bekövetkező balesetek minimális veszélye.

A Li-Ion akkumulátorokból az elektrolit kifolyhat, az akkumulátor meggyulladhat vagy fel is robbanhat, ha hagyja túl magas hőmérsékletre felmelegedni, vagy rövidre zárja. Ne hagyja kocsijában meleg, verőfényes napokon. Tilos az akkumulátort megbontani. A Li-Ion akkumulátorok biztonsági elektronikával vannak felszerelve, amely sérülése akár az akkumulátor meggyulladásához vagy felrobbanásához is vezethet.

Az alkalmazott jelzések magyarázata.

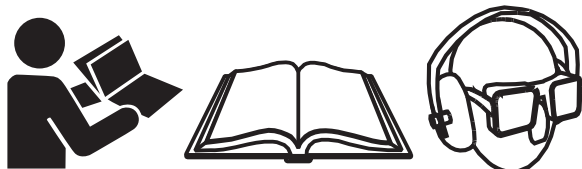

1

2

3



4



5



6

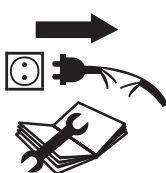

7



8



9

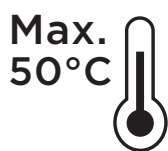

10



11

- 1,2. Olvassa el a használati utasítást, tartsa be a benne található figyelmeztetéseket és biztonsági szabályokat
3. Viseljen védőszemüveget és hallásvédő eszközt.

4. Gyerekek elől elzárandó.
5. Csapadéktól védendő.
6. II. szigetelési oszt. szerszám.
7. Karbantartás, javítás megkezdése előtt húzza ki a hálózati csatlakozódugót az aljzatból.
8. Beltéri használatra, víz és nedvesség ellen védendő.
9. Ne dobja tűzbe.
10. Megengedett maximális akkumulátor hőmérséklet.
11. Újrahasznosítás.

FELÉPÍTÉS, RENDELTETÉS

A fúrócsavarozó akkumulátorral működtetett elektromos kéziszerszám. Az erőforrás kommutátoros egyenáramú elektromotor, állandó mágnesekkel és bolygóműves áttétellel. A fúrócsavarozó rendeltetése csavarok be- és kihajtása fába, fémbe, műanyagba és kerámiába, valamint furatok készítése ugyanezen anyagokban. Az akkumulátoros, vezeték nélküli elektromos szerszámok különösen hasznosak lehetnek a belsőépítészeti, az átalakítási feladatok kivitelezése során, stb.

Tilos az elektromos szerszámot rendeltetésétől eltérő célra alkalmazni.

AZ ÁBRÁK ÁTTEKINTÉSE

Az alábbi számozás a gép elemeinek a jelen használati utasítás ábrái szerinti jelöléseit követi.

1. Gyorsbefogó tokmány
2. Gyorsbefogó tokmány gyűrű
3. Forgatónyomaték-szabályzó gyűrű
4. Sebességváltó kapcsoló
5. Forgásirányváltó kapcsoló
6. Fogantyú
7. Akkumulátor
8. Akkumulátorrögzítő gomb
9. Indítókapcsoló
10. Világítás
11. LED-ek
12. Akkumulátortöltő
13. Az akkumulátor töltöttség ellenőrzés gombja
14. Az akkumulátor töltöttségi állapotának kijelzése (LED-ek)

* Előfordulhatnak különbségek a termék és az ábrák között.

AZ ALKALMAZOTT PIKTOGRAMOK LEÍRÁSA



FIGYELEM



FIGYELMEZTETÉS



ÖSSZESZERELÉS/BEÁLLÍTÁS



FONTOS

TARTOZÉKOK, KIEGÉSZÍTŐ FELSZERELÉSEK

1. Akkumulátor - 1 db
2. Akkumulátortöltő - 1 db
3. Csavarozó bit - 1 db
4. Hordtáska - 1 db

FELKÉSZÍTÉS AZ ÜZEMBEHELYEZÉSRE

AZ AKKUMULÁTOR KIVÉTELE ÉS BEHELYEZÉSE



- Állítsa a (5) forgásirány-váltó kapcsolót középső állásba.
- Nyomja be a (8) akkumulátor-reteszelő gombokat és csúsztassa ki a (7) akkumulátort (A. ábra).
- Csúsztassa be a feltöltött (7) akkumulátort annak markolatban lévő tartójába, míg meg nem hallja a (8) reteszelőgombok kattánását.

AZ AKKUMULÁTOR TÖLTÉSE



A fúrócsavarozó részlegesen feltöltött akkumulátorral kerül leszállításra. Az akkumulátor töltését 4 °C - 40 °C környezeti hőmérsékleten végezze. Az új, illetve a sokáig nem használt akkumulátor a teljes tölthetőséget csak körülbelül 3-5 töltési/lemerülési ciklus után éri el.



- Vegye ki a (7) akkumulátort a fúrócsavarozóból (A. ábra).
- Csatlakoztassa az akkumulátortöltőt a hálózatra (230 V AC).
- Csúsztassa a (7) akkumulátort a (12) töltőbe (B. ábra). Ellenőrizze, hogy az akkumulátor megfelelően fekszik-e helyén (be van-e teljesen csúsztatva).



A töltő az üzem állapotát jelző diódákkal (11) rendelkezik (lásd az alábbi leírást).

- **Világító zöld dióda, amikor nincs akkumulátor az akkutöltőben** - jelzi a feszültség csatlakoztatását.

- **Világító piros dióda, amikor az akkumulátor az akkutöltőben van** - jelzi az akkumulátor töltési folyamatát.
- **Világító zöld dióda, amikor az akkumulátor az akkutöltőben van** - jelzi az akkumulátor töltési folyamatának befejezését.



Amennyiben az akkutöltőbe helyezett akkumulátor túl forró, vagy a töltés alatt az akkumulátor túl magas (45°C feletti) hőmérsékletet ér el, a töltési folyamat megszakításra kerül (a zöld dióda világít). Ebben az esetben vegye ki az akkumulátort az akkutöltőből, várjon 30 percet és tegye vissza az akkutöltőbe. A leírt akkumulátor hőmérséklet megnövekedési opció valószínűsége kicsi és lehetséges, hogy soha nem következik be.



A töltés során az akkumulátor erősen felmelegedik. Ne vegye használatba őket azonnal a töltés után - várja meg, amíg lehűlnek szobahőmérsékletre. Így elkerülheti az akkumulátor esetleges károsodását.

AZ AKKUMULÁTOR TÖLTÖTTSEGI ÁLLAPOTÁNAK KIJELZÉSE



A fúrócsavarozó rendelkezik akkumulátor töltöttség kijelzővel (LED-ek). Az akkumulátor töltöttségi állapotának ellenőrzéséhez nyomja be az akkumulátor töltöttség ellenőrzés (13) gombját (C. ábra). Mindegyik (14) dióda kigyulladásra az akkumulátor töltöttségének magas szintjére utal. Ha a piros és a sárga dióda világít, az az akkumulátor részleges lemerülését jelzi. Ha csak a piros dióda világít, az azt jelenti, hogy az akkumulátor lemerült, újra kell tölteni.

ORSÓFÉK



A fúrócsavarozó elektronikus fékkel van felszerelve, amely a (9) indítókapcsoló elengedése után azonnal megállítja a meghajtótengelyt (orsót). A fék az orsó kikapcsolás utáni szabad továbbforgásának megakadályozásával segíti a be- és kicsavarásnál a pontos munkavégzést.

MUNKAVÉGZÉS / BEÁLLÍTÁSOK

BE- ÉS KIKAPCSOLÁS



Bekapcsolás - nyomja be a (9) indítókapcsolót.

Kikapcsolás - engedje fel a (9) indítókapcsolót.



A (9) kapcsológomb mindenkorai benyomásával kigyullad a munkaterületet megvilágító (10) LED.

A FORDULATSZÁM BEÁLLÍTÁSA

 A csavarozás vagy a fúrás fordulatszámát munka közben a (9) indítókapcsolóra gyakorolt nyomás növelésével vagy csökkentésével lehet szabályozni. A fordulatszám-szabályzás lehetővé teszi a lágyindítást, ami gipszben vagy csempében való fúrásnál megakadályozza a fúrószerű elcsúszását, be- és kicsavarozásnál pedig segít a jobb, pontosabb munkavégzésben.

NYOMÁSHATÁROLÓ TENGELYKAPCSOLÓ

 A forgónyomaték-állító (3) gyűrű helyzetének megválasztásával tartósan beállíthatja a tengelykapcsolót a meghatározott forgatónyomaték értékre. A beállított forgatónyomaték-érték elérésekor a nyomáshatároló tengelykapcsoló azonnal szétkapcsol. Így megakadályozható a csavar túlajtása és a fúrócsavarozó esetleges károsodása.

A FORGÓNYOMATÉK BEÁLLÍTÁSA

-  • A különféle csavarokhoz ill. anyagokhoz más és más nyomaték-értéket kell alkalmazni.
- A forgatónyomaték értéke annál nagyobb, minél nagyobbazadott helyzetnek megfelelő számjelzés (D. ábra).
- Állítsa a (3) forgónyomaték-állító gyűrűt a forgatónyomaték meghatározott értékére.
- Kezdjen mindig alacsonyabb nyomaték-értékkel.
- Emelje a forgatónyomatékot fokozatosan addig, amíg kielégítő nem lesz az eredmény.
- A csavarok kihajtásához nagyobb értéket kell választani.
- Fúráshoz állítsa a fúró jeléhez a gyűrűt. Ebben a helyzetben érhető el a legnagyobb forgatónyomaték érték.
- A megfelelő forgatónyomaték-érték megválasztásának képessége a gyakorlat megszerzésével alakul ki.

 A forgatónyomaték-szabályzó gyűrű „fúró” helyzetbe állítása kiiktatja a nyomáshatároló tengelykapcsoló működését.

A MUNKASZERSZÁMOK BEFOGATÁSA

-  • Állítsa a (5) forgásirány-váltó kapcsolót középső állásba.
- A gyorstokmány (2) gyűrűjének az óramutató járásával ellentétes irányú forgatásával (ld. a gyűrűn található jelzést) elérhető a pófák nyitása, hogy behelyezhető

legyen a fúrószerű vagy csavarozóbetét (E. ábra).

- A szerszám befogásához a gyorstokmány (2) gyűrűjét forgassa az óramutató járásával megegyező irányba, és erősen húzza meg.

 A szerszámszárak kivétele a befogatás műveleteinek fordított sorrendben történő végrehajtásával történik.

 A fúrószerű vagy csavarozóbetét befogatásánál fordítson figyelmet annak megfelelő helyzetére a gyorstokmányban. Rövid csavarozóbetétek, bitek használata esetén használja a mágneses befogót, mint hosszabbítót.

FORGÁSIRÁNY JOBBRA – BALRA

Az (5) forgásirány-váltó kapcsolóval megválasztható az orsó forgásiránya (F. ábra).

Forgásirány jobbra - állítsa a (5) kapcsolót baloldali végállásba.

Forgásirány balra - állítsa a (5) kapcsolót jobboldali végállásba.

* A kapcsoló adott forgásirányhoz tartozó állása egyes esetekben eltérhet a fentiekben leírtaktól. Elsősorban a kapcsolón vagy a szerszám házában található jelzéseket vegye figyelembe.

 A (5) forgásirány-váltó kapcsoló biztonsági állása a középső állás, ebben a helyzetben kizárja a szerszám véletlen elindítását.

- Ebben az állásban a fúrócsavarozót nem lehet elindítani.
- Helyezze ebbe az állásba a kapcsolót, ha cserélni kívánja a befogott fúrószerűt vagy szerszámot.
- Bekapcsolás előtt ellenőrizze, hogy a (5) irányváltó kapcsoló a megfelelő állásban van-e.

Tilos a forgásirányt olyankor megváltoztatni, amikor a fúrócsavarozó tengelye még forog.

SEBESSÉGVÁLTÁS

A (4) sebességváltó kapcsoló (G. ábra) lehetővé teszi az elérhető fordulatszám-tartomány növelését.

I. fokozat: alacsonyabb fordulatszám-tartomány, magas forgatónyomaték.

II. fokozat: magasabb fordulatszám-tartomány, alacsonyabb forgatónyomaték.

A végzendő munkának megfelelően állítsa a sebességváltó kapcsolót a megkívánt állásba. Ha a kapcsolót nem tudja elmozdítani, forgassa el kis mértékben az orsót.



Tilos a sebességváltó kapcsoló átállítása működő fúrócsavarozón. Ez az elektromos kéziszerszám károsodását vonhatja maga után.



Bármiféle felmerülő meghibásodás javítását bízza a gyári márkaszervizre.



A hosszú ideig tartó, kis fordulatszámon végzett fúrás a motor túlmelegedéséhez vezethet. Tartson rendszeres szünetet a munkában, vagy engedje, hogy a szerszám terhelés nélkül a maximális fordulatszámon működjön mintegy 3 percig.

FOGANTYÚ



A fúrócsavarozó fel van szerelve egy praktikus (6) fogantyúval, amely pl. a szerelőövre akasztásra szolgál, pl. magaslati munkák közben.

KEZELÉS, KARBANTARTÁS

KARBANTARTÁS, TÁROLÁS



- Minden esetben ajánlott a használat befejeztével azonnal megtisztítani a szerszámot.
- A tisztításhoz tilos vizet vagy más folyadékot használni.
- A berendezést tisztítsa száraz törlőkendővel vagy fúvassa le alacsony nyomású sűrített levegővel.
- Ne használjon semmilyen tisztítószeret vagy oldószert, mert károsíthatják a műanyagból készült elemeket.
- Rendszeresen tisztítsa ki a motorház szellőzőnyílásait, hogy megelőzze ezzel a motor esetleges túlmelegedését.
- Ha a motor kommutátoránál túlzott szikraképződést tapasztal, ellenőriztesse szakemberrel a motor szénkeféinek állapotát.
- A csavarbehajtót tárolja száraz, gyermekektől elzárt helyen.

A GYORSTOKMÁNY CSERÉJE



A gyorstokmány a fúrócsavarozó meghajtó tengelyére (orsójára) menettel csatlakozik, kiegészítésként még csavarral is rögzítve van.

- Állítsa a (5) forgásirány-váltó kapcsolót középső állásba.
- Nyissa meg az (1) gyorstokmány pofáit és csavarja ki a rögzítőcsavart (balmenet!) (H. ábra).
- Szorítsa be az imbuszkulcsot a gyorstokmányba, és finoman üsse meg a kulcs másik végét.
- Csavarja le a gyorstokmányt.
- A gyorstokmány felszerelése a leszereléssel ellentétes sorrendben történik.

MŰSZAKI JELLEMZŐK

MŰSZAKI ADATOK

Akkumulátoros fúrócsavarozó	
Jellemző	Érték
Akkumulátorfeszültség	18 V DC
Akkumulátor típus	Li - Ion
Az akkumulátor kapacitása	1500 mAh
Üresjárat fordulatszám-tartomány	0-400/0-1100 min ⁻¹
A gyorstokmány befogási mérettartománya	1-10 mm
A forgatónyomaték-szabályozási tartomány	1 – 20 + fúrás
Maximális forgatónyomaték (puha csavarozás)	30 Nm
Maximális forgatónyomaték (kemény csavarozás)	48 Nm
Érintésvédelmi besorolási osztály	III
Tömeg	1,51 kg
Gyártási év	2017

Akkumulátortöltő	
Jellemző	Érték
Hálózati feszültség	230 V AC
Hálózati frekvencia	50 Hz
Töltőfeszültség	21 V DC
Max. töltőáram	1500 mA
Töltési idő	1h
Érintésvédelmi besorolási osztály	II
Tömeg	0,37 kg
Gyártási év	2017

ZAJ- ÉS REZGÉSVÉDELMI ADATOK



Tájékoztatás a zajról és a rezgésekről

A zaj kibocsátás szintjei, így a kibocsátott hangnyomásszint (L_{pA}) és a hangteljesítményszint (L_{wA}), valamint a mérési bizonytalanság (K) értékei a használati utasítás alábbi részében kerültek megadásra az EN 60745 szabványnak megfelelően.

A rezgésgyorsulás (a_n), valamint a vonatkozó mérési bizonytalanság (K) alább megadott értékei az EN 60745 szabvány alapján kerültek meghatározásra.

A jelen használati utasításban megadott rezgésgyorsulás szintje az EN 60745 szabványban meghatározott mérési eljárás szerint került meghatározásra, és felhasználható az elektromos kéziszerszámok összehasonlítására. Felhasználható a rezgésgyorsulási expozíció előzetes értékelésére is.

A megadott rezgésgyorsulási szint az elektromos kéziszerszám alapvető alkalmazásaira reprezentatív. Ha az elektromos kéziszerszám más módon, vagy más betétszerszámokkal kerül alkalmazásra, valamint akkor is, ha nincs megfelelően karbantartva, a rezgésgyorsulás szintje változhat. A fentebb felsorolt okok előidézhetik a rezgésgyorsulási expozíció növekedését a teljes üzemidő alatt.

Ahhoz, hogy pontosan meghatározható legyen a rezgésgyorsulási expozíció, figyelembe kell venni azokat az időszakokat is, amikor az elektromos kéziszerszám ki van kapcsolva, vagy be van kapcsolva, de nincs használatban. Ily módon teljes rezgésgyorsulási expozíció jelentősen alacsonyabbnak bizonyulhat. További biztonsági intézkedéseket kell foganatosítani a felhasználó rezgések elleni védelmére, mégpedig: karban kell tartani az elektromos kéziszerszámokat és a betétszerszámokat, biztosítani kell a kezek megfelelő hőmérsékletét, valamint a megfelelő munkaszervezést.

Hangnyomás-szint: $L_{pA} = 84,2 \text{ dB(A)}$ $K = 3 \text{ dB(A)}$

Hangteljesítmény-szint: $L_{wA} = 95,2 \text{ dB(A)}$
 $K = 3 \text{ dB(A)}$

Rezgésgyorsulás: $a_n = 11,793 \text{ m/s}^2$ $K=1,5 \text{ m/s}^2$

KÖRNYEZETVÉDELLEM / CE



Az elektromos üzemű termékeket ne dobja ki a házi szeméttel, hanem azt adja le hulladékkezelésre, hulladékgyűjtésre szakosodott helyen. A hulladékkezeléssel kapcsolatos kérdéseire választ kaphat a termék kereskedőjétől, vagy a helyi hatóságoktól. Az elhasználandó elektromos és elektronikai berendezések a természeti környezetre ható anyagokat tartalmaznak. A hulladékkezelésnek, újrahasznosításnak nem alávetett berendezések potenciális veszélyforrást jelentenek a környezet és az emberi egészség számára.



Li-Ion

Tilos az elhasználandó elemeket, akkumulátorokat a háztartási hulladékba, illetve tűzbe vagy vízbe dobni! A sérült vagy elhasználandó akkumulátorokat az azok ártalmatlanításáról szóló irányelveknek megfelelően kell újrahasznosításra átadni.

* A változtatás joga fenntartva!

A „Grupa Topex Spółka z ograniczoną odpowiedzialnością” Spółka komandytowa (székhelye: Varsó, ul. Pograniczna 2/4) (a továbbiakban: „Grupa Topex”) kijelenti, hogy a jelen használati utasítás (továbbiakban „Használati Utasítás”) tartalmával – ideértve többek között annak szövegével, a felhasznált fényképekkel, vázlatokkal, rajzokkal, valamint a formai megjelenéssel – kapcsolatos összes szerzői jog a Grupa Topex kizárólagos tulajdonát képezi és mint ilyenek jogi védelem alatt állnak, az 1994. február 4-i, a szerzői és ahhoz hasonló jogokról szóló törvényben foglaltak szerint (Dz.U. (Törvényközlöny) 2006. évf. 90. szám 631. tétel, a későbbi változásokkal). A Használati Utasítás egészének vagy bármely részletének hasznosítás céljából történő másolása, feldolgozása, közzététele, megváltoztatása a Grupa Topex írásos engedélye nélkül polgárjogi és büntetőjogi felelősségre vonás terhe mellett szigorúan tilos.



TRADUCERE A INSTRUCȚIUNILOR

ORIGINALE

MAȘINĂ DE GĂURIT – ÎNȘURUBAT CU ACUMULATOR 58G224

NOTĂ: ÎNAINTE DE FOLOSIREA SCULEI ELECTRICE, TREBUIE CITITE CU ATENȚIE INSTRUCȚIUNILE. SE RECOMANDĂ PĂSTRAREA LOR PENTRU FOLOSIREA ÎN VIITOR.

PREVEDERI SPECIALE PENTRU SECURITATE

DISPOZIȚII SPECIALE PENTRU ACTIVITATEA CU MAȘINA DE GĂURIT ȘI ÎNȘURUBAT CU ACUMULATOR

- **Purtați protectoare pentru urechi și ochelari de protecție atunci când lucrați cu mașina de găurit și înșurubat cu acumulator.** *Expunerea la zgomot poate cauza pierderea auzului. Pilitura de metal și alte particule care zboară pot provoca daune de durată ochilor.*
- **De a se utiliza instrumentul cu ajutorul mânerelor suplimentare furnizate împreună cu unealta.** *Pierderea controlului poate cauza vătămarea corporală a operatorului.*
- **Atunci când se efectuează lucrări care ar putea da de cabluri ascunse, dispozitivul ar trebui să fie ținut de suprafața mânerelor izolate.** *Contactul cu cablul de alimentare de la rețea ar putea duce la transmiterea tensiunii pe părțile metalice ale dispozitivului, care ar putea duce la șoc electric.*

DISPOZIȚII SUPPLEMENTARE DE SIGURANȚĂ A LUCRULUI CU MAȘINA DE GĂURIT ȘI ÎNȘURUBAT CU ACUMULATOR

- Folosiți numai acumulatorul și încărcătorul recomandat.
- Acumulatorul trebuie să fie întotdeauna ținut la distanță de sursele de aprindere. Nu-l lăsați pentru o lungă perioadă într-un mediu în care temperatura este mare (în lumina directă a soarelui sau lângă un radiator sau oriunde în cazul în care temperatura depășește 50°C).
- Procesul de încărcare a acumulatorului ar trebui să aibă loc sub controlul utilizatorului.

- Evitați încărcarea acumulatorului la temperaturi sub 0°C
- Încărcătorul furnizat împreună cu mașina de găurit și înșurubat este destinat numai pentru utilizarea cu acest produs. A nu se utiliza în alte scopuri.
- Nu introduceți obiecte metalice în încărcător.
- Nu schimbați direcția de rotație a axului în timp ce se lucrează. În caz contrar, s-ar putea deteriora mașina de găurit și înșurubat.
- Pentru a curăța mașina de găurit și înșurubat folosiți o cârpă moale, uscată. Nu folosiți niciodată detergent sau alcool.
- Înainte de a curăța încărcătorul trebuie deconectat de la rețea.
- Dacă intenționați să încărcați succesiv mai mult decât un acumulator, trebuie să faceți o pauză de 30 de minute între încărcare.

CONDIȚII SPECIALE DE SIGURANȚĂ PENTRU ÎNCĂRCĂTOARE

- Acest instrument nu este destinat utilizării de către persoanele (inclusiv copiii) cu capacități fizice, senzoriale sau mentale limitate, sau de către persoanele lipsite de experiență sau cunoștințe cu privire la funcționarea dispozitivului, cu excepția cazului în care are loc sub supravegherea și conform instrucției de folosire a dispozitivului, transmis de către persoana responsabilă pentru siguranța lor.
- A se acorda atenție copiilor. Instrumentul este interzis copiilor.
- Înainte de utilizare, verificați întotdeauna starea încărcătorului, cablului și conectorului. Nu folosiți încărcătorul în caz de avarie.
- Păstrați acest manual de instrucțiuni. Acesta conține instrucțiuni importante de siguranță și de funcționare a încărcătorului.
- Înainte de a utiliza încărcătorul, citiți toate informațiile conținute în acest manual, marcajele de pe încărcător și informațiile pentru care acest încărcător este destinat.
- Pentru a reduce riscul de o posibilă rănire a corpului, încărcătorul trebuie să fie utilizat exclusiv pentru încărcarea acumulatorului de tip Li-Ion. Acumulatorul de un alt tip poate exploda, provocând vătămări corporale sau pagube materiale.

- Încărcătorul nu trebuie expus la umezeală sau apă.
- Utilizarea elementelor de conectare nerecomandate sau care nu au fost vândute de către producător pot duce la provocarea unui foc periculos, rănire sau electrocutare.
- Asigurați-vă că cablul de alimentare nu se află într-o zonă aglomerată sau dacă acesta nu este amenințat de alte pericole (de exemplu, o presiune prea puternică).
- În cazul în care nu este nevoie absolută, nu trebuie să utilizați prelungitorul. Utilizarea prelungitorului necorespunzător poate provoca incendiu sau șoc electric. Dacă trebuie să utilizați prelungitorul, trebuie să vă asigurați mai întâi că:
 - soclu prelungitorului poate fi folosit cu cablul încărcătorului original.
 - prelungitorul este în stare bună.
- Nu folosiți încărcătorul cu cablul sau priza deteriorată. Daunele ar trebui să fie eliminate de către o persoană calificată.
- Nu folosiți încărcătorul, dacă a fost supus unui impact puternic, a fost scăpat pe jos sau deteriorat în vreun fel. Ar trebui să fie verificat sau reparat la un atelier de service autorizat.
- Nu încercați să demontați încărcătorul. Toate reparațiile trebuie să fie încredințate unui atelier de service autorizat. Asamblarea încărcătorului efectuată necorespunzător poate duce la șoc electric sau incendiu.
- Înainte de a efectua orice întreținere sau curățare a încărcătorului, asigurați-vă că-l deconectați de la rețeaua electrică.
- În caz de avarie sau utilizarea incorectă a bateriei, poate duce la emiterea gazelor. Ar trebui să aerisiți atunci camera, în caz de eventuale afecțiuni consultați un medic.
- Încărcătorul trebuie să fie păstrat curat. Contaminarea poate cauza șoc electric.
- Nu folosiți încărcătorul pus pe materiale combustibile (de ex. hârtie, textile), sau în apropierea substanțelor inflamabile. Din cauza creșterii temperaturii încărcătorului în timpul procesului de încărcare, există riscul de incendiu.

În cazul în care încărcătorul nu este folosit, deconectați-l de la sursa de alimentare.

ATENȚIE! Dispozitivul este folosit pentru a funcționa în interior.

În ciuda utilizării construcției de siguranță, aplicarea măsurilor de garanție și măsurilor suplimentare de protecție, există întotdeauna un risc minim de rănire în cazul activității de lucru.

Acumulatorii Li-Ion se pot scurge, aprinde sau exploda atunci când sunt încălzite la temperaturi ridicate sau scurtcircuitat. Acestea nu ar trebui să fie păstrate în mașină în timpul zilelor calde și însorite. Nu deschideți acumulatorul. Acumulatorii Li-Ion conțin dispozitive electronice, care, în caz de defectare, pot provoca explozia bateriei sau aprinderea acesteia.

Explicarea pictogramelor utilizate.

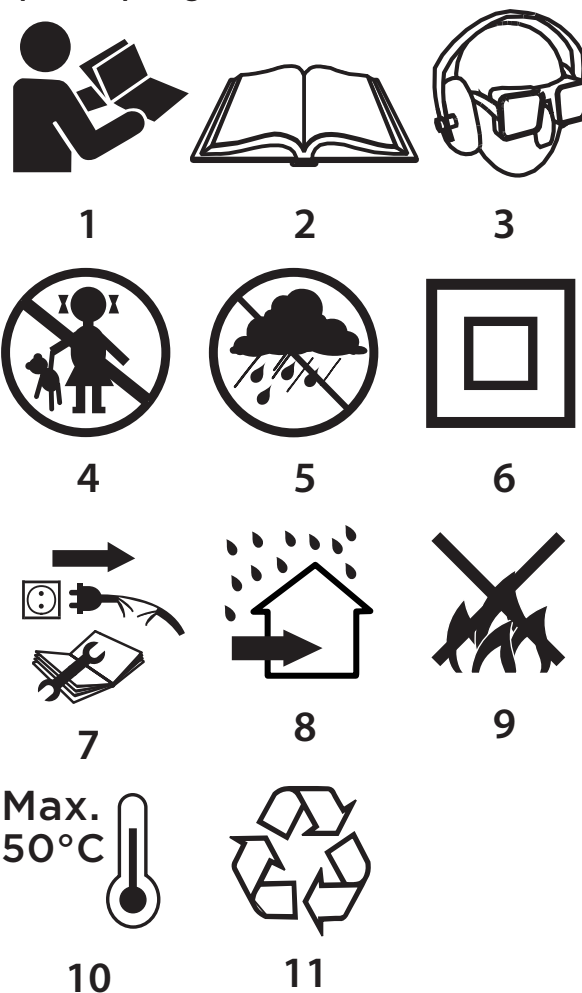

- 1,2. Citiți instrucțiunile de utilizare, luați aminte la avertismentele și condițiile de siguranță conținute în manual.
3. Folosiți ochelari de protecție și protectoare pentru urechi.
4. Nu lăsați aparatul la îndemâna copiilor.
5. A proteja de ploaie.

6. Dispozitiv – clasa a doua de izolației.
7. Deconectați cablul de alimentare înainte de întreținere sau reparații.
8. De a utiliza în interior, a se feri de apă și umiditate.
9. Nu aruncați în foc.
10. Temperatura maximă admisă a celulelor.
11. Reciclare

CONSTRUCȚIA ȘI DESTINAȚIA

Mașina de găurit – înșurubat este o sculă electrică alimentată de la acumulaor. Acționarea o constituie un motor cu colector de curent continuu cu magneți permanenți împreună cu angrenaj planetar. Mașina de găurit – înșurubat este destinată pentru introducerea și scoaterea bolțurilor și șuruburilor din lemn, metal, mase plastice și ceramică, precum și pentru executarea de gauri in aceste materiale. Uneltele electrice cu alimentare cu acumulatori, fără fir, se dovedesc deosebit de utile la lucrările de amenajare a interioarelor, adaptarea încăperilor, etc.



Folosirea sculelor electrice în necorcodanță cu destinația prevăzută este interzisă.

DESCRIEREA PAGINILOR GRAFICE

Numerotarea de mai jos se referă la elementele utilajului prezentate pe paginile grafice ale instrucțiunii de față.

1. Mandrină
2. Inelul mandrinei
3. Inelul de reglare a momentului de rotație
4. Comutatorul de viteze
5. Comutatorul de inversare
6. Dispozitiv de prindere
7. Acumulator
8. Butonul de fixare a acumulatorului
9. Întrerupător
10. Iluminare
11. Diode LED
12. Încărcător
13. Butonul de semnalizare a stării acumulatorului
14. Semnalizarea stării acumulatorului (diode LED).

* Pot exista deosebiri între desen și produs.

DESCRIEREA SEMNELOR GRAFICE FOLOSITE



ATENȚIE



AVERTISMENT



MONTAJ / ASEZARI



INFORMATII

ECHIPAMENT ȘI ACCESORII

1. Acumulator - 1 buc.
2. Încărcător - 1 buc.
3. Biți de înșurubat - 1 buc.
4. Valiză pentru transport - 1 buc.

PREGĂTIREA PENTRU LUCRU

SCOATEREA / MONTAREA ACUMULATORULUI

- Potrivii comutatorul direcției de inversare (5) în poziția de mijloc.
- Apăsăți butonul de fixare a acumulatorului (8) și scoateți acumulatorul (7) (**fig. A**).
- Introduceți acumulatorul încărcat (7) în suportul mânerului până se aude sunetul de prindere la butonul de fixare a acumulatorului (8).

ÎNCĂRCAREA ACUMULATORULUI

Mașina de găurit – înșurubat este livrată împreună cu acumulatorul parțial încărcat. Încărcarea acumulatorului trebuie făcută când temperatura exterioară este cuprinsă între 4°C și 40°C. Acumulatorul nou sau care un timp destul de îndelungat nu a fost folosit, va atinge capacitatea maximă de alimentare după aproximativ 3 - 5 cicluri de încărcare – descărcare.



- Scoateți aumulatorul (7) din mașina de găurit – înșurubat (fig. A).
- Deconectați încărcătorul de la priza de alimentare (230V AC).
- Introduceți acumulatorul (7) în încărcător (12) (**fig. B**). Verificați dacă acumulatorul este introdus corect (împins până la capăt).



Încărcătorul este echipat cu un indicator cu trei LED-uri (11) care vor informa despre starea procesului de încărcare (a se vedea descrierea de mai jos)



- **Led-ul verde luminează, iar acumulatorul nu este plasat în încărcător** - led-ul indică tensiunea de conectare.

- **Ledu-ul roșu luminează când acumulatorul este plasat în încărcător** - indică procesul continuu de încărcare a acumulatorului.
- **Led-ul verde luminează, iar acumulatorul este plasat în încărcător** - aceasta înseamnă că procesul de încărcare a fost finalizat.



În cazul în care acumulatorul este introdus în încărcătorul care s-a încălzit prea tare (peste 45 ° C), procesul de încărcare va fi întrerupt (se va aprinde dioda verde). Ar trebui să scoateți acumulatorul din încărcător, așteptați aproximativ 30 de minute și apoi puneți-l în încărcător. Opțiunea descrisă creșterii temperaturii în interiorul acumulatorului este puțin probabilă și de fapt nu poate se apăra niciodată.



În timpul încărcării acumulatorii se încălzesc foarte tare. Nu reîncepeți lucrul imediat după încărcare – așteptați ca acumulatorul să-și revină la temperatura camerei. În felul acesta se va evita deteriorarea lui.

SEMNALIZAREA STĂRII ACUMULATORULUI



Mașina de găurit – înșurubat este înzestrată cu funcția de semnalizare a stării de încărcare a acumulatorului (dioda LED). Pentru verificarea stării de încărcare a acumulatorului trebuie apăsat butonul semnalizării stării acumulatorului (13) (fig. C). Strălucirea tuturor diodelor (14) indică încărcarea mare a acumulatorului. Lumina diodei roșii și galbene semnaleză o descărcare parțială. Când strălucește numai dioda roșie, înseamnă că acumulatorul s-a descărcat și este necesară încărcarea lui.

FRÂNA AXULUI



Mașina de găurit-înșurubat posedă frână electronică care oprește axul imediat după eliberarea apăsării pe butonul întrerupătorului (9). Frâna asigură înșurubarea precisă și găurirea nepermițând rotirea liberă a axului după deconectare.

LUCRUL / AJUSTAREA

CONECTARE / DECONECTARE



Conectare – apăsați pe butonul întrerupătorului (9).
Deconectare – eliberați apăsarea pe butonul întrerupătorului (9).



Fiecare apăsare a butonului întrerupătorului (9) provoacă aprinderea diodei (LED) (10) care iluminează locul de muncă.



REGLAREA VITEZEI DE ROTAȚIE

Viteza de înșurubare sau găurire poate fi reglată în timpul lucrului prin mărirea sau micșorarea forței de apăsare asupra butonului întrerupătorului (9). Reglarea vitezei permite un start lent care, atunci când se execută găuri în gips sau plăci ceramice, previne alunecarea burghiului, în schimb la înșurubare și deșurubare ajută la păstrarea controlului muncii.

CUPLAJUL DE SIGURANȚĂ

Potrivirea inelului de reglare a momentului de forță (3) în poziția selectată determină potrivirea permanentă a cuplajului ambreiajului la valoarea momentului de rotație. După atingerea mării cuplului motor selectat, urmează deconectarea automată a cuplajului de siguranță. Acest lucru permite protecția împotriva înșurubării șurubului prea adânc sau deteriorării mașinei de găurit-înșurubat.

REGLAREA MOMENTULUI DE ROTAȚIE

- Pentru diferite șuruburi și diferite materiale se folosesc mărimi diferite ale momentului de forță.
- Momentul de rotație este cu atât mai mare cu cât numărul corespunzător poziției date (fig. D) este mai mare.
- Potrivți inelul de reglare al momentului de rotație (3) la valoarea dorită a momentului de rotație.
- Începeți întotdeauna lucrul cu momentul de rotație mai mic.
- Măriți treptat momentul de rotație până se obține rezultatul satisfăcător.
- Pentru scoaterea șuruburilor trebuie aleasă o poziție mai ridicată.
- Pentru găurire trebuie aleasă poziția marcată cu simbolul burghiului. În această poziție se obține cea mai mare valoare a momentului de rotație.
- Capacitatea de selectare a momentului de rotație adecvat se însușește de-a lungul practicii profesionale.

Stabilirea inelului de reglare a momentului de rotație în poziția de găurire determină dezactivarea cuplajului de siguranță.

MONTAJUL SCULEI DE LUCRU, AJUTATOARE

- Potrivți comutatorul sensului de rotației (5) în poziția centrală.
- Răsucind inelul posterior al mandrinei (2) în direcția opusă acelor de ceasornic (vezi indicația

pe inel) se obține deschiderea dorită a fălcilor care permite introducerea burghiului sau a capătului șurubelniței (**fig. E**).

- În scopul demontării uneltei de lucru, rotiți inelul posterior al mandrinei (2), în direcția acelor de ceasornic și strângeți puternic.



Demontarea uneltei de lucru se face în ordinea inversă asamblării ei.



La fixarea burghiului sau a capătului șurubelniței în mandrină fiți atenți la situarea uneltei. Dacă se utilizează capete de șurubelniță scurte sau bituri, atunci trebuie folosit un mâner magnetic suplimentar ca prelungire.



SENSUL DE ROTAȚIE DREAPTA – STÂNGA



Cu ajutorul comutatorului direcției de rotație (5) se alege direcția de rotire a axului (**fig. F**).



Rotație spre dreapta – setați comutatorul (5) în poziția extremă stângă.

Rotație spre stânga – setați comutatorul (5) în poziția extremă dreaptă.

* Atenție - rețineți faptul că în unele cazuri, poziția comutatorului în raport cu rotația poate fi alta decât cea descrisă. Vă rugăm să consultați semnele grafice de pe comutator sau carcasa uneltei.



Poziția sigură este poziția de mijloc a comutatorului de direcție a rotației (5), care previne utilizarea accidentală a electrosculei.

- În această poziție nu se poate porni mașina de găurit-înșurubat.
- În această poziție se execută schimbarea burghiilor sau capetelor.
- Înainte de punerea în funcțiune, verificați dacă comutatorul direcției de rotație (5) este în poziția adecvată



Este interzisă schimbarea direcției de rotație în timp ce axul mașinii de găurit - înșurubat se rotește.

SCHIMBAREA VITEZEI



Comutatorul de schimbare a vitezei (4) (**fig. G**) face posibil creșterea intervalului vitezei de rotație.

Viteza I: intervalul de rotații mai mic, forța momentului de rotație mare.

Viteza II: intervalul de rotații mai mare, forța momentului de rotație mai mică.



În funcție de lucrările care urmează să fie executate,

comutatorul de viteze se răsucește în poziția adevată. În cazul în care comutatorul nu poate fi răsucit, schimbați puțin poziția axului.

Este interzisă răsucirea comutatorului de schimbare a vitezelor atunci când mașina de găurit - înșurubat lucrează. Aceasta poate provoca deteriorarea uneltei.

Acțiunea de găurire îndelungată la o viteză de rotație redusă a axului poate duce la supraîncălzirea motorului. Trebuie făcute pauze în timpul lucrului sau lăsa ca utilajul să lucreze la turații maxime fără sarcină timp de aprox. 3 minute.

PRINDEREA

Mașina de găurit - înșurubat posedă un element practic de agățare (6) care servește la suspendarea de ex. pe centura instalatorului în timpul lucrărilor la înălțime.

OPERAREA ȘI MENTENANȚA

ÎNTREȚINEREA ȘI DEPOZITAREA

- Se recomandă curățarea uneltei imediat după fiecare utilizare.
- Nu folosiți pentru curățare apă sau alte lichide.
- Mașina de găurit - înșurubat trebuie curățată cu o cârpă uscată sau suflată cu aer comprimat de presiune joasă.
- Nu folosiți substanțe de curățire sau solvenți deoarece ele pot deteriora elementele din mase plastice.
- Curățați cu regularitate orificiile de ventilare din carcasa motorului pentru evitarea supraîncălzirii uneltei.
- În cazul producerii excesive de scântei pe comutator, cereți unui specialist să verifice periile de carbon din motor.
- Mașina de găurit - înșurubat trebuie păstrată întotdeauna într-un loc uscat, ferit de copii.

ÎNLOCUIREA MANDRINEI

Mandrina este înșurubată pe filetul axului mașinii de găurit - înșurubat și în plus este asigurată cu un șurub.

- Setați comutatorul direcției de rotație (5) în poziția de mijloc.
- Desfaceți fălcile mandrinei (1) și scoateți șurubul de fixare (filet din stânga) (**fig. H**).

- Fixați cheia hexagonală la mandrină și loviți ușor în celălalt capăt al cheii hexagonale.
- Deșurubați mandrina.
- Montarea mandrinei se face în ordinea inversă demontării.



DATE PRIVIND ZGOMOTUL ȘI VIBRAȚIILE

Informații cu privire la zgomot și vibrații

Nivelul zgomotului emis cum sunt nivelul presiunii acustice L_{pA} oraz poziom mocy akustycznej L_{wA} și nesiguranța măsurării K , sunt arătate mi jos în conformitate cu norma EN 60745.

Valorea vibrațiilor a_h și nesiguranța măsurării K sunt marcate conform normei EN 60745, și indicate mai jos.

Nivelul vibrațiilor indicat mai jos în instrucțiuni a fost măsurat în conformitate cu procedura de măsurare cuprinsă în norma EN 60745 și poate fi utilizat pentru compararea uneltelor electrice. De asemenea, poate fi utilizat la evaluarea inițială a expunerii la vibrații.

Nivelul de vibrații arătat este reprezentativ pentru utilizările de bază ale uneltelor electrice. Dacă uneltele electric vor fi utilizate pentru alte aplicații sau cu alte unelte de lucru, precum și, dacă nu vor fi suficient întreținute, nivelul de vibrații poate suferi schimbări. Motivele de mai sus pot duce la creșterea expunerii la vibrații în timpul întregii perioade de funcționare.

Pentru a estima cu exactitate expunerea la vibrații, trebuie luate în considerare perioadele în care unealta electrică este oprită sau este conectată, dar nu este folosită pentru muncă. În acest fel, expunerea totală la vibrații poate fi mult mai mică. Trebuie aplicate măsuri suplimentare de securitate în scopul protejării utilizatorului de efectele vibrațiilor, cum ar fi conservarea sculelor electrice și a uneltelor de lucru, asigurarea unei temperaturi adecvate a mâinilor, organizare corespunzătoare a muncii.

Nivelul presiunii acustice : $L_{pA} = 84,2 \text{ dB(A)}$

$K = 3 \text{ dB(A)}$

Nivelul puterii acusticej : $L_{wA} = 95,2 \text{ dB(A)}$

$K = 3 \text{ dB(A)}$

Nivelul accelerației vibrațiilor : $a_h = 11,793 \text{ m/s}^2$

$K = 1,5 \text{ m/s}^2$

PARAMETRII TEHNICI

DATE DE FABRICAȚIE

Mașina de găurit-înșurubat cu acumulator	
Parametrul	Valoarea
Tensiunea acumulatorului	18 V DC
Tipul acumulatorului	Li - Ion
Capacitatea acumulatorului	1500 mAh
Domeniul vitezei de rotație la mersul în gol	0-400/0-1100 min^{-1}
Domeniul mandrinei	1-10 mm
Domeniul de reglare a momentului viteței de rotație	1 – 20 plus găurire
Moment de torsiune max (înșurubare moale)	30 Nm
Moment de torsiune max (înșurubare dura)	48 Nm
Calsa de protecției	III
Masa	1,51 kg
Anul de producție	2017

Încărcătorul	
Parametrul	Valoarea
Tensiunea de alimentare	230 V AC
Frecvența de alimentare	50 Hz
Tensiunea de încărcare	21 V DC
Max. curent de încărcare	1500 mA
Durata de încărcare	1 h
Clasa de protecție	II
Masa	0,37 kg
Anul de producție	2017

PROTECȚIA MEDIULUI / CE

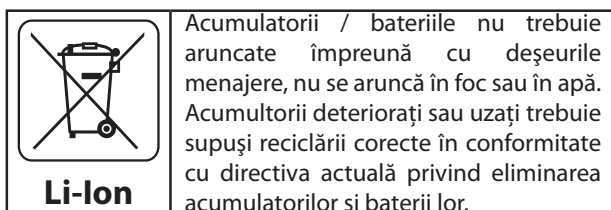
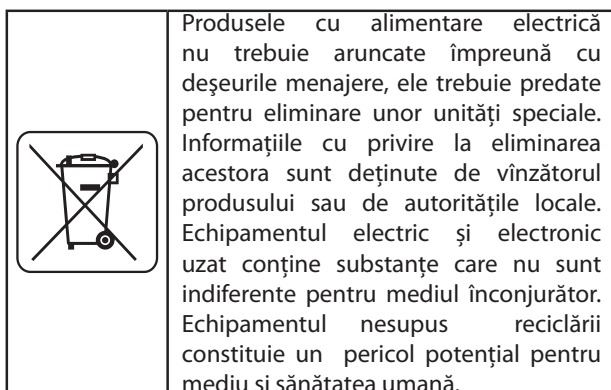

* Se rezervă dreptul de a face schimbări.

“Grupa Topex SRL” Societate comanditară cu sediul în Varșovia str.Pograniczna 2/4 (în continuare “Grupa Topex”) informează că, toate drepturile de autor referitor la instrucțiunile prezente (în continuare “instrucțiuni”) atât conținutul, fotografiile, schemele, desenele cât și compoziția, aparțin exclusiv Grupa Topex-ului fiind ocrotite de drept în baza legii din 4 februarie 1994, referitor la dreptul autorului și similare (Legea 2006 nr.90 poz.631 cu republicările ulterioare). Copierea, schimbarea, publicarea, modificarea parțială sau totală cu scop comercial fără acceptarea în scris a Grupa Topex-ului, este strict interzisă și poate fi trasă la răspundere de drept civil și penal.



PŘEKLAD PŮVODNÍHO NÁVODU

K POUŽÍVÁNÍ

AKUMULÁTOROVÁ VRTAČKA / ŠROUBOVÁK 58G224

POZOR: PŘED ZAHÁJENÍM POUŽÍVÁNÍ ZAŘÍZENÍ SI PEČLIVĚ PŘEČTĚTE TENTO NÁVOD A USCHOVEJTE JEJ PRO POZDĚJŠÍ POTŘEBU.

PODROBNÉ BEZPEČNOSTNÍ POKYNY

PODROBNÉ POKYNY PRO BEZPEČNOU PRÁCI S VRTAČKOU / ŠROUBOVÁKEM

- **Při práci s vrtačkou/šroubovákem si nasadte chrániče sluchu a uzavřené ochranné brýle.** *Působení hluku může vést ke ztrátě sluchu. Kovové piliny a jiné poletující částice mohou způsobit trvalé poškození očí.*
- **Používejte náradí s přídatnými rukojetmi, které jsou součástí dodávky.** *Ztráta kontroly může způsobit tělesná poranění operátora.*
- **Během provádění prací, při nichž by mohlo náradí narazit na skryté elektrické kabely, držte náradí výhradně za izolované povrchy rukojeti.** *Kontakt s kabelem napájecí sítě může zapříčinit předání napětí na kovové části elektrického zařízení, což by mohlo způsobit úraz elektrickým proudem.*

DOPLŇKOVÉ POKYNY PRO BEZPEČNOU PRÁCI S VRTAČKOU / ŠROUBOVÁKEM

- Používejte výhradně doporučený akumulátor a nabíječku.
- Zabraňte kontaktu akumulátoru se zápalnými zdroji. Nenechávejte akumulátor po delší dobu v prostředí s vysokými teplotami (v místech s přímým slunečním zářením, v blízkosti topných těles nebo kdekoli tam, kde teplota překračuje 50 °C).
- Proces nabíjení akumulátoru by měl probíhat pod kontrolou uživatele.
- Nenabíjejte akumulátor při teplotách nižších než 0 °C.
- Nabíječka dodaná s vrtačkou / šroubovákem je určena výhradně k nabíjení tohoto výrobku. Nepoužívejte ji k jiným účelům.

- Nevkládejte do nabíječky žádné kovové předměty.
- Neprovádějte změnu směru otáčení vřetene náradí během provozu. V opačném případě může dojít k poškození vrtačky / šroubováku.
- K čištění vrtačky / šroubováku používejte měkký suchý hadřík. Nikdy ji nečistěte žádnými čisticími prostředky nebo prostředky s obsahem alkoholu.
- Před zahájením čištění nabíječku odpojte od elektrické sítě.
- Nabíjíte-li postupně více než jeden akumulátor, je třeba mezi nabíjením udělat 30minutovou přestávku.

ZVLÁŠTNÍ BEZPEČNOSTNÍ PODMÍNKY PRO POUŽÍVÁNÍ NABÍJEČKY

- Toto zařízení není určeno pro použití osobami (včetně dětí) s omezenými fyzickými, smyslovými nebo duševními schopnostmi, nebo s nedostatkem zkušeností a znalostí, pokud jim nebyl poskytnut dohled nebo instrukce týkající se použití přístroje osobou odpovědnou za jejich bezpečnost.
- Dávejte pozor na děti, aby si se zařízením nehrály.
- Pokaždé před použitím zkontrolujte stav nabíječky, kabelu a zástrčky. Nepoužívejte nabíječku v případě zjištění poškození.
- Ušchovejte tento návod k obsluze. Obsahuje důležité pokyny pro bezpečný provoz a používání nabíječky.
- Před zahájením používání nabíječky si přečtěte veškeré informace v tomto návodu, které se jí týkají, a označení na nabíječce a výrobku, pro který je nabíječka určena.
- Používejte nabíječku výhradně k nabíjení akumulátorů typu Li-Ion, snížíte tak riziko případného poranění. V případě nabíjení akumulátorů jiného typu by mohlo dojít k jejich výbuchu a následnému poranění či vzniku hmotných škod.
- Nevystavujte nabíječku působení vlhkosti nebo vody.
- Používejte pouze přípojné prvky doporučené či prodávané výrobcem nabíječky. V opačném případě hrozí nebezpečí požáru, tělesná poranění nebo zásah elektrickým proudem.
- Přesvědčte se, zda nehrozí šlápnutí na napájecí kabel, zda se kabel nenachází v průchozím místě nebo zda mu nehrozí jiné nebezpečí (např. přílišné natažení).
- Prodlužovačku používejte pouze v případě, že je to opravdu nutné. Při použití nesprávné prodlužovačky hrozí nebezpečí požáru nebo zásahu elektrickým proudem. Je-li použití prodlužovačky nutné, pak musí být splněny následující podmínky:
 - zásuvka prodlužovačky musí být kompatibilní s kolíky originálního napájecího kabelu nabíječky.
 - prodlužovačka musí být v bezvadném technickém stavu.
- Nabíječka se nesmí používat, pokud je kabel nebo zástrčka poškozená. Odstranění těchto poškození svěřte kvalifikované osobě.
- Nepoužívejte nabíječku, pokud byla vystavena silnému nárazu, spadla nebo byla jiným způsobem poškozena. Nechte ji zkontrolovat a případně opravit v autorizovaném servisu.
- Nepokoušejte se o rozmontování nabíječky. Veškeré opravy smí provádět pouze autorizovaný servis. V případě nesprávné montáže nabíječky hrozí nebezpečí zásahu elektrickým proudem nebo vzniku požáru.
- Před zahájením jakékoliv údržby nebo čištění nabíječky je třeba ji odpojit od elektrické sítě.
- V případě poškození a nesprávného užívání akumulátoru může dojít k uvolnění plynů. Provětrejte v takovém případě místnost a v případě potíží se poradte s lékařem.
- Nabíječku udržujte v čistotě. Znečištění může být důvodem úrazu elektrickým proudem.
- Nepoužívejte nabíječku nacházející se na hořlavém podloží (např. papír, textilie) a také v sousedství hořlavých látek. Vzhledem k tomu, že se teplota nabíječky během nabíjení zvyšuje, existuje nebezpečí požáru.

Pokud nabíječku nepoužíváte, odpojte ji od elektrické sítě.

POZOR! Zařízení slouží k práci v uzavřených prostorech.

I přes použití konstrukce z podstaty věci bezpečné, používání zajišťujících prostředků a dodatečných ochranných prostředků, vždy existuje reziduální riziko poranění během práce.

Pokud se akumulátory Li-Ion zahřejí na vysokou teplotu nebo zkratují, mohou vytect, vznítit se nebo explodovat. Neskladujte je v autě během horkých a slunečných dní. Neotevírejte akumulátor. Akumulátory Li-Ion obsahují elektronická bezpečnostní zařízení, která, pokud budou poškozena, mohou způsobit, že se akumulátor vznítí nebo exploduje.

Vysvětlivky k použitým piktogramům.



1

2

3



4

5

6

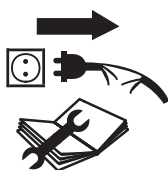

7

8

9

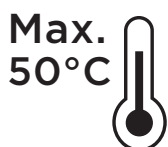

10



11

- 1.2. Přečtěte si návod k obsluze a respektujte v něm uvedená upozornění a bezpečnostní pokyny!
3. Používejte ochranné brýle a chrániče sluchu.
4. Zabraňte přístupu dětí k zařízení.
5. Chraňte před deštěm.
6. Zařízení třídy ochrany II.
7. Před zahájením údržby či oprav odpojte napájecí kabel.
8. Používejte uvnitř místností, chraňte před vodou a vlhkostí.
9. Neházejte do ohně.
10. Maximální přípustná teplota článků.

11. Recyklace

KONSTRUKCE A URČENÍ

Vrtačka / šroubovák je elektrické nářadí napájené z akumulátoru. Je poháněno komutátorovým motorem na stejnosměrný proud s permanentními magnety a planetovým převodem. Vrtačka / šroubovák je určena k zašroubování a vyšroubování šroubů a vrutů do dřeva, kovu, umělých hmot a keramiky a k vrtání otvorů do uvedených materiálů. Bezdrátové elektrické nářadí s akumulátorovým pohonem se obzvláště hodí pro práce související s vybavováním interiérů, rekonstrukcí bytů apod.

Elektrické nářadí je nutné používat v souladu s jeho určením.

POPIS STRAN S VYOBRAZENÍMI

Níže uvedené číslování se vztahuje k prvkům zařízení znázorněným na vyobrazeních v tomto návodu.

1. Rychloupínací sklíčidlo
2. Kroužek rychloupínacího sklíčidla
3. Regulační kroužek točivého momentu
4. Přepínač pro změnu rychlostního stupně
5. Přepínač pro volbu směru otáčení
6. Držák
7. Akumulátor
8. Tlačítko pro upevnění akumulátoru
9. Zapínač
10. Osvětlení
11. LED diody
12. Nabíječka
13. Tlačítko indikace stavu nabití akumulátoru
14. Indikace stavu nabití akumulátoru (LED diody).

* Skutečný výrobek se může lišit od vyobrazení.

POPIS POUŽITÝCH GRAFICKÝCH OZNAČENÍ



POZOR



UPOZORNĚNÍ



MONTÁŽ / NASTAVENÍ



INFORMACE

VYBAVENÍ A PŘÍSLUŠENSTVÍ

1. Akumulátor - 1 ks
2. Nabíječka - 1 ks
3. Šroubovací nástavec - 1 ks
4. Přenosný kufřík - 1 ks

PŘÍPRAVA K PRÁCI

VYJÍMÁNÍ / VKLÁDÁNÍ AKUMULÁTORU

- Nastavte přepínač pro volbu směru otáčení (5) do střední polohy.
- Stiskněte tlačítko upevnění akumulátoru (8) a vysuňte akumulátor (7) (obr. A).
- Vložte nabitý akumulátor (7) do úchytu v rukojeti, až do slyšitelného zaklapnutí tlačítka upínání akumulátoru (8).

NABÍJENÍ AKUMULÁTORU

Vrtačka / šroubovák je dodávána s částečně nabitým akumulátorem. Nabíjení akumulátoru provádějte v prostředí s teplotami v rozmezí 4 °C - 40 °C. Nový akumulátor nebo akumulátor, který nebyl delší dobu používán, dosáhne plné schopnosti napájení po cca 3-5 cyklech nabití a vybití.

- Vyjměte akumulátor (7) z vrtačky / šroubováku (obr. A).
- Zapojte nabíječku do síťové zásuvky (230 V AC).
- Vložte akumulátor (7) do nabíječky (12) (obr. B). Zkontrolujte, zda je akumulátor správně nasazený (zasunutý na doraz).

Nabíječka je vybavena diodami (11) informujícími o jejím provozu (viz popis níže).

- **Svícení zelené diody, když akumulátor není umístěný v nabíječce** - indikuje připojení napětí.
- **Svícení červené diody, když akumulátor je umístěný v nabíječce** - informuje o probíhajícím procesu nabíjení akumulátoru.
- **Svícení zelené diody, když akumulátor je umístěný v nabíječce** - znamená, že proces nabíjení byl dokončen.

Pokud je vložený do nabíječky akumulátor příliš horký, nebo během nabíjení dosáhne příliš vysokou teplotu (nad 45 °C), bude nabíjecí proces přerušeno (svícení zelené diody). Je pak třeba vyjmout akumulátor z nabíječky, počkat přibližně 30 minut a opět jej vložit do nabíječky. Popsaná

možnost nárůstu teploty uvnitř akumulátoru není příliš pravděpodobná a nemusí nikdy nastat.

Během procesu nabíjení se akumulátory velmi silně zahřívají. Nezkoušejte práci ihned po nabití – vyčkejte, dokud akumulátor nedosáhne pokojové teploty. Tím se zabrání poškození akumulátoru.

INDIKACE STAVU NABITÍ AKUMULÁTORU

Vrtačka / šroubovák je vybavena indikací stavu nabití akumulátoru (LED diody). Pro kontrolu stavu nabití akumulátoru stiskněte tlačítko indikace stavu nabití akumulátoru (13) (obr. C). Svícení všech diod (14) indikuje vysokou úroveň nabití akumulátoru. Svítí-li červená a žlutá dioda, je akumulátor částečně vybitý. V případě, že svítí pouze červená dioda, znamená to, že je akumulátor zcela vybitý a je nutné jej nabít.

BRZDA VŘETENE

Vrtačka / šroubovák je vybavena elektronickou brzdou pro zastavení vřetene ihned po uvolnění stisku tlačítka zapínače (9). Brzda umožňuje přesné šroubování a vrtání díky skutečnosti, že se vřeteno ihned po vypnutí přestane otáčet.

PROVOZ / NASTAVENÍ

ZAPÍNÁNÍ / VYPÍNÁNÍ

Zapnutí - stiskněte tlačítko zapínače (9).

Vypnutí - uvolněte stisk tlačítka zapínače (9).

Při každém stisknutí tlačítka zapínače (9) se rozsvítí dioda (LED) (10), která osvětluje pracoviště.

REGULACE OTÁČEK

Rychlost šroubování nebo vrtání lze při práci regulovat zvýšením nebo snížením tlaku na tlačítko zapínače (9). Regulace rychlosti umožňuje pomalý start, což při vrtání do sádry nebo materiálů s glazurovaným povrchem zabraňuje sklouznutí vrtáku, a při zašroubování a vyšroubování pak napomáhá udržet kontrolu nad činností.

BEZPEČNOSTNÍ SPOJKA PROTI PŘETÍŽENÍ

Nastavení regulačního kroužku točivého momentu (3) do zvolené polohy způsobí trvalé nastavení spojky na danou velikost točivého momentu. Po dosažení nastavené velikosti točivého momentu dojde k automatickému rozpojení bezpečnostní spojky proti přetížení. Zabrání se tak zašroubování šroubu do příliš velké hloubky nebo poškození vrtačky / šroubováku.

REGULACE TOČIVÉHO MOMENTU



- Pro různé šrouby a různé materiály se používají různé velikosti točivého momentu.
- Točivý moment se zvětšuje v závislosti na čísle, které odpovídá dané poloze (**obr. D**).
- Nastavte regulační kroužek točivého momentu (**3**) na stanovenou velikost točivého momentu.
- Vždy je nutné začínat práci od nižšího momentu.
- Postupně zvyšujte točivý moment, až do dosažení optimálního výsledku.
- Pro vyšroubování šroubů je třeba zvolit vyšší nastavení.
- Pro vrtání je třeba vybrat nastavení označené symbolem vrtáku. S tímto nastavením se dosahuje nejvyšší hodnoty točivého momentu.
- Schopnost výběru nejvhodnějšího nastavení točivého momentu je získávána spolu s nabytou praxí.



Nastavení regulačního kroužku točivého momentu do polohy pro vrtání způsobí deaktivaci bezpečnostní spojky proti přetížení.

MONTÁŽ PRACOVNÍHO NÁSTROJE



- Nastavte přepínač pro volbu směru otáčení (**5**) do střední polohy.
- Otáčejte kroužkem rychloupínacího sklíčidla (**2**) proti směru hodinových ručiček (viz označení na kroužku), až dosáhnete požadované rozevření čelistí umožňující vložení vrtáku nebo šroubovákového nástavce (**obr. E**).
- Za účelem upevnění pracovního nářadí otočte kroužkem rychloupínacího sklíčidla (**2**) ve směru hodinových ručiček a pevně utáhněte.



Demontáž pracovního nástroje probíhá v opačném pořadí.



Při upevňování vrtáku nebo šroubovákového nástavce v rychloupínacím sklíčidle dbejte na správnou polohu nástroje. Při používání krátkých šroubovákových nástavců nebo bitů je třeba použít přídavné magnetické sklíčidlo jako prodloužení.



SMĚR OTÁČENÍ DOPRAVA – DOLEVA

Pomocí přepínače pro volbu směru otáčení (**5**) lze zvolit směr otáčení vřeteně (**obr. F**).

Otáčení směrem doprava – nastavte přepínač (**5**) úplně doprava.



Otáčení směrem doleva – nastavte přepínač (**5**) úplně doprava.

* Je vyhrazena možnost, že poloha přepínače ve vztahu k otáčkám může být v některých případech jiná, než bylo popsáno. Řiďte se grafickým označením umístěným na přepínači nebo na tělese zařízení.

Bezpečnou polohou je nastavení přepínače pro volbu směru otáčení do střední polohy (**5**), ve které nemůže dojít k náhodnému spuštění elektrického nářadí.

- V této poloze nelze vrtačku / šroubovák spustit.
- V této poloze se provádí výměna vrtáků nebo nástavců.
- Před spuštěním se přesvědčte, zda je přepínač pro volbu směru otáčení (**5**) ve správné poloze.



Směr otáčení se nesmí měnit, když se vřeteně vrtačky / šroubováku otáčí.

ZMĚNA RYCHLOSTNÍHO STUPNĚ



Přepínač pro změnu rychlostního stupně (**4**) (**obr. G**) umožňuje zvýšit rozsah otáček.

Stupeň č. I: rozsah otáček menší, velká síla točivého momentu.

Stupeň č. II: rozsah otáček větší, menší síla točivého momentu.



Nastavte přepínač pro změnu rychlostního stupně do příslušné polohy v závislosti na plánované činnosti. Pokud přepínač nelze přepnout, je nutné mírně pootočit vřetenem.



Nikdy nepřepínejte přepínač pro změnu rychlostního stupně, pokud je vrtačka / šroubovák v provozu. Mohlo by to vést k poškození elektrického nářadí.



Při dlouhodobém vrtání při nízkých otáčkách vřeteně hrozí přehřátí motoru. Je třeba dělat pravidelné přestávky v práci nebo nechat zařízení pracovat na maximálních otáčkách bez zatížení po dobu cca 3 min.

DRŽÁK

Vrtačka / šroubovák má praktický držák (**6**) sloužící k zavěšení, např. na montérském opasku během prací ve výškách.

PÉČE A ÚDRŽBA

ÚDRŽBA A SKLADOVÁNÍ

- Doporučuje se čistit zařízení ihned po každém použití.



- K čištění nepoužívejte vodu ani jiné kapaliny.
- Čistěte vrtačku / šroubovák suchým hadříkem nebo proudem stlačeného vzduchu s nízkým tlakem.
- Nepoužívejte žádné čisticí prostředky ani rozpouštědla, protože může dojít k poškození plastových součástí.
- Pravidelně čistěte ventilační otvory v krytu motoru, aby nedocházelo k přehřátí zařízení.
- Vyskytuje-li se na komutátoru nadměrné jiskření, nechte zkontrolovat stav uhlíkových kartáčů motoru kvalifikovanou osobou.
- Uchovávejte vrtačku /šroubovák vždy na suchém místě mimo dosah dětí.

VÝMĚNA RYCHLOUPÍNACÍHO SKLÍČIDLA

Rychloupínací sklíčidlo je našroubováno na závit vřetene vrtačky / šroubováku a dodatečně zajištěno šroubem.

- Nastavte přepínač pro volbu směru otáčení (5) do střední polohy.
- Rozevřete čelisti rychloupínacího sklíčidla (1) a vyšroubujte šroub upevňující sklíčidlo (levý závit) (**obr. H**).
- Upněte šestihranný klíč v rychloupínacím sklíčidle a zlehka udeřte do druhého konce šestihranného klíče.
- Odšroubujte rychloupínací sklíčidlo.
- Montáž rychloupínacího sklíčidla probíhá v opačném pořadí.

Veškeré závady je nutné nechat odstranit v autorizovaném servisu výrobce.

TECHNICKÉ PARAMETRY

TECHNICKÉ PARAMETRY

Akumulátorová vrtačka / šroubovák	
Parametr	Hodnota
Napětí akumulátoru	18 V DC
Typ akumulátoru	Li - Ion
Kapacita akumulátoru	1500 mAh
Rozsah otáček při chodu naprázdno	0-400/0-1100 min ⁻¹

Rozsah rychloupínacího sklíčidla	1-10 mm
Rozsah regulace točivého momentu	1 – 20 plus vrtání
Max. točivý moment (měkké vrtání)	30 Nm
Max. točivý moment (tvrdé vrtání)	48 Nm
Třída ochrany	III
Hmotnost	1,51 kg
Rok výroby	2017

Nabíječka

Parametr	Hodnota
Napájecí napětí	230 V AC
Napájecí kmitočet	50 Hz
Nabíjecí napětí	21 V DC
Max. nabíjecí proud	1500 mA
Doba nabíjení	1 h
Třída ochrany	II
Hmotnost	0,37 kg
Rok výroby	2017

ÚDAJE O HLUKU A VIBRACÍCH

Informace týkající se hluku a vibrací

Hladiny emise hluku, jako jsou hladiny emise akustického tlaku L_{pA} , hladiny akustického výkonu L_{wA} , a nejistota měření K jsou uvedeny v návodu níže v souladu s normou EN 60745. Hodnoty vibrací a_h a nejistota měření K, označené v souladu s normou EN 60745, jsou uvedeny níže.

Uvedená v tomto návodu níže hladina vibrací byla změřena v souladu s postupem měření stanoveným normou EN 60745 a může být použita ke srovnávání elektrického náradí. Lze ji také použít k předběžnému hodnocení expozice vibracím.

Uvedená hladina vibrací je reprezentativní pro základní použití elektrického náradí. Bude-li elektrické náradí použito k jinému účelu nebo s jiným pracovním náradím a nebude-li dostačujícím způsobem udržováno, může se hladina vibrací změnit. Výše uvedené příčiny mohou způsobit navýšení expozice vibracím během celé doby provozu.

Pro přesné zhodnocení expozice vibracím je potřeba zohlednit období, kdy je elektrické nářadí vypnuto nebo když je zapnuto, ale nepoužíváno k práci. Tímto způsobem celková expozice vibracím může být mnohem nižší. Je třeba zavést dodatečná bezpečnostní opatření pro ochranu uživatele proti následkům vibrací, jako: údržba elektrického a pracovního nářadí, zabezpečení příslušné teploty rukou, vhodná organizace práce.

Hladina akustického tlaku: $L_{pA} = 84,2 \text{ dB(A)}$
 $K = 3 \text{ dB(A)}$

Hladina akustického výkonu: $L_{WA} = 95,2 \text{ dB(A)}$
 $K = 3 \text{ dB(A)}$

Hodnota zrychlení vibrací: $a_h = 11,793 \text{ m/s}^2$ $K = 1,5 \text{ m/s}^2$

OCHRANA ŽIVOTNÍHO PROSTŘEDÍ / CE

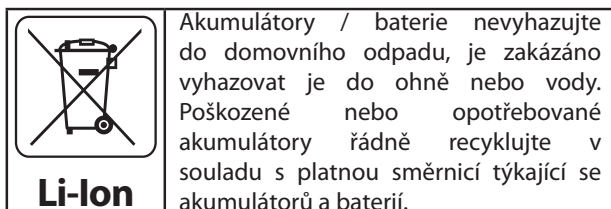
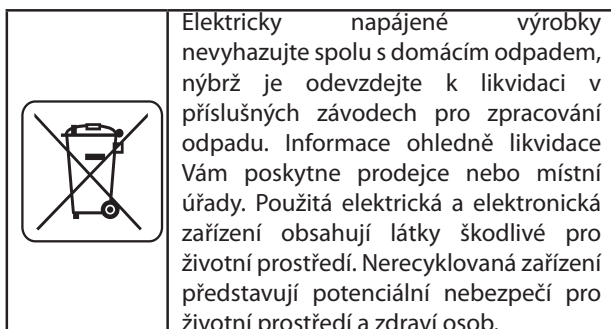

* Právo na provádění změn je vyhrazeno.

„Grupa Topex Spółka z ograniczoną odpowiedzialnością“ Spółka komandytowa se sídlem ve Varšavě, na ul. Pograniczna 2/4 (dále jen: „Grupa Topex“) informuje, že veškerá autorská práva k obsahu tohoto návodu (dále jen: „návod“), včetně m.j. textu, použitých fotografií, schémat, výkresů a také jeho uspořádání, náleží výhradně firmě Grupa Topex a jsou právně chráněna podle zákona ze dne 4. února 1994, o autorských právech a právech příbuzných (sbírka zákonů z roku 2006 č. 90 položka 631 s pozdějšími změnami). Kopírování, zpracovávání, zveřejňování či modifikování celého návodu jakož i jeho jednotlivých částí pro komerční účely bez písemného souhlasu firmy Grupa Topex je přísně zakázáno a může mít za následek občanskoprávní a trestní stíhání.



PREKLAD PÔVODNÉHO NÁVODU

NA POUŽITIE

AKUMULÁTOROVÝ VRTACÍ SKRUTKOVÁČ 58G224

UPOZORNENIE: PREDTÝM, AKO ZAČNETE POUŽÍVAŤ ELEKTRICKÉ NÁRADIE, JE POTREBNÉ SI POZORNE PREČÍTAŤ TENTO NÁVOD A USCHOVAŤ HO NA ĎALŠIE POUŽITIE.

DETAILNÉ BEZPEČNOSTNÉ PREDPISY

DETAILNÉ PREDPISY TÝKAJÚCE SA BEZPEČNEJ PRÁCE S VRTACÍM SKRUTKOVÁČOM

- **Pri práci s vrtacím skrutkovačom používajte chrániče sluchu a ochranné okuliare.** *Vystavovanie sa hluku môže spôsobiť stratu sluchu. Kovové piliny a iné vo vzduchu sa vznášajúce častičky môžu spôsobiť trvalé poškodenie zraku.*
- **Zariadenie používajte s prídavnými rukoväťami dodanými spolu s náradím.** *Strata kontroly nad náradím môže spôsobiť zranenie obsluhujúcej osoby.*
- **Pri vykonávaní prác, pri ktorých by pracovný nástroj mohol naraziť na skryté elektrické vodiče, treba zariadenie držať za izolované povrchy rukovätí.** *Kontakt s vodičom napájacej siete môže mať za následok odovzdanie napätia kovovým častiam zariadenia, čo by mohlo spôsobiť úraz elektrickým prúdom.*

DOPLNKOVÉ BEZPEČNOSTNÉ POKYNY PRE PRÁCU S VRTACÍM SKRUTKOVÁČOM

- Používajte iba odporúčaný akumulátor a nabíjačku.
- Akumulátor vždy udržiavajte v bezpečnej vzdialenosti od zdroja ohňa. Nie je dovolené nechávať ho dlhší čas v prostredí s vysokou teplotou (na miestach s priamym slnečným svetlom, v blízkosti ohrievačov alebo na miestach s teplotou nad 50°C).
- Proces nabíjania akumulátora by mal prebiehať pod kontrolou používateľa.
- Vyhybajte sa nabíjaniu akumulátora pri teplotách nižších ako 0°C.

- Nabíjačka dodaná spoločne s vrtacím skrutkovačom je určená iba na spoluprácu s týmto výrobkom. Nie je dovolené používať ju na iné účely.
- Do nabíjačky nekladajte žiadne kovové predmety.
- Nevykonávajte zmenu smeru otáčania vretena náradia v čase, keď toto pracuje. V opačnom prípade môže dôjsť k poškodeniu vrtacieho skrutkovača.
- Na čistenie vrtacieho skrutkovača používajte mäkkú suchú handričku. V žiadnom prípade nie je dovolené používať čistiaci prostriedok alebo alkohol.
- Predtým, ako pristúpite k čisteniu nabíjačky, odpojte ju od siete elektrického napätia.
- Ak plánujete nabíjať za sebou viac ako jeden akumulátor, je potrebné medzi jednotlivými nabíjaniami urobiť 30-minútovú prestávku.

DETAILNÉ BEZPEČNOSTNÉ PODMIENKY PRE POUŽITIE NABÍJAČKY

- Zariadenie nie je určené na používanie osobami (vrátane detí) s obmedzenými fyzickými, zmyslovými alebo psychickými schopnosťami, osobami s nedostatočnými skúsenosťami s prístrojom a osobami, ktoré nie sú oboznámené s prístrojom. Takéto používanie je možné, iba ak sa uskutočňuje pod dozorom inej osoby alebo v súlade s pokynmi na obsluhu prístroja, ktoré boli poskytnuté osobami zodpovednými za ich bezpečnosť.
- Dávajte pozor na deti, aby sa nehrali so zariadením.
- Pred použitím vždy skontrolujte stav nabíjačky, kábla a kolíka. Nabíjačku nepoužívajte, ak ste skonštatovali jej poškodenie.
- Tento návod uschovajte. Obsahuje dôležité inštrukcie týkajúce sa bezpečnosti a používania nabíjačky.
- Skôr, ako začnete nabíjačku používať, prečítajte si všetky informácie z tohto návodu, ktoré sa jej týkajú, označenia na nabíjačke a na výrobku, pre ktorý je táto nabíjačka určená.
- Aby ste minimalizovali riziko prípadného fyzického zranenia, nabíjačku používajte výhradne na nabíjanie akumulátorov typu Li-Ion. Akumulátory iného typu môžu vybuchnúť a spôsobiť zranenie alebo materiálne škody.
- Nabíjačku nevystavujte pôsobeniu vlhkosti alebo vody.
- Používanie pripájacích prvkov neodporúčaných alebo nepredávaných výrobcom nabíjačky môže spôsobiť riziko vzniku požiaru, zranenia alebo úrazu elektrickým prúdom.
- Ubezpečte sa, či nehrozí, že napájací kábel niekto pristúpi, či sa nenachádza v ceste alebo mu nehrozí iné nebezpečenstvo (napr. či nie je príliš silne natiahnutý).
- Nepoužívajte predlžovací kábel, ak to nie je absolútne nevyhnutné. Použitie nesprávneho predlžovacieho kábla môže spôsobiť riziko požiaru alebo úrazu elektrickým prúdom. Ak je nevyhnutné použitie predlžovacieho kábla, najprv sa uistite, či:
 - zásuvka predlžovacieho kábla pasuje ku kolíkom originálneho napájacieho kábla nabíjačky.
 - je predlžovací kábel v dobrom technickom stave.
- Nabíjačku nie je dovolené používať s poškodeným káblom alebo konektorom. Poškodenie musí byť odstránené kvalifikovanou osobou.
- Nepoužívajte nabíjačku, ktorá bola vystavená silnému nárazu, spadla alebo je iným spôsobom poškodená. Jej kontrolu, prípadne opravu zverte autorizovanej servisnej dielni.
- Nie je dovolené pokúšať sa nabíjačku rozoberať. Všetky opravy zverte autorizovanej servisnej dielni. Nesprávne vykonaná montáž nabíjačky môže spôsobiť úraz elektrickým prúdom alebo požiar.
- Pred začatím akejkoľvek činnosti súvisiacej s údržbou alebo čistením nabíjačky ju odpojte od siete elektrického napätia.
- V prípade poškodenia a nesprávneho používania akumulátora môže dôjsť k unikaniu výparov. Miestnosť vyvetrajte a v prípade problémov kontaktujte lekára.
- Nabíjačku udržiavajte v čistote. Znečistenie môže byť príčinou úrazu elektrickým prúdom.
- Nepoužívajte nabíjačku umiestnenú na horľavom podklade (napr. papier, textil), ani v blízkosti horľavých látok. Vzhľadom na zvýšenie teploty nabíjačky počas nabíjania hrozí nebezpečenstvo požiaru.

Keď sa nabíjačka nepoužíva, treba ju odpojiť z elektrickej siete.

UPOZORNENIE! Zariadenie slúži na prácu v interiéri.

Napriek použitiu vo svojej podstate bezpečnej konštrukcie, používaniu bezpečnostných prostriedkov a dodatočných ochranných prostriedkov, vždy existuje minimálne riziko úrazov pri práci.

Akumulátory Li-Ion môžu vytiecť, zapáliť sa alebo vybuchnúť, v prípade, že sa nahrejú na vysokú teplotu alebo sa zvaria. Nie je dovolené odkladať ich v aute počas horúcich a slnečných dní. Akumulátor neatvárať. Akumulátory Li-Ion obsahujú elektronické bezpečnostné zariadenia, ktoré v prípade poškodenia môžu spôsobiť, že akumulátor sa zapáli alebo vybuchne.

Vysvetlenie použitých piktogramov



1



2



3



4



5



6

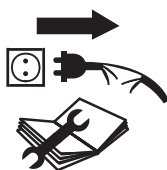

7



8



9

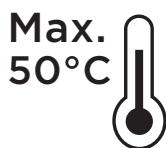

10



11

1.2. Prečítajte si návod na obsluhu, dodržiavajte výstrahy a bezpečnostné pokyny, ktoré sa v ňom nachádzajú.

3. Používajte ochranné okuliare a chrániče sluchu.
4. Zabráňte prístupu detí do blízkosti zariadenia.
5. Chráňte pred dažďom.
6. Nástroje s izoláciou druhej triedy.
7. Skôr, ako začnete činnosti súvisiace s údržbou alebo opravou zariadenia, odpojte napájací kábel.
8. Používajte v interiéroch, chráňte pred vodou a vlhkosťou.
9. Nehádzte do ohňa.
10. Maximálna prípustná teplota článkov.
11. Recyklovanie

KONŠTRUKCIA A POUŽITIE

Vrtací skrutkovač je elektrické nástroje napájané z akumulátora. Je poháňaný komutátorovým motorom na jednosmerný prúd s trvalými magnetmi a planétovým prevodom. Vrtací skrutkovač je určený na skrútovanie a odskrutkovanie skrutiek v dreve, kovech, plastických materiáloch a keramike, ako aj na vrtanie otvorov do spomínaných materiálov. Elektrické nástroje na akumulátorový pohon, bez napájacieho kábla, sú s obľubou využívané najmä pri prácach súvisiacich so zariaďovaním interiérov, úpravou vnútorných priestorov atď.

Elektrické nástroje nepoužívajte v rozpore s jeho určením.

VYSVETLIVKY KU GRAFICKEJ ČASTI

Nasledujúce číslovanie sa vzťahuje na časti zariadenia zobrazené v grafickej časti tohto návodu.

1. Rýchlopínacie skľučovadlo
2. Prsteň rýchlopínacieho skľučovadla
3. Prsteň na reguláciu krútiaceho momentu
4. Prepínač zmeny rýchlosti
5. Prepínač smeru otáčania
6. Záves
7. Akumulátor
8. Tlačidlo na vloženie akumulátora
9. Spínač
10. Osvetlenie
11. Diódy LED
12. Nabíjačka
13. Tlačidlo signalizácie stavu nabitia akumulátora
14. Signalizácia stavu nabitia akumulátora (diódy LED).

* Obrázok s výrobkom sa nemusia zhodovať.

OPIS POUŽITÝCH GRAFICKÝCH ZNAKOV



UPOZORNENIE



VÝSTRAHA



MONTÁŽ / NASTAVENIA



INFORMÁCIA

VYBAVENIE A PRÍSLUŠENSTVO

- | | |
|-----------------------------|--------|
| 1. Akumulátor | - 1 ks |
| 2. Nabíjačka | - 1 ks |
| 3. Nástavce na skrutkovanie | - 1 ks |
| 4. Prenosný kufrík | - 1 ks |

PRED UVEDENÍM DO PREVÁDZKY

VYBERANIE / VKLADANIE AKUMULÁTORA

- Prepínač smeru otáčania (5) nastavte do stredovej polohy.
- Stlačte tlačidlo na vloženie akumulátora (8) a vysuňte akumulátor (7) (**obr. A**).
- Nabitý akumulátor (7) vložte do skľučovadla v rukoväti, až do zreteľného zacvaknutia tlačidla na vloženie akumulátora (8).

NABÍJANIE AKUMULÁTORA

Vrtací skrutkovač sa dodáva s čiastočne nabitým akumulátorom. Nabíjanie akumulátora vykonajte v prostredí s teplotou od 4°C do 40°C. Nový alebo dlhší čas nepoužívaný akumulátor dosiahne úplnú schopnosť napájania asi po 3 - 5 cykloch nabitia a vybitia.

- Akumulátor vyberte (7) z vrtacieho skrutkovača (**obr. A**).
- Nabíjačku zapojte do zásuvky el. prúdu (230 V AC).
- Akumulátor (7) vsuňte do nabíjačky (12) (**obr. B**). Skontrolujte, či je akumulátor správne osadený (úplne zasunutý).

Nabíjačka je vybavená diódami (11), ktoré informujú o jej práci (pozri opis nižšie).

- **Ak svieti zelená dióda, keď akumulátor nie je umiestnený v nabíjačke** - označuje to pripojenie napätia.

- **Ak svieti červená dióda, keď je akumulátor umiestnený v nabíjačke** - označuje to prebiehajúci proces nabíjania akumulátora.
- **Ak svieti zelená dióda, keď je akumulátor umiestnený v nabíjačke** - označuje to, že proces nabíjania akumulátora sa skončil.

V prípade, že akumulátor vložený do nabíjačky je príliš horúci alebo pri nabíjaní akumulátor dosiahne príliš vysokú teplotu (nad 45 °C), proces nabíjania sa preruší (rozsvietenie zelenej diódy). Vtedy je potrebné akumulátor vybrať z nabíjačky, počkať okolo 30 minút a opäť ho vložiť do nabíjačky. Uvedená možnosť zvýšenia teploty v akumulátore je málo pravdepodobná a nemusí k nej nikdy dôjsť.

Počas nabíjania sa akumulátory veľmi silno nahrievajú. Nezačínajte pracovať hneď po nabíjaní – počkajte, kým akumulátor nedosiahne izbovú teplotu. Zabráni sa tým poškodeniu akumulátora.

SIGNALIZÁCIA STAVU NABITIA AKUMULÁTORA

Vrtací skrutkovač je vybavený signalizáciou stavu nabitia akumulátora (diódy LED). Ak chcete skontrolovať stav nabitia akumulátora, stlačte tlačidlo signalizácie stavu nabitia akumulátora (13) (**obr. C**). Rozsvietenie všetkých diód (14) signalizuje vysokú hladinu nabitia akumulátora. Rozsvietenie červenej a žltej diódy signalizuje čiastočné vybitie. Rozsvietenie iba červenej diódy znamená vyčerpanie akumulátora a nevyhnutnosť jeho nabitia.

BRZDA VRETENA

Vrtací skrutkovač má elektronickú brzdu, ktorá zastaví vreteno okamžite po uvoľnení tlaku na tlačidlo spínača (9). Brzda zabezpečuje presnosť skrutkovania a vrtania, pretože zabráňuje voľnému otáčaniu vretena po vypnutí

PRÁCA / NASTAVENIA

ZAPÍNANIE / VYPÍNANIE

Zapínanie – stlačte tlačidlo spínača (9).

Vypnutie – uvoľnite tlak na tlačidlo spínača (9).

Každé stlačenie tlačidla spínača (9) spôsobuje zasvietenie diódy (LED) (10), ktorá osvetľuje miesto práce.

REGULÁCIA RÝCHLOSTI OTÁČANIA

Rýchlosť skrutkovania alebo vrtania možno regulovať počas práce zvyšovaním alebo znižovaním tlaku na tlačidlo spínača (9). Regulácia rýchlosti

umožňuje pomalý štart, čo pri vŕtaní otvorov do sadry alebo glazúry zabraňuje pošmyknutiu vŕtáka, zatiaľ čo pri skrútkovaní a vyskrútkovávaní pomáha udržať kontrolu nad prácou.

SPOJKA PROTI PREŤAŽENIU



Nastavenie prsteňa na reguláciu krútiaceho momentu (3) v zvolenej polohe spôsobuje trvalé nastavenie spojky na určitú hodnotu krútiaceho momentu. Po dosiahnutí hodnoty nastaveného krútiaceho momentu dôjde k automatickému odpojeniu spojky proti preťaženiu. Umožňuje to ochranu pred zaskrutkovaním skrutky príliš hlboko alebo pred poškodením vŕtacieho skrutkovača.

NASTAVENIE KRÚTIACEHO MOMENTU



- Pre rôzne skrutky a rôzne materiály sa používajú rôzne hodnoty krútiaceho momentu.
- Krútiaci moment je tým vyšší, čím je vyššia hodnota čísla zodpovedajúca danej polohe (**obr. D**).
- Prsteň na reguláciu krútiaceho momentu (3) nastavte na určenú hodnotu krútiaceho momentu.
- Prácu vždy začínajte pri nižšej hodnote krútiaceho momentu.
- Krútiaci moment postupne zvyšujte, až kým nedosiahnete uspokojivý výsledok.
- Na odskrútkovávanie skrutiek voľte vyššie hodnoty.
- Na vŕtanie treba voliť nastavenie označené symbolom vŕtáka. Pri tomto nastavení sa dosahuje najvyššia hodnota krútiaceho momentu.
- Zručnosť pri výbere správneho nastavenia krútiaceho momentu sa získava úmerne s praxou.



Nastavenie prsteňa na reguláciu krútiaceho momentu v polohe vŕtania spôsobuje deaktiváciu spojky proti preťaženiu.

MONTÁŽ PRACOVNÝCH NÁSTROJOV



- Prepínač smeru otáčania (5) nastavte do stredovej polohy.
- Otáčaním prsteňa rýchlopínacieho skľučovadla (2) proti smeru hodinových ručičiek (pozri označenie na prsteni) možno dosiahnuť požadované otvorenie čelustí, ktoré umožňuje vloženie vŕtáka alebo skrutkovacieho nástavca (**obr. E**).



- Na namontovanie pracovného nástroja treba otáčať prsteňom rýchlopínacieho skľučovadla (2) v smere hodinových ručičiek a silno utiahnuť.

Demontáž pracovného nástroja sa vykonáva v opačnom poradí ako jeho montáž.



Pri upevňovaní vŕtáka alebo skrutkovacieho nástavca v rýchlopínacom skľučovadle venujte pozornosť správne umiestneniu nástroja. Pri používaní krátkych skrutkovacích nástavcov alebo bitov použite prídavný magnetický držiak ako predlžovací nástavec.

SMER OTÁČOK VPRAVO – VĽAVO



Pomocou prepínača smeru otáčania (5) sa vykonáva výber smeru otáčania vretena (**obr. F**).

Otáčky vpravo – prepínač (5) nastavte v ľavej krajnej polohe.

Otáčky vľavo – prepínač (5) nastavte v pravej krajnej polohe.

* Upozorňujeme, že v niektorých prípadoch môže byť poloha prepínača vzhľadom na otáčky iná, ako je uvedené. Všímajte si grafické znaky umiestnené na prepínači alebo na kryte zariadenia.



Bezpečnou pozíciou je stredná poloha prepínača smeru otáčania (5), ktorá zabraňuje náhodnému uvedeniu elektrického náradia do pohybu.

- V tejto polohe sa vŕtací skrutkovač nedá uviesť do pohybu.
- V tejto polohe sa vykonáva výmena vŕtákov alebo nástavcov.
- Pred uvedením do pohybu skontrolujte, či je prepínač smeru otáčania (5) v správnej polohe.



Zmenu smeru otáčok nevykonávajte vtedy, keď sa vreteno vŕtacieho skrutkovača otáča.



PREPÍNANIE RÝCHLOSTÍ

Prepínač zmeny rýchlostí (4) (**obr. G**) umožňuje zvýšenie rozsahu rýchlosti otáčania.

Rýchlosť I: menší rozsah otáčok, veľká sila krútiaceho momentu.

Rýchlosť II: väčší rozsah otáčok, menšia sila krútiaceho momentu.



V závislosti od vykonávaných prác nastavte prepínač zmeny rýchlostí do správnej polohy. Ak sa prepínač nedá presunúť, nepatrne otočte vretenom.



V žiadnom prípade neprestavujte prepínač zmeny rýchlostí vtedy, keď vŕtací skrutkovač pracuje. Mohlo by to spôsobiť poškodenie elektrického náradia.

TECHNICKÉ PARAMETRE

MENOVITÉ ÚDAJE

Akumulátorový vrtací skrutkovač	
Parameter	Hodnota
Akumulátorový vrtací skrutkovač	18 V DC
Parameter	Li-Ion
Kapacita akumulátora	1500 mAh
Rozsah rýchlosti otáčania pri behu naprázdno	0-400/0-1100 min ⁻¹
Rozsah rýchlopínacieho skľučovadla	1-10 mm
Rozsah regulácie krútiaceho momentu	1 – 20 plus vrtanie
Max. točivý moment (mäkké vrtanie)	30 Nm
Max. točivý moment (tvrdé vrtanie)	48 Nm
Ochranná trieda	III
Hmotnosť	1,51 kg
Rok výroby	2017

Nabíjačka	
Parameter	Hodnota
Napájacie napätie	230 V AC
Frekvencia napájania	50 Hz
Napätie nabíjania	21 V DC
Max. prúd nabíjania	1500 mA
Čas nabíjania	1 h
Ochranná trieda	II
Hmotnosť	0,37 kg
Rok výroby	2017



Pri dlhotrvajúcom vrtaní pri nízkej rýchlosti otáčania vretena existuje riziko prehriatia motora. Pri práci dodržiavajte pravidelné prestávky alebo nechajte zariadenie pracovať naprázdno pri maximálnych otáčkach približne 3 minúty.



ZÁVES

Vrtací skrutkovač má praktický záves (6), ktorý slúži na zavesenie napr. na montérsky opasok pri výškových prácach.

OŠETROVANIE A ÚDRŽBA

OŠETROVANIE A ÚDRŽBA



- Zariadenie sa odporúča čistiť hneď po každom jeho použití.
- Na čistenie nepoužívajte vodu ani iné kvapaliny.
- Vrtací skrutkovač utierajte čistou handričkou alebo prefúkajte stlačeným vzduchom pod nízkym tlakom.
- Nepoužívajte žiadne čistiace prostriedky ani rozpúšťadlá, pretože môžu poškodiť súčiastky vyrobené z plastu.
- Pravidelne čistite vetracie otvory v plášti motora, aby nedošlo k prehriatiu zariadenia.
- V prípade, že dochádza k nadmernému iskreniu v komutátore, kontrolu stavu uhlíkových kefiék motora zverte kvalifikovanej osobe.
- Vrtací skrutkovač vždy odkladajte na suchom mieste mimo dosahu detí.

VÝMENA RÝCHLOUPÍNACIEHO SKĽUČOVADLA



Rýchlopínacie skľučovadlo je namontované na závit vretena vrtacieho skrutkovača a dodatočne zaistené skrutkou.

- Prepínač smeru otáčania (5) nastavte do stredovej polohy.
- Čeluste rýchlopínacieho skľučovadla (1) otvorte a odskrutkujte upínaciu skrutku (ľavý závit) (obr. H).
- Do rýchlopínacieho skľučovadla upevnite hexagonálny kľúč a jemne udríte na druhý koniec hexagonálneho kľúča.
- Rýchlopínacie skľučovadlo odskrutkujte.
- Montáž rýchlopínacieho skľučovadla sa vykonáva v opačnom poradí ako jeho demontáž.



Akékoľvek poruchy musia byť odstránené autorizovaným servisom výrobcu.



ÚDAJE TÝKAJÚCE SA HLUČNOSTI A VIBRÁCIÍ

Informácie o hluku a vibráciách

Hladiny hluku, ako je hladina akustického tlaku L_{p_A} , hladina akustického výkonu L_{w_A} a neistota merania K, sú uvedené v nasledujúcej časti návodu podľa normy EN 60745.

Hodnoty vibrácií a_h a neistota merania K boli označené v súlade s normou EN 60745, ako je uvedené v nasledujúcej časti.

Hladina vibrácií uvedená nižšie v tomto návode bola nameraná meracím postupom špecifikovaným normou EN 60745 a možno ju použiť na porovnávanie elektrických zariadení. Možno ju tiež použiť na predbežné hodnotenie expozície vibráciám.

Uvedená hladina vibrácií je reprezentatívna pre základné použitie elektrického náradia. Ak sa elektrické náradie používa na iné práce alebo s inými pracovnými nástrojmi, a tiež, ak nie je dostatočne udržiavané, hladina vibrácií sa môže zmeniť. Vyššie uvedené príčiny môžu spôsobiť zvýšenie expozície vibráciám počas celého obdobia práce.

Na presné ohodnotenie expozície vibráciám treba vziať do úvahy obdobia, kedy je elektrické náradie vypnuté alebo kedy je zapnuté, ale nepoužíva sa na prácu. Takto môže byť celková expozícia vibráciám značne nižšia. Treba zaviesť dodatočné bezpečnostné opatrenia na ochranu obsluhujúcej osoby pred následkami vibrácií ako: údržba elektrického náradia a pracovných nástrojov, zabezpečenie primeranej teploty rúk, správna organizácia práce.

Hladina akustického tlaku: $L_{p_A} = 84,2 \text{ dB(A)}$
K = 3 dB(A)

Hladina akustického výkonu: $L_{w_A} = 95,2 \text{ dB(A)}$
K = 3 dB(A)

Hodnota zrýchlení vibrácií: $a_h = 11,793 \text{ m/s}^2$
K = 1,5 m/s^2

OCHRANA ŽIVOTNÉHO PROSTREDIA / CE

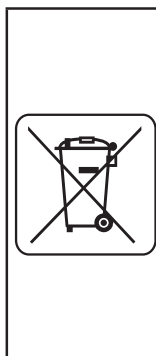

Výrobky napájané elektrickým prúdom sa nesmú likvidovať spoločne s domácim odpadom, ale majú byť odovzdané na recykláciu na určenom mieste. Informáciu o recyklácii poskytnie predajca výrobku alebo miestne orgány. Opatrebované elektrické a elektronické zariadenia obsahujú látky negatívne pôsobiace na životné prostredie. Zariadenie, ktoré nie je odovzdané na recykláciu, predstavuje možnú hrozbu pre životné prostredie a ľudské zdravie.



Akumulátory / batérie neodhadzujte do domáceho odpadu, nevyhadzujte ich do ohňa alebo vody. Poškodené alebo opotrebované akumulátory odovzdajte na recykláciu v súlade s aktuálnou smernicou o likvidácii akumulátorov a batérií.

* Právo na zmenu vyhradené.

„Grupa Topex Spółka z ograniczoną odpowiedzialnością“ Spółka komandytowa so sídlom vo Varšave, ul. Pograniczna 2/4 (ďalej iba: „Grupa Topex“) informuje, že všetky autorské práva k obsahu tohto návodu (ďalej iba: „Návod“), v rámci toho okrem iného k jeho textu, uvedeným fotografiám, nákransom, obrázkom a k jeho štruktúre, patria výhradne spoločnosti Grupa Topex a podliehajú právnej ochrane podľa zákona zo dňa 4. februára 1994, O autorských a obdobných právach (tj. Dz. U. (Zbierka zákonov Polskej republiky) 2006 č. 90 položka 631 v znení neskorších zmien). Kopírovanie, spracovávanie, publikovanie, úprava tohto Návodu ako celku alebo jeho jednotlivých častí na komerčné účely, bez písomného súhlasu spoločnosti Grupa Topex, sú prísne zakázané a môžu mať za následok občianskoprávne a trestnoprávne dôsledky.

SL

PREVOD IZVIRNIH NAVODIL

BATERIJSKI VRTALNIK – VIJAČNIK 58G224

POZOR: PRED PRIČETKOM UPORABE ELEKTRIČNEGA ORODJA JE TREBA POZORNO PREBRATI TA NAVODILA IN JIH SHRANITI ZA NADALJNO UPORABO.

SPECIFIČNI VARNOSTNI PREDPISI

SPECIFIČNI PREDPISI ZA VARNO UPORABO VRTALNIKA - VIJAČNIKA

- **Med delom z vrtalnikom-vijačnikom je treba nositi naušnike in zaščitna očala.** *Izpostavljenost na hrup lahko povzroči izgubo sluha. Kovinski okruški in drugi leteči delci lahko povzročijo stalno poškodbo oči.*
- **Orodje je treba uporabljati z dodatnimi ročaji, priloženimi orodju.** *Izguba nadzora lahko povzroči telesne poškodbe uporabnika.*
- **Med deli, pri katerih bi lahko delovno orodje naletelo na prekrите električne kable, je treba napravo državi za izolirane površine ročajev.** *Stik z napajalnim kablom lahko povzroči prenos napetosti na kovinske dele naprave, kar lahko povzroči električni udar.*

DODATNA NAVODILA ZA VARNO UPORABO VRTALNIKA - VIJAČNIKA

- Uporabljata se lahko le priložena baterija in polnilnik.
- Baterije ne držati blizu vira ognja. Ne sme se je za daljši čas puščati v okolju, v katerem vlada visoka temperatura (v prisojnih legah, blizu grelcev oz. kjerkoli, kjer temperatura presega 50°C).
- Postopek polnjenja baterije mora uporabnik nadzirati.
- Izogibati se je treba polnjenju baterije pri temperaturah pod 0°C.
- Polnilnik, ki je priložen vrtalniku-vijačniku, je namenjen le za delo s tem proizvodom. Uporaba v druge namene ni dovoljena.
- Do polnilnika ni dovoljeno vlagati nikakršnih kovinskih predmetov.
- Medtem ko orodje deluje, ni dovoljeno spreminjati smeri vrtenja vretena orodja. Sicer lahko pride do poškodbe vrtalnika-vijačnika.
- Za čiščenje vrtalnika-vijačnika je treba uporabljati mehko, suho tkanino. Nikoli ni dovoljeno uporabljati detergenta ali alkohola.
- Pred začetkom čiščenja polnilnika ga je treba izklopiti iz omrežja.
- V primeru zaporednega polnjenja več kot 1 baterije je treba počakati 30 minut med polnitvami.

POSEBNI VARNOSTNI POGOJI ZA POLNILNIK

- To orodje ni namenjeno uporabi s strani oseb (vključno z otroki) z omejeno fizično, čustveno ali psihološko sposobnostjo ali oseb brez izkušenj ali poznavanja orodja, razen če ta poteka pod nadzorom ali v skladu z navodili za uporabo orodja, ki jih posreduje oseba, odgovorna za njihovo varnost.
- Bodite posebej pozorni na otroke, da se ne igrajo z orodjem.
- Pred uporabo je treba vedno preveriti stanje polnilnika, kabla in vtiča. V primeru ugotovljenih poškodb ne uporabljajte polnilnika.
- Ta navodila je treba shraniti. Vsebujejo pomembne nasvete glede varnosti in uporabe polnilnika.
- Pred začetkom uporabe polnilnika je treba prebrati vse zadevne informacije, ki jih vsebujejo spodnja navodila, oznake na polnilniku in izdelku, za katerega je namenjen polnilnik.
- Polnilnik je treba uporabljati izključno za polnjenje baterij vrste Li - Ion, s čimer se zmanjša tveganje morebitne poškodbe telesa. Baterija druge vrste lahko eksplodira, povzroči poškodbe telesa ali materialno škodo.
- Polnilnika ni dovoljeno izpostavljati vlagi ali vodi.
- Uporaba priključnih elementov, ki jih proizvajalec polnilnika ne priporoča ali prodaja, lahko povzroči požar, poškodbe telesa ali električni udar.
- Prepričati se je treba, da priključnega kabla ni mogoče pohoditi, da se ne nahaja ne prehodu in mu ne grozi druga nevarnost (npr. prekomerno natezanje).
- Podaljšek naj se uporablja le takrat, ko je to zares potrebno. Uporaba neustreznega podaljška lahko povzroči požar ali električni udar. Če je uporaba podaljška nujna, se je treba prepričati, da:

- je vtičnica podaljška združljiva z vtičem originalnega priključnega kabla polnilnika,
- je podaljšek v dobrem tehničnem stanju.
- Uporaba polnilnika s poškodovanim kablom ali vtičem ni dovoljena. Poškodbo lahko odpravi kvalificirana oseba.
- Uporaba polnilnika, ki je bil podvržen močnemu udarcu, je padel ali bil na drug način poškodovan, ni dovoljena. Preverjanje in morebitno popravilo lahko opravi pooblaščen servisna delavnica.
- Odpiranje polnilnika ni dovoljeno. Vsa popravila je treba zaupati pooblaščenim servisnim delavnicam. Neustrezno opravljena montaža polnilnika lahko povzroči električni udar ali požar.
- Pred pričetkom kakršnih koli vzdrževalnih dejavnosti ali čiščenja je treba polnilnik izklopiti iz omrežja.
- V primeru poškodbe in neustrezne uporabe baterije lahko pride do izhajanja plinov. Prezračiti je treba prostor in se v primeru bolečine posvetovati z zdravnikom.
- Skrbeti je treba za čistost polnilnika. Umazanije lahko povzročijo električni udar.
- Ne uporabljajte polnilnika, ki se nahaja na lahkovnetljivi podlagi (npr. papir, tekstil) ali blizu lahkovnetljivih snovi. Zaradi dviga temperature polnilnika med polnjenjem obstaja nevarnost požara.

Ko polnilnik ni v rabi, ga je treba izklopiti iz električnega omrežja

POZOR! Naprava je namenjena delu v notranjosti prostorov.

Navkljub uporabi varno zasnovane konstrukcije, varovalnih sredstev in dodatnih zaščitnih sredstev vedno obstaja tveganje poškodb med delom.

Baterije Li-Ion lahko iztečejo, se vžgejo ali eksplodirajo, če so segrete na visoko temperaturo ali v kratkem stiku. Ni jih dovoljeno hraniti v avtomobilih med vročimi in sončnimi dnevi. Baterije ni dovoljeno odpirati. Baterije Li-Ion vsebujejo zaščitne elektronske elemente, ki v primeru poškodbe lahko povzročijo vžig ali eksplozijo baterije.

Pojasnilo uporabljenih simbolov

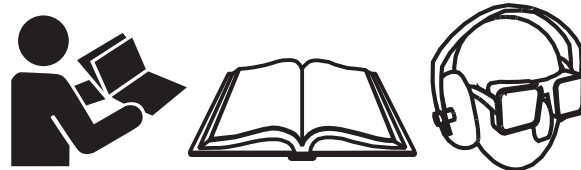

1

2

3

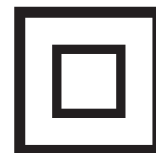

4

5

6

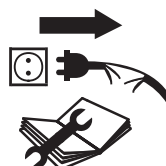

7

8

9

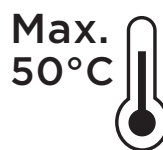

10

11

- 1,2. Preberi navodila, upoštevaj v njih navedena varnostna opozorila in pogoje!
3. Uporabljajte zaščitna očala in zaščito proti hrupu.
4. Otrokom ne dopustite, da pridejo v stik z orodjem.
5. Varujte pred dežjem.
6. Naprava z izolacijo drugega razreda.
7. Pred pričetkom oskrbe ali popravil izklopite napajalni kabel.
8. Uporabljajte v notranjosti, varujte pred vodo in vlago.
9. Ne meči v ogenj.
10. Maksimalna dopustna temperatura celic.
11. Reciklaža

ZGRADBA IN NAMEN

Vrtalnik-vijačnik je električno orodje, napajano iz baterije. Pogon sestavlja akumulatorski motor s stalnim tokom in trajnimi magneti skupaj s planetnim prenosom. Vrtalnik-vijačnik je namenjen

za privijanje in izvijanje vijakov v lesu, kovini, umetnih materialih in keramiki ter za vrtnanje odprtin v omenjenih materialih. Električna orodja z akumulatorskim pogonom, brezžična, se še posebej izkažejo pri opravkih, ki so neposredno povezana z opremljanjem notranjosti, adaptacijo prostorov ipd.



Uporaba električnega orodja, ki ni v skladu z njegovim namenom, ni dovoljena.

OPIS GRAFIČNIH STRANI

Spodnje oštevilčenje se nanaša na elemente orodja, ki so predstavljeni na grafičnih straneh pričujočih navodil.

1. Hitrovpenjalna glava
2. Kolut hitrovpenjalne glave
3. Kolut za nastavitev vrtilnega momenta
4. Preklopnik prestav
5. Preklopnik smeri vrtenja
6. Ročaj
7. Baterija
8. Gumb za pritrditev baterije
9. Vklonno stikalo
10. Osvetlitev
11. Dioda (LED)
12. Polnilnik
13. Tipka signalizacije stanja napolnjenosti baterije
14. Signalizacija stanja napolnitve baterije (dioda LED).

* Obstajajo lahko razlike med sliko in izdelkom.

OPIS UPORABLJENIH GRAFIČNIH ZNAKOV



POZOR



OPOZORILO



NAMESTITEV/NASTAVITVE



INFORMACIJA

OPREMA IN PRIBOR

- | | |
|---------------------|---------|
| 1. Baterija | - 1 kos |
| 2. Polnilnik | - 1 kos |
| 3. Vijačni nastavki | - 1 kos |
| 4. Prenosna torba | - 1 kos |

PRIPRAVA NA UPORABO

PRIKLOP IN ODKLOP BATERIJE

- Preklopnik smeri vrtenja (5) nastavite na srednji položaj.
- Pritisnite tipko za pritrditev baterije (8) in izvalcite baterijo (7) (slika A).
- Napolnjeni akumulator (7) vložite v vpenjalo v ročaju, dokler ne zaslišite, da se zaskoči tipka za pritrditev baterije (8).

POLNLENJE BATERIJE



Vrtalnik-vijačnik je dostavljen z delno napolnjeno baterijo. Polnjenje baterije je treba izvajati v pogojih, ko je temperatura okolice 4°C - 40°C. Baterija, ki dolgo ni bila rabljena, doseže optimalno moč po približno 3-5 ciklih polnjenja in praznjenja.



- Izvalcite baterijo (7) iz vrtalnika-vijačnika (slika A).
- Polnilnik priključite na omrežje (230V AC).
- Baterijo (7) vstavite v polnilnik (12) (slika B). Preverite, ali je baterija ustrezno nameščena (potisnjena do konca).



Polnilnik je opremljen z diodama (11), ki informirata o njegovem delovanju (glej spodnji opis).

- **Svetenje zelene diode, ko je baterija nameščena v polnilniku** - signalizira priklop napetosti.
- **Svetenje rdeče diode, ko je baterija nameščena v polnilniku** - informira o trajajočem postopku polnjenja baterije.
- **Svetenje zelene diode, ko je baterija nameščena v polnilniku** - informira o končanju postopka polnjenja baterije.



V primeru, da je baterija, ki je nameščena v polnilniku, prevroča ali baterija med polnjenjem doseže previsoko temperaturo (nad 45°C), se postopek polnjenja prekine (sveti zelena dioda). V tem primeru je treba odstraniti baterijo iz polnilnika, počakati okrog 30 minut in jo ponovno umestiti v polnilnik. Navedena nevarnost dviga temperature v bateriji je malo verjetna in verjetno nikoli ne pride do nje.



Med polnjenjem se baterije močno segrevajo. Ne uporabljajte orodja takoj po polnjenju – počakajte, da baterija doseže sobno temperaturo. S tem se prepreči poškodovanje baterije.

SIGNALIZACIJA STANJA NAPOLNITVE BATERIJE



Vrtalnik-vijačnik je opremljen s signalizacijo stanja napolnitve baterije (LED). Za preveritev stanja napolnitve baterije je treba pritisniti tipko signalizacije stanja napolnitve baterije (13) (slika C). Svetenje vseh diod (14) signalizira visok nivo napolnitve baterije. Svetenje rdeče in rumene diode signalizira delno izpraznitev. Svetenje samo rdeče diode kaže na izpraznitev baterije in na njeno nujno polnjenje.

ZAVORA VRETENA



Vrtalnik-vijačnik je opremljen z elektronsko zavoro, ki takoj po sprostitvi pritiska na vklopno tipko (9) zaustavi vreteno. Zavora zagotavlja natančno privijanje in vrtnje in ne dopušča prostega obračanja vretena po izklopu.

UPORABA / NASTAVITVE

VKLOP / IZKLOP



Vklop – pritisnite vklopno tipko (9).

Izklop – sprostite pritisk na tipki vklopnega stikala (9).



Vsakokratni pritisk na vklopno stikalo (9) povzroči prižig diode (LED) (10), ki osvetli delovno mesto.

REGULACIJA VRTILNE HITROSTI



Hitrost privijanja ali vrtnja je mogoče med delom regulirati s povečanjem ali zmanjšanjem pritiska na vklopnem stikalu (9). Regulacija hitrosti omogoča počasen start, kar pri vrtnju odprtin v mavcu ali glazuri prepreči zdrs svedra, pri privijanju in odvijanju pa pomaga obdržati nadzor nad delom.

PREOBREMENITVENA SKLOPKA



Nastavitev koluta za nastavitev vrtilnega momenta (3) v izbrani položaj povzroči trajno nastavitev sklopke na določeno vrednost vrtilnega momenta. Po tem, ko je dosežena vrednost nastavljenega vrtilnega momenta, se samodejno izklopi preobremenitvena sklopka. To varuje pred privitjem vijaka pregloboko ali pred poškodbami na vrtalniku-vijačniku.

REGULACIJA VRTILNEGA MOMENTA



- Za različne navoje in razne materiale se uporabljajo različne vrednosti vrtilnega momenta.
- Vrtilni moment je tem večji tem večje je število, ki ustreza danemu položaju (slika D)

- Kolut za nastavitev vrtilnega momenta (3) nastavite na določeno vrednost vrtilnega momenta.
- Vedno je treba delo začeti z vrtilnim momentom manjše vrednosti.
- Stopenjsko povečujte vrtilni moment, dokler ne dosežete zadovoljivega rezultata.
- Za odvijanje vijakov je treba izbrati višje nastavitve.
- Za vrtnje je treba izbrati nastavitev, označeno s simbolom svedra. Pri tej nastavitvi je dosežena najvišja vrednost vrtilnega momenta.
- Sposobnost izbire ustrezne nastavitve vrtilnega momenta se pridobi s prakso.



Nastavitev koluta za nastavitev vrtilnega momenta v položaj vrtnja povzroči izklop preobremenitvene sklopke.

NAMESTITEV DELOVNEGA ORODJA



- Preklopnik smeri vrtenja (5) nastavite na srednji položaj.
- Z obračanjem koluta hitrovpenjalne glave (2) v nasprotni smeri od urinega kazalca (glej oznake na kolutu) se doseže želen razmik čeljusti, ki omogoča vložitev svedra ali vijačnega nastavka (slika E).
- Za pritrditev delovnega orodja je treba obračati kolut hitrovpenjalne glave (2) v smeri urinega kazalca in močno priviti.



Odstranitev delovnega orodja poteka v obratnem vrstnem redu od namestitve.



Ob pričvrstitvi svedra ali vijačnega nastavka v hitrovpenjalno glavo je treba paziti na ustrezno lego orodja. Pri uporabi kratkih vijačnih nastavkov ali svedrov je treba dodatno uporabiti magnetno vpenjalo kot podaljšek.

SMER VRTENJA V DESNO – LEVO



S pomočjo preklopnika obratov (5) se izbere smer vrtenja vretena (slika F).

Vrtenje v desno – nastavite preklopnik (5) v skrajni levi položaj.

Vrtenje v levo – nastavite preklopnik (5) v skrajni desni položaj.

* Treba je upoštevati, da je v nekaterih primerih položaj preklopnika glede na vrtenje lahko drugačen, kot je opisano. Upoštevati je treba grafične oznake na preklopniku ali ohišju orodja.

 Varen položaj je srednji položaj preklopnika smeri vrtenja (5), ki onemogoča naključen zagon električnega orodja.

- V tem položaju ni mogoče zagnati vrtnika-vijačnika.
- V tem položaju se opravlja menjava svedrov ali nastavkov.
- Pred uporabo je treba preveriti, ali je preklopnik smeri vrtenja (5) v pravilnem položaju.

 **Menjave smeri vrtenja ni dovoljeno opravljati takrat, ko se vreteno vrtnika-vijačnika obrača.**

MENJAVA HITROSTI

 Preklopnik hitrosti (4) (slika G) omogoča povečanje območja vrtilne hitrosti.

Hitrost I: območje vrtilne hitrosti je manjše, velika sila vrtilnega momenta.

Hitrost II: območje vrtilne hitrosti je večje, manjša sila vrtilnega momenta.

 Glede na opravljana dela nastavite preklopnik za menjavo prestav v ustrezen položaj. Če preklopnika ni mogoče premakniti je treba rahlo obrniti vreteno.

 **Nikoli ni dovoljeno preklapljati prestav med uporabo vrtnika-vijačnika. To bi lahko povzročilo poškodbo električnega orodja.**

 Dolgotrajno vrtnje pri nizki vrtilni hitrosti vretena lahko povzroči pregretje motorja. Vrtnje je treba občasno prekiniti ali omogočiti, da naprava deluje na maksimalnih obratih brez obremenitve približno 3 minute.

ROČAJ

 Vrtnik-vijačnik ima praktičen ročaj (6), ki se uporablja npr. za obešanje na monterskem pasu med delom na višini.

VZDRŽEVANJE IN HRAMBA

VZDRŽEVANJE IN HRAMBA

- Priporoča se čiščenje orodja neposredno po vsaki uporabi.
- Za čiščenje ni dovoljeno uporabljati vode ali drugih tekočin.
- Vrtnik-vijačnik je treba čistiti s pomočjo suhega kosa tkanine ali prepihati s komprimiranim zrakom z nizkim pritiskom.
- Ne uporabljajte čistilnih sredstev ali razredčil, saj ta lahko škodujejo delom, izdelanim iz umetnih mas.

- Redno je treba čistiti prezračevalne reže v ohišju motorja, da se prepreči pregrevanje orodja.
- V primeru, da pride do prekomernega iskrenja na komutatorju, je treba kvalificirani osebi zaupati preverjanje stanja ogljenih ščetk motorja.
- Vrtnik-vijačnik je treba hraniti na suhem mestu in zunaj dosega otrok.

MENJAVA HITROVPENJALNE GLAVE

Hitrovpenjalna glava je navita na navoj vrtnika-vijačnika in dodatno zavarovana z vijakom.

- Preklopnik smeri vrtenja (5) nastavite na srednji položaj.
- Razširite čeljusti hitrovpenjalne glave (1) in odvijte pritrdilni vijak (levi navoj) (slika H).
- Imbus ključ pričvrstite v hitrovpenjalno glavo in rahlo udarjajte v drugi konec imbus ključa.
- Odvijte hitrovpenjalno glavo.
- Montaža hitrovpenjalne glave poteka v obratnem vrstnem redu od demontaže le-te.

Vse napake mora odpraviti pooblaščen servis proizvajalca.

TEHNIČNI PARAMETRI

NAZIVNI PODATKI

Baterijski vrtnik – vijačnik	
Parameter	Vrednost
Napetost baterije	18V DC
Vrsta baterije	Li-Ion
Kapaciteta baterije	1500 mAh
Območje vrtilne hitrosti v jalovem teku	0-400/0-1100 min ⁻¹
Območje hitrovpenjalne glave	1-10 mm
Območje regulacije vrtilnega momenta	1 – 20 plus vrtnje
Maks. vrtilni moment (mehko vijačenje)	30 Nm
Maks. vrtilni moment (trdo vijačenje)	48 Nm
Razred zaščite	III
Teža	1,51 kg
Leto izdelave	2017

Polnilnik	
Parameter	Vrednost
Napetost napajanja	230 V AC
Frekvenca napajanja	50 Hz
Napetost polnjenja	21 V DC
Maks. tok polnjenja	1500 mA
Čas polnjenja	1 h
Razred zaščite	II
Teža	0,37 kg
Leto izdelave	2017



PODATKI O HRUPU IN VIBRACIJAH

Informacije o hrupu in vibracijah

Ravni oddajnega hrupa, kot npr. raven oddajnega zvočnega pritiska L_{pA} ter raven zvočne moči L_{wA} in netočnost meritve K , so navedeni v navodilih v skladu s standardom EN 60745.

Stopnja vibracij a_h in netočnost meritve K so določeni v skladu s standardom EN 60745, navedenim spodaj.

V teh navodilih navedena stopnja vibracij je bila izmerjena v skladu s postopkom meritve, navedenim v standardu EN 60745, in se lahko uporablja za primerjavo električnih orodij. Uporabljati jo je mogoče tudi za predhodno oceno izpostavljenosti na vibracije.

Navedena raven vibracij je reprezentativna za osnovno uporabo električnega orodja. Stopnja vibracij se lahko spremeni, če se električno orodje uporablja za druge namene ali z drugimi delovnimi orodji in tudi, če ni ustrezno vzdrževano. Zgoraj navedeni vzroki so lahko razlog za povečanje izpostavljenosti na vibracije tekom celotnega delovnega obdobja.

Za natančno oceno izpostavljenosti na vibracije je treba upoštevati obdobja, ko je električno orodje izklopljeno oziroma je vključeno, vendar se ne uporablja za delo. Na ta način se lahko izkaže, da je skupna izpostavljenost na vibracije znatno nižja. Za zavarovanje uporabnika pred učinki vibracij je treba izvesti dodatne varnostne ukrepe, npr.: vzdrževanje električnega orodja in delovnega pribora, poskrbeti je treba za ustrezno temperaturo rok, ustrezno organizirati delo.

Stopnja zvočnega pritiska: $L_{pA} = 84,2 \text{ dB(A)}$
 $K = 3 \text{ dB(A)}$

Stopnja zvočne moči: $L_{wA} = 95,2 \text{ dB(A)}$ $K = 3 \text{ dB(A)}$

Stopnja vibracij: $a_h = 11,793 \text{ m/s}^2$ $K = 1,5 \text{ m/s}^2$

VAROVANJE OKOLJA / CE

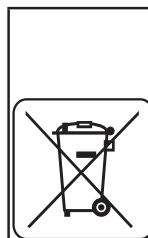

Električno napajani izdelki ni dovoljeno mešati z gospodinjstvi odpadki, ampak jih morajo odstraniti ustrezne službe. Podatki o službah za odstranitev odpadkov so na voljo pri prodajalcu ali lokalnih oblasteh. Izrabljeno električno in elektronsko orodje vsebuje okolju škodljive snovi. Orodje, ki ni oddano v reciklažo, predstavlja potencialno nevarnost za okolje in zdravje ljudi.



Li-Ion

Akumulatorjev/baterij ni dovoljeno deponirati v gospodinjstve odpadke, jih vreči v ogenj ali vodo. Poškodovane ali izrabljene baterije je treba oddati v predelavo v skladu s trenutnimi predpisi v zvezi z recikliranjem baterij in akumulatorjev.

* Pridržana pravica do izvajanja sprememb.

„Grupa Topex Spółka z ograniczoną odpowiedzialnością” Spółka komandytowa s sedežem v Varšavi, ul. Pograniczna 2/4 (v nadaljevanju „Grupa Topex”), sporoča, da so vse avtorske pravice v zvezi z vsebino teh navodil (v nadaljevanju „Navodila”), med drugim v zvezi z besedili, shemami, risbami, kakor tudi sestavo, izključna last Grupa Topex in so predmet zakonske zaščite v skladu z zakonom z dne 4. februarja 1994 o avtorskih pravicah in intelektualni lastnini (Ur. l. 2006 št. 90/631 s kasnejšimi spremembami). Kopiranje, obdelava, objava in spreminjanje Navodil v komercialne namene kot tudi njihovih posameznih elementov, je brez pisne odobritve Grupa Topex strogo prepovedano in lahko privede do civilne in kazenske odgovornosti.

LT

ORIGINALIOS INSTRUKCIJOS VERTIMAS

AKUMULIATORINIS GRĘŽTUVAS – SUKTUVAS 58G224

PASTABA: PRIEŠ NAUDODAMI ĮRANKĮ, ATIDŽIAI PERSKAITYKITE ŠIĄ INSTRUKCIJĄ IR IŠSAUGOKITE JĄ TOLIMESNIAM NAUDOJIMUI.

PAGRINDINĖS DARBO SAUGOS TAISYKLĖS

PAGRINDINĖS SAUGOS TAISYKLĖS, DIRBANT SU GRĘŽTUVU - SUKTUVU

- **Dirbdami su gręžtuvu - suktuvu užsidėkite klausos organų ir akių apsaugos priemonės.** *Dėl triukšmo gali sutrikti klausos. Metalas drožlės gali pažeisti akis.*
- **Įrankį naudokite su papildomomis rankenomis, esančiomis elektrinio įrankio komplekte.** *Nesuvaldytas įrankis gali sužaloti dirbantįjį.*
- **Darbo metu, kai kyla pavojus darbinio priedu prisiliesti prie paslėpto elektros laido, įrankį laikykite už izoliuotos rankenos.** *Kontakto su elektros laidu metu elektros įtampa gali tekėti metalinėmis įrankio detalėmis, dėl to kyla elektros smūgio pavojus.*

PAPILDOMOS SAUGOS DARBO SU GRĘŽTUVU – SUKTUVU TAISYKLĖS

- Naudokite tik rekomenduojamą akumuliatorių ir įkroviklį.
- Akumuliatorių laikykite atokiau nuo ugnies. Nepalikite jo ilgiam laikui aplinkoje, kurioje vyrauja aukšta temperatūra (saulėtose vietose, arti šildytuvų ar kitose vietose, kuriose vyrauja aukštesnė nei 50°C temperatūra).
- Vartotojas privalo stebėti akumuliatoriaus įkrovimo proceso eigą.
- Nekraukite akumuliatoriaus esant žemesnei nei 0°C temperatūrai.
- Gręžtuvo – suktuvo komplekte esantis įkroviklis yra skirtas tik šio gaminio įkrovimui. Nenaudokite jo kitiems tikslams.
- Į įkroviklį negalima dėti jokių metalinių daiktų.
- Nekeiskite įrankio suklio sukimosi krypties

kai įrankis veikia. Priešingu atveju gręžtuvas – suktuvas gali sugesti.

- Gręžtuvui – suktuvui valyti naudokite minkštą, sausą audinį. Niekada nenaudokite jokių cheminių skysčių arba alkoholio.
- Prieš valydami gręžtuvą – suktuvą išjunkite iš elektros įtampos tinklo.
- Jeigu numatoma įkrauti kelis akumuliatorius paeiliui, tarp įkrovimų būtina 30 minučių pertrauka.

DETALIOS SAUGOS NAUDOJIMOSI ĮKROVIKLIU TAISYKLĖS

- Šis įrankis nepritaikytas naudoti asmenims (taip pat ir vaikams), turintiems fizinę, sensorinę arba protinę negalę bei neturintiems žinių apie įrenginį ir darbo su juo patirties, nebent jie dirbtų prižiūrimi, arba pagal nurodymus pateiktus asmens, atsakančio už jų saugumą.
- Būkite ypač atidūs, kad vaikai nežaistų su įrenginiu.
- Prieš naudodamiesi, kiekvieną kartą patikrinkite įkroviklio, laido ir kištuko būklę. Nenaudokite įkroviklio, jeigu pastebėjote, kad jis apgadintas.
- Išsaugokite šią instrukciją. Joje yra svarbios saugos ir naudojimosi įkrovikliu instrukcijos.
- Prieš pradėdami naudoti įkroviklį perskaitykite visą šioje instrukcijoje esančią informaciją, susipažinkite su simboliais ant įkroviklio ir gaminio, kuriam jis yra skirtas.
- Siekiant sumažinti kūno sužalojimo pavojų, įkroviklį galima naudoti tik ličio jonų akumuliatorių įkrovimui. Kito tipo akumuliatorius gali sprogti ir sužaloti dirbantįjį arba tapti materialinės žalos priežastimi.
- Įkroviklį reikia saugoti nuo drėgmės ir vandens.
- Nerekomenduojamų, įkroviklio gamintojo netiekiamų prijungimo elementų naudojimas kelia gaisro, kūno sužalojimo arba elektros smūgio pavojų.
- Būtina patikrinti ar nėra pavojaus užminti elektros laidą, t.y., jis neištiestas praėjime, nėra pavojaus kitaip jį pažeisti (pvz., pernelyg stipriai įtempus).
- Jeigu nebūtina, nenaudokite ilgintuvo. Netinkamo ilgintuvo naudojimas kelia gaisro ir elektros smūgio pavojų. Jeigu ilgintuvą naudoti būtina, tai visų pirma reikia įsitikinti ar:

- ilgintuvo lizdas tinka įkroviklio originaliam elektros laido kištukui;
- ilgintuvo techninė būklė yra gera.
- Nenaudokite įkroviklio su pažeistu laidu ar kištuku. Gedimus gali pašalinti tik kvalifikuotas asmuo.
- Nenaudokite po stipraus smūgio, numesto ar kitu būdu apgadinto įkroviklio. Įkroviklio patikrinimas, o prireikus ir remontas turi būti atliekamas autorizuotoje remonto dirbtuvėje.
- Neardykite įkroviklio patys. Bet kokius remonto darbus patikėkite autorizuotos remonto dirbtuvės meistrams. Neteisingai surinkus įkroviklį kyla elektros smūgio arba gaisro pavojus.
- Prieš atliekant bet kokius įkroviklio aptarnavimo arba valymo darbus, jį reikia išjungti iš elektros įtampos tinklo.
- Iš pažeisto akumulatoriaus taip pat neteisingai juo naudojantis gali išsiskirti dujos. Šiuo atveju išvėdinkite patalpas, o pablogėjus savigautai kreipkitės į gydytoją.
- Įkroviklis turi būti švarus. Nešvarus įkroviklis gali tapti elektros smūgio priežastimi.
- Nenaudokite įkroviklio, pastatyto ant degaus paviršiaus (pvz., ant popieriaus, tekstilės) bei arti degių medžiagų. Dėl įkrovimo metu pakylančios temperatūros kyla gaisro pavojus.

Nenaudojamą įkroviklį išjunkite iš elektros įtampos tinklo.

DĖMESIO! Įrenginiu galima naudotis tik patalpose.

Nepaisant saugios įrankio konstrukcijos, apsauginių ir papildomų apsaugos priemonių naudojimo, visada, darbo metu išlieka sužalojimų pavojus.

Dėl trumpo jungimosi arba jeigu ličio jonų akumulatorius labai įkaista, jis gali ištekėti, užsidegti ar sprogti. Nelaikykite jo automobilyje karštomis, saulėtomis dienomis. Neardykite akumulatoriaus. Ličio jonų akumulatoriai turi apsauginius įrengimus, kuriuos pažeidus, jie gali užsidegti arba sprogti.

Naudojamų grafinių ženklų paaiškinimas

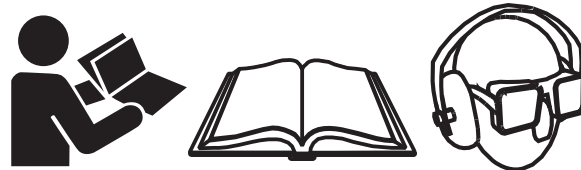

1

2

3

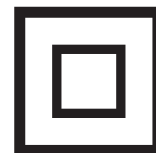

4

5

6

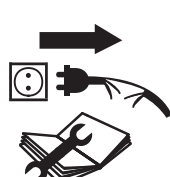

7

8

9

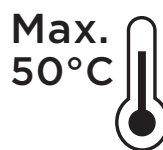

10

11

- 1,2. Perskaitykite aptarnavimo instrukciją, atkreipkite dėmesį ir laikykitės visų joje esančių perspėjimų bei saugos nuorodų.
3. Naudokite apsauginius akinius ir ausines.
4. Prie įrenginio neleiskite vaikų.
5. Saugokite nuo lietaus.
6. Įrenginys turi antrą izoliacijos klasę.
7. Prieš atlikdami bet kokius aptarnavimo arba valymo darbus išjunkite iš elektros įtampos tinklo.
8. Naudokite patalpų viduje, saugokite nuo vandens ir drėgmės.
9. Nemeskite į ugnį.
10. Leidžiama maksimali elementų temperatūra.
11. Antrinių žaliavų perdirbimas.

KONSTRUKCIJA IR PASKIRTIS

Gręžtuvas – suktuvas yra elektrinis, akumulatorinis įrankis, varomas varikliu su pastovios srovės magnetais ir planetarine pavara. Gręžtuvas – suktuvas skirtas medvaržčių ir varžtų išsukimui

ir įsukimui į medį, metalą, plastmasę ir keramiką bei skylių gręžimui išvardintose medžiagose. Akumuliatoriumi varomi elektriniai įrankiai (be laido) ypatingai naudingi įvairiems vidaus, patalpų apdailos darbams ir pan.



Draudžiama elektrinį įrankį naudoti ne pagal paskirtį.

GRAFINIŲ PUSLAPIŲ APRAŠYMAS

Numeriais pažymėti įrankio elementai atitinka šios instrukcijos grafiniuose puslapiuose pavaizduotus elementus.

1. Greito užveržimo griebtuvas
2. Greito užveržimo griebtuvo žiedas
3. Sukimosi momento reguliavimo žiedas
4. Pavarų jungiklis
5. Sukimosi krypties jungiklis (reversas)
6. Laikiklis
7. Akumuliatorius
8. Akumuliatoriaus tvirtinimo mygtukas
9. Jungiklis
10. Apšvietimas
11. Diodai (LED)
12. Įkroviklis
13. Akumuliatoriaus įkrovimo lygio mygtukas
14. Įkrovimo kontrolės lemputė (diodas LED)

*Paveikslas ir gaminys gali skirtis

PANAUDOTŲ GRAFINIŲ ŽENKLŲ APRAŠYMAS



DĖMESIO



ĮSPĖJIMAS



MONTAVIMAS IR NUSTATYMAI



INFORMACIJA

KOMPLEKTAVIMAS IR PRIEDAI

- | | |
|-----------------------------|----------|
| 1. Akumuliatorius | - 1 vnt. |
| 2. Įkroviklis | - 1 vnt. |
| 3. Suktuvo antgaliai | - 1 vnt. |
| 4. Transportavimo lagaminas | - 1 vnt. |



PASIRUOŠIMAS DARBUI

AKUMULIATORIAUS IŠĖMIMAS IR ĮDĖJIMAS

- Sukimosi krypties jungiklį (5) nustatykite ties viduriu.
- Paspauskite akumuliatoriaus tvirtinimo mygtuką (8) ir išimkite akumuliatorių (7) (pav. A).
- Įkrautą akumuliatorių (7) įstatykite į rankenoje esantį laikiklį, stumkite kol pasigirs akumuliatoriaus tvirtinimo mygtuko spragtelėjimas (8).

AKUMULIATORIAUS ĮKROVIMAS



Gręžtuvas – suktuvas yra tiekiamas su dalinai įkrautu akumuliatoriumi. Akumuliatorių kraukite aplinkoje, kurioje vyrauja nuo 4° C iki 40° C temperatūra. Naujas ar ilgesnį laiką nenaudotas akumuliatorius pilnai įsikrauna po 3 - 5 įkrovimo ir iškrovimo ciklų.



- Išimkite akumuliatorių (7) iš gręžtuvo - suktuvo (pav. A).
- Įkroviklį įjunkite į elektros įtampos tinklą (230 V AC).
- Akumuliatorių (7) įstatykite į įkroviklį (12) (pav. B). Patikrinkite ar akumuliatorius gerai įstatytas (įstumtas iki galo).



Įkroviklyje esantys įspėjamieji diodai (11), teikia informaciją apie jo veikimą (žiūrėkite žemiau).

- **Dega žalios spalvos diodas tuomet, kai įkroviklyje nėra akumuliatoriaus** – įspėjimas, kad elektros įtampa įjungta.
- **Dega raudonos spalvos diodas tuomet, kai akumuliatorius įstatytas į įkroviklį** – įspėjimas apie vykstantį akumuliatoriaus įkrovimo procesą.
- **Dega žalios spalvos diodas tuomet, kai akumuliatorius įstatytas į įkroviklį** – reiškia, kad akumuliatoriaus įkrovimo procesas visiškai baigtas.



Tuo atveju, jeigu į įkroviklį įdėtas akumuliatorius yra pernelyg įkaitęs arba įkrovimo metu, įkraunamo akumuliatoriaus temperatūra pakils pernelyg stipriai (daugiau nei 45° C), įkrovimo procesas bus nutrauktas (degs žalios spalvos diodas). Tokiu atveju reikia išimti akumuliatorių iš įkroviklio, palaukti apytikriai 30 minučių ir vėl įdėti jį į įkroviklį. Aprašytas temperatūros pakilimo reiškinys, akumuliatoriaus viduje, yra mažai tikėtinas, taip gali niekada nenutikti.



Įkrovimo metu akumulatorius labai įkaista. Nedirbkite iškart po įkrovimo, palaukite kol akumulatorius atvės (pasieks kambario temperatūrą). Taip apsaugosite akumuliatorių nuo gedimo.

AKUMULIATORIAUS ĮKROVIMO LYGIO RODIKLIS



Gręžtuvas – suktuvus turi akumulatoriaus įkrovimo lygio rodiklį (LED diodas). Norint patikrinti akumulatoriaus įkrovimo lygį reikia paspausti akumulatoriaus įkrovimo lygio rodiklio mygtuką (13) (pav. C). Jeigu šviečia visi diodai (14) reiškia, kad akumulatorius pilnai įkrautas. Užsidegę raudonas ir geltonas šviesos diodai reiškia dalinį išsikrovimą. Šviečiantis raudonas diodas įspėja, kad akumulatorius išsikrovęs ir jį būtina įkrauti.

SUKLIO STABDYS



Gręžtuvas – suktuvus turi elektroninį suklio stabdį, kuris, atleidus jungiklio mygtuką (9) iškart sustabdo suklij. Stabdys užtikrina tikslų sukimą ir gręžimą, o išjungus įrankį neleidžia sukliui judėti.



- Kuo didesnis skaičius ant sukimo momento reguliavimo žiedo, tuo didesnis sukimo momentas (pav. D).
- Sukdami sukimo momento reguliavimo žiedą (3) nustatykite reikiamo dydžio sukimo momentą.
- Darbą visada pradėkite nustatę mažesnio dydžio sukimo momentą.
- Sukimo momentą didinkite palaipsniui tol, kol pasieksite reikiamą rezultatą.
- Varžtų sukimui rinkitės didesnę sukimo momentą.
- Norėdami gręžti rinkitės grąžto simbolį. Esant šiam nustatymui sukimo momentas yra didžiausias.
- Gebėjimas pasirinkti tinkamą sukimo momentą įgyjamas dirbant (praktikuojantis).

Sukimo momento reguliavimo žiedą nustačius ties grąžto simboliu apsauginė mova nuo perkrovos neaktyvi.

DARBINIO PRIEDO TVIRTINIMAS



- Sukimo krypties jungiklį (5) nustatykite ties viduriu.
- Sukant greitaeigio tvirtinimo griebtuvo žiedą (2) prieš laikrodžio rodyklę (atkreipkite dėmesį į ženklus ant žiedo), reikiamu pločiu atveriami gnybtai į kuriuos įstatomas grąžtas ar sukimo antgalis (pav. E).
- Norint įtvirtinti darbinį priedą, reikia stipriai prisukti greitaeigio tvirtinimo griebtuvo (2) žiedą, laikrodžio rodyklių kryptimi.

Darbinis priedas išimamas atvirkščiu jo tvirtinimui eiliškumu.

Tvirtinant grąžtą ar sukimo antgalį greito veržimo griebtuve, reikia atkreipti dėmesį į darbinio priedo padėtį. Tvirtinant trumpus sukimo antgalius ar grąžtus, reikia naudoti papildomą magnetinį laikiklį (pailginimui).

SUKIMO KRYPTIS Į DEŠINĘ - KAIRĘ



Sukimo krypties keitikliu (5) nustatoma suklio sukimosi kryptis (pav. F).

Sukimas į dešinę - jungiklį (5) pastumkite iki galo į kairę.

Sukimas į kairę - jungiklį (5) pastumkite iki galo į dešinę.

* Pespėjame, kad išimtiniais atvejais jungiklio padėtis, nustatant sukimo kryptį gali skirtis nuo aprašytos. Atkreipkite dėmesį į grafinius ženklus esančius ant jungiklio arba įrenginio korpuso.

DARBAS IR REGULIAVIMAS

ĮJUNGIMAS IR IŠJUNGIMAS



Įjungimas – paspauskite įjungimo mygtuką (9).



Išjungimas – paleiskite įjungimo mygtuką (9).

Kiekvieną kartą, paspaudus įjungimo mygtuką (9) užsidega diodai (LED) (10), apšviečiantys darbo vietą.

SUKIMOSI GREIČIO REGULIAVIMAS



Įsukimo ir išsukimo greitį, darbo metu, galima reguliuoti stipriau ar silpniau spaudžiant įjungimo mygtuką (9). Greičio reguliavimas įmanomas dėl lėto „starto“, taip išvengiama grąžto slydimo gręžiant skylės gipse arba keramikoje bei leidžia kontroliuoti įsukimo ir išsukimo eigą.

APSAUGINĖ MOVA NUO PERKROVOS



Sukimo momento reguliavimo žiedo (3) nustatymas tam tikra padėtimi, pasirenkant reikiamą sukimo momentą, fiksuojamas apsaugine mova. Pasiekus pasirinktą sukimo momentą, apsauginė mova nuo perkrovos atsijungia automatiškai. Tai užtikrina varžto įsukimo gylį t.y., neleidžia įsukti pernelyg giliai ir apsaugo gręžtuvą – suktuvą nuo gedimo.

SUKIMO MOMENTO REGULIAVIMAS



• Skirtingiems varžtams sukti ir skirtingoms medžiagoms apdoroti turi būti naudojami skirtingų dydžių sukimo momentai.



 Sukimosi krypties jungiklis (5), nustatytas ties viduriu, apsaugo nuo atsitiktinio, elektrinio įrankio įsijungimo.

- Nustačius šia padėtimi gręžtuvas – suktuvas neįsijungia.
- Nustačius šia padėtimi keičiami grąžtai arba antgaliai.
- Prieš įjungiant reikia patikrinti ar sukimosi krypties jungiklis (5) nustatytas reikiama padėtimi.



 **Negalima keisti sukimosi krypties, kai gręžtuvo – suktuvo suklys sukasi.**

PAVAROS KEITIMAS

 Dėl pavarų keitimo jungiklio (4) (pav. G) galima didinti sukimosi greitį.

I greitis: sukimosi greitis mažesnis, sukimo jėga didelė.

II greitis: sukimosi greitis didesnis, sukimo jėga mažesnė.

 Pavarų keitimo jungiklio padėtį rinkitės atsižvelgdami į numatytus atlikti darbus. Jeigu jungiklis nejudą, reikia tuputį pasukti sukly.



 Gręžtuvui – suktuvui veikiant niekada nekeiskite greičių keitimo jungiklio padėties. Dėl to elektrinis įrankis gali sugesti.

 Ilgą laiką gręžiant mažais sūkais variklis gali perkaisti. Dirbti reikia su pertraukomis arba kas tam tikrą laiką tarpą leisti įrankiui dirbti maksimaliais sūkais be apkrovos, apytikriai 3 min.

 **LAIKIKLIS**
Gręžtuvas – suktuvas turi praktišką laikiklį (6), kuris skirtas įrankio prikabinimui, pvz., prie montuotojo diržo, dirbant aukštumoje.

APTARNAVIMAS IR PRIEŽIŪRA

APTARNAVIMAS IR PRIEŽIŪRA

- Patariame, įrankį išvalykite po kiekvieno naudojimosi juo.
- Valymui nenaudokite vandens bei kitų skysčių.
- Gręžtuvą - suktuvą valykite sausu audiniu arba prapūskite suslėgto, žemo slėgio oro srautu.
- Nenaudokite jokių švaros priemonių bei tirpiklių, kadangi jie gali pažeisti detales, pagamintas iš dirbtinių medžiagų.
- Reguliariai valykite variklio korpuse esančias ventiliacijos angas, taip apsaugosite įrankį nuo perkaitimo.

• Pernelyg kibirkščiuojant skirstytuve, kreipkitės į kvalifikuotą specialistą, kad patikrintų variklio anglinių šepetėlių būklę.

• Įrankį visada laikykite sausoje, vaikams neprieinamoje vietoje.

GREITO VERŽIMO GRIEBTUVO KEITIMAS

Greito veržimo griebtuvas yra užsuktas ant gręžtuvo – suktuvo suklio sriegio ir papildomai pritvirtintas varžtu.

- Sukimosi krypties jungiklį (5) nustatykite ties viduriu.
- Atverkite greito veržimo griebtuvo (1) gnybtus ir atsukite tvirtinimo varžtą (kairysis sriegis) (pav. H).
- Į griebtuvą įstatykite šešiakampį raktą ir nestipriai suduokite per kitą rakto galą.
- Atsukite greito veržimo griebtuvą.
- Greito veržimo griebtuvas uždedamas atvirkščiu nuėmimui eiliškumu.

Visų rūšių gedimai turi būti šalinami autorizuotose gamintojo remonto dirbtuvėse.

TECHNINIAI DUOMENYS

NOMINALŪS DUOMENYS

Akumuliatorinis gręžtuvas - suktuvas	
Dydis	Vertė
Akumuliatoriaus įtampa	18 V DC
Akumuliatoriaus tipas	Li - Ion
Akumuliatoriaus talpa	1500 mAh
Sukimosi greitis be apkrovos	0-400/0-1100 min ⁻¹
Greito veržimo griebtuvo skersmuo	1-10 mm
Sukimo momento reguliavimo ribos	1 – 20 plius gręžimas
Maksimalus sukimo momentas (sukimas minkštas)	30 Nm
Maksimalus sukimo momentas (sukimas kietas)	48 Nm
Apsaugos klasė	III
Svoris	1,51 kg
Gamybos data	2017

Įkroviklis	
Dydis	Vertė
Tinklo įtampa	230 V AC
Dažnis	50 Hz
Įkrovimo įtampa	21 V DC
Maksimali įkrovimo srovė	1500 mA
Įkrovimo laikas	1 h
Apsaugos klasė	II
Svoris	0,37 kg
Gamybos data	2017

GARSO IR VIBRACIJOS DUOMENYS



Informacija apie triukšmą ir vibraciją

Duomenys apie skleidžiamo triukšmo lygį, pavyzdžiui, garso slėgio lygį L_{pA} ir garso galios lygį L_{WA} bei matavimų paklaidas K yra pateikti žemiau esančiose nuorodose, pagal standartą EN 60745.

Vibracijos pagreičio vertė a_h ir matavimo paklaidos K nustatytos pagal standartą EN 60745, žr. žemiau.

Šioje instrukcijoje nurodytas vibracijos lygis buvo išmatuotas pagal standarte EN 60745 nurodytas matavimo procedūras ir gali būti naudojamas įrankių palyginimui. Jis taip pat gali būti naudojamas ir preliminariam vibracijos poveikio vertinimui.

Nurodytas vibracijos lygis yra pakankamai tikslus, kai šis įrankis naudojamas pagal paskirtį. Jeigu elektrinis įrankis bus naudojamas kitiems tikslams arba su kitokiais nei nurodyta darbiniais priedais taip pat nebus tinkamai prižiūrimas, vibracijos lygis gali pasikeisti. Dėl minėtų priežasčių, vibracijos lygis, viso darbo metu gali būti didesnis nei nurodyta.

Norint tiksliai įvertinti vibracijos poveikį, reikia atsižvelgti į momentus, kai įrankis išjungtas arba kai jis yra įjungtas, bet nenaudojamas darbui (veikia be apkrovos). Tokiu būdu, bendra nurodyta vertė gali būti daug mažesnė. Siekiant apsaugoti vartotoją nuo vibracijos poveikio pasekmių, būtina imtis papildomų saugos priemonių, pvz., prižiūrėti įrankį ir darbinis priedus, užtikrinti tinkamą rankų temperatūrą, teisingai organizuoti darbą.

Garso slėgio lygis: $L_{pA} = 84,2 \text{ dB(A)}$ $K = 3 \text{ dB(A)}$

Garso galios lygis: $L_{WA} = 95,2 \text{ dB(A)}$ $K = 3 \text{ dB(A)}$

Vibracijos pagreičio vertė: $a_h = 11,793 \text{ m/s}^2$

$K = 1,5 \text{ m/s}^2$

APLINKOS APSAUGA IR CE

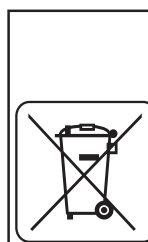

Elektrinių gaminių negalima išmesti kartu su buities atliekomis, juos reikia atiduoti į atitinkamą atliekų perdirbimo įmonę. Informacijos apie atliekų perdirbimą kreiptis į pardavėją arba vietos valdžios institucijas. Susidėvėję elektriniai ir elektroniniai prietaisai turi gamtai kenksmingų medžiagų. Antriniam perdirbimui neatiduoti prietaisai kelia pavojų aplinkai ir žmonių sveikatai.



Li-Ion

Akumuliatorių / baterijų negalima mesti kartu su kitomis buitinėmis atliekomis taip pat negalima mesti į ugnį arba vandenį. Sugedusius arba išsiekvojusius akumulatorius reikia atiduoti perdirbimui, pagal direktyvos nuostatus, dėl akumuliatorių ir baterijų utilizavimo.

* Pasiliegame teisę daryti pakeitimus.

„Grupa Topex Spółka z ograniczoną odpowiedzialnością“ Spółka komandytowa“ (toliau: „Grupa Topex“), kurios buveinė yra Varšuvoje, ul. Pograniczna 2/4 informuoja, kad visos šios instrukcijos (toliau: „instrukcija“) autorinės teisės, tai yra šioje instrukcijoje esantis tekstas, nuotraukos, schemos, paveikslai bei jų išdėstymas priklauso tik Grupa Topex ir yra saugomos pagal 1994 metais, vasario 4 dieną, dėl autorių ir gretutinių teisių apsaugos, priimtą įstatymą (t.y., nuo 2006 metų įsigaliojęs įstatymas Nr. 90, vėliau 631 su įstatymo pakeitimais). Neturint raštiško Grupa Topex sutikimo kopijuoti, perdaryti, skelbti spaudoje, keisti panaudojant komerciniams tikslams visą ar atskiras instrukcijos dalis yra griežtai draudžiama bei gresia civilinė ar baudžiamoji atsakomybė.



INSTRUKCIJU TULKOJUMS NO

ORIGINĀLVALODAS

AKUMULATORA URBJMAŠĪNA- SKRŪVGRIEZIS 58G224

PIEZĪME: PIRMS ELEKTROINSTRUMENTA LIETOŠANAS UZSĀKŠANAS NEPIECIEŠAMS UZMANĪGI IZLASĪT ŠO INSTRUKCIJU UN SAGLABĀT TO.

ĪPAŠI DROŠĪBAS NOTEIKUMI

DETALIZĒTI NOTEIKUMI DROŠAM DARBAM AR URBJMAŠĪNU-SKRŪVGRIEZI

- **Uzlikt dzirdes aizsargus un aizsargbrilles darba laikā ar urbjmašīnu-skrūvgriezi.** *Troksnis var sekmēt dzirdes zudumu. Metāla skaidas un citas lidojošas daļiņas var radīt pastāvīgu acu bojājumu.*
- **Elektroinstruments ir jāizmanto kopā ar piegādātiem papildu rokturiem.** *Kontroles zudums var izraisīt operatora ķermeņa bojājumus.*
- **Veicot darbus, kuru laikā darbinstrumenti var saskarties ar apslēptiem barošanas vadiem, ierīce ir jātur aiz roktura izolētām virsmām.** *Saskarsmē ar barošanas vadu elektriskā strāva var tikt novadīta uz iekārtas metāliskām daļām, kas var radīt elektrotriecienu.*

PAPILDU DROŠĪBAS NORĀDĪJUMI DROŠAM DARBAM AR URBJMAŠĪNU-SKRŪVGRIEZI

- Nepieciešams izmantot tikai ieteikto akumulatoru un lādētāju.
- Akumulators nedrīkst atrasties uguns tuvumā. To nedrīkst ilgstoši atstāt vidē, kur ir augsta temperatūra (piem., saulē, sildītāju tuvumā vai arī tur, kur gaisa temperatūra ir augstāka par 50°C).
- Akumulatora lādēšanas procesam ir jānotiek zem lietotāja uzraudzības.
- Jāizvairās no akumulatora uzlādes gaisa temperatūrā zem 0°C.
- Lādētājs, kas tika piegādāts kopā ar urbjmašīnu-skrūvgriezi, ir paredzēts darbam tikai ar šo iekārtu. To nedrīkst izmantot citiem mērķiem.
- Lādētājā nedrīkst likt metāla priekšmetus.

- Griezies virzienu nedrīkst mainīt iekārtas darbavārpstas darbības laikā. Pretējā gadījumā urbjmašīna-skrūvgriezis var sabojāties.
- Urbjmašīnas-skrūvgrieža tīrīšanai ir jāizmanto mīkstsais, sausais auduma gabals. Aizliegts lietot tīrīšanas līdzekļus vai spirtu.
- Pirms lādētāja tīrīšanas uzsākšanas tas ir jāatslēdz no elektrotīkla.
- Ja vairāki akumulatori ir jāuzlādē pēc kārtas, starp uzlādēm ir jātaisa 30 minūšu pārtraukumi.

ĪPAŠI DROŠĪBAS NOTEIKUMI LĀDĒTĀJAM

- Šī ierīce nav paredzēta lietošanai personām (tai skaitā bērniem) ar ierobežotām fiziskām, sensorām vai psihiskām spējām, vai personām, kurām nav pieredzes vai prasmju darbā ar ierīci, izņemot gadījumus, kad ekspluatācija notiek zem uzraudzības vai atbilstoši ierīces lietošanas instrukcijai, kuru iedeva persona, kas atbild par minēto personu drošību.
- Jāpievērš uzmanība, lai bērni nespēlētos ar elektroinstrumentu.
- Pirms lietošanas katru reizi pārbaudīt lādētāja, barošanas vada un kontaktdakšas stāvokli. Nelietot lādētāju bojājumu konstatēšanas gadījumā.
- Šī instrukcija ir jā saglabā. Tā satur svarīgu informāciju par lādētāja drošību un lietošanu.
- Pirms lādētāja lietošanas uzsākšanas nepieciešams izlasīt visu instrukcijā ietvertu informāciju par lādētāju, kā arī iepazīties ar lādētāja un lādētājam paredzētas ierīces apzīmējumiem.
- Lai samazinātu ķermeņa bojājuma iespējamo risku, lādētājs ir jāizmanto tikai Li-Ion tipa akumulatoru uzlādei. Cita tipa akumulatori var uzsprāgt, radot ķermeņa bojājumus vai materiālus zaudējumus.
- Lādētāju nedrīkst pakļaut mitruma vai ūdens iedarbībai.
- Izmantojot pievienojamus elementus, kurus lādētāja ražotājs neiesaka vai nepārdod, var izraisīt ugunsgrēku, ķermeņa bojājumus vai radīt elektriskās strāvas triecienu.
- Jāpārlicinās, ka barošanas vads nav pakļauts uzkāpšanas riskam, neatrodas ejā, kā arī nav pakļauts citiem riska faktoriem (piemēram, pārāk stiprai nostiepšanai).

- Ja nav absolūtas vajadzības, pagarinātājs nav jāizmanto. Neatbilstoša pagarinātāja izmantošana var izraisīt ugunsgrēku vai elektriskās strāvas triecienu. Ja pagarinātāja izmantošana ir nepieciešama, vispirms jāpārlicinās, ka:
 - Pagarinātāja ligzda ir saderīga ar lādētāja oriģinālo barošanas vada kontaktdakšu;
 - Pagarinātājs ir atbilstošā tehniskā stāvoklī.
- Nedrīkst lietot lādētāju ar bojātu barošanas vadu vai kontaktdakšu. Bojājums jānovērš kvalificētai personai.
- Nedrīkst izmantot lādētāju, kas tika pakļauts stipram sitienam, kritienam vai bojāts citā veidā. Lādētāja pārbaude, iespējamais remonts ir jāveic autorizētam servisa centram.
- Nedrīkst mēģināt izjaukt lādētāju. Jebkāda veida remontdarbus var veikt autorizētais servisa centrs. Neatbilstoši veikta lādētāja montāža var izraisīt elektriskās strāvas triecienu vai ugunsgrēku.
- Pirms sākt veikt jebkādas lādētāja apkopes vai tīrīšanas darbības, atslēgt lādētāju no elektrotīkla barošanas.
- Akumulatora bojājuma vai neatbilstošas izmantošanas gadījumā var izdalīties gāzes. Jāizvēdina telpa, vārguma gadījumā sazināties ar ārstu.
- Lādētājs ir jāuztur tīrībā. Netīrumi var kļūt par elektrotriecienu iemeslu.
- Neizmantojot lādētāju, kas novietots uz viegli uzliesmojošās virsmas (piem., papīrs, tekstilijas) vai viegli uzliesmojošu vielu tuvumā. Pieaugot lādētāja temperatūrai lādēšanas laikā, rodas ugunsgrēka risks.

Kad lādētājs netiek izmantots, tas ir jāatslēdz no elektrotīkla.

UZMANĪBU! Elektroinstruments ir domāts izmantošanai iekštelpās.

Neskatoties uz drošu elektroinstrumenta konstrukciju, kā arī drošības līdzekļu izmantošanu, vienmēr pastāv neliels risks gūt ievainojumus darba laikā.

Li-Ion akumulatori var iztecēt, aizdegties vai uzsprāgt, ja tiks uzsildīti līdz augstai temperatūrai vai ja notiks īssavienojums. Nedrīkst uzglabāt akumulatorus automašīnā karstās un saulainās dienās. Nedrīkst atvērt akumulatoru. Li-Ion akumulatori satur elektroniskus aizsargelementus,

kas bojājumu gadījumā var radīt akumulatora aizdegšanos vai uzsprāgšanu.

Izmantoto piktogrammu skaidrojums

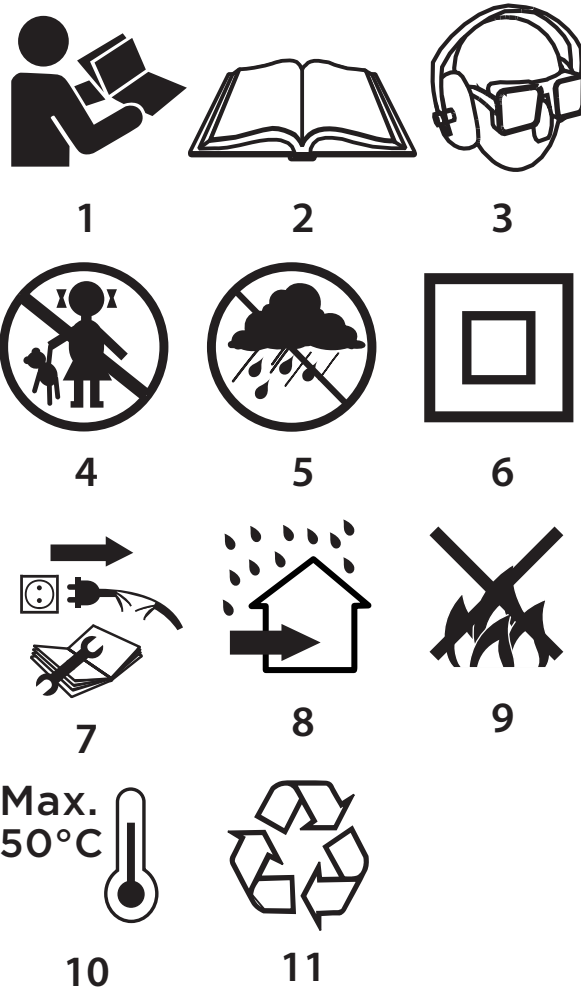

- 1,2. Izlasīt lietošanas instrukciju, ievērot tajā ietvertus brīdinājumus un drošības noteikumus
3. Lietot aizsargbrilles un dzirdes aizsargus
4. Nepieļaut bērniem pie elektroinstrumenta
5. Sargāt no lietus
6. Otrās izolācijas klases ierīce
7. Atvienot barošanas vadu pirms apkalpošanas vai remontdarbu uzsākšanas
8. Izmantojot iekštelpās, sargāt no ūdens un mitruma
9. Nemest ugunī
10. Maksimāla pieļaujamā akumulatora elementu temperatūra
11. **Otrreizēja izejvielu pārstrāde**

UZBŪVE UN PIELIETOJUMS

Urbjmašīna-skrūvgriezis ir elektroinstruments, kas tiek barots no akumulatora. Tā piedziņu

veido līdzstrāvas kolektora dzinējs ar pastāvīgiem magnētiem un planetāro pārnēsumu. Urbjmašīna-skrūvgriezis ir domāts skrūvju ieskrūvēšanai un izskrūvēšanai, kā arī caurumu urbšanai šādos materiālos: koksne, metāls, plastmasa un keramika. Bezvadu elektroinstrumenti ar akumulatora piedziņu ir īpaši noderīgi telpu apdares u.tml. darbos.



Elektroinstrumentu nedrīkst izmantot neatbilstoši mērķim, kuram tas ir paredzēts.

GRAFISKĀS DAĻAS APRAKSTS

Zemāk minētā numerācija attiecās uz tiem iekārtas elementiem, kas ir minēti dotās instrukcijas grafiskajā daļā.

1. Ātrdarbības patrona
2. Ātrdarbības patronas regulēšanas gredzens
3. Griezies momenta regulēšanas gredzens
4. Pārnēsumu pārslēdzējs
5. Griezies virziena pārslēdzējs
6. Turētājs
7. Akumulators
8. Akumulatora piestiprinājuma poga
9. Slēdzis
10. Apgaismojums
11. LED diodes
12. Lādētājs
13. Akumulatora uzlādes stāvokļa signalizēšanas poga
14. Akumulatora uzlādes stāvokļa signalizācija (LED diodes)

* Attēls un izstrādājums var nedaudz atšķirties.

SIMBOLU APRAKSTS



PIEZĪME



BRĪDINĀJUMS



MONTĀŽA/IESTATĪJUMI



INFORMĀCIJA

APRĪKOJUMS UN PIEDERUMI

1. Akumulators - 1 gab.
2. Lādētājs - 1 gab.

3. Skrūvgrieža uzgaļi - 1 gab.
4. Transportēšanas soma - 1 gab.

SAGATAVOŠANĀS DARBAM

AKUMULATORA IZŅEMŠANA/ IELIKŠANA

- Uzlikt griezes virzienu pārslēdzēju (5) vidējā stāvoklī.
- Nospiegt akumulatora piestiprinājuma pogu (8) un izņemt akumulatoru (7) (**A att.**).
- Ielikt uzlādētu akumulatoru (7) roktura turētājā, līdz tiks sadzirdēts akumulatora piestiprinājuma pogas (8) klikšķis.

AKUMULATORA UZLĀDE

Urbjmašīna-skrūvgriezis tiek piegādāts ar daļēji uzlādētu akumulatoru. Tas jāuzlādē no 4°C līdz 40°C gaisa temperatūrā. Jauns akumulators vai tāds, kas ilgstoši netika izmantots, sasniegs pilnu barošanas spēju aptuveni pēc 3-5 uzlādēšanas un izlādēšanas cikliem.



- Izņemt akumulatoru (7) no urbjmašīnas-skrūvgrieža (**A att.**).
- Ieslēgt lādētāju tīkla kontaktligzdā (**230 V AC**).
- Ielikt akumulatoru (7) lādētājā (12) (**B att.**). Pārbaudīt, vai akumulators tika atbilstoši ielikts (iebīdīts līdz galam).

Lādētājs ir aprīkots ar diodēm (11), kas informē par tā darbu (skat. aprakstu zemāk).

- **Zaļā diode deg, kad akumulators nav ievietots lādētājā** – signalizē par pieslēgto spriegumu.
- **Sarkanā diode deg, kad akumulators ir ievietots lādētājā** – informē par akumulatora notiekošu lādēšanas procesu.
- **Zaļā diode deg, kad akumulators ir ievietots lādētājā** – nozīmē, ka akumulatora lādēšanas process ir pabeigts.



Gadījumā, kad lādētājā ievietotais akumulators ir pārāk karsts vai lādēšanas laikā tas sasniedz pārāk augstu temperatūru (virs 45°C), lādēšanas process tiks pārtraukts (sāks degt zaļā diode). Tad nepieciešams izņemt akumulatoru no lādētāja, uzgaidīt apt. 30 minūtes un atkārtoti ievietot to lādētājā. Aprakstītais akumulatora iekšējās temperatūras pieaugums ir mazticams un var nekad nenotikt.



Uzlādes laikā akumulators stipri uzkarst. Neveikt darbu uzreiz pēc lādēšanas – uzgaidīt, kamēr akumulators sasniegs istabas temperatūru. Tas pasargās no akumulatora bojājumiem.



SIGNALIZĒŠANA PAR AKUMULATORA UZLĀDES STĀVOKLI



Urbjmašīna-skrūvgriezis ir aprīkots ar akumulatora uzlādes stāvokļa signalizāciju (LED diodes). Lai pārbaudītu akumulatora uzlādes stāvokli, nepieciešams nospiegt akumulatora uzlādes stāvokļa signalizēšanas pogu (**13**) (**C att.**). Visu diožu (**14**) degšana signalizē par akumulatora augstu uzlādes stāvokli. Sarkanās un dzeltenās diodes degšana signalizē par daļēju izlādi. Tikai sarkanās diodes degšana nozīmē, ka akumulators ir izlādējies un to nepieciešams uzlādēt.

DARBVĀRPSTAS BREMZES



Urbjmašīnai-skrūvgriežim ir elektroniskās bremzes, kas nekavējoties aptur darbvārpstu, kad tiek samazināts spiediens uz slēdža (**9**) pogu. Bremzes nodrošina ieskrūvēšanas un urbšanas precizitāti, nepieļaujot darbvārpstas brīvo griešanos pēc izslēgšanas.



GRIEZES MOMENTA REGULĀCIJA

- Dažādām skrūvēm un materiāliem nepieciešams izmantot dažāda lieluma griezes momentus.
- Jo lielāks ir griezes moments, jo lielāks ir skaitlis, kas atbilst dotam stāvoklim (**D att.**)
- Uzlikt griezes momenta regulēšanas gredzenu (**3**) nepieciešamajā griezes momenta lielumā.
- Darbs vienmēr jāsāk ar mazāku griezes momenta lielumu.
- Griezes moments ir jāpalielina pakāpeniski, kamēr tiks sasniegts vēlamais rezultāts.
- Izskrūvējot skrūves, jāizvēlas lielākas griezes momenta vērtības.
- Urbšanai ir jāizvēlas iestatījumi, kas apzīmēti ar urbja simbolu. Šajā iestatījumā tiek iegūta vislielākā griezes momenta vērtība.
- Spēja izvēlēties atbilstošu griezes momenta lielumu rodas līdz ar praksi.

Uzstādot griezes momenta regulēšanas gredzenu urbšanas pozīcijā, pārslodzes sajūgs tiek dezaktivēts.

DARBINSTRUMENTU MONTĀŽA



- Uzlikt griezes virziena pārslēdzēju (**5**) vidusstāvoklī.
- Griežot ātrdarbības patronas regulēšanas gredzenu (**2**) pretēji pulksteņrādītāja virzienam (skat. apzīmējumu uz gredzena), tiek iegūts nepieciešamais žokļu atvērums, kas ļauj ielikt vajadzīgo uzgali vai urbi (**E att.**).
- Lai piestiprinātu darbinstrumentu, nepieciešams pagriezt ātrdarbības patronas regulēšanas gredzenu (**2**) pulksteņrādītāja virzienā un stingri aizskrūvēt.



Darbinstrumenta demontāža notiek tā montāžai pretējā secībā.



Piestiprinot urbi vai uzgali ātrdarbības patronā, jāpievērš uzmanība darbinstrumenta atbilstošam izvietojumam. Izmantojot īsus skrūvgrieža uzgaļus, jālieto papildu magnētiskais satvērējs kā pagarinātājs.

KREISAIS/LABAIS GRIEZES VIRZIENS



Pateicoties griezes virziena pārslēdzējam (**5**) tiek mainīts darbvārpstas griezes virziens (**F att.**).

Griešanās pa labi – novietot pārslēdzēju (**5**) kreisajā malējā stāvoklī.

DARBS/ IESTATĪJUMI



IESLĒGŠANA / IZSLĒGŠANA

Ieslēgšana – nospiegt slēdža (**9**) pogu.

Izslēgšana – samazināt spiedienu uz slēdža (**9**) pogu.



Katru reizi nospiežot slēdža (**9**) pogu, ieslēdzas LED diode (**10**), kas apgaismo darba vietu.

GRIEZES ĀTRUMA REGULĒŠANA



Skrūvēšanas vai urbšanas ātrumu var regulēt darba laikā, samazinot vai palielinot spiedienu uz slēdža (**9**) pogu. Ātruma regulēšana nodrošina lēnu darba uzsākšanu, kas atveres urbšanas laikā ģipsi vai flizēs aizsargā no urbja slidēšanas, savukārt, ieskrūvēšanas un izskrūvēšanas laikā palīdz kontrolēt situāciju.

PĀRSLODZES SAJŪGS



Griezes momenta regulēšanas gredzena (**3**) izvietojums izvēlētajā pozīcijā nosaka pastāvīgu sajūga izvietojumu noteiktā griezes momenta lielumā. Sasniedzot uzstādīto griezes momentu, notiek automātiskā pārslodzes sajūga atslēgšana. Tas aizsargā no pārāk dziļas skrūves ieskrūvēšanas vai no urbjmašīnas-skrūvgrieža bojājumiem.



Griešanās pa kreisi – novietot pārslēdzēju (5) labajā malējā stāvoklī.

* Bridinājums: Dažos gadījumos pārslēdzēja stāvoklis attiecībā pret griezes virzienu var atšķirties no augstāk minētā apraksta. Nepieciešams pievērst uzmanību simboliem, kas atrodas uz pārslēdzēja vai ierīces korpusa.

 Griezes virziena pārslēdzēja (5) vidusstāvoklis ir drošais stāvoklis, kas aizsargā pret gadījuma elektroinstrumenta iedarbināšanos.

- Šajā stāvoklī nevar iedarbināt urbjašānu-skrūvgriezi.
- Šajā stāvoklī netiek mainīti urbji vai uzgaļi.
- Pirms ieslēgšanas nepieciešams pārbaudīt, vai griezes virziena pārslēdzējs (5) atrodas atbilstošā pozīcijā.

 **Nedrīkst mainīt griezes virzienus urbjašānu-skrūvgrieža darbvārpstas griešanās laikā.**

PĀRNESUMA MAIŅA

 Pārnesuma pārslēdzējs (4) (**G att.**) nodrošina griezes ātruma palielināšanu.

I pārnesums: jo apgriezīgu skaits ir mazāks, jo griezes momenta spēks ir lielāks.

II pārnesums: jo apgriezīgu skaits ir lielāks, jo griezes momenta spēks ir mazāks.

 Atkarībā no veiktajiem darbiem pārnesuma pārslēdzējs ir jāuzliek atbilstošā stāvoklī. Ja pārslēdzēju nevar pārlikt, nepieciešams nedaudz pagriezt darbvārpstu.

 Aizliegts pārlikt pārnesuma pārslēdzēju tad, kad urbjašānu-skrūvgriezis strādā. Tas var izraisīt elektroiekārtas bojājumu.

 Ilglaicīgā urbšana zemajā darbvārpstas griezes ātrumā var pārkarstēt elektrodzinēju. Tādējādi periodiski ir jātaisa pārtraukumi darbā vai jāļauj, lai ierīce strādā maksimālos apgriezienos bez slodzes apmēram 3 minūtes.

TURĒTĀJS

 Urbjašānai-skrūvgriežim ir praktisks turētājs (6) kas ļauj pakarināt iekārtu, piemēram, montiera jostā strādājot augstumā.

APKALPOŠANA UN APKOPE

APKOPE UN UZGLABĀŠANA

- Ieteicams tīrīt iekārtu katru reizi pēc lietošanas.
- Tīrīšanai nedrīkst izmantot ūdeni vai jebkādu citus šķīdumus.

- Urbjašānu-skrūvgriezis jātīra ar sausu auguma gabalu vai izpūst ar zema spiediena saspiesto gaisu.

- Neizmantojot tīrīšanas līdzekļus vai šķīdinātājus, jo tie var sabojāt plastmasas daļas.

- Regulāri jātīra ventilācijas spraugas dzinēja korpusā, lai nepieļautu iekārtas pārkaršanu.

- Pārmērīgas kolektora dzirksteļošanas gadījumā atdot iekārtu kvalificētai personai oglekļa suku stāvokļa pārbaudei.

- Urbjašānu-skrūvgriezis vienmēr jāuzglabā sausā, bērniem nepieejamā vietā.

ĀTRDARBĪBAS PATRONAS NOMAIŅA

 Ātrdarbības patrona ir pieskrūvēta pie urbjašānu-skrūvgrieža darbvārpstas un papildus nodrošināta ar nostiprinātājskrūvi.

- Novietot griezes virziena pārslēdzēju (5) vidusstāvoklī.

- Atvērt ātrdarbības patronas (1) žokļus un izskrūvēt nostiprinātājskrūvi (kreisā vītne) (**H att.**).

- Ielikt sešstūra atslēgu ātrdarbības patronā un viegli uzsist sešstūra atslēgas otram galam.

- Atskrūvēt ātrdarbības patronu.

- Ātrdarbības patronas montāža notiek tās demontāžai pretējā secībā.

 Jebkāda veida defekti ir jānovērš tikai ražotāja autorizētos servisa centros.

TEHNISKIE PARAMETRI

NOMINĀLO PARAMETRU DATI

Akumulatora urbjašānu-skrūvgriezis	
Parametrs	Vērtība
Akumulatora spriegums	18 V DC
Akumulatora tips	Li - Ion
Akumulatora kapacitāte	1500 mAh
Griezes ātruma diapazons tukšgaitā	0-400/0-1100 min ⁻¹
Ātrdarbības patronas diapazons	1-10 mm
Griezes momenta regulēšanas diapazons	1 – 20 plus urbšana
Maks. griezes moments (mīksta skrūvēšana)	30 Nm

Maks. griezes moments (cieta skrūvēšana)	48 Nm
Elektroaizsardzības klase	III
Masa	1,51 kg
Ražošanas gads	2017

Lādētājs	
Parametrs	Vērtība
Ieejas spriegums	230 V AC
Frekvence	50 Hz
Izejas spriegums	21 V DC
Uzlādes strāva	1500 mA
Uzlādes laiks	1 h
Elektroaizsardzības klase	II
Svars	0,37 kg
Ražošanas gads	2017

DATI PAR TROKSNI UN VIBRĀCIJĀM



Informācija par trokšņiem un vibrāciju

Emitētā trokšņa līmeņi – emitētā akustiskā spiediena līmenis L_{pA} un akustiskās jaudas līmenis L_{WA} , kā arī mērījuma neprecizitāte K ir minēti zemāk saskaņā ar standartu EN 60745.

Vibrāciju vērtības a_h un mērījuma neprecizitāte K ir norādīti saskaņā ar standartu EN 60745 un minēti zemāk.

Šajā instrukcijā norādītais vibrāciju līmenis tika mērīts saskaņā ar mērīšanas procedūru, kas noteikta standartā EN 60745, un var tikt izmantots elektroiekārtu salīdzināšanai. To var arī izmantot, lai veiktu vibrācijas ekspozīcijas sākotnējo novērtējumu.

Dotais vibrāciju līmenis ir reprezentatīvs lielums attiecībā pret elektroiekārtas pamatizmantošanas mērķiem. Ja iekārta tiks izmantota citiem mērķiem vai ar citiem darbinstrumentiem un netiks pietiekami labi kopta, vibrāciju līmenis var mainīties. Iepriekš minēti iemesli var palielināt vibrācijas ekspozīciju visā darba periodā.

Lai precīzi novērtētu vibrācijas ekspozīciju, jāņem vērā periodi, kad elektroiekārta ir izslēgta un ieslēgta, bet netiek izmantota darbam. Šādi kopējā vibrācijas ekspozīcija var kļūt ievērojami mazāka. Lai

pasargātu lietotāju no vibrācijas sekām, jānodrošina tādi papildu drošības līdzekļi kā elektroiekārtas un darbinstrumentu apkope, atbilstošas roku temperatūras nodrošināšana un atbilstoša darba organizācija.

Akustiskā spiediena līmenis: $L_{pA} = 84,2 \text{ dB(A)}$
 $K = 3 \text{ dB(A)}$

Akustiskās jaudas līmenis: $L_{WA} = 95,2 \text{ dB(A)}$
 $K = 3 \text{ dB(A)}$

Vērtība, kas mēra vibrāciju paātrinājums:
 $a_h = 11,793 \text{ m/s}^2$ $K = 1,5 \text{ m/s}^2$

VIDES AIZSARDZĪBA / CE

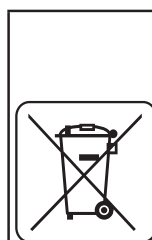

Elektroinstrumentus nedrīkst izmest kopā ar sadzīves atkritumiem. Tie ir jānodod utilizācijai attiecīgajiem uzņēmumiem. Informāciju par utilizāciju var sniegt produkta pārdevējs vai vietējie varas orgāni. Nolietotās elektriskās un elektroniskās ierīces satur videi kaitīgas vielas. Ierīce, kura netika pakļauta otrreizējai izejvielu pārstrādei, rada potenciālus draudus videi un cilvēku veselībai.



Li-Ion

Akumulatorus/ baterijas nedrīkst izmest kopā ar sadzīves atkritumiem, mest ugunī vai ūdenī. Bojāti vai nolietoti akumulatori ir jānodod pareizajai otrreizējai pārstrādei saskaņā ar spēkā esošu direktīvu par akumulatoru un bateriju utilizāciju.

* Ir tiesības veikt izmaiņas.

„Grupa Topex Spółka z ograniczoną odpowiedzialnością” Spółka komandytowa (turpmāk „Grupa Topex”) ar galveno ofisu Varšavā, ul. Pograniczna 2/4, informē, ka visa veida autortiesības attiecībā uz dotās instrukcijas (turpmāk „Instrukcija”) saturu, tai skaitā uz tās tekstiem, samazinātām fotogrāfijām, shēmām, zīmējumiem, kā arī attiecībā uz tās kompozīciju, pieder tikai Grupa Topex, kuras ir aizsargātas ar likumu saskaņā ar 1994. gada 4. februāra „Likumu par autortiesībām un blakustiesībām” (Likumu Vēstnesis 2006 nr. 90, 631. poz. ar turpm. izm.). Visas Instrukcijas kopumā vai tās noteikto daļu kopēšana, apstrāde, publicēšana vai modificēšana komercmērķiem bez Grupa Topex rakstiskās atļaujas ir stingri aizliegta, pretējā gadījumā pārkāpējs var tikt saukts pie kriminālās vai administratīvās atbildības.



ORIGINAALKASUTUSJUHENDI TÖLGE

AKUTRELL-KRUVIKEERAJA 58G224

PIEZĪME: PIRMS ELEKTROINSTRUMENTA LIETOŠANAS UZSĀKŠANAS NEPIECIEŠAMS UZMANĪGI IZLASĪT ŠO INSTRUKCIJU UN SAGLABĀT TO.

ĪPAŠI DROŠĪBAS NOTEIKUMI

DETALIZĒTI NOTEIKUMI DROŠAM DARBAM AR URBJMAŠĪNU-SKRŪVGRIEZI

- **Uzlikt dzirdes aizsargus un aizsargbrilles darba laikā ar urbjašīnu-skrūvgriezi.** *Troksnis var sekmēt dzirdes zudumu. Metāla skaidas un citas lidojošas daļiņas var radīt pastāvīgu acu bojājumu.*
- **Elektroinstruments ir jāizmanto kopā ar piegādātiem papildu rokturiem.** *Kontroles zudums var izraisīt operatora ķermeņa bojājumus.*
- **Veicot darbus, kuru laikā darbinstrumenti var saskarties ar apslēptiem barošanas vadiem, ierīce ir jātur aiz roktura izolētām virsmām.** *Saskarsmē ar barošanas vadu elektriskā strāva var tikt novadīta uz iekārtas metāliskām daļām, kas var radīt elektrotriecienu.*

PAPILDU DROŠĪBAS NORĀDĪJUMI DROŠAM DARBAM AR URBJMAŠĪNU-SKRŪVGRIEZI

- Nepieciešams izmantot tikai ieteikto akumulatoru un lādētāju.
- Akumulators nedrīkst atrasties uguns tuvumā. To nedrīkst ilgstoši atstāt vidē, kur ir augsta temperatūra (piem., saulē, sildītāju tuvumā vai arī tur, kur gaisa temperatūra ir augstāka par 50°C).
- Akumulatora lādēšanas procesam ir jānotiek zem lietotāja uzraudzības.
- Jāizvairās no akumulatora uzlādes gaisa temperatūrā zem 0°C.
- Lādētājs, kas tika piegādāts kopā ar urbjašīnu-skrūvgriezi, ir paredzēts darbam tikai ar šo iekārtu. To nedrīkst izmantot citiem mērķiem.
- Lādētājā nedrīkst likt metāla priekšmetus.
- Griezes virzienu nedrīkst mainīt iekārtas darbvārpstas darbības laikā. Pretējā gadījumā urbjašīna-skrūvgriezis var sabojāties.

- Urbjašīnas-skrūvgrieža tīrīšanai ir jāizmanto mīkstsais, sausais auduma gabals. Aizliegts lietot tīrīšanas līdzekļus vai spirtu.
- Pirms lādētāja tīrīšanas uzsākšanas tas ir jāatslēdz no elektrotīkla.
- Ja vairāki akumulatori ir jāuzlādē pēc kārtas, starp uzlādēm ir jātaisa 30 minūšu pārtraukumi.

ĪPAŠI DROŠĪBAS NOTEIKUMI LĀDĒTĀJAM

- Šī ierīce nav paredzēta lietošanai personām (tai skaitā bērniem) ar ierobežotām fiziskām, sensorām vai psihiskām spējām, vai personām, kurām nav pieredzes vai prasmju darbā ar ierīci, izņemot gadījumus, kad ekspluatācija notiek zem uzraudzības vai atbilstoši ierīces lietošanas instrukcijai, kuru iedeva persona, kas atbild par minēto personu drošību.
- Jāpievērš uzmanība, lai bērni nespēlētos ar elektroinstrumentu.
- Pirms lietošanas katru reizi pārbaudīt lādētāja, barošanas vada un kontaktdakšas stāvokli. Nelietot lādētāju bojājumu konstatēšanas gadījumā.
- Šī instrukcija ir jā saglabā. Tā satur svarīgu informāciju par lādētāja drošību un lietošanu.
- Pirms lādētāja lietošanas uzsākšanas nepieciešams izlasīt visu instrukcijā ietvertu informāciju par lādētāju, kā arī iepazīties ar lādētāja un lādētājam paredzētas ierīces apzīmējumiem.
- Lai samazinātu ķermeņa bojājuma iespējamo risku, lādētājs ir jāizmanto tikai Li-Ion tipa akumulatoru uzlādei. Cita tipa akumulatori var uzsprāgt, radot ķermeņa bojājumus vai materiālus zaudējumus.
- Lādētāju nedrīkst pakļaut mitruma vai ūdens iedarbībai.
- Izmantojot pievienojamus elementus, kurus lādētāja ražotājs neiesaka vai nepārdod, var izraisīt ugunsgrēku, ķermeņa bojājumus vai radīt elektriskās strāvas triecienu.
- Jāpārliedzinās, ka barošanas vads nav pakļauts uzkāpšanas riskam, neatrodas ejā, kā arī nav pakļauts citiem riska faktoriem (piemēram, pārāk stiprai nostiepšanai).
- Ja nav absolūtas vajadzības, pagarinātājs nav jāizmanto. Neatbilstoša pagarinātāja izmantošana var izraisīt ugunsgrēku vai elektriskās strāvas triecienu. Ja pagarinātāja izmantošana ir nepieciešama, vispirms jāpārliedzinās, ka:

- Pagarinātāja ligzda ir saderīga ar lādētāja oriģinālo barošanas vada kontaktdakšu;
- Pagarinātājs ir atbilstošā tehniskā stāvoklī.
- Nedrīkst lietot lādētāju ar bojātu barošanas vadu vai kontaktdakšu. Bojājums jānovērš kvalificētai personai.
- Nedrīkst izmantot lādētāju, kas tika pakļauts stipram sitienam, kritienam vai bojāts citā veidā. Lādētāja pārbaude, iespējamais remonts ir jāveic autorizētam servisa centram.
- Nedrīkst mēģināt izjaukt lādētāju. Jebkāda veida remontdarbus var veikt autorizētais servisa centrs. Neatbilstoši veikta lādētāja montāža var izraisīt elektriskās strāvas triecienu vai ugunsgrēku.
- Pirms sākt veikt jebkādas lādētāja apkopes vai tīrīšanas darbības, atslēgt lādētāju no elektrotīkla barošanas.
- Akumulatora bojājuma vai neatbilstošas izmantošanas gadījumā var izdalīties gāzes. Jāizvēdina telpa, vārguma gadījumā sazināties ar ārstu.
- Lādētājs ir jāuztur tīrībā. Netīrumi var kļūt par elektrotriecienu iemeslu.
- Neizmantojot lādētāju, kas novietots uz viegli uzliesmojošās virsmas (piem., papīrs, tekstilijas) vai viegli uzliesmojošu vielu tuvumā. Pieaugot lādētāja temperatūrai lādēšanas laikā, rodas ugunsgrēka risks.

Kad lādētājs netiek izmantots, tas ir jāatslēdz no elektrotīkla.

UZMANĪBU! Elektroinstruments ir domāts izmantošanai iekštelpās.

Neskatoties uz drošu elektroinstrumenta konstrukciju, kā arī drošības līdzekļu izmantošanu, vienmēr pastāv neliels risks gūt ievainojumus darba laikā.

Li-Ion akumulatori var iztecēt, aizdegties vai uzsprāgt, ja tiks uzsildīti līdz augstai temperatūrai vai ja notiks īssavienojums. Nedrīkst uzglabāt akumulatorus automašīnā karstās un saulainās dienās. Nedrīkst atvērt akumulatoru. Li-Ion akumulatori satur elektroniskus aizsargelementus, kas bojājumu gadījumā var radīt akumulatora aizdegšanos vai uzsprāgšanu.

Izmantoto piktogrammu skaidrojums

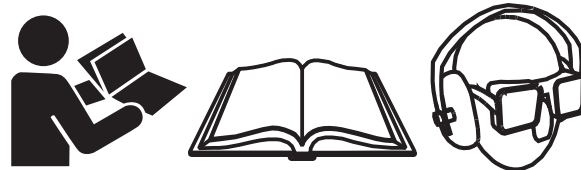

1

2

3



4



5

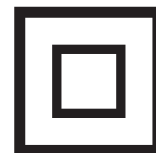

6

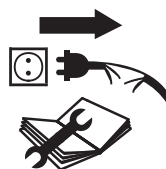

7



8



9

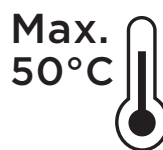

10



11

- 1,2. Izlasīt lietošanas instrukciju, ievērot tajā ietvertus brīdinājumus un drošības noteikumus
3. Lietot aizsargbrilles un dzirdes aizsargus
4. Nepieļaut bērniem pie elektroinstrumenta
5. Sargāt no lietus
6. Otrās izolācijas klases ierīce
7. Atvienot barošanas vadu pirms apkalpošanas vai remontdarbu uzsākšanas
8. Izmantojot iekštelpās, sargāt no ūdens un mitruma
9. Nemest uguni
10. Maksimāla pieļaujamā akumulatora elementu temperatūra
11. Otrreizēja izejvielu pārstrāde

EHITUS JA OTSTARVE

Akutrell-kruvikeeraja on akutoitega elektriseade. Ajami moodustavad muudetava kiirusega püsimagnetitega alalisvoolumootor koos ülekandeseadmega. Akutrell on mõeldud kruvide ja

poltide sisse- ja väljakeeramiseks puidust, metallist, kunstmaterjalist ning keraamikast pindadel ning aukude puurimiseks nendest materjalidest pindadesse. Akutoitel juhtmevaba kruvikeeraja on eriti mugav siseviimistlustöödel ja siseruumide remonditöödel.



Keelatud on kasutada elektritööriista vastuolus selle määratud otstarbega!

JOONISTE SELGITUS

Alltoodud numeratsioon vastab käesoleva juhendi joonistel toodud seadme elementide numeratsioonile.

1. Kiirkinnituspadrun
2. Kiirkinnituspadruni võru
3. Pöördekiiruse reguleerimise võru
4. Käikude ümberlüüti
5. Pöörlemissuuna ümberlüüti
6. Käepide
7. Aku
8. Akukinnitusnupp
9. Töölüliti
10. Valgustus
11. LED-diოდid
12. Laadija
13. Aku laetuse taseme signaalnupp
14. Aku laetuse taseme signaal (LED-diოდid).

*Võib esineda erinevusi joonise ja toote enda vahel.

KASUTATUD GRAAFILISTE SÜMBOLITE SELGITUS



TÄHELEPANU



HOIATUS



PAIGALDUS / SEADISTAMINE



INFO

VARUSTUS JA TARVIKUD

- | | |
|------------------------|--------|
| 1. Aku | - 1 tk |
| 2. Laadija | - 1 tk |
| 3. Kruvikeerajaotsakud | - 1 tk |
| 4. Transportkohver | - 1 tk |

ETTEVALMISTUS TÖÖKS

AKU EEMALDAMINE / PAIGALDAMINE

- Reguleerige pöörlemissuuna ümberlüüti (5) keskmisesse asendisse.
- Vajutage aku kinnitusnupp (8) alla ja tõmmake akut (7) ettepoole (**joonis A**).
- Asetage laetud aku (7) käepidemisse ja lükake kuni kuulete aku kinnitusnuppu (8) klõpsatust.

AKU LAADIMINE

Akutrell-kruvikeeraja tarnitakse osaliselt laaditud akuga. Aku laadimine peaks toimuma väliskeskkonna temperatuuril 4–40 °C. Uus aku või aku, mida ei ole kaua kasutatud, saavutab täieliku toitevõime 3–5 laadimis- ja tühjenemistsükli järel.



- Eemaldage aku (7) akutrellist (**joonis A**).
- Lülitage laadija vooluvõrgu (**230 V AC**) pesasse.
- Asetage aku (7) laadijasse (12) (**joonis B**). Veenduge, et aku asetuks kindlalt kohal (oleks lõpuni laadijasse lükatud).



Laadija on varustatud diოდidega (11), mis annavad infot selle töö kohta (vt kirjeldust allpool).

- **Rohelise diodi põlemine ajal, kui laadijas ei ole akut** – toide on järgi ühendatud.
- **Punase diodi põlemine ajal, kui aku on laadijas** – aku laadimise protsess kestab.
- **Rohelise diodi laadimine ajal, kui aku on laadijas** – aku laadimise protsess on lõppenud.



Kui laadijasse pandud aku on liiga kuum või kui laadimise ajal kuumeneb aku liigselt (üle 45 °C), aku laadimise protsess katkestatakse (süttib roheline diod). Sellisel juhul võtke aku laadijast välja, oodake umbes 30 minutit ja pange siis aku uuesti laadijasse. Aku temperatuuri kerkimine kirjeldatud viisil on vähetõenäoline ja seda ei pruugi kunagi juhtuda.



Laadimise ajal kuumeneb aku väga tugevalt. Ärge kasutage kruvikeerajat kohe pärast laadimist, laske akul enne jahtuda toatemperatuurini. See kaitseb akut kahjustumise eest.

AKU LAETUSE TASEME MÄRGUANNE



Akutrell-kruvikeeraja on varustatud aku taseme näidikuga (LED-diოდid). Aku laetuse taseme kontrollimiseks vajutage alla aku laetuse taseme signaalnupp (13) (**joonis C**). Kõigi diოდide (14) i süttimine näitab, et aku on täis. Punase ja kollase

diodi süttimine näitab, et aku on osaliselt tühi. Ainult punase diodi süttimine näitab, et aku on tühi ja vajab laadimist.

SPINDLI PIDUR

-  Akutrell-kruvikeeraja on varustatud elektroonilise piduriga, mis peatab spindli koheselt pärast töölüli (9) vabastamist. Pidur ei lase spindlil pärast seadme väljalülitamist vabalt pöörelda, mis tagab kruvide keeramise ja puurimise täpsuse.



TÖÖ / SEADISTAMINE

SISSELÜLITAMINE / VÄLJALÜLITAMINE



Sisselülitamine – vajutage töölüli nupp (9) alla.

Väljalülitamine – vabastage töölüli nupp (9).



Töölüli nupu (9) vajutamisel süttib iga kord diodid (LED) (10), mis valgustab töökohta.

PÖÖRDEKIIRUSE REGULEERIMINE



Pöördekiirust saate töötamise ajal sujuvalt reguleerida suurendades või vähendades töölütille (9) vajutamise tugevust. Tänu pöördekiiruse reguleerimise funktsioonile on võimalik aeglane käivitus, mis aukude puurimisel kipsi või glasuurplaatidesse takistab puuri libisemist, kruvide sisse- ja väljakeeramisel aga aitab säilitada kontrolli tööriista üle.



ÜLEKOORMUSSIDUR



Siduri seadistamiseks soovitud pöördemomendile seadke pöördemomendi reguleerimise võru (3) vastavasse asendisse. Valitud pöördemomendi saavutamisel lahutub ülekoormussidur automaatselt. See aitab vältida kruvi keeramist liiga sügavale ning kruvikeeraja kahjustamist.



PÖÖRDEMOMENDI REGULEERIMINE



- Eri kruvide ja eri materjalide jaoks kasutatakse erinevat pöördemomenti.
- Pöördemoment on seda suurem, mida suurem on vastava asendi juures olev number (**joonis D**).
- Seadke pöördemomendi reguleerimise võru (3) soovitud pöördemomendi väärtusele.
- Alustage tööd alati väiksema pöördekiirusega.
- Suurendage pöördemomenti järk-järgul kuni soovitud tulemuse saavutamiseni.
- Kruvide väljakeeramiseks valige suurem pöördemoment.



- Puurimiseks valige puuri tähisega seaded. Nende seadete juures saavutatakse suurem pöördemoment.
- Vilumus õige pöördemomendi valimisel tekitab töökogemuse suurenedes.

Pöördemomendi reguleerimise võru seadmisel puurimise asendisse ülekoormussidur deaktiveerub.

TÖÖTARVIKUTE PAIGALDAMINE



- Reguleerige pöörlemissuuna ümberlüli (5) keskmisesse asendisse.
- Keerake kiirkinnituspadruni võru (2) vastupäeva (jälgige märgistust võrul) kuni padruni harud on piisavalt avatud ja on võimalik paigaldada puur või kruvikeerajaotsak (**joonis E**).
- Töötarviku paigaldamiseks hoidke kiirkinnituspadruni võru (2), keerake võru päripäeva ja keerake see kõvasti kinni.

Tarviku eemaldamine toimub vastupidises järjekorras võrreldes selle paigaldamisega.

Puuri või kruvikeerajaotsakut kiirkinnituspadrunisse paigaldades pöörake tähelepanu töötarviku õigele asendile. Lühikeste kruvikeerajaotsakute kasutamisel kasutage pikendusena täiendavat magnetotsakut.

PÖÖRLEMISUUND PAREMALE – VASAKULE

Pöörlemissuuna ümberlüli (5) abil saab muuta akukruvikeeraja spindli pöörlemise suunda (**joonis F**).

Pöörlemine paremale – seadke lüliti (5) äärmisesse vasakusse asendisse.

Pöörlemine vasakule – seadke lüliti (5) äärmisesse paremasse asendisse.

* Pange tähele, et mõnel juhul võib lüliti asend pöörlemissuuna suhtes olla kirjeldatust erinev. Järgige lüliti või seadme korpusel paiknevaid märgistusi.

Ohutuks asendiks on pöörlemissuuna ümberlüli (5) keskmine asend, mis takistab elektriseadme juhuslikku käivitumist.

- Selles asendis ei saa akutrell-kruvikeerajat käivitada.
- Selles asendis toimub kruvikeerajate ja muude otsakute vahetamine.
- Enne seadme käivitamist kontrollige, et pöörlemissuuna ümberlüli (5) oleks õiges asendis.



Keelatud on muuta pöörlemise suunda seadme spindli pöörlemise ajal.

KÄIGUVAHETUS



Käikude ümberlüüti (4) (**joonis G**) võimaldab suurendada pöördekiiruse ulatust.

I käik: pöörete vahemik on väiksem, suur pöördemomendi jõud.

II käik: pöörete vahemik on suurem, väiksem pöördemomendi jõud.



Olenevalt tehtava töö iseloomust lülitage käikude vahetamise lüliti vastavasse asendisse. Kui lülitit ei saa ümber lülitada, pöörake pisut spindlit.



Ärge kunagi lülitage käikude vahetamise lüliti ümber akutrell-kruvikeeraja töötamise ajal. See võib elektriseadet kahjustada.



Pikaajaline puurimine madalal pöördekiirusel võib mootori üle koormata. Pidage töötamisel regulaarseid pause või laske seadmel töötada ilma koormuseta umbes 3 minutit maksimaalpöoretel.



KÄEPIDE

Akutrell-kruvikeeraja on varustatud praktilise käepidemega (6), mille abil saate selle riputada näiteks võõle, kui töötate kõrgustes.

HOOLDUS JA HOIDMINE

HOOLDAMINE JA TRANSPORT



- Soovitame puhastada seadet iga kord vahetult pärast kasutamist.
- Ärge kasutage seadme puhastamiseks vett ega muid vedelikke.
- Puhastage seadet kuiva kangatüki või nõrga suruõhujoa abil või nõrga suruõhujoaga.
- Ärge kasutage puhastusvahendeid ega lahusteid, sest need võivad kahjustada seadme plastosi.
- Puhastage regulaarselt ventilatsiooniasvid mootori korpuses, et vältida seadme ülekuumenemist.
- Juhul, kui kommutaatorist lendab liigselt sädemeid, laske vastava kvalifikatsiooniga isikul kontrollida mootori süsiharjade seisundit.
- Hoidke akutrell-kruvikeerajat kuivas, lastele kättesaamatus kohas.

KIIRKINNITUSPADRUNI VAHETAMINE



Kiirkinnituspadrun keeratakse akutrelli-kruvikeeraja spindli keermele ja kinnitatakse kruviga.

- Reguleerige pöörlemissuuna ümberlüüti (5) keskmisesse asendisse.
 - Avage kiirkinnituspadruni (1) harud ja keerake kinnituskrugi välja (vasakkeere) (**joonis H**).
 - Kinnitage kuuskantvöti kiirkinnituspadrunisse ja lööge kergelt vastu kuuskantvõtme teist otsa.
 - Keerake kiirkinnituspadrun lahti.
 - Kiirkinnituspadruni paigaldamine toimub vastupidises järjekorras võrreldes selle eemaldamisega.
- Mistahes vead laske parandada seadme tootja volitatud hooldusfirmas.

TEHNILISED PARAMEETRID

NOMINAALANDMED

Akutrell-kruvikeeraja	
Parameeter	Väärtus
Aku pinge	18 V DC
Aku tüüp	Li-Ion
Aku maht	1500 mAh
Pöördekiiruste vahemik tühikäigul	0-400/0-1100 min ⁻¹
Kiirkinnituspadruni ulatus	1-10 mm
Pöördemomendi reguleerimise ulatus	1-20 pluss puurimine
Maksimaalne pöördemoment (kruvide kerge kinnikeeramine)	30 Nm
Maksimaalne pöördemoment (kruvide tugev kinnikeeramine)	48 Nm
Kaitseklass	III
Kaal	1,51 kg
Tootmisaasta	2017

Laadija	
Parameeter	Väärtus
Laadija	230 V AC
Parameeter	50 Hz
Väljundipinge	21 V DC
Laadimisvool	1500 mA
Aku laadimise aeg	1 h
Kaitseklass	II
Kaal	0,37 kg
Tootmisaasta	2017



MÜRA JA VIBRATSIONI PUUDUTAVAD ANDMED

Müra ja vibratsiooni info

Käesolevas juhendis esitatud tekkiva müra tasemed, nagu helirõhutase L_{pA} müra võimsustase L_{wA} ning mõõtemääramatus K , vastavad standardile EN 60745.

Allpool esitatud vibratsioonitase a_h ja mõõtemääramatus K on esitatud kooskõlas standardiga EN 60745.

Käesolevas juhendis esitatud vibratsioonitase on mõõdetud standardis EN 60745 sätestatud mõõtmisprotseduuri järgi ja seda võib kasutada elektritööriistade võrdlemisel. Seda võib kasutada ka vibratsiooniga kokkupuute esialgseks hindamiseks.

Esitatud vibratsioonitase on piisavalt esinduslik tööriista tavakasutuse puhul. Kui elektritööriista kasutatakse muul viisil või koos muude töötarvikutega, samuti juhu, kui tööriista piisavalt ei hooldata, võib vibratsioonitase muutuda. Ülaltoodud põhjused võivad suurendada kokkupuudet vibratsiooniga kogu tööaja vältel.

Vibratsiooniga kokkupuute põhjalikuks hindamiseks tuleb arvesse võtta ka ajavahemikke, mil tööriist on välja lülitatud või on sisse lülitatud, aga seda ei kasutata töö tegemiseks. Nii võib vibratsiooniga kokkupuute koguväärtus olla märgatavalt väiksem. Seadmega töötaja kaitsmiseks vibratsiooni tagajärgede eest tuleb võtta lisa-ohutusmeetmeid, nagu elektritööriista ja töötarvikute piisav hooldamine, sobiva temperatuuri tagamine, õige töökorraldus.

Helirõhutase $L_{pA} = 84,2 \text{ dB(A)}$ $K = 3 \text{ dB(A)}$

Müra võimsustase: $L_{wA} = 95,2 \text{ dB(A)}$ $K = 3 \text{ dB(A)}$

Mõõdetud vibratsioonitase:

$a_h = 11,793 \text{ m/s}^2$ $K = 1,5 \text{ m/s}^2$

KESKKONNAKAITSE / CE



Arge visake elektriseadmeid olmeprügi hulka, viige need käitlemiseks vastavasse asutusse. Infot toote utiliseerimise kohta annab müüja või kohalik omavalitsus. Kasutatud elektrilised ja elektroonilised seadmed sisaldavad keskkonnale ohtlikke aineid. Ümbertöötlemata seade kujutab endast ohtu keskkonnale ja inimeste tervisele.



Ärge pange akut / patareisid olmejäätmete hulka ega visake neid tulle ega vette. Kahjustatud või kulunud akud tuleb nõuetekohaselt utiliseerida kooskõlas kehtiva akude ja patareide utiliseerimise direktiiviga.

Li-Ion

* Tootjal on õigus muudatusi sisse viia.

„Grupa Topex Spółka z ograniczoną odpowiedzialnością” Spółka komandytowa, asukohaga Varsasavi, ul. Pograniczna 2/4 (edaspidi: „Grupa Topex”) informeerib, et kõik käesoleva juhendiga (edaspidi: juhend), muuhulgas selle teksti, fotode, skeemide, jooniste, samuti selle ülesehitusega seotud autoriõigused kuuluvad eranditult Grupa Topex’ile ja on kaitstud 4. veebruari 1994 autoriõiguste ja muude sarnaste õiguste seadusega (vt. Seaduste ajakiri 2006 Nr 90 Lk 631 koos hilisemate muudatustega). Kogu juhendi või selle osade kopeerimine, töötlemine ja modifitseerimine kommertseesmärkidel ilma Grupa Topex’i kirjaliku loata on rangelt keelatud ning võib kaasa tuua tsiviilvastutuse ning karistuse.



ПРЕВОД НА ОРИГИНАЛНАТА

ИНСТРУКЦИЯ

ПРОБИВЕН АКУМУЛАТОРЕН ВИНТОВЕРТ 58G224

ВНИМАНИЕ: ПРЕДИ ПРИСТЪПВАНЕ КЪМ УПОТРЕБА НА ЕЛЕКТРОИНСТРУМЕНТА СЛЕДВА ВНИМАТЕЛНО ДА СЕ ПРОЧЕТЕ НАСТОЯЩАТА ИНСТРУКЦИЯ И ДА СЕ ЗАПАЗИ ЗА ПО-НАТАТЪШНО ПОЛЗВАНЕ.

ПОДРОБНИ ПРАВИЛА ЗА БЕЗОПАСНОСТ

ПОДРОБНИ ПРАВИЛА ОТНОСНО БЕЗОПАСНАТА РАБОТА С ПРОБИВНИЯ АКУМУЛАТОРЕН ВИНТОВЕРТ

- **Използвайте средства за защита на слуха и защитни очила по време на работа с винтоверта. Шумът може да доведе до загуба на слуха.** *Метални стърготини и други въртящи частици могат да предизвикат трайно увреждане на очите.*
- **Устройството използвайте с допълнителните ръкохватки доставяни заедно с електроинструмента.** *Загубата на контрол може да доведе до лични наранявания на оператора.*
- **По време на извършване на работи, при които работният инструмент може да попадне на скрити електропроводници, устройството трябва да се държи само за изолираните повърхности на дръжките.** *Контактът с проводник от захранващата мрежа може да доведе до предаване на напрежението на металните части на устройството, което би могло да предизвика удар с електрически ток.*

ДОПЪЛНИТЕЛНИ ПРИНЦИПИ ЗА БЕЗОПАСНА РАБОТА С ПРОБИВНИЯ ВИНТОВЕРТ

- Използвайте само препоръчвания акумулатор и зарядно устройство..
- Акумулаторът дръжте винаги далече от огън. Не го оставяйте дълго в среда, в която има високи температури (например нагрети от слънцето места, близо до калорифери или там, където температурата превишава 50°C).

- Процесът на зареждане на акумулатора би трябвало да протича под контрола на потребителя.
- Избягвайте зареждането на акумулатора при температура под 0°C.
- Зарядното устройство доставено заедно с пробивния винтоверт е предназначено само за работа с това изделие. Не се разрешава използването му за други цели.
- Не пъхайте каквито и да било метални предмети в зарядното устройство.
- Не извършвайте промени в посоката на въртене на шпиндела на инструмента по време на неговата работа. В противен случай може да се стигне до повреда на пробивния винтоверт.
- За почистването на пробивния винтоверт използвайте мека, суха тъкан. Не използвайте детергенти и алкохол.
- Преди да почистите зарядното устройство, трябва да го изключите от захранването.
- Ако искате да заредите поредно повече от един акумулатор, направете 30 минути пауза между зарежданията.

ОСОБЕНИ УСЛОВИЯ ЗА БЕЗОПАСНОСТ ПРИ РАБОТА СЪС ЗАРЯДНОТО УСТРОЙСТВО

- Настоящото устройство не е предназначено за употреба от лица (включително деца) с ограничена физическа, сензорна или психическа способност, или за лица нямащи опит и непознаващи устройството, освен ако всичко се извършва под надзор или съгласно инструкцията за употреба на устройството, предадена от лицата отговорни за безопасността.
- Обръщайте особено внимание на децата, да не си играят с устройството.
- Преди употреба всеки път се проверява състоянието на зарядното устройство, проводника и щепсела. Да не се използва зарядното устройство в случай, че са установени повреди.
- Следва да се запази настоящата инструкция. Тя съдържа важни инструкции относно безопасността и употребата на зарядното устройство.

- Преди пристъпването към употреба на зарядното устройство, прочетете всички данни съдържащи се в настоящата инструкция, означенията върху зарядното устройство и върху изделието, за което е предназначено.
- С цел намаляването на риска от евентуални телесни увреждания, зарядното устройство трябва да се използва изключително за зареждане на акумулатори от типа на Li-Ion. Акумулатори от друг тип биха могли да избухнат, причинявайки телесни повреди и материални щети.
- Не излагайте зарядното устройство на въздействието на вода или влага.
- Употребата на свързващи елементи, които не се препоръчват или продават от производителя на зарядното устройство, могат да предизвикат пожар или да доведат до телесни повреди и поражение с електрически ток.
- Проверете дали захранващият кабел не е изложен на опасност от настъпване, дали не се намира на място, където минават хора или не е изложен на някаква друга опасност (например прекомерно натягане).
- Не използвайте удължител, освен ако не е абсолютно необходимо. Употребата на несъответстващ удължител може да предизвика пожар или поражение с електрически ток.. В случай, че употребата на удължител е неизбежна, трябва да се провери:
 - дали контактът на удължителя съответства на щифтовете на оригиналния захранващ кабел на зарядното устройство.
 - дали удължителят е в добро техническо състояние.
- Не използвайте зарядно устройство с повреден кабел или щепсел. Повредата трябва да бъде отстранена квалифицирано лице.
- Не използвайте зарядно устройство, което е било изложено силен удар, на падане или на друг вид повреждане. Трябва да се повери неговата проверка и евентуален ремонт на оторизирана сервизна работилница.
- Не се опитвайте да разглобявате зарядното устройство. Всякакви ремонти поверявайте на оторизиран сервиз. Неправилно извършеният ремонт на зарядното устройство може да

предизвика поражение с електрически ток или пожар.

- Преди да пристъпите към каквито и да било операции по обслужването и почистването на зарядното устройство, то трябва да бъде изключено от захранването.
- Ако устройството не е употребявано, трябва да бъде изключено от електрическата мрежа.
- В случай на повреда или неправилно използване на акумулатора може да се стигне до отделяне на газове. Тогава следва да се проветри помещението и в случай на оплаквания да се използва лекарска консултация.
- Зарядното устройство трябва да се поддържа чисто. Замърсяването може да бъде причина за поражение с електрически ток.
- Да не се използва зарядното устройство разположено върху леснозапалим под (напр. хартия, текстил), нито в съседство с леснозапалими субстанции. Предвид на повишаването на температурата на зарядното устройство по време на процеса на зареждане, съществува опасност от пожар.

Когато зарядното устройство не е използвано, следва да бъде изключено от електрическата мрежа

ВНИМАНИЕ! Устройството е предназначено за работа в помещенията.

Въпреки прилагането на безопасна конструкция по принцип и прилагането на предпазни и допълнителни осигурителни средства, винаги съществува риск от дребни телесни увреждания по време на работа.

Акумулаторите Li-Ion могат да изтекат, да се запалят или да избухнат, ако бъдат нагreti до високи температури или се получи късо съединение. Не бива да бъдат съхранявани в колата през горещи и слънчеви дни. Не отваряйте акумулатора. Акумулаторите Li-Ion са снабдени с осигурителни устройства и ако те бъдат повредени, могат да доведат до запалването или избухването на акумулатора.

Обяснение на използваните пиктограми.



1



2



3



4



5

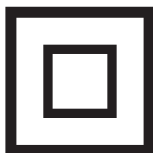

6



Не се разрешава използването на електроуредите за дейности, различни от неговото предназначение!

ОПИСАНИЕ НА ГРАФИЧНИТЕ СТРАНИЦИ

Представеното по-долу номериране се отнася за елементите на устройството, представени на графичните страници на настоящата инструкция.

1. Патронник за бързо закрепване
2. Пръстен на патронника за бързо закрепване
3. Пръстен за задаване на въртящия момент
4. Превключвател на скоростите
5. Превключвател на посоката на въртене
6. Дръжка
7. Акумулатор
8. Бутон за закрепване на акумулатора
9. Пусков бутон
10. Осветление
11. Диоди LED
12. Зарядно устройство
13. Бутон за сигнализация на степента на зареждане на акумулатора
14. Сигнализация на степента на зареждане на акумулатора (диоди LED).

* Може да има разлика между чертежа и изделието.

ОПИСАНИЕ НА ИЗПОЛЗВАНИТЕ ГРАФИЧНИ СИМВОЛИ



ВНИМАНИЕ



ПРЕДУПРЕЖДЕНИЕ



МОНТАЖ/ НАСТРОЙКИ



ИНФОРМАЦИЯ

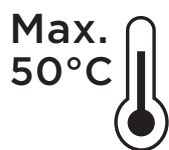

10



11

- 1,2. Да се прочете инструкцията за обслужване, да се спазват предупрежденията и условията за безопасност, съдържащи се в нея.
3. Да се използват предпазни очила и шумозаглушители.
4. Да не се допускат деца до устройството.
5. Да се пази от дъжд.
6. Устройство с изолация втора класа.
7. Да се изключи захранващия проводник преди започването на операции по обслужването или ремонта.
8. Да се използва вътре в помещенията, да се пази от вода и влага.
9. Да не се изхвърля в огъня.
10. Максимална допустима температура на звената.
11. Рециклинг

КОНСТРУКЦИЯ И ПРЕДНАЗНАЧЕНИЕ

Пробивният винтоверт е електроинструмент

ЕКИПИРОВКА И АКСЕСОАРИ

1. Акумулатор - 1 бр.
2. Зарядно устройство - 1 бр.
3. Накрайници за завинтване - 1 бр.
4. Транспортно куфарче - 1 бр.

ПОДГОТОВКА ЗА РАБОТА

ИЗВАЖДАНЕ / СЛАГАНЕ НА АКУМУЛАТОРА



- Настройва се превключвателя на посоката на въртене (5) в средно положение.
- Натиска се бутон за закрепване на акумулатора (8) и се измъква акумулатора (7) (черт. А).
- Пъха се заредения акумулатор (7) в патронника в ръкохватката, докато се чуе щракване на бутон за закрепване на акумулатора (8).

ЗАРЕЖДАНЕ НА АКУМУЛАТОРА



Винтовертът се доставя с частично зареден акумулатор. Зареждането трябва да се извършва при температура на околната среда от 4 °C до 40 °C.

Нов акумулатор или такъв, който не е бил употребяван дълго време, придобива пълна способност за зареждане след около 3 - 5 цикъла на зареждане и разреждане.



- Изважда се акумулатора (7) от винтоверта (черт. А).
- Включвате зарядното устройство в контакта на захранващата мрежа (230 V AC).
- Пъха се акумулатора (7) в зарядното устройство (12) (черт. В). Проверява се, дали акумулаторът е правилно разположен (пъхнат до края).



Зарядното устройство е оборудвано с диоди (11), информиращи за работата на устройството (вижте описанието по-долу).

- **Зеленият диод свети, когато акумулаторът не е в зарядното устройство** - това сигнализира за свързано напрежение.
- **Червеният диод свети, когато акумулаторът се намира в зарядното устройство** - това сигнализира за протичащ процес на зареждане на акумулатора.



- **Зеленият диод свети, когато акумулаторът се намира в зарядното устройство** - това означава, че процесът на зареждане на акумулатора е завършен.

В случай, когато поставеният в зарядното устройство акумулатор е твърде нагорещен или по време на зареждане акумулаторът се загрее до твърде висока температура (над 45°C), процесът на зареждане ще бъде преустановен (светене на зеления диод). В този случай да следва за извадите акумулатора от зарядното устройство, да изчакате около 30 минути и отново да го поставите в зарядното устройство. Описаната опция за повишаване на температурата в акумулатора е малко вероятна и може никога да не се появи.



По време на процеса на зареждане акумулаторите много силно се нагряват. Не започвайте работа непосредствено след зареждането – изчакайте, докато акумулаторът достигне до стайна температура. Това ще предпази акумулатора от повреждане.

СИГНАЛИЗАЦИЯ ЗА СТЕПЕНТА НА ЗАРЕЖДАНЕ НА АКУМУЛАТОРА



Винтовертът е снабден със сигнализация за състоянието за зареждане на акумулатора (диод LED). За да се провери състоянието на зареждане на акумулатора трябва да се натисне бутон за сигнализация на състоянието на зареждане на акумулатора (13) (черт. С). Светенето на всичките диоди (14) сигнализира високо ниво на зареждане на акумулатора. Светенето на червения и жълтия диод сигнализира частично разреждане. Светенето само на червения диод означава изчерпването на акумулатора и необходимостта от неговото зареждане.

СПИРАЧКА НА ШПИНДЕЛА



Пробивният винтоверт е снабден с електронна спирачка, която задържа шпиндела веднага след освобождаването на натиска върху пусковия бутон (9). Спирачката гарантира прецизност на завинтването и пробиването, не позволявайки на шпиндела свободно да се върти след като бъде изключен.

РАБОТА / НАСТРОЙКИ

ВКЛЮЧВАНЕ / ИЗКЛЮЧВАНЕ



Включване - натиснете пусковия бутон (9).

Изключване – освободете пусковия бутон (9).

 Всяко едно натискане на пусковия бутон (9) води до запалване на диода (LED) (10) осветяващ работното място.

РЕГУЛИРАНЕ НА СКОРОСТТА НА ВЪРТЕНЕ

 Скоростта на завинтване или пробиване може да се регулира по време на работа чрез увеличаване или намаляване натиска на пусковия бутон (9). Регулирането на скоростта дава възможност за бавен старт, което при пробиване на отвори в гипс или глазура предотвратява при плъзването на свредлото, а при завинтване и отвинтване помага да се запази контрола над работата.

ПРЕДПАЗЕН СЪЕДИНИТЕЛ

 Поставянето на пръстена (3) в избраното положение предизвиква трайно (фиксиране) на съединителя на определена стойност на въртящия момент. След достигане на зададения момент на избраното положение настъпва автоматично разединяване на предпазния съединител. Това позволява да се предотврати завинтването на винта твърде надълбоко или повредата на пробивния винтоверт.

РЕГУЛИРАНЕ НА ВЪРТЯЩИЯ МОМЕНТ

-  За различните винтове и различните материали се прилагат различни стойности на въртящия момент.
- Моментът е толкова по-голям, колкото по-голямо е числото, съответстващо на дадено положение (**черт. D**)
- Регулиращият пръстен (3) се поставя на определена стойност на въртящия момент.
- Винаги трябва да се започва с момент с по-малка стойност.
- Моментът трябва да се увеличава постепенно до получаване на желания резултат.
- За завинтване на винтове трябва да се избират по-големи стойности.
- За пробиване на отвори трябва да се избере настройката, означена със символ на свредло. При тази стойност се постига най-голяма стойност на момента.
- Способността за подбиране на съответната настройка на въртящия момент се придобива с практиката.

 Установяването на пръстена в положение за пробиване предизвиква деактивиране на предпазния съединител.

МОНТАЖ НА РАБОТНИЯ ИНСТРУМЕНТ

-  Превключвателят на посоката на въртене (5) се поставя в средно положение.
- Въртейки пръстена на патронника за бързо закрепване (2) в посока обратна на часовниковата стрелка (виж маркировката на пръстена) се получава исканото разтваряне на челюстите, позволяващо пъхането на свредлото или накрайника на бурмата (**черт. E**).
- С цел закрепването на работния инструмент трябва да се обърне пръстена на патронника за бързо закрепване (2), в посока на часовниковата стрелка и здраво да се затегне.

 Демонтирането на работния инструмент се извършва в последователност, обратна на монтажа му.

 При закрепване на свредлото или накрайника в патронника трябва да се обърне внимание на правилното ориентиране на инструмента. При използване на къси накрайници за отвертки или битове трябва да се използва допълнителен магнитен преходник в качеството на удължител.

ПОСОКА НА ВЪРТЕНЕ НАДЯСНО – НАЛЯВО

 С помощта на превключвателя на оборотите (5) се извършва избор на посоката на въртене на шпиндела (**черт F**).

Въртене надясно - превключвателят (5) се поставя в крайно ляво положение.

Въртене наляво - превключвателят (5) се поставя в крайно дясно положение.

*Трябва да се има предвид, че в някои случаи положението на превключвателя спрямо скоростите може да бъде различно от описаното. Трябва да се спазват графичните символи, нанесени на превключвателя или на корпуса на устройството.

 Безопасно положение е средното положение на превключвателя на посоката на въртене (5), което предотвратява случайното задействане на електроинструмента.

- В това положение не може да се включи винтоверта.
- В това положение се извършва смяната на свредлата и на накрайниците.
- Преди задействане се проверява дали превключвателят на посоката на въртене (5) е в съответното положение.



Не се разрешава да се извършва промяна на посоката на въртене, когато шпинделът на винтоверта се върти.

СМЯНА НА СКОРОСТТА



Превключвателят на скоростите (4) (черт. G) позволява увеличаването на диапазона на скоростта на въртене.

I скорост: диапазонът на оборотите по-малък, силата на въртящия момент е голяма.

II скорост: диапазонът на оборотите е по-голям, силата на въртящия момент е по-малка.



В зависимост от извършваните работи се настройва превключвателя на смяната на скоростите в съответното положение. Ако превключвателят не може да бъде преместен, трябва леко да се завърти шпиндела.



Никога не бива да се настройва превключвателя на смяната на скоростите по времето, когато винтовертът работи. Това би могло да доведе до повреда на електроинструмента.



Дълготрайно пробиване при ниска скорост на въртене на шпиндела може да предизвика пренагриване на двигателя. Трябва да се извършват периодични паузи в работата или да се остави устройството да поработи на максимални обороти без натоварване за около 3 мин.



ДРЪЖКА

Винтовертът е снабден с практична дръжка (6), която служи за закачване напр. на монтьорския колан по време на работа на големи височини.

ОБСЛУЖВАНЕ И ПОДДРЪЖКА

ПОДДРЪЖКА И СЪХРАНЯВАНЕ



- Препоръчва се почистването на устройството непосредствено след всяка една употреба.
- За почистването не бива да се използва вода или други течности.
- Винтоверта трябва да се почиства с помощта на сухо парче тъкан или да се продуха със сгъстен въздух с ниско налягане.
- Не бива да се използват никакви почистващи средства или разтворители, тъй като могат е повредят пластмасовите части.
- Редовно следва да се почистват вентилационните отвори в корпуса на двигателя за да не се допусне до неговото прекомерно нагриване.

- В случай, че се появи прекомерно искрене върху колектора, да се поръча на квалифицирано лице проверката на състоянието на въглеродните четки на двигателя.

- Винтовертът трябва да се съхранява на сухо, недостъпно за деца място.

СМЯНА НА ПАТРОННИКА ЗА БЪРЗО ЗАКРЕПВАНЕ



Патронникът за бързо закрепване е завинтен върху резбата на шпиндела на винтоверта и допълнително фиксиран с винт

- Настройвате превключвателя на посоката на въртене (5) на средно положение.
- Разтваряте челюстите на патронника за бързо закрепване (1) и отвинтвате закрепващия винт (лява резба) (черт. H).
- Закрепвате шестоъгълния ключ в патронника за бързо закрепване и го ударете леко в другия край на шестоъгълния ключ.
- Отвинтвате патронника за бързо закрепване.
- Монтажът на патронника за бързо закрепване протича в последователност обратна на неговия демонтаж.



Всички видове неизправности трябва да бъдат отстранявани от оторизирания сервиз на производителя.

ТЕХНИЧЕСКИ ПАРАМЕТРИ

НОМИНАЛНИ ДАННИ

Пробивен акумулаторен винтоверт	
Параметър	Стойност
Напрежение на акумулатора	18 V DC
Тип на акумулатора	Li - Ion
Капацитет на акумулатора	1500 mAh
Диапазон на скоростта на въртене на празен ход	0-400/0-1100 min ⁻¹
Диапазон на патронника за бързо закрепване	1-10 mm
Диапазон на регулирането на въртящия момент	1 – 20 плюс пробиване
Максимален въртящ момент (меко завиване)	30 Nm

Максимален въртящ момент (твърдо завиване)	48 Nm
Класа на защитеност	III
Маса	1,51 kg
Година на производство	2017

Зарядно устройство	
Параметър	Стойност
Захранващо напрежение	230 V AC
Честота на захранване	50 Hz
Напрежение на зареждане	21 V DC
Макс. ток на зареждането	1500 mA
Време на зареждането	1 h
Класа на защитеност	II
Маса	0,37 kg
Година на производство	2017

ДАННИ ЗА ШУМА И ВИБРАЦИИТЕ

Информация относно шума и вибрациите

Нивата на генериран шум, такива като ниво на генерираното акустично налягане L_{pA} и нивото на акустичната мощност L_{wA} , както и несигурността на измерването K , посочено по-долу в инструкцията съгласно нормата EN 60745. Стойностите на вибрациите (стойността на ускоренията) a_h и несигурността на измерването K са обозначени съгласно нормата EN 60745, посочена по-долу.

Посоченото в настоящата инструкция ниво на вибрациите е било измерено съгласно определената от нормата EN 60745 процедура на измерване и може да бъде използвано за сравнение на електроинструменти. Може да бъде използвано също така за встъпителна оценка на експозицията на вибрациите.

Посоченото ниво на вибрациите е репрезентативно за основните приложения или с другите работни инструменти, а също, ако не бъде достатъчно поддържано, нивото на вибрациите може да се промени. Посочените по-горе причините могат да предизвикат окачване на експозицията срещу вибрациите по време на целия период на работа.

За да се оцени точно експозицията срещу вибрациите, трябва да се вземат предвид периодите, когато електроинструментът е изключен или когато е включен, но не е използван за работа. По този начин общата експозиция срещу вибрациите може да се окаже значително по-ниска. Трябва да се въведат допълнителни средства за безопасност с цел защитата на потребителя пред последствията от вибрациите, такива като: поддръжка на електроинструменти и работни инструменти, осигуряване на съответната температура на ръцете, правилна организация на работата.

Ниво на акустичното налягане:

$$L_{pA} = 84,2 \text{ dB(A)} \quad K = 3 \text{ dB(A)}$$

Ниво на акустичната мощност:

$$L_{wA} = 95,2 \text{ dB(A)} \quad K = 3 \text{ dB(A)}$$

Стойност на вибрационните ускорения:

$$a_h = 11,793 \text{ m/s}^2 \quad K = 1,5 \text{ m/s}^2$$

ОПАЗВАНЕ НА ОКОЛНАТА СРЕДА / СЕ



Електрически захранваните изделия не трябва да се изхвърлят с домашните отпадъци, а трябва да се предадат за оползотворяване в съответните заводи. Информация за оползотворяването може да бъде получена от продавача на изделието от местните власти. Негодното електрическо и електронно оборудване съдържа непасивни субстанции за естествената среда. Оборудването, неотдадено за рециклиране, представлява потенциална заплаха за околната среда и за здравето на хората.



Li-Ion

Акумулаторите / батериите не бива да се изхвърлят с битовите отпадъци, не бива да се изхвърлят в огъня или водата. Повредените или изчерпани акумулатори трябва да се подложат на правилно оползотворяване съгласно актуалната директива касаеща оползотворяването на акумулатори и батерии.

* Запазва се правото за извършване на промени.

„Grupa Topex Spółka z ograniczoną odpowiedzialnością” Spółka komandytowa със седалище във Варшава, ул. Погранична 2/4 (наричана по-нататък : „Grupa Topex”) информира, че всякакви авторски права относно съдържанието на инструкция (наричана по-нататък : „Инструкция”), включващи между другото нейния текст, поместените фотографии, схеми, чертежи, а също и нейните композиции, принадлежат изключително на Grupa Topex и подлежат на правна защита съгласно закона от 4 февруари 1994 година относно авторското право и

сродните му права (еднороден текст в Държавен вестник 2006 № 90 поз. 631 с по-късните изменения). Копирането, преработването, публикуването, модифицирането с комерческа цел на цялата инструкция, както и на отделните ѝ елементи без съгласието на Група Торех изразено в писмена форма, е строго забранено и може и може да доведе до привличането към гражданска и наказателна отговорност.



PRIJEVOD ORIGINALNIH UPUTA

AKUMULATORSKA BUŠILICA- IZVIJAČ 58G224

POZOR: PRIJE POČETKA KORIŠTENJA ELEKTRIČNOG ALATA TREBA PAŽLJIVO PROČITATI TE UPUTE I SPREMITI IH ZA DALJNJE KORIŠTENJE.

POSEBNI PROPISI O SIGURNOSTI

POSEBNI PROPISI VEZANI ZA SIGURAN RAD S BUŠILICOM - IZVIJAČEM

- **Koristite štitnike sluha i zaštitne gogle za vrijeme rada s uređajem.** *Ako se izlažete buci, to može dovesti do gubitka sluha. Komadići metala i drugi strani predmeti koji se nađu u zraku mogu trajno ozlijediti oči.*
- **Alat koristite s dodatnim drškama koje su s njim dostavljene.** *Gubitak kontrole može dovesti do osobnih povreda radnika.*
- **Za vrijeme izvođenja radova kod kojih bi uključen alat mogao zahvatiti skrivene električne vodove, uređaj držite isključivo za izolirane površine drške.** *Kod kontakta s mrežnim kablom može doći do prijenosa napona na metalne elemente električnog alata, što predstavlja opasnost od električnog udara.*

DODATNE UPUTE VEZANE ZA SIGURAN RAD S BUŠILICOM-IZVIJAČEM

- Koristite samo preporučenu aku-bateriju i punjač.
- Aku-bateriju treba uvijek držati dalje od izvora vatre. Ne smije se ostavljati dulje vrijeme u sredini u kojoj je visoka temperatura (na sunčana mjesta, u blizini grijača ili na svakom mjestu gdje temperatura prelazi 50°C).
- Aku-bateriju punite pod nadzorom korisnika.
- Izbjegavajte punjenje aku-baterije na temperaturi nižoj od 0°C.
- Punjač koji je u paketu sa bušilicom-izvijačem je namijenjen za rad samo sa tim proizvodom. Ne smije ga se koristiti u druge svrhe.
- U punjač ne stavljajte nikakve metalne predmete.
- Kad alat radi, ne mijenjajte smjer okretaja vretena. U suprotnom može doći do oštećenja bušilice-izvijača.

- Za čišćenje bušilice-izvijača koristite mekanu i suhu tkaninu. Nikada ne koristite bilo kakav deterdžent ili alkohol.
- Prije pristupanja čišćenju punjača, isti treba isključiti iz struje.
- Ako namjeravate puniti po redu više aku-baterija, tada trebate napraviti 30 minutnu pauzu između slijedećih punjenja.

POSEBNI SIGURNOSNI UVJETI ZA PUNJAČ

- Taj uređaj nije namijenjen za uporabu osobama sa smanjenim fizičkim, osjetilnim i mentalnim mogućnostima ili s manjkom iskustva i znanja. Takve osobe mogu koristiti samo uz odgovarajuće upute i pod nadzorom osobe zadužene za sigurnost tih ljudi.
- Posebnu pozornost obratite na djecu, ne dozvolite da se igraju s uređajem.
- Prije uporabe svaki put provjerite stanje punjača, kabela i utikača. Ne koristite punjač ako nađete oštećenja.
- Spremite ove upute. One sadrže važne podatke o sigurnosti i o korištenju punjača.
- Prije početka korištenja punjača, pročitajte sve informacije koje se tiču njegovog korištenja, a nalaze se u ovim uputama, oznake na punjaču i uređaju kome je taj punjač namijenjen.
- Kako bi se smanjio rizik eventualnog oštećenja tijela, punjač koristite isključivo za punjenje Li-Ion aku-baterija. Aku-baterija drugog tipa bi mogla eksplodirati i tako izazvati oštećenje tijela i materijalnu štetu.
- Punjač ne smije biti izložen djelovanju vlage i vode.
- Korištenje priključnih elemenata koje ne preporuča ili ne podaje proizvođač punjača prijeti opasnošću od požara, oštećenja tijela ili električnog udara.
- Provjerite nije li kabel za napajanje moguće nagaziti, da nije na prolazu i ne prijeti li mu druga opasnost (npr. prejako napinjanje).
- Ako nema krajnje potrebe ne koristite produžni kabel. Korištenje neodgovarajućeg produžnog kabela prijeti izbijanjem požara ili električnim udarom. Ako se baš mora koristiti produžni kabel, onda najprije provjerite da li :

- utičnica produžnog kabla može surađivati sa nastavcima originalnog kabla za napajanje punjača .
- produžni kabel je u ispravnom tehničkom stanju.
- Ne smijete koristiti punjač s oštećenim kablom ili utičnicom. Kvar može ukloniti samo za to kvalificirana osoba.
- Ne smijete koristiti punjač koji je dobio jak udarac, koji je pao ili je oštećen na drugi način. Provjeru ispravnosti punjača, odnosno eventualni popravak, prepustite autoriziranoj servisnoj radionici.
- Ne smijete pokušavati probati rastavljati punjač. Sve popravke povjerite autoriziranoj servisnoj radionici. Neodgovarajuća montaža punjača prijeti mogućnošću električnog udara ili požara.
- Prije početka pristupanja bilo kakvim radnjama ili čišćenja punjača isti trebate isključiti iz mreže.
- U slučaju oštećenja ili neodgovarajućeg rukovanja s aku-baterijom može doći do emisije plinova. U tom slučaju prozračite prostoriju, a ako dođe do zdravstvenih smetnji, pozovite liječnika.
- Punjač održavajte čistim. Zbog prljavštine može doći do strujnog udara.
- Punjač ne koristite ako se nalazi na lako zapaljivoj podlozi (na primjer na papiru ili tekstilnim materijalima) niti blizu lako zapaljivih supstancija. Zbog porasta temperature u punjaču tijekom punjenja može doći do požara.

Kad se punjač ne koristi, trebate ga isključiti iz električne mreže.

POZOR! Uređaj služi za korištenje u zatvorenom prostoru.

Bez obzira na sigurnu konstrukciju, upotrebu sigurnosnih sredstava i dodatnih zaštitnih mjera, uvijek postoji djelomični rizik od ozljeda nastalih tijekom rada.

Kad dođe do pregrijavanja Li-Ion aku-baterija ili do kratkog spoja može doći i do istjecanja kiseline, požara ili eksplozije. Tijekom sparnih i sunčanih dana aku-baterije ne držite u autima. Nemojte otvarati aku-baterije. Li-Ion aku-baterije su opremljene elektroničkim zaštitnim uređajima koji nakon oštećenja mogu uzrokovati požar ili eksploziju aku-baterije.

Objašnjenje korištenih piktoograma.



1



2



3



4



5



6

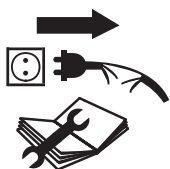

7



8



9

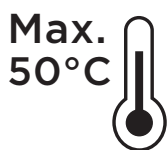

10



11

- 1,2. Pročitajte upute za uporabu, poštujujte upozorenja i sigurnosne uvjete koje su u njima sadržane.
3. Koristite zaštitne naočale i antifone.
4. Čuvajte van dohvata djece.
5. Štitite od kiše.
6. Uređaj s izolacijom druge klase.
7. Izvadite mrežni kabel prije početka aktivnosti na podešavanju ili popravljanju alata.
8. Za unutarnju upotrebu, štitite od vlage i vode.
9. Ne bacajte u vatru.
10. Maksimalna dozvoljena temperatura karika.
11. Zbrinjavanje

KONSTRUKCIJA I NAMJENA

Bušilica-izvijač je električni alat koji za pokretanje koristi napon iz aku-baterije. Napon daju komutatorski motor istosmjerne struje sa trajnim magnetima zajedno sa planetarnim prijenosom. Bušilica-izvijač je namijenjena za zavijanje i odvijanje vijaka u drvo, metal, umjetne materijale i keramiku,

te za izradu otvora u spomenutim materijalima. Električni bežični alati na akumulatorski pogon, pokazuju se posebno korisni kod radova vezanih uz opremanje interijera i adaptaciju prostorija itd.

Električni alat se smije koristiti samo sukladno s njegovom namjenom.

OPIS GRAFIČKIH STRANICA

Dolje navedeni brojevi se odnose na elemente uređaja koji se nalaze na grafičkim stranicama tih uputa.

1. Brzostežuća glava
2. Prsten brzostežuće glave
3. Prsten za regulaciju okretnog momenta
4. Preklopnik za promjenu brzine
5. Preklopnik za rotaciju
6. Drška
7. Aku-baterija
8. Gumb za pričvršćivanje akumulatora
9. Prekidač
10. Rasvjeta
11. LED diode
12. Punjač
13. Gumb za javljanje stanja napunjenosti aku-baterije
14. Signalizacija stanja napunjenosti aku- baterije (LED diode).

* Moguće su male razlike između crteža i proizvoda

OPIS KORIŠTENIH GRAFIČKIH ZNAKOVA



POZOR



UPOZORENJE



MONTAŽA/POSTAVKE



INFORMACIJA

DIJELOVI I DODATNA OPREMA

- | | |
|--------------------------|---------|
| 1. Aku-baterija | - 1 kom |
| 2. Punjač | - 1 kom |
| 3. Nastavci za izvijanje | - 1 kom |
| 4. Transportni kofer | - 1 kom |

PRIPREMA ZA RAD

VAĐENJE / STAVLJANJE AKU-BATERIJE

- Preklopnik za smjer okretaja (5) prebacite u središnji položaj.
- Pritisnite gumb za pričvršćivanje aku-baterije (8) i izvadite aku-bateriju (7) (**crtež A**).
- Stavite napunjenu aku-bateriju (7) stavite u dršku na rukohvatu sve dok ne čujete da se gumb za pričvršćivanje aku-baterije (8) dobro namjesti.

PUNJENJE AKU-BATERIJE

Bušilica-izvijač je isporučena sa djelomično punjenom aku-baterijom. Punjenje aku-baterije treba izvesti u uvjetima kad temperatura okoline varira između 4° C-40° C.

Nova aku-baterija ili ta, koja duže vrijeme nije bila korištena, doći će puni kapacitet punjenja nakon oko 3 -5 ciklusa punjenja i pražnjenja.

- Izvadite aku-bateriju (7) iz bušilice-izvijača (**crtež A**).
- Punjač stavite u mrežnu utičnicu (230 V AC).
- Aku-bateriju (7) stavite u punjač (12) (**crtež B**). Provjerite da li je aku-baterija pravilno namještena (gurnuta do kraja).

Punjač je opremljen diodama (11) koje obavještavaju o njegovom radu (vidjeli opis dolje).

- **Gori zelena dioda kad aku-baterija nije stavljena u punjač** – signalizira priključivanje napona.
- **Gori crvena dioda kad je aku-baterija stavljena u punjač** – informira da traje proces punjenja aku-baterije.
- **Gori zelena dioda kad je aku-baterija stavljena u punjač** – označava da je proces punjenja aku-baterije završen.

Ako u punjač stavite prevruću aku-bateriju ili prilikom punjenja aku-baterija postigne preveliku temperaturu (veću 45°C), dolazi do prekida procesa punjenja (gori zelena dioda). U tom slučaju aku-bateriju izvadite iz punjača, pričekajte oko 30 minuta i ponovo je stavite u punjač. Do opisane opcije porasta temperature unutar aku-baterije dolazi iznimno rijetko i vrlo je vjerovatno da se nikad neće dogoditi.

Tijekom procesa punjenja aku-baterije se jako zagrijavaju. Kako biste zaštitili aku-bateriju od oštećenja, nemojte je koristiti odmah nakon

punjenja već pričekajte dok postigne sobnu temperaturu. Na taj način ćete spriječiti oštećenje aku-baterije.

SIGNALIZACIJA STANJA NAPUNJENOSTI AKU-BATERIJE

Bušilica – izvijač je opremljena sistemom za signalizaciju stanja napunjenosti aku-baterije (diode LED). Kako biste provjerili stanje napunjenosti aku-baterije, pritisnite gumb za signalizaciju stanja napunjenosti aku-baterije (13) (**crtež C**). Ako sve diode gore (14) znači da je stanje napunjenosti aku-baterije visoko. Ako gori crvena i žuta dioda, znači da je baterija djelomično ispražnjena. Kad gori samo crvena dioda, znači da je aku-baterija potpuno prazna i treba je napuniti.

KOČNICA VRE TENA

Bušilica -izvijač ima elektroničku kočnicu koja zaustavlja vreteno odmah nakon prestanka pritiska na prekidač (9) Kočnica osigurava precizno odvijanje i bušenje ne dopuštajući vretenu slobodno okretanje vretena nakon isključivanja.

RAD / POSTAVKE

UKLJUČIVANJE/ISKLUČIVANJE

Uključivanje – pritisnite gumb prekidača (9).

Isključivanje – oslobodite pritisak na gumb prekidača (9).

Svaki put kad pritisnete gumb prekidača (9) dolazi do uključivanja diode (LED) (10) koja osvjetljava radno mjesto.

REGULACIJA BRZINE OKRETAJA

Brzinu bušenja ili odvijanja možete regulirati tijekom rada tako da povećavate ili smanjujete pritisak na prekidač (9). Regulacija brzine omogućava polagani start, a to kod izrade otvora u gipsu ili glazuri smanjuje opasnost od proklizavanja svrdla, a kod zavijanja i odvijanja pomaže zadržati kontrolu pri radu.

PROTUOPTEREĆUJUĆA SPOJKA

Postavljanje prstena za regulaciju okretnog momenta (3) u odgovarajući položaj uzrokuje trajno namještanje spojke na određenu veličinu okretnog momenta. Nakon postizanja namještene brzine željenog okretnog momenta automatski će nastupiti isključivanje protuopterećujuće spojke. To će pomoći pri zaštiti od zavijanja vijka preduboko odnosno od oštećenja bušilice-izvijača.

REGULACIJA OKRETNOG MOMENTA



• Za različite vijke i različite materijale koristite razne veličine momenta.

• Moment je tim veći, čim je veći broj koji odgovora tom položaju (**crtež D**).

• Podesite prsten za regulaciju okretnog momenta (**3**) na određenu veličinu okretnog momenta.

• Uvijek počnite raditi od momenta niže vrijednosti.

• Postepeno povećavajte moment, sve dok ne postignete zadovoljavajući rezultat.

• Za odvijanje vijaka odaberite više postavke.

• Za bušenje treba odabrati postavke označene simbolima svrdla. Kod tih postavki postiže se najbolja vrijednost i učinkovitost okretnog momenta.

• Sposobnost odabira odgovarajućih postavki stječe se sa skupljanjem prakse tijekom vremena.



Siguran položaj je srednji položaj preklopnika smjera rotacije (**5**), kako ne bi došlo do nehotičnog uključivanja električnog alata.

• U tom položaju ne možete pokrenuti bušilicu-izvijač.

• U tom položaju činite promjenu svrdla ili nastavka.

• Prije pokretanja provjerite je li preklopnik za promjenu rotacije (**5**) u odgovarajućem položaju.

Ne smijete izvoditi promjenu smjera rotacije u vrijeme kad se vreteno bušilice-izvijača okreće.

PROMJENA BRZINE

Preklopnik za promjenu brzine (**4**) (**crtež G**) omogućava povećanje raspona brzine okretaja.

Brzina I: manji raspon okretaja, velika snaga okretnog momenta.

Brzina II: veći raspon okretaja, manja snaga okretnog momenta.

Ovisno o radovima koje izvodite, namjestite gumb za promjenu brzine u odgovarajući položaj. Ako gumb ne možete pomaknuti, dovoljno je minimalno okrenuti vreteno.

Ovisno o vrsti izvođenih radova preklopnik za promjenu brzine postavite u odgovarajući položaj. Ako preklopnik ne možete pomaknuti, malo okrenite vreteno

Nikada ne smijete prebacivati preklopnik za promjenu brzine dok bušilica –odvijač radi. To bi moglo uzrokovati oštećenje električnog alata.

Dugotrajno bušenje pri maloj okretnoj brzini vretena može dovesti do pregrijavanja motora. Primjenjujte periodičke pauze u radu ili dozvolite da uređaj radi pri maksimalnom broju okretaja bez opterećenja u vremenu od oko 3 minute.

DRŠKA

Bušilica- izvijač je opremljena korisnom drškom (**6**) uz pomoć koje se može zakvačiti, na primjer za pojas prilikom radova na visini.



Postavljanje prstena za regulaciju u poziciju bušenja dovodi do deaktiviranja protuopterećujuće spojke.

MONTAŽA RADNOG ALATA



• Preklopnik za smjer rotacije (**5**) postavite u središnji položaj.

• Okrećite prsten brzostežuće glave (**2**) u smjeru suprotnom do smjera kazaljke na satu (vidite oznake na prstenu), što će omogućiti željeno otvaranje čeljusti i stavljanje svrdla ili nastavka za izvijač (**crtež E**).

• Kako biste montirali radni alat, okrećite prsten brzostežuće glave (**2**), u smjeru kazaljke na satu i jako stegnite.

Demontaža sredstva za rad provodi se suprotnim redoslijedom do njegove montaže.



Kod zatezanja svrdla ili nastavka u brzostežućoj glavi obratite pozornost na pravilni položaj alata. Pri korištenju kratkih nastavaka za bušenje ili bitova koristite dodatni magnetni držak kao proizivač.

SMJER OKRETAJA U DESNO – U LIJEVO



Uz pomoć preklopnika za rotaciju (**5**) odabirete smjer okretanja vretena (**crtež F**).

Rotacija u desno - preklopnik (**5**) postavite u krajnje lijevi položaj.

Rotacija u lijevo - preklopnik (**5**) postavite u krajnje desni položaj.



RUKOVANJE I ODRŽAVANJE

ODRŽAVANJE I SKLADIŠTENJE

• Preporučamo čišćenje uređaja direktno nakon svake uporabe.

- Za čišćenje ne koristite vodu niti druge tekućine.
- Bušilicu-odvijač čistite pomoću suhe krpice ili komprimiranog zraka pod malim pritiskom.
- Ne koristite nikakve sredstva za čišćenje niti otapala, jer bi mogli oštetiti elemente od sintetičkog materijala.
- Redovito čistite otvore za ventilaciju na kućištu motora kako biste spriječili pregrijavanje uređaja.
- Ako dođe do prekomjernog iskrenja na komutatoru, obratite se kvalificiranoj osobi za provjeru stanja ugljenih četkica.
- Bušilicu-izvijač uvijek čuvajte na suhom, van dohvata djece.

ZAMJENA BRZOSTEŽUĆE GLAVE

Brzostežuća glava je navinuta na navoj vretena bušilice-izvijača i dodatno osigurana s vijkom.

- Preklopnik za promjenu rotacije (5) postavite u središnji položaj.
- Otvorite otvor brzostežuće glave (1) i odvinite vijak za pričvršćivanje (lijeva matica) (crtež H).
- Šesterokutni ključ pričvrstite za brzostežuću glavu i lagano udarite u drugi kraj istog ključa.
- Odvijte brzostežuću glavu.
- Montaža brzostežuće glave se provodi suprotnim redoslijedom do njegove demontaže.

Sve smetnje trebaju uklanjati ovlaštene serviseri proizvođača.

TEHNIČKI PARAMETRI

NAZIVNI PODACI

Akumulatorska bušilica – izvijač	
Parametar	Vrijednost
Napon aku-baterije	18 V DC
Tip aku-baterije	Li-Ion
Kapacitet aku-baterije	1500 mAh
Raspon brzine okretaja kod praznog hoda	0-400/ 0-1100 min ⁻¹
Raspon brzostežuće glave	1-10 mm
Raspon regulacije okretnog momenta	1-20 plus bušenje

Max. okretni moment (mekano uvijanje)	30 Nm
Max. okretni moment (tvrdo uvijanje)	48 Nm
Klasa zaštite	III
Masa	1,51 kg
Godina proizvodnje	2017

Punjač

Parametar	Vrijednost
Napon napajanja	230 V AC
Frekvencija napajanja	50 Hz
Napon punjenja	21 V DC
Max. struja punjenja	1500 mA
Vrijeme punjenja	1 h
Klasa zaštite	II
Masa	0,37 kg
Godina proizvodnje	2017

PODACI VEZANI ZA BUKU I VIBRACIJE

Informacije o buci i vibracijama

Razine emitirane buke, kao što je razina emitiranog akustičkog pritiska L_{pA} te razina akustičke snage L_{wA} i mjerna nesigurnost K , su navedene u donjem tekstu uputa, u skladu s normom EN 60745.

Vrijednosti vibracija a_h i mjerna nesigurnost K , označene u skladu s normom EN 60745, su navedene u daljem tekstu.

Navedena u daljem tekstu uputa razina vibracija je izmjerena u skladu s određenom normom EN 60745 mjernom procedurom i može se koristiti za uspoređivanje električnih alata. Također, može se upotrijebiti za prvu ocjenu ekspozicije na vibracije.

Navedena razina vibracija je karakteristična za osnovnu primjenu električnog alata. Ako alat ćete koristiti u druge svrhe ili s drugim radnim alatima, a također u slučaju nedostatka dovoljnog održavanja, razina podrhtavanja se može promijeniti. Gore navedeni razlozi mogu dovesti do povećanja ekspozicije na vibracije za vrijeme cijelog radnog razdoblja.

Kako bismo precizno ocijenili ekspoziciju na vibracije, treba uzeti u obzir vrijeme kad je električni uređaj isključen, ili kad je uključen, ali se ne koristi za rad. Na taj način ukupna ekspozicija na vibracije može se pokazati znatno manja. Treba uvesti dodatne sigurnosne mjere s ciljem zaštite korisnika od posljedica vibracija, kao što su : održavanje električnog alata i radnih alata, osiguranje odgovarajuće temperature ruku, pravilna organizacija rada .

Razina akustičkog pritiska: $L_{p_A} = 84,2 \text{ dB(A)}$
 $K = 3 \text{ dB(A)}$

Razina akustičke snage: $L_{w_A} = 95,2 \text{ dB(A)}$
 $K = 3 \text{ dB(A)}$

Vrijednost ubrzanja titraja: $a_h = 11,793 \text{ m/s}^2$
 $K = 1,5 \text{ m/s}^2$

ZAŠTITA OKOLIŠA / CE



Električne proizvode ne bacajte zajedno s kućnim otpacima već ih zbrinite na odgovarajućim mjestima. Informacije o mjestima zbrinjavanja daju prodavači proizvoda ili odgovorne mjesne službe. Istrošeni električni i elektronički alati sadrže supstance koje mogu štetiti okolišu. Nezbrinuti proizvodi mogu biti opasni po zdravlje ljudi i za okoliš.



Li-Ion

Aku-baterije / baterije ne bacajte zajedno s kućnim otpacima, ne bacajte ih u vatru niti u vodu. Oštećene ili istrošene baterije zbrinite na pravilan način, u skladu s važećom direktivom za zabrinjavanje aku-baterija i baterija.

* Pridržavamo pravo na izvođenje promjena

„Društvo s ograničenom odgovornošću Grupa Topex“ d.o.o. sa sjedištem u Varšavi, ul. Pograniczna 2/4 (u daljnjem tekstu: „Grupa Topex“) daje na znanje da sva autorska prava vezana uz sadržaj ovih uputa (dalje: „Upute“), uključujući test, slike, sheme, crteže te također njihove kompozicije pripadaju isključivo Grupa Topex- u i podliježu pravnoj zaštiti, sukladno sa Zakonom od dana 4. veljače 1994 godine, o autorskim pravima i sličnim pravima (N.N. 2006 Br. 90 Stavak 631 uključujući i kasnije promjene). Kopiranje, preoblikovanje, publiciranje, modificiranje u komercijalne svrhe cijelih Uputa kao i pojedinačnih njihovih dijelova, bez suglasnosti Grupa Topex-a koje je dano u pismenom obliku, je najstrože zabranjeno i može dovesti do prekršajne i krivične odgovornosti



PREVOD ORIGINALNOG UPUTSTVA

AKUMLATORSKE BUŠILICE - ODVIJAČA 58G224

PAŽNJA: PRE PRISTUPANJA UPOTREBI ELEKTROUREĐAJA, POTREBNO JE PAŽLJIVO PROČITATI DOLE DATO UPUTSTVO I PRIDRŽAVATI GA SE U DALJOJ UPOTREBI.

OPŠTE MERE BEZBEDNOSTI

OPŠTE MERE BEZBEDNOSTI ZA RAD SA BUŠILICOM-ODVIJAČEM

- **Koristiti zaštitu za sluh i zaštitne naočari prilikom rada sa bušilicom-odvijačem.** *Izlaganje buci može dovesti do gubitka sluha. Opiljci metala i drugi delići koji lete mogu uzrokovati trajna oštećenja očiju.*
- **Uređaj koristiti sa dodatnim drškama, dobijenim uz uređaj.** *Gubitak kontrole može dovesti do povreda korisnika.*
- **Prilikom obavljanja posla pri kom može uređaj da naiđe na skrivene strujne kablove, uređaj treba držati za izolovane površine drške.** *Kontakt sa električnim strujnim kablovima može dovesti do prenosa napona na metalne delove uređaja, što može dovesti do strujnog udara.*

DODATNI SAVETI ZA BEZBEDAN RAD SA BUŠILICOM-ODVIJAČEM

- Dozvoljeno je koristiti isključivo preporučeni akumulator i punjač.
- Akumulator treba uvek držati dalje od izvora toplote. Zabranjeno je ostavljati ga na duže vreme na mestu gde je visoka temperatura (u sunčanim prostorijama, u blizini grejnih tela ili bilo kom mestu gde temperatura prelazi 50°C).
- Proces punjenja akumulatora treba da se obavlja pod kontrolom korisnika.
- Treba izbegavati punjenje akumulatora na temperaturama ispod 0°C.
- Punjač koji se dobija zajedno sa bušilicom-odvijačem namenjen je da funkcioniše samo sa tim proizvodom. Zabranjeno je koristiti ga u druge svrhe.
- Zabranjeno je u punjač stavljati bilo kakve metalne predmete.

- Zabranjeno je vršiti promenu pravca obrtaja vretena uređaja u vreme kada uređaj radi. U protivnom može doći do oštećenja bušilice-odvijača.
- Za čišćenje bušilice-odvijača treba koristiti meku, suhu tkaninu. Zabranjeno je koristiti bilo kakve vrste deterdženata ili alkohol.
- Pre pristupanja čišćenju punjača, potrebno je punjač isključiti iz struje.
- Ukoliko postoji namera da se puni za redom više od jednog akumulatora, potrebno je napraviti pauzu od 30 minuta između punjenja.

OPŠTE MERE BEZBEDNOSTI ZA PUNJAČ

- Uređaj nije namenjen da ga koriste osobe (uključujući i decu) sa smanjenim fizičkim, senzornim ili mentalnim sposobnostima, ili nedostatkom iskustva i znanja, osim ako su pod nadzorom ili ako postupaju u skladu sa uputstvom za upotrebu uređaja datih od strane osoba zaduženih za njihovu bezbednost.
- Posebnu pažnju obratiti na decu, da se ne igraju sa uređajem.
- Povremeno pre upotrebe proveriti stanje punjača, kabla i utikača. Ne koristiti punjač ukoliko se utvrdi postojanje oštećenja.
- Dole dato uputstvo treba sačuvati. Ono sadrži važna uputstva za bezbednu upotrebu i korišćenje punjača.
- Pre pristupanja korišćenju punjača, potrebno je pažljivo pročitati sve informacije koje se nalaze u dole datom uputstvu, sve oznake na punjaču i proizvodu za koji je taj punjač namenjen.
- Kako bi se smanjio rizik od eventualnog povređivanja tela, punjač treba koristiti isključivo za punjenje akumulatora tipa Li-Ion. Akumulatori drugog tipa mogli bi da eksplodiraju, dovedu do povreda tela ili materijalne štete.
- Punjač ne treba izlagati dejstvu vlage ili vode.
- Upotreba priključnih elemenata koji nisu preporučeni ili koje ne prodaje proizvođač punjača preti opasnošću od pojave požara, povređivanja tela ili strujnog udara.
- Potrebno je uveriti se da strujni kabl ne smeta pri kretanju, ne nalazi se na prolazu, ili da mu ne preti neka druga opasnost (npr. isuviše velika zategnutost).
- Ukoliko to nije zaista neophodno, ne treba koristiti produžne kablove. Upotreba neodgovarajućeg produžnog kabla preti opasnošću od pojave požara ili strujnog udara. Ukoliko je neophodna upotreba produžnog kabla, najpre se treba uveriti da li:
 - гнездо produžnog kabla može da se uklopi sa originalnim strujnim kablom punjača.
 - je produžni kabl u tehnički ispravnom stanju.
- Zabranjeno je koristiti punjač sa neispravnim kablom ili utičnicom. Popravku oštećenog dela treba da obavi kvalifikovana osoba.
- Zabranjeno je koristiti punjač koji je snažno udaren, koji je pao ili je oštećen na neki drugi način. Potrebno je predati ga na pregled i eventualnu popravku u ovlašćenom servisu.
- Zabranjeno je samostalno rastavljati punjač. Sve vrste popravki treba poveriti ovlašćenom servisu. Nepravilno obavljena montaža punjača preti opasnošću od strujnog udara ili pojave požara.
- Pre pristupanja bilo kakvim operacijama korišćenja ili čišćenja punjača, potrebno je punjač isključiti iz struje.
- U slučaju oštećenja i nepravilne upotrebe akumulatora može doći do odvajanja gasova. Potrebno je provetriti prostoriju, u slučaju smetnji obratiti se lekaru.
- Punjač uvek treba da je čist. Prljavština može da bude uzrok strujnog udara.
- Ne koristiti punjač koji se nalazi na lakozapaljivoj podlozi (npr. papir, tekstil) , niti u blizini lakozapaljivih supstanci. S obzirom na porast temperature punjača prilikom procesa punjenja, postoji mogućnost od izbijanja požara.

Kada se punjač ne koristi, potrebno je isključiti ga iz struje

PAŽNJA! Uređaj služi za rad unutar prostorija.

Pored upotrebe sigurnosne konstrukcije, bezbednosnih sredstava i dodatnih zaštitnih sredstava, uvek postoji rizik od povrede tokom rada.

Li-Ion akumulatori mogu da isčure, zapale se ili eksplodiraju, ukoliko se zagreju do visokih temperatura ili dođe do kratkog spoja. Ne treba ih čuvati u automobilima za vreme vrelih i sunčanih dana. Akumulator ne treba da se otvara. Li-Ion akumulatori sadrže električne bezbednosne

uređaje koji, ako se oštete, mogu da dovedu do toga da se akumulator zapali ili eksplodira.

Objašnjenja korišćenih piktograma



1



2



3



4



5



6

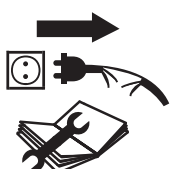

7



8



9

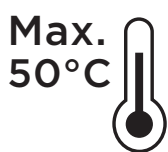

10



11

- 1,2. Pročitaj uputstvo za upotrebu, pridržavaj se upozorenja i saveta za bezbednost koja se tamo nalaze.
3. Koristiti zaštitne naočari i zaštitu za sluh.
4. Deci je zabranjen pristup uređaju.
5. Čuvati od uticaja kiše.
6. Uređaj sa izolacijom druge klase.
7. Isključiti strujni kabl pre početka operacija korišćenja ili popravke.
8. Koristiti unutar prostorija, čuvati od vode i vlage.
9. Ne bacati u vatru.
10. Maksimalna dozvoljena temperatura ćelija.
11. Reciklaža

IZRADA I NAMENA

Bušilica-odvijač je elektrouređaj koji se puni preko akumulatora. Pogon mu daje motor jednosmerne struje sa stalnim magnetima sa polarnom opremom. Bušilica-odvijač je namenjena za uvijanje i odvijanje navrtanja i šrafova u drvo, metal, plastične mase i keramiku, ili za bušenje otvora u istim materijalima. Elektrouređaji na akumulatorski pogon, bez kabla, uglavnom se pokazuju kao pogodni za poslove sa opremanjem spoljašnjosti, adaptacijom prostorija, i tsl.

Zabranjeno je koristiti elektrouređaj suprotno od njegove namene.

OPIS GRAFIČKIH STRANA

Dole data numeracija odnosi se na elemente uređaja, prikazane na grafičkim stranicama dole datog uputstva.

1. Drška koja se brzo pričvršćuje
2. Prsten drške koja se brzo pričvršćuje
3. Prsten za regulaciju obrtnog momenta
4. Menjač brzine
5. Menjač pravca obrtaja
6. Drška
7. Akumulator
8. Taster pričvršćivanja akumulatora
9. Starter
10. Osvetljenje
11. LED diode
12. Punjač
13. Taster signalizacije stanja napunjenosti akumulatora
14. Signalizacija stanja napunjenosti akumulatora (LED diode).

* Mogu se pojaviti razlike između crteža i proizvoda.

OPIS KORIŠĆENIH GRAFIČKIH ZNAKOVA



PAŽNJA



UPOZORENJE



MONTIRANJE/SASTAVLJANJE





INFORMACIJA

OPREMA I DODACI

1. Akumulator - 1 kom.
2. Punjač - 1 kom.
3. Nastavci za uvrtnje - 1 kom.
4. Transportni kofer - 1 kom.

PRIPREMA ZA RAD

VAĐENJE / POSTAVLJANJE AKUMULATORA



-  Postaviti menjač pravca obrtaja (5) u središnji položaj.
-  Pritisnuti taster pričvršćivanja akumulatora (8) i izvaditi akumulator (7) (slika A).
- Postaviti napunjen akumulator (7) u dršku, sve dok se ne čuje zvuk tastera pričvršćivanja akumulatora (8).

PUNJENJE AKUMULATORA

 Bušilica-odvijač dobija se zajedno sa akumulatorom koji je delimično napunjen. Punjenje akumulatora treba obavljati u uslovima gde temperatura okruženja iznosi 4°C - 40°C. Nov akumulator ili onaj koji duže vreme nije korišćen, dostiže punu sposobnost punjenja posle oko 3-5 ciklusa punjenja i pražnjenja.

-  Izvaditi akumulator (7) iz bušilice-odvijača (slika A).
- Uključiti punjač u struju (230 V AC).
- Postaviti akumulator (7) u punjač (12) (slika B). Proveriti da li je akumulator ispravno postavljen (gurnut do kraja).

 Punjač poseduje diode (11) koje informišu o njegovom radu (pogledati opis dole).

-  **Svetljenje zelene diode kada akumulator nije postavljen na punjač** - signalizira da je napajanje priključeno.
-  **Svetljenje crvene diode kada je akumulator postavljen na punjač** - informiše o trajanju procesa punjenja akumulatora.
-  **Svetljenje zelene diode kada je akumulator postavljen na punjač** - označava da je proces punjenja akumulatora završen.

 U slučaju da je akumulator koji je postavljen an punjač isuviše zagrejan ili da tokom procesa punjenja dostigne isuviše visoku temperaturu (iznad 45°C) proces punjenja biće prekinut (svetli zelena dioda). Potrebno je tada izvaditi akumulator sa punjača, sačekati oko 30 minuta

i ponovo ga postaviti na punjač. Opisana mogućnost porasta temperature unutar akumulatora je malo verovatna i moguće je da se nikada neće ni dogoditi.



Tokom procesa punjenja akumulator se veoma zagreva. Ne otpočinjati poslove odmah nakon punjenja - sačekati da akumulator dostigne sobnu temperaturu. To štiti akumulator od oštećenja.

SIGNALIZACIJA STANJA PUNJENJA AKUMULATORA

Bušilica - odvijač poseduje signalizaciju stanja punjenja akumulatora (LED diode). Kako bi se proverilo stanje napunjenosti akumulatora potrebno je pritisnuti taster za signalizaciju stanja napunjenosti akumulatora (13) (slika C). Ukoliko svetle sve diode (14) znači da je stepen napunjenosti akumulatora visok. Svetlo crvene i žute diode signalizira delimično pražnjenje. Kada svetli samo crvena dioda to znači da je akumulator ispražnjen i da ga treba napuniti.

KOČNICA VRETENA

 Bušilica-odvijač poseduje električnu kočnicu koja zaustavlja vreteno čim se otpusti pritisak sa tastera startera (9). Kočnica obezbeđuje precizno odvijanje i bušenje, ne dopuštajući da se vreteno slobodno okreće nakon isključivanja.

RAD / POSTAVKE

UKLJUČIVANJE / ISKLJUČIVANJE

 **Uključivanje** - pritisnuti taster startera (9).

Isključivanje - otpustiti pritisak sa tastera startera (9).

 Svaki pritisak na taster startera (9) dovodi do svetljenja dioda (LED) (10) osvetljavajući mesto rada.

REGULACIJA BRZINE OBRTAJA

 Brzina odvrtnja ili bušenja može da se reguliše za vreme rada, povećavajući ili smanjujući pritisak na taster startera (9). Regulacija brzine omogućava slobodan start, što prilikom bušenja otvora u gipsu ili glazuri sprečava klizanje burgije, a pri uvrtnju i odvrtnju pomaže pri održavanju kontrole rada.

SPOJNICA OPTEREĆENJA

 Postavljanje prstena za regulaciju obrtnog momenta (3) u odabrani položaj dovodi do trajnog postavljanja spojnice na određenu veličinu obrtnog momenta. Nakon postizanja visine obrtnog momenta doći će do automatskog razdvajanja spojnice opterećenja. To omogućava zaštitu od

uvrtanja vijaka isuviše duboko ili oštećenja bušilice-odvijača.

REGULACIJA OBRITNOG MOMENTA



- Za različite vijke i različite materijale koriste se različite visine obrtnog momenta.
- Obrtni momenat je veći ukoliko je veći broj koji odgovara datom položaju (**slika D**)
- Postaviti prsten za regulaciju obrtnog momenta (**3**) na određenu veličinu obrtnog momenta.
- Uvek treba početi posao sa obrtnim momentom manje veličine.
- Obrtni moment povećavati postepeno, sve do postizanja zadovoljavajućih rezultata.
- Za odvijanje vijaka treba odabrati više postavke.
- Za bušenje treba odabrati postavke označene simbolom burgije. Pri tim postavkama postiže se najviša vrednost obrtnog momenta.
- Umetnost odabira odgovarajuće postavke obrtnog momenta postiže se praksom.



Siguran položaj je središnji položaj menjača pravca obrtaja (**5**), koji obezbeđuje od slučajnog uključivanja elektrouređaja.

- U tom položaju nije moguće pokrenuti bušilicu-odvijač.
- U tom položaju obavlja se promena burgija ili nastavaka.
- Pre pokretanja proveriti da li je menjač pravca obrtaja (**5**) u pravilnom položaju.

Zabranjeno je vršiti promene pravca obrtaja za vreme kada se vreteno bušilice-odvijača obrće.

PROMENA BRZINE

Menjač brzine (**4**) (**slika G**) omogućava povećanje opsega brzine obrtaja.

Brzina I: opseg obrtaja manji, veća snaga obrtnog momenta.

Brzina II: opseg obrtaja veći, manja snaga obrtnog momenta.

U zavisnosti od posla koji se obavlja, postaviti menjač brzine u pravilan položaj. Ukoliko menjač brzine ne može da se pomeri, potrebno je neznatno okrenuti vreteno.

Zabranjeno je prebacivati menjač brzine u vreme kada bušilica-odvijač radi. To može da dovede do oštećenja elektrouređaja.

Dugotrajno bušenje sa malim brzinama obrtaja vretena dovodi do pregrevanja motora. Potrebno je praviti povremene pauze u radu ili dozvoliti da uređaj radi na maksimalnom broju obrtaja, bez opterećenja u periodu od oko 3 minuta.

DRŠKA

Bušilica-odvijač poseduje praktičnu dršku (**6**) koja služi za vešanje npr. na monterski kaiš prilikom poslova na visinama.



Postavljanje prstena za regulaciju obrtnog momenta u poziciju bušenja dovodi do deaktivacije spojnice opterećenja.



MONTAŽA RADNIH ALATKI



- Postaviti menjač pravca obrtaja (**5**) u središnji položaj.
- Obručići prstenom drške koja se brzo pričvršćuje (**2**) u pravcu suprotnim od smera kazaljke na satu (pogledati oznake na prstenu) postiže se željeno razmicanje čeljusti, omogućavajući postavljanje burgije ili nastavaka za odvijanje (**slika E**).
- U cilju pričvršćivanja radnih alatki potrebno je okrenuti prsten drške koja se brzo pričvršćuje (**2**), u pravcu kretanja kazaljke na satu i snažno pričvrstiti.



U zavisnosti od posla koji se obavlja, postaviti menjač brzine u pravilan položaj. Ukoliko menjač brzine ne može da se pomeri, potrebno je neznatno okrenuti vreteno.



Zabranjeno je prebacivati menjač brzine u vreme kada bušilica-odvijač radi. To može da dovede do oštećenja elektrouređaja.



Dugotrajno bušenje sa malim brzinama obrtaja vretena dovodi do pregrevanja motora. Potrebno je praviti povremene pauze u radu ili dozvoliti da uređaj radi na maksimalnom broju obrtaja, bez opterećenja u periodu od oko 3 minuta.



Demontaža radnih alatki odvija se obrnutim redosledom u odnosu na njihovu montažu.



Prilikom pričvršćivanja burgije ili nastavaka za odvijanje na dršku koja se brzo pričvršćuje, potrebno je obratiti pažnju na pravilno postavljanje alatki. Prilikom korišćenja kratkih nastavaka za odvijanje ili udarača treba koristiti dodatnu magnetnu dršku kao produživač.



Bušilica-odvijač poseduje praktičnu dršku (**6**) koja služi za vešanje npr. na monterski kaiš prilikom poslova na visinama.

PRAVAC OBRTAJA U DESNO - U LEVO



Uz pomoć menjača obrtaja (**5**) vrši se izbor pravca obrtanja vretena (**slika F**).

KORIŠĆENJE I ODRŽAVANJE

ČUVANJE I ODRŽAVANJE



- Preporučuje se čišćenje uređaja neposredno nakon svake upotrebe.
- Za čišćenje ne treba koristiti vodu ni druge tečnosti.
- Bušilicu-odvijač treba čistiti uz pomoć suvog parčeta tkanine ili produvati kompresovanim vazduhom, niskog pritiska.
- Ne koristiti bilo kakva sredstva za čišćenje ili razređivače, jer oni mogu oštetiti delove napravljenje od plastičnih masa.
- Potrebno je redovno čistiti ventilacione otvore na kućištu motora, kako ne bi došlo do pregrevanja uređaja.
- U slučaju pojave prekomernog varničenja na motoru, preporučuje se da kvalifikovana osoba proveri stanje ugljenih četki motora.
- Bušilicu-odvijač uvek treba čuvati na suvom mestu, nedostupnom za decu.

PROMENA DRŠKE KOJA SE BRZO PRIČVRŠĆUJE



Drška koja se brzo pričvršćuje navija se na navoj vretena bušilice-odvijača i dodatno pričvršćuje navrtanjem.

- Postaviti menjač pravca obrtaja (5) u središnji položaj.
- Razdvojiti čeljusti drške koja se brzo pričvršćuje (1) i odviti pričvrtni navrtanj (levi navoj) (slika H).
- Pričvrstiti inbus ključ u dršku koja se brzo pričvršćuje i lako udariti drugi kraj inbus ključa.
- Odvrnuti dršku koja se brzo pričvršćuje.
- Montaža drške koja se brzo pričvršćuje obavlja se obrnutim redosledom u odnosu na njenu demontažu.



Sve vrste popravki treba poveriti ovlašćenom servisu proizvođača.

TEHNIČKE KARAKTERISTIKE

NOMINALNI PODACI

Akumulatorska bušilica-odvijač	
Parametar	Vrednost
Akumulatorska bušilica-odvijač	18 V DC
Parametar	Li - Ion
Kapacitet akumulatora	1500 mAh
Opseg brzine obrtaja na praznom hodu	0-400/0-1100 min ⁻¹
Opseg drške koja se brzo pričvršćuje	1-10 mm
Opseg regulacije obrtnog momenta	1 – 20 plus bušenje
Max. obrtni momentat (meko uvrtnje)	30 Nm
Max. obrtni momentat (tvrdo uvrtnje)	48 Nm
Klasa bezbednosti	III
Masa	1,51 kg
Godina proizvodnje	2017

Punjač	
Parametar	Vrednost
Napon struje	230 V AC
Frekvencija napona	50 Hz
Napon punjenja	22 V DC
Max struja punjenja	2500 mA
Vreme punjenja	40 min
Klasa bezbednosti	II
Masa	0,6 kg
Godina proizvodnje	2017



PODACI VEZANI ZA BUKU I PODRHTAVANJE

Informacije na temu buke i vibracije

Nivo emitovane buke poput nivoa emitovanog akustičnog pritiska L_{pA} i nivo akustične snage L_{wA} i merna nesigurnost K , date su dole u uputstvu u skladu sa normom EN 60745.

Izmerena vrednost podrhtavanja a_h i merna nesigurnost K označene su u skladu sa normom EN 60745, i date dole.

Nivo podrhtavanja koji je dat u uputstvu izmeren je prema odredbama norme EN 60745 merne procedure i može da se koristi za upoređivanja elektrouređaja. Takođe može da se koristi za preliminarnu procenu izloženosti vibracijama.

Dati nivo podrhtavanja je reprezentativan za osnovnu upotrebu elektrouređaja. Ukoliko se elektrouređaj koristi u druge svrhe ili sa drugim radnim alatima, takođe ako nije pravilno skladišten, nivo podrhtavanja može da se promeni. Gore dati uzroci mogu dovesti do povećanja izloženosti vibracijama tokom celog vremena rada.

Kako bi se precizno procenila izloženost vibracijama potrebno je uzeti u obzir periode kada je elektrouređaj isključen i kada je uključen ali se ne koristi za rad. Na taj način potpuna izloženost vibracijama može se pokazati znatno nižom. Potrebno je uvesti dodatne mere bezbednosti u cilju zaštite korisnika od efekata vibracija, poput: održavanje elektrouređaja i radnih alatki, obezbeđivanje odgovarajuće temperature ruku, organizacije posla.

Nivo akustičnog pritiska : $L_{p_A} = 84,2 \text{ dB(A)}$

$K = 3 \text{ dB(A)}$

Nivo akustične snage : $L_{w_A} = 95,2 \text{ dB(A)}$ $K = 3 \text{ dB(A)}$

Izmerena vrednost brzine podrhtavanja :
 $a_h = 11,793 \text{ m/s}^2$ $K = 1,5 \text{ m/s}^2$

„Grupa Topex Spółka z ograniczoną odpowiedzialnością“ Spółka komandytowa sa sedištem u Varšavi, ulica Pograniczna 2/4 (u daljem tekstu: „Grupa Topex“) informiše da, sva autorska prava na sadržaj dole datog uputstva (u daljem tekstu: „Uputstvo“), u kome između ostalog, tekst uputstva, postavljene fotografije, sheme, crteži, a takođe i sastav, pripadaju isključivo Grupa Topex-u i podležu pravnoj zaštiti u skladu sa propisom od dana 4. februara 1994. godine, o autorskim pravima i sličnim pravima (tj. Pravni glasnik 2006 broj 90, član 631, sa kasnijim izmenama). Kopiranje, menjanje, objavljivanje, menjanje u cilju komercijalizacije, celine Uputstva kao i njenih delova, bez saglasnosti Grupa Topex-a u pismenoj formi, strogo je zabranjeno i može dovesti do pozivanja na odgovornost kako građansku tako i sudsku.

ZAŠTITA SREDINE / CE



Proizvode koji se napajaju strujom ne treba bacati s otpacima iz kuće, već ih treba predati u otpadne sirovine u odgovarajućim ustanovama. Informacije o otpadnim sirovinama daje prodavac proizvoda ili gradska vlast. Iskorišćeni uređaj električni ili elektronski sadrži supstance osetljive za životnu sredinu. Uređaji koji nisu za reciklažu predstavljaju potencijalno narušavanje životne sredine i zdravlja ljudi.



Li-Ion

Akumulatore / baterije ne treba bacati s otpacima iz kuće, zabranjeno je bacati ih u vatru ili vodu. Oštećeni ili iskorišćeni akumulator treba dati u odgovarajući servis za reciklažu u skladu sa aktuelnom direktivom koja se tiče odlaganja akumulatora i baterija.

* Zadržava se pravo izmena.



ΜΕΤΑΦΡΑΣΗ ΤΟΥ ΠΡΩΤΟΤΥΠΟΥ

ΤΩΝ ΟΔΗΓΙΩΝ ΧΡΗΣΗΣ

ΕΠΑΝΑΦΟΡΤΙΖΟΜΕΝΟ ΔΡΑΠΑΝΟΚΑΤΣΑΒΙΔΟ 58G224

ΠΡΟΣΟΧΗ: ΠΡΟΤΟΥ ΞΕΚΙΝΗΣΕΙ Η ΧΡΗΣΗ ΤΟΥ ΗΛΕΚΤΡΙΚΟΥ ΕΡΓΑΛΕΙΟΥ, ΟΦΕΙΛΕΤΕ ΝΑ ΔΙΑΒΑΣΕΤΕ ΠΡΟΣΕΚΤΙΚΑ ΤΙΣ ΠΑΡΟΥΣΕΣ ΟΔΗΓΙΕΣ ΧΡΗΣΗΣ ΚΑΙ ΝΑ ΤΙΣ ΔΙΑΤΗΡΗΣΕΤΕ ΩΣ ΒΟΗΘΗΜΑ.

ΕΙΔΙΚΕΣ ΑΠΑΙΤΗΣΕΙΣ ΑΣΦΑΛΕΙΑΣ

ΕΙΔΙΚΕΣ ΑΠΑΙΤΗΣΕΙΣ ΑΣΦΑΛΕΙΑΣ ΚΑΤΑ ΤΗΝ ΕΡΓΑΣΙΑ ΜΕ ΤΟ ΔΡΑΠΑΝΟΚΑΤΣΑΒΙΔΟ

- **Κατά τη χρήση του δραπανοκατσαβίδου να χρησιμοποιείτε προστατευτικές ωτοασπίδες και γυαλιά.** Επίδραση του θορύβου μπορεί να προκαλέσει απώλεια της ακοής. Μεταλλικά ρινίσματα και λοιπά αποσπώμενα σωματίδια ενδέχεται να προκαλέσουν βλάβη στους οφθαλμούς.
- **Να χρησιμοποιείτε τις πρόσθετες χειρολαβές που περιέχονται στη συσκευασία του ηλεκτρικού εργαλείου.** Απώλεια ελέγχου του εργαλείου μπορεί να οδηγήσει σε σωματικές βλάβες.
- **Κρατάτε το ηλεκτρικό εργαλείο μόνο από τις μονωμένες επιφάνειες των χειρολαβών κατά την εκτέλεση των εργασιών, κατά τη διάρκεια των οποίων το ηλεκτρικό εργαλείο ενδέχεται να έρθει σε επαφή με τη κρυμμένη καλωδίωση.** Κατά την επαφή του εργαλείου εργασίας με το υπό τάση καλώδιο, τα ανοικτά μεταλλικά μέρη του ηλεκτρικού εργαλείου ενδέχεται να τεθούν υπό τάση και να προκαλέσουν ηλεκτροπληξία του χειριστή.

ΕΠΙΠΛΕΟΝ ΑΠΑΙΤΗΣΕΙΣ ΑΣΦΑΛΕΙΑΣ ΚΑΤΑ ΤΗΝ ΕΡΓΑΣΙΑ ΜΕ ΤΟ ΔΡΑΠΑΝΟΚΑΤΣΑΒΙΔΟ

- Να χρησιμοποιείτε μόνο τον ηλεκτρικό συσσωρευτή και τον φορτιστή που συνιστά ο κατασκευαστής.
- Διατηρείτε μια ασφαλή απόσταση του ηλεκτρικού συσσωρευτή από πηγές φωτιάς. Απαγορεύεται να αφήνετε τον ηλεκτρικό συσσωρευτή για πολλή ώρα σε μέρη όπου θα εκτεθεί σε υψηλές θερμοκρασίες (απευθείας στον ήλιο, κοντά σε θερμαντήρες ή σε μέρη όπου η θερμοκρασία υπερβαίνει τους 50°C).

- Η διαδικασία φόρτισης του ηλεκτρικού συσσωρευτή πρέπει να ελέγχεται από τον χρήστη.
- Προσπαθήστε να μην φορτίζετε τον ηλεκτρικό φορτιστή σε θερμοκρασία χαμηλότερη των 0°C.
- Ο φορτιστής που περιλαμβάνεται στη συσκευασία του δραπανοκατσαβίδου είναι σχεδιασμένος αποκλειστικά για τη λειτουργία με το συγκεκριμένο ηλεκτρικό εργαλείο. Απαγορεύεται να χρησιμοποιείτε τον φορτιστή για άλλο σκοπό.
- Απαγορεύεται να εισάγετε όποια μεταλλικά αντικείμενα στο σώμα του φορτιστή.
- Απαγορεύεται να αλλάζετε την κατεύθυνση της ατράκτου κατά τη λειτουργία της. Αυτό ενδέχεται να προκαλέσει βλάβη του δραπανοκατσαβίδου.
- Καθαρίζετε το δραπανοκατσαβίδο με ένα μαλακό στεγνό πανί. Απαγορεύεται να χρησιμοποιείτε όποια καθαριστικά ή οινόπνευμα γι' αυτό τον σκοπό.
- Προβαίνοντας στον καθαρισμό του φορτιστή, αποσυνδέστε τον από το δίκτυο.
- Σε περίπτωση που προγραμματίζετε να φορτίσετε περισσότερους του ενός ηλεκτρικούς συσσωρευτές, κάντε διαλείμματα των 30 λεπτών ανάμεσα στις φορτίσεις.

ΕΠΙΠΛΕΟΝ ΑΠΑΙΤΗΣΕΙΣ ΑΣΦΑΛΕΙΑΣ ΚΑΤΑ ΤΗΝ ΕΡΓΑΣΙΑ ΜΕ ΤΟΝ ΦΟΡΤΙΣΤΗ

- Το εργαλείο δεν ενδείκνυται για χρήση από άτομα (συμπεριλαμβανομένων των παιδιών) με περιορισμένες σωματικές, αισθητήριες ή νοητικές ικανότητες ή έλλειψη εμπειρίας ή/και έλλειψη γνώσης, εκτός εάν επιτηρούνται από άτομο υπεύθυνο για την ασφάλειά τους ή έχουν λάβει οδηγίες για τη χρήση του εργαλείου.
- Τα παιδιά πρέπει να επιτηρούνται ώστε να είναι βέβαιο ότι δεν παίζουν με το ηλεκτρικό εργαλείο.
- Ελέγξτε την τεχνική κατάσταση του φορτιστή, του καλωδίου τροφοδοσίας και του ρευματολήπτη πριν από κάθε χρήση. Μην χρησιμοποιείτε τον φορτιστή εάν έχει βλάβη.
- Φυλάξτε το παρόν εγχειρίδιο. Περιέχει σημαντικές οδηγίες ασφαλείας και χρήσης του φορτιστή.
- Προβαίνοντας στη χρήση του φορτιστή, διαβάστε προσεκτικά όλες τις πληροφορίες που περιέχονται στο παρόν εγχειρίδιο, εξετάστε τη σήμανση του φορτιστή και του ηλεκτρικού εργαλείου για το οποίο είναι σχεδιασμένος ο συγκεκριμένος φορτιστής.

- Για να μειωθεί ο κίνδυνος σωματικών βλαβών, πρέπει να χρησιμοποιείτε τον φορτιστή μόνο για την φόρτιση των ηλεκτρικών συσσωρευτών τύπου Li-Ion. Ηλεκτρικός συσσωρευτής άλλου τύπου ενδέχεται να εκραγεί, προκαλώντας σωματικές βλάβες ή υλική ζημιά.
 - Προστατέψτε τον φορτιστή από την υγρασία ή το νερό.
 - Η χρήση διατάξεων σύνδεσης που δεν συνιστώνται ή δεν πωλούνται από τον κατασκευαστή του φορτιστή εγκυμονεί τον κίνδυνο πυρκαγιάς, ηλεκτροπληξίας ή σωματικών βλαβών.
 - Το καλώδιο τροφοδοσίας θα πρέπει να είναι τοποθετημένο με τέτοιο τρόπο, ώστε να μην υπάρχει περίπτωση να σκοντάφτει κανείς επάνω του, καθώς επίσης δεν θα πρέπει να βρίσκεται σε διάδρομο. Προστατέψτε το από βλάβες (π.χ. εξ' αιτίας δυνατού τεντώματος).
 - Μην χρησιμοποιείτε προέκταση καλωδίου, εκτός εάν είναι απολύτως απαραίτητο. Η χρήση ακατάλληλης προέκτασης καλωδίου ενδέχεται να προκαλέσει πυρκαγιά ή ηλεκτροπληξία. Εάν χρειαστεί να χρησιμοποιήσετε προέκταση καλωδίου, θα πρέπει να βεβαιωθείτε ότι:
 - η πρίζα της προέκτασης είναι συμβατή με το φως του αυθεντικού καλωδίου τροφοδοσίας του φορτιστή.
 - η προέκταση είναι σε καλή τεχνική κατάσταση.
 - Απαγορεύεται να χρησιμοποιείτε τον φορτιστή, το καλώδιο τροφοδοσίας ή το φως του οποίου έχει βλάβη. Η επισκευή θα πρέπει να ανατεθεί σε έναν ειδικό.
 - Απαγορεύεται να χρησιμοποιείτε τον φορτιστή κατόπιν δυνατού κτυπήματος, πτώσης ή οποιασδήποτε άλλης βλάβης. Η επιθεώρηση και η επισκευή του φορτιστή θα πρέπει να ανατεθούν στο εξουσιοδοτημένο συνεργείο.
 - Μην επιχειρήσετε να αποσυναρμολογήσετε τον φορτιστή μόνοι σας. Όλες οι εργασίες επισκευής θα πρέπει να ανατεθούν στο εξουσιοδοτημένο συνεργείο. Λανθασμένη συναρμολόγηση του φορτιστή δημιουργεί τον κίνδυνο πυρκαγιάς ή ηλεκτροπληξίας.
 - Προτού προβείτε σε οιοσδήποτε ενέργειες που αφορούν στην τεχνική συντήρηση ή τον καθαρισμό του φορτιστή, αποσυνδέστε τον από το ηλεκτρικό δίκτυο.
 - Σε περίπτωση βλάβης και λανθασμένης χρήσης, ο ηλεκτρικός συσσωρευτής ενδέχεται να παράγει αέρια. Θα πρέπει να αερίσετε τον χώρο, και σε περίπτωση αδιαθεσίας, να συμβουλευτείτε τον ιατρό σας.
 - Διατηρείτε τον φορτιστή σε καθαρή κατάσταση. Ρύποι ενδέχεται να γίνουν αιτία ηλεκτροπληξίας.
 - Μην χρησιμοποιείτε τον φορτιστή όταν είναι τοποθετημένος επάνω σε εύφλεκτα υλικά (π.χ. χαρτί, ύφασμα) καθώς και πλησίον εύφλεκτων υλικών. Εάν ο φορτιστής ζεσταθεί κατά τη φόρτιση, ελλοχεύει ο κίνδυνος πυρκαγιάς.
- Αποσυνδέστε τον φορτιστή από το ηλεκτρικό δίκτυο, όταν δεν τον χρησιμοποιείτε**
- ΠΡΟΣΟΧΗ!** Το ηλεκτρικό εργαλείο έχει σχεδιαστεί για λειτουργία σε κλειστούς χώρους.
- Παρά την ασφαλή κατασκευή, τα ληφθέντα μέτρα ασφαλείας και τη χρήση μέσων προστασίας, πάντοτε υπάρχει ένας εναπομένον κίνδυνος τραυματισμού κατά τη λειτουργία του εργαλείου.
- Σε περίπτωση που οι ηλεκτρικοί συσσωρευτές τύπου Li-Ion εκτεθούν σε υψηλές θερμοκρασίες ή συμβεί βραχυκύκλωμα, ενδέχεται να έχουν διαρροή, να υποστούν ανάφλεξη ή να εκραγούν. Μην αποθηκεύετε τους ηλεκτρικούς συσσωρευτές στο αυτοκίνητό σας τις ζεστές, ηλιόλουστες μέρες. Μην ανοίγετε τους ηλεκτρικούς συσσωρευτές. Οι ηλεκτρικοί συσσωρευτές τύπου Li-Ion είναι εφοδιασμένοι με την ηλεκτρονική ασφάλεια, η οποία, σε περίπτωση βλάβης, ενδέχεται να προκαλέσει ανάφλεξη ή έκρηξη τους.

ΕΠΕΞΗΓΗΣΗ ΤΩΝ ΕΙΚΟΝΟΓΡΑΜΜΑΤΩΝ.



1



2



3



4



5

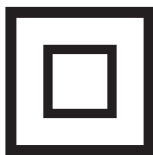

6

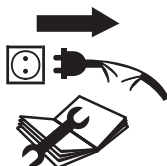

7



8



9

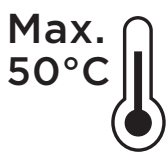

10



11

- 1,2. Διαβάστε τις οδηγίες χρήσης, ακολουθείτε τις συστάσεις και τηρείτε τους κανόνες ασφαλείας που παρατίθενται σε αυτές.
3. Χρησιμοποιήστε προστατευτικά γυαλιά και ωτοασπίδες.
4. Μην αφήνετε τα παιδιά να ακουμπούν το ηλεκτρικό εργαλείο.
5. Προστατέψτε από τη βροχή.
6. Ηλεκτρικό εργαλείο με δεύτερη κλάση προστασίας.
7. Αποσυνδέστε το καλώδιο τροφοδοσίας, προτού προβείτε στις εργασίες επισκευής και ρύθμισης.
8. Σχεδιασμένο για λειτουργία σε κλειστούς χώρους. Προστατέψτε από τη βροχή και την υγρασία.
9. Μην εκθέτετε στη φωτιά.
10. Μέγιστη επιτρεπόμενη θερμοκρασία του ηλεκτρικού συσσωρευτή.
11. Ανακύκλωση

ΚΑΤΑΣΚΕΥΗ ΚΑΙ ΧΡΗΣΗ

Το δραπανοκατσάβιδο είναι ένα ηλεκτρικό εργαλείο που τροφοδοτείται από ηλεκτρικό συσσωρευτή. Για μετάδοση κίνησης χρησιμοποιείται ο ηλεκτροκινητήρας συνεχόμενου ρεύματος με συλλέκτη, με μόνιμους μαγνήτες και πλανητικό μειωτήρα. Το δραπανοκατσάβιδο έχει σχεδιαστεί για διάτρηση μετάλλων, ξύλου, πλαστικών και κεραμικών καθώς και για βίδωμα και ξεβίδωμα βιδών και μπουλονιών. Το ηλεκτρικό εργαλείο που τροφοδοτείται από ηλεκτρικό συσσωρευτή (μπαταρίας) είναι αναντικατάστατο συγκεκριμένα για τις εργασίες σχετικές με τον εξοπλισμό και την προσαρμογή εσωτερικών χώρων κ.λπ.

Απαγορεύεται να χρησιμοποιείτε το ηλεκτρικό εργαλείο ακατάλληλα.

ΠΕΡΙΓΡΑΦΗ ΕΙΚΟΝΩΝ

Η παρακάτω αρίθμηση αφορά εξαρτήματα του εργαλείου που παρουσιάζονται στις σελίδες με εικόνες.

1. Υποδοχή ταχείας σύσφιξης
2. Δακτύλιος της υποδοχής ταχείας σύσφιξης
3. Δακτύλιος ρύθμισης της ροπής στρέψης
4. Ρυθμιστής ταχύτητας
5. Ρυθμιστής κατεύθυνσης περιστροφής
6. Διάταξη για ανάρτηση
7. Ηλεκτρικός συσσωρευτής
8. Κουμπί στερέωσης του ηλεκτρικού συσσωρευτή
9. Διακόπτης
10. Φωτισμός
11. Λαμπτήρας LED
12. Φορτιστής
13. Κουμπί σηματοδότησης του επιπέδου φόρτισης του ηλεκτρικού συσσωρευτή
14. Σηματοδότηση του επιπέδου φόρτισης του ηλεκτρικού συσσωρευτή (λαμπτήρες LED).

* Το ηλεκτρικό εργαλείο που αποκτήσατε μπορεί να έχει μικρές διαφορές από αυτό της εικόνας.

ΕΠΕΞΗΓΗΣΗ ΠΡΟΕΙΔΟΠΟΙΗΤΙΚΩΝ ΣΗΜΑΤΩΝ



ΠΡΟΣΟΧΗ



ΠΡΟΣΟΧΗ – ΚΙΝΔΥΝΟΣ!!



ΣΥΝΑΡΜΟΛΟΓΗΣΗ/ΣΥΝΤΟΝΙΣΜΟΣ



ΠΛΗΡΟΦΟΡΙΕΣ

ΕΞΑΡΤΗΜΑΤΑ ΚΑΙ ΕΠΙΠΛΕΟΝ ΑΝΤΑΛΛΑΚΤΙΚΑ

1. Ηλεκτρικός συσσωρευτής - 1 τμχ.
2. Φορτιστής - 1 τμχ.
3. Μύτες βιδώματος - 1 τμχ.
4. Βαλιτσάκι - 1 τμχ.

ΠΡΟΕΤΟΙΜΑΣΙΑ ΓΙΑ ΕΡΓΑΣΙΕΣ

ΑΦΑΙΡΕΣΗ / ΤΟΠΟΘΕΤΗΣΗ ΤΟΥ ΗΛΕΚΤΡΙΚΟΥ ΣΥΣΣΩΡΕΥΤΗ



- Τοποθετήστε τον ρυθμιστή της κατεύθυνσης της περιστροφής (5) στην κεντρική θέση.
- Πιέστε το κουμπί στερέωσης του ηλεκτρικού συσσωρευτή (8) και αφαιρέστε τον (7) (εικ. Α).
- Τοποθετήστε τον φορτισμένο ηλεκτρικό συσσωρευτή (7) στη χειρολαβή ώσπου να ακούσετε τον χαρακτηριστικό ήχο του κουμπιού στερέωσης του ηλεκτρικού συσσωρευτή (8).



Σε περίπτωση κατά την οποία ο ηλεκτρικός συσσωρευτής τοποθετημένος στον φορτιστή είναι υπερβολικά ζεστός ή εάν αναπτύξει πολύ υψηλή θερμοκρασία (άνω των 45°C) κατά τη διάρκεια της φόρτισης, τότε η διαδικασία της φόρτισης θα διακοπεί (ενεργοποιείται η πράσινη φωτοδίοδος). Σε αυτή την περίπτωση θα πρέπει να αφαιρέσετε τον ηλεκτρικό συσσωρευτή από τον φορτιστή, να αναμένετε 30 λεπτά και να τον εισάγετε εκ νέου στον φορτιστή. Η ως άνω αναφερόμενη περίπτωση ανάπτυξης υψηλής θερμοκρασίας μέσα στον ηλεκτρικό συσσωρευτή είναι πολύ σπάνια και ενδέχεται να μην συμβεί ποτέ.



ΦΟΡΤΙΣΗ ΤΟΥ ΗΛΕΚΤΡΙΚΟΥ ΣΥΣΣΩΡΕΥΤΗ

Το δραπενοκατσάβιδο διατίθεται με εν μέρει φορτισμένο τον ηλεκτρικό συσσωρευτή. Να φορτίζετε τον ηλεκτρικό συσσωρευτή με τη θερμοκρασία του περιβάλλοντος από 4° C έως 40° C.

Όταν ο ηλεκτρικός συσσωρευτής δεν χρησιμοποιείται για μεγάλο χρονικό διάστημα, θα φτάσει την πλήρη χωρητικότητά του περίπου μετά από 3-5 κύκλους φόρτισης και εκφόρτισης.



Κατά την φόρτισή τους οι ηλεκτρικοί συσσωρευτές θερμαίνονται πολύ. Μην αρχίζετε την εργασία αμέσως κατόπιν ολοκλήρωσης της διαδικασίας φόρτισης, αφήστε τον ηλεκτρικό συσσωρευτή να ψυχθεί έως την θερμοκρασία δωματίου. Αυτό θα προστατέψει τον ηλεκτρικό συσσωρευτή από βλάβη.



- Αφαιρέστε τον ηλεκτρικό συσσωρευτή (7) από το δραπενοκατσάβιδο (εικ. Α).
- Συνδέστε τον φορτιστή στο δίκτυο (230 V AC).
- Εισάγετε τον ηλεκτρικό συσσωρευτή (7) μέσα στον φορτιστή (12) (εικ. Β). Ελέγξτε εάν ο ηλεκτρικός συσσωρευτής είναι τοποθετημένος σωστά μέσα στον φορτιστή (έως το τέλος της διαδρομής).



Το δραπενοκατσάβιδο είναι εξοπλισμένο με τη σηματοδότηση του επιπέδου φόρτισης του ηλεκτρικού συσσωρευτή (λαμπτήρες LED). Για να ελέγξετε το επίπεδο φόρτισης του ηλεκτρικού συσσωρευτή, θα πρέπει να πιέσετε το κουμπί σηματοδότησης του επιπέδου φόρτισης του ηλεκτρικού συσσωρευτή (13) (εικ. C). Όταν όλοι οι λαμπτήρες (14) είναι αναμμένοι, αυτό σημαίνει υψηλό επίπεδο φόρτισης του ηλεκτρικού συσσωρευτή. Όταν ο ερυθρός λαμπτήρας και ο κίτρινος λαμπτήρας είναι αναμμένοι, αυτό σημαίνει ότι ο ηλεκτρικός συσσωρευτής είναι εν μέρει εκφορτισμένος. Όταν μόνο ο ερυθρός λαμπτήρας



Ο ηλεκτρικός συσσωρευτής διαθέτει τις φωτοδιόδους (11) που καταδεικνύουν την κατάσταση λειτουργίας του (βλ. περιγραφή παρακάτω).

- Όταν είναι αναμμένη η πράσινη φωτοδίοδος, ενώ ο ηλεκτρικός

είναι αναμμένος, αυτό σημαίνει ότι ο ηλεκτρικός συσσωρευτής είναι τελείως εκφορτισμένος και χρήζει φόρτισης.

Ο ΜΗΧΑΝΙΣΜΟΣ ΠΕΔΗΣΗΣ ΤΗΣ ΑΤΡΑΚΤΟΥ

Το επαναφορτιζόμενο δραπανοκατσάβιδο είναι εφοδιασμένο με τον ηλεκτρονικό μηχανισμό πέδησης, ο οποίος ακινητοποιεί την άτρακτο αμέσως μόλις αφήσετε τον διακόπτη (9). Ο μηχανισμός πέδησης εξασφαλίζει την ακρίβεια του βιδώματος και της διάτρησης και αποτρέπει την ελεύθερη περιστροφή της ατράκτου κατόπιν απενεργοποίησης.

ΛΕΙΤΟΥΡΓΙΑ / ΡΥΘΜΙΣΕΙΣ

ΕΝΕΡΓΟΠΟΙΗΣΗ / ΑΠΕΝΕΡΓΟΠΟΙΗΣΗ

Ενεργοποίηση – πιάστε τον διακόπτη (9).

Απενεργοποίηση – πιάστε τον διακόπτη (9).

Με την κάθε πίεση του διακόπτη (9) ενεργοποιείται ο λαμπτήρας LED (10), ο οποίος φωτίζει το μέρος εργασίας.

ΡΥΘΜΙΣΗ ΤΗΣ ΣΥΧΝΟΤΗΤΑΣ ΤΗΣ ΠΕΡΙΣΤΡΟΦΗΣ

Μπορείτε να ρυθμίζετε την ταχύτητα του βιδώματος ή της διάτρησης κατά την εργασία, αυξάνοντας ή μειώνοντας την πίεση στον διακόπτη (9). Η ρύθμιση της συχνότητας της περιστροφής παρέχει την δυνατότητα ομαλής εκκίνησης, η οποία αποτρέπει την ολίσθηση του τρυπανιού κατά τη διάτρηση γύψου ή κεραμικών πλακιδίων καθώς και συμβάλλει στον έλεγχο της λειτουργίας κατά το βίδωμα και το ξεβίδωμα.

Ο ΣΥΖΕΥΚΤΗΡΑΣ ΑΣΦΑΛΕΙΑΣ

Η τοποθέτηση του δακτυλίου ρύθμισης της ροπής στρέψης (3) στην επιλεγμένη θέση προκαλεί σταθεροποίηση του συζευκτήρα στη μεταβίβαση μιας συγκεκριμένης τιμής της ροπής στρέψης. Μετά από την απόκτηση της επιλεγμένης τιμής της ροπής στρέψης, πραγματοποιείται αυτόματη απόζευξη του συζευκτήρα ασφαλείας. Αυτό προστατεύει από βλάβη του δραπανοκατσάβιδου καθώς και από το βίδωμα μιας βίδας σε πολύ μεγάλο βάθος.

ΡΥΘΜΙΣΗ ΤΙΜΗΣ ΤΗΣ ΡΟΠΗΣ ΣΤΡΕΨΕΩΣ

- Για διαφορετικά υλικά και βίδες/μπουλόνια, χρησιμοποιούνται διαφορετικές τιμές της ροπής στρέψης.
- Όσο μεγαλύτερος είναι ο αριθμός που αντιστοιχεί σε μια συγκεκριμένη θέση, τόσο μεγαλύτερη είναι η ροπή στρέψης (εικ. D).

- Ρυθμίστε τον δακτύλιο ρύθμισης της ροπής στρέψης (3) σε συγκεκριμένη τιμή της ροπής στρέψης.
- Οφείτε πάντα να ξεκινάτε την εργασία με μικρή ροπή στρέψης.
- Αυξάνετε σταδιακά τη ροπή έως την επίτευξη ικανοποιητικών αποτελεσμάτων.
- Για ξεβίδωμα βιδών/μπουλονιών, επιλέξτε μεγαλύτερες τιμές της ροπής στρέψης.
- Για διάτρηση, επιλέγεται την θέση με σύμβολο τρυπανιού. Με τέτοια ρύθμιση, επιτυγχάνεται η μέγιστη ροπή στρέψης.
- Με εξάσκηση, αποκτάτε την ικανότητα να επιλέξετε την κατάλληλη ροπή.

Η ρύθμιση του δακτυλίου στη θέση διάτρησης προκαλεί απενεργοποίηση του συζευκτήρα ασφαλείας.

ΤΟΠΟΘΕΤΗΣΗ ΤΟΥ ΕΡΓΑΛΕΙΟΥ ΕΡΓΑΣΙΑΣ

- Τοποθετήστε τον ρυθμιστή κατεύθυνσης περιστροφής (5) στην κεντρική θέση.
- Στριβοντας τον δακτύλιο της υποδοχής ταχείας σύσφιξης (2) αντίθετα από τη φορά του ρολογιού, επιτυγχάνουμε το απαιτούμενο άνοιγμα των σφιγκτήρων της υποδοχής, το οποίο επιτρέπει να εισάγουμε εναλλακτικό τρυπάνι ή μύτη (εικ. E).
- Για να στερεώσετε το εργαλείο εργασίας στην υποδοχή, στρίψτε τον δακτύλιο της υποδοχής ταχείας σύσφιξης (2) προς τη φορά του ρολογιού και σφίξτε τον γερά.

Η αφαίρεση του εργαλείου εργασίας πραγματοποιείται κατά την αντίστροφη από την τοποθέτησή του σειρά.

Στερεώνοντας ένα τρυπάνι ή μια εναλλακτική μύτη στην υποδοχή, προσέξτε την ορθότητα της θέσης του εργαλείου εργασίας. Κατά την εργασία με κοντές μύτες κατσαβιδιού, χρησιμοποιήστε τον επιπλέον μαγνητικό προσαρμογέα ως προέκταση.

ΔΕΞΙΑ-ΑΡΙΣΤΕΡΗ ΠΕΡΙΣΤΡΟΦΗ

Με τη βοήθεια του ρυθμιστή της κατεύθυνσης της περιστροφής (5), μπορείτε να επιλέξετε την κατεύθυνση της περιστροφής της ατράκτου (εικ. F).

Δεξιά περιστροφή – τοποθετήστε τον ρυθμιστή (5) στην τελείως αριστερή θέση.

Αριστερή περιστροφή – τοποθετήστε τον ρυθμιστή (5) στην τελείως δεξιά θέση.

* Προσοχή! Σε μερικές περιπτώσεις, η θέση του ρυθμιστή σχετικά με την κατεύθυνση της περιστροφής στο εργαλείο που αποκτήσατε μπορεί να μην αντιστοιχεί στην περιγραφόμενη στις οδηγίες θέση. Προσοχή στα γραφικά σύμβολα επάνω στον ρυθμιστή ή στο σώμα του εργαλείου.



Η κεντρική θέση του ρυθμιστή (5) είναι ασφαλής και ανατρέπει την τυχαία εκκίνηση του ηλεκτρικού εργαλείου.

- Στην ως άνω αναφερόμενη θέση το δραπενοκατσάβιδο δεν μπορεί να ενεργοποιηθεί.
- Στην ως άνω αναφερόμενη θέση μπορείτε να αλλάξετε τρυπάνια ή μύτες.
- Πριν από την ενεργοποίηση του ηλεκτρικού εργαλείου, ελέγξτε εάν ο ρυθμιστής της κατεύθυνσης της περιστροφής (5) είναι τοποθετημένος στη σωστή θέση.



Απαγορεύεται να αλλάζετε την κατεύθυνση της περιστροφής κατά την περιστροφή της ατράκτου του δραπενοκατσάβιδου.

ΑΛΛΑΓΗ ΤΗΣ ΤΑΧΥΤΗΤΑΣ



Ο ρυθμιστής της ταχύτητας (4) (εικ. G) παρέχει τη δυνατότητα να αυξήσετε τη συχνότητα της περιστροφής.

Ταχύτητα I: η κλίμακα της συχνότητας της περιστροφής είναι μικρότερη, με μεγαλύτερη τη δύναμη της ροπής στρέψης.

Ταχύτητα II: η κλίμακα της συχνότητας της περιστροφής είναι μεγαλύτερη, με μικρότερη τη δύναμη της ροπής στρέψης.



Τοποθετήστε τον ρυθμιστή της ταχύτητας στην επιθυμητή θέση ανάλογα με τις εκτελούμενες εργασίες. Εάν ο ρυθμιστής είναι αδύνατον να μετακινηθεί, στρέψτε ελαφρώς την ατράκτο.



Απαγορεύεται να αλλάζετε τη θέση του ρυθμιστή της ταχύτητας κατά τη διάρκεια της λειτουργίας του δραπενοκατσάβιδου. Αυτό ενδέχεται να προκαλέσει βλάβη του ηλεκτρικού εργαλείου.



Η διάτρηση με χαμηλή συχνότητα της περιστροφής της ατράκτου για μεγάλο χρονικό διάστημα μπορεί να προκαλέσει υπερθέρμανση του κινητήρα. Οφείλτε να κάνετε διαλείμματα στην εργασία σας ή να αφήνετε το εργαλείο να λειτουργήσει χωρίς φορτίο με τη μέγιστη ταχύτητα περιστροφής για περίπου 3 λεπτά.

ΔΙΑΤΑΞΗ ΓΙΑ ΑΝΑΡΤΗΣΗ



Το δραπενοκατσάβιδο έχει την άνετη διάταξη (6) για την ανάρτησή του π.χ. πάνω στη ζώνη κατά τη διάρκεια των εργασιών σε ύψος.

ΤΕΧΝΙΚΗ ΣΥΝΤΗΡΗΣΗ

ΦΡΟΝΤΙΔΑ ΚΑΙ ΦΥΛΑΞΗ

- Συνιστάται να καθαρίζετε το δραπενοκατσάβιδο κατόπιν ολοκλήρωσης της κάθε εργασίας.
- Απαγορεύεται να χρησιμοποιείτε νερό και λοιπά υγρά για τον καθαρισμό του εργαλείου.
- Σκουπίζετε το ηλεκτρικό εργαλείο με ένα στεγνό πανί ή με πεπιεσμένο αέρα υπό μικρή πίεση
- Απαγορεύεται να χρησιμοποιείτε οποιαδήποτε καθαριστικά και διαλυτικά για τον καθαρισμό του ηλεκτρικού εργαλείου, διότι αυτό ενδέχεται να προκαλέσει βλάβη στα πλαστικά εξαρτήματά του.
- Συστηματικά καθαρίζετε τις σπές εξαερισμού, ώστε να αποτρέψετε την υπερθέρμανση του ηλεκτρικού εργαλείου.
- Σε περίπτωση ύπαρξης δυνατών σπινθηρισμών στον συλλέκτη, αναθέστε σε έναν ειδικό να ελέγξει την κατάσταση των ψηκτρών άνθρακα του κινητήρα.
- Φυλάξτε το δραπενοκατσάβιδο σε ένα ξηρό μέρος όπου δεν έχουν πρόσβαση τα παιδιά.

ΑΝΤΙΚΑΤΑΣΤΑΣΗ ΤΗΣ ΥΠΟΔΟΧΗΣ ΤΑΧΕΙΑΣ ΣΥΣΦΙΞΗΣ

Η υποδοχή ταχείας σύσφιξης είναι βιδωμένη επάνω στην ατράκτο του δραπενοκατσάβιδου και επιπλέον ασφαλισμένη με βίδα.

- Τοποθετήστε τον ρυθμιστή της κατεύθυνσης της περιστροφής (5) στην κεντρική θέση.
- Ανοίξτε τους σφιγκτήρες της υποδοχής ταχείας σύσφιξης (1) και βιδώστε τη βίδα συγκράτησης (αριστερό σπείρωμα) (εικ. H).
- Στερεώστε ένα εξάγωνο κλειδί στην υποδοχή ταχείας σύσφιξης και κτυπήστε ελαφρά το αντίθετο άκρο του εξάγωνου κλειδιού.
- Ξεβιδώστε την υποδοχή ταχείας σύσφιξης.
- Η τοποθέτηση της υποδοχής πραγματοποιείται κατά την αντίστροφη από την αφαίρεσή της σειρά.

Όλες οι βλάβες πρέπει να επισκευάζονται σε εξουσιοδοτημένο συνεργείο του κατασκευαστή.

ΤΕΧΝΙΚΕΣ ΠΑΡΑΜΕΤΡΟΙ

ΟΝΟΜΑΣΤΙΚΑ ΣΤΟΙΧΕΙΑ

Επαναφορτιζόμενο δραπανοκατσάβιδο	
Παράμετροι	Τιμές
Τάση ηλεκτρικού συσσωρευτή	18 V DC
Τύπος ηλεκτρικού συσσωρευτή	Li-Ion
Χωρητικότητα ηλεκτρικού συσσωρευτή	1500 mAh
Κλίμακα της ταχύτητας της περιστροφής άνευ φορτίου	0-400/0-1100 στροφές ανά λεπτό
Κλίμακα της υποδοχής ταχείας σύσφιξης	1-10 mm
Κλίμακα ρύθμισης της ροπής στρέψης	1 – 20 συν διάτρηση
Μέγιστη ροπή στρέψης (μαλακό υλικό)	30 Nm
Μέγιστη ροπή στρέψης (σκληρό υλικό)	48 Nm
Κλάση προστασίας	III
Βάρος	1,51 kg
Έτος κατασκευής	2017

Φορτιστής	
Παράμετροι	Τιμές
Τάση τροφοδοσίας	230 V AC
Συχνότητα παρεχόμενου ρεύματος	50 Hz
Τάση φόρτισης	21 V DC
Μέγιστο ρεύμα φόρτισης	1500 mA
Χρόνος φόρτισης	1 h
Κλάση προστασίας	II
Βάρος	0,37 kg
Έτος κατασκευής	2017



ΘΟΥΡΒΟΣ ΚΑΙ ΚΡΑΔΑΣΜΟΙ

Πληροφορίες για το επίπεδο θορύβου και κραδασμούς

Το επίπεδο θορύβου, δηλαδή η στάθμη ακουστικής πίεσης L_{p_A} , καθώς και η στάθμη ακουστικής ισχύος L_{w_A} και η τιμή αβεβαιότητας στη μέτρηση K που παρατίθενται στις παρούσες οδηγίες χρήσης έχουν μετρηθεί σύμφωνα με το πρότυπο EN 60745.

Το επίπεδο κραδασμών (η τιμή επιτάχυνσης της παλμικής κίνησης) a_h και η τιμή αβεβαιότητας στη μέτρηση K έχουν μετρηθεί σύμφωνα με το πρότυπο EN 60745 και παρατίθενται παρακάτω.

Το επίπεδο κραδασμών που παρατίθεται στις παρούσες οδηγίες χρήσης έχει μετρηθεί με τη μέθοδο που καθορίζεται από το πρότυπο EN 60745 και μπορεί να χρησιμοποιηθεί για τη σύγκριση διαφόρων μοντέλων του ηλεκτρικού εργαλείου της ίδιας κλάσης μεταξύ τους. Οι παράμετροι της τιμής κραδασμών μπορούν επίσης να χρησιμοποιηθούν για την προκαταρκτική εκτίμηση της έκθεσης στους κραδασμούς.

Η δηλωμένη τιμή κραδασμών είναι αντιπροσωπευτική για βασικές εργασίες με το ηλεκτρικό εργαλείο. Η τιμή κραδασμών μπορεί να αλλάξει, εάν το εργαλείο θα χρησιμοποιείται για άλλους σκοπούς ή με άλλα εξαρτήματα εργασίας, καθώς επίσης σε περίπτωση μη επαρκούς τεχνικής φροντίδας του ηλεκτρικού εργαλείου. Οι ανωτέρω αιτίες ενδέχεται να προκαλέσουν αύξηση της διάρκειας της έκθεσης στους κραδασμούς κατά το χρονικό διάστημα της λειτουργίας του εργαλείου.

Για την ακριβή εκτίμηση της έκθεσης στους κραδασμούς θα πρέπει να λάβετε υπόψη σας τον χρόνο κατά τον οποίο το εργαλείο είναι απενεργοποιημένο ή κατά τον οποίο είναι ενεργοποιημένο αλλά δεν λειτουργεί.

Στην εν λόγω περίπτωση η συνολική τιμή κραδασμών μπορεί να είναι πολύ χαμηλότερη.

Για την προστασία του χειριστή από τη βλαβερή επίδραση των κραδασμών πρέπει να εφαρμόσετε επιπρόσθετα μέτρα ασφαλείας, ήτοι να εξασφαλίσετε την τεχνική φροντίδα του ηλεκτρικού εργαλείου και των παρελκομένων εργασιών, να διατηρείτε τη θερμοκρασία των χεριών σας σε αποδεκτό επίπεδο, να τηρείτε το πρόγραμμα εργασίας.

Επίπεδο ακουστικής πίεσης: $L_{p_A} = 84,2 \text{ dB(A)}$
 $K = 3 \text{ dB(A)}$

Επίπεδο ακουστικής ισχύος: $L_{w_A} = 95,2 \text{ dB(A)}$
 $K = 3 \text{ dB(A)}$

Επιτάχυνση της παλμικής κίνησης:
 $a_h = 11,793 \text{ m/s}^2$ $K=1,5 \text{ m/s}^2$

ΠΡΟΣΤΑΣΙΑ ΠΕΡΙΒΑΛΛΟΝΤΟΣ



Ηλεκτρικές συσκευές δεν πρέπει να απορρίπτονται μαζί με τα οικιακά απορρίμματα. Θα πρέπει να παραδίδονται στο ειδικό τμήμα ανακύκλωσης. Τις πληροφορίες για το θέμα ανακύκλωσης μπορεί να σας τις παρέχει ο πωλητής του προϊόντος ή οι τοπικές αρχές. Ηλεκτρονικός και ηλεκτρικός εξοπλισμός, το χρονικό περιθώριο λειτουργίας του οποίου έληξε, περιέχει επικίνδυνες για το περιβάλλον ουσίες. Εξοπλισμός ο οποίος δεν έχει υποστεί ανακύκλωση αποτελεί ενδεχόμενο κίνδυνο για το περιβάλλον και την υγεία του ανθρώπου.



Li - Ion

Ηλεκτρικοί συσσωρευτές / μπαταρίες δεν πρέπει να απορρίπτονται μαζί με τα οικιακά απορρίμματα. Δεν επιτρέπεται να πετιούνται στη φωτιά ή στο νερό. Όταν ο ηλεκτρικός συσσωρευτής είναι ληγμένος ή έχει βλάβη, θα πρέπει να ανακυκλωθεί σύμφωνα με την ισχύουσα οδηγία σχετικά με την ανακύκλωση ηλεκτρικών συσσωρευτών και μπαταριών.

* Διατηρούμε το δικαίωμα εισαγωγής αλλαγών.

Η εταιρεία „Grupa Torrex Spółka z ograniczoną odpowiedzialnością” Spółka komandytowa, η οποία εδρεύει στη Βαρσοβία στη διεύθυνση: Pograniczna str. 2/4 (αποκαλούμενη εφεξής η «Grupa Torrex»), προειδοποιεί ότι όλα τα πνευματικά δικαιώματα δημιουργού για το περιεχόμενο των παρούσων οδηγιών (αποκαλούμενων εφεξής οι «Οδηγίες») συμπεριλαμβανομένων του κειμένου, των φωτογραφιών, διαγραμμάτων, εικόνων και σχεδίων, καθώς και της στοιχειοθεσίας, ανήκουν αποκλειστικά στην εταιρεία Grupa Torrex και προστατεύονται με το Νόμο περί δικαιώματος δημιουργού και συγγενών δικαιωμάτων από τις 4 Φεβρουαρίου του έτους 1994 (Ενημερωτικό δελτίο των νομοθετημάτων της Δημοκρατίας της Πολωνίας Αρ. 90 Αρθ. 631 με τις υπόμενες μετατροπές). Αντιγραφή, αναπαραγωγή, δημοσίευση, αλλαγή των στοιχείων των οδηγιών χωρίς την έγγραφη έγκριση της εταιρείας Grupa Torrex αυστηρά απαγορεύεται και μπορεί να οδηγήσει σε έγερση ποινικών και άλλων αξιώσεων.

ES

TRADUCCIÓN DEL MANUAL ORIGINAL

TALADRO-ATORNILLADOR A BATERÍA 58G224

ATENCIÓN ANTES DE USAR ESTA HERRAMIENTA ELÉCTRICA ES NECESARIO LEER LAS INSTRUCCIONES Y GUARDARLAS PARA LAS FUTURAS CONSULTAS.

NORMAS DE SEGURIDAD DETALLADAS

NORMAS DE SEGURIDAD ESPECÍFICAS PARA EL USO DEL TALADRO-ATORNILLADOR

- **Use protección para los oídos y gafas de proteger cuando se trabaja con el taladro-atornillador.** *La exposición al ruido puede provocar pérdida de audición. Las limaduras de metal y otras partículas en el aire pueden causar daños permanentes en los ojos.*
- **La herramienta debe utilizarse con empuñaduras adicionales suministradas con la herramienta.** *La pérdida de control puede provocar lesiones corporales del operario.*
- **Durante los trabajos en los que la herramienta podría entrar en contacto con cables ocultos, debe sujetarla solo por las superficies aisladas de la empuñadura.** *Contacto con el cable de alimentación puede provocar que la tensión pase a las partes metálicas del dispositivo, lo que podría causar una descarga eléctrica.*

NORMAS ADICIONALES DE TRABAJO SEGURO CON EL TALADRO-ATORNILLADOR

- Se debe utilizar únicamente la batería y el cargador recomendado.
- La batería se debe mantener siempre fuera del alcance de la fuente de fuego. La batería no se debe dejar por un periodo de tiempo largo en ambientes con temperatura alta (lugares expuestos al sol, cerca de radiadores o en cualquier lugar donde la temperatura supera 50°C).
- El proceso de carga de la batería debe ejecutarse bajo el control del usuario.
- Se debe evitar cargar la batería en temperaturas bajo 0°C.
- El cargador incluido con el taladro-atornillador está destinado únicamente para el uso con este producto. No se debe utilizar para otros fines.

- No se deben introducir ningunos objetos metálicos al cargador.
- Se prohíbe cambiar la dirección de giro del husillo cuando la herramienta está en marcha. En el caso contrario la herramienta eléctrica puede dañarse.
- Para limpiar el taladro-atornillador debe utilizar un trozo de tela suave y seco. Nunca use detergentes ni alcohol.
- Antes de limpiar el cargador, debe desconectarlo de la red de alimentación.
- Si su intención es cargar más de una batería a la vez debe hacer un descanso de 30 minutos entre una carga y otra.

NORMAS DE SEGURIDAD ESPECÍFICAS PARA EL CARGADOR

- Este dispositivo no está destinado para su uso por personas (incluido niños) con capacidades físicas limitadas, limitación en la sensibilidad o enfermedades psíquicas o por personas que no tengan experiencia o no conozcan el dispositivo, al menos que lo hagan bajo supervisión o de acuerdo a las instrucciones de uso suministradas por personas responsables por la seguridad de trabajo con la herramienta.
 - Tenga precaución para que los niños no jueguen con el dispositivo.
 - Antes de cada uso, compruebe el estado del cargador, cable y enchufe. No utilice el cargador en caso de daños.
 - Debe guardar estas instrucciones. El manual contiene las informaciones de seguridad y de uso del cargador.
 - Antes de utilizar el cargador debe leer toda la información referente que contiene este manual sobre el marcado del cargador y sobre el producto para el que el cargador está destinado.
 - Para reducir el riesgo de posibles lesiones corporales, debe utilizar el cargador únicamente para cargar las baterías tipo Li-Ion. Las baterías de otro tipo pueden explotar, causar lesiones corporales o daños materiales.
 - El cargador no debe exponerse a la humedad o al agua.
 - El uso de elementos de conexiones que no estén recomendados o no estén a la venta por el fabricante del cargador puede provocar incendio, causar lesiones corporales o descarga eléctrica.
 - Debe asegurarse de que el cable de alimentación no está expuesto a ser pisado, no está colocado en zonas de paso o que no está expuesto a otros riesgos (e.j. a demasiada extensión).
 - Si no es absolutamente necesario, no debe utilizar alargador. El uso de un alargador inadecuado provoca riesgo de incendio o descarga eléctrica. Si el uso de alargador es necesario, debe asegurarse de que:
 - el enchufe funciona bien con los bornes del cable de alimentación.
 - el alargador esté en un correcto estado técnico.
 - No se debe utilizar el cargador con el cable o enchufe averiado. Las averías deben subsanarse por una persona cualificada.
 - No debe utilizar el cargador que haya sufrido un golpe fuerte, se haya caído o dañado de cualquier otra forma. Debe encargarse su control, reparación al taller de servicio autorizado.
 - No debe intentar desmontar el cargador. Cualquier reparación debe realizarse en un punto de servicio técnico autorizado. El montaje del cargador realizado de forma incorrecta provoca riesgo de descarga eléctrica o incendio.
 - Antes de instalar, ajustar, reparar o usar la herramienta es necesario desenchufarla de la toma de corriente.
 - En caso de daño o uso inadecuado de la batería, se pueden emitir gases. Se debe ventilar la habitación y en caso de sufrir malestar, consultar al médico.
 - Siempre debe mantener el cargador limpio. La contaminación puede causar una descarga eléctrica.
 - No utilice el cargador colocado en superficies combustibles (por ejemplo, papel, textiles) o en las proximidades de sustancias inflamables. Debido al aumento de la temperatura en el cargador durante el proceso de carga, hay un riesgo de incendio.
- Cuando el cargador no esté en uso, debe desconectarlo de la red de alimentación.**
- ATENCIÓN** La herramienta sirve para trabajos en los interiores.
- Aunque la estructura es segura de por sí, y aunque utilice medidas de seguridad y de protección**

adicionales, siempre existe un riesgo residual de sufrir lesiones corporales durante el trabajo.

Las baterías Li-Ion pueden soltar líquido, inflamarse o explotar si se calientan a temperaturas altas o sufren un cortocircuito. No deben almacenarse en el coche durante días de mucho calor o sol. No debe abrir las baterías. Las baterías Li-Ion contienen dispositivos eléctricos de seguridad que en caso de dañarse pueden causar la inflamación o la explosión de la batería.

Descripción de iconos y gráficos utilizados



1

2

3



4

5

6

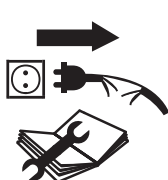

7

8

9

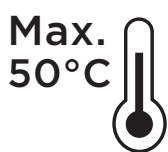

10

11

- 1,2. Lea el manual de uso, siga las advertencias y las reglas de seguridad incluidas.
3. Use las gafas de protección y la protección auditiva
4. No permita que los niños se acerquen a la herramienta.
5. Proteja la herramienta de la lluvia.
6. Herramienta de aislamiento clase II.
7. Desconecte el cable de alimentación antes de realizar tareas de mantenimiento o reparación.

8. Utilice en los interiores, proteja contra el agua y la humedad.
9. No arroje al fuego.
10. La temperatura máxima admisible de las células.
11. Reciclaje

ESTRUCTURA Y APLICACIÓN

El taladro-atornillador es una herramienta alimentada a batería. La propulsión es de motor conmutador de corriente directa con imán permanente con engranajes planetarios. El taladro-atornillador está destinado para atornillar y destornillar tornillos en madera, metal, plásticos y cerámica y para taladrar orificios en estos materiales. Las herramientas eléctricas a batería, inalámbricas son especialmente útiles para trabajos relacionados con el diseño de interiores, reformas, etc.

Se prohíbe el uso de esta herramienta eléctrica distinto a los aquí indicados.

DESCRIPCIÓN DE LAS PÁGINAS GRÁFICAS

La lista de componentes se refiere a las piezas del dispositivo mostradas en la imagen al inicio de la instrucción.

1. Sujeción rápida
2. Alcance de sujeción rápida
3. Anillo de ajuste del par de giro
4. Interruptor de cambio de marcha
5. Cambio de dirección de giro
6. Mango
7. Batería
8. Interruptor de sujeción de la batería
9. Interruptor
10. Iluminación
11. Diodos LED
12. Cargador
13. Botón de estado de carga de la batería
14. Indicador de estado de carga de la batería (diodo LED).

* Puede haber diferencias entre la imagen y el producto.

DESCRIPCIÓN DE ICONOS UTILIZADOS



ATENCIÓN



ADVERTENCIA



MONTAJE / CONFIGURACIONES



INFORMACIÓN

ÚTILES Y ACCESORIOS

1. Batería - 1 uds.
2. Cargador - 1 uds.
3. Puntas para atornillar - 1 uds.
4. Maletín de transporte - 1 uds.

PREPARACIÓN PARA TRABAJAR

RETIRADA / COLOCACIÓN DE LA BATERÍA

- Coloque el cambio de dirección de giro (5) en posición intermedia.
- Pulse el interruptor de sujeción de la batería (8) y retire la batería (7) (imagen A).
- Coloque la batería cargada (7) en la sujeción en la manguera hasta oír un clac del interruptor de sujeción de la batería (8).

CARGA DE LA BATERÍA

El taladro-atornillador se vende con la batería parcialmente cargada. La carga de la batería debe realizarse en condiciones de temperatura de ambiente entre 4°C - 40°C. Una batería nueva o no utilizada durante mucho tiempo llegará a capacidad plena de carga después de 3 - 5 ciclos de carga y descarga.

- Retire la batería (7) del taladro-atornillador (imagen A).
- Conecte el cargador a la toma de corriente (230 V CA).
- Coloque la batería (7) al cargador (12) (imagen B). Compruebe que la batería está bien colocada (introducida hasta el fondo).

El cargador está equipado con diodos (11) que indican el funcionamiento (véase la descripción más adelante).

- **La iluminación del diodo verde cuando la batería no está introducida en el cargador** - indica conexión a la fuente de alimentación.
- **La iluminación del diodo rojo cuando la batería está introducida en el cargador** - indica que el proceso de carga de la batería está en curso.

- **La iluminación del diodo verde cuando la batería está introducida en el cargador** - indica que el proceso de carga de la batería está terminado.



En el caso de que la batería introducida en el cargador esté demasiado caliente o cuando la batería se calienta demasiado durante el proceso de carga (por encima de 45°C), se interrumpe el proceso de carga (iluminación del diodo verde). En este caso, hay que retirar la batería del cargador, esperar unos 30 minutos y luego introducirla en el cargador de nuevo. La subida de temperatura en el interior de la batería es poco probable y puede no pasar nunca.



Durante el proceso de carga las baterías se calientan mucho. No debe trabajar justo después de cargar la batería. Espere hasta que el cargador llegue a la temperatura ambiente. De esta forma evitará daños de la batería.

INDICACIÓN SOBRE EL ESTADO DE CARGA DE LA BATERÍA

El taladro-atornillador está equipado con la indicación del estado de carga de la batería (diodos LED). Para comprobar el estado de carga de la batería debe pulsar el botón de estado de carga de la batería (13) (imagen C). La iluminación de todos los diodos (14) indica un estado de carga de la batería alto. La iluminación del diodo rojo y amarillo indica una descarga parcial. La iluminación únicamente del diodo rojo significa que la batería está descargada y que hay que cargarla.

FRENO DEL HUSILLO

El taladro-atornillador está equipado en un freno electrónico que para el husillo justo después de soltar el interruptor (9). El freno garantiza la precisión del atornillado y taladrado sin permitir que el husillo gire después de desconectarlo.

TRABAJO / AJUSTES

PUESTA EN MARCHA / DESCONEXIÓN

Puesta en marcha - pulse el interruptor (9).

Desconexión - suelte el interruptor (9).

Cada vez que pulse el interruptor (9) el diodo se iluminará (LED) (10) iluminando el lugar de trabajo.

AJUSTE DE REVOLUCIONES



La velocidad de atornillado y taladrado se puede ajustar durante trabajo aumentando o disminuyendo la presión ejercida sobre el interruptor (9). El ajuste de la velocidad permite una puesta en marcha lenta que evita deslizamiento de la broca al taladrar en yeso o azulejos. Durante el atornillado y destornillado permite mantener el control sobre el trabajo.



- Para colocar el útil debe sujetar el anillo trasero de sujeción rápida (2) en dirección de agujas de reloj y posteriormente atornillarlo con fuerza.

El desmontaje del útil se hace en orden inverso al de su montaje.



Al montar la broca o la punta de atornillar en la sujeción rápida debe asegurarse de que el útil está bien colocado. Al utilizar puntas de atornillar o brocas cortos debe utilizar una sujeción magnética como alargador.

EMBRAGUE DE SOBRECARGA



La colocación del anillo de ajuste del par de giro (3) en la posición elegida provoca una configuración permanente del embrague en el valor elegido del par de giro. Después de llegar al par de giro ajustado el husillo de sobrecarga se desconectará automáticamente. Esto permite proteger contra un atornillado demasiado fuerte del tornillo o contra un daño de la herramienta.



DIRECCIÓN DE GIRO A LA DERECHA - IZQUIERDA

Con el interruptor de cambio de marcha (5) se selecciona la dirección de giro del husillo (**imagen F**).

Giro a la derecha - coloque el interruptor (5) en la posición extrema izquierda

Giro a la izquierda - coloque el interruptor (5) en la posición extrema derecha.

* Note que en algunos casos la posición del interruptor para la dirección del giro puede ser otra que la descrita. Debe fijarse en los iconos gráficos sobre el interruptor o sobre la carcasa de la herramienta.

AJUSTE DEL PAR DE GIRO



• Para diferentes brocas y diferentes materiales se utilizan diferentes valores del par de giro.

• El par de giro es mayor cuanto mayor sea el número de cada posición (**imagen D**).

• Coloque el anillo del par de giro (3) en el valor del par de giro adecuado.

• Siempre debe empezar el trabajo con el par de giro menor.

• Aumente el par de giro gradualmente hasta conseguir el resultado adecuado.

• Para atornillar tornillos debe elegir posiciones superiores.

• Para taladrar debe elegir las posiciones marcadas con el iconos de la broca. Con esta configuración el valor del par de giro será mayor.

• La capacidad de selección de la configuración del par de giro se consigue con práctica.



La posición segura es la posición del interruptor de cambio de dirección de giro (5) intermedia que evita la puesta en marcha incontrolada de la herramienta eléctrica.

• En esta posición no se puede poner el taladro-atornillador en marcha.

• En esta posición se cambian las brocas o las puntas.

• Antes de poner en marcha la herramienta debe comprobar que el cambio de dirección de giro (5) está colocado en la posición correcta.

Se prohíbe cambiar la dirección de giro mientras la herramienta trabaje.

CAMBIO DE MARCHA

Interruptor de cambio de marcha (4) (**imagen G**) permite aumentar el alcance de la velocidad de giro.

Marcha I: Alcance de giro menor, potencia de par de giro grande.

Marcha II: Alcance de giro mayor, potencia de par de giro menor.

Dependiendo del tipo de trabajos realizados, coloque el interruptor de cambio de marcha en una posición adecuada. Si el interruptor no se mueve, debe girar levemente el husillo.



La configuración del anillo del par de giro en la posición de taladrar desactiva el husillo de sobrecarga.



MONTAJE DEL ÚTIL



• Coloque el cambio de dirección de giro (5) en posición intermedia.

• Girando el anillo del ajuste rápido (2) en la dirección contraria a las agujas de reloj (vea las indicaciones sobre el anillo) se consigue la apertura de las mordazas que permite colocar la broca o la punta atornilladora (**imagen E**).



Nunca debe mover el interruptor de cambio de marcha cuando el taladro-atornillador trabaja. En caso contrario podría dañar la herramienta eléctrica.



- El montaje de la sujeción rápida se realiza al revés que el desmontaje.

Cualquier avería debe subsanarse en un punto de servicio técnico autorizado por el fabricante.



El trabajo a bajas revoluciones durante un tiempo prolongado puede causar sobrecarga del motor. Debe hacer descansos periódicos en el trabajo o permitir que la herramienta trabaje con velocidad máxima durante unos 3 minutos.



SUJECIÓN

Este taladro-atornillador tiene una empuñadura práctica (6) que sirve para colgarlo, pej. en el cinturón de montador, durante trabajos en alturas.

USO Y MANTENIMIENTO

MANTENIMIENTO Y ALMACENAJE



- Se recomienda limpiar la herramienta después de cada uso.
- Para limpiar nunca utilice agua, ni otros líquidos.
- La herramienta debe limpiarse con un trapo seco o con chorro de aire comprimido a baja presión.
- No utilice detergentes ni disolventes, ya que pueden dañar las piezas de plástico.
- Debe limpiar con regularidad los orificios de ventilación para evitar sobrecalentamiento del motor.
- Si hay demasiadas chispas en el conmutador, debe encargar la revisión del estado técnico de los cepillos de carbón del motor a una persona cualificada.
- La herramienta sin utilizar debe estar almacenada en un lugar seco y fuera del alcance de los niños.

CAMBIO DE SUJECIÓN RÁPIDA



La sujeción rápida se atornilla sobre el husillo del taladro-atornillador y se asegura con un tornillo.

- Coloque el cambio de dirección de giro (5) en posición intermedia.
- Abra las mordazas de la sujeción rápida (1) y destornille el tornillo de ajuste (izquierdo) (imagen H).
- Coloque la llave hexagonal en la sujeción rápida y golpee levemente en la punta de la llave hexagonal.
- Destornille la sujeción rápida.

PARAMETROS TÉCNICOS

DATOS NOMINALES

Taladro-atornillador a batería	
Parámetro técnico	Valor
Tensión del cargador	18V CD
Tipo de batería	Li - Ion
Capacidad de la batería	1500 mAh
Velocidad de giro en vacío	0-400/ 0-1100 min ⁻¹
Alcance de sujeción rápida	1-10 mm
Alcance de ajuste del par de giro	1 – 20 más taladrado
Par de giro máximo (atornillado suave)	30 Nm
Par de giro máximo (atornillado duro)	48 Nm
Clase de protección	III
Peso	1,51 kg
Año de fabricación	2017

Cargador

Parámetro técnico	Valor
Voltaje	230 V AC
Frecuencia	50 Hz
Tensión de carga	21 V DC
Corriente de carga máx.	1500 mA
Tiempo de carga	1 h
Clase de protección	II
Peso	0,37 kg
Año de fabricación	2017



INFORMACIÓN SOBRE RUIDOS Y VIBRACIONES

Información sobre ruidos y vibraciones

Los niveles de ruido tales como nivel de presión acústica L_{p_A} y el nivel de potencia acústica L_{w_A} y la incertidumbre de medición K, se dan a continuación en el manual de acuerdo con la norma EN 60745.

Los valores de vibración a_h y la incertidumbre de medición K determinados de acuerdo con la norma EN 60745, ver más abajo.

El nivel de vibración especificado en este manual se midió de acuerdo con el procedimiento de medición especificado en la norma EN 60745 y se puede utilizar para comparar herramientas. También se puede utilizar para una evaluación preliminar de la exposición a la vibración.

El nivel especificado de la vibración es representativo de las aplicaciones básicas de la herramienta. Si una herramienta eléctrica se utiliza para otras aplicaciones, o con diferentes accesorios, así como, si no se mantiene suficientemente, el nivel de vibración puede cambiar. Las razones anteriores pueden dar lugar a una mayor exposición a las vibraciones durante todo el periodo de trabajo.

Para estimar con precisión la exposición a las vibraciones, se deben tener en cuenta los periodos en los que el aparato esté desconectado, o cuando está encendido pero no se utiliza para trabajar. De esta manera, la exposición total a la vibración puede ser mucho menor. Introduzca las medidas de seguridad adicionales para proteger al usuario de los efectos de la vibración, por ejemplo: mantenga la herramienta y los útiles, garantice temperatura adecuada de las manos, organice el trabajo de forma adecuada.

Nivel de presión acústica: $L_{p_A} = 84,2 \text{ dB(A)}$
K = 3 dB(A)

Nivel de potencia acústica: $L_{w_A} = 95,2 \text{ dB(A)}$
K = 3 dB(A)

Valor de aceleración de las vibraciones:
 $a_h = 11,793 \text{ m/s}^2$ K = 1,5 m/s^2

PROTECCIÓN MEDIOAMBIENTAL / CE



Los dispositivos eléctricos no se deben desechar junto con los residuos tradicionales, sino ser llevados para su reutilización a las plantas de reciclaje especializadas. Podrá recibir información necesaria del vendedor del producto o de la administración local. Equipo eléctrico y electrónico desgastado contiene sustancias no neutras para el medio ambiente. Los equipos que no se sometan al reciclaje suponen posible riesgo para el medio ambiente y para las personas.



Li-Ion

Las baterías / pilas no se deben desechar en la basura doméstica, no se debe echar al fuego o al agua. Las baterías dañadas o desgastadas se deben reciclar correctamente de acuerdo a la directiva actual sobre el desecho de baterías y pilas.

* Se reserva el derecho de introducir cambios.

Grupa Topex Sociedad con responsabilidad limitada" Sociedad comanditaria con sede en Varsovia, c/ Pograniczna 2/4 (a continuación: "Grupa Topex") informa que todos los derechos de autor para el contenido de las presentes instrucciones (a continuación: "Instrucciones"), entre otros, para su texto, fotografías incluidas, esquemas, imágenes, así como su estructura son propiedad exclusiva de Grupa Topex y está sujeto a la protección legal de acuerdo con la ley del 4 de febrero de 1994 sobre el derecho de autor y leyes similares (B.O. 2006 N°90 Posición 631 con enmiendas posteriores). Se prohíbe copiar, tratar, publicar o modificar con fines comerciales de la totalidad o de partes de las Instrucciones sin el permiso expreso de Grupa Topex por escrito. El no cumplimiento de esta prohibición puede acarrear la responsabilidad civil y penal.

IT

TRADUZIONE DELLE ISTRUZIONI

ORIGINALI

TRAPANO AVVITATORE A BATTERIE 58G224

ATTENZIONE: PRIMA DI UTILIZZARE L'ELETTROUTENSILE LEGGERE ATTENTAMENTE IL PRESENTE MANUALE, CHE VA CONSERVATO CON CURA PER UTILIZZI FUTURI.

NORME PARTICOLARI DI SICUREZZA

DISPOSIZIONI PARTICOLARI PER IL FUNZIONAMENTO IN PIENA SICUREZZA DEL TRAPANO AVVITATORE

- **Durante il lavoro con il trapano avvitatore indossare dispositivi di protezione dell'udito ed occhiali protettivi.** L'esposizione al rumore può provocare la perdita dell'udito. Limatura di metallo ed altre particelle volatili possono causare danni permanenti agli occhi.
- **L'utensile deve essere utilizzato con le impugnature supplementari fornite a corredo.** *La perdita del controllo può provocare lesioni personali dell'operatore.*
- **Durante l'esecuzione di lavori in cui l'utensile di lavoro potrebbe venire a contatto con cavi elettrici nascosti, l'elettROUTENSILE deve essere tenuto solo tramite le superfici isolate dell'impugnatura.** *Il contatto con il cavo di alimentazione, la corrente può causare il trasferimento di tensione alle parti metalliche del dispositivo, ciò potrebbe provocare scosse elettriche.*

ULTERIORI INDICAZIONI PER L'USO IN PIENA SICUREZZA DEL TRAPANO AVVITATORE

- Utilizzare solo la batteria ed il caricabatterie consigliati.
- La batteria deve essere tenuta lontano da sorgenti di fiamma. È vietato lasciare la batteria per lungo tempo in luoghi esposti ad alte temperature (in luoghi esposti a raggi solari, in prossimità di termosifoni e in qualsiasi luogo la cui temperatura superi i 50°C).
- Il processo di carica della batteria deve avvenire sotto il controllo dell'utente.
- Evitare di caricare la batteria a temperature inferiori a 0°C.

- Il caricabatterie fornito con il trapano avvitatore è destinato unicamente all'impiego con questo prodotto. È vietato l'utilizzo per altri scopi.
- È vietato inserire oggetti metallici nel caricabatterie.
- È vietato effettuare il cambiamento del senso di rotazione dell'alberino dell'utensile durante il funzionamento di quest'ultimo. In caso contrario il trapano avvitatore può subire danni.
- Per la pulizia del trapano avvitatore utilizzare un panno morbido e asciutto. Non utilizzare mai detersivi o alcol.
- Prima di intraprendere la pulizia del caricabatterie, scollegarlo dalla rete elettrica.
- Se si vuole caricare in successione più di una batteria, è necessario effettuare una pausa di 30 minuti tra le varie operazioni di ricarica.

NORME PARTICOLARI DI SICUREZZA PER IL CARICABATTERIE

- Quest'apparecchiatura non è destinata all'utilizzo da parte di persone (tra cui bambini) con minorazioni fisiche, sensoriali o psichiche, o persone prive di esperienza o conoscenza dell'apparecchiatura, a meno che ciò non avvenga sotto supervisione o conformemente alle istruzioni per l'uso dell'apparecchiatura, trasmesse da persone responsabili per la loro sicurezza.
- Conservare l'apparecchiatura fuori dalla portata dei bambini.
- Prima dell'uso, controllare sempre lo stato del caricabatteria, del cavo e della spina. Qualora vengano riscontrati danni, non utilizzare il caricabatterie.
- Conservare il presente manuale. Contiene indicazioni importanti per la sicurezza e l'uso del caricabatterie.
- Prima di utilizzare il caricabatterie, leggere tutte le informazioni relative a quest'ultimo contenute nel presente manuale, le etichette sul caricabatterie e sul prodotto al quale il caricabatterie è destinato.
- Per ridurre il rischio di eventuali lesioni personali, il caricabatterie deve essere utilizzato esclusivamente per la ricarica di batterie ricaricabili agli ioni di litio. Batterie ricaricabili di altro tipo potrebbero esplodere, provocando lesioni personali o danni materiali.

- È vietato esporre il caricabatterie all'azione dell'umidità o dell'acqua.
- L'utilizzo di elementi di collegamento non consigliati o non venduti dal produttore del caricabatterie, espone al rischio d'incendio, lesioni corporali o folgorazione elettrica.
- Accertarsi che il cavo di alimentazione non venga schiacciato, non si trovi in punti di transito e non sia soggetto ad altri rischi (per esempio non venga tirato con forza).
- Se non è assolutamente necessario, non utilizzare prolunghie. L'utilizzo di una prolunga non adatta espone al rischio d'incendio o di folgorazione elettrica. Qualora risulti necessario l'utilizzo di una prolunga, prima accertarsi che:
 - la presa della prolunga possa funzionare con la spina del cavo di alimentazione originale del caricabatterie.
 - la prolunga sia in condizioni tecniche adeguate.
- È vietato l'utilizzo di caricabatterie con il cavo di alimentazione o la spina danneggiati. Il danno deve essere riparato da personale qualificato.
- È vietato l'utilizzo di caricabatterie che hanno subito un forte urto, una caduta o sono stati danneggiati in altro modo. Affidare il caricabatterie ad un centro di assistenza tecnica autorizzato per il controllo e l'eventuale riparazione.
- È vietato tentare di smontare il caricabatterie. Tutte le riparazioni devono essere affidate ad un centro di assistenza tecnica autorizzato. Un montaggio inappropriato del caricabatterie espone al rischio di folgorazione elettrica o d'incendio.
- Prima di intraprendere qualsiasi operazione di manutenzione o di pulizia del caricabatterie, scollegarlo dalla rete di alimentazione.
- In caso di danneggiamento o uso improprio della batteria può avere luogo una fuoriuscita di gas. In presenza di tale episodio aerare la stanza, in caso di malessere consultare un medico.
- Il caricabatterie deve essere mantenuto pulito. Lo sporco accumulatosi può causare scosse elettriche.
- Non utilizzare caricabatterie posizionati su superfici infiammabili (ad es. carta, tessuti), o in prossimità di sostanze facilmente infiammabili.

A causa dell'aumento della temperatura del caricabatterie durante il processo di carica, sussiste un pericolo d'incendio.

Quando il caricabatterie non venga utilizzato, scollegarlo dalla rete elettrica.

ATTENZIONE! L'elettro utensile non deve essere usato per lavori all'aperto.

Nonostante l'impiego di una struttura intrinsecamente sicura, si consiglia l'uso di dispositivi di sicurezza e dispositivi di protezione a causa dei rischi residui di lesioni durante il lavoro.

Le batterie agli ioni di litio, se riscaldate a temperature elevate o cortocircuitate, possono soggette a perdite, possono incendiarsi o esplodere. È vietato conservare queste ultime in automobili esposte al sole in giornate calde. Non aprire la batteria. Le batterie agli ioni di litio contengono dispositivi elettronici di protezione, che se danneggiati espongono al rischio d'incendio o esplosione della batteria.

Legenda dei pittogrammi utilizzati

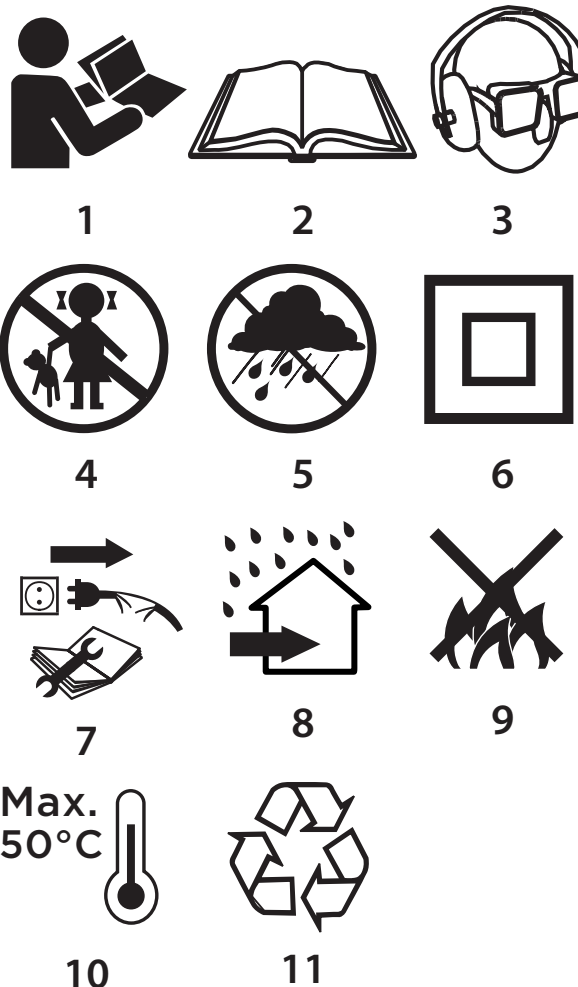

- 1,2. Leggere il manuale d'istruzioni, osservare le avvertenze e le istruzioni di sicurezza ivi contenute.
3. Indossare occhiali di protezione e dispositivi di protezione dell'udito.
4. Tenere il dispositivo lontano dalla portata dei bambini.
5. Proteggere contro la pioggia.
6. Dispositivo di seconda classe d'isolamento.
7. Scollegare il cavo di alimentazione prima di eseguire operazioni di servizio o riparazioni.
8. Utilizzare il dispositivo in ambienti chiusi, proteggere contro acqua ed umidità.
9. Non gettare nel fuoco.
10. Temperatura massima ammissibile delle celle.
11. Riciclaggio

CARATTERISTICHE E APPLICAZIONI

Il trapano avvitatore è un elettroutensile alimentato a batterie. È azionato da un motore a spazzole a corrente continua con magneti permanenti, mediante un riduttore ad ingranaggi planetari. Il trapano avvitatore è destinato ad avvitare e svitare viti e bulloni in legno, metallo, plastica, ceramica ed eseguire fori nei suddetti materiali. Gli elettroutensili senza fili, alimentati a batterie, sono particolarmente utili nei lavori di arredamento d'interni, adattamento di ambienti, ecc.



Non è consentito utilizzare l'elettroutensile in modo non conforme alla sua destinazione d'uso.

DESCRIZIONE DELLE PAGINE GRAFICHE

La seguente numerazione si riferisce agli elementi dell'utensile mostrati nelle pagine grafiche di questo manuale d'istruzioni.

1. Mandrino autoserrante
2. Anello del mandrino autoserrante
3. Ghiera di regolazione della coppia
4. Selettore di cambio velocità
5. Selettore del senso di rotazione
6. Impugnatura
7. Batteria
8. Pulsante di sblocco della batteria
9. Interruttore
10. Illuminazione
11. LED
12. Caricabatterie
13. Pulsante di visualizzazione dello stato di carica della batteria

14. Indicatore del livello di carica della batteria (LED)

* Possono avere luogo differenze tra il disegno ed il prodotto.

DESCRIZIONE DEI SIMBOLI GRAFICI UTILIZZATI



NOTA



AVVERTENZA



MONTAGGIO/REGOLAZIONE



INFORMAZIONE

EQUIPAGGIAMENTO E ACCESSORI

- | | |
|---------------------------|---------|
| 1. Batteria | - 1 pz. |
| 2. Caricabatterie | - 1 pz. |
| 3. Inserti per avvitare | - 1 pz. |
| 4. Valigetta da trasporto | - 1 pz. |

PREPARAZIONE AL FUNZIONAMENTO

ESTRAZIONE / INSERIMENTO DELLA BATTERIA

- Posizionare il selettore del senso di rotazione (5) in posizione centrale.
- Premere il pulsante di sblocco della batteria (8) ed estrarre la batteria (7) (**fig. A**).
- Inserire la batteria carica (7) nell'attacco dell'impugnatura, fino a far scattare il pulsante di blocco della batteria (8).

CARICA DELLA BATTERIA

Il trapano avvitatore viene fornito con la batteria parzialmente carica. La ricarica della batteria va effettuata in un ambiente con temperatura di 4°C - 40°C. Una batteria nuova, o una batteria che non è stata utilizzata a lungo, raggiunge la piena capacità di carica dopo circa 3 - 5 cicli di carica e scarica.

- Estrarre la batteria (7) dal trapano avvitatore (**fig. A**).
- Collegare il caricabatterie alla presa di rete (**230 V AC**).
- Inserire la batteria (7) nel caricabatterie (12) (**fig. B**). Controllare che la batteria sia correttamente inserita (infilata fino in fondo).

Il caricabatterie è dotato di alcuni LED (11) che ne segnalano il funzionamento (vedi descrizione riportata di seguito).



- **Accensione del LED verde quando la batteria non è inserita nel caricabatterie** - indica il collegamento della tensione.

- **Lampeggiamento del LED rosso quando la batteria è inserita nel caricabatterie** - indica che è in corso il processo di carica della batteria.

- **Accensione del LED verde quando la batteria è inserita nel caricabatterie** - indica che il processo di carica della batteria è stato completato.



Se la batteria ricaricabile inserita nel caricabatterie è troppo calda o durante la carica la batteria raggiunge una temperatura elevata (superiore a 45°C), il processo di ricarica verrà interrotto (accensione del LED verde). In questo caso è necessario rimuovere la batteria dal caricabatterie, attendere circa 30 minuti, ed inserirla nuovamente nel caricabatterie. Il surriscaldamento della batteria ricaricabile è una situazione poco probabile che potrebbe non verificarsi mai.



Durante il processo di carica la batteria raggiunge temperature molto elevate. Non utilizzarla subito dopo la ricarica, attendere che la batteria ritorni a temperatura ambiente. Questo eviterà il danneggiamento della batteria.

INDICATORE DEL LIVELLO DI CARICA DELLA BATTERIA



Il trapano avvitatore possiede un indicatore del livello di carica della batteria (LED). Per controllare il livello di carica della batteria, premere il pulsante dello stato di carica della batteria (13) (fig. C). L'accensione di tutti i LED (14) indica un alto livello di carica della batteria. L'accensione del LED rosso e giallo indica una carica parziale. L'accensione del solo LED rosso indica che la batteria è scarica ed è necessario ricaricarla.

FRENO DELL'ALBERINO



Il trapano-avvitatore possiede un freno elettronico che ferma l'alberino immediatamente dopo il rilascio dell'interruttore (9). Il freno garantisce un avvitamento di precisione, impedendo la rotazione libera dell'alberino dopo lo spegnimento.

FUNZIONAMENTO / REGOLAZIONE

ACCENSIONE / SPEGNIMENTO



Accensione - premere il pulsante dell'interruttore (9).

Spegnimento - rilasciare il pulsante dell'interruttore (9).



La pressione del pulsante dell'interruttore (9) provoca l'accensione del LED (10) che illumina il luogo di lavoro.

REGOLAZIONE DELLA VELOCITÀ



La velocità di avvitatura o foratura può essere regolata durante il funzionamento, premendo più a fondo o rilasciando il pulsante dell'interruttore (9). La regolazione della velocità permette una partenza morbida, che nel caso di fori su gesso e piastrelle previene lo scivolamento della punta, mentre durante l'avvitatura e la svitatura aiuta a tenere sotto controllo il funzionamento del trapano.

LIMITATORE DI SOVRACCARICO



La regolazione della ghiera di regolazione della coppia (3) nella posizione scelta permette di impostare il punto di sgancio della frizione ad un determinato valore di coppia. Quando il valore di coppia stabilito viene raggiunto, la frizione viene scollegata automaticamente. Questo permette di prevenire un'avvitatura troppo in profondità delle viti, o il danneggiamento del trapano avvitatore.

REGOLAZIONE DELLA COPPIA



- Con diversi tipi di viti e di materiali è necessario utilizzare diversi valori di coppia.
- Il valore della coppia è proporzionale al numero corrispondente alla posizione impostata (fig. D)
- Regolare la ghiera di regolazione della coppia (3) sul valore di coppia desiderato.
- Iniziare sempre il lavoro con un valore di coppia ridotto.
- Aumentare gradualmente la coppia, fino ad ottenere un risultato soddisfacente.
- Per svitare le viti scegliere valori di coppia più elevati.
- Per forare scegliere la regolazione indicata con il simbolo della punta. Con questa regolazione viene raggiunto il valore massimo della coppia.
- La capacità di scegliere la regolazione di coppia opportuna si ottiene con la pratica.



La regolazione della ghiera di regolazione della coppia nella posizione di foratura provoca la disattivazione della frizione di sovraccarico.

MONTAGGIO DELL'UTENSILE DI LAVORO

- Posizionare il selettore del senso di rotazione (5) in posizione centrale.
- Ruotando la ghiera del mandrino autoserrante (2) in senso antiorario (vedi segni sulla ghiera) causeremo l'apertura del mandrino, permettendo di inserire la punta o l'inserto per avvitare (fig. E).
- Per fissare l'utensile di lavoro, ruotare la ghiera del mandrino autoserrante (2) in senso orario, serrando a fondo.

Lo smontaggio dell'utensile di lavoro avviene in successione inversa al suo montaggio.

Nel fissare la punta o l'inserto nel mandrino autoserrante fare attenzione al corretto posizionamento dell'utensile stesso. In caso d'impiego di inserti per avvitare corti è necessario utilizzare il portainseriti magnetico supplementare come prolunga.

SENSO DI ROTAZIONE DESTRA - SINISTRA

Mediante il selettore del senso di rotazione (5) è possibile selezionare il senso di rotazione dell'alberino (fig. F).

Rotazione verso destra - posizionare il selettore (5) a sinistra.

Rotazione verso sinistra - posizionare il selettore (5) a destra.

* In alcuni casi la posizione del selettore rispetto al senso di rotazione può essere diversa da quanto descritto sopra. Fare riferimento ai simboli grafici posti sul selettore o sul corpo dell'utensile.

La posizione di sicurezza corrisponde alla posizione centrale del selettore del senso di rotazione (5), quest'ultima previene l'avviamento accidentale dell'elettrotroutensile.

- In questa posizione non è possibile avviare il trapano avvitatore.
- La sostituzione delle punte e degli inserti per avvitare viene eseguita con l'interruttore in questa posizione.
- Prima di avviare l'elettrotroutensile, controllare che il selettore del senso di rotazione (5) sia nella posizione corretta.

È vietato effettuare cambiamenti del senso di rotazione mentre l'alberino del trapano avvitatore è in rotazione.

CAMBIAMENTO DI VELOCITÀ

Il selettore per il cambiamento di velocità (4) (fig. G) permette di estendere la gamma di velocità dell'elettrotroutensile.

I velocità: gamma di velocità inferiore, coppia maggiore.

II velocità: gamma di velocità maggiore, coppia minore.

A seconda del lavoro da eseguire, regolare il selettore di cambiamento velocità nella posizione opportuna. Se non si riesce a spostare il selettore, ruotare leggermente l'alberino.

È vietato spostare il selettore di cambio velocità mentre il trapano avvitatore è in funzione. Questo può provocare il danneggiamento dell'elettrotroutensile.

Un'operazione di foratura di lunga durata a bassa velocità espone al rischio di surriscaldamento del motore. Effettuare pause periodiche o permettere che l'utensile funzioni al regime massimo di giri senza carico per circa 3 minuti.

IMPUGNATURA

Il trapano avvitatore è dotato di una pratica impugnatura (6) che consente di sospenderlo ad es. sulla cintura da carpentiere durante i lavori in quota.

UTILIZZO E MANUTENZIONE

MANUTENZIONE E IMMAGAZZINAMENTO

- Si consiglia di pulire l'elettrotroutensile immediatamente dopo ogni utilizzo.
- Per la pulizia è vietato utilizzare acqua o altri liquidi.
- Il trapano avvitatore deve essere pulito con un panno asciutto o soffiato con aria compressa a bassa pressione.
- Non utilizzare detersivi o solventi, in quanto questi possono danneggiare le parti in plastica.
- Pulire regolarmente le feritoie di ventilazione del corpo motore, per evitare il surriscaldamento dell'elettrotroutensile.
- In caso di eccessive scintille nel commutatore, controllare le condizioni delle spazzole in grafite del motore, affidare tale operazione a personale qualificato.
- Il trapano avvitatore deve essere conservato in un luogo asciutto, fuori dalla portata dei bambini.

SOSTITUZIONE DEL MANDRINO AUTOSERRANTE



Il mandrino autoserrante è avvitato sull'alberino del trapano avvitatore, e fissato ulteriormente con una vite.

- Posizionare il selettore del senso di rotazione (5) in posizione centrale.
- Aprire al massimo il mandrino autoserrante (1) e svitare la vite di fissaggio (flettatura sinistrorsa) (fig. H).
- Fissare una chiave a brugola nel mandrino autoserrante e colpire leggermente l'altra estremità della chiave a brugola.
- Svitare il mandrino autoserrante.
- Il montaggio del mandrino autoserrante avviene in successione inversa al suo smontaggio.



Ogni tipo di difetto deve essere eliminato da un punto autorizzato di assistenza tecnica del produttore.



PARAMETRI TECNICI

DATI NOMINALI

Trapano avvitatore a batterie	
Parametro	Valore
Tensione della batteria	18 V DC
Tipo di batteria	Li-Ion
Capacità della batteria	1500 mAh
Gamma di velocità a vuoto	0-400/ 0-1100 min ⁻¹
Gamma di regolazione del mandrino autoserrante	1-10 mm
Gamma di regolazione della coppia	1 - 20 più foratura
Coppia max (avvitamento morbido)	30 Nm
Coppia max (avvitamento duro)	48 Nm
Classe d'isolamento	III
Peso	1,51 kg
Anno di produzione	2017

Caricabatterie

Parametro	Valore
Tensione di alimentazione	230 V AC
Frequenza di alimentazione	50 Hz
Tensione di carica	21 V DC
Corrente massima di carica	1500 mA
Tempo di carica	1 h
Classe d'isolamento	II
Peso	0,37 kg
Anno di produzione	2017

DATI RIGUARDANTI RUMORE E VIBRAZIONI

Informazioni su rumore e vibrazioni

I livelli di rumore emesso, come il livello di pressione acustica emesso L_{pA} ed il livello di potenza acustica L_{wA} e l'incertezza di misura K, sono indicati di seguito nelle istruzioni, conformemente alla norma EN 60745.

Il valore delle vibrazioni a_n e l'incertezza di misura K sono riportati di seguito, conformemente alla norma EN 60745.

Il livello di vibrazione riportato nel presente manuale è stato misurato conformemente alla procedura di misurazione definita nella norma EN 60745, e può essere utilizzato per confrontare gli elettrotensili. Inoltre può essere utilizzato per la valutazione preliminare dell'esposizione alle vibrazioni.

Il livello di vibrazioni indicato è indicativo per i restanti utilizzi dell'elettrotensile. Se l'elettrotensile viene utilizzato per altri impieghi o con altri utensili di lavoro, e se inoltre non viene sottoposto a sufficiente manutenzione, il livello di vibrazioni può essere diverso. Le cause sopra esposte possono aumentare l'esposizione alle vibrazioni durante l'intero periodo di utilizzo.

Per stimare con precisione l'esposizione alle vibrazioni, tenere in considerazione i periodi in cui l'elettrotensile è spento o in cui questo è acceso ma non viene utilizzato. In questo modo l'esposizione complessiva alle vibrazioni potrebbe essere nettamente inferiore. Introdurre ulteriori misure di sicurezza per proteggere l'utente contro gli effetti delle vibrazioni, come ad es.: manutenzione dell'elettrotensile e degli utensili di lavoro, protezione della temperatura adeguata delle mani,

adeguata organizzazione del lavoro.

Livello di pressione acustica: $L_{pA} = 84,2 \text{ dB(A)}$
 $K = 3 \text{ dB(A)}$

Livello di potenza acustica: $L_{wA} = 95,2 \text{ dB(A)}$
 $K = 3 \text{ dB(A)}$

Accelerazione ponderata in frequenza delle vibrazioni: $a_h = 11,793 \text{ m/s}^2$ $K = 1,5 \text{ m/s}^2$

PROTEZIONE DELL'AMBIENTE / CE

	<p>Le apparecchiature elettriche ed elettroniche non devono essere smaltite con i rifiuti domestici, ma consegnate a centri autorizzati per il loro smaltimento. Informazioni su come smaltire il prodotto possono essere reperite presso il rivenditore dell'utensile o le autorità locali. I rifiuti di apparecchiature elettriche ed elettroniche contengono sostanze inquinanti. Le apparecchiature non riciclate costituiscono un rischio potenziale per l'ambiente e per la salute umana.</p>
---	---

	<p>Gli accumulatori / batterie non devono essere smaltiti con i rifiuti domestici, non devono essere gettati nel fuoco o nell'acqua. Batterie danneggiate o esauste devono essere sottoposte ad un corretto riciclaggio ai sensi dell'attuale direttiva sullo smaltimento di pile e batterie.</p>
Li-Ion	

* Ci si riserva il diritto di effettuare modifiche.

La „Grupa Topex Spółka z ograniczoną odpowiedzialnością” Spółka komandytowa con sede a Varsavia, ul. Pograniczna 2/4 (detta di seguito: „Grupa Topex”) informa che tutti i diritti d'autore sul contenuto del presente manuale (detto di seguito: „Manuale”), che riguardano, tra l'altro, il testo, le fotografie, gli schemi e i disegni contenuti e anche la sua composizione, appartengono esclusivamente alla Grupa Topex sono protetti giuridicamente secondo la legge del 4 febbraio 1994, sul diritto d'autore e diritti connessi (Gazz. Uff. polacca del 2006 n. 90 posizione 631 con successive modifiche). La copia, l'elaborazione, la pubblicazione, la modifica a scopo commerciale, sia dell'intero Manuale che di singoli suoi elementi, senza il consenso scritto della Grupa Topex, sono severamente vietate e comportano responsabilità civile e penale.



VERTALING VAN DE ORIGINELE

HANDLEIDING VAN DE

ACCU BOORSCHROEVENDRAAIER 58G224

PAS OP: VÓÓR HET GEBRUIK VAN DIT ELECTROAPPARAAT LEES AANDACHTIG DEZE HANDLEIDING DOOR EN BEWAAR VOOR LATER GEBRUIK.

VEILIGHEIDSVORSCHRIFTEN

BIJZONDERE VEILIGHEIDSINSTRUCTIES BIJ HET WERK MET DE BOOR-SCHROEFMACHINE

- **Draag de oorbeschermers en veiligheidsbril tijdens het werk met dit apparaat.** *Blootstelling aan lawaai kan leiden tot gehoorbeschadiging. Metaalvijlsels en andere vliegende deeltjes kunnen blijvende oogschade veroorzaken.*
- **Gebruik het gereedschap met de extra aangeleverde handgrepen.** *Verlies van controle kan lichamelijk letsel als gevolg hebben.*
- **Houd het apparaat voor de geïsoleerde handvat oppervlakken bij het uitvoeren van werken, waarin de machine de verborgen bedrading kan raken.** *Contact met het netsnoer kan resulteren in de spanning op de metalen delen van het apparaat, wat kan een elektrische schok veroorzaken.*

EXTRA VEILIGHEIDSINSTRUCTIES BIJ HET WERK MET DE BOOR-SCHROEFMACHINE

- Gebruik alleen de aanbevolen accu en oplader.
- Houd de accu altijd uit de buurt van ontstekingsbronnen. Laat het niet voor langere tijd in een warme omgeving (in direct zonlicht of in de buurt van een radiator of ergens anders waar de temperatuur hoger is dan 50°C).
- Het opladen van de accu moet worden uitgevoerd onder controle van de gebruiker.
- Vermijd het opladen van de batterij bij temperaturen onder 0°C.
- Het met de accu-boorschroefmachine bijgeleverde oplader is alleen bedoeld voor het gebruik met dit product. Gebruik het niet voor de andere doeleinden.

- Steek in de lader geen metalen voorwerpen.
- Tijdens de werking wijzig de draairichting van de boorkop niet. Anders kan je het apparaat beschadigen.
- Reinig het apparaat met een zachte, droge doek. Gebruik geen schoonmaakmiddelen of alcohol.
- Voor het reinigen sluit de lader van de spanning uit.
- Houd een pauze van 30 minuten tussen de opeenvolgende opladingen bij het achtereenvolgens laden van meer dan één accu.

BIJZONDERE VEILIGHEIDSINSTRUCTIES VOOR DE OPLADER

- Dit apparaat is niet bedoeld voor gebruik door personen (waaronder kinderen) met verminderde lichamelijke, zintuiglijke of geestelijke vermogens, of gebrek aan ervaring en kennis, tenzij ze onder toezicht staan of worden geadviseerd over het gebruik van het apparaat door een persoon die voor hun veiligheid verantwoordelijk is.
- De kinderen mogen niet spelen met dit apparaat.
- Controleer altijd voor gebruik de toestand van de lader, kabel en stekker. Gebruik niet de beschadigde lader.
- Bewaar deze handleiding. Het bevat belangrijke veiligheidstips en bedieningsinstructies voor de lader.
- Voor het gebruik van de oplader, lees aandachtig alle informatie in deze handleiding m.b.t. de oplader, de aanwijzingen op de oplader en de boor-schroefmachine.
- Om het risico van lichamelijke letsels te verminderen, de oplader mag alleen worden gebruikt voor het opladen van Li - Ion accu's. De andere accu zou kunnen ontploffen en zodoende lichamenlijk letsel of materiële schade veroorzaken.
- De oplader mag niet aan vocht of water worden blootgesteld.
- Het gebruik van de niet juiste aansluitingen die door de fabrikant niet aanbevolen zijn, kan tot een brand, letsel of een elektrische schok leiden.
- Zorg ervoor dat het netsnoer niet aan de beschadigen wordt blootgesteld, bevindt zich niet in een doorgang of is blotgesteld aan andere gevaren (bv. te grote spanning).
- Gebruik geen verlengsnoer als het niet nodig is.

Het gebruik van onjuiste verlengsnoer kan brand en elektrische schok veroorzaken. Bij het gebruik van de verlengsnoer controleer eerst of:

- contact van verlengsnoer kan worden gebruikt met originele stekker van de oplader.
 - verlengsnoer is in goede technische toestand.
- Gebruik de lader niet met een beschadigd snoer of stekker. De schade moet door een bevoegd persoon worden verwijderd.
 - Gebruik de lader niet als hij is blootgesteld aan een sterke impact, is gevallen of op een andere manier is beschadigd. Voer de keuring of reparaties bij geautoriseerde service.
 - Voer zelf geen reparaties uit aan de oplader. Alle reparaties moeten door een erkend bedrijf worden uitgevoerd. Onjuiste montage van de oplader kan tot de elektrische schokken of brand leiden.
 - Haal de stekker uit het stopcontact voor het uitvoeren van enige onderhoud of reiniging van de oplader.
 - Schade of onjuist gebruik van de accu kan leiden tot een scheiding van de gassen. U moet dan de ruimte goed verluchten en bij klachten een arts raadplegen.
 - De lader moet schoon worden gehouden. Verontreiniging kan leiden tot een elektrische schok.
 - Gebruik de lader niet op brandbare materialen (bv. papier, textiel), of in de nabijheid van ontvlambare stoffen. Door de temperatuurstijging van de lader tijdens het opladen, bestaat er brandgevaar.

Trek de stekker uit het stopcontact als de oplader niet wordt gebruikt.

LET OP! Dit apparaat is voor het gebruik binnenshuis bestemd.

Ondanks het gebruik van veilige constructie en extra beschermende middelen, bestaat er altijd tijdens het gebruik een klein risico op persoonlijk letsel.

De Li-Ion accu's kunnen uitlekken in brand vliegen of exploderen bij verhitting tot hoge temperaturen of bij kortsluiting. Bewaar ze niet in de auto tijdens warme dagen. Open de accu niet. De Li-Ion accu's bevatten elektronische veiligheidsvoorzieningen die kunnen ontploffen of ontbranden als ze beschadigd zijn.

Omschrijving van de gebruikte pictogrammen



1

2

3



4

5

6

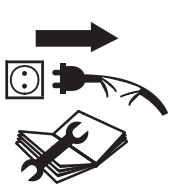

7



8



9

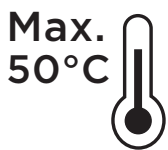

10



11

- 1,2. Lees de Handleidingen. Daarin opgenomen waarschuwingen en veiligheidsvoorschriften moeten goed worden nagaleefd.
3. Gebruik een veiligheidsbril en gehoorbescherming.
4. Bewaar dit apparaat uit de buurt van de kinderen.
5. Bescherm tegen de regen.
6. Het apparaat met tweede klasse isolatie.
7. Haal de stekker uit het stopcontact tijdens onderhoud of reparatie.
8. Gebruik het binnenshuis, bescherm tegen water en vocht.
9. Gooi niet in de brand.
10. Maximaal toelaatbare temperatuur van de cellen.
11. Recycling

BOUW EN BESTEMMING

De boorschroevendraaier is een elektroapparaat gevoed door een accu. De aandrijving vormt een collector motor met een vaste magneten en planetaire tandwielkast. De boorschroevendraaier is ontworpen voor het indraaien en uitdraaien van schroeven/bouten in hout, metaal, kunststoffen en keramiek, en voor het boren van gaten in deze materialen. De draadloze elektrische gereedschappen, aangedreven door accu's, zijn vooral nuttig bij het werk in interieurs, aanpassing van ruimtes, enz.

Gebruik het elektrisch gereedschap alleen in overeenstemming met het beoogde doel.

BESCHRIJVING VAN GRAFISCHE PAGINA'S

De onderstaande nummering heeft betrekking op de elementen van het toestel weergegeven op de grafische pagina's van deze gebruiksaanwijzing.

1. Snelspanboorkop
2. Ring van de snelspanboorkop
3. Ring voor instellen van het krachtmoment
4. Versnellingen schuifknop
5. Draairichting schakelaar
6. Greep
7. Accu
8. Accubevestigingsknop
9. Hoofdschakelaar
10. Verlichting
11. LED diodes
12. Oplader
13. Knop van de accu laadstatus
14. Indicatie van de accu laadstatus (LED diode).

* Er kunnen verschillen tussen de afbeelding en het product optreden.

OMSCHRIJVING VAN DE GRAFISCHE TEKENS



LET OP!



WAARSCHUWING



MONTAGE/INSTELLINGEN



INFORMATIE

UITRUSTING EN ACCESSOIRES

1. Accu - 1 st.
2. Oplader - 1 st.
3. Schroefbits - 1 st.
4. Transportkoffer - 1 st.

WERKVOORBEREIDING

ACCU WEGNEMEN / PLAATSEN



- Zet de draairichting schakelaar (5) in de middelste stand.
- Druk op de accubevestigingsknop (8) en schuif de accu (7) uit (afb. A).
- Plaats de opgeladen accu (7) in de greep van het handvat zodat er een klikgeluid van de accubevestigingsknop (8) hoorbaar wordt.



ACCU OPLADEN



Boorschroevendraaier wordt tezamen met gedeeltelijk opgeladen accu geleverd. Het opladen van de accu dient in de temperatuur tussen 4°C – 40°C gebeuren. Een nieuw accu die door een langere periode niet gebruikt werd, gaat de volledige aandrijvingsvermogen na ong. 3 - 5 oplaadbeurten bereiken.



- Neem de accu (7) uit de boorschroevendraaier weg (afb. A).
- Sluit de oplader op de spanning aan (230 V AC).
- Schuif de accu (7) in de oplader (12) (afb. B). Controleer of de accu op een juiste manier zit (volledig ingeschoven).



De oplader is voorzien van diodes (11) die over de werking ervan informeren (zie de beschrijving eronder).



- **Het branden van groene diode als de accu niet in de oplader zit** - de spanning is aangesloten.
- **Het branden van rode diode als de accu in de oplader zit** - het oplaadproces is aan de gang.
- **Het branden van de groene diode als de accu in de oplader zit** - het oplaadproces werd beëindigd.



Indien een hete accu in de oplader wordt geplaatst of tijdens het opladen een te hoge temperatuur bereikt (boven 45°C), wordt het oplaadproces stopgezet (het branden van de groene diode). Neem de accu dan uit de oplader



weg, wacht ong. 30 minuten en plaats deze opnieuw in de oplader. De beschreven situatie van temperatuurverhoging is laag waarschijnlijk en kan nooit optreden.



Door het opladen worden de accu's heel erg warm. Wacht even voor het gebruik totdat de accu op het kamertemperatuur is gekomen. Op die manier kan de schade aan de accu worden voorkomen.

KNOP VAN DE ACCU LAADSTATUS

De boorschroevendraaier is voorzien van de knop van de laadstatus van de accu (LED diodes). Om de laadstatus van de accu te controleren, drukt u op de knop van de accu laadstatus (13) (afb. C). Het branden van alle LED's (14) geeft een hoog oplaadniveau van de accu aan. Het branden van de rode en gele LED geeft aan dat de accu bijna leeg is. Het branden van alleen de rode LED geeft aan dat de accu leeg is en moet worden opgeladen.

SPIREM



De boorschroevendraaier heeft een elektronische rem die onmiddellijk de spil stopt, na het loslaten van de hoofdschakelaar (9). Deze rem verzekert nauwkeurig schroeven en boren, en laat de vrije rotatie van de spil niet toe wanneer het uitgeschakeld is.

WERKING / INSTELLINGEN

AAN- / UITZETTEN

Aanzetten – druk op de hoofdschakelaar (9).

Uitzetten – maak de hoofdschakelaar (9) vrij.

Elk indrukken van de hoofdschakelaar (9) laat de diode (LED) (10) die het werkplek verlicht branden.

INSTELLEN VAN HET TOERENTAL

De boor- en schroefsnelheid kan tijdens het werk worden ingesteld door het verhogen/verlagen van de druk op de schakelaar (9). Toerentalregeling maakt trage start mogelijk, wat bij het boren van gaten in gips of glazuur het slippen van de boor voorkomt en bij schroeven/losschroeven helpt het werk te controleren.

OVERBELASTINGSKOPPEL

Het plaatsen van de ring voor instellen van het krachtmoment (3) in de gekozen toestand veroorzaakt het duurzaam instellen van de koppel op het bepaalde krachtmoment. Na het bereiken van de waarde van het ingestelde krachtmoment de overbelastingskoppel gaat automatisch uitgezet worden. Op die manier gaat de schroef niet te diep en de boorschroevendraaier niet beschadigd raakt.

INSTELLEN VAN HET KRACHTMOMENT



- Voor verschillende schroeven en verschillende materialen worden verschillende krachtmomenten toegepast.
- Hoe groter het krachtmoment des te groter het aantal dat aan bepaalde ligging beantwoordt (**afb. D**).
- Stel de ring voor instellen van het krachtmoment (**3**) op de bepaalde waarde van het krachtmoment in.
- Begin altijd met het moment met lagere waarde.
- Vergroot het moment stapsgewijs totdat het juiste resultaat bereikt wordt.
- Om de schroeven los te draaien, kies de hogere instellingen.
- Om te boren, kies de instellingen met een boor gemarkeerd. Bij deze instelling wordt de hoogste waarde van het krachtmoment bereikt.
- Tezamen met ervaring stijgt de vaardigheid om het juiste krachtmoment te kiezen.



Naar links draaien – plaats de schakelaar (**5**) helemaal naar rechts.

* In sommige gevallen kan de positie van de schakelaar ten opzichte van de draairichting verschillend zijn dan beschreven. Volg de grafische tekens op de schakelaar of behuizing van het toestel.

Een veilige positie van de draairichting schakelaar (**5**) die het ongewenst starten van het elektrogereedschap onmogelijk maakt, bevindt zich in het midden.

- In deze positie kan de boorschroevendraaier niet ingeschakeld worden.
- In deze positie kunnen do boren of schroefbits uitgewisseld worden.
- Alvorens het toestel in te schakelen, controleer of de draairichting schakelaar (**5**) in de juiste positie zich bevindt.



Het is verboden om de draairichting tijdens het draaien van de spil van de boorschroevendraaier te wijzigen.

VERSNELLING SCHAKELLEN

De versnellingen schuifknop (**4**) (**afb. G**) toelaat om het bereik van het toerental te verhogen.

I versnelling: minder toerental, grote kracht van het draaimoment.

II versnelling: groter toerental, kleinere kracht van het draaimoment.



Zet de versnellingen schuifknop in de positie die aan de uitgevoerde werkzaamheden aangepast is. Indien de schuifknop niet verschuift, draai een beetje de spil om.



Het is verboden om de versnellingen schuifknop te verschuiven als de boorschroevendraaier werkt. Het kan beschadiging van het elektrogereedschap als gevolg hebben.



Het langdurig boren bij laag toerental van de spil kan oververhitting van de motor veroorzaken. Neem regelmatig pauzes bij het werk of laat het apparaat voor ca. 3 minuten op het maximale toerental zonder belasting werken.

GREEP



De boorschroevendraaier is voorzien van een praktische greep (**6**) om bv. op de gereedschapsriem tijdens werken op de hoogte op te hangen.



When the torque control ring is set in the drilling position, the overload coupling is inactive.

MONTAGE VAN HET WERKSTUK



- Zet de draairichting schakelaar (**5**) in de middelste stand.
- Draai met de ring van de snelspanboorkop (**2**) tegen de klok (zie de markering op de ring) waardoor de gewenste opening van de kaken verkregen wordt om de boor of schroefbit (**afb. E**) in te zetten.
- Om het werkstuk te monteren, draai de ring van de snelspanboorkop (**2**) met de klok mee en dan zet hem vast.



Demontage van het werkstuk dient in de omgekeerde volgorde te gebeuren.



Bij de montage van de boor of schroefbit in de snelspanboorkop let op op de juiste plaatsing van het werkstuk. Bij gebruik van korte schroefbits of bits dient een extra magnetisch houvast als verlengstuk gebruikt te worden.

DRAAIRICHTING NAAR RECHTS - NAAR LINKS



De draairichting van de spil (**afb. F**) wordt met behulp van draairichting schakelaar (**5**) gekozen.

Naar rechts draaien – draai de schakelaar (**5**) helemaal naar links.

BEDIENING EN ONDERHOUD



ONDERHOUD EN OPSLAG

- Het is aangeraden om het toestel direct na elk gebruik te reinigen.
- Gebruik geen water of andere vloeistoffen voor reiniging.
- De boorschroevendraaier dient met een zacht materiaal of met zacht druklucht gereinigd te worden.
- Gebruik geen reinigingsmiddelen noch oplosmiddelen zodat de kunststof onderdelen niet beschadigd raken.
- Reinig regelmatig de ventilatieopeningen in de behuizing van de motor, zodat het toestel niet oververhit raakt.
- Bij te grote vonkproductie op de commutator laat een controle van de staat van de koolborstels door een vakbekwame medewerker uitvoeren.
- Bewaar de boorschroevendraaier altijd op een droge plek en buiten bereik van kinderen.



VERVANGEN VAN DE SNELSPANBOORKOP

De snelspanboorhouder is geschroefd op de spil van de boorschroevendraaier en extra beveiligd met een schroef.

- Stel de draairichting schakelaar (5) in de middelste stand.
- Open de kaken van de snelspanboorkop (1) en draai los de afstellingsschroef (linkse draad) (afb. H).
- Bevestig de inbussleutel in de snelspanboorkop en sla voorzichtig op het andere uiteinde van de inbussleutel.
- Draai de snelspanboorkop los.
- Montage van de snelspanboorkop gebeurt in omgekeerde volgorde dan demontage.



Allerlei soorten van stoornissen dienen door een geautoriseerde servicedienst van de producent verwijderd te worden.

TECHNISCHE PARAMETERS

TYPEPLAATJE

Boorschroevendraaier	
Parameter	Waarde
Spanning van de accu	18 V DC
Soort accu	Li - Ion
Inhoud van de accu	1500 mAh
Toerental op nul versnelling	0-400/0-1100 min ⁻¹
Boorkop bereik	1-10 mm
Instelbereik van het krachtmoment	1 – 20 plus boren
Max. krachtmoment (zacht indraaien)	30 Nm
Max. krachtmoment (hard indraaien)	48 Nm
Veiligheidsklasse	III
Gewicht	1,51 kg
Bouwjaar	2017

Oplader	
Parameter	Waarde
Spanning	230 V AC
Frequentie	50 Hz
Oplaadspanning	21 V DC
Max. oplaadstroom	1500 mA
Oplaadtijd	1 h
Veiligheidsklasse	II
Gewicht	0,37 kg
Bouwjaar	2017



GEGEVENS BETREFFENDE LAWAAI EN TRILLINGEN

Gegevens betreffende lawaai en trillingen

Het niveau van het geëmitteerde lawaai, zoals akoestische druk niveau L_{pA} en akoestische kracht niveau L_{wA} en meetonzekerheid K worden eronder conform de norm EN 60745 aangegeven.

De waarde van trillingen a_h en meetonzekerheid K worden eronder conform de norm EN 60745 aangegeven.

Het in deze gebruiksaanwijzing aangegeven niveau van trillingen werd conform de procedure van de norm EN 60745 gemeten en kan voor vergelijking van elektrogereedschap gebruikt worden. Het kan eveneens voor voorlopige beoordeling van de blootstelling aan trillingen gebruikt worden.

Het aangegeven niveau van trillingen is kenmerkend voor de basis toepassingsgebieden van het elektrogereedschap. Bij toepassing voor andere doeleinden of met andere werkstukken alsook bij gebrekkig onderhoud kan het trillingenniveau veranderen. De bovenstaande omstandigheden kunnen de blootstelling aan trillingen tijdens het werk verhogen.

Om de blootstelling aan trillingen goed te schatten, neem de periodes van uitzetten van het elektrogereedschap of de periodes van het aanzetten zonder gebruik in acht. Op die manier kan de totale blootstelling aan trillingen aanzienlijk lager zijn. Voer de extra veiligheidsmaatregelen in om de gebruiker tegen de risico's van trillingen te beschermen, zoals: onderhoud van het elektrogereedschap en werkstukken, verzekering van de juiste temperatuur van de handen, juiste organisatie van het werk.

Akoestische druk niveau: $L_{pA} = 84,2 \text{ dB(A)}$
 $K = 3 \text{ dB(A)}$

Akoestische kracht niveau: $L_{WA} = 95,2 \text{ dB(A)}$
 $K = 3 \text{ dB(A)}$

Waarde van de trillingen versnelling:
 $a_h = 11,793 \text{ m/s}^2$ $K = 1,5 \text{ m/s}^2$



Li-Ion

Accu's / batterijen mogen niet met het huishoudelijk afval worden afgevoerd, het is eveneens verboden om in vuur of water te werpen. Laat de beschadigde of afgedankte accu's op een juiste manier recycleren conform de geldende richtlijn inzake utilisatie van accu's en batterijen.

* Wijzigingen voorbehouden.

„Topex Groep Vennootschap met beperkte aansprakelijkheid [Grupa Topex Spółka z ograniczoną odpowiedzialnością]” Commanditaire Vennootschap [Spółka komandytowa] met zetel te Warszawa, ul. Pograniczna 2/4 (verder: „Topex Groep”) deelt u mede, dat alle auteursrechten op de inhoud van deze gebruiksaanwijzing (verder: „Gebruiksaanwijzing”), waaronder de tekst, geplaatste foto's, schema's, tekeningen, alsook de opbouw aan Topex Groep behoren en worden op basis van de Wet van 4 februari 1994 inzake auteursrechten en aanverwante rechten (Stb. 2006, Nr. 90, Pos. 631 met latere aanpassingen) beschermd. Kopiëren, bewerken, publiceren en modificeren voor handelsdoeleinden van deze Gebruiksaanwijzing alsook enkele delen ervan zonder schriftelijke toestemming van Topex Groep is strikt verboden en kan civielrechtelijke of strafrechtelijke vervolging als gevolg hebben.

MILIEUBESCHERMING / CE

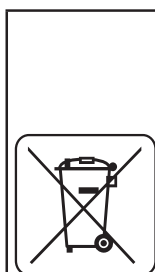

De elektrisch aangedreven producten mogen niet met het huishoudelijk afval worden afgevoerd, maar moeten voor het hergebruik in aangepaste faciliteiten worden gebracht. Nodige informatie kunt u bij de verkoper of plaatselijke autoriteiten verkrijgen. De afgedankte elektrische en elektronische apparatuur bevat stoffen gevaarlijk voor het milieu. De apparatuur die niet aan recycling wordt onderworpen, vormt een potentiële bedreiging voor het milieu en de menselijke gezondheid.



graphite.pl