

VERTO



- Ⓟ *WIERTARKA UDAROWA*
- Ⓒ *IMPACT DRILL*
- Ⓡ *ДРЕЛЬ УДАРНАЯ*
- Ⓤ *ДРИЛЬ УДАРНИЙ*
- Ⓗ *ÜTVEFÚRÓ*
- Ⓡ *PERFORATOR DE LOVIT*
- Ⓓ *BOHRHAMMER*
- Ⓛ *GRĘŻTUVAS SU KALIMU*
- Ⓛ *SITIENA URBJMAŠĪNA*
- Ⓔ *LÖÖKTRELL*
- Ⓑ *БОРМАШИНА УДАРНА*
- Ⓒ *PŘÍKLEPOVÁ VRTAČKA*
- Ⓢ *PŘÍKLEPOVÁ VŘTAČKA*
- Ⓢ *UDARNI VRTALNIK*
- Ⓒ *ΚΡΟΥΣΤΙΚΟ ΔΡΑΠΑΝΟ*
- Ⓢ *UDARNA BUSILICA*
- Ⓗ *UDARNA BUŠILICA*
- Ⓔ *TALADRO DE IMPACTO*
- Ⓡ *TRAPANO TRAFORATORE*



50G515

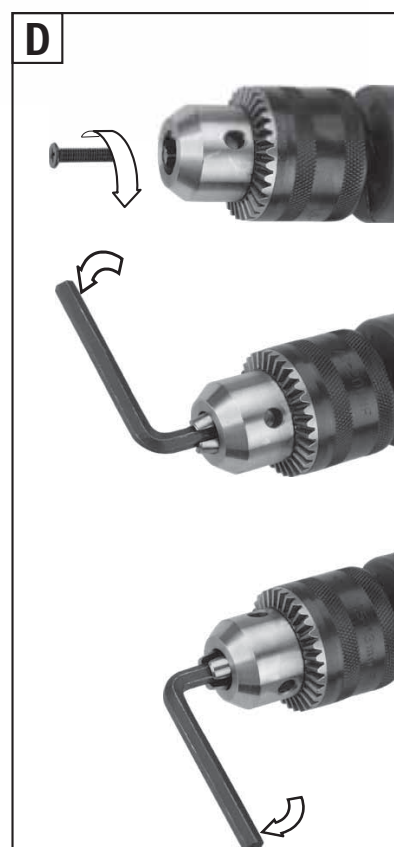
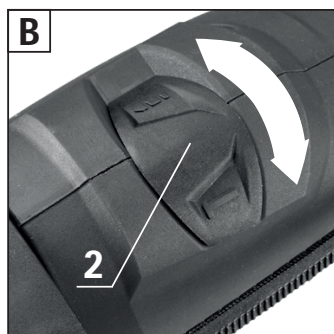
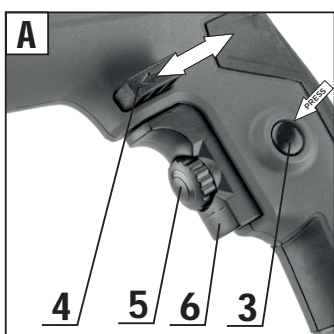

PL	INSTRUKCJA OBSŁUGI.....	5
GB	INSTRUCTION MANUAL	9
RU	РУКОВОДСТВО ПО ЭКСПЛУАТАЦИИ.....	11
UA	ІНСТРУКЦІЯ З ЕКСПЛУАТАЦІЇ	14
HU	HASZNÁLATI UTASÍTÁS.....	17
RO	INSTRUCȚIUNI DE DESERVIRE	20
DE	BETRIEBSANLEITUNG.....	23
LT	APĖTARNAVIMO INSTRUKCIJA	26
LV	LIETOŠANAS INSTRUKCIJA.....	29
EE	KASUTUSJUHEND	32
BG	ИНСТРУКЦИЯ ЗА ОБСЛУЖВАНЕ	34
CZ	INSTRUKCE K OBSLUZE.....	37
SK	NÁVOD NA OBSLUHU.....	40
SI	NAVODILA ZA UPORABO	43
GR	ΟΔΗΓΙΕΣ ΧΡΗΣΗΣ	46
SR	UPUTSTVO ZA UPOTREBU	50
HR	UPUTE ZA UPOTREBU	53
ES	MANUAL DE USO	56
IT	MANUALE PER L'USO.....	59

INSTRUKCJA ORYGINALNA (OBSŁUGI)

WIERTARKA UDAROWA 50G515

UWAGA: PRZED PRZYSTĄPIENIEM DO UŻYTKOWANIA ELEKTRONARZĘDZIA NALEŻY UWAŻNIE PRZECZYTAĆ NINIEJSZĄ INSTRUKCJĘ I ZACHOWAĆ JĄ DO DALSZEGO WYKORZYSTANIA.

SZCZEGÓLWE PRZEPISY BEZPIECZEŃSTWA

UWAGA:

Przed przystąpieniem do czynności związanych z regulacją, obsługą (wymiana wiertła) lub naprawą należy wyjąć wtyczkę przewodu zasilającego z gniazda sieciowego.

- Należy stosować środki ochrony słuchu podczas pracy. Narażenie na hałas może spowodować utratę słuchu.
- Elektronarzędzie używać wraz z dodatkowymi uchwytami dostarczonymi do elektronarzędzia. Utrata kontroli może spowodować obrażenia operatora.
- Podczas wykonywania prac, w trakcie których narzędzie może natrafić na ukryte przewody elektryczne, elektronarzędzie należy trzymać wyłącznie za izolowane uchwyty. Kontakt z przewodem elektrycznym może doprowadzić do przeniesienia napięcia na metalowe elementy elektronarzędzia i spowodować porażenie prądem.
- Przed podłączeniem elektronarzędzia, każdorazowo sprawdzać przewód zasilający, w razie stwierdzenia uszkodzenia zlecić wymianę w uprawnionym warsztacie.
- Elektronarzędzie w czasie pracy zawsze trzymać w obydwu dłoniach przy zachowaniu stabilnej pozycji pracy.
- Należy unikać dotykania obracających się elementów. Dotykanie wirujących części elektronarzędzia, w szczególności osprzętu, może prowadzić do obrażeń ciała.
- Przed odłożeniem elektronarzędzia, należy odczekać, aż się zatrzyma. Narzędzie robocze może się zablokować i doprowadzić do utraty kontroli nad elektronarzędziem.
- W razie zablokowania się narzędzia roboczego należy natychmiast wyłączyć elektronarzędzie, należy być przygotowanym na wysokie momenty reakcji.
- Materiał przeznaczony do obróbki należy zamocować na stabilnym podłożu i zabezpieczyć przed przesunięciem za pomocą zacisków lub imadła. Taki sposób mocowania obrabianego przedmiotu jest bezpieczniejszy niż trzymanie go w ręku.
- Przewód zasilający elektronarzędzia zawsze powinien znajdować się po stronie bezpiecznej nie narażony na przypadkowe uszkodzenie przez działające elektronarzędzie.
- Opis niewłaściwego użycia: Nie rzucać elektronarzędzia, nie przeciążać, nie zanurzać w wodzie i w innych płynach, nie używać do mieszania zapraw klejowych i cementowych, nie należy: wieszać, przenosić, ciągnąć lub wyłączać elektronarzędzia z gniazdka ciągnąc za przewód zasilający.

UWAGA! Urządzenie służy do pracy wewnątrz pomieszczeń.

Mimo zastosowania konstrukcji bezpiecznej z samego założenia, stosowania środków zabezpieczających i dodatkowych środków ochronnych, zawsze istnieje ryzyko szcążkowe doznania urazów podczas pracy.

Objaśnienie zastosowanych piktoqramów:

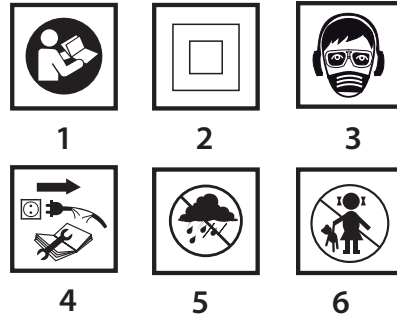

1. Przeczytaj instrukcję obsługi, przestrzegaj ostrzeżeń i warunków bezpieczeństwa w niej zawartych.
2. Urządzenie z izolacją klasy drugiej.
3. Używaj środki ochrony osobistej (gogle ochronne, ochronniki słuchu, maskę przeciwpyłową).
4. Odłącz przewód zasilający przed rozpoczęciem czynności obsługowych lub naprawczych.
5. Chronić przed deszczem.
6. Nie dopuszczać dzieci do urządzenia.

BUDOWA I ZASTOSOWANIE

Wiertarki udarowe są ręcznymi elektronarzędziami z izolacją II klasy. Urządzenia są napędzane jednofazowym silnikiem komutatorowym, którego prędkość obrotowa jest redukowana za pośrednictwem przekładni zębatej. Tego typu elektronarzędzia są szeroko stosowane do wykonywania otworów w drewnie, materiałach drewnopochodnych, metalu, ceramice i tworzywach sztucznych w trybie pracy bez udaru oraz w betonie, cegle i materiałach podobnych w trybie pracy z udarem. Obszary ich użytkowania to wykonawstwo prac remontowo - budowlanych, stolarskich oraz wszelkich prac z zakresu samodzielnej działalności amatorskiej (majsterkowanie).



Nie wolno używać elektronarzędzia niezgodnie z jego przeznaczeniem

OPIS STRON GRAFICZNYCH

Poniższa numeracja odnosi się do elementów urządzenia przedstawionych na stronach graficznych niniejszej instrukcji.

1. Uchwyt wiertarski
2. Przełącznik trybu pracy
3. Przycisk blokady włącznika
4. Przełącznik kierunku obrotów
5. Pokrętko regulacji prędkości obrotowej
6. Włącznik
7. Rękojeść dodatkowa
8. Listwa ogranicznika głębokości wiercenia

* Mogą występować różnice między rysunkiem a wyrobem

OPIS UŻYTYCH ZNAKÓW GRAFICZNYCH



UWAGA



OSTRZEŻENIE



MONTAŻ/USTAWIENIA



INFORMACJA

WYPOSAŻENIE I AKCESORIA

- | | |
|---|----------|
| 1. Rękojeść dodatkowa | - 1 szt. |
| 2. Listwa ogranicznika głębokości wiercenia | - 1 szt. |
| 3. Klucz – pokrętka | - 1 szt. |

PRZYGOTOWANIE DO PRACY

INSTALOWANIE RĘKOJEŚCI DODATKOWEJ

 Ze względu na bezpieczeństwo osobiste zalecane jest zawsze stosowanie rękojeści dodatkowej (7). Możliwość obrotu rękojeści dodatkowej, przed jej zaciśnięciem na obudowie wiertarki, pozwala na wybór położenia najbardziej dogodnego dla warunków wykonywanej pracy.

-  Poluzować pokrętło blokujące kołnierz rękojeści dodatkowej (7), pokręcając je w lewo.
- Nasunąć kołnierz rękojeści dodatkowej (7) na walcową część obudowy wiertarki.
- Obrócić do najbardziej dogodnego położenia.
- Dokręcić pokrętło blokujące rękojeści dodatkowej (7), w prawo celem zamocowania rękojeści.

INSTALOWANIE OGRANICZNIKA GŁĘBOKOŚCI WIERCENIA

-  Listwa ogranicznika (8) służy do ustalenia głębokości zagłębienia wiertła w materiał.
- Poluzować pokrętło blokujące kołnierz rękojeści dodatkowej (7).
- Wsunąć listwę ogranicznika (8) w otwór w kołnierzu rękojeści dodatkowej.
- Ustawić pożądaną głębokość wiercenia.
- Zablokować, poprzez dokręcenie pokrętła blokującego kołnierz rękojeści dodatkowej (7).

MOCOWANIE NARZĘDZI ROBOCZYCH

 **Odłączyć elektronarzędzie od zasilania.**

- Włożyć kluczyk do jednego z otworów na obwodzie uchwytu wiertarskiego (1).
- Rozewrzeć szczęki na pożądaną wymiar.
- Włożyć trzonek walcowy wiertła do oporu do otworu uchwytu wiertarskiego (1).
- Za pomocą klucza (wkładanego kolejno do trzech otworów na obwodzie uchwytu wiertarskiego) zacisnąć szczęki uchwytu na trzonku wiertła.

 **Zawsze należy pamiętać, że kluczyk należy odłączyć od wiertarki po zakończeniu czynności związanych z wkładaniem lub wymiowaniem wiertła.**

PRACA / USTAWIENIA

WŁĄCZANIE / WYŁĄCZANIE

 **Napięcie sieci musi odpowiadać wielkości napięcia podanego na tabliczce znamionowej wiertarki.**

 **Włączenie** - wcisnąć przycisk włącznika (6) i przytrzymać w tej pozycji.

Wyłączenie - zwolnić nacisk na przycisk włącznika (6).

Blokada włącznika (praca ciągła)

Włączanie:

- Wcisnąć przycisk włącznika (6) i przytrzymać w tej pozycji.
- Wcisnąć przycisk blokady włącznika (3) (rys. A).
- Zwolnić nacisk na przycisk włącznika (6).

Wyłączenie:

- Wcisnąć i zwolnić nacisk na przycisk włącznika (6).

 **Zakres prędkości obrotowej wrzeczona regulowany jest stopniem nacisku na przycisk włącznika.**

POKRĘTŁO REGULACJI PRĘDKOŚCI OBROTOWEJ WRZECIONA.

 Wiertarka umożliwia pracę z różnymi prędkościami obrotowymi wrzeczona. Regulację przeprowadza się pokrętłem (5) (rys. A). W obrębie każdego ustawienia pokrętła regulacji prędkości obrotowej można płynnie regulować prędkość poprzez zwiększanie lub zmniejszanie nacisku na przycisk włącznika (6).

- Pokręcanie w prawo pokrętłem (5) zapewnia wzrost prędkości,
- Pokręcanie w lewo pokrętłem (5) zapewnia redukcję prędkości.

* Należy odnieść się do znaków graficznych umieszczonych na pokrętle regulacji prędkości obrotowej lub włączniku.

 Właściwy dobór prędkości obrotowej przeprowadza się w trakcie, gdy wiertarka jest uruchomiona bez obciążenia przy wciśniętej funkcji blokady włącznika. Ustawione tak obroty podczas pracy pod obciążeniem mogą być mniejsze.

KIERUNEK OBRÓTÓW W PRAWO – W LEWO

 Za pomocą przełącznika obrotów (4) dokonuje się wyboru kierunku obrotów wrzeczona wiertarki (rys. A).

Obroty w prawo – ustawić przełącznik (4) w skrajnym lewym położeniu.

Obroty w lewo -- ustawić przełącznik (4) w skrajnym prawym położeniu.

* Zastrzega się, że w niektórych przypadkach położenie przełącznika w stosunku do obrotów może być inne niż opisano. Należy odnieść się do znaków graficznych umieszczonych na przełączniku lub obudowie urządzenia.

 **Nie wolno dokonywać zmiany kierunku obrotów w czasie, gdy wrzeczona wiertarki obraca się. Przed uruchomieniem należy sprawdzić czy przełącznik kierunku obrotów jest we właściwym położeniu.**

PRZEŁĄCZNIK TRYBU PRACY

 Przełącznik trybu pracy (2) pozwala dobrać odpowiedni tryb pracy: wiercenie bez udaru lub z udarem (rys. B). Do wiercenia w takich materiałach jak: metal, drewno, ceramika, tworzywa sztuczne lub podobne należy ustawić przełącznik w pozycji do pracy bez udaru (symbol wiertła). Wiercenie w materiałach jak: kamień, beton, cegła lub podobne należy ustawić przełącznik w pozycji do pracy z udarem (symbol młotka). Otwory w drewnie, materiałach drewnopodobnych i metalach wykonuje się za pomocą wiertel ze stali szybko tnących lub ze stali węglowych (tylko w drewnie i materiałach drewnopodobnych). Do wiercenia z udarem służą specjalne wiertła z nakładkami z węglików spiekanych (widia).

 **Nie powinno się używać lewego kierunku obrotów przy włączonym udarze.**

 **Wiercenie długotrwałe przy niskiej prędkości obrotowej wrzeczona grozi przegrzaniem silnika. Należy robić okresowe przerwy w pracy lub zezwolić, aby urządzenie popracowało na maksymalnych obrotach bez obciążenia przez okres około 3 min. Uważać, aby nie przesłonić otworów w obudowie służących do wentylacji silnika wiertarki.**

OBSŁUGA I KONSERWACJA

 **Przed przystąpieniem do jakichkolwiek czynności związanych z instalowaniem, regulacją, naprawą lub obsługą należy wyjąć wtyczkę przewodu zasilającego z gniazdka sieciowego.**

KONSERWACJA I PRZECHOWYWANIE

 Zaleca się czyszczenie urządzenia bezpośrednio po każdorazowym użyciu.

- Do czyszczenia nie należy stosować wody lub innych cieczy.
- Urządzenie należy czyścić za pomocą suchego kawałka tkaniny lub przedmuchać sprężonym powietrzem o niskim ciśnieniu.
- Nie używać żadnych środków czyszczących ani rozpuszczalników, gdyż mogą one uszkodzić części wykonane z tworzywa sztucznego.
- Regularnie należy czyścić szczeliny wentylacyjne w obudowie silnika, aby nie dopuścić do przegrzania urządzenia.
- W przypadku uszkodzenia przewodu zasilającego, należy go wymienić na przewód o takich samych parametrach. Czynność tą należy powierzyć wykwalifikowanemu specjalście lub oddać urządzenie do serwisu.
- W przypadku występowania nadmiernego iskrzenia na komutatorze zlecić sprawdzenie stanu szczotek węglowych silnika osobie wykwalifikowanej.

- Urządzenie zawsze należy przechowywać w miejscu suchym, niedostępnym dla dzieci.

WYMIANA UCHWYTU WIERTARSKIEGO



- Rozewrzeć szczęki uchwytu wiertarskiego (1).
- Wykręcić wkręt mocujący uchwyt wiertarski, za pomocą wkrętaka krzyżowego, obracając wkrętakiem w prawo (lewy gwint).
- Zamocować klucz sześciokątny w uchwycie wiertarskim (**rys. D**).
- Uderzyć lekko w koniec klucza sześciokątnego.
- Odkręcić uchwyt wiertarski.



Montaż uchwytu wiertarskiego przeprowadza się w kolejności odwrotnej do jego demontażu.

WYMIANA SZCZOTEK WĘGLOWYCH



Zużyte (krótsze niż 5 mm), spalone lub pęknięte szczotki węglowe silnika należy natychmiast wymienić. Zawsze dokonuje się jednocześnie wymiany obu szczotek.

Czynność wymiany szczotek węglowych należy powierzyć wyłącznie osobie wykwalifikowanej wykorzystując części oryginalne.



Wszelkiego rodzaju usterki powinny być usuwane przez autoryzowany serwis producenta.

PARAMETRY TECHNICZNE

DANE ZNAMIONOWE

Wiertarka udarowa		
Parametr		Wartość
Napięcie zasilania		230 V AC
Częstotliwość zasilania		50 Hz
Moc znamionowa		500 W
Zakres prędkości obrotowej bez obciążenia		0 – 3000 min ⁻¹
Częstotliwość udaru bez obciążenia		0 – 48000/min
Zakres uchwytu wiertarskiego		1,5 - 13 mm
Rozmiar gwintu uchwytu wiertarskiego		½ " - 20 UNF
Maksymalna średnica wiercenia	stal	10 mm
	beton	13 mm
	drewno	20 mm
Klasa ochronności		II
Masa		1,6 kg
Rok produkcji		2017

DANE DOTYCZĄCE HAŁASU I DRGAŃ



Informacje na temat hałasu i wibracji.

Poziomy emitowanego hałasu, takie jak poziom emitowanego ciśnienia akustycznego L_{pA} oraz poziom mocy akustycznej L_{wA} i niepewność pomiaru K , podano poniżej w instrukcji zgodnie z normą EN 60745.

Wartości drgań $a_{h,D}$ i niepewność pomiaru K oznaczono zgodnie z normą EN 60745-2-1, podano poniżej.

Podany poniżej w niniejszej instrukcji poziom drgań został pomierzony zgodnie z określoną przez normą EN 60745-2-1 procedurę pomiarową i może zostać użyty do porównywania elektronarzędzi. Można go też użyć do wstępnej oceny ekspozycji na drgania.

Podany poziom drgań jest reprezentatywny dla podstawowych zastosowań elektronarzędzia. Jeżeli elektronarzędzie użyte zostanie do innych zastosowań lub z innymi narzędziami roboczymi, a także, jeśli nie będzie wystarczająco konserwowane, poziom drgań może ulec zmianie. Podane powyżej przyczyny mogą spowodować zwiększenie ekspozycji na drgania podczas całego okresu pracy.

Aby dokładnie oszacować ekspozycję na drgania, należy uwzględnić

okresy, kiedy elektronarzędzie jest wyłączone lub kiedy jest włączone ale nie jest używane do pracy. W ten sposób łączna ekspozycja na drgania może się okazać znacznie niższa. Należy wprowadzić dodatkowe środki bezpieczeństwa w celu ochrony użytkownika przed skutkami drgań, takie jak : konserwacja elektronarzędzia i narzędzi roboczych, zabezpieczenie odpowiedniej temperatury rąk, właściwa organizacja pracy.

Poziom ciśnienia akustycznego: $L_{pA} = 86$ dB(A) $K = 3$ dB(A)

Poziom mocy akustycznej: $L_{wA} = 97$ dB(A) $K = 3$ dB(A)

Wartość przyspieszeń drgań, wiercenie z udarem w betonie:

$a_{h,D} = 7,74$ m/s² $K=1,5$ m/s²

Wartość przyspieszeń drgań, wiercenie w metalu:

$a_{h,D} = 2,26$ m/s² $K=1,5$ m/s²

OCHRONA ŚRODOWISKA / CE



Produktów zasilanych elektrycznie nie należy wyrzucać wraz z domowymi odpadkami, lecz oddać je do utylizacji w odpowiednich zakładach. Informacji na temat utylizacji udzieli sprzedawca produktu lub miejscowe władze. Zużyty sprzęt elektryczny i elektroniczny zawiera substancje niebezpieczne dla środowiska naturalnego. Sprzęt nie poddany recyklingowi stanowi potencjalne zagrożenie dla środowiska i zdrowia ludzi.

* Zastrzega się prawo dokonywania zmian.

„Grupa Topex Spółka z ograniczoną odpowiedzialnością” Spółka komandytowa z siedzibą w Warszawie, ul. Pograniczna 2/4 (dalej: „Grupa Topex”) informuje, iż wszelkie prawa autorskie do treści niniejszej instrukcji (dalej: „Instrukcja”), w tym m.in. jej tekstu, zamieszczonych fotografii, schematów, rysunków, a także jej kompozycji, należą wyłącznie do Grupa Topex i podlegają ochronie prawnej zgodnie z ustawą z dnia 4 lutego 1994 roku, o prawie autorskim i prawach pokrewnych (tj. Dz. U. 2006 Nr 90 Poz 631 z późn. zm.). Kopiowanie, przetwarzanie, publikowanie, modyfikowanie w celach komercyjnych całości Instrukcji jak i poszczególnych jej elementów, bez zgody Grupa Topex wyrażonej na piśmie, jest surowo zabronione i może spowodować pociągnięcie do odpowiedzialności cywilnej i karnej

Deklaracja Zgodności WE
*/EC Declaration of Conformity/
/Megfelelési Nyilatkozat (EK)/*



Producent

*/Manufacturer/
/Gyártó/*

Wyrób

*/Product/
/Termék/*

Model

*/Model/
/Modell/*

Numer seryjny

*/Serial number/
/Sorszám/*

Grupa Topex Sp. z o.o. Sp. k.
Ul. Pograniczna 2/4, 02-285 Warszawa, Polska

Wiertarka udarowa

*/Impact drill/
/Utvefuro/*

50G515

00001 ÷ 99999

Opisany wyżej wyrób jest zgodny z następującymi dokumentami:
/The above listed product is in conformity with the following UE Directives:/

/A fent jelzett termék megfelel az alábbi irányelveknek:/

Dyrektywa Maszynowa 2006/42/UE

*/Machinery Directive 2006/42/EC/
/2006/42/EK Gépek/*

Dyrektywa o Kompatybilności Elektromagnetycznej 2014/30/UE

*/EMC Directive 2014/30/EU/
/2014/30/EK Elektromágneses összeférhetőség/*

Dyrektywa o RoHS 2011/65/UE

*/RoHS Directive 2011/65/UE/
/2011/65/EK RoHS/*

oraz spełnia wymagania norm:

*/and fulfils requirements of the following Standards:/
/valamint megfelel az alábbi szabványoknak:/*

EN 60745-1:2009+A11:2010; EN 60745-2-1:2010;

EN 55014-1:2006/+A1:2009/+A2:2011;

EN 55014-2:2015; EN 61000-3-2:2014; EN 61000-3-3:2013

Ostatnie dwie cyfry roku, w którym umieszczono znak CE: 17

/Last two figures of CE marking year:/

/A CE jelzés felhelyezése évének utolsó két számjegye:/

Nazwisko i adres osoby mającej miejsce zamieszkania lub siedzibę w UE upoważnionej do przygotowania dokumentacji technicznej

/Name and address of the person who established in the Community and authorized to compile the technical file/

/A műszaki dokumentáció összeállítására felhatalmazott, a közösség területén lakóhellyel vagy székhellyel rendelkező személy neve és címe/

Paweł Szopa

ul. Pograniczna 2/4
02-285 Warszawa

Paweł Szopa
Pełnomocnik ds. jakości firmy GRUPA TOPEX

*/GRUPA TOPEX Quality Agent /
/A GRUPA TOPEX Minőségügyi meghatalmazott képviselője/*

Warszawa, 2017-05-09

GWARANCJA I SERWIS

Warunki gwarancji oraz opis postępowania w przypadku reklamacji zawarte są w załączonej Karcie Gwarancyjnej.

Serwis Centralny
GTX Service
Ul. Pograniczna 2/4
02-285 Warszawa

tel. +48 22 573 03 85
fax. +48 22 573 03 83
e-mail service@gtxservice.pl

Sieć Punktów Serwisowych do napraw gwarancyjnych i pogwarancyjnych dostępna na platformie internetowej **gtxservice.pl**

Grupa Topex zapewnia dostępność części zamiennych oraz materiałów eksploatacyjnych dla urządzeń i elektronarzędzi.

Pełna oferta części i usług na **gtxservice.pl**. Zeskanuj kod QR i wejdź:





TRANSLATION OF THE ORIGINAL INSTRUCTIONS

IMPACT DRILL 50G515

CAUTION: BEFORE USING THE POWER TOOL READ THIS MANUAL CAREFULLY AND KEEP IT FOR FUTURE REFERENCE.

DETAILED SAFETY REGULATIONS

CAUTION:

Unplug the power cord from mains socket before commencing any activities related to adjustment, repair or maintenance (e.g. drill replacement).

- Use hearing protection measures during work. Exposure to noise may cause hearing loss.
- Use the power tool with additional handles supplied with the power tool. Loss of control may cause operator injury.
- Whenever tool can hit hidden electric wires during operation, hold the power tool only by insulated handles. Contact with electric wire may transfer voltage to metal parts of the power tool and cause electric shock.
- Each time before connecting the power tool check the power cord, in case of damage hand over to authorized workshop for replacement.
- When operating the power tool hold it in both hands while keeping stable body position.
- Avoid touching rotating parts. Touching of rotating power tool parts, equipment in particular, may cause body injury.
- Wait until power tools comes to a complete stop before putting it away. Working tool may jam and cause loss of control over the power tool.
- In case of working tool jam immediately switch off the power tool, also be prepared for high reaction torque.
- Fix processed material to stable surface and secure with clamps or vice to eliminate shifting. This kind of workpiece fixation is safer than holding the workpiece in hand.
- Power cord of the power tool always must be on the safe side, where there is no danger of accidental damage by operating power tool.
- Description of improper use: Do not throw the power tool, do not overload, do not immerse in water or other fluids, do not use for mixing adhesive or cement mortars, do not hang, carry, pull or unplug the power tool by pulling the cord.

CAUTION! This device is designed to operate indoors.

The design is assumed to be safe, protection measures and additional safety systems are used, nevertheless there is always a small risk of injuries at work.

Explanation of used symbols

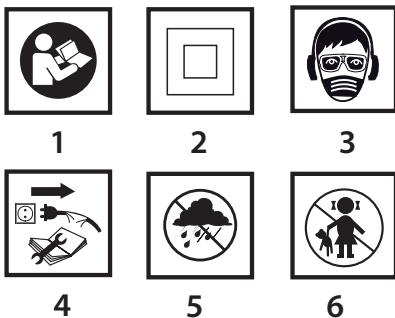

1. Read instruction manual, observe warnings and safety conditions therein.

2. Device with class II insulation.
3. Use personal protection measures (protective goggles, earmuff protectors, anti-dust mask).
4. Disconnect the power cord before starting maintenance or operation.
5. Protect against rain.
6. Keep the tool away from children.

CONSTRUCTION AND USE

Impact drills are hand operated power tools with insulation class II. Tools are driven by single-phase commutator motors with rotational speed reduced with gear transmission. This type of power tools is widely used for making holes in wood, wood-like materials, metals, ceramics and plastics (rotation only), and concrete, bricks and alike (with impact). Range of use covers repair and building works, woodworking and any work from the scope of individual, amateur activities (tinkering).



Use the power tool according to the manufacturer's instructions only.

DESCRIPTION OF DRAWING PAGES

Below enumeration refers to the device elements depicted on the drawing pages of this manual.

1. Drill chuck
2. Operation mode switch
3. Switch lock button
4. Direction selector switch
5. Wheel for rotational speed control
6. Switch
7. Additional handle
8. Depth gauge rod

* Slight differences may appear between the product and drawing

MEANING OF SYMBOLS



CAUTION



WARNING



ASSEMBLY/SETTINGS



INFORMATION

EQUIPMENT AND ACCESSORIES

- | | |
|----------------------|---------|
| 1. Additional handle | - 1 pce |
| 2. Depth gauge rod | - 1 pce |
| 3. Key - handwheel | - 1 pce |

PREPARATION FOR OPERATION

INSTALLATION OF ADDITIONAL HANDLE



Due to personal safety issues it is recommended to always use the additional handle (7). Possibility to rotate the additional handle before it is clamped on the drill body allows choosing the position most comfortable for specific working conditions.



- Loosen the wheel lock that locks collar of the additional handle (7) by turning it counter clockwise.
- Slide the additional handle (7) collar over cylindrical section of the drill body.
- Turn for the most comfortable position.
- Turn the wheel lock of the additional handle (7) clockwise to clamp the handle.

DEPTH GAUGE INSTALLATION



Depth gauge rod (8) is used to limit the depth of drill penetration in material.

VERTO

- Loosen the wheel lock, which blocks collar of the additional handle (7).
- Slide depth gauge rod (8) into the hole in the additional handle collar.
- Set desired drilling depth.
- Fix by tightening the wheel lock of the additional handle (7) collar.

INSTALLATION OF WORKING TOOLS



Disconnect the power tool from power supply.



- Insert key into one of the holes on the circumference of the drill chuck (1).
- Open jaws to desired dimension.
- Insert cylindrical drill shank into the drill chuck (1), push it to the limit.
- Tighten jaws on drill shank with the key (insert it into three holes on the drill chuck circumference).



Remember to always remove the key from the chuck after you finish drill installation or removal.

OPERATION / SETTINGS

SWITCHING ON / SWITCHING OFF



The mains voltage must match the voltage on the label of the drill.



Switching on – press the switch button (6) and hold in this position.

Switching off – release pressure on the switch (6).

Locking the switch (continuous operation)

Switching on:

- Press the switch button (6) and hold in this position.
- Press the switch lock button (3) (fig. A).
- Release pressure on the switch (6).

Switching off:

Press and release the switch (6).



Range of rotational speed of the spindle is controlled with pressure on the switch button.

WHEEL FOR SPINDLE ROTATIONAL SPEED CONTROL



The drill allows for operation with different spindle speeds. It can be controlled with the wheel (5) (fig. A). For each setting of the wheel for speed control, the speed can be adjusted continuously by increasing or decreasing pressure on the switch button (6).

- Increase the speed by turning the wheel (5) clockwise.
- Reduce the speed by turning the wheel (5) counter-clockwise.

* Refer to graphic symbols on the wheel for rotational speed control or the switch.



Choose proper rotational speed when the drill operates with no load, with pressed switch lock button. Defined speed may decrease under load.

LEFT – RIGHT DIRECTION OF ROTATION



Choose direction of spindle rotation with the selector switch (4) (fig. A).

Clockwise rotation – set the switch (4) to the extreme left position.
Counter clockwise rotation – set the switch (4) to the extreme right position.

* In certain cases position of the direction selector switch relating to rotation direction may be different than specified. Please refer to graphic signs placed on the switch or tool body.



Do not change direction of rotation when the spindle of the drill is rotating. Check if the position of the selector switch is correct before starting the tool.

OPERATION MODE SWITCH



Operation mode switch (2) allows for choosing suitable work mode: drilling with or without impact (fig. B). Set the operation mode

switch in the position for drilling without impact (drill symbol), when processing materials like metal, wood, ceramics, plastics and alike. Set the operation mode switch in the position for drilling with impact (hammer symbol), when processing materials like stone, concrete, brick and alike. Holes in wood, wood-like materials and metals are made with drills of high speed steel or carbon steel (the latter for wood and wood-like materials only). For stroke drilling special drills with sintered carbide inserts should be used.



You should not use counter clockwise rotation when impact function is on.



Long lasting drilling at low rotational speed of the spindle may cause motor overheating. Provide regular breaks during operation or let the tool operate at maximum speed with no load for approximately 1–2 minutes. Do not cover holes for motor ventilation in the tool body.

OPERATION AND MAINTENANCE



Unplug the power cord from the mains socket before commencing any activities related to installation, adjustment, repair or maintenance.

MAINTENANCE AND STORAGE



- Cleaning the device after each use is recommended.
- Do not use water or any other liquid for cleaning.
- Clean the tool with a dry cloth or blow through with compressed air at low pressure.
- Do not use any cleaning agents or solvents, they may damage plastic parts.
- Clean ventilation holes in the motor casing regularly to prevent device overheating.
- In case of power cord damage replace it with a cord with the same specification. Entrust the repair to a qualified specialist or return the tool to a service point.
- In case of excessive commutator sparking, have the technical condition of carbon brushes of the motor checked by a qualified person.
- Always store the tool in a dry place, beyond reach of children.

DRILL CHUCK REPLACEMENT



- Open chuck (1) jaws.
- Unscrew the chuck fixing screw with cross screwdriver, by turning it clockwise (left-hand thread).
- Install hex key in the chuck (fig. D).
- Gently tap free end of the hex key.
- Unscrew the chuck.



Installation of the chuck is similar to deinstallation, only the sequence of actions is reversed.

REPLACEMENT OF CARBON BRUSHES



Replace immediately used up (shorter than 5 mm), burnt or cracked motor carbon brushes. Always replace both brushes at a time.

Entrust replacement of carbon brushes only to a qualified person. Only original parts should be used.



All faults should be repaired by service workshop authorized by the manufacturer.

TECHNICAL PARAMETERS

RATED PARAMETERS

Impact drill		
Parameter		Value
Supply voltage		230 V
Power supply frequency		50 Hz
Rated power		500 W
Range of spindle rotational speed without load		0 – 3000 rpm
No load impact rate		0 – 48000/min
Drill chuck range		1,5 - 13 mm
Thread size of the drill chuck		½" - 20 UNF
Maximum drilling diameter	steel	10 mm
	concrete	13 mm
	wood	20 mm
Protection class		II
Weight		1,6 kg
Year of production		2017

NOISE LEVEL AND VIBRATION PARAMETERS



Noise and vibration information.

Parameters of produced noise level, such as sound pressure level L_{pA} and sound power level L_{wA} with measurement uncertainty K are specified below in this manual, in accordance with EN 60745.

Vibration values a_{hD} and measurement uncertainty K are determined in accordance with EN 60745-2-1 and specified below.

Vibration level specified below in this manual was measured in accordance with measurement procedure defined in EN 60745-2-1 and can be used to compare power tools. It can also be used for initial assessment of exposure to vibrations.

Specified vibration level is representative for main applications of the power tool. Vibration level may change if the power tool is used for other purposes, with different working tools or will not be maintained properly. The abovementioned factors may lead to higher exposure to vibrations during whole working time.

To precisely define exposure to vibrations, include periods when the power tool is switched off and when it is switched on but not used for working. This way total exposure to vibrations may be significantly lower. Use additional safety measures to protect the user against results of vibration exposure, such as: power tool and working tool maintenance, proper hand temperature conditions, good work organisation.

Sound pressure: $L_{pA} = 86 \text{ dB(A)}$ $K = 3 \text{ dB(A)}$

Sound power: $L_{wA} = 97 \text{ dB(A)}$ $K = 3 \text{ dB(A)}$

Vibration acceleration, impact drilling in concrete: $a_{hD} = 7,74 \text{ m/s}^2$ $K = 1,5 \text{ m/s}^2$

Vibration acceleration, drilling in metal: $a_{hD} = 2,26 \text{ m/s}^2$ $K = 1,5 \text{ m/s}^2$

ENVIRONMENT PROTECTION



Do not dispose of electrically powered products with household wastes, they should be utilized in proper plants. Obtain information on wastes utilization from your seller or local authorities. Used up electric and electronic equipment contains substances active in natural environment. Unrecycled equipment constitutes a potential risk for environment and human health.

* Right to introduce changes is reserved.

"Grupa Topex Spółka z ograniczoną odpowiedzialnością" Spółka komandytowa with seat in Warsaw at ul. Pograniczna 2/4 (hereinafter Grupa Topex) informs, that all copyrights to this instruction (hereinafter Instruction), including, but not limited to, text, photographs, schemes, drawings and layout of the instruction, belong to Grupa Topex exclusively and are protected by laws accordingly to Copyright and Related Rights Act of 4 February 2004 (ustawa o prawie autorskim i prawach pokrewnych, Dz. U. 2006 No 90 item 631 with later amendments). Copying, processing, publishing, modifications for commercial purposes of the entire Instruction or its parts without written permission of Grupa Topex are strictly forbidden and may cause civil and legal liability.

RU

ПЕРЕВОД ОРИГИНАЛЬНОЙ ИНСТРУКЦИИ

ДРЕЛЬ УДАРНАЯ 50G515

ВНИМАНИЕ: ПЕРЕД НАЧАЛОМ ЭКСПЛУАТАЦИИ ЭЛЕКТРОИНСТРУМЕНТА СЛЕДУЕТ ВНИМАТЕЛЬНО ПРОЧИТАТЬ ДАННУЮ ИНСТРУКЦИЮ И СОХРАНИТЬ В КАЧЕСТВЕ СПРАВОЧНОГО МАТЕРИАЛА.

ДОПОЛНИТЕЛЬНЫЕ ПРАВИЛА ТЕХНИКИ БЕЗОПАСНОСТИ

ВНИМАНИЕ:

Приступая к каким-либо действиям, связанным с настройкой, обслуживанием (заменой сверла) или ремонтом, выньте вилку шнура питания из розетки.

- При работе пользуйтесь средствами защиты органов слуха. Воздействие шума может вызвать потерю слуха.
- При работе пользуйтесь вспомогательными рукоятками, которые входят в комплект поставки электроинструмента. Потеря контроля над работой электроинструмента может привести к травмам.
- Удерживайте электроинструмент за изолированные поверхности захвата, так как рабочий инструмент при выполнении операции может прикоснуться к скрытой проводке или к кабелю электроинструмента. При прикосновении рабочего инструмента к находящемуся под напряжением проводу доступные металлические части электроинструмента могут попасть под напряжение и вызвать поражение оператора электрическим током.
- Перед включением электроинструмента проверяйте шнур питания, при наличии повреждений обратитесь в специализированную ремонтную мастерскую для его замены.
- Во время работы держите электроинструмент двумя руками, принимайте устойчивую позицию.
- Не прикасайтесь руками к вращающимся элементам. При контакте с вращающимися частями электроинструмента, а, в особенности, с рабочим инструментом, можно получить травмы.
- Откладывайте электроинструмент только после полной его остановки. Рабочий инструмент может заблокироваться, что приведет к потере контроля над электроинструментом.
- Если рабочий инструмент блокируется, следует сразу выключить электроинструмент; будьте готовы к высоким реакционным моментам.
- Предназначенную для обработки деталь следует закрепить на стабильном основании и предохранить от перемещения с помощью зажимов или тисков. Такой способ крепления обрабатываемой детали является более безопасным, чем придерживать ее рукой.
- Шнур питания электроинструмента держите с безопасной стороны, чтобы предотвратить его случайное повреждение работающим электроинструментом.
- **Неправильная эксплуатация:** Запрещается бросать, перегружать электроинструмент, погружать в воду и другую жидкость, использовать для перемешивания клеевых и цементных растворов, не следует: подвешивать, переносить, тянуть или выключать электроинструмент из розетки за шнур питания.

ВНИМАНИЕ! Инструмент служит для работы внутри помещения.

Несмотря на безопасную конструкцию, предпринятые защитные меры и использование средств защиты, всегда существует некоторый остаточный риск получения травмы во время работы.

Расшифровка пиктограмм:

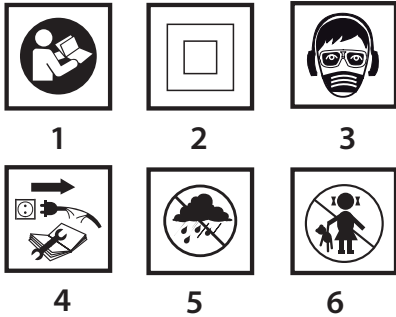

1. Прочитайте инструкцию по эксплуатации, соблюдайте указания и правила техники безопасности, приведенные в инструкции.
2. Электроинструмент класса II.
3. Пользуйтесь средствами индивидуальной защиты (закрытыми защитными очками, наушниками, пылезащитной маской).
4. Отключите шнур питания перед ремонтными или наладочными работами.
5. Берегите от дождя.
6. Не разрешайте детям прикасаться к электроинструменту.

КОНСТРУКЦИЯ И ПРИМЕНЕНИЕ

Ударные дрели – это ручной электроинструмент II класса безопасности. Электроинструмент приводится в движение электрическим однофазным коллекторным двигателем; скорость вращения электроинструмента регулируется посредством зубчатой передачи. Электроинструмент данного типа применяется для сверления отверстий в древесине и материалах на основе древесины, металле, керамике и пластмассе в режиме сверления без удара, а также в бетоне, кирпиче и аналогичных материалах в режиме сверления с ударом. Сфера применения данного электроинструмента – строительно-ремонтные, столярные работы, а также все работы, выполняемые домашними мастерами.

 **Запрещается применять электроинструмент не по назначению.**

ОПИСАНИЕ К ГРАФИЧЕСКИМ ИЗОБРАЖЕНИЯМ

Перечисленная ниже нумерация касается элементов инструмента, представленных на страницах с графическими изображениями.

1. Сверлильный патрон
2. Переключатель режима работы
3. Фиксатор кнопки включения
4. Переключатель направления вращения
5. Переключатель частоты вращения
6. Кнопка включения
7. Вспомогательная рукоятка
8. Планка ограничителя глубины сверления

* Внешний вид приобретенного электроинструмента может незначительно отличаться от изображенного на рисунке

РАСШИФРОВКА ПРЕДУПРЕЖДАЮЩИХ ЗНАКОВ





ОСНАЩЕНИЕ И ДОПОЛНИТЕЛЬНЫЕ ПРИНАДЛЕЖНОСТИ

1. Вспомогательная рукоятка - 1 шт.
2. Планка ограничителя глубины сверления - 1 шт.
3. Ключ – вороток - 1 шт.

ПОДГОТОВКА К РАБОТЕ

КРЕПЛЕНИЕ ВСПОМОГАТЕЛЬНОЙ РУКОЯТКИ

 **В целях личной безопасности всегда пользуйтесь вспомогательной рукояткой (7). Возможность поворота вспомогательной рукоятки перед ее закреплением на корпусе дрели позволяет выбрать самое удобное положение рукоятки, в зависимости от условий выполняемой работы.**

-  Ослабьте винт фиксации фланца вспомогательной рукоятки (7), поворачивая его влево.
- Наденьте фланец вспомогательной рукоятки (7) на цилиндрическую часть корпуса дрели.
- Поверните рукоятку в наиболее удобное положение.
- Затяните винт фиксации вспомогательной рукоятки (7) для окончательного закрепления рукоятки.

КРЕПЛЕНИЕ ОГРАНИЧИТЕЛЯ ГЛУБИНЫ СВЕРЛЕНИЯ

 Планка ограничителя (8) служит для настройки глубины погружения сверла в материал.

- Ослабьте винт фиксации фланца вспомогательной рукоятки (7).
- Вставьте планку ограничителя (8) в отверстие во фланце вспомогательной рукоятки.
- Отрегулируйте требуемую глубину сверления.
- Заблокируйте, затягивая винт фиксации фланца вспомогательной рукоятки (7).

КРЕПЛЕНИЕ РАБОЧИХ ИНСТРУМЕНТОВ

 **Отключите электроинструмент от сети.**

-  Вставьте ключик в одно из отверстий, расположенных по окружности сверлильного патрона (1).
- Разведите кулачки патрона на необходимое расстояние.
- Вставьте цилиндрическую часть сверла в отверстие сверлильного патрона, до упора (1).
- С помощью ключа (вставляя его по очереди в каждое из трех отверстий, расположенных по окружности сверлильного патрона) зажмите кулачки патрона на цилиндрической части сверла.

 **Не забудьте вынуть ключик из дрели после завершения действий, связанных с креплением или выемкой сверла.**

РАБОТА/НАСТРОЙКА

ВКЛЮЧЕНИЕ/ВЫКЛЮЧЕНИЕ

 **Напряжение сети должно соответствовать напряжению, указанному в паспортной табличке дрели.**

 **Включение** - нажмите кнопку включения (6) и придержите в этом положении.

Выключение - отпустите кнопку включения (6).

Фиксация кнопки включения (непрерывная работа)

Включение:

- Нажмите кнопку включения (6) и придержите в этом положении.
- Нажмите фиксатор кнопки включения (3) (рис. А).
- Отпустите кнопку включения (6).

Выключение:

- Нажать и отпустить кнопку включения (6).

 **Частота вращения шпинделя регулируется силой нажима на кнопку включения.**

ПЕРЕКЛЮЧАТЕЛЬ ЧАСТОТЫ ВРАЩЕНИЯ ШПИНДЕЛЯ

 Дрель позволяет работать с разными скоростями вращения шпинделя. Частота вращения регулируется переключателем (5) (рис. А). Переключателем скорости вращения можно плавно регулировать скорость, увеличивая или уменьшая нажим на кнопку включения (6).

- Поворачивая переключатель вправо (5) увеличиваем скорость вращения,
- Поворачивая переключатель влево (5) уменьшаем скорость вращения.

* Следует обратить внимание на графические символы, расположенные на переключателе скорости вращения или на корпусе оборудования.

 Подбирать соответствующую скорость вращения следует во время работы дрели без нагрузки, при включенной функции блокировки шпинделя. Отрегулированная таким образом скорость вращения при работе с нагрузкой может быть меньше.

ПРАВОЕ – ЛЕВОЕ НАПРАВЛЕНИЕ ВРАЩЕНИЯ

 Выбор направления вращения шпинделя осуществляется с помощью переключателя (4) (рис. А).

Вращение вправо - поставьте переключатель (4) в крайнее левое положение.

Вращение влево - поставьте переключатель (4) в крайнее правое положение.

* Внимание. В некоторых случаях в приобретенном инструменте положение переключателя по отношению к направлению вращения может не соответствовать описанному в руководстве. Следует обратить внимание на графические символы, расположенные на переключателе или корпусе оборудования.

 **Запрещается изменять направление вращения во время вращения шпинделя дрели. Перед включением проверьте, установлен ли переключатель направления вращения в требуемое положение.**

ПЕРЕКЛЮЧАТЕЛЬ РЕЖИМА РАБОТЫ

 Переключатель режима работы (2) позволяет подобрать необходимый режим работы: сверление без удара или с ударом (рис. В). Для сверления отверстий в таких материалах, как металл, древесина, керамика, пластмасса и т.п. поставьте переключатель в позицию работы без удара ("сверло"). Для сверления отверстий в таких материалах, как камень, бетон, кирпич и т.п. установите переключатель в позицию работы с ударом ("молоток"). Отверстия в древесине, материалах на основе древесины и металлах сверлите с помощью сверл из быстрорежущей либо углеродистой стали (только для древесины и материалов на ее основе). Для сверления с ударом служат сверла с твердосплавными напайками.

 **В режиме сверления с ударом не следует работать с левосторонним вращением.**

 **Длительное сверление с низкой частотой вращения шпинделя может вызвать перегрев двигателя. Необходимо делать перерывы в работе или позволить инструменту поработать без нагрузки в течение 1-2 минут с максимальной частотой вращения. Следите за тем, чтобы не заслонять отверстий в корпусе, служащих для вентиляции двигателя дрели.**

ОБСЛУЖИВАНИЕ И КОНСЕРВАЦИЯ



 **Приступая к каким-либо действиям, связанным со сборкой, регулировкой, ремонтом или обслуживанием, следует вынуть вилку шнура питания электроинструмента из розетки.**

УХОД И ХРАНЕНИЕ



-  • Рекомендуется чистить электроинструмент после каждого использования.
- Для чистки запрещается использовать воду и прочие жидкости.

- Чистите электроинструмент сухой тряпочкой или сжатым воздухом под небольшим давлением.
- Запрещается использовать для чистки чистящие средства и растворители, так как они могут повредить пластмассовые элементы электроинструмента.
- Систематически очищайте вентиляционные отверстия, чтобы не допустить перегрева электроинструмента.
- При повреждении шнура питания замените его шнуром питания с аналогичными параметрами. Замену шнура питания поручите квалифицированному специалисту, либо передайте электроинструмент в сервисную мастерскую.
- В случае сильного искрения на коллекторе поручите специалисту проверить состояние угольных щеток двигателя.
- Храните электроинструмент в сухом и недоступном для детей месте.

ЗАМЕНА СВЕРЛИЛЬНОГО ПАТРОНА

-  • Разведите кулачки сверлильного патрона (1).
 - Выньте крепежный винт сверлильного патрона с помощью крестовой отвертки, поворачивая ее вправо (левая резьба).
 - Закрепите шестигранный ключ в сверлильном патроне (рис. D).
 - Слегка ударьте по противоположному концу шестигранного ключа.
 - Отвинтите сверлильный патрон.
-  Монтаж сверлильного патрона осуществляется в последовательности, обратной его демонтажу.

СМЕНА УГОЛЬНЫХ ЩЕТОК

-  **Изношенные угольные щетки двигателя (длиной менее 5 мм), щетки с обгоревшей поверхностью или царапинами следует немедленно заменить. Заменить следует обе щетки одновременно. Замену угольных щеток поручайте квалифицированному специалисту, и используйте только оригинальные запасные части.**
-  Все неполадки должны устраняться уполномоченной сервисной службой производителя.

ТЕХНИЧЕСКИЕ ПАРАМЕТРЫ

НОМИНАЛЬНЫЕ ДАННЫЕ

Дрель ударная		
Параметр		Значение
Напряжение питания		230 В
Частота питающего тока		50 Гц
Номинальная мощность		500 Вт
Диапазон частоты вращения без нагрузки		0 – 3000 мин ⁻¹
Частота удара без нагрузки		0 – 48000/мин
Рабочий диапазон сверлильного патрона		1,5 - 13 мм
Резьба сверлильного патрона:		½ " - 20 UNF
Максимальный диаметр сверления	сталь	10 мм
	бетон	13 мм
	дерево	20 мм
Класс защиты		II
Масса		1,6 кг
Год выпуска		2017

ИНФОРМАЦИЯ ОБ УРОВНЕ ШУМА И ВИБРАЦИИ

-  **Информация об уровне шума и вибрации.** Уровни шума, то есть уровень звукового давления L_{pA} , а также уровень звуковой мощности L_{wA} и значение неопределенности измерения K , приведенные ниже в данной инструкции по эксплуатации, определены по EN 60745.

Уровень вибрации (значение виброускорения) a_h и значение неопределенности измерения K определены по EN 60745-2-1, и приведены ниже.

Приведенный в данной инструкции по эксплуатации уровень вибрации определен по методу измерений, установленному стандартом EN 60745-1, и может использоваться для сравнения разных моделей электроинструмента одного класса. Параметры вибрационной характеристики можно также использовать для предварительной оценки вибрационной экспозиции.

Заявленная вибрационная характеристика представительна для основных рабочих заданий электроинструмента. Вибрационная характеристика может измениться, если электроинструмент будет использоваться для других целей, либо с другими рабочими принадлежностями, а также в случае недостаточного технического ухода за электроинструментом. Приведенные выше причины могут вызвать увеличение длительности вибрационной экспозиции за период работы.

Для точной оценки вибрационной экспозиции следует учесть время, в течение которого электроинструмент находится в отключенном состоянии, либо во включенном, но не работает. В данном случае значение полной вибрации может быть значительно ниже. Для защиты оператора от вредного воздействия вибрации необходимо применять дополнительные меры безопасности, а именно: обеспечивать технический уход за электроинструментом и рабочими принадлежностями, поддерживать температуру рук на приемлемом уровне, соблюдать режим труда.

Уровень акустического давления: $L_{pA} = 86$ дБ(А) $K = 3$ дБ(А)

Уровень акустической мощности: $L_{wA} = 97$ дБ(А) $K = 3$ дБ(А)

Виброускорение, сверление с ударом в бетоне:

$a_{h,D} = 7,74$ м/с² $K = 1,5$ м/с²

Виброускорение, сверление в металле: $a_{h,D} = 2,26$ м/с² $K = 1,5$ м/с²

ЗАЩИТА ОКРУЖАЮЩЕЙ СРЕДЫ



Электроприборы не следует выбрасывать вместе с домашними отходами, их следует передать в специальный пункт утилизации. Информацию на тему утилизации может предоставить продавец изделия или местные власти. Электронное и электрическое оборудование, обработавшее свой срок эксплуатации, содержит опасные для окружающей среды вещества. Оборудование, не подвергнутое процессу вторичной переработки, является потенциально опасным для окружающей среды и здоровья человека.

* Оставляем за собой право вводить изменения.

Компания „Grupa Torex Spółka z ograniczoną odpowiedzialnością” Spółka komandytowa, расположенная в Варшаве по адресу: ul. Pograniczna 2/4 (далее „Grupa Torex”) сообщает, что все авторские права на содержание настоящей инструкции (далее „Инструкция”), в т.ч. текст, фотографии, схемы, рисунки и чертежи, а также компоновка, принадлежат исключительно компании Grupa Torex и защищены законом от 4 февраля 1994 года об авторском праве и смежных правах (Вестник законодательных актов РП № 90 поз. 631 с послед. изм). Копирование, воспроизведение, публикация, изменение элементов инструкции без письменного согласия компании Grupa Torex строго запрещено и может повлечь за собой гражданскую и уголовную ответственность.

ИНФОРМАЦИЯ О ДАТЕ ИЗГОТОВЛЕНИЯ УКАЗАНА В СЕРИЙНОМ НОМЕРЕ, КОТОРЫЙ НАХОДИТСЯ НА ИЗДЕЛИИ

Порядок расшифровки информации следующий:

2XXXYYV****

где

2XXX – год изготовления,

YY – месяц изготовления

V- код торговой марки (первая буква)

**** - порядковый номер изделия

Изготовлено в КНП для GRUPA TOPEX Sp. z o.o. Sp. k., ul. Pograniczna 2/4, 02-285 Warszawa, Польша



ПЕРЕКЛАД ІНСТРУКЦІЇ З ОРИГІНАЛУ

ДРИЛЬ УДАРНИЙ 50G515

УВАГА! ПЕРШ НІЖ ПРИСТУПАТИ ДО ЕКСПЛУАТАЦІЇ ЕЛЕКТРОІНСТРУМЕНТУ, СЛІД УВАЖНО ОЗНАЙОМИТИСЯ З ЦЬЮ ІНСТРУКЦІЄЮ Й ЗБЕРЕГТИ ЇЇ В ДОСТУПНОМУ МІСЦІ.

СПЕЦІАЛЬНІ ПРАВИЛА ТЕХНІКИ БЕЗПЕКИ ПІД ЧАС КОРИСТУВАННЯ УСТАТКУВАННЯМ

УВАГА!

Перш ніж регулювати, ремонтувати устаткування або замінювати свердло, устаткування слід вимкнути кнопкою вимикання й витягти виделку з розетки.

- Під час праці електроінструментом слід вдягати засоби захисту слуху. Тривале нараження на галас може спричинитися до втрати слуху.
- Електроінструмент рекомендується використовувати з застосуванням поміжних руків'їв, що постачаються у комплекті. Втрата контролю над електроінструментом може спричинитися до травмування оператора.
- Під час виконання робіт, протягом яких робочий інструмент здатен натрапити на приховану електропроводку, електроінструмент слід тримати виключно за ізольовані руків'я. Контакт із дротом під напругою здатен спричинити проведення струму на металеві частини електроінструмента і, як наслідок, поразку електричним струмом.
- Перед кожним підключенням електроінструменту до мережі слід перевіряти мережевий шнур на предмет зношування. В разі виявлення пошкоджень його слід замінити в авторизованому сервісному центрі.
- Під час праці електроінструмент слід завжди ціпко тримати обома руками та зберігати стабільну поставу (положення тіла).
- Не торкайтеся деталей, що обертаються. Дотик до частин електроінструмента, що обертаються, особливо робочого інструменту, може стати причиною травматизму.
- Перш ніж відкладати електроінструмент, слід дочекатися, доки він не зупиниться. Робочий інструмент може закладити та стати причиною втрати контролю над електроінструментом.
- У випадку заблокування робочого інструмента слід негайно вимкнути електроінструмент. Є велика вірогідність високого моменту сили протидії.
- Матеріал, призначений для обробки, слід закріпити на стійкій основі та забезпечити від зсування за допомогою струбцин або лещат. Такий спосіб кріплення оброблюваного предмету є безпечнішим від притримання його рукою.
- Мережевий шнур електроінструмента завжди повинен знаходитись із безпечного боку, що не наражений на випадкове пошкодження під час праці.
- **Опис чинностей, що не допускаються:** Не допускається жбурляти електроінструмент, не перевантажувати, не занурювати в воду, ані в інші рідини; не застосовувати до замішування клеїв або чамуру; не допускається: вішати, переносити, тягнути чи вимикати електроінструмент із мережевого гнізда за шнур.

УВАГА! Устаткування призначене для експлуатації у приміщеннях і не призначене для праці назовні.

Незважаючи на застосування безпечної конструкції, заходи безпеки й додаткові засоби особистої безпеки, завжди існує залишковий ризик травматизму під час праці.

Умовні позначки

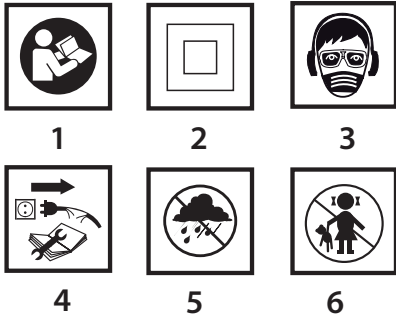

1. Прочитайте інструкцію, дотримуйтесь правил техніки безпеки, що містяться в ній!
2. Клас ізоляції устаткування II.
3. Слід обов'язково застосовувати засоби індивідуального захисту як, наприклад, захисні окуляри, навушники, протипилову маску.
4. Від'єднайте мережевий шнур від мережі живлення, перш ніж заходитися обслуговувати або ремонтувати електроінструмент.
5. Боїться дощу!
6. Зберігати у недоступному для дітей місці!

БУДОВА І ПРИЗНАЧЕННЯ

Дриль ударний представляє собою ручний електроінструмент, якому надано II клас з електроізоляції. Він працює від однофазного електромотору з редуктором швидкості (зубчастої передачі). Даний електроінструмент призначений до свердлення отворів в дереві, деревоматеріалах, метали, кахлі і пластмасах в режимі без удару, а також в бетоні, цеглі та подібних матеріалах в режимі з ударом. Інструмент призначений до використання в ремонтно-будівельних, столярських працях, а також до інших аматорських праць.

! Не допускається використовувати електроінструмент не за призначенням.

ОПИС МАЛЮНКІВ

Перелік елементів зовнішнього вигляду електроінструменту, що зазначений нижче, стосується малюнків до цієї інструкції.

1. Патрон свердлильний
2. Перемикач робочого режиму
3. Кнопка блокування кнопки ввімкнення
4. Перемикач реверсу
5. Ручка регулювання швидкості обертів мотору
6. Кнопка ввімкнення
7. Руків'я поміжне
8. Обмежувач глибини свердлення

* Існує можливість незначної відмінності між фактичним зовнішнім виглядом електроінструменту та таким, що зображений на малюнку

ОПИС ГРАФІЧНИХ СИМВОЛІВ



УВАГА!



ЗАСТЕРЕЖЕННЯ



МОНТАЖ/НАЛАШТУВАННЯ



ІНФОРМАЦІЯ

ПРИНАЛЕЖНОСТІ Й АКСЕСУАРИ

- | | |
|----------------------------------|-------|
| 1. Руків'я поміжне, | 1 шт. |
| 2. Обмежувач глибини свердлення, | 1 шт. |
| 3. Ключ-викрутка, | 1 шт. |

ВСТАНОВЛЕННЯ ПОМІЖНОГО РУКІВ'Я



З метою забезпечення максимально можливого рівня особистої безпеки від поранення рекомендується користуватися дрилем із встановленим додатковим руків'ям (7). Завдяки можливості обертання навколо вісі шпинделя незатиснутого додаткового руків'я на корпусі дрילה існує можливість вибору найбільш зручного його положення з огляду на умови праці.



- Послабте коліщатко, що блокує хомут додаткового руків'я (7), обертаючи його ліворуч.
- Насуньте хомут поміжного руків'я (7) на валик у корпусі електроінструмента.
- Оберніть руків'я довкола вісі шпинделя таким чином, щоб руків'я стало в відповідне положення.
- Затягніть коліщатко, що блокує руків'я, праворуч, щоб знерушити руків'я (7).

ВСТАНОВЛЕННЯ ОБМЕЖУВАЧА ГЛИБИНИ СВЕРДЛЕННЯ



Обмежувач глибини (8) призначений для обмеження довжини заглиблення свердла в матеріал.

- Ослабте коліщатко, що блокує хомут додаткового руків'я (7).
- Вставте планку обмежувача глибини (8) в отвір у хомуті поміжного руків'я.
- Відрегулюйте потрібну глибину свердлення.
- Зафіксуйте шляхом притягнення коліщатка блокування додаткового руків'я (7).

ЗАМІНА РІЗАЛЬНОГО/РОБОЧОГО ІНСТРУМЕНТУ



Вимкніть електроінструмент і витягніть виделку з розетки.



- Вставте ключ в один із бокових отворів у свердлильному патроні (1).
- Розведіть губки патрона на потрібний діаметр.
- Вставте хвостовик свердла в патрон (1) до опору.
- За допомогою ключа, що вставляється в один з трьох отворів на патроні, затисніть губки патрона і знеруште свердло.



Слід завжди пам'ятати про необхідність витягти ключ із бокового отвору патрона після вставляння чи витягування свердла.

ПОРЯДОК РОБОТИ/РОБОЧІ НАЛАШТУВАННЯ

ВМИКАННЯ І ВИМИКАННЯ



Напряга живлення в мережі повинна відповідати характеристикам, вказаним в таблиці на дрилі.



Ввімкнення - натисніть кнопку (курор) ввімкнення (6) й утримуйте натиснутою.

Вимкнення - відпустіть кнопку (курор) ввімкнення (6).

Блокування кнопки ввімкнення (безперервний режим праці)

Ввімкнення:

- Натиснути кнопку (курор) ввімкнення (6) й утримувати натиснутою.
- Натиснути кнопку блокування кнопки ввімкнення (3) (мал. А).
- Відпустити кнопку ввімкнення (6).

Вимкнення:

- Натиснути й відпустити кнопку ввімкнення (6).



Швидкість обертання шпинделю електроінструмента регулюється силою натиску на кнопку (курор) ввімкнення.

КОЛЕСО РЕГУЛЮВАННЯ ШВИДКОСТІ ОБЕРТІВ ШПИНДЕЛЯ



Дриль допускає виконання праць із різними швидкостями обертання шпинделя, які налаштовуються шляхом підкручування колеса (5) (мал. А). Після встановлення бажаного обмеження швидкості за допомогою колеса, додатково дозволяється регулювати швидкість обертів шпинделя силою натиску а кнопку-курок ввімкнення (6).

- В разі обертання колеса (5) праворуч, швидкість збільшується,
- В разі обертання колеса (5) ліворуч, швидкість зменшується,

*В кожному разі колесо або перемикач позначено вказівними написами чи графічними символами.



Відповідний підбір швидкості обертів слід виконувати при ввімкненому на яловому ході дрилі, причому кнопка блокування кнопки-курка ввімкнення повинна бути натиснутою. Встановлена таким чином швидкість обертання під час праці з навантаженням може дещо зменшуватись.

НАПРЯМОК ОБЕРТАННЯ ВПРАВО–ВЛІВО (РЕВЕРС)



Перекинути напрямок обертання (реверс) шпинделя допускається за допомогою перемикача (4) (мал. А).

Оберти праворуч: встановіть перемикач реверсу (4) у крайнє ліве положення.

Оберти ліворуч (реверс): встановіть перемикач реверсу (4) у крайнє праве положення.

* Дopuskaється, що в деяких моделях положення перемикача встановлюється в дещо іншому порядку. В кожному разі перемикач позначено вказівними написами чи графічними символами.



Не допускається змінювати напрямок обертання (реверс) шпинделя під час обертання останнього. Перед тим як приступати до роботи слід упевнитися, чи перемикач напрямку обертів перекинуто в потрібне положення.

ПЕРЕМИКАЧ РОБОЧОГО РЕЖИМУ



За допомогою перемикача (2) допускається обирати відповідний режим роботи: свердлення з ударом чи без (мал. В). До свердлення в таких матеріалах як метал, дерево, кахель, пластмаси чи подібні матеріали перемикач встановлюється в положення режиму праці без удару — навпроти символу «свердло». До свердлення в таких матеріалах як камінь, бетон, цегла чи подібні матеріали перемикач встановлюється в положення режиму праці з ударом — навпроти символу «молоток». Отвори в дереві та деревоматеріалах, а також металі виконуються за допомогою свердел зі швидкорізальної та вуглецевої сталі (виключно в дереві та деревоматеріалах). Для свердлення з ударом використовуються свердла з карбідними напайками («widia»).



Не допускається перемикач на реверс під час праці в режимі з ударом.



Тривале свердлення за низької швидкості обертання шпинделя загрожує перегріванням електродвигуна. Щоб запобігти цьому рекомендується робити періодичні перерви в роботі, або дати електроінструменту попрацювати на яловому ході на максимальних обертах прибр. 3 хвилини. Під час праці слід зважати на те, щоб вентиляційні щілини в корпусі, що призначені до охолодження електродвигуна шрубверта, не затулялися.

ЗБЕРІГАННЯ ТА ОБСЛУГОВУВАННЯ



Перш ніж регулювати, ремонтувати устаткування або виконувати регламентні роботи з ним, його слід вимкнути кнопкою ввімкнення й витягти виделку з розетки.

ДОГЛЯД І ЗБЕРІГАННЯ



- Чистити електроінструмент рекомендується безпосередньо після кожного використання.
- Не допускається чищення устаткування за допомогою води чи іншої рідини.
- Устаткування допускається чистити виключно за допомогою сухої ганчірки, пензля або струменем стисненого повітря низького тиску.

• Не допускається використовувати при цьому ані мийні засоби, ані розчинники, оскільки вони здатні пошкодити пластикові елементи електроінструмента.

• Вентиляційні щілини в корпусі двигуна належить утримувати в чистоті, щоб запобігти перегріванню електроінструмента.

• В разі пошкодження електричного дроту його слід на один з аналогічними характеристиками. Будь-які сервісні та ремонтні роботи слід виконувати виключно в авторизованому сервісному центрі.

• В разі появи надмірного іскрення комутатора електроінструмент слід передати кваліфікованому спеціалістові на перевірку стану вугільних щіточок двигуна.

• Устаткування зберігають у сухому місці, недоступному для дітей.

ЗАМІНА ПАТРОНУ



• Розвести губки патрона (1).

• За допомогою хрестовидного ключа відкрити гвинт, що кріпить патрон, вправо (гвинт з лівою різьбою).

• Вставити шестигранний ключ в патрон (мал. D).

• Злегка стукнути по протилежному кінцю шестигранного ключа.

• Відкрити патрон.



• Встановлення патрона виконується у зворотній послідовності.

ЗАМІНА ВУГІЛЬНИХ ЩІТОЧОК



Вугільні щіточки в двигуні, що зносилися (тобто коротші за 5 мм), спалені чи тріснуті, слід негайно замінити. Завжди слід замінити обидві щіточки одночасно.

Заміну вугільних щіточок завжди слід доручати кваліфікованим спеціалістам та використовувати виключно оригінальні запчастини.



В разі будь-яких неполадок слід звертатися до авторизованого сервісного центру виробника.

ТЕХНІЧНІ ХАРАКТЕРИСТИКИ

НОМІНАЛЬНІ ХАРАКТЕРИСТИКИ

Дриль ударний		
Характеристика	Показник	
Напруга живлення	230 В	
Частота струму	50 Гц	
Номінальна потужність	500 Вт	
Швидкість обертів без навантаження, діапазон	0 - 3000 хв. ⁻¹	
Частота вдару без навантаження	0 - 48000/хв.	
Розмір свердлильного патрону	1,5 - 13 мм	
Параметри різьби дрільового патрону	½ " - 20 UNF	
Максимальний діаметр свердла	- по сталі	10 мм
	- по бетону	13 мм
	- по дереву	20 мм
Клас електроізоляції	II	
Маса	1,6 кг	
Рік виготовлення	2017	

ІНФОРМАЦІЯ ПРО РІВЕНЬ ШУМУ І КОЛИВАНЬ

Інформація щодо галасу та вібрації



Рівні галасу, такі як рівень акустичного тиску L_{pA} та рівень акустичної потужності L_{WA} , а також невизначеність вимірювання K , вказані в інструкції нижче, згідно зі стандартом EN 60745.

Амплітуда коливань або вібрації a_h і невизначеність вимірювання K визначаються згідно зі стандартом EN 60745 і наводяться нижче.

ÜTVEFÚRÓ 50G515

FIGYELEM: AZ ELEKTROMOS SZERSZÁM ÜZEMBE HELYEZÉSE ELŐTT FIGYELMESEN OLVASSA EL EZT A HASZNÁLATI UTASÍTÁST ÉS ŐRIZZE MEG KÉSŐBBI FELHASZNÁLÁS CÉLJÁRA.

RÉSZLETES BIZTONSÁGI ELŐÍRÁSOK

FIGYELEM:

Bármilyen beállítási, karbantartási, kezelési (fúrószár csere), javítási művelet megkezdése előtt áramtalanítsa a berendezést a hálózati csatlakozó kihúzásával.

- **Munka közben viselni kell a hallásvédő eszközöket.** A zajártalom hallásromlást, süketiséget okozhat.
- **Az elektromos kéziszerszámot használja a vele szállított pótmarkolatokkal.** A szerszám fölötti uralom elvesztése kezelőjének személyi sérülését okozhatja.
- **Olyan munkák végzése során, amikor a szerszám rejtett elektromos vezetékbe ütközhet, a szerszámot kizárólag szigetelt markolatánál fogva szabad tartani.** Az elektromos vezeték érintése a feszültség megjelenésével járhat az elektromos kéziszerszám fém alkatrészein, ami áramütéses balesetet okozhat.
- Az elektromos kéziszerszám hálózatra csatlakoztatása előtt minden esetben ellenőrizze a csatlakozókábel állapotát, ha sérült, a márkaszervizben cseréltesse ki.
- Az elektromos kéziszerszámot használata közben mindig fogja két kézzel, stabil testhelyzetben állva.
- **Kerülje el a forgó részek érintését.** Az elektromos kéziszerszám forgó alkatrészeinek, különösen betétszerszámának érintése sérüléseket okozhat.
- **Az elektromos kéziszerszám letétele előtt meg kell várni, míg teljesen leáll.** A befogott szerszám megakadhat, ez a szerszám fölötti uralom elvesztését vonhatja maga után.
- A betétszerszám megakadása esetén azonnal kapcsolja ki az elektromos kéziszerszámot, késznek kell lenni az erős ellennyomatékra.
- **A megmunkálandó anyagot rögzíteni kell stabil felületen, szorítókkal vagy satuval biztosítva elmozdulás ellen.** A munkadarab rögzítése ily módon biztonságosabb, mint kézzel.
- A hálózati csatlakozóvezetékét vezesse az elektromos kéziszerszám biztonságos oldalán, ahol nincs kitéve annak, hogy a működő szerszám esetleg károsítja.
- **A helytelen használat példái:** a szerszámot ne dobálja, ne terhelje túl, ne merítse vízbe és más folyadékba, ne használja csemperagasztók, cementes habarcsok keveréséhez, nem ajánlott a hálózati csatlakozókábelnél fogva felakasztani, hordozni, rángatni, vagy a hálózati csatlakozóaljzatból kihúzni.

FIGYELEM! A szerszám beltéri alkalmazásra szolgál.

Az önmagában is biztonságos szerkezeti felépítés, a biztonsági megoldások és kiegészítő védőfelszerelések alkalmazása mellett is mindig fennmarad a munkavégzés közben bekövetkező balesetek minimális veszélye.

Zaзначений у цій інструкції рівень вібрації (коливань) виміряний згідно з визначеною стандартом EN 60745-2-1 процедурою вимірювання і може бути використаний до порівняльного аналізу електроінструментів. Він також годиться до попереднього аналізу експозиції вібрації.

Вказаний рівень вібрації відповідає основним галузям експлуатації електроінструменту. Якщо електроінструмент експлуатується з іншою метою або з іншими робочими інструментами, а також, якщо регламентні роботи не будуть адекватними та достатніми, рівень вібрації може відрізнятись. Вищезгадані причини можуть викликати підвищену експозицію вібрації протягом усього періоду експлуатації.

Для ретельного визначення експозиції вібрації слід взяти до уваги періоди, коли електроінструмент вимкнений або коли він ввімкнений, але не використовується у роботі. Таким чином, сумарна експозиція вібрації може виявитися суттєво меншою. Слід впровадити додаткові заходи безпеки з метою захисту користувача від наслідків вібрації, таких як: догляд за електроінструментом і робочим інструментом, забезпечення відповідної температури рук, належна організація праці.

Рівень тиску галасу: $L_{pA} = 86$ дБ (А) $K = 3$ дБ(А)

Рівень акустичної потужності: $L_{wA} = 97$ дБ (А) $K = 3$ дБ(А)

Значення вібрації (прискорення коливань) при свердленні з ударом по бетону: $a_{h,D} = 7,74$ м/с² $K=1,5$ м/с²

Значення вібрації (прискорення коливань) при свердленні по металу: $a_{h,D} = 2,26$ м/с² $K=1,5$ м/с²

ООХОРОНА СЕРЕДОВИЩА



Зужиті продукти, що працюють на електричному живленні, не слід викидати разом з побутовими відходами, а утилізувати в спеціальних закладах. Відомості про утилізацію можна отримати в продавця продукції чи в органах місцевої адміністрації. Відпрацьовані електричні та електронні прилади містять речовини, що не є сприятливими для природного середовища. Обладнання, що не передається до переробки, може становити небезпеку для середовища та здоров'я людини.

* Виробник залишає за собою право вносити зміни.

«Grupa Torhex Spółka z ograniczoną odpowiedzialnością» Spółka komandytowa, z юридичною адресою в Варшаві, ul. Pograniczna 2/4, (тут і далі згадуване як «Grupa Torhex») сповіщає, що всі авторські права на зміст даної інструкції (тут і далі називаної «Інструкція»), в тому на її текст, розміщені світлини, схематичні рисунки, креслення, а також розташування текстових і графічних елементів належать виключно до Grupa Torhex і застережені відповідно до Закону від 4 лютого 1994 року «Про авторське право й споріднені права» (див. орган держдруку Польщі «Dz. U.» 2006 № 90 п. 631 з подальш. зм.). Копіювання, переробка, публікація, переробка в комерційних цілях всієї Інструкції чи окремих її елементів без письмового дозволу Grupa Torhex суворо заборонене. Недотримання до цієї вимоги тягне за собою цивільну та карну відповідальність

Az alkalmazott jelzések magyarázata:

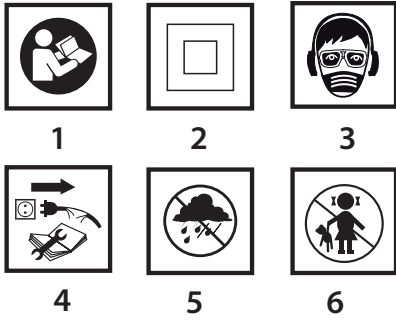

1. Olvassa el a használati utasítást, tartsa be a benne található figyelmeztetéseket és biztonsági szabályokat.
2. II. oszt. szigetelésű szerszám.
3. Alkalmazza az egyéni védőeszközöket (zárt védőszemüveget, hallásvédő eszközt, porvédő álarcot)!
4. Karbantartás, javítás megkezdése előtt húzza ki a hálózati csatlakozódugót az aljzatból!
5. Csapadéktól védendő!
6. Gyerekek elől elzárandó!

FELÉPÍTÉS, RENDELTERÉS

Az ütvefúrók a II. szigetelési osztályba sorolt elektromos kéziszerszámok. Meghajtásukat egyfázisú, kommutátoros elektromotor végzi, amely forgási sebességének csökkentéséről fogaskerék-áttétel gondoskodik. Ezek az elektromos kéziszerszámok széles körben használatosak furatok készítésére fában, fához hasonló anyagokban, kerámiában, műanyagban ütőmechanizmus nélküli üzemmódban, valamint betonban, téglában és más ezekhez hasonló anyagokban, az ütőmechanizmus bekapcsolásával. Felhasználási területük kiterjed az építési, felújítási és asztalosipari munkákra, valamint az önállóan végzett otthoni barkácsolás során a legkülönbözőbb tevékenységekre.

! Tilos az elektromos kéziszerszámot rendeltetésétől eltérő célra alkalmazni.

AZ ÁBRÁK ÁTTEKINTÉSE

Az alkalmazott számozás a külön oldalakon található, a szerszámok részelemeit bemutató ábrák jelöléseit követi.

1. Tokmány
2. Üzem módváltó kapcsoló
3. Az indítókapcsoló reteszelő gombja
4. Forgásirányváltó kapcsoló
5. Fordulatszám szabályozó forgatógomb
6. Indítókapcsoló
7. Pótmarkolat
8. Fúrás mélység-határoló rúd

* Előfordulhatnak kisebb különbségek a termék és az ábrák között.

AZ ALKALMAZOTT PIKTOGRAMMOK MAGYARÁZATA



FIGYELEM



FIGYELMEZTETÉS



ÖSSZESZERELÉS / BEÁLLÍTÁS



TÁJÉKOZTATÓ

TARTOZÉKOK, KIEGÉSZÍTŐ FELSZERELÉSEK

- | | |
|--------------------------------|--------|
| 1. Pótmarkolat | - 1 db |
| 2. Fúrás mélység-határoló lécs | - 1 db |
| 3. Tokmánykulcs | - 1 db |

FELKÉSZÍTÉS AZ ÜZEMBEHELYEZÉSRE

A PÓTMARKOLAT FELSZERELÉSE



Munkavédelmi szempontból ajánlott a (7) pótmarkolatot minden esetben használni. A pótmarkolat elforgatható a szorítás oldása után, lehetővé téve a munkavégzéshez a legkényelmesebb helyzetbe való beállítását.



- Lazítsa meg a (7) pótmarkolat bilincsrészét rögzítő forgatógombot, balra csavarva.
- Csúsztassa a (7) pótmarkolat bilincsrészét a fúrógép nyakrészére.
- Fordítsa a legmegfelelőbb helyzetbe.
- Húzza meg a markolatrészt, jobbra forgatva, a (7) pótmarkolat rögzítéséhez.

A FÚRÁSMÉLYSÉG-HATÁROLÓ FELSZERELÉSE



A (8) fúrás mélység-határoló a fúrósár anyagba süllyesztése mélységének beállítására szolgál.

- Lazítsa meg a (7) pótmarkolatot rögzítő forgatógombot.
- A (8) határolórudat tolja be a pótmarkolat nyílásába.
- Állítsa be a kívánt fúrás mélységet.
- Rögzítse a (7) pótmarkolatot a markolatrészt meghúzásával.

SZERSZÁMBEFOGÁS



Áramtalanítsa a szerszámot.

- Helyezze be a tokmánykulcsot az egyik nyílásba a (1) tokmány palástján.
- Nyissa meg a szorító pofákat a kívánt mértékben.
- Csúsztassa a fúrósár hengeres végét ütközésig a (1) tokmány szorító pofái közötti nyílásba.
- A tokmánykulcs elfordításával (amelyet a tokmány palástján lévő három furatba kell egymás után illeszteni) szorítsa meg a szorító pofákat a fúrósáron.



Soha ne felejtse el a tokmánykulcsot kivenni a tokmányból a fúrósár ki- vagy befogatása után.

MUNKAVÉGZÉS / BEÁLLÍTÁSOK

INDÍTÁS / LEÁLLÍTÁS



A hálózati feszültségnek meg kell egyeznie a fúrógép gyári adattábláján feltüntetett feszültséggel.



Bekapcsolás - nyomja meg és tartsa benyomva a (6) indítókapcsolót.
Leállítás - engedje fel a (6) indítókapcsoló gombját.

Az indítókapcsoló reteszelése (folyamatos üzem)

Beindítás:

- Nyomja meg és tartsa benyomva a (6) indítókapcsolót.
- Nyomja be az indítókapcsoló (3) reteszét (A. ábra).
- Engedje fel a (6) indítókapcsoló gombját.

Leállítás:

- Nyomja be, majd engedje fel a (6) indítókapcsolót.



Az orsó fordulatszámát az indítókapcsolóra kifejtett nyomás mértékével lehet szabályozni.

AZ ORSÓ FORDULATSZÁMÁT SZABÁLYOZÓ FORGATÓGOMB



A fúrógép többféle orsó fordulatszámmal működtethető. Szabályozására az (5) forgatógomb szolgál (A. ábra). A fordulatszám-szabályozó gomb mindegyik beállításánál a fordulatszám fokozatmentesen szabályozható a (6) indítókapcsolóra gyakorolt nyomás növelésével vagy csökkentésével a beállított határig.

- A (5) forgatógomb jobbra forgatása a fordulatszám növekedését okozza.
- A (5) forgatógomb balra forgatása a fordulatszám csökkenését okozza.

* Figyelembe kell venni a forgatógombon vagy az indítókapcsolón elhelyezett jelzéseket.

i A megfelelő fordulatszám beállítását terhelés nélkül működő fűrőgépen, a bekapcsológomb reteszélése mellett végezze. Az így beállított fordulatszám a terheléssel csökkenhet.

FORGÁSIRÁNY JOBBRA – BALRA

i A (4) forgásirányváltó kapcsolóval megválasztható a fűrőgép orsó forgásiránya (A. ábra).

Forgásirány jobbra – állítsa a (4) kapcsolót baloldali végállásba.
Forgásirány balra – állítsa a (4) kapcsolót jobboldali végállásba.

* A forgásirány-váltó kapcsoló adott forgásirányhoz tartozó állása egyes esetekben eltérhet a fentiekben leírtaktól. Mindenek előtt a forgásirány-váltó kapcsolón vagy a szerszám házán található jelzéseket kell figyelembe venni.

! **Tilos a szerszám tengelyének forgásirányát megváltoztatni, amikor a fűrőgép tengelye forog. Bekapcsolás előtt ellenőrizze, hogy az irányváltó kapcsoló a megfelelő állásban van-e.**

AZ ÜZEMMÓDVÁLTÓ KAPCSOLÓ

i A (2) üzemmódváltó kapcsolóval megválasztható a végzendő munka típusa: fúrás ütőmechanizmussal vagy a nélkül (B. ábra). Olyan anyagokban való fúráshoz, mint fém, fa, kerámiák, műanyagok és az ezekhez hasonló, a kapcsolót az egyszerű fúrásra kell állítani (jele a fúrószerű képe). Fúráshoz olyan anyagokban, mint kő, beton, téglák vagy ezekhez hasonló, a kapcsolót ütvefúrással kell állítani (jele a kalapács képe). A furatok készítéséhez fában és hasonló anyagokban, valamint fémekben gyorsvágó acél vagy szénacél (csak fához és fatípusú anyagokhoz) fúrószerű használatos. Ütvefúráshoz erre szolgáló különleges, vídiabetéses fúrószerű használandók.

! **Ne használjon balos forgási irányt ütvefúró üzemmódban.**

! **A hosszú ideig tartó, kis fordulatszámon végzett fúrás a motor túlmelegedéséhez vezethet. Tartson rendszeres szünetet a munkában, vagy engedje, hogy a szerszám terhelés nélkül a maximális fordulatszámon működjön mintegy 3 percig. Fordítson arra figyelmet, hogy a fűrőgép házán lévő, a motor hűtésére szolgáló szellőzőnyílások soha ne legyenek eltakarva.**

KEZELÉS, KARBANTARTÁS

! **Bármilyen szerelési, beállítási, javítási vagy karbantartási művelet megkezdése előtt húzza ki a hálózati csatlakozót az aljzattól.**

KARBANTARTÁS, TÁROLÁS

- i** Minden esetben ajánlott a használat befejeztével azonnal megtisztítani a berendezést.
- A tisztításhoz tilos vizet vagy más folyadékot használni.
- A szerszámot tisztítsa száraz törülközővel vagy fúvassa le alacsony nyomású sűrített levegővel.
- Ne használjon semmilyen tisztítószert vagy oldószert, mert károsíthatják a műanyagból készült elemeket.
- Rendszeresen tisztítsa ki a motorház szellőzőnyílásait, hogy megelőzze ezzel a motor esetleges túlmelegedését.
- Ha a hálózati csatlakozókábel megsérül, azt azonos műszaki jellemzőkkel rendelkező csatlakozókábelrel kell cserélni. A cserét bízva szakemberre vagy szakszervizre.
- Ha a motor kommutátoránál túlzott szikraképződést tapasztal, ellenőriztesse szakemberrel a motor szénkeféinek állapotát.
- A berendezést tárolja száraz, gyermekektől elzárt helyen.

TOKMÁNYCSERE

- !** Nyissa meg az (1) tokmány szorítópozáit.
- Csavarja ki a tokmányt rögzítő csavart keresztcsavarhúzóval, jobbra forgatva azt (balos menet).
- Fogja be az imbuszkulcsot a tokmányba (D. ábra).
- Gyengén üsse meg az imbuszkulcs végét.
- Csavarja le a tokmányt.
- i** A tokmány felszerelése a leszereléssel ellentétes műveleti sorrendben történik.

A SZÉNKEFÉK CSERÉJE

! **A motor elhasználódott (5 mm-nél rövidebb), elégett vagy elrepedt szénkeféit azonnal ki kell cserélni. A két szénkefét minden esetben együtt, párban kell kicserélni. A szénkefék cseréjét bízva szakemberre, és csak eredeti alkatrészt használjon.**

! Bármiféle felmerülő meghibásodás javítását bízva a gyári márkaszervizre.

MŰSZAKI JELLEMZŐK

MŰSZAKI ADATOK

Ütvefúró		
Jellemző	Érték	
Hálózati feszültség	230 V AC	
Hálózati frekvencia	50 Hz	
Névleges teljesítmény	500 W	
Üresjárat fordulatok-tartomány	0-3000 min ⁻¹	
Ütési frekvencia terhelés nélkül	0 – 48000/min	
Tokmány befogási mérettartomány	1,5 - 13 mm	
Tokmány orsófurat	½ " - 20 UNF	
Maximális fúrési átmérő	acél	10 mm
	beton	13 mm
	fa	20 mm
Érintésvédelmi besorolási osztály	II	
Tömeg	1,6 kg	
Gyártás éve	2017	

ZAJ- ÉS REZGÉSVÉDELMI ADATOK

! **Tájékoztató a zajról és a rezgésekről**

A zaj kibocsátás szintjei, így a kibocsátott hangnyomásszint (L_{pA}) és a hangteljesítményszint (L_{wA}), valamint a mérési bizonytalanság (K) értékei a használati utasítás alábbi részében kerültek megadásra az EN 60745 szabványnak megfelelően.

A rezgésgyorsulás (a_{hD}), valamint a vonatkozó mérési bizonytalanság (K) alább megadott értékei az EN 60745-2-1 szabvány alapján kerültek meghatározásra.

A jelen használati utasításban alább megadott rezgésgyorsulás szintje az EN 60745-2-1 szabványban meghatározott mérési eljárás szerint került meghatározásra, és felhasználható az elektromos kéziszerszámok összehasonlítására. Felhasználható a rezgésgyorsulási expozíció előzetes értékelésére is.

A megadott rezgésgyorsulási szint az elektromos kéziszerszám alapvető alkalmazásaira reprezentatív. Ha az elektromos kéziszerszám más módon, vagy más betétszerszámokkal kerül alkalmazásra, valamint akkor is, ha nincs megfelelően karbantartva, a rezgésgyorsulás szintje változhat. A fentebb felsorolt okok előidézhetik a rezgésgyorsulási expozíció növekedését a teljes üzemi idő alatt.

Ahhoz, hogy pontosan megbecsülhető legyen a rezgésgyorsulási expozíció, figyelembe kell venni azokat az időszakokat is, amikor az elektromos kéziszerszám ki van kapcsolva, vagy be van kapcsolva, de nincs használatban. Ily módon a teljes rezgésgyorsulási expozíció jelentősen alacsonyabbnak bizonyulhat. További biztonsági intézkedéseket kell fogantatni a felhasználó rezgések elleni védelmére, mégpedig: karban kell tartani az elektromos kéziszerszámot és a betétszerszámokat, biztosítani kell a kezek megfelelő hőmérsékletét, valamint a megfelelő munkaszervezést.

Hangnyomás-szint: $L_{pA} = 86$ dB(A) K = 3 dB(A)

Hangteljesítmény-szint: $L_{wA} = 97$ dB(A) K = 3 dB(A)

Rezgésgyorsulás, ütvefúrás betonban: $a_{h,D} = 7,74$ m/s² K=1,5 m/s²

Rezgésgyorsulás, fúrás fémekben: $a_{h,D} = 2,26$ m/s² K=1,5 m/s²

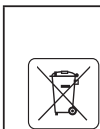

Az elektromos üzemű termékeket ne dobja ki a házi szeméttel, hanem azt adja le hulladékkezelésre, hulladékgyűjtésre szakosodott helyen. A hulladékkezeléssel kapcsolatos kérdéseire választ kaphat a termék kereskedőjétől, vagy a helyi hatóságoktól. Az elhasználatott elektromos és elektronikai berendezések a természeti környezetre ható anyagokat tartalmaznak. A hulladékkezelésnek, újrahasznosításnak nem alávetett berendezések potenciális veszélyforrást jelentenek a környezet és az emberi egészség számára.

* A változtatás joga fenntartva!

A „Grupa Topex Spółka z ograniczoną odpowiedzialnością” Spółka komandytowa (székhelye: Varsó, ul. Pograniczna 2/4) (a továbbiakban: „Grupa Topex”) kijelenti, hogy a jelen használati utasítás (továbbiakban „Használati Utasítás”) tartalmával – ideértve többek között annak szövegével, a felhasznált fényképekkel, vázlatokkal, rajzokkal, valamint a formai megjelenéssel – kapcsolatos összes szerzői jog a Grupa Topex kizárólagos tulajdonát képezi és mint ilyenek jogi védelem alatt állnak, az 1994. február 4-i, a szerzői és ahhoz hasonló jogokról szóló törvényben foglaltak szerint (Dz.U. (Törvényközlöny) 2006. évf. 90. szám 631. tétel, a későbbi változásokkal). A Használati Utasítás egészének vagy bármely részletének hasznoszerzés céljából történő másolása, feldolgozása, közzététele, megváltoztatása a Grupa Topex írásos engedélye nélkül polgárjogi és büntetőjogi felelősségre vonás terhe mellett szigorúan tilos.

RO

TRADUCERE A INSTRUCȚIUNILOR ORIGINALE

BORMAȘINĂ CU PERCUȚIE 50G515

NOTĂ: ÎNAINTE DE UTILIZAREA INSTRUMENTULUI ELECTRIC CITIȚI CU ATENȚIE ACEST MANUAL DE INSTRUCȚIUNI ȘI PĂSTRAȚI-L PENTRU UTILIZARE ULTERIOARĂ.

REGULI SPECIALE DE SIGURANȚĂ

Atenție:

Înainte de a începe activitățile legate de controlul, întreținerea (înlocuirea burghiului) sau repararea, trebuie să deconectați cablul de alimentare de la priză.

- **Purtați protectoare pentru urechi atunci când lucrați.**
Expunerea la zgomot poate cauza pierderea auzului.
- **De a se utiliza instrumentul cu ajutorul mânerelor suplimentare furnizate împreună cu uneltea.** *Pierderea controlului poate cauza vătămarea corporală a operatorului.*
- **Atunci când se efectuează lucrări care ar putea da de cabluri ascunse, dispozitivul ar trebui să fie ținut de suprafața mânerelor izolate.** *Contactul cu cablul de alimentare de la rețea ar putea duce la transmiterea tensiunii pe părțile metalice ale dispozitivului, care ar putea duce la șoc electric.*
- Înainte de a conecta alimentarea, verificați întotdeauna cablul de alimentare, în caz de avarie trebuie înlocuit la un atelier autorizat
- Instrumentul electric în timp ce lucrați, trebuie ținut întotdeauna în ambele mâini menținând în același timp o poziție de lucru stabilă.
- **Evitați atingerea componentelor rotative.** *Atingerea părțile mobile ale sculei, în special atingerea accesoriilor, poate duce la prejudicii.*
- **Înainte de a depozita instrumentul electric, așteptați până când se oprește din rotație.** Punerea în aplicare poate fi blocată și să ducă la pierderea controlului asupra sculei electrice.
- În cazul blocării instrumentului de lucru, opriți imediat mașina electrică, trebuie să fie pregătită pentru momente de reacție ridicate.
- **Materialul care trebuie lucrat trebuie să fie montat pe o suprafață stabilă și să fie asigurat împotriva deplasării prin intermediul unor cleme sau o menghină.** Această metodă de fixare a piesei de prelucrat este mai sigură decât de a-l ține în mână.
- Alimentarea cu energie trebuie să fie întotdeauna de partea condițiilor de siguranță, să nu fie expus la deteriorări accidentale prin rularea uneltei.
- **Descrierea folosirii necorespunzătoare:** Nu aruncați mașina electrică, nu supraîncărcați, nu scufundați în apă și în alte lichide, nu folosiți pentru amestecarea mortarului adeziv și ciment, nu trebuie: atârnat, transportat, tras sau oprit din priză trăgând de cablu.

ATENȚIE: Dispozitivul este utilizat pentru muncile de interior.

În ciuda utilizării construcției de siguranță, aplicarea măsurilor de garanție și măsurilor suplimentare de protecție, există întotdeauna un risc minim de rănire în cazul activității de lucru.

Explicarea pictogramelor utilizate.

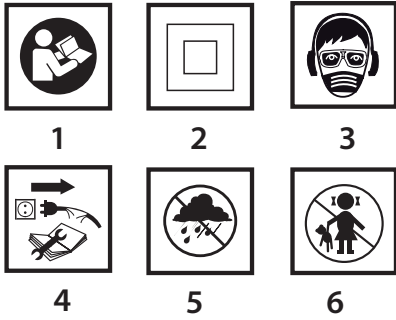

1. Citiți instrucțiunile de utilizare, luați aminte la avertismentele și condițiile de siguranță conținute în manual.
2. Dispozitiv – clasa a doua de izolației.
3. Folosiți echipament individual de protecție (ochelari, protecție pentru urechi, mască de praf)
4. Deconectați cablul de alimentare înainte de întreținere sau reparații.
5. A proteja de ploaie.
6. Nu lăsați aparatul la îndemâna copiilor.

CONSTRUCȚIE ȘI UTILIZARE

Bormașina cu percuție este un instrument electric de tip manual, clasa de izolație II. Acesta este propulsat de un motor cu colector cu o singură fază, a cărei viteză de rotație este redusă prin intermediul unei transmisii de viteze.

Acest tip de mașină electrică este folosită pe scară largă pentru a face găuri în lemn, materiale din lemn, metal, ceramică și material plastic în activități fără impact și beton, cărămidă și materiale similare în activități cu impact. Domeniile de utilizare sunt lucrările de renovare și construcție, tâmplărie, lucrările în domeniul activităților gospodărești (meșteșugărești).

! Este interzis de a se folosi aparatul electric în alt scop decât cel prevăzut.

DESCRIEREA PAGINILOR DE GRAFICĂ

Numerotarea de mai jos se referă la elementele dispozitivului prezentate pe paginile grafice din acest manual de instrucțiuni.

1. Mâner bormașină
2. Comutator tip de activitate
3. Comutator de blocare pornire
4. Comutator direcție de rotație
5. Buton ritm de muncă
6. Comutator
7. Mâner auxiliar
8. Limitator de adâncime

* Pot apărea diferențe între desen și produs.

DESCRIEREA MARCAJELOR GRAFICE FOLOSITE



ATENȚIE



AVERTISIMENT



INSTALARE/SETĂRI



INFORMAȚIE

ECHIPAMENTE ȘI ACCESORII

1. Mâner suplimentar - 1 buc.
2. Limitator/opritor adâncime - 1 buc.
3. Cheie-șurubelniță - 1 buc.

PREGĂTIRE PENTRU MUNCĂ

INSTALAREA MÂNERULUI SUPLIMENTAR



Din motive de siguranță personală, în timpul utilizării bormașinii folosiți întotdeauna mânerul suplimentar (7). Posibilitatea de rotație a mânerului auxiliar, înainte de a-l fixa pe construcția bormașinii, vă permite să alegeți locația cea mai convenabilă pentru condițiile de muncă.



- Slăbiți partea inferioară a mânerului suplimentar (7) rotindu-l spre stânga.
- Glisați gulerul mânerului auxiliar (7) pe partea cilindrică a construcției ciocanului.
- Întorceți-l spre partea cea mai convenabilă muncii destinate.
- Strângeți partea inferioară a mânerului suplimentar (7) prin rotire spre dreapta pentru a fixa sigur în poziția dorită.

INSTALAREA LIMITATORULUI DE ADÂNCIME A FORĂRII



- Limitatorul (8) este utilizat pentru a determina adâncimea degajării burghiului în material.
- Slăbiți butonul de blocare cu mânerului suplimentar (7)
- Glisați limitatorul (8) în orificiul din gulerul mânerului auxiliar (7).
- Setări adâncimea de găurire dorită.
- De blocat prin strângerea butonului de blocare gulerul mânerului auxiliar (7).

MONTAREA INSTRUMENTELOR DE LUCRU



Deconectați instrumentul de la sursa de alimentare

- Se introduce cheia în una dintre orificiile de pe circumferința mandrinei (1).
- Deschide falca la dimensiunea dorită.
- Introduceți arborele cilindric al burghiului în orificiul mandrinei (1).
- Cu ajutorul unei chei (introdus ulterior în cele trei orificii de pe perimetrul mandrinei) pentru a strânge fâlcile mandrinei pe arborele de foraj.



Întotdeauna rețineți că cheia trebuie scoasă din bormașină după finalizarea activităților asociate cu introducerea sau scoaterea burghiului.

LUCRU/SETĂRI

PORNIRE / OPRIRE



Tensiunea de alimentare trebuie să corespundă cu tensiunea nominală indicată pe plăcuța instrumentului.



Pornire - apăsați butonul de pornire (6) și mențineți-l în această poziție

Oprire - eliberați presiunea de pe comutator (6).

Blocarea butonului de pornire (activitate continuă)

Pornire:

- Apăsați butonul de pornire (6) și mențineți-l în această poziție.
- Apăsați butonul de blocare (3) (figA)

- Eliberați presiunea de pe comutator de pornire (6).

Oprire:

- Apăsați și eliberați presiunea asupra comutatorului (6).



Domeniul de viteză a arborelui este controlat gradual de către comutatorul de declanșare.

COMUTATORUL DE REGLARE A VITEZEI ARBORELUI DE ROTAȚIE



Bormașina vă permite să lucrați cu diferite viteze de rotație ale axului. Reglarea se realizează cu ajutorul butonului (5) (fig. A). În cadrul fiecărei setări, butonul de reglare a vitezei de rotație poate regla cu ușurință viteza prin creșterea sau descreșterea presiunii asupra comutatorului (6).

- Pornirea butonul spre dreapta (5) prevede o creștere a vitezei,
- Pornirea butonul spre stânga (5) prevede o reducere a vitezei.

* Vă rugăm să consultați semnele grafice plasate pe butonul de control al vitezei sau comutator.

i Selectarea corectă a vitezei este realizată în timpul când bormașina este pornită fără sarcină cu funcția de blocare a comutatorului. rotațiile setate astfel în timpul activității sub sarcină pot fi reduse.

SENSUL DE ROTAȚIE ÎN DREAPA- ÎN STÂNGA

i Cu ajutorul comutatorului de rotație (4) se realizează selectarea direcției de rotație a axului bormașinii (fig. A).

Rotația spre dreapta - setați comutatorul (4), la extrema din stânga.
Rotația spre stânga - setați comutatorul (4) la extremă din dreapta.

* Cu condiția ca în unele cazuri, poziția comutatorului spre direcția de rotație în raport cu rotația poate fi alta decât cea descrisă. Vă rugăm să consultați caracterele grafice de pe comutatorul de direcție a rotației sau pe carcasa instrumentului.

! Nu faceți modificări în direcția de rotație, în timp ce axul se rotește. Înainte de pornire, verificați dacă comutatorul direcției de rotație este în poziția corectă.

COMUTATOR TIP DE ACTIVITATE

i Comutatorul tip de activitate (2) permite selectarea modului de funcționare dorit: găurire cu percuție sau fără percuție (fig. B). Pentru găurire în materiale, cum ar fi metal, lemn, ceramică, materiale plastice sau similare trebuie să se seteze comutatorul în poziția de lucru fără percuție (simbol foraj). Găurire în materiale, cum ar fi piatră, beton, cărămidă sau ceva similar, setați comutatorul în poziția de a lucra cu percuție (simbol ciocan). Găurile din lemn, materiale de lemn și metale se realizează cu ajutorul burghiului din oțel sau din oțel carbon (numai în lemn sau în materiale pe bază de lemn). Forarea cu percuție se face cu burghie speciale cu plăcuțe din carbură cimentat (widia).

i Nu ar trebui să se folosească direcția de rotație stânga, în timp de foraj cu percuție.

! Forajul pe termen lung la viteză redusă a axului poate duce la supraîncălzirea motorului. Ar trebui să luați pauze periodice de la locul de muncă sau de a permite dispozitivului să lucreze la turație maximă fără sarcină timp de aproximativ 1-2 minute. Aveți grijă să nu astupați orificiile din carcasa proiectată pe mașină de găurit care au rolul de ventilație a motorului bormașinii.

SERVICII ȘI CONSERVARE

! Înainte de a începe activitățile legate de controlul, întreținerea sau repararea, deconectați cablul de alimentare de la priză.

ÎNTREȚINERE ȘI DEPOZITARE

- i** Se recomandă curățarea aparatului imediat după fiecare utilizare.
- Pentru curățare, nu folosiți apă sau alte lichide.
- Ștergeți mașina cu o cârpă uscată sau cu ajutorul aerului comprimat la presiune scăzută.
- Nu folosiți agenți de curățare sau solvenți, deoarece aceștia pot deteriora componentele din plastic.
- Curățați în mod regulat orificiile de ventilare din carcasa motorului pentru a preveni supraîncălzirea.
- În caz de deteriorare a cablului de alimentare, înlocuiți-l cu un cablul cu parametrii indentici. Această operație trebuie să fie efectuată de către un specialist calificat sau service-ul produsului.
- În caz de scântei excesive la comutatorul, este nevoie de a se verifica starea periilor de carbon la motor de către persoanele de specialitate.
- Aparatul trebuie păstrat întotdeauna într-un loc uscat, nu la îndemâna copiilor.

ÎNLOCUIREA MANDRINEI DE LA BORMAȘINĂ

- i** Deschideți fălcile mandrinei (1).
- Scoateți șurubul care fixează mandrina, folosind o șurubelniță în formă de cruce, rotiți șurubelnița spre dreapta (filet pe stânga).

• Fixați cheia hexagonală în mandrină (fig. D).

• Loviți ușor în capătul cheii hexagonale.

• Îndepărtați mandrina.

Montarea mandrinei se efectuează în ordinea inversă a demontării.

ÎNLOCUIREA PERIILOR DE CARBON



Periile de carbon ale motorului uzate (mai scurte de 5 mm), arse sau rupte trebuie înlocuite imediat. Întotdeauna se schimbă ambele perii în același timp.

Operația de înlocuire a periilor de carbon ar trebui încredințată numai persoanei de specialitate, folosind piese originale



Orice fel de defect ar trebui rezolvat de către service-ul autorizat al producătorului.

PARAMETRII TEHNICI

DATE TEHNICE

Bormașină cu percuție		
Parametrul	Valoarea	
Tensiune de alimentare	230 V AC	
Frecvență de alimentare	50 Hz	
Puterea nominală	500 W	
Intervalul de viteză fără sarcină	0-3000 min ⁻¹	
Frecvența percuției fără sarcină	0 – 48000/min	
Domeniul de aplicare al mandrinei	1,5 - 13 mm	
Dimensiune filet mandrină	½" - 20 UNF	
Diametrul maxim de foraj	oțel	10 mm
	beton	13 mm
	lemn	20 mm
Clasa de protecție	II	
Greutate	1,6 kg	
Anul de producție	2017	

DATE LEGATE DESPRE ZGOMOT ȘI VIBRAȚII



Informații pe tema zgomotului și vibrațiilor.

Nivelul de emiterie a zgomotului, cum ar fi nivelul presiunii acustice L_{pA} și nivelului de putere acustică L_{wA} și incertitudinea de măsurare K, date în instrucțiunile de mai jos, în conformitate cu EN 60745.

Valorile de vibrații a_h și incertitudinea de măsurare K sunt determinate conform normei EN 60745-2-1 sunt prezentate mai jos. Nivelul de vibrație prezentat în manualul de instrucții a fost măsurat conform normei EN 60745-2-1 procedurii de măsurare și poate fi folosit pentru a compara mașina electrică. Acesta poate fi de asemenea utilizat pentru evaluarea preliminară a expunerii la vibrații.

Nivelul de vibrații este reprezentativ pentru principalele aplicații ale uneltei. În cazul în care instrumentul va fi utilizat pentru alte aplicații sau alte instrumente de lucru, precum și, în cazul în care nu va fi suficient conservată, nivelul de vibrație se poate schimba. Cauzele de mai sus pot duce la creșterea expunerii la vibrații pe parcursul întregii perioade de lucru.

Pentru a estima cu exactitate expunerea la vibrații, trebuie specificată perioada în care uneltele este oprită sau atunci când este pornită, dar nu este utilizată pentru muncă. În acest mod, expunerea totală la vibrații poate fi mult mai mică. Ar trebui introduse măsuri suplimentare de securitate pentru a vă proteja împotriva efectelor vibrațiilor, cum ar fi: întreținerea uneltei și a uneltelor de lucru, asigurarea mâinilor la temperatura corespunzătoare, organizarea muncii.

Nivelul presiunii acustice: $L_{pA} = 86 \text{ dB(A)}$ $K = 3 \text{ dB(A)}$

Nivelul puterii acustice: $L_{wA} = 97 \text{ dB(A)}$ $K = 3 \text{ dB(A)}$

Valoarea accelerației vibrațiilor (foraj cu lovire în beton):

$a_{h,D} = 7,74 \text{ m/s}^2$ $K = 1,5 \text{ m/s}^2$

Valoarea accelerației vibrațiilor (dăltuire), foraj în metal:

$a_{h,D} = 2,26 \text{ m/s}^2$ $K = 1,5 \text{ m/s}^2$

PROTEJAREA MEDIULUI



Produsele acționate electric nu pot fi aruncate la deșeurile menajere, trebuie predate la utilizarea lor de către întreprinderile corespunzătoare. Informații referitor la utilizare poate da vânzătorul produsului respectiv sau organele locale. Utilajele electrice și electronice uzate conțin substanțe dăunătoare mediului natural. Utilajele ne supuse reciclării sunt foarte periculoase pentru mediu și pentru sănătatea oamenilor.

* Rezervăm dreptul la introducerea schimbărilor

“Grupa Topex SRL” Societate comanditară cu sediul în Varșovia str.Pograniczna 2/4 (în continuare “Grupa Topex”) informează că, toate drepturile de autor referitor la instrucțiunile prezente (în continuare “instrucțiuni”) atât conținutul, fotografiile, schemele, desenele cât și compoziția, aparțin exclusiv Grupa Topex-ului fiind ocrotite de drept în baza legii din 4 februarie 1994, referitor la dreptul autorului și similare (Legea 2006 nr.90 poz.631 cu republicările ulterioare). Copierea, schimbarea, publicarea, modificarea parțială sau totală cu scop comercial fără acceptarea în scris a Grupa Topex-ului, este strict interzisă și poate fi trasă la răspundere de drept civil și penal.

DE

ÜBERSETZUNG DER ORIGINALBETRIEBSANLEITUNG

SCHLAGBOHRMASCHINE 50G515

ANMERKUNG: LESEN SIE VOR DER INBETRIEBNAHME DIESES ELEKTROWERKZEUGS GRÜNDLICH DIE VORLIEGENDE BETRIEBSANLEITUNG DURCH UND BEWAHREN SIE SIE AUF.

DETAILLIERTE SICHERHEITSVORSCHRIFTEN

ANMERKUNG:

Vor allen Montage-, Einstellungs-, Reparatur- oder Bedienungsarbeiten (Bohrerwechsel) ziehen Sie den Stecker der Versorgungsleitung aus der Netzsteckdose.

- **Tragen Sie den Gehörschutz beim Betrieb des Gerätes.** Vermeiden Sie Lärm, sonst droht Ihnen Hörverlust.
- **Das Elektrogerät ist mit zusätzlichen mitgelieferten Handgriffen zu verwenden.** Der Verlust der Kontrolle über das Elektrowerkzeug kann zur Verletzung des Benutzers führen.
- **Bei den Arbeiten, bei denen das Werkzeug auf verdeckte elektrische Leitungen stoßen könnte, ist das Elektrowerkzeug ausschließlich an den isolierten Handgriffen festzuhalten.** Die Berührung eines Stromkabels kann zur Übertragung der Spannung auf Metallteile des Werkzeugs führen und einen elektrischen Schlag verursachen.
- Vor dem Anschließen des Elektrowerkzeugs die Versorgungsleitung stets überprüfen, bei Beschädigungen durch eine Elektrofachkraft austauschen lassen.
- Das Elektrowerkzeug beim Betrieb immer mit beiden Händen festhalten und gleichzeitig stabile Arbeitsposition einnehmen.
- **Beweglich Elemente nicht berühren.** Das Berühren rotierender Teil des Elektrowerkzeugs, insbesondere der Anbauteile, kann zu Verletzungen führen.
- **Vor dem Ablegen des Elektrowerkzeugs bis zum Stillstand abwarten.** Das Arbeitswerkzeug kann einklemmen und zum Verlust der Kontrolle über das Elektrogerät führen.
- Beim Einklemmen des Arbeitswerkzeugs ist das Elektrowerkzeug sofort auszuschalten – der Benutzer soll für hohe Reaktionsmomente vorbereitet sein.
- **Das Werkstück auf einer festen Oberfläche montieren und gegen Verschieben mit Klammern oder einem Schraubstock sichern.** Ein solches Spannen des Werkstücks ist sicherer als das Festhalten des Werkstücks in der Hand.
- Die Netzanschlussleitung des Elektrowerkzeugs stets auf der sicheren Seite halten, damit sie durch das Elektrogerät nicht zufällig beschädigt wird.
- **Beschreibung des nicht bestimmungsgemäßen Gebrauchs:** Das Werkzeug darf nicht geworfen, überlastet, ins Wasser oder andere Flüssigkeiten getaucht, zum Rühren von Klebe- und Zementmörtel verwendet werden. Verwenden Sie niemals Anschlussleitungen zum Aufhängen, Tragen, Ziehen oder Trennen des Werkzeugs von der Steckdose.

ANMERKUNG: Das Gerät ist für den Betrieb in Innenräumen bestimmt.

Obwohl eine sichere Konstruktion, Sicherheitseinrichtungen und zusätzliche Schutzeinrichtungen eingesetzt werden, besteht stets das Restrisiko einer Verletzung beim Betrieb der Vorrichtung.

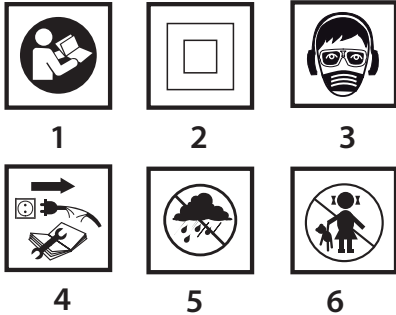

1. Die Betriebsanleitung durchlesen und die darin enthaltenen Warnhinweise und Sicherheitshinweise beachten.
2. Das Gerät mit der Isolierung der 2. Klasse.
3. Persönliche Schutzausrüstung (Schutzbrille, Gehörschutz, Staubschutzmaske) tragen.
4. Die Versorgungsleitung vor allen Wartungs- und Reparaturarbeiten abtrennen.
5. Das Gerät vor Regen schützen.
6. Das Gerät von Kindern fernhalten.

AUFBAU UND ANWENDUNG

Schlagsbohrmaschinen sind manuelle Elektrowerkzeuge mit der II. Isolierklasse. Geräte werden mit einem einphasigen Kommutatormotor betrieben, dessen Drehzahl mit Kegelzahnradgetriebe reduziert wird. Die Elektrowerkzeuge dieser Art werden breit zur Ausführung von Bohrungen in Holz, holzähnlichen Stoffen, Metall, Keramik und Kunststoffen mit oder ohne Schlagfunktion sowie in Beton, Riegel u.a. Stoffen mit Schlagfunktion verwendet. Der Anwendungsbereich dieser Werkzeuge umfasst die Ausführung von Sanierungs- und Bauarbeiten, Tischlerarbeiten und aller Arbeiten, die Zuhause selbst durchgeführt werden (Heimwerker).

! Nichtbestimmungsgemäße Verwendung des Elektrowerkzeugs ist nicht zugelassen.

BESCHREIBUNG DER SEITEN MIT GRAPHIKEN

Die unten angeführte Nummerierung bezieht sich auf die Elemente des Gerätes, die auf den Seiten mit Graphiken dargestellt werden.

1. Bitaufnahme
2. Betriebsartenschalter
3. Taste für Schalterverriegelung
4. Drehrichtungsumschalter
5. DrehzahlEinstellung
6. Hauptschalter
7. Zusatzgriff
8. Leiste des Bohrtiefenanschlags

* Es können Unterschiede zwischen der Abbildung und dem Produkt auftreten

BESCHREIBUNG FÜR VERWENDETE GRAPHISCHE ZEICHEN



ACHTUNG



WARNUNG



MONTAGE/EINSTELLUNGEN



INFORMATION

AUSSTATTUNG UND ZUBEHÖR

1. Zusatzgriff – 1 St.
2. Leiste des Bohrtiefenanschlags – 1 St.
3. Schlüssel - Knopf – 1 St.

VORBEREITUNG AUF DEN EINSATZ

ZUSATZGRIFF MONTIEREN

! Aus Sicherheitsgründen wird es empfohlen, stets den Zusatzgriff (7) zu verwenden. Mit dem drehbaren Zusatzgriff kann man vor dem Einspannen des Zusatzgriffes im Gehäuse der Bohrmaschine die für die Arbeitsbedingungen geeignete Position wählen.

- Den Regler, der den Flansch des Zusatzgriffes (7) arretiert, durch Rechtsdrehung lösen.
- Den Flansch des Zusatzgriffes (7) auf den zylindrischen Teil des Gehäuses der Bohrmaschine aufschieben.
- In die geeignetste Position drehen.
- Den Sperregler nach rechts drehen, um den Zusatzgriff (7) einzuspannen.

MONTAGE DES BOHRTIEFENANSCHLAGES

! Der Anschlag (8) dient zum Bestimmen der Eindringtiefe des Bohrers im Stoff.

- Den Regler, der den Flansch des Zusatzgriffes (7) blockiert, lösen.
- Die Leiste des Tiefenanschlages (8) in die Öffnung im Flansch des Zusatzgriffes einschieben.
- Die gewünschte Bohrtiefe einstellen.
- Durch Anziehen des Sperreglers den Flansch des Zusatzgriffes (8) arretieren.

BETRIEBSWERKZEUGE EINSpanNEN

! Das Elektrowerkzeug von der Versorgung trennen.

- Den Schlüssel in eine der Öffnungen auf der Bitaufnahme (1) einstecken.
- Die Backen auf die gewünschte Größe aufweiten.
- Den zylindrischen Bohrerstift bis zum Anschlag in die Öffnung in der Bitaufnahme (1) einsetzen.
- Mit dem Schlüssel (der der Rehe nach in die drei Öffnungen in der Bitaufnahme eingesetzt wird) die Futterbacken am Bohrschaft klemmen.

! Vergessen Sie nie, den Schlüssel von der Bohrmaschine nach dem abgeschlossenen Einsetzen und Herausnehmen des Bohrers zu trennen.

i Nach dem Einspannen eines neuen Bohrers soll man nach der Betätigung beobachten, ob es beim Drehen zu keinem übermäßigen Schlagen des Bohrers kommt, was von einem falschen Einspannen in der Bitaufnahme oder Verbiegen des Bohrers zeigen kann. Wird das Schlagen des Bohrers beobachtet, soll das Einspannen des Bohrers und sein Zustand überprüft werden. Vor jedem Gebrauch der Bohrmaschine prüfen Sie regelmäßig den Zustand der Bitaufnahme.

BETRIEB / EINSTELLUNGEN

EIN-/AUSSCHALTEN



Die Netzspannung muss dem Spannungswert entsprechen, der im Typenschild der Bohrmaschine angegeben worden ist.



Einschalten - Hauptschalter (6) drücken und in dieser Position halten.

Ausschalten – den Hauptschalter (6) loslassen.

Schalterarretierung (Dauerbetrieb)

Einschalten:

- Den Hauptschalter (6) drücken und in dieser Position halten.
- Die Taste für Schalterverriegelung (3) (**Abb. A**) drücken.
- Die Taste für Schalterverriegelung (6) loslassen.

Ausschalten:

- Den Hauptschalter (6) drücken und dann loslassen.

 **Der Bereich der Spindeldrehzahl wird mit der Druckkraft auf die Taste des Schalters geregelt.**

EINSTELLUNG FÜR SPINDELDREHZAHL

 Die Bohrmaschine ermöglicht den Betrieb mit unterschiedlichen Spindeldrehzahlen. Die Spindeldrehzahl wird über den Regler (5) (Abb. A) gesteuert. In jeder Einstellung des Drehzahlreglers kann die Drehzahl stufenlos durch die Erhöhung oder Reduzierung der Druckkraft auf die Taste des Schalters (6) geregelt werden.

- Drehen nach rechts mit dem Regler (5) bewirkt die Drehzahlerhöhung,
- Drehen nach links mit dem Regler (5) bewirkt die Drehzahlreduzierung,

* Man soll die graphischen Zeichen am Einstellring für Drehzahl bzw. Hauptschalter beachten.

 Die Wahl der geeigneten Drehzahl erfolgt beim Leerlauf der Bohrmaschine bei der eingeschalteten Funktion der Schalterarretierung. Die so eingestellte Drehzahl kann unter Last geringer sein.

DREHRICHTUNG LINKS – LINKS

 Mit dem Drehrichtungsumschalter (4) wird die Drehrichtung der Spindel (Abb. A) gewählt.

Drehrichtung rechts – bringen Sie den Drehrichtungsumschalter (4) in die Endstellung links.

Drehrichtung links – bringen Sie den Drehrichtungsumschalter (4) in die Endstellung rechts.

* Es wird vorbehalten, dass in manchen Fällen die Stellung des Drehrichtungsumschalters in Bezug auf die Drehzahl anders als oben beschrieben sein kann. Man soll die graphischen Zeichen am Umschalter der Drehrichtung oder Gehäuse des Werkzeugs beachten.

 **Stellen Sie die Drehrichtung nie, wenn die Spindel der Bohrmaschine rotiert. Vor der Betätigung prüfen Sie nach, ob der Drehrichtungsumschalter in der richtigen Stellung ist.**

BETRIEBSARTENSCHALTER

 Der Betriebsartenschalter (2) dient zur Auswahl einer geeigneten Betriebsart: Bohren mit oder ohne Schlagfunktion (Abb. B). Zum Bohren in solchen Materialien wie: Metall, Holz, Keramik, Kunststoffe o. ä. bringen Sie den Umschalter in die Position für den Betrieb ohne Schlagfunktion (Bohrer-Symbol). Zum Bohren in solchen Materialien wie: Stein, Beton, Ziegel o. ä. bringen Sie den Umschalter in die Position für den Betrieb mit der Schlagfunktion (Hammer-Symbol). Die Bohrungen in Holz, holzähnlichen Stoffen und Metallen werden mit Bohrern aus Schnellschnittstahl oder Kohlenstahl (gilt nur für Holz und holzähnliche Stoffe) ausgeführt. Zum Schlagbohren dienen spezielle Bohrer mit Aufsätzen aus Hartmetall (widia).

 **Verwenden Sie keine linke Drehrichtung bei der eingeschalteten Schlagfunktion.**

 **Das Dauerbohren mit niedriger Drehzahl kann zum Überhitzen des Motors führen. Beim Betrieb des Elektrowerkzeugs legen Sie regelmäßig Pausen ein oder lassen Sie zu, dass das Gerät mit maximaler Drehzahl ca. 1-2 Minuten lang leer läuft. Achten Sie darauf, um die Lüftungsöffnungen im Gehäuse zur Lüftung des Motors der Bohrmaschine nicht zu verdecken.**

BEDIENUNG UND WARTUNG



 **Vor allen Montage-, Einstell-, Reparatur- oder Bedienungsarbeiten trennen Sie den Stecker der Versorgungsleitung aus der Netzsteckdose.**

WARTUNG UND AUFBEWAHRUNG



-  • Es wird empfohlen, das Gerät direkt nach jedem Gebrauch zu reinigen.
- Zum Reinigen kein Wasser oder keine anderen Flüssigkeiten verwenden.
- Das Gerät ist mit einem trockenen Lappen zu wischen oder mit Druckluft mit niedrigem Druckwert durchzublasen.
- Keine Reinigungs- oder Lösungsmittel verwenden, denn sie können die Kunststoffteile beschädigen.

- Die Lüftungsschlitze der Motorstichsäge regelmäßig reinigen, um die Überhitzung des Motors zu vermeiden.
- Bei einer Beschädigung der Versorgungsleitung tauschen Sie sie gegen eine neue mit den gleichen Parametern aus. Damit einen qualifizierten Fachelektriker oder eine Servicestelle beauftragen.
- Beim übermäßigen Funken am Kommutator ist eine Fachkraft mit der Prüfung des Zustandes der Motor-Kohlebürsten zu beauftragen.
- Das Gerät in einem trockenen Ort, außerhalb der Reichweite von Kindern aufbewahren.

BITAUFNAHME AUSTAUSCHEN

-  • Die Backen der Aufnahme (1) aufweiten.
-  • Die Montageschraube mit Kreuzschraubenzieher durch Drehen mit dem Kreuzschraubenzieher nach rechts (linkes Gewinde) herausdrehen.
- Den Sechskantschlüssel in der Aufnahme spannen (Abb. D).
- Leicht das Ende des Sechskantschlüssels anschlagen.
- Die Aufnahme aufdrehen.
- Die Aufnahme aufdrehen.
-  Zur Montage der Bitaufnahme ist das Demontageverfahren umgekehrt anzuwenden.

KOHLEBÜRSTEN AUSTAUSCHEN

-  **Die abgenutzten (kürzer als 5 mm), verbrannten oder gerissenen Kohlebürsten des Motors sind sofort auszutauschen. Es werden immer gleichzeitig beide Kohlebürsten ausgetauscht. Die Kohlebürsten ausschließlich von qualifiziertem Fachpersonal unter Verwendung von Originalersatzteilen austauschen lassen.**
-  Alle Störungen sind durch den autorisierten Kundendienst des Herstellers zu beheben.

TECHNISCHE PARAMETER

NENNWERTE

Schlagbohrmaschine		
Parameter	Wert	
Versorgungsspannung	230 V AC	
Versorgungsfrequenz	50 Hz	
Nennleistung	500 W	
Bereich der Drehzahl ohne Belastung	0-3000 min ⁻¹	
Schlagfrequenz ohne Belastung	0 – 48000/min	
Bereich der Bitaufnahme	1,5 - 13 mm	
Gewindegröße der Bitaufnahme	½ " - 20 UNF	
Max. Bohrdurchmesser	Stahl	10 mm
	Beton	13 mm
	Holz	20 mm
Schutzklasse	II	
Masse	1,6 kg	
Baujahr	2017	

LÄRM- UND SCHWINGUNGSANGABEN

Informationen über Lärm und Vibrationen

 Der Lärmpegel wie der Schalldruckpegel L_{pA} und Schallleistungspegel L_{wA} und die Messunsicherheit K, sind unten in der Anleitung nach EN 60745 angegeben. Die Vibrationswerte a_h und die Messunsicherheit K wurden nach der Norm EN 60745-2-1 unten angegeben. Der in dieser BA unten angegebene Vibrationspegel wurde gemäß dem in der Norm EN 60745-2-1 bestimmten Messverfahren gemessen und kann zum Vergleich der Elektrowerkzeuge verwendet werden. Er kann auch für eine vorläufige Einschätzung der Vibrationsbelastung verwendet werden.

Der angegebene Vibrationspegel ist repräsentativ für standardmäßige Anwendungen des Elektrowerkzeugs. Der Vibrationspegel kann sich ändern, wenn das Elektrowerkzeug für andere Anwendungen oder mit anderen Arbeitswerkzeugen verwendet wird bzw. nicht ausreichend gewartet wird. Die oben genannten Gründe können zu einer erhöhten Exposition gegenüber Vibrationen während der gesamten Arbeitszeit führen.

Um genau die Vibrationsbelastung einzuschätzen, sind Perioden, in den das Elektrowerkzeug abgeschaltet ist oder eingeschaltet ist, aber nicht gebraucht, ebenfalls zu berücksichtigen. Dadurch kann sich die Exposition gegenüber Vibrationen als viel niedriger erweisen. Zusätzliche Sicherheitsmaßnahmen vornehmen, um den Benutzer vor den Auswirkungen von Vibrationen beispielsweise durch die Wartung des Elektrowerkzeugs und der Arbeitswerkzeuge, die Sicherung der richtigen Temperatur der Hände, die richtige Arbeitsorganisation, zu schützen.

Schalldruckpegel $L_{p,A} = 86 \text{ dB(A)}$ $K = 3 \text{ dB(A)}$

Schalleistungspegel $L_{w,A} = 97 \text{ dB(A)}$ $K = 3 \text{ dB(A)}$

Wert der Schwingungsbeschleunigung, Bohren in Beton mit Schlagfunktion: $a_{h,D} = 7,74 \text{ m/s}^2$ $K = 1,5 \text{ m/s}^2$

Wert der Schwingungsbeschleunigung, Bohren in Metall: $a_{h,D} = 2,26 \text{ m/s}^2$ $K = 1,5 \text{ m/s}^2$

UMWELTSCHUTZ / CE



Werfen Sie elektrisch betriebene Produkte nicht in den Hausmüll, sondern einer umweltgerechten Wiederverwertung zuführen. Fragen Sie den Vertreiber oder lokale Verwaltung nach Informationen über die Entsorgung. Elektro- und Elektronik- Altgeräte enthalten Substanzen, die für die Umwelt nicht neutral sind. Das der Wiederverwertung nicht zugeführte Gerät stellt eine potentielle Gefahr für die Umwelt und Gesundheit der Menschen dar.

* Änderungen vorbehalten.

„Grupa Topex Spółka z ograniczoną odpowiedzialnością“ Spółka komandytowa mit Sitz in Warschau, ul. Pograniczna 2/4 (nachfolgend: „Grupa Topex“) teilt mit, dass alle Urheberrechte auf den Inhalt der vorliegenden Betriebsanleitung (nachfolgend: „Betriebsanleitung“), darunter u. a. derer Text, Bilder, Schemata, Zeichnungen, sowie Anordnung, ausschließlich Grupa Topex angehören und laut Gesetz über das Urheberrecht und verwandte Rechte vom 4. Februar 1994 (GBl. 2006 Nr. 90 Pos. 631 mit späteren Änderungen) rechtlich geschützt werden. Das Kopieren, Verarbeiten, Veröffentlichungen sowie Modifizieren der gesamten Betriebsanleitung bzw. derer Einzelelemente für kommerzielle Zwecke ohne Einwilligung von Grupa Topex in Schriftform ist streng verboten und kann zivil- und strafrechtlich verfolgt werden.

LT

ORIGINALIOS INSTRUKCIJOS VERTIMAS

SMŪGINIS GRĘŽTUVAS 50G515

DĖMESIO: PRIEŠ PRADĖDAMI NAUDOTIS ELEKTRINIŲ ĮRANKIŲ, ĮDĖMIAI PERSKAITYKITE ŠIĄ INSTRUKCIJĄ IR SAUGOKITE JĄ TOLIMESNIAM NAUDOJIMUI.

DETALIOS DARBO SAUGOS TAISYKLĖS

DĖMESIO:

Prieš pradėdami, bet kokius reguliavimo, aptarnavimo (grąžo keitimo) arba remonto darbus, ištraukite elektrinio įrankio elektros laido kištuką iš elektros įtampos tinklo.

- Dirbdami su smūginiu gręžtuvu užsidėkite ausines. Darbas triukšmingoje aplinkoje gali pažeisti klausą.
- Įrankį naudokite tik kartu su papildomomis rankenomis, esančiomis tiekiamo įrankio komplekte. Nesuvaldytas įrankis gali sužeisti dirbantįjį.
- Atlikdami darbus, kurių metu kyla pavojus elektriniu įrankiu užkabinti paslėptus laidus arba paties įrankio elektros įtampos laidą, laikykite jį tik už izoliuotos rankenos. Įrankiu prilietus elektros laidą, elektros įtampa ima tekėti metalinėmis įrankio detalėmis ir dėl to galima patirti elektros smūgį.
- Kiekvieną kartą, prieš įjungdami elektrinį įrankį patikrinkite jo elektros laidą, pastebėję apgadinimą nedelsdami atiduokite jį į autorizuotą remonto dirbtuvę, kad pakeistų.
- Elektrinį įrankį laikykite tvirtai abejomis rankomis, darbo metu pasirinkite tinkamą, stabilų kūno padėtį.
- Nelieskite judančių įrankio elementų. Prisilietę prie judančių elektrinio įrankio elementų, ypatingai įrangos, galite susižaloti.
- Niekada nepadėkite elektrinio įrankio tol, kol nenustoja sukintis jo darbinis priedas. Besisukantis darbinis priedas gali užsiblokuoti ir dėl to įrankis gali tapti nevaldomu.
- Jeigu darbinis priedas užsiblokuoja, elektrinį įrankį nedelsdami išjunkite, būkite pasiruošę stipriam reakcijos momentui.
- Numatytą apdoroti ruošinį padėkite ant stabilaus paviršiaus ir norėdami užtikrinti, kad darbo metu jis nejudės, pritvirtinkite spaustukais arba spaustais. Toks apdorojamo ruošinio tvirtinimas yra saugesnis nei jo laikymas rankomis.
- Elektros laidą patraukite toliau nuo besisukančių elektrinio įrankio darbinio priedų, kad apsaugotumėte jį nuo pažeidimo.
- Netinkamų įrankio panaudojimo būdų aprašymas: Įrankio nemėtykite, neperkraudkite, negramzdinkite į vandenį ir kitus skysčius, netaisykite su juo klijų, ir cemento skiedinių taip pat negalima: kabinti, pernešinėti, tempti ar išjunginėti įrankį iš elektros lizdo traukiant už elektros laido.

DĖMESIO: Įrankis skirtas darbui patalpų viduje.

Nepaisant saugios įrankio konstrukcijos, apsauginių elementų ir papildomų apsaugos priemonių naudojimo, darbo metu išlieka pavojus susižeisti.

Naudojamų simbolinių ženklų paaiškinimas.

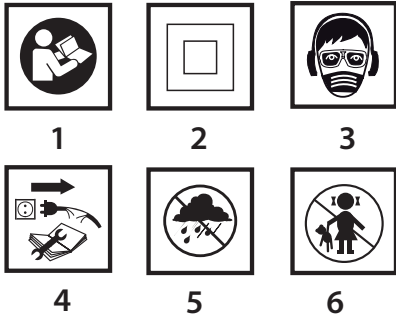

1. Perskaitykite šią aptarnavimo instrukciją, laikykitės joje esančių darbo saugos įspėjimų ir nuorodų!
2. Įrankis turi antrą apsauginę izoliacijos klasę.
3. Naudokite asmenines apsaugos priemones (apsauginius akinius, ausines, apsauginę kaukę nuo dulkių).
4. Prieš pradėdami aptarnavimo arba remonto darbus, ištraukite elektros laido kištuką iš elektros tinklo lizdo.
5. Saugokite nuo lietaus.
6. Neleiskite prie įrenginio vaikų.

KONSTRUKCIJA IR PASKIRTIS

Smūginiai gręžtuvai yra elektriniai rankiniai įrankiai, turintys II izoliacijos klasę. Įrankiai varomi vienfaziu varikliu, kurio galia redukuojama veikiant krumplinei pavarai ir dantračiui. Šio tipo elektriniai įrankiai nustačius gręžimo režimą dažniausiai yra naudojami ertmėms metale, keramikoje, plastmasėje, medyje ir medžio dirbiniuose gręžti, ertmės betone, plytose ir panašiose medžiagose gręžiamos nustačius gręžimo su kalimu režimą. Šie įrankiai dažniausiai naudojami atliekant remonto, statybos, staliaus bei kitus mėgėjiškus darbus (meistravimo darbus).

Draudžiama naudoti elektrinį įrankį ne pagal paskirtį

GRAFINIŲ PUSLAPIŲ APRAŠYMAS

Numeriais pažymėti įrankio elementai atitinka šios instrukcijos grafiniuose puslapiuose pavaizduotus elementus.

1. Griebtuvas
2. Darbo režimo nustatymo jungiklis
3. Jungiklio blokavimo mygtukas
4. Reversas (sukimo krypties keitimo jungiklis)
5. Sukimosi greičio reguliavimo rankenėlė
6. Jungiklis
7. Papildoma rankena
8. Gręžimo gylio ribotuvai

*Tarp paveikslų ir gaminio galimas nedidelis skirtumas.

PANAUDOTŲ GRAFINIŲ ŽENKLŲ APRAŠYMAS



DĖMESIO



PERSPĖJIMAS



MONTAVIMAS IR NUSTATYMAI



INFORMACIJA

KOMPLEKTAVIMAS IR PRIEDAI

1. Papildoma rankena - 1 vnt.
2. Gręžimo gylio ribotuvai - 1 vnt.
3. Raktas – sriegtuvas - 1 vnt.

PASIRUOŠIMAS DARBUI

PAPILDOMOS RANKENOS TVIRTINIMAS



Asmeniniam saugumui užtikrinti, dirbant visada rekomenduojama naudoti papildomą rankeną (7). Dėl galimybės reguliuoti (sukti) papildomą rankeną, prieš tvirtindami ją prie gręžtuvo korpuso, pasirinkite reikiamą padėtį, atitinkančią numatyto darbo sąlygas.



- Atlaisvinkite papildomos rankenos (7) jungės blokavimo rankenėlę, sukdami ją į kairę pusę.
- Papildomos rankenos (7) jungę užstumkite ant plonosios gręžtuvo korpuso dalies.
- Pasukite pageidaujama padėtimi.
- Blokavimo rankenėlę sukdami į dešinę pritvirtinkite papildomą rankeną (7).

GRĘŽIMO GYLIO RIBOTUVO MONTAVIMAS



- Gylio ribotuvai (8) skirtas nustatyti grąžto įgilinimui į medžiagą.
- Atlaisvinkite papildomos rankenos (7) jungės blokavimo rankenėlę.
- Gylio ribotuvą (8) įstatykite į ertmę, esančią papildomos rankenos jungėje.
- Nustatykite reikiamą gręžimo gyly.
- Pritvirtinkite sukdami papildomos rankenos (7) jungės blokavimo rankenėlę pritvirtinkite ribotuvą.

DARBINIŲ PRIEDŲ KEITIMAS



Elektrinį įrankį išjunkite iš elektros įtampos šaltinio.

- Įstatykite raktą į vieną iš ertmių, esančių ant griebtuvo (1) apvado.
- Plėskite griebtuvo gnybtus, kol ertmė bus reikiamo skersmens.
- Į griebtuvo (1) ertmę, iki galo, įstatykite lygų grąžto kotą.
- Raktu (įstatydami jį eilės tvarka į kiekvieną iš trijų griebtuvo apvade esančių ertmių) suspauskite grąžtą laikančius griebtuvo gnybtus.



Atminkite, kad visada įdėjus ar išėmus grąžtą, veržimo raktą būtina ištraukti iš gręžtuvo.

DARBAS IR NUSTATYMAI

ĮJUNGIMAS IR IŠJUNGIMAS



Tinklo įtampos dydis turi atitikti dydį, nurodytą gręžtuvo nominalių duomenų lentelėje.



Įjungimas – paspauskite jungiklio mygtuką (6) ir jį prilaikykite.

Išjungimas – atleiskite jungiklio mygtuką (6).

Mygtuko blokavimas (nepertraukiamas darbas)

Įjungimas:

- Paspauskite jungiklio mygtuką (6) ir jį prilaikykite.
- Paspauskite blokavimo mygtuką (3) (pav. A).
- Atleiskite jungiklio mygtuką (6).

Išjungimas:

- Jungiklio mygtuką (6) paspauskite ir atleiskite.



Suklio sukimosi greitis reguliuojamas stipriau ar silpniau spaudžiant jungiklio mygtuką.

SUKLIO SUKIMOSI GREIČIO REGULIAVIMO RANKENĖLĒ.



Gręžtuvu galima gręžti pasirenkant skirtingą suklio sukimosi greitį. Greitis reguliuojamas rankenėle (5) (pav. A). Kiekvienas reguliavimo rankenėle pasirinktas sukimosi greitis yra lengvai reguliuojamas stipriau ar silpniau spaudžiant jungiklio mygtuką (6).

- Greitis didinamas sukant rankenėlę (5) į dešinę.
- Greitis mažinamas sukant rankenėlę (5) į kairę.

* Atkreipkite dėmesį į grafinius ženklus esančius ant greičių keitimo rankenėlės arba ant jungiklio.

i Sukimosi greitis tiksliausiai nustatomas, kai gręžtuvas veikia be apkrovos bei yra įjungta jungiklio blokavimo funkcija. Tokiu būdu nustatytas sukimosi greitis, darbo metu gali būti mažesnis.

SUKIMOSI KRYPTIS Į DEŠINĘ – Į KAIRĘ

i Gręžtuvo suklio sukimosi greitis (**pav. A**) keičiama reverso jungikliu (sukimosi krypties keitimo jungikliu) (4).

Sukimas į dešinę – jungiklį (4) sukite iki galo į kairę.
Sukimas į kairę – jungiklį (4) sukite iki galo į dešinę.

* Įspėjame, kad išimtiniais atvejais sukimosi krypties nustatymas gali skirtis nuo aprašyto šioje instrukcijoje. Atkreipkite dėmesį į grafinius ženklus, esančius ant sukimosi krypties keitimo jungiklio arba ant įrankio korpuso.

! **Nekeiskite sukimosi krypties, kai gręžtuvo suklys sukasi. Prieš įjungdami patikrinkite ar teisingai nustatyta reverso jungiklio (sukimosi krypties keitimo jungiklio) padėtis.**

DARBO RĖŽIMO NUSTATYMO JUNGIKLIS

i Darbo režimo nustatymo jungikliu (2) pasirenkamas reikiamas darbo režimas: gręžimas be kalimo arba su kalimu (**pav. B**). Gręžimas be kalimo pasirenkamas gręžiant ertmes: metale, medyje, keramikoje, plastmasėje ar panašiose medžiagose (grąžto simbolis). Gręžiant ertmes: akmenyje, betone, plytose ar panašiose medžiagose darbo režimo jungiklis nustatomas ties plaktuko simboliu (gręžimas su kalimu). Ertmėms medyje ar panašiose medžiagose gręžti naudojami greitapjovio plieno arba anglies plieno grąžtai (tik medyje ir į jį panašiose medžiagose). Gręžimui su kalimu naudojami specialūs, aglomeruotu karbidu dengti grąžtai.

i Įjungus kalimo režimą, kairiosios sukimosi krypties nustatyti negalima.

! **Ilgai gręžiant mažais sūkais kyla pavojus, kad variklis perkais. Periodiškai darykite pertraukas arba leiskite įrankiui veikti apytikriai 1 - 2 min. didžiausiais sūkais be apkrovos. Neuždenkite variklio aušinimo angų, esančių įrankio korpusė.**

APTARNAVIMAS IR SAUGOJIMAS

! **Prieš atlikdami, bet kokius montavimo, reguliavimo, remonto ar aptarnavimo darbus ištraukite elektros laidų kištuką iš elektros įtampos lizdo.**

PRIEŽIŪRA IR SANDĖLIAVIMAS

- i** Įrankį išvalykite po kiekvieno naudojimosi juo.
- Valymui nenaudokite vandens bei kitų skysčių.
- Įrankį valykite sausu audiniu arba prapūskite suslėgto, žemo slėgio oro srautu.
- Nenaudokite jokių švaros priemonių bei skiediklių, kadangi jie gali pažeisti detales, pagamintas iš dirbtinių medžiagų.
- Reguliariai valykite variklio korpusė esančias ventiliacijos angas, taip apsaugosite įrankį nuo perkaitimo.
- Pažeistą elektros laidą reikia pakeisti nauju, tokių pat parametrų laidu. Šį darbą turi atlikti kvalifikuotas specialistas arba remonto dirbtuvės meistras.
- Pernelyg kibirkščiuojant skirstytuve, kreipkitės į kvalifikuotą specialistą, kad patikrintų anglinių šepetėlių būklę.
- Įrankį visada laikykite sausoje, vaikams neprieinamoje vietoje.

GRĖŽIMO GRIEBTUVO KEITIMAS

- i** Praplėskite griebtuvo gnybtus (1).
- Kryžminį atsuktuvą sukdami į dešinę pusę (kairysis sriegis), atsukite griebtuvo tvirtinimo sriegį.
- Į griebtuvą įstatykite šešiakampį raktą (**pav. D**).
- Nestipriai suduokite į kitą šešiakampio rakto galą.
- Atsukite griebtuvą.

i Griebtuvo tvirtinimas atliekamas atvirkščia jo nuėmimui seka.

ANGLINIŲ ŠEPETĖLIŲ KEITIMAS

i **Susidėvėjusius (trumpesnius nei 5 mm), sudegusius ar įtrūkusius anglinius variklio šepetėlius būtina nedelsiant pakeisti. Visada keičiami iškart abu angliniai šepetėliai. Anglinius šepetėlius, naudodamas originalias, atsargines detales gali pakeisti tik kvalifikuotas asmuo.**

i Bet kokių rūšių gedimus galima pašalinti tik autorizuotose gamintojo remonto dirbtuvėse.

TECHNINIAI DUOMENYS

NOMINALŪS DUOMENYS

Smūginis gręžtuvas		
Dydis		Vertė
Įtampa		230 V AC
Dažnis		50 Hz
Nominali galia		500 W
Sūkių skaičius be apkrovos		0-3000 min ⁻¹
Smūgių skaičius be apkrovos		0 – 48000/min
Gręžimo griebtuvas		1,5 - 13 mm
Gręžimo griebtuvo sriegio matmenys		½ " - 20 UNF
Didžiausias gręžiamos ertmės skersmuo	plienas	10 mm
	betonas	13 mm
	medis	20 mm
Apsaugos klasė		II
Svoris		1,6 kg.
Pagaminimo metai		2017

GARSO IR VIBRACIJOS DUOMENYS

i **Informacija apie triukšmą ir vibraciją**

Duomenys apie skleidžiamo triukšmo lygį, pavyzdžiui, garso slėgio lygį L_{pA} ir garso galios lygį L_{wA} bei matavimų paklaidas K yra pateikti žemiau esančiose nuorodose, pagal standartą EN 60745.

Vibracijos pagreičio vertė $a_{h,1}$ ir matavimo paklaidos K nustatytos pagal standartą 60745-2-5 ir 60745-2-22, žr. žemiau.

Šioje instrukcijoje nurodytas vibracijos lygis buvo matuojamas pagal standarte EN 60745 nurodytas matavimo procedūras ir gali būti naudojamas įrankių palyginimui. Jis taip pat gali būti naudojamas ir preliminariam vibracijos poveikio vertinimui.

Nurodytas vibracijos lygis yra pakankamai tikslus, kai šis įrankis naudojamas pagal paskirtį. Jeigu elektrinis įrankis bus naudojamas kitiems tikslams arba su kitokiais nei nurodyta darbiniais priedais taip pat nebus tinkamai prižiūrimas, vibracijos lygis gali pasikeisti. Dėl minėtų priežasčių, vibracijos lygis, viso darbo metu gali būti didesnis nei nurodytas.

Norint tiksliai įvertinti vibracijos poveikį, reikia atsižvelgti į momentus, kai įrankis išjungtas arba kai jis yra įjungtas, bet nenaudojamas darbui (veikia be apkrovos). Tokiu būdu, bendra nurodyta vertė gali būti daug mažesnė. Siekiant apsaugoti vartotoją nuo vibracijos poveikio pasekmių, būtina imtis papildomų saugos priemonių, pvz., prižiūrėti įrankį ir darbinis priedus, užtikrinti tinkamą rankų temperatūrą, teisingai organizuoti darbą.

Garso slėgio lygis: $L_{pA} = 86$ dB(A) K = 3 dB(A)

Garso galios lygis: $L_{wA} = 97$ dB(A) K = 3 dB(A)

Vibracijos pagreičio vertė, betono gręžimas su kalimu:

$a_{h,1D} = 7,74$ m/s² K=1,5 m/s²

Vibracijos pagreičio vertė, metalo gręžimas:

$a_{h,1D} = 2,26$ m/s² K=1,5 m/s²

APLINKOS APSAUGA IR

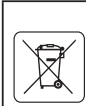

Elektrinių gaminių negalima išmesti kartu su buities atliekomis, juos reikia atiduoti į atitinkamą atliekų perdirbimo įmonę. Informacijos apie atliekų perdirbimą kreiptis į pardavėją arba vietos valdžios institucijas. Susidėvėję elektriniai ir elektroniniai prietaisai turi gamtai kenksmingų medžiagų. Antriniam perdirbimui neatiduoti prietaisai kelia pavojų aplinkai ir žmonių sveikatai.

* Pasilikame teisę atlikti pakeitimus.

„Grupa Topex Spółka z ograniczoną odpowiedzialnością“ Spółka komandytowa“ (toliau: „Grupa Topex“), kurios buveinė yra Varšuvoje, ul. Pograniczna 2/4 informuoja, kad visos šios instrukcijos (toliau: „instrukcija“) autorinės teisės, tai yra šioje instrukcijoje esantis tekstas, nuotraukos, schemas, paveikslai bei jų išdėstymas priklauso tik Grupa Topex ir yra saugomos pagal 1994 metais, vasario 4 dieną, dėl autorių ir gretutinių teisių apsaugos, priimtą įstatymą (t.y., nuo 2006 metų įsigaliojęs įstatymas Nr. 90, vėliau 631 su įstatymo pakeitimais). Neturint raštiško Grupa Topex sutikimo kopijuoti, perdaryti, skelbti spaudoje, keisti panaudojant komerciniams tikslams visą ar atskiras instrukcijos dalis yra griežtai draudžiama bei gresia civilinė ar baudžiamoji atsakomybė.



INSTRUKCIJU TULKOJUMS NO ORIGINĀLVALODAS

TRIECIENURBJMAŠĪNA 50G515

PIEZĪME: PIRMS ELEKTROINSTRUMENTA LIETOŠANAS UZSĀKŠANAS UZMANĪGI IZLASĪT ŠO INSTRUKCIJU UN SAGLABĀT TO.

DETALIZĒTIE DROŠĪBAS NOTEIKUMI

PIEZĪME:

Pirms regulēšanas, apkalpošanas (urbja nomaiņas) vai remontdarbu veikšanas izņemt kontaktdakšu no kontaktligzdas.

- **Darba laikā ar triecienuurbjmašīnu lietot dzirdes aizsargus.**
Troksnis var veicināt dzirdes zudumu.
- **Elektroinstruments ir jālieto kopā ar papildrokturiem, kas ir piegādāti kopā ar to.** *Kontroles zudums pār elektroinstrumentu var radīt operatora ķermeņa bojājumus.*
- **Darbu izpildes laikā, kad elektroinstruments var saskarties ar apslēptiem barošanas vadiem, elektroinstruments jātur tikai aiz izolētā roktura.** *Kontakts ar barošanas vadu var izraisīt sprieguma pārvešanu uz elektroinstrumenta metāla elementiem un izraisīt elektrotriecienu.*
- Katru reizi pirms pieslēgt elektroinstrumentu pie elektrotīkla, jāpārbauda barošanas vads. Bojājuma konstatēšanas gadījumā barošanas vads jānomaina autorizētā servisa centrā.
- Darba laikā elektroinstruments vienmēr jātur divās rokās, saglabājot stabilu darba pozīciju.
- **Jāizvairās no pieskaršanās pie rotējošiem elementiem.** *Pieskaršanās pie rotējošām elektroinstrumenta daļām, īpaši aprīkojuma, var izraisīt ķermeņa bojājumus.*
- **Pirms nolikt elektroinstrumentu, jāuzgaida, kamēr tas apturēsies.** *Darbinstruments var nobloķēties, šādi izraisot kontroles zudumu pār elektroinstrumentu.*
- Darbinstrumentu bloķēšanas gadījumā nekavējoties atslēgt elektroinstrumentu; jābūt gatavībai paaugstinātas reakcijas brīžiem.
- **Apstrādei paredzētais materiāls ir jāpiestiprina pie pamatnes un jāaizsargā no kustībām ar spīļu palīdzību.** *Šāds apstrādājamā materiāla stiprinājuma veids ir drošāks nekā materiāla turēšana rokā.*
- Barošanas vadam jāatrodas drošā pusē, kas nav pakļauta gadījumā bojājumiem, ko var izraisīt strādājošais elektroinstruments.
- **Neatbilstoša izmantošana:** nemest, nepārslogot, neiegremdēt ūdenī un citos šķidrums, neizmantojot elektroinstrumentu līmes šķīduma un cementa javas maisīšanai; nedrīkst karināt, pārvietot, stumt vai izņemt no kontaktligzdas ar elektrokabeļa palīdzību.

UZMANĪBU: Iekārta ir paredzēta izmantošanai iekšējās.

Neatkaroties uz drošu elektroinstrumenta konstrukciju, kā arī drošības līdzekļu izmantošanu, vienmēr pastāv neliels risks gūt ievainojumus darba laikā.

Izmantoto piktogrammu skaidrojums:



1

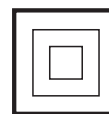

2



3



4



5



6

1. Izlasīt lietošanas instrukciju, ievērot tajā ietvertus brīdinājumus un drošības noteikumus.
2. Elektroinstrumentu ar otru izolācijas klasi.
3. Lietot individuālus aizsarglīdzekļus (aizsargbrilles, dzirdes aizsargi, pretputekļu maska).
4. Atslēgt barošanas vadu no tīkla pirms apkalpošanas vai remontdarbu veikšanas.
5. Sargāt no lietus.
6. Nepieļaut bērniem pie elektroinstrumenta.

UZBŪVE UN PIELIETOŠANA

Triecienurbjmašīnas ir II elektroaizsardzības klases roku elektroinstrumenti. To piedziņu veido vienfāzes kolektora dzinējs, kura griešanās ātrums tiek reducēts ar zobpārvalda palīdzību. Šāda veida elektroinstrumentus bieži izmanto, taisot urbumus koksnē, kokmateriālos, metālā, keramikā un plastmasā parastajā darba režīmā, kā arī taisot urbumus betonā, ķieģeļos un līdzīgos materiālos darba režīmā ar triecieniem. Triecienurbjmašīnas pielietošanas jomas: būvniecības-remontdarbu veikšana, galdniecības, kā arī visa veida amatniecības darbu veikšana.

 **Nedrīkst izmantot elektroinstrumentu neatbilstoši mērķim, kuram tas ir paredzēts.**

GRAFISKĀS DAĻAS APRAKSTS

Zemāk minētā numerācija attiecas uz tiem elektroinstrumenta elementiem, kas ir minēti šīs instrukcijas grafiskajā daļā.

1. Urbjpatrona
2. Darba režīma pārslēdzējs
3. Slēdža bloķēšanas poga
4. Griešanās virziena pārslēdzējs
5. Griešanās ātruma regulēšanas poga
6. Slēdzis
7. Papildrokturis
8. Urbšanas dziļuma ierobežotāja liste

* Attēls un izstrādājums var nedaudz atšķirties.

SIMBOLU APRAKSTS



PIEZĪME



BRĪDINĀJUMS



MONTĀŽA/IESTATĪJUMI



INFORMĀCIJA

APRĪKOJUMS UN PIEDERUMI

1. Papildrokturis - 1 gab.
2. Urbšanas dziļuma ierobežotāja liste - 1 gab.
3. Atslēga - grieztaviņa - 1 gab.

SAGATAVOŠANĀS DARBAM

PAPILDROKTURA INSTALĒŠANA

 **Personīgās drošības dēļ ir ieteicams vienmēr izmantot papildrokturi (7). Roktura griešanas iespēja pirms tā piestiprināšanas pie triecienurbjmašīnas korpusa dod iespēju izvēlēties visērtāko roktura izvietošanu, kas vislabāk piemērots veicamā darba apstākļiem.**

-  • Atlaist pogu, kas bloķē papildroktura (7) galu, griežot to pa kreisi
- Uzvilkt papildroktura (7) galu uz cilindriskas triecienurbjmašīnas korpusa daļas.
- Pagriezīt līdz nepieciešamajam stāvoklim.
- Aizgriezt bloķēšanas pogu pa labi, lai nostiprinātu papildrokturi (7).

URBŠANAS DZIĻUMA IEROBEŽOTĀJA INSTALĒŠANA



Urbšanas dziļuma ierobežotāja liste (8) kalpo urbšanas dziļuma iestatīšanai.

- Atlaist pogu, kas bloķē papildroktura (7) galu.
- Ielikt urbšanas dziļuma ierobežotāja listi (8) papildroktura gala atverē.
- Iestatīt nepieciešamo urbšanas dziļumu.
- Nobloķēt, aizgriežot pogu, kas bloķē papildroktura (7) galu.

DARBINSTRUMENTU PIESTIPRINĀŠANA



Atslēgt elektroinstrumentu no elektrotīkla.

- Ievietot atslēgu vienā no urbpatronas (1) aprocēs atverēm.
- Atvērt žokļus līdz nepieciešamam izmēram.
- Ielikt urbja cilindrisku galu urbpatronas (1) atverē līdz galam.
- Ar atslēgas palīdzību (kas tiek ievietota pēc kārtas trijās atverēs uz urbpatronas aprocēs) aizvērt urbpatronas žokļus.

DARBS/ IESTATĪJUMI

IESLĒGŠANA / IZSLĒGŠANA



Elektrotīkla spriegumam ir jāatbilst triecienurbjmašīnas nominālo parametru tabulā dotajam sprieguma lielumam.



Ieslēgšana – nospieš slēdža (6) pogu un turēt šajā pozīcijā.

Izslēgšana – samazināt spiedienu uz slēdža (6) pogu.

Slēdža bloķēšana (ilglaicīgam darbam)

Ieslēgšana :

- Nospieš slēdža (6) pogu un turēt šajā pozīcijā.
- Nospieš slēdža bloķēšanas pogu (3) (**A att.**).
- Samazināt nospiedienu uz slēdža (6) pogu.

Izslēgšana :

- Nospieš un samazināt spiedienu uz slēdža (6) pogu.



Darbvārpstas griešanās ātrums tiek regulēts ar spiediena spēku uz slēdža pogu.

DARBVĀRPSTAS GRIEŠANĀS ĀTRUMA REGULĒŠANAS POGA



Triecienurbjmašīna nodrošina darbu ar dažādiem darbvārpstas griešanās ātrumiem. Regulēšanu veic ar pogas (5) (**A att.**) palīdzību. Katrā pogas iestatījumā var laideni regulēt griešanās ātrumu, samazinot vai palielinot spiedienu uz slēdzi (6).

- Pagriežot pogu (5) pa labi, ātrums tiek palielināts.
- Pagriežot pogu (5) pa kreisi, ātrums tiek samazināts.

* Jāskatās uz simboliem, kas atrodas uz griešanās ātruma regulēšanas pogas vai slēdža.



Griešanās ātruma regulēšana vislabāk ir jāveic, kad triecienurbjmašīna darbojas tukšgaitā ar ieslēgtu slēdža bloķēšanas funkciju. Griešanās ātrums, kas tiek iestatīts triecienurbjmašīnas darba laikā ar slodzi, var būt mazāks.

KREISĀIS/LABĀIS GRIEŠANĀS VIRZIENS



Pateicoties griešanās virziena pārslēdzējam (4), tiek mainīts triecienurbjmašīnas darbvārpstas griešanās virziens (**A att.**).

Griešanās pa labi - novietot pārslēdzēju (4) kreisajā malējā stāvoklī.

Griešanās pa kreisi - novietot pārslēdzēju (4) labajā malējā stāvoklī.

* Brīdinājums! Dažos gadījumos griešanās virziena pārslēdzēja stāvoklis var atšķirties no iepriekš minētā apraksta. Nepieciešams pievērst uzmanību simboliem, kas atrodas uz griešanās virziena pārslēdzēja vai uz iekārtas korpusa.



Nedrīkst mainīt griešanās virzienus triecienurbjmašīnas darbvārpstas griešanās laikā. Pirms ieslēgšanas nepieciešams pārbaudīt, vai griešanās virzienu pārslēdzējs atrodas atbilstošā pozīcijā.

DARBA REŽĪMA PĀRSLĒDZĒJS

i Darba režīma pārslēdzējs (2) ļauj izvēlēties nepieciešamo darba režīmu: parasto urbšanu un triecienu urbšanu (**B att.**). Veidojot urbumus tādos materiālos kā metāls, koksne, keramika, plastmasa u.tml. nepieciešams novietot pārslēdzēju pozīcijā „parastā urbšana” (ar urbja simbolu). Urbumiem koksnē, kokmateriālos un metālā ir jālieto urbji no ātrgriezīga tērauda vai no oglekļa tērauda (tikai koksnes un kokmateriālos). Triecienu urbšanai ir jāizmanto speciāli urbji ar uzliku no cietsakausējumiem.

! Nedrīkst izmantot kreiso skrūvēšanas virzienu ieslēgtā triecienu urbšanas režīmā.

! Ilglaicīga urbšana zemajā darbvārpstas griešanās ātrumā var pārkarstēt elektrodzinēju, tādējādi periodiski ir jātaisa pārtraukumi vai jāļauj, lai iekārta strādā maksimālos apgriezienos bez slodzes apmēram 1-2 minūtes. Jāuzmanās, lai netiktu aizsegta atveres, kas kalpo triecienu urbmašīnas dzinēja ventilēšanai.

APKALPOŠANA UN APKOPE

! Pirms sākt veikt jebkādas darbības, kas ir saistītas ar instalēšanu, regulēšanu, remontu vai apkalpošanu, nepieciešams atslēgt elektrokabeļa kontaktdakšu no kontaktlīdzas.

APKOPE UN UZGLABĀŠANA

- i** Ieteicams tīrīt elektroinstrumentu katru reizi pēc lietošanas.
- Tīrīšanai nedrīkst izmantot ūdeni vai jebkādus citus šķīdumus.
- Elektroinstrumenti jātīra ar sausu auduma gabalu vai jāizpūš ar zema spiediena saspiesto gaisu.
- Nedrīkst izmantot tīrīšanas līdzekļus un šķīdinātājus, jo tie var sabojāt plastmasas detaļas.
- Regulāri jātīra ventilācijas spraugas dzinēja korpusā, lai nepieļautu elektroinstrumenta pārkaršanu.
- Ja tiek bojāts elektrokabelis, to nepieciešams nomainīt pret elektrokabeli ar tādiem pašiem parametriem. Šī darbība ir jāveic kvalificētam speciālistam vai servisa centram.
- Pārmērīgas kolektora dzirksteļošanas gadījumā atdot iekārtu kvalificētai personai oglekļa suku stāvokļa pārbaudei.
- Iekārta vienmēr jāuzglabā sausā, bērniem nepieejamā vietā.

URBJPATRONAS NOMAIŅA

- !** Atvērt urbpatronas (1) žokļus.
- Izskrūvēt nostiprinātājskrūvi ar krustveida skrūvgriezi, griežot to pa labi (kreisā vītne).
- Piestiprināt sešstūra atslēgu urbpatronā (**D att.**).
- Viegli uzstīdīt sešstūra atslēgas galam.
- Atskrūvēt urbpatronu.

i Urbpatronas montāža notiek tieši pretēji tās demontāžai.

OGLEKĻA SUKU NOMAIŅA

! Izlietotās (īsākas par 5 mm), sadedzinātas vai plisušās dzinēja oglekļa suku nepieciešams uzreiz nomainīt. Vienmēr vienlaicīgi jāmaina abas suku. Oglekļa suku maiņu nepieciešams veikt tikai kvalificētai personai, kura izmanto oriģinālās rezerves daļas.

i Jebkāda veida defekti ir jānovērš tikai ražotāja autorizētajā servisa centrā.

NOMINĀLO PARAMETRU DATI

Triecienu urbmašīna		
Parametrs	Vērtība	
Barošanas spriegums	230 V AC	
Barošanas frekvence	50 Hz	
Nominālā jauda	500 W	
Griešanās ātrums tukšgaitā	0-3000 min ⁻¹	
Triecienu biežums tukšgaitā	0 – 48000/min	
Urbpatronas aptvertspēja	1,5 - 13 mm	
Urbpatronas vītnes izmērs	½" - 20 UNF	
Maksimālais urbma diametrs	tēraudā	10 mm
	betonā	13 mm
	koksne	20 mm
Elektroaizsardzības klase	II	
Masa	1,6 kg	
Ražošanas gads	2017	

DATI PAR TROKSNI UN VIBRĀCIJĀM

i Informācija par trokšņiem un vibrāciju

Tādi emitētā trokšņa līmeņi kā emitētā akustiskā spiediena līmenis $L_{p,A}$ un akustiskās jaudas līmenis $L_{w,A}$, kā arī mērījuma neprecizitāte K ir minēti zemāk saskaņā ar standartu EN 60745.

Vibrāciju vērtības $a_{h,D}$ un mērījuma neprecizitāte K ir norādītas saskaņā ar standartu EN 60745-2-1 un minētas zemāk.

Šajā instrukcijā norādītais vibrāciju līmenis ir mērīts saskaņā ar mērīšanas procedūru, kas noteikta standartā EN 60745-2-1, un var tikt izmantots elektroiekārtu salīdzināšanai. To var arī izmantot, lai veiktu vibrācijas ekspozīcijas sākotnējo novērtējumu.

Dotais vibrāciju līmenis ir reprezentatīvais lielums attiecībā pret elektroiekārtas pamatizmantošanas mērķiem. Ja iekārta tiks izmantota citiem mērķiem vai ar citiem darbinstrumentiem un netiks pietiekami labi kopta, vibrāciju līmenis var mainīties. Iepriekš minēti iemesli var palielināt vibrācijas ekspozīciju visā darba periodā.

Lai precīzi novērtētu vibrācijas ekspozīciju, jāņem vērā periodi, kad elektroiekārta ir izslēgta vai ir ieslēgta, bet netiek izmantota darbam. Šādi kopējā vibrācijas ekspozīcija var kļūt ievērojami mazāka. Lai pasargātu lietotāju no vibrācijas sekām, jānodrošina tādi papildu drošības līdzekļi kā elektroiekārtas un darbinstrumentu apkope, atbilstoša roku temperatūra un atbilstoša darba organizācija.

Akustiskā spiediena līmenis: $L_{p,A} = 86$ dB(A) $K = 3$ dB(A)

Akustiskās jaudas līmenis: $L_{w,A} = 97$ dB(A) $K = 3$ dB(A)

Vērtība, kas mēra vibrāciju paātrinājumu, veicot triecienu urbšanu betonā: $a_{h,D} = 7,74$ m/s² $K = 1,5$ m/s²

Vērtība, kas mēra vibrāciju paātrinājumu, urbnot metālā: $a_{h,D} = 2,26$ m/s² $K = 1,5$ m/s²

VIDES AIZSARDZĪBA / CE

	Elektroinstrumentus nedrīkst izmest kopā ar sadzīves atkritumiem. Tie ir jānodod utilizācijai attiecīgiem uzņēmumiem. Informāciju par utilizāciju var sniegt produkta pārdevējs vai vietējie varas orgāni. Izlietotās elektriskās un elektroniskās ierīces satur videi kaitīgas vielas. Ierīce, kura netika pakļauta atbilstošai izejvielu pārstrādei, rada potenciālus draudus videi un cilvēku veselībai.
---	---

* Ir tiesības veikt izmaiņas.

„Grupa Topex Spółka z ograniczoną odpowiedzialnością” Spółka komandytowa (turpmāk „Grupa Topex”) ar galveno ofisu Varšavā, ul. Pograniczna 2/4, informē, ka visa veida autortiesības attiecībā uz dotās instrukcijas (turpmāk „Instrukcija”) saturu, tai skaitā uz tās tekstiem, samazinātām fotogrāfijām, shēmām, zīmējumiem, kā arī attiecībā uz tās kompozīciju, pieder tikai Grupa Topex, kuras ir aizsargātas ar likumu saskaņā ar 1994. gada 4. februāra „Likumu par autortiesībām un blakustiesībām” (Likumu Vēstnesis 2006 nr. 90, 631. poz. ar turpm. izm.). Visas Instrukcijas kopumā vai tās noteikto daļu kopēšana, apstrāde, publicēšana vai modifīcēšana komercmērķiem bez Grupa Topex rakstiskās atļaujas ir stingri aizliegta, pretējā gadījumā pārkāpējs var tikt saukts pie kriminālās vai administratīvās atbildības.

LÖÖKTRELL 50G515

TÄHELEPANU: ENNE ELEKTRITÖÖRIISTAGA TÖÖTAMA ASUMIST LUGEGE HOOLIKALT LÄBI KÄESOLEV JUHEND JA HOIDKE SEE ALLES HILISEMAKS KASUTAMISEKS.

ERIOHUTUSJUHISED

TÄHELEPANU:

Enne mistahes reguleerimis-, hooldus- (puuri vahetamine) või parandustoiminguid tõmmake seadme toitejuhtme pistik pistikupesast välja.

- **Kasutage töö ajal kuulmiskaitsevahendeid.** Liiga tugev müratase võib viia kuulmise kaotamiseni.
- **Kasutage elektritööriista koos sellega kaasas olevate lisakäepidemetega.** Kontrolli kaotamine seadme üle võib põhjustada sellega töötajale kehavigastusi.
- **Tööde juures, mille puhul töötavik võib sattuda varjatud elektrijuhtmetele, hoidke seadet alati isoleeritud käepidemetest.** Töötaviku kokkupuutel pingele all oleva toitejuhtmega võib pinget kanduda seadme metalli elementidele ja põhjustada nii elektrilööki.
- Enne seame lülitamist vooluvõrku kontrollige alati toitejuhet ja vigastuste ilmnemisel laske toitejuhet välja vahetada volitatud parandustöökojas.
- Töö ajal hoidke seadet alati kahe käega ja säilitage kindel kehaasend.
- **Ärge puudutage seadme pöörlevaid elemente.** Seadme pöörlevate osade, eelkõige töötavikute puudutamine või põhjustada kehavigastusi.
- **Enne seadme käest ära panemist oodake, et see täielikult peatuks.** Muidu või töötavik blokeeruda ja see või viia kontrolli kaotamiseni seadme üle.
- Kui töötavik blokeerub, lülitage seade kohe välja. Olge seejuures valmis tugevaks reaktsiooniks.
- **Kinnitage töödeldav materjal klambrite või pitskruvi abil stabiilsele alusele ja kindlustage nihkumise vastu.** Töödeldava materjali kinnitamine sellisel viisil on ohutum kui selle käes hoidmine.
- Hoidke seadme toitejuhet alati seadme ohutul poolel nii, et töötav saag ei saaks toitejuhet vigastada.
- **Vale kasutusviisi kirjeldus:** Ärge visake seadet, ärge koormake seadet üle, ärge kastke seadet vette ega muudesse vedelikesse, ärge kasutage seadet liimi- ja tsemendisegude segamiseks, ärge riputage, transportige, lohistage elektriseadet ega tõmmake seda pistikupesast välja toitejuhet pidi.

TÄHELEPANU: Seade on mõeldud kasutamiseks siseruumides.

Vaatamata turvakonstruktsiooni kasutamisele kogu töö vältel, turvahendite ja lisakaitsevahendite kasutamisele, on seadmega töötamise ajal alati olemas kehavigastuste oht.

Kasutatud piktogrammide selgitused:

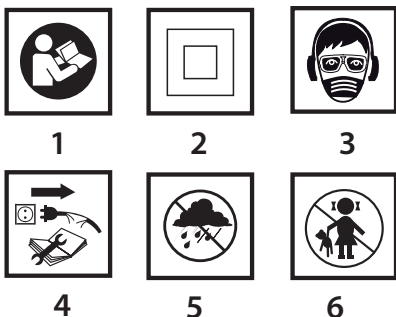

1. Lugege kasutusjuhend läbi ning järgige selles toodud hoiatusi ja ohutusjuhiseid!
2. Teise isolatsiooniklassiga seade.
3. Kasutage isikukaitsevahendeid (kaitseprillid, kõrvaklapid, tolmuvastane mask).
4. Enne hooldus- või parandustoimingute alustamist tõmmake seadme pistik pistikupesast välja.
5. Kaitske seadet vihma eest.
6. Ärge lubage lapsi seadme lähedusse.

EHITUS JA KASUTAMINE

Lööktrell on II klassi isolatsiooniga elektriline käsi-tööriist. Seadme paneb tööle ühefaasiline kommutaatormootor, mille pöördekiirust piirab hammasjagaja. Seda tüüpi elektriseadmed on laialdaselt kasutusel aukude puurimiseks puitpindadesse ja puidusarnastesse materjalidesse, metalli, keraamilistesse pindadesse ja kunstmaterjalidesse ilma löögita töörežiimil ning betooni, telliskivisse ja sarnastesse materjalidesse löökrežiimil. Seadmete kasutusala on ehitus- ja remonditööd, tiseritööd ning kõik kodus majapidamises amatöörina tehtavad sarnased tööd.



Keelatud on kasutada elektritööriista vastuolus selle määratud otstarbega!

JOONISTE SELGITUS

Alltoodud numeratsioon vastab käesoleva juhendi joonistel toodud seadme elementide numeratsioonile.

1. Padrun
2. Töörežiimi ümberlüüti
3. Töölüüti lukustusnupp
4. Pöörlemisuuna ümberlüüti
5. Pöördekiiruse reguleerimise nupp
6. Töölüüti
7. Lisakäepide
8. Puurimissügavuse piiraja liist

* Võib esineda erinevusi joonise ja toote enda vahel.

KASUTATUD GRAAFILISTE SÜMBOLITE SELGITUS



TÄHELEPANU



HOIATUS



PAIGALDUS/SEADISTAMINE



INFO

VARUSTUS JA TARVIKUD

1. Lisakäepide – 1 tk
2. Puurimissügavuse piiraja liist – 1 tk
3. Vöti – nupp – 1 tk

ETTEVALMISTUS TÖÖKS

LISAKÄEPIDEME PAIGALDAMINE



Ohutuse huvides on alati soovitatav kasutada lisakäepidet (7). Lisakäepideme pööramise võimalus enne selle trelli korpusega ühendamist võimaldab valida konkreetsetes töötingimustes kõige mugavama asendi.



- Vabastage lisakäepideme (7) võru kinnitusnupp, keerates seda vasakule.
- Suruge lisakäepideme (7) võru trelli korpuse silindrilisele osale.
- Pöörake lisakäepideme kõige mugavasse asendisse.
- Lisakäepideme (7) kinnitamiseks keerake kinnitusnappu paremale.

PUURIMISSÜGAVUSE PIIRAJA PAIGALDAMINE



Piiriku liistu (8) abil saate määrata puuri materjali ulatamise sügavuse.

- Vabastage lisakäepideme (7) võru kinnitusnupp.
- Paigaldage piiriku liist (8) lisakäepideme võru avausse.
- Valige soovitud puurimissügavus.
- Fikseerimiseks keerake kinni lisakäepideme (7) võru lukustusnupp.

TÖÖTARVIKUTE KINNITAMINE



Lülitage seade vooluvõrgust välja.

- Asetage võti ühte padruni (1) rõngal olevatest avaustest.
- Avage padrun soovitud ulatuses.
- Lükake puuri silindrikujuline ots puuripadruni (1) avausse kuni tunnete vastupanu.
- Võtme abil (asetades seda järjestikku kolme puuripadruni võrul paiknevasse avausse) keerake padrun puuri otsa ümber kinni.



Pidage meeles, et pärast töötarviku paigaldamise või vahetamisega seotud toimingute lõpetamist tuleb võti alati puuripadruni küljest eemaldada.

TÖÖ / SEADISTAMINE

SISSELÜLITAMINE / VÄLJALÜLITAMINE



Võrgu pinge peab vastama trelli nominaaltabelis näidatud pingetugevusele.



Sisselülitamine: vajutage tööüliti nupp (6) alla ja hoidke selles asendis.

Väljalülitamine: vabastage tööüliti nupp (6).

Lülitilukk (pikaajaline töö)

Sisselülitamine:

- Vajutage tööüliti nupp (6) alla ja hoidke selles asendis.
- Vajutage tööüliti nupp (3) alla (**joonis A**).
- Vabastage tööüliti nupp (6).

Väljalülitamine:

- Vajutage tööüliti nupp (6) alla ning seejärel vabastage.



Spindli pöörlemise kiiruse reguleerimiseks muutke tööüliti nupule vajutamise tugevust.

SPINDLI PÖÖRDEKIIRUSE REGULEERIMISE NUPP



Trelli on võimalik kasutada spindli erinevatel pöördekiirustel. Pöördekiirust reguleeritakse nupu (5) abil (**joonis A**). Iga pöördekiiruse nupu asendi ulatuses on võimalik reguleerida pöördekiirust suurendades või vähendades tööüliti nupule (6) vajutamise tugevust.

- Nupu (5) pöörlemisel paremale pöördekiirus suureneb.
- Nupu (5) pöörlemisel vasakule pöördekiirus väheneb.

* Jälgige graafilisi märgistusi pöördekiiruse reguleerimise nupul või tööülitil.



Sobiv pöördekiirus valitakse töö käigus, kui trell on käivitatud, ilma koormuseta ja väljalülitatud tööüliti luku funktsiooniga. Nii valitud pöörded võivad tegeliku töö ajal olla madalamad.

PÖÖRLEMISUUND PAREMALE – VASAKULE



Pöörlemissuuna ümberlülitamine (4) abil saab muuta trelli spindli pöörlemise suunda (**joonis A**).

Pöörlemine paremale – seadke lüliti (4) äärmisesse vasakusse asendisse.

Pöörlemine vasakule – seadke lüliti (4) äärmisesse paremasse asendisse.

* Pange tähele, et mõnel juhul võib lüliti asend pöörlemissuuna suhtes olla kirjeldatust erinev. Järgige lülitil või seadme korpusel paiknevaid märgistusi.



Keelatud on muuta pöörlemise suunda seadme spindli pöörlemise ajal. Enne seadme käivitamist veenduge, et pöörlemissuuna ümberlülitamine oleks õiges asendis.

TÖÖREŽIIMI ÜMBERLÜLITI



Töörežiimi ümberlülitamine (2) võimaldab valida sobiva töörežiimi: puurimine ilma löökfunktsioonita või löökpuurimine (**joonis B**). Aukude puurimiseks sellistesse materjalidesse nagu metall, puit, keraamika, plast ja muu sarnane seadistage lüliti ilma löökfunktsioonita puurimise asendisse (puuri sümbol). Aukude puurimiseks materjalidesse nagu kivi, betoon, telliskivi või muu sarnane seadistage lüliti löökpuurimise asendisse (vasara sümbol). Puitu, puidulaadsetesse materjalidesse ja metallidesse puuritakse auke kiirlõiketerasest või süsinikterasest (ainult puitu ja puidulaadsetesse materjalidesse) puuridega. Löökpüürimiseks kasutatakse spetsiaalseid tsementiitud karbiidist kattega puure.



Ärge kasutage vasakut pöörlemissuunda koos sisselülitatud löökfunktsiooniga.



Pikaajaline puurimine madalal pöördekiirusel võib mootori üle koormata. Pidage töötamisel regulaarseid pause või laske seadmel töötada ilma koormuseta 1–3 minutit maksimumpööratel. Jälgige, et ei ummistuks seade korpusel olevad avauksed, mis on mõeldud mootori õhutamiseks.

KASUTAMINE JA HOOLDUS



Enne mistahes paigaldus-, reguleerimis-, parandus- või hooldustoiminguid tõmmake seadme toitejuhtme pistik pistikupesast välja.

HOOLDAMINE JA HOIDMINE



- Soovitame puhastada seadet iga kord vahetult pärast kasutamist.
- Ärge kasutage seadme puhastamiseks vett ega muid vedelikke.
- Puhastage seadet kuiva kangatüki või nõrga suruõhujoa abil.
- Ärge kasutage puhastusvahendeid ega lahusteid, sest need võivad kahjustada seadme plastosi.
- Puhastage regulaarselt ventilatsiooniavasid mootori korpusel, et vältida seadme ülekuumenemist.
- Toitejuhtme vigastamise korral vahetage see välja samade parameetritega juhtme vastu. Usaldage see töö kvalifitseeritud spetsialistile või viige seade teenindusse.
- Juhul, kui kommutaatorist lendab liigselt sädemeid, laske vastava kvalifikatsiooniga isikul kontrollida mootori süsiharjade seisundit.
- Hoidke seadet kuivas, lastele kättesaamatus kohas.

PADRUNI VAHETAMINE



- Keerake padrun (1) lahti.
- Keerake ristpeakruvikeeraja abil välja padruni kinnituskrui, keerates kruvikeerajat paremale (vasakkeere).
- Paigaldage kuuskantvõti padrunisse (1) (**joonis D**).
- Lööge kergelt vastu kuuskantvõtit.



Keerake puuripadrun maha. Padruni paigaldamine toimub vastupidises järjekorras võrreldes selle eemaldamisega.

SÜSIHARJADE VAHETAMINE



Mootori kulunud (lühemad kui 5 mm), kõrbenud või rebenenud süsiharjad tuleb kohe välja vahetada. Vahetage alati mõlemad süsiharjad korraga. Usaldage süsiharjade vahetamine kvalifitseeritud isikule, kes kasutab originaalvaruosi.



Mistahes vead laske parandada seadme tootja volitatud hooldusfirmas.

NOMINAALANDMED

Lööktrell		
Parameeter	Väärtus	
Toitepinge	230 V AC	
Võrgusagedus	50 Hz	
Nominaalne võimsus	500 W	
Pöördekiiruse ulatus koormuseta	0-3000 min ⁻¹	
Löökide sagedus ilma koormuseta	0 – 48000/min	
Puuripadrundi ulatus	1,5 - 13 mm	
Puuripadrundi keeme mõõt	½ " - 20 UNF	
Puuritava augu maksimaalne läbimõõt	teras	10 mm
	betoon	13 mm
	puit	20 mm
Kaitseklass	II	
Kaal	1,6 kg	
Tootmisaasta	2017	

MÜRA JA VIBRATSIOONI PUUDUTAVAD ANDMED



Müra ja vibratsiooni info

Käesolevas juhendis esitatud tekkiva müra tasemed, nagu helirõhutase L_{pA} müra võimsustase L_{wA} ning mõõtemääramatus K , vastavad standardile EN 60745.

Allpool esitatud vibratsioonitase a_h ja mõõtemääramatus K on esitatud kooskõlas standardiga EN 60745-2-1.

Käesolevas juhendis esitatud vibratsioonitase on mõõdetud standardis EN 60745-2-1 sätestatud mõõtmisprotseduuri järgi ja seda võib kasutada elektritööriistade võrdlemiseks. Seda võib kasutada ka vibratsiooniga kokkupuute esialgseks hindamiseks.

Esitatud vibratsioonitase on piisavalt esinduslik tööriista tavakasutuse puhul. Kui elektritööriista kasutatakse muul viisil või koos muude töötarvikutega, samuti juhul, kui tööriista piisavalt ei hooldata, võib vibratsioonitase muutuda. Ülaltoodud põhjused võivad suurendada kokkupuudet vibratsiooniga kogu tööaja vältel. Vibratsiooniga kokkupuute põhjalikuks hindamiseks tuleb arvesse võtta ka ajavahemikke, mil tööriist on välja lülitatud või on sisse lülitatud, aga seda ei kasutata töö tegemiseks. Nii võib vibratsiooniga kokkupuute koguväärtus olla märgatavalt väiksem. Seadmega töötaja kaitsmiseks vibratsiooni tagajärgede eest tuleb võtta lisa-ohutusmeetmeid, nagu elektritööriista ja töötarvikute piisav hooldamine, sobiva temperatuuri tagamine, õige töökorraldus.

Helirõhutase $L_{pA} = 86$ dB(A) $K = 3$ dB(A)

Müra võimsustase: $L_{wA} = 97$ dB(A) $K = 3$ dB(A)

Mõõdetud vibratsioonitase, betooni löökpuurimine:

$a_{h,1D} = 7,74$ m/s² $K=1,5$ m/s²

Mõõdetud vibratsioonitase, metalli puurimine:

$a_{h,1D} = 2,26$ m/s² $K=1,5$ m/s²

KESKKONNAKAITSE



Ärge visake elektriseadmeid olmeprügi hulka, vaid viige need käitlemiseks vastavasse asutusse. Informatsiooni toote käitlemise kohta annab müüja või kohalik omavalitsus. Kasutatud elektrilised ja elektroonilised seadmed sisaldavad looduslikule keskkonnale ohtlikke aineid. Ümbertöötlemata seade kujutab endast ohtu keskkonnale ja inimeste tervisele.

* Tootjal on õigus muudatusi sisse viia.

„Grupa Topex Spółka z ograniczoną odpowiedzialnością“ Spółka komandytowa, asukohaga Varsasavi, ul. Pograniczna 2/4 (edaspidi: „Grupa Topex“) informeerib, et kõik käesoleva juhendiga (edaspidi: juhend), muuhulgas selle teksti, fotode, skeemide, jooniste, samuti selle ülesehitusega seotud autoriõigused kuuluvad eranditult Grupa Topex'ile ja on kaitsitud 4. veebruari 1994 autoriõiguste ja muude sarnaste õiguste seadusega (vt. Seaduste ajakiri 2006 Nr 90 Lk 631 koos hilisemate muudatustega). Kogu juhendi või selle osade kopeerimine, töötlemine ja modifitseerimine kommertseesmärkidel ilma Grupa Topex'i kirjaliku loata on rangelt keelatud ning võib kaasa tuua tsiviilvastutuse ning karistuse.



ПРЕВОД НА ОРИГИНАЛНАТА ИНСТРУКЦИЯ

УДАРНА БОРМАШИНА 50G515

ВНИМАНИЕ: ПРЕДИ ПРИСТЪПВАНЕ КЪМ УПОТРЕБА НА ЕЛЕКТРОИНСТРУМЕНТА СЛЕДВА ВНИМАТЕЛНО ДА СЕ ПРОЧЕТЕ НАСТОЯЩАТА ИНСТРУКЦИЯ И ДА СЕ ЗАПАЗИ ЗА ПО-НАТАТЪШНО ПОЛЗВАНЕ.

ПОДРОБНИ ПРАВИЛА ЗА БЕЗОПАСНОСТ

ВНИМАНИЕ:

Преди да пристъпите към дейности свързани с регулирането, обслужването (смяната на свредлото) или ремонт, следва да се извади щепсела на захранващия проводник от мрежовия контакт.

- Използвайте средства за защита на слуха по време на работа. Шумът може да доведе до увреждане на слуха.
- Електроинструмента използвайте заедно с допълнителните ръкохватки доставяни заедно с електроинструмента. Загубата на контрол може да доведе до наранявания на оператора.
- По време на извършването на работи, по време на които инструментът може да попадне на скрити електропроводници, електроинструментът трябва да бъде държан само за изолираните ръкохватки. Контакт с електрическия проводник, може да предизвика пренасяне на напрежението върху металните елементи на електроинструмента и да доведе до поражение с електрически ток.
- Преди включването на електроинструмента, всеки път трябва да се проверява захранващия проводник, в случай, че се установи повреждане, трябва да се поръча смяната на проводника в оторизирана работилница.
- Електроинструмента по време на работа трябва винаги да се държи с двете ръце заемайки стабилна работна позиция.
- Да се избягва докосването на въртящите се елементи. Докосването на въртящите се части на електроинструмента, а особено оборудването, може да доведе до телесни увреждания.
- Преди оставянето на електроинструмента, трябва да се почака той да престане да работи. Работният инструмент може да бъде блокиран и да предизвика загуба на контрол върху електроинструмента.
- В случай на блокировка на работния инструмент, трябва веднага да се изключи електроинструмента, трябва да бъдете подготвени за появяването на високи моменти на реакцията.
- Материалът предназначен за обработка трябва да бъде закрепен на стабилна основа и да бъде осигурен от преместване с помощта на клеми или менгемета. Такъв начин на закрепване на обработвания предмет е по-безопасен отколкото да се държи с ръка.
- Захранващият проводник на електроинструмента трябва да се намира от безопасната страна, да не е излаган на случайно нараняване от действащия електроинструмент.
- Описание на неправилната употреба: Да не се хвърля електроинструмента, да не се претоварва, да не се потопява във вода или други течности, да не се използва за смесването на лепилни и циментови разтвори, не бива да се: окачва, пренася, влече или да се изключва електроинструмента от контакта дърпайки го за захранващия проводник.

ВНИМАНИЕ! Устройството служи за работа в помещенията.

Въпреки прилагането на безопасна конструкция по принцип и прилагането на предпазни и допълнителни осигурителни средства, винаги съществува риск от дребни увреждания по време на работа.

Обяснение на използваните пиктограми:

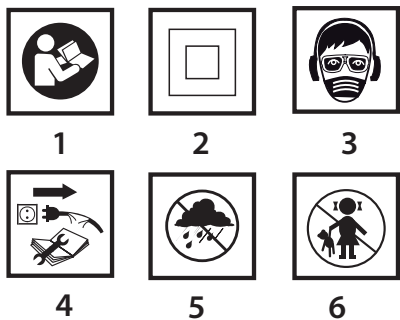

1. Да се прочете инструкцията за обслужване, да се спазват предупрежденията и условията за безопасност, съдържащи се в нея.
2. Устройство с изолация втора класа.
3. Използвай средства за лична защита.
4. Да се извади захранващия проводник преди започването на операции по обслужването или ремонта.
5. Да се пази от дъжд.
6. Да не се допускат деца до устройството.

КОНСТРУКЦИЯ И ПРИЛОЖЕНИЕ

Ударните бормашини са ръчни електроинструменти с изолация II категория. Инструментите са задвижвани от колекторен еднофазен двигател, чиято скорост на оборотите е редуцирана с помощта на зъбна предавка. Този вид електроинструменти е широко използван за пробиване на отвори в дърво, дървоподобни материали, метал, керамика и синтетични материали при работен режим без удар, както и в бетон, тухла и подобни материали при работен режим с удар. Областите на употреба са извършването на ремонтно-строителни, дърводелски и всякакви други работи свързани със самостоятелната любителска дейност (майсторене).

! Не бива да се използва електроинструмента за дейности несъответстващи на неговото предназначение.

ОПИСАНИЕ НА ГРАФИЧНИТЕ СТРАНИЦИ

Долната номерация се отнася до елементите на устройството представени на графичните страници на настоящата инструкция.

1. Патронник
2. Превключвател на работния режим
3. Бутон на блокировката на пусковия бутон
4. Превключвател на посоката на въртене
5. Регулатор на скоростта на въртене
6. Пусков бутон
7. Допълнителна ръкохватка
8. Летва на ограничителя на дълбочината на пробиване

*Може да има незначителни разлики между чертежа и изделието.

ОПИСАНИЕ НА ИЗПОЛЗВАНИТЕ ГРАФИЧНИ СИМВОЛИ



ВНИМАНИЕ



ПРЕДУПРЕЖДЕНИЕ



МОНТАЖ/НАСТРОЙКИ



ИНФОРМАЦИЯ

ЕКПИРОВКА И АКСЕСОАРИ

- | | |
|--|---------|
| 1. Допълнителна ръкохватка | - 1 бр. |
| 2. Летва на ограничителя на дълбочината на пробиване | - 1 бр. |
| 3. Ключ – върток | - 1 бр. |

ИНСТАЛИРАНЕ НА ДОПЪЛНИТЕЛНАТА РЪКОХВАТКА



Предвид на личната безопасност се препоръчва винаги употребата на допълнителна ръкохватка (7). Възможността за обръщане на допълнителната ръкохватка преди затискането и върху корпуса на бормашината позволява да се избере най-удобното положение за условията на извършваната работа.



- Разхлабваме въртока блокиращ фланеца на ръкохватката (7), въртейки го наляво.
- Поставяме фланеца на допълнителната ръкохватката (7) върху цилиндричната част на корпуса на бормашината.
- Завъртваме до най-удобното положение.
- Завиваме въртока за блокиране на допълнителната ръкохватка (7) надясно с цел фиксирането на ръкохватката.

ИНСТАЛИРАНЕ НА ОГРАНИЧИТЕЛЯ НА ДЪЛБОЧИНАТА НА ПРОБИВАНЕ



Летва на ограничителя (8) служи за определянето на дълбочината на проникването на свредлото в материала.

- Разхлабваме въртока блокиращ фланеца на допълнителната ръкохватка (7).
- Пъхаме летвата на ограничителя (8) в отвора на фланеца на допълнителната ръкохватка.
- Настройваме желаната дълбочина на пробиване.
- Блокираме чрез затягане на въртока блокиращ фланеца на допълнителната ръкохватка (7).

ЗАКРЕПВАНЕ НА РАБОТНИТЕ ИНСТРУМЕНТИ



Изключваме електроинструмента от захранването.

- Пъхаме ключа в един от отворите на веригата на патронника (1).
- Разтваряме челюстите до желания размер.
- Пъхаме цилиндричния накрайник на свредлото до края в отвора на патронника (1).
- С помощта на ключа (пъхан поредно в три отвора на веригата на патронника) затискаме челюстите на патронника върху накрайника на свредлото.



Винаги трябва да помним, че ключът следва да бъде изваден от бормашината след приключването на операциите свързани с монтажа и демонтажа на свредлото.

РАБОТА / НАСТРОЙКИ

ВКЛЮЧВАНЕ/ИЗКЛЮЧВАНЕ



Винаги трябва да помним, че ключът следва да бъде изваден от бормашината след приключването на операциите свързани с монтажа и демонтажа на свредлото.



Включване - натиска се пусковия бутон (6) и се придържа в това положение.

Изключване – освобождава се пусковия бутон (6).

Блокировка на пусковия бутон (постоянна работа)
Включване :

- Натиска се пусковия бутон (6) и се придържа в това положение.
- Натискаме бутона за блокировка на пусковия бутон (3) (черт. А).
- Освобождава се пусковия бутон (6).

Изключване :

- Натискаме и освобождаваме пусковия бутон (6).



Диапазона на скоростта на оборотите на шпиндела се регулира чрез степента на натиск върху пусковия бутон.

РЕГУЛАТОР НА СКОРОСТТА НА ОБОРОТИТЕ НА ШПИНДЕЛА



Бормашината позволява да се работи с различни скорости на оборотите на шпиндела. Регулирането се осъществява с помощта на копче (5) (черт. А). В обсега на всяка една настройка на копчето за регулиране на скоростта на оборотите може плавно да се регулира скоростта чрез увеличаване и намаляване на натиска върху пусковия бутон (6).

- Въртенето надясно на регулатора (5) води до повишаване на скоростта.
- Въртенето наляво на регулатора (5) води до редукция на скоростта.

* Трябва да се отнесете към графичните символи, разположени върху регулатора на скоростта на оборотите на или пусковия бутон.



Правилния избор на скоростта на оборотите се провежда по времето, когато бормашината е включена без натоварване при включена функция на блокировка на пусковия бутон. Така настроените обороти при работа с натоварване могат да бъдат по-малки.

ПОСОКА НА ВЪРТЕНЕ НАДЯСНО - НАЛЯВО



С помощта на превключвателя на скоростите (4) избираме посоката на въртене на шпиндела на бормашината (черт. А).

Въртене надясно – поставяме превключвателя (4) в крайно ляво положение.

Въртене наляво – поставяме превключвателя (4) в крайно дясно положение.

* Трябва да се има предвид, че в някои случаи положението на превключвателя спрямо скоростите може да бъде различно от описаното. Трябва да се спазват графичните символи, нанесени на превключвателя или на корпуса на устройството.



Не се разрешава да се извършва промяна на посоката на въртене, когато шпинделът на бормашината се върти. Преди включването трябва да се провери дали превключвателят на посоката на въртене е в правилното положение.

ПРЕВКЛЮЧВАТЕЛ НА РЕЖИМА НА РАБОТА



Превключвателят на режима на работа (2) позволява да се избере съответния режим на работа: пробиване с удар или без удар (черт. В). За пробиване на такива материали като: метал, дърво, керамика, пластмаси и подобни на тях следва да се нагласи превключвателя в позиция за работа без удар (символ за свредло). Пробиването в материали такива като: камък, бетон, тухла или подобни на тях следва да се нагласи превключвателя в позиция за работа с удар (символ на чука). Отвори в дърво, дървоподобни материали и метали се пробиват с помощта на свредла от бързорежеща стомана или въглеродна стомана (само в дърво и дървоподобни материали). За пробиване с удар се използват специални свредла с въглеродни твърдосплавни пластини (видия).



Не се използва въртене наляво при режим на работа с удар.



Продължителното пробиване при ниска скорост на въртене на шпиндела застрашава двигателя с прегряване. Трябва да се правят периодични паузи по време на работа или да се даде възможност на устройството да поработи на максимални обороти без натоварване за около 1-2 минути. Да не се закриват отворите в корпуса служещи за вентилация на двигателя на бормашината.

ОБСЛУЖВАНЕ И ПОДДРЪЖКА



Преди да се пристъпи към каквито и да било операции свързани с инсталирането, регулирането, ремонта или обслужването, следва да се извади щепсела на захранващия проводник от мрежовия контакт.

ПОДДРЪЖКА И СЪХРАНЯВАНЕ



- Препоръчва се почистването на устройството непосредствено преди всяка една употреба.
- За почистване не бива да се използва вода или други течности.
- Устройството да се почиства посредством сухо парче тъкан или да се продуха със сгъстен въздух под ниско налягане.

- Да не се използват каквито и да било почистващи средства или разтворители, тъй като те биха могли да повредят частите изработени от синтетични влакна.
- Редовно да се почистват вентилационните пролуки в корпуса на двигателя за да не се допусне до прекомерното нагряване на устройството.
- При повреда на захранващия проводник, трябва да се смени с проводник притежаващ същите параметри. Тази операция да се повери на квалифициран специалист или да се предаде устройството в сервиза.
- В случай на прекомерно искрене от колектора да се повери проверката на състоянието на въглеродните четки на двигателя на квалифицирано лице.
- Устройството винаги трябва да се съхранява в сухо и недостъпно за деца място.

СМЯНА НА ПАТРОННИКА НА БОРМАШИНАТА



- Отварят се челюстите на патронника (1).
- Отвинтваме винта закрепващ патронника с помощта на кръстатата отвертка, като въртим отвертката надясно (лява резба).
- Прикрепяме шестоъгълния ключ в патронника (черт. D).
- Удря се леко края на шестоъгълния ключ.
- Развиваме патронника.



Монтирането на патронника се извършва в последователност, обратна на неговото демантиране.

СМЯНА НА ВЪГЛЕРОДНИТЕ ЧЕТКИ



Употребените (по-къси от 5 mm), изгорели или счупени въглеродни четки на двигателя следва веднага да бъдат подменени. Винаги се подменят едновременно двете четки. Операцията по смяната на въглеродните четки следва да се поверява единствено на квалифицирано лице използвайки оригинални части.



Всякакъв вид неизправности би трябвало да бъдат отстранявани от оторизирания сервиз на производителя.

ТЕХНИЧЕСКИ ПАРАМЕТРИ

НОМИНАЛНИ ДАННИ

Ударна бормашина		
Параметър	Стойност	
Захранващо напрежение	230 V AC	
Захранващо напрежение	50 Hz	
Номинална мощност	500 W	
Обсег на скоростта на въртене без натоварване	0-3000 min ⁻¹	
Честота на удара без натоварване	0 – 48000/min	
Обсег на патронника	1,5 - 13 mm	
Размер на резбата на патронника	½" - 20 UNF	
Максимален диаметър на пробиването	стомана	10 mm
	бетон	13 mm
	дървесина	20 mm
Клас на защитеност	II	
Маса	1,6 kg	
Година на производство	2017	

ДАННИ ОТНОСНО ШУМА И ВИБРАЦИИТЕ

Информация относно шума и вибрациите.

Нивата на генерирания шум, такива като ниво на генерираното акустично налягане L_{pA} и нивото на акустичната мощност L_{WA} , както и несигурността на измерването K , посочено по-долу в инструкцията съгласно нормата EN 60745.

Стойностите на вибрациите a_h и несигурността на измерването K са обозначени съгласно нормата EN 60745-2-1, посочена по-долу.

Посоченото в настоящата инструкция ниво на вибрациите е било измерено съгласно определената от нормата EN 60745-2-1 процедура на измерване и може да бъде използвано за сравнение на електроинструменти. Може да бъде използвано също така за встъпителна оценка на експозицията на вибрациите. Посоченото ниво на вибрациите е репрезентативно за основните приложения или с другите работни инструменти, а също, ако не бъде достатъчно поддържано, нивото на вибрациите може да се промени. Посочените по-горе причините могат да предизвикат окачване на експозицията срещу вибрациите по време на целия период на работа.

За да се оцени точно експозицията срещу вибрациите, трябва да се вземат предвид периодите, когато електроинструментът е изключен или когато е включен, но не е използван за работа. По този начин общата експозиция срещу вибрациите може да се окаже значително по-ниска. Трябва да се въведат допълнителни средства за безопасност с цел защитата на потребителя пред последствията от вибрациите, такива като: поддръжка на електроинструменти и работни инструменти, осигуряване на съответната температура на ръцете, правилна организация на работата.

Ниво на акустичното налягане: $L_{p_A} = 86 \text{ dB(A)}$ $K = 3 \text{ dB(A)}$

Ниво на акустичната мощност: $L_{w_A} = 97 \text{ dB(A)}$ $K = 3 \text{ dB(A)}$

Стойност на вибрационните ускорения, пробиване с удар в бетон: $a_{h,LD} = 7,74 \text{ m/s}^2$ $K=1,5 \text{ m/s}^2$

Стойност на вибрационните ускорения, пробиване в метал: $a_{h,D} = 2,26 \text{ m/s}^2$ $K=1,5 \text{ m/s}^2$

ОПАЗВАНЕ НА ОКОЛНАТА СРЕДА



Електрически захранваните изделия не трябва да се изхвърлят с домашните отпадъци, а трябва да се предадат за оползотворяване в съответните заводи. Информация за оползотворяването може да бъде получена от продавача на изделието или от местните власти. Негодното електрическо и електронно оборудване съдържа неопасни субстанции за естествената среда. Оборудването, непредадено за рециклиране, представлява потенциална заплаха за околната среда и за здравето на хората.

* Запазва се правото за извършване на промени.

„Grupa Torhex Spółka z ograniczoną odpowiedzialnością” Spółka komandytowa със седалище във Варшава, ул. Погранична 2/4 (наричана по-нататък : „Grupa Torhex”) информира, че всякакви авторски права относно съдържанието на инструкцията (наричана по-нататък : „Инструкция”), включващи между другото нейния текст, поместените фотографии, схеми, чертежи, а също и нейните композиции, принадлежат изключително на Grupa Torhex и подлежат на правна защита съгласно закона от 4 февруари 1994 година относно авторското право и сродните му права (еднороден текст в Държавен вестник 2006 № 90 поз. 631 с по-късните изменения). Копирането, преработването, публикуването, модифицирането с комерческа цел на цялата инструкция, както и на отделните й елементи без съгласието на Grupa Torhex изразено в писмена форма, е строго забранено и може и може да доведе до привличането към гражданска и наказателна отговорност.



ПРЕКЛАД ПЪРВОДНОГО НАВОДУ К ПОУЖИВАНИ

ПРІКЛЕПОВА ВРТАЧКА 50G515

POZOR: PŘED ZAHÁJENÍM POUŽÍVÁNÍ ELEKTRICKÉHO NÁŘADÍ SI PEČLIVĚ PŘEČTĚTE TENTO NÁVOD A USCHOVEJTE JEJ PRO POZDĚJŠÍ POTŘEBU.

PODROBNÉ BEZPEČNOSTNÍ POKYNY

POZOR:

Před zahájením činností spojených se seřizováním, údržbou (výměna vrtáku) nebo opravami je nutné vytáhnout zástrčku napájecího kabelu ze sítěvých zásuvek.

- **Při práci používejte chrániče sluchu.** Působení hluku může vést ke ztrátě sluchu.
- **Elektrické nářadí používejte spolu s dodatečnými rukojetěmi dodanými s elektrickým nářadím.** Ztráta kontroly může způsobit tělesná poranění operátora.
- **Během provádění prací, při nichž by mohlo nářadí narazit na skryté elektrické kabely, držte elektrické nářadí výhradně za izolované povrchy rukojeti.** Kontakt s elektrickým kabelem může vést k přenosu napětí na kovové prvky elektrického nářadí a zapříčiní zásah elektrickým proudem.
- Před zapojením elektrického nářadí zkontrolujte pokaždé napájecí kabel. V případě zjištění poškození jej vyměňte v autorizované dílně.
- Elektrické nářadí držte během práce v obou dlaních a zaujměte stabilní pracovní polohu.
- **Vyhnete se kontaktu s rotujícími prvky.** Kontakt s rotujícími částmi elektrického nářadí, zejména příslušenstvím, může vést ke zranění.
- **Před odložením elektrického nářadí, vyčkejte, až se zastaví.** Pracovní nářadí se může zablokovat a zapříčiní ztrátu kontroly nad elektrickým nářadím.
- Elektrické nářadí okamžitě vypněte, pokud se zablokuje, a buďte připraveni na vysoké reakční momenty.
- **Materiál určený ke zpracování by měl být upevněn na stabilním povrchu a zajištěn proti pohybu pomocí objímek nebo svěráku.** Takový způsob upevnění obráběného předmětu je bezpečnější než jej držet v ruce.
- Napájecí kabel elektrického nářadí se vždy musí nacházet na bezpečné straně tak, aby nebyl vystaven nebezpečí náhodného poškození pracujícím elektrickým nářadím.
- **Popis nesprávného použití:** Neházejte elektrickým nářadím, nepřetěžujte, neponořujte do vody a jiných kapalin, nepoužívejte pro míchání lepidlové a cementové malty; nevěšejte, nepřenášejte, netáhněte a nevypínejte elektrické nářadí ze zásuvky tažením za napájecí kabel.

POZOR: Zařízení slouží k práci v uzavřených prostorech.

I přes použití konstrukce z podstaty věci bezpečné, používání zajišťujících prostředků a dodatečných ochranných prostředků, vždy existuje reziduální riziko poranění během práce.

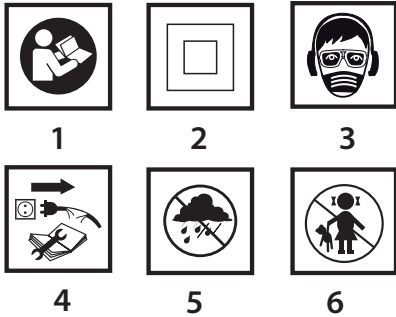

1. Přečtěte si tento návod k obsluze a respektujte v něm uvedená upozornění a bezpečnostní pokyny.
2. Zařízení třídy ochrany II.
3. Používejte osobní ochranné prostředky (uzavřené ochranné brýle, chrániče sluchu, protiprachovou masku).
4. Před zahájením údržby či oprav odpojte napájecí kabel.
5. Chraňte před deštěm.
6. Zabraňte přístupu dětí k zařízení.

KONSTRUKCE A POUŽITÍ

Příklepová vrtačka je ručním elektrickým nářadím s třídou ochrany II. Zařízení je poháněno jednofázovým komutátorovým motorem, jehož otáčky jsou redukovány prostřednictvím ozubeného převodu. Elektrické nářadí tohoto typu má široké využití při vrtání otvorů do dřeva, materiálů na bázi dřeva, kovu, keramiky a umělých hmot v režimu bez příklepu, a také do betonu, cihel a podobných materiálů v režimu s příklepem. Používá se při provádění rekonstrukčních, stavebních, truhlářských a veškerých kutilských prací.



Elektrické nářadí je nutné používat v souladu s jeho určením.

POPIS STRAN S VYOBRAZENÍMI

Níže uvedené číslování se vztahuje k prvkům zařízení znázorněným na vyobrazeních v tomto návodu.

1. Vrtací sklíčidlo
2. Přepínač pro volbu režimu
3. Tlačítko pro blokování zapínače
4. Přepínač pro volbu směru otáčení
5. Otočný knoflík pro regulaci otáček
6. Zapínač
7. Přídavná rukojeť
8. Lišta omezovače hloubky vrtání

* Skutečný výrobek se může lišit od vyobrazení.

POPIS POUŽITÝCH GRAFICKÝCH OZNAČENÍ



POZOR



UPOZORNĚNÍ



MONTÁŽ/NASTAVENÍ



INFORMACE

VYBAVENÍ A PŘÍSLUŠENSTVÍ

- | | |
|-----------------------------------|--------|
| 1. Přídavná rukojeť | - 1 ks |
| 2. Lišta omezovače hloubky vrtání | - 1 ks |
| 3. Klička | - 1 ks |

PŘÍPRAVA K PRÁCI

INSTALACE PŘÍDAVNÉ RUKOJETI



Pro Vaši osobní bezpečnost doporučujeme vždy používat přídavnou rukojeť (7). Díky možnosti otočení přídavné rukojeti před jejím uchycením v krytu vrtačky lze zvolit nejvhodnější polohu rukojeti pro podmínky dané činnosti.



- Otočením doleva uvolněte otočný knoflík blokujiící přírubu přídavné rukojeti (7).
- Nasuňte přírubu přídavné rukojeti (7) na válcovou část krytu vrtačky.
- Otočte rukojeť do nejvýhodnější polohy.
- Za účelem upevnění rukojeti utáhněte blokovací otočný knoflík přídavné rukojeti (7) směrem doprava.

INSTALACE OMEZOVAČE HLOUBKY VRTÁNÍ



Lišta omezovače (8) slouží ke stanovení hloubky vnoření vrtáku do materiálu.

- Uvolněte knoflík blokujiící přírubu přídavné rukojeti (9).
- Zasuňte lištu omezovače (8) do otvoru v přírubě přídavné rukojeti.
- Nastavte požadovanou hloubku vrtání.
- Zablokujte přídavnou rukojeť utažením blokovacího knoflíku přídavné rukojeti (7).

UPEVNĚOVÁNÍ PRACOVNÍCH NÁSTROJŮ



Odpojte elektrické nářadí od napájení.

- Vložte kličku do jednoho z otvorů po obvodu vrtacího sklíčidla (1).
- Rozevřete čelisti na požadovaný rozměr.
- Válcový dřík vrtáku vložte na doraz do otvoru vrtacího sklíčidla (1).
- Pomocí kličky (vkládejte ji postupně do tří otvorů po obvodu vrtacího sklíčidla) sevřete dřík vrtáku čelistmi sklíčidla.



Nikdy nezapomeňte vyjmout kličku z vrtačky po ukončení činností souvisejících se vkládáním nebo vyjímáním vrtáku.

PROVOZ / NASTAVENÍ

ZAPÍNÁNÍ / VYPÍNÁNÍ



Sítové napětí musí odpovídat velikosti napětí uvedené na typovém štítku vrtačky.



- **Zapnutí** - stiskněte tlačítko zapínače (6) a přidržte jej v této poloze.
- **Vypnutí** - uvolněte stisk tlačítka zapínače (6).

Blokování zapínače (nepřetržitý chod)

Zapínání:

- Stiskněte tlačítko zapínače (6) a přidržte jej v této poloze.
- Stiskněte tlačítko pro blokování zapínače (3) (**obr. A**).
- Uvolněte stisk tlačítka zapínače (6).

Vypnutí:

- Stiskněte a uvolněte tlačítko zapínače (6).



Rozsah otáček vřetene je regulován stupněm přítlaču na tlačítko zapínače.

OTOČNÝ KNOFLÍK PRO REGULACI OTÁČEK VŘETENE



Vrtačka umožňuje práci při různých otáčkách vřetene. Otáčky lze regulovat otočným knoflíkem (5) (**obr. A**). V rámci každého nastavení otočného knoflíku pro regulaci otáček můžete plynule regulovat rychlost zvýšením nebo snížením přítlaču na tlačítko zapínače (6).

- Otáčením otočného knoflíku směrem doprava (5) zvyšujete rychlost.
- Otáčením otočného knoflíku směrem doleva (5) rychlost snižujete.

* Řiďte se grafickým označením umístěným na přepínači otáček nebo na zapínači.



Volba příslušných otáček se provádí, když vrtačka běží bez zatížení, při zapnuté funkci blokování zapínače. Takto nastavené otáčky mohou být během práce se zatížením nižší.

SMĚR OTÁČENÍ DOPRAVA – DOLEVA

 Pomocí přepínače pro volbu směru otáčení (4) lze zvolit směr otáčení vřetene vrtačky (obr. A).

Otáčení směrem doprava – nastavte přepínač (4) úplně doleva.

Otáčení směrem doleva – nastavte přepínač (4) úplně doprava.

* Je vyhrazena možnost, že poloha přepínače pro volbu směru otáčení ve vztahu k otáčení může být v některých případech jiná, než bylo popsáno. Řiďte se symboly vyznačenými na přepínači pro volbu směru otáčení nebo na krytu nářadí.

 **Směr otáčení se nesmí měnit, když se vřeteno vrtačky otáčí. Před spuštěním se přesvědčte, zda je přepínač pro volbu směru otáčení ve správné poloze.**

PŘEPÍNAČ PRO VOLBU REŽIMU

 Přepínač pro volbu režimů (2) umožňuje zvolit požadovaný provozní režim: vrtání bez přiklepu nebo s přiklepem (obr. B). Pro vrtání v materiálech jako kov, dřevo, keramika, umělé hmoty apod. nastavte přepínač do polohy pro režim bez přiklepu (symbol vrtáku). Pro vrtání v materiálech jako kamen, beton, cihla apod. nastavte přepínač do polohy pro režim s přiklepem (symbol kladiva). Otvory do dřeva, materiálů na bázi dřeva a kovů se vrtají pomocí vrtáků z rychlořezných nebo uhlíkových ocelí (pouze pro dřevo a materiály na bázi dřeva). K vrtání s přiklepem slouží speciální vrtáky s destičkami ze slinutého karbidu (widia).

 **Při zapnutém přiklepu nepoužívejte směr otáčení doleva.**

 **V případě dlouhodobého vrtání při nízkých otáčkách vřeteno hrozí přehřátí motoru. Je třeba dělat pravidelné přestávky v práci nebo nechat zařízení pracovat na maximálních otáčkách bez zatížení po dobu cca 1-2 min. Dbejte na to, aby nebyly otvory v krytu, které slouží k ventilaci motoru vrtačky zakryty.**

PÉČE A ÚDRŽBA

 **Před zahájením jakýchkoliv činností spojených s instalací, seřizováním, opravami nebo údržbou je nutné vytáhnout zástrčku napájecího kabelu ze síťové zásuvky.**

ÚDRŽBA A SKLADOVÁNÍ

-  Doporučuje se čistit zařízení ihned po každém použití.
- K čištění nepoužívejte vodu ani jiné kapaliny.
- Čistěte zařízení suchým hadříkem nebo proudem stlačeného vzduchu s nízkým tlakem.
- Nepoužívejte žádné čisticí prostředky ani rozpouštědla, jelikož může dojít k poškození plastových součástí.
- Pravidelně čistěte ventilační otvory v krytu motoru, aby nedocházelo k přehřátí zařízení.
- V případě poškození napájecího kabelu je třeba jej vyměnit za kabel se stejnými parametry. Touto činností pověřte kvalifikovaného odborníka nebo zařízení odnesete do servisu.
- Vyskytuje-li se na komutátoru nadměrné jiskření, nechte zkontrolovat stav uhlíkových kartáčů motoru kvalifikovanou osobou.
- Uchovávejte zařízení vždy na suchém místě mimo dosah dětí.

VÝMĚNA VRTACÍHO SKLÍČIDLA

-  Rozevřete čelisti vrtacího sklíčidla (1).
- Vyšroubujte šroub upevňující vrtací sklíčidlo pomocí křížového šroubováku, otáčejte při tom šroubovákem doprava (levý závit).
- Upněte šestihranný klíč ve sklíčidle (obr. D).
- Zlehka udeřte do konce šestihranného klíče.
- Odšroubujte vrtací sklíčidlo.

 Montáž sklíčidla probíhá v opačném pořadí.

VÝMĚNA UHLÍKOVÝCH KARTÁČŮ

 **Opotřebované (kratší než 5 mm), spálené nebo prasklé uhlíkové kartáče motoru je třeba neprodleně vyměnit. Vždy je nutné vyměnit současně oba uhlíkové kartáče. Uhlíkové kartáče smí vyměňovat pouze kvalifikovaná osoba za použití originálních dílů.**

 Veškeré závady je nutné nechat odstranit v autorizovaném servisu výrobce.

TECHNICKÉ PARAMETRY

JMENOVITÉ ÚDAJE

Přiklepová vrtačka		
Parametr	Hodnota	
Napájecí napětí	230 V AC	
Napájecí kmitočet	50 Hz	
Jmenovitý výkon	500 W	
Rozsah otáček bez zatížení	0-3000 min ⁻¹	
Frekvence přiklepu bez zatížení	0 – 48000/min	
Rozsah vrtacího sklíčidla	1,5 - 13 mm	
Velikost závitu vrtacího sklíčidla	½"- 20 UNF	
Maximální průměr pro vrtání	ocel	10 mm
	beton	13 mm
	dřevo	20 mm
Třída ochrany	II	
Hmotnost	1,6 kg	
Rok výroby	2017	

ÚDAJE O HLUKU A VIBRACÍCH

Informace týkající se hluku a vibrací.

Hladiny emise hluku, jako jsou hladiny emise akustického tlaku $L_{p,A}$, hladiny akustického výkonu $L_{w,A}$ a nejistota měření K jsou uvedeny v návodu níže v souladu s normou EN 60745.

Hodnoty vibrací $a_{h,D}$ a nejistota měření K jsou uvedeny níže v souladu s normou EN 60745-2-1.

Uvedená v tomto návodu níže hladina vibrací byla změřena v souladu s postupem měření stanoveným normou EN 60745-2-1 a může být použita pro srovnávání elektrického nářadí. Lze ji také použít k předběžnému hodnocení expozice vibracím.

Uvedená hladina vibrací je reprezentativní pro základní použití elektrického nářadí. Bude-li elektrické nářadí použito k jinému účelu nebo s jiným pracovním nářadím a nebude-li dostačujícím způsobem udržováno, může se hladina vibrací změnit. Výše uvedené příčiny mohou způsobit navýšení expozice vibracím během celé doby provozu.

Pro přesné zhodnocení expozice vibracím je potřeba zohlednit období, kdy je elektrické nářadí vypnuto nebo když je zapnuto, ale nepoužíváno k práci. Tímto způsobem celková expozice vibracím může být mnohem nižší. Podnikněte další bezpečnostní opatření k ochraně uživatele proti účinkům vibrací, jako: údržba elektrického nářadí a pracovních nástrojů, zajištění příslušné teploty rukou, vhodná organizace práce.

Úroveň akustického tlaku: $L_{p,A} = 96$ dB(A) K = 3 dB(A)

Úroveň akustického výkonu: $L_{w,A} = 107$ dB(A) K = 3 dB(A)

Hodnota zrychlení vibrací, vrtání s přiklepem v betonu:

$a_{h,D} = 7,74$ m/s² K=1,5 m/s²

Hodnota zrychlení vibrací, vrtání do kovu:

$a_{h,D} = 2,26$ m/s² K=1,5 m/s²



Elektricky napájené výrobky nevyhazujte spolu s domácím odpadem, nýbrž odevzdejte je k likvidaci v příslušných závozech pro zpracování odpadu. Informace ohledně likvidace Vám poskytne prodejce nebo místní úřady. Použitá elektrická a elektronická zařízení obsahují látky škodlivé pro životní prostředí. Nerecyklovaná zařízení představují potenciální nebezpečí pro životní prostředí a zdraví osob.

* Právo na provádění změn je vyhrazeno.

„Grupa Topex Spółka z ograniczoną odpowiedzialnością“ Spółka komandytowa se sídlem ve Varšavě, na ul. Pograniczna 2/4 (dále jen: „Grupa Topex“) informuje, že veškerá autorská práva k obsahu tohoto návodu (dále jen: „návod“), včetně m.j. textu, použitých fotografií, schémat, výkresů a také jeho uspořádání, náleží výhradně firmě Grupa Topex a jsou právně chráněna podle zákona ze dne 4. února 1994, o autorských právech a právech příbuzných (sbírka zákonů z roku 2006 č. 90 položka 631 s pozdějšími změnami). Kopírování, zpracovávání, zveřejňování či modifikování celého návodu jakož i jeho jednotlivých částí pro komerční účely bez písemného souhlasu firmy Grupa Topex je přísně zakázáno a může mít za následek občanskoprávní a trestní stíhání.

SK

PREKLAD PŮVODNÉHO NÁVODU NA POUŽITIE

PRÍKLEPOVÁ VŔTAČKA 50G515

UPOZORNENIE: PREDTÝM, AKO ZAČNETE POUŽÍVAŤ ELEKTRICKÉ NÁRADIE, JE POTREBNÉ SI POZORNE PREČÍTAŤ TENTO NÁVOD A USCHOVAŤ HO NA ĎALŠIE POUŽITIE.

DETAILNÉ BEZPEČNOSTNÉ PREDPISY

POZNÁMKA:

Skôr, ako pristúpite k činnostiam súvisiacim s nastavovaním, údržbou (výmenou vrtáka) alebo opravou, vytiahnite konektor napájacieho kábla zo sieťovej zásuvky.

- **Pri práci so zariadením používajte prostriedky na ochranu sluchu.** Vystavovanie sa hluku môže spôsobiť stratu sluchu.
- **Elektrické náradie používajte s prídavnými rukoväťami, ktoré sú súčasťou príslušenstva elektrického náradia.** Strata kontroly môže spôsobiť zranenie obsluhujúcej osoby.
- **Pri vykonávaní prác, počas ktorých môže zariadenie naraziť na skryté elektrické káble, držte elektrické zariadenie výhradne za izolované rukoväte.** Kontakt s elektrickým káblom môže mať za následok prenos napätia na kovové súčiastky elektrického zariadenia a spôsobiť zranenie elektrickým prúdom.
- Pred pripojením elektrického náradia vždy skontrolujte napájací kábel. Ak skonštatujete poškodenie, o výmenu za nový požiadajte v oprávnenej servisnej dielni.
- Elektrické zariadenie pri práci vždy držte obidvomi rukami a dodržiavajte stabilnú pracovnú polohu.
- **Vyhýbajte sa kontaktu s otáčajúcimi sa súčiastkami.** Kontakt s otáčajúcimi sa súčiastkami, predovšetkým s príslušenstvom, môže viesť k zraneniam.
- **Pred odložením elektrického náradia počkajte, kým sa nezastaví.** Pracovný nástroj sa môže zablokovat' a spôsobiť stratu kontroly nad elektrickým náradím.
- V prípade zablokovania pracovného nástroja je potrebné okamžite vypnúť elektrické zariadenie, je potrebné byť pripravený na vysoké reakčné momenty.
- **Materiál určený na obrábanie je potrebné upevniť na stabilnom podklade a zabezpečiť pred presunutím pomocou svoriek alebo upínadla.** Takýto spôsob upevňovania obrábaného predmetu je bezpečnejší ako jeho držanie v ruke.
- Napájací kábel elektrického náradia by sa vždy mal nachádzať na bezpečnej strane, kde nie je vystavený náhodnému poškodeniu pracujúcim elektrickým náradím.
- **Nesprávne použitie náradia:** Náradie nehádzte, nepreťažujte, neponárajte do vody a iných tekutín, nepoužívajte ho na miešanie tmelových a cementových zmesí/mált: nevešajte, neprenášajte, neťahajte ani nevypínajte elektrické náradie zo zásuvky ťahaním za napájací kábel.

UPOZORNENIE: Zariadenie slúži na prácu v interiéri.

Napriek použitiu vo svojej podstate bezpečnej konštrukcie, používaniu bezpečnostných prostriedkov a dodatočných ochranných prostriedkov, vždy existuje minimálne riziko úrazov pri práci.

Vysvetlenie použitých piktogramov:

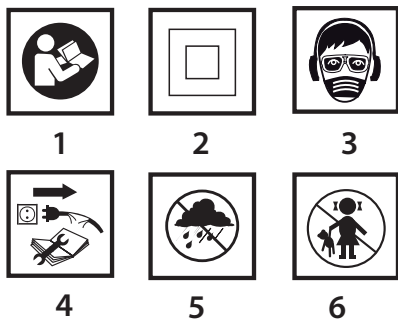

1. Prečítajte si návod na obsluhu, dodržiavajte výstrahy a bezpečnostné pokyny, ktoré sa v ňom nachádzajú.
2. Zariadenie s izoláciou druhej triedy.
3. Používajte prostriedky osobnej ochrany (chrániče očí, chrániče sluchu, ochrannú masku proti prachu).
4. Skôr, ako začnete vykonávať činnosti súvisiace s údržbou alebo opravou zariadenia, odpojte napájací kábel.
5. Chráňte pred dažďom.
6. Zabráňte prístupu detí do blízkosti zariadenia.

KONŠTRUKCIA A POUŽITIE.

Príklepové vrtáčky sú ručné elektrické náradie s izoláciou 2. triedy. Zariadenia sú poháňané jednofázovým komutátorovým motorom, ktorého rýchlosť otáčania sa redukuje pomocou ozubeného prevodového kolesa. Elektrické zariadenia tohto typu majú široké použitie pri vrtaní otvorov do dreva, materiálov na báze dreva, kovu, keramiky a plastických materiálov v režime nenárazového vrtania, ako aj do betónu, tehly a podobných materiálov v režime nárazového vrtania. Môžu sa používať v oblasti vykonávania opravársko-stavebných, stolárskych prác, ako aj všetkých činností v rámci samostatného domáceho majstrovania.

! Elektrické náradie nepoužívajte v rozpore s účelom, na ktorý bolo vyrobené.

VYSVETLVKY KU GRAFICKEJ ČASTI

Nasledujúce číslovanie sa vzťahuje na časti zariadenia zobrazené v grafickej časti tohto návodu.

1. Skľučovadlo vrtáčky
2. Prepínač pracovného režimu
3. Aretačné tlačidlo spínača
4. Prepínač smeru otáčania
5. Koliesko na reguláciu rýchlosti otáčania
6. Spínač
7. Prídavná rukoväť
8. Lišta zarážky hĺbky vrtania

* Obrázok s výrobkom sa nemusia zhodovať

OPIS POUŽITÝCH GRAFICKÝCH ZNAKOV



UPOZORNENIE



VÝSTRAHA



MONTÁŽ/NASTAVENIA



INFORMÁCIA

VYBAVENIE A PRÍSLUŠENSTVO

- | | |
|--------------------------------|--------|
| 1. Prídavná rukoväť | - 1 ks |
| 2. Lišta zarážky hĺbky vrtania | - 1 ks |
| 3. Otočný kľúč | - 1 ks |

PRED UVEDENÍM DO PREVÁDZKY

INŠTALÁCIA PRÍDAVNEJ RUKOVÄTE



Vzhľadom na osobnú bezpečnosť sa odporúča vždy používať prídavnú rukoväť (7). Prídavnú rukoväť je možné pred zatlačením do tela vrtáčky otáčať, čo umožňuje zvoliť polohu rukoväte, ktorá je najvhodnejšia pre vykonávanú prácu.



- Aretačné koliesko manžety prídavnej rukoväte (7), uvoľnite jeho otočením doľava.
- Nasuňte manžetu prídavnej rukoväte (7) na valcovitú časť plášťa vrtáčky.
- Otočte do najvhodnejšej polohy.
- Otočte aretačné koliesko prídavnej rukoväte (7) vpravo, aby ste namontovali rukoväť.

INŠTALÁCIA ZARÁŽKY HĽBKY VRTANIA



Lišta zarážky (8) slúži na určenie hĺbky, po ktorú sa bude vrták ponárať do materiálu.

- Aretačné koliesko manžety prídavnej rukoväte (7) uvoľnite.
- Lištu zarážky (8) vsuňte do otvoru na manžete prídavnej rukoväte.
- Nastavte požadovanú hĺbku vrtania.
- Zablokujte utiahnutím aretačného kolieska prídavnej rukoväte (7).

UPEVŇOVANIE PRACOVNÝCH NÁSTROJOV



Elektrické náradie odpojte od zdroja elektrického napätia.

- Do jedného z otvorov na obvode skľučovadla vrtáčky (1) vložte kľúčik.
- Čeluste otvorte do požadovanej šírky.
- Valcovú stopku vrtáka vsuňte na doraz do otvoru skľučovadla vrtáčky (1).
- Pomocou kľúča (tak, že ho budete postupne vkladať do troch otvorov po obvode skľučovadla vrtáčky) zatlačte čeluste skľučovadla vrtáčky okolo stopky vrtáka.



Pamätajte vždy na to, že kľúč treba po ukončení činnosti súvisiacich so zakladaním alebo vykladáním vrtáka z vrtáčky vybrať.

PRÁCA / NASTAVENIA

ZAPÍNANIE / VYPÍNANIE



Napätie v sieti musí zodpovedať hodnote el. napätia uvedenej na popisnom štítku vrtáčky.



Zapnutie – stlačte tlačidlo spínača (6) a pridržte ho v tejto polohe.
Vypnutie – uvoľnite tlak na tlačidlo spínača (6).

Zablokovanie spínača (nepretržitá práca)

Zapínanie:

- Stlačte tlačidlo spínača (6) a pridržte ho v tejto polohe.
- Stlačte aretačné tlačidlo spínača (3) (obr. A).
- Uvoľnite tlak na tlačidlo spínača (6).

Vypínanie:

- Stlačte a uvoľnite tlak na tlačidlo spínača (6).



Rozsah rýchlosti otáčania hriadeľa sa reguluje silou tlaku na tlačidlo spínača.

KOLIESKO NA REGULÁCIU RÝCHLOSTI OTÁČANIA VRETENA



Vrtáčka umožňuje prácu pri rôznych rýchlostiach otáčania vretena. Regulovanie sa vykonáva pomocou kolieska (5) (obr. A). Pri každom nastavení kolieska na reguláciu rýchlosti otáčania je možné plynule regulovať rýchlosť zvýšením alebo znížením tlaku na tlačidlo spínača. (6).

- Otáčanie kolieska (5) doprava slúži na zvýšenie rýchlosti,
- Otáčanie kolieska (5) doľava slúži na zníženie rýchlosti,

* Všímajte si grafické označenie umiestnené na ovládacom koliesku na nastavovanie rýchlosti alebo spínači.

i Príslušnú voľbu rýchlosti otáčania vykonávajte vtedy, keď vrtáčka beží naprázdno a zároveň je zapnutá funkcia blokovania spínača. Takto nastavený počet otáčok môže byť pri práci so zatažením nižší.

SMER OTÁČOK DOPRAVA – DOĽAVA

i Pomocou prepínača smeru otáčania (4) sa vykonáva voľba smeru otáčania vretena (obr. A).

Otáčky vpravo - prepínač (4) nastavte v krajnej ľavej polohe.

Otáčky vľavo - prepínač (4) nastavte v krajnej pravej polohe.

* Upozorňujeme, že v niektorých prípadoch môže byť poloha prepínača smeru otáčok iná, ako je uvedené. Všímajte si grafické znaky umiestnené na prepínači smeru otáčok alebo na plášti zariadenia.

! **Nevykonávajte zmenu smeru otáčok vtedy, keď sa vreteno vrtáčky otáča. Pred uvedením do chodu skontrolujte, či je prepínač smeru otáčok v správnej polohe.**

PREPÍNAČ PRACOVNÉHO REŽIMU

i Prepínač pracovného režimu (2) umožňuje voľbu vhodného pracovného režimu: vrtanie bez príklepu alebo príklepové vrtanie (obr. B). Na vrtanie do takých materiálov, ako je: kov, drevo, keramika, plastické hmoty a podobne, nastavte prepínač do polohy práce bez príklepu (symbol vrtáka). Vrtanie do materiálov, ako je kameň, betón, tehla a podobne treba prepínač otočiť do polohy príklepovej práce (symbolu kladivka). Otvory do dreva, materiálov na báze dreva a kovov sa vykonávajú pomocou vrtákov z rýchloreznej ocele alebo z uhlíkovej ocele (len do dreva a materiálov na báze dreva). Na príklepové vrtanie slúžia špeciálne vrtákmi s doštičkami zo spekaného karbidu (vídiové).

! **Pri zapnutom príklepovom vrtaní nepoužívajte ľavý smer otáčok.**

! **Dlhotrvajúce vrtanie pri nízkej rýchlosti otáčania vretena hrozí prehriatím motora. Pri práci je potrebné robiť pravidelné prestávky alebo nechať zariadenie pracovať na maximálnych otáčkach naprázdno asi 1 minúty. Dbajte na to, aby ste nezakrývali otvory v plášti, ktoré slúžia na vetranie motora vrtáčky.**

OŠETROVANIE A ÚDRŽBA

! **Skôr, ako začnete akúkoľvek činnosť súvisiacu s inštaláciou, nastavovaním, opravou alebo údržbou, vytriahnite konektor napájacieho kábla zo sieťovej zásuvky.**

ÚDRŽBA A SKLADOVANIE

- i** Zariadenie sa odporúča čistiť hneď po každom jeho použití.
- Na čistenie nepoužívajte vodu ani iné kvapaliny.
- Zariadenie čistite pomocou suchej handričky alebo ho prefúkajte vzduchom stlačeným pod nízkym tlakom.
- Nepoužívajte žiadne čistiace prostriedky ani rozpúšťadlá, pretože môžu poškodiť plastové súčiastky.
- Pravidelne čistite vetracie otvory v plášti motora, aby nedošlo k prehriatiu zariadenia.
- Ak je poškodený napájací kábel, vymeňte ho za kábel s takými istými parametrami. Túto činnosť zverte kvalifikovanému odborníkovi alebo zariadenie odovzdajte do servisu.
- V prípade, že dochádza k nadmernému iskreniu v komutátore, kontrolu stavu uhlíkových kefiiek motora zverte kvalifikovanej osobe.
- Zariadenie vždy odkladajte na suchom mieste mimo dosahu detí.

VÝMENA SKĽUČOVADLA VRTAČKY

- !** Čeluste skľučovadla vrtáčky (1) roztriahnite.
- Odskrutkujte skrutku upevňujúcu skľučovadlo vrtáčky pomocou krížového skrutkovača tak, že ním budete otáčať doprava (ľavý závit).

- Hexagonálny kľúč upevnite v skľučovadle vrtáčky (obr. D).
- Ľahko udrte na druhý koniec hexagonálneho kľúča.

• Skľučovadlo vrtáčky odskrutkujte.

i Montáž skľučovadla vrtáčky sa vykonáva v opačnom poradí ako jeho odmontovanie.

VÝMENA UHLÍKOVÝCH KEFIEK

! **Opotrebované (kratšie ako 5 mm), zhorené alebo prasknuté uhlíkové kefy motora treba okamžite vymeniť. Vždy sa súčasne vymieňajú obidve uhlíkové kefy. Výmenu uhlíkových kefiiek sa odporúča zveriť výhradne kvalifikovanej osobe pri použití originálnych náhradných dielov.**

i Akékoľvek poruchy musia byť odstránené autorizovaným servisom výrobcu.

TECHNICKÉ PARAMETRE

MENOVITÉ ÚDAJE

Príklepová vrtáčka		
Parameter	Hodnota	
Napájacie napätie	230 V AC	
Frekvencia napájania	50 Hz	
Nominálny výkon	500 W	
Rozsah rýchlosti otáčania pri behu naprázdno	0-3000 min ⁻¹	
Frekvencia príklepov pri práci naprázdno	0 – 48000/min	
Rozsah skľučovadla vrtáčky	1,5 - 13 mm	
Rozmer závitú skľučovadla vrtáčky	½" - 20 UNF	
Maximálny priemer vrtania	ocel'	10 mm
	drevo	13 mm
	betón	20 mm
Ochranná trieda	II	
Hmotnosť	1,6 kg	
Rok výroby	2017	

ÚDAJE TÝKAJÚCE SA HLUČNOSTI A VIBRÁCIÍ

i Hladiny hluku, ako je hladina akustického tlaku L_{pA} , hladina akustického výkonu L_{wA} a neistota merania K, sú uvedené ďalej v návode podľa normy EN 60745.

Hodnoty vibrácií a_n a neistota merania K boli označené v súlade s normou EN 60745-2-1, ako je uvedené nižšie.

Hladina vibrácií uvedená v nasledujúcej časti tohto návodu bola nameraná meracím postupom špecifikovaným normou EN 60745-2-1 a možno ju použiť na porovnanie elektrických zariadení. Možno ju tiež použiť na predbežné hodnotenie expozície vibráciám.

Uvedená hladina vibrácií je reprezentatívna pre základné použitie elektrického náradia. Ak sa elektrické náradie používa na iné použitia alebo s inými pracovnými nástrojmi, a tiež, ak nebude dostatočne udržiavané, hladina vibrácií sa môže zmeniť. Vyššie uvedené príčiny môžu spôsobiť zvýšenie expozície vibráciám počas celého času práce.

Na presné hodnotenie expozície vibráciám treba vziať do úvahy obdobia, kedy je elektrické náradie vypnuté alebo kedy je zapnuté, ale nepoužíva sa na prácu. Takto môže byť celková expozícia vibráciám značne nižšia. Treba zaviesť dodatočné bezpečnostné opatrenia na ochranu obsluhujúcej osoby pred následkami vibrácií ako : údržba elektrického zariadenia a pracovných nástrojov, zabezpečenie primeranej teploty rúk, správna organizácia práce.

Hladina akustického tlaku: $L_{pA} = 86$ dB(A) K = 3 dB(A)

Hladina akustického výkonu: $L_{wA} = 97$ dB(A) K = 3 dB(A)

Hodnota zrýchlení vibrácií, príklepové vrtanie do betónu:

$a_{h,D} = 7,74$ m/s² K=1,5 m/s²

Hodnota zrýchlení vibrácií, vrtanie do kovu:

$a_{h,D} = 2,26$ m/s² K=1,5 m/s²

OCHRANA ŽIVOTNÉHO PROSTREDIA



Výrobky napájané elektrickým prúdom sa nesmú likvidovať spoločne s domovým odpadom, ale majú byť odovzdané na recykláciu na určenom mieste. Informáciu o užití poskytne predajca výrobku alebo miestne orgány. Opatrované elektrické a elektronické zariadenia obsahujú látky negatívne pôsobiace na životné prostredie. Zariadenie, ktoré nie je odovzdané na recykláciu, predstavuje možnú hrozbu pre životné prostredie a ľudské zdravie.

* Právo na zmenu je vyhradené.

„Grupa Topex Spółka z ograniczoną odpowiedzialnością Spółka komandytowa so sídlom vo Varšave, ul. Pograniczna 2/4 (ďalej iba: „Grupa Topex“) informuje, že všetky autorské práva k obsahu tohto návodu (ďalej iba: „Návod“), v rámci toho okrem iného k jeho textu, uvedeným fotografiám, nákresem, obrázkom a k jeho štruktúre, patria výhradne spoločnosti Grupa Topex a podliehajú právnej ochrane podľa zákona zo dňa 4. februára 1994, O autorských a obdobných právach (tj. Dz. U. (Zbierka zákonov Poľskej republiky) 2006 č. 90 položka 631 v znení neskorších zmien). Kopírovanie, spracovávanie, publikovanie, úprava tohto Návodu ako celku alebo jeho jednotlivých častí na komerčné účely, bez písomného súhlasu spoločnosti Grupa Topex, sú prísne zakázané a môžu mať za následok občianskoprávne a trestnoprávne dôsledky.



PREVOD IZVIRNIH NAVODIL

UDARNI VRTALNIK 50G515

POZOR: PRED PRIČETKOM UPORABE ELEKTRIČNEGA ORODJA JE TREBA POZORNO PREBRATI SPODNJA NAVODILA IN JIH SHRANITI ZA NADALJNJO UPORABO.

SPECIFIČNI VARNOSTNI PREDPISI

POZOR:

Pred opravili v zvezi z regulacijo, popraviлом ali oskrbo (menjava svedra) je treba izvleči vtič napajalnega kabla iz omrežne vtičnice.

- **Med delom je treba uporabljati sredstva za zaščito sluha.** Izpostavljenost na hrup lahko povzroči izgubo sluha.
- **Električno orodje uporabljajte skupaj z dodatnimi ročaji, priloženimi električnemu orodju.** Izguba nadzora lahko povzroči telesne poškodbe uporabnika.
- **Med deli, pri katerih bi lahko orodje naletelo na zakrite električne kable, je treba električno orodje držati izključno za izolirane površine ročajev.** Stik z napajalnim kablom lahko povzroči prenos napetosti na kovinske dele električnega orodja, kar lahko povzroči električni udar.
- Pred priklopom električnega orodja je treba vedno preveriti napajalni kabel, v primeru ugotovitve poškodbe ga je treba zamenjati v pooblaščenih servisnih delavnicah.
- Električno orodje je treba med delom držati z obema rokama ob vzdrževanju stabilnega delovnega položaja.
- **Izogibati se je treba dotiku z obračajočimi se elementi.** Dotikanje obračajočih se delov električnega orodja, zlasti pribora, lahko povzroči telesne poškodbe.
- **Pred odložitvijo električnega orodja je treba počakati, da se zaustavi.** Delovno orodje se lahko zablokira in povzroči izgubo nadzora na električnim orodjem.
- V primeru blokade delovnega orodja je treba takoj izključiti električno orodje ter biti pripravljen na visok reakcijski moment.
- **Material, ki bo obdelan, je treba pričvrstiti na stabilni podlagi in zavarovati pred premikanjem s pomočjo sponk ali primeža.** Ta način pritrditve obdelovanega predmeta je varnejši od držanja letega v roki.
- Napajalni kabel električnega orodja se mora vedno nahajati na varni strani, ki ni izpostavljena na naključno poškodbo zaradi delovanja električnega orodja.
- **Opis nepravilne uporabe:** Električnega orodja ni dovoljeno metati, preobremenjevati, potapljati v vodo ali v druge tekočine, uporabljati za mešanje lepljivih in cementnih snovi, ni ga dovoljeno: obešati, prenašati, vleči ali izklapljati iz električnega omrežja z vlečenjem napajalnega kabla.

POZOR: Naprava je namenjena delu v notranjosti prostorov.

Navkljub uporabi varno zasnovane konstrukcije, varovalnih sredstev in dodatnih zaščitnih sredstev vedno obstaja tveganje poškodb med delom.

Pojasnilo uporabljenih piktogramov:

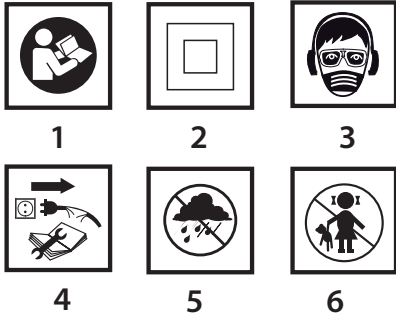

1. Preberite navodila, upoštevajte v njih navedena varnostna opozorila in pogoje.
2. Naprava z izolacijo drugega razreda.
3. Uporabljajte osebna zaščitna sredstva (zaščitna očala, protihrupni naušniki, maska proti prahu).
4. Pred pričetkom oskrbe ali popravil izklopite napajalni kabel.
5. Varujte pred dežjem.
6. Otrokom ne dopustite, da pridejo v stik z orodjem.

ZGRADBA IN UPORABA

Udarni vrtniki so ročna električna orodja z izolacijo II. razreda. Orodja poganjajo enofazni motorji s komutatorjem, katerih vrtilna hitrost se reducira z zobato prestavo. Električna orodja te vrste so široko rabljena za vrtnje odprtin v les, lesu podobne materiale, kovino, keramiko in umetne snovi v delovnem načinu brez udarne funkcije in v betonu, opeko in podobne materiale v delovnem načinu z udarno funkcijo. Uporablja se za obnovitveno-gradbena dela, mizarska dela in za vsa dela na področju individualnega amaterskega dela (naredi si sam).

! Uporaba električnega orodja, ki ni v skladu z njegovim namenom, ni dovoljena.

OPIS GRAFIČNIH STRANI

Spodnje oštevilčenje se nanaša na elemente orodja, ki so predstavljeni na grafičnih straneh pričujočih navodil.

1. Vrtalno vpenjalo
2. Preklopnik delovnega načina
3. Tipka za blokado vklopnega stikala
4. Preklopnik smeri vrtenja
5. Preklopnik za nastavitev vrtilne hitrosti
6. Vklonno stikalo
7. Dodatni ročaj
8. Letev omejevalnika globine vrtnja

* Obstajajo lahko razlike med sliko in izdelkom.

OPIS UPORABLJENIH GRAFIČNIH ZNAKOV



POZOR



OPOZORILO



NAMESTITEV/NASTAVITVE



INFORMACIJA

OPREMA IN PRIPOMOČKI

- | | |
|--------------------------------------|---------|
| 1. Dodaten ročaj | - 1 kos |
| 2. Letev omejevalnika globine vrtnja | - 1 kos |
| 3. Ključ | - 1 kos |

PRIPRAVA NA UPORABO

NAMESTITEV DODATNEGA ROČAJA



Zaradi osebne varnosti je vedno priporočljiva uporaba dodatnega ročaja (7). Možnost obračanja dodatnega ročaja pred njegovim fiksiranjem na ohišju vrtnika omogoča izbiro najbolj primerne položaja glede na izvajano delo.



- Sprostite gumb, ki blokira objemko ročaja (7), tako da ga zavrtite v levo.
- Objemko dodatnega ročaja (7) namestite na valjasti del ohišja vrtnika.
- Obrnite v najprimernejši položaj.
- Preklopnik blokade dodatnega ročaja (7) privijte v desno, da bi ga dokončno pričvrstili.

NAMESTITEV OMEJEVALNIKA GLOBINE VRTNJA



Letev omejevalnika (8) služi za nastavitev globine poglobitve svedra v material.

- Sprostite gumb, ki blokira objemko dodatnega ročaja (7).
- Potisnite letev omejevalnika globine (8) v odprtino prirobnice dodatnega ročaja.
- Nastavite željeno globino vrtnja.
- Zablockirajte, tako da privijete preklopnik, ki blokira objemko dodatnega ročaja (7).

PRITRDITEV DELOVNIH ORODIJ



Izklopite električno orodje iz napajanja.

- Vložite ključek v eno izmed odprtih na obodu vrtalnega vpenjala (1).
- Razprite čeljusti na željeno mero.
- Valjasto steblo svedra vložite do naslona v odprtini vrtalnega vpenjala (1).
- S pomočjo ključa (zaporedoma zategnite odprtine na obodu vrtalnega vpenjala) privijte čeljusti vpenjala na steblo svedra.



Zapomnite si, da je treba ključ po zaključku dejavnosti, povezanih z vpenjanjem ali odstranitvijo svedra, izvleči iz vpenjalne glave.

UPORABA / NASTAVITVE

VKLOP / IZKLOP



Vklop – pritisnite tipko vklopnega stikala (6) in jo držite v tem položaju.

Izklop – sprostite pritisk na tipki vklopnega stikala (6).

Blokada vklopnega stikala (stalno delo)

- Pritisnite vklopno stikalo (6) in ga držite v tem položaju.
- Pritisnite tipko za blokado vklopnega stikala (3) (slika A).
- Sprostite pritisk na vklopnem stikalu (6).

Izklop:

- Pritisnite in sprostite pritisk na vklopnem stikalu (6).



Območje vrtilne hitrosti vretena je regulirano s stopnjo pritiska na vklopno tipko.

PREKLOPNIK ZA NASTAVITEV VRILNE HITROSTI VRETENA



Vrtnik omogoča delo z različnimi vrtilnimi hitrostmi vretena. Nastavitev se opravlja z gumbom (5) (slika A). V območju vseh nastavitev gumba za regulacijo vrtilne hitrosti je možno tekoče regulirati hitrost s povišanim ali zmanjšanim pritiskom na vklopno tipko (6).

- Z obratom preklopnika v desno (5) se poveča hitrost.
- Z obratom preklopnika v levo (5) se zniža hitrost.

* Upoštevati je treba grafične oznake na preklopniku vrtilne hitrosti ali vklopnem stikalu.

i Izbiro hitrosti se pravilno izbira takrat, ko vrtnik obratuje brez obremenitve, pri čemer je funkcija blokade vklopnega stikala pritisnjena. Na ta način nastavljen vrtilna hitrost je lahko med delom pod obremenitvijo nižja.

SMER VRTENJA V DESNO – LEVO

i S pomočjo preklopnika obratov (4) se izbere smer vrtenja vretena vrtnika (slika A).

Vrtenje v desno – nastavite preklopnik (4) v skrajni levi položaj.

Vrtenje v levo – nastavite preklopnik (4) v skrajni desni položaj.

* Treba je upoštevati, da je v nekaterih primerih položaj preklopnika smeri vrtenja glede na obračanje lahko drugačen, kot je opisano. Upoštevati je treba grafične oznake na preklopniku smeri vrtenja ali ohišju orodja.

! **Menjavo smeri vrtenja ni dovoljeno opravljati, medtem ko se vreteno vrtnika obrača. Pred uporabo je treba preveriti, ali je preklopnik smeri vrtenja v pravilnem položaju.**

PREKLOPNIK NAČINA DELA

i Preklopnik za način dela (2) omogoča izbiro ustreznega načina dela: vrtnje z udarno funkcijo ali brez nje (slika B). Za vrtnje v materialih, kot so: kovina, les, keramika, umetne ali podobne snovi, je treba preklopnik nastaviti v položaj za delo brez udarne funkcije (simbol svedra). Za vrtnje v materialih, kot so: kamen, beton, opeka ali podobnih, je treba preklopnik nastaviti v položaj za delo z udarno funkcijo (simbol kladiva). Odprtine v lesu, materialih na podlagi lesa in kovinah se vrta s svedri iz hitroreznega jekla ali iz ogljikovih jekel (samo v lesu in materialih na podlagi lesa). Za vrtnje z udarno funkcijo služijo posebni svedri s prevleko iz volframovega karbida (widia).

i **Uporaba leve smeri vrtenja ni dovoljena ob vklopljeni udarni funkciji.**

! **Dolgotrajno vrtnje pri nizki vrtilni hitrosti vretena lahko povzroči pregretje motorja. Vrtnje je treba občasno prekiniti ali omogočiti, da naprava deluje na maksimalnih obratih brez obremenitve približno 1-2 minuti. Paziti je treba, da ne pride do zakritja odprt in ohišju, ki služijo za zračenje motorja vrtnika.**

VZDRŽEVANJE IN HRAMBA

! **Pred vsakršnimi opravili v zvezi z namestitvijo, regulacijo, popravilom ali oskrbo je treba odstraniti vtič napajalnega kabla iz omrežne vtičnice.**

VZDRŽEVANJE IN HRAMBA

- i** Priporoča se čiščenje orodja neposredno po vsaki uporabi.
- Za čiščenje ni dovoljeno uporabljati vode ali drugih tekočin.
- Napravo je treba čistiti s pomočjo suhega kosa tkanine ali preprihati s komprimiranim zrakom z nizkim pritiskom.
- Ne uporabljajte čistilnih sredstev ali razredčil, saj ta lahko škodujejo delom, izdelanim iz umetnih mas.
- Redno je treba čistiti prezračevalne reže v ohišju motorja, da se prepreči pregrevanje orodja.
- V primeru poškodbe napajalnega kabla ga je treba zamenjati s kablom z enakimi parametri. To opravilo je treba zaupati kvalificiranemu strokovnjaku ali pa servisu.
- V primeru, da pride do prekomernega iskrenja na komutatorju, je treba kvalificirani osebi zaupati preverjanje stanja oglehni ščetk motorja.
- Napravo je treba hraniti na suhem mestu in zunaj dosega otrok.

MENJAVA VPENJALNE GLAVE

- i** Razprite čeljusti vrtnega vpenjala (1).
- Z obračanjem v desno (levi navoj) križnega izvijača odvijte pritrdilni vijak vrtnega vpenjala.
- Pričvrstite imbus ključ v vpenjalo (slika D).
- Rahlo udarite v konec imbus ključa.
- Odvijte vrtno vpenjalo.
- i** Montaža vrtnega vpenjala poteka v obratnem vrstnem redu od demontaže.

MENJAVA OGLENIH ŠČETK

i Izrabljene (krajše od 5 mm), zažgane ali počene oglene ščetke motorja je treba takoj zamenjati. Vedno je treba hkrati opraviti menjavo obeh oglehni ščetk. Postopek menjave oglehni ščetk je treba zaupati izključno kvalificirani osebi, ki uporablja originalne dele.

i Vse napake mora odpraviti pooblaščen servis proizvajalca.

TEHNIČNI PARAMETRI

NAZIVNI PODATKI

Udarni vrtnik		
Parameter	Vrednost	
Napetost napajanja	230 V AC	
Frekvenca napajanja	50 Hz	
Nazivna moč	500 W	
Območje vrtilne hitrosti brez obremenitve	0-3000min ⁻¹	
Udarna frekvenca brez obremenitve	0 – 48000/min	
Območje vrtnega vpenjala	1,5 - 13 mm	
Velikost navoja vrtnega vpenjala	½" - 20 UNF	
Največji premer vrtnja	jeklo	10 mm
	beton	13 mm
	les	20 mm
Razred zaščite	II	
Teža	1,6 kg	
Leto izdelave	2017	

PODATKI O HRUPU IN VIBRACIJAH

Informacije o hrupu in vibracijah.

i Ravni oddajane hrupa, kot npr. raven oddajane zvočne pritiska L_{pA} ter raven zvočne moči L_{wA} in netočnost meritve K, so navedeni v navodilih v skladu s standardom EN 60745.

Stopnja vibracij a_{hD} in netočnost meritve K so določeni v skladu s standardom EN 60745-2-1, navedenim spodaj.

Spodaj navedena stopnja vibracij je bila izmerjena v skladu s postopkom meritve, navedenim v standardu EN 60745-2-1, in se lahko uporablja za primerjavo električnih orodij. Uporabljati jo je mogoče tudi za predhodno oceno izpostavljenosti na vibracije.

Navedena raven vibracij je reprezentativna za osnovno uporabo električnega orodja. Stopnja vibracij se lahko spremeni, če se električno orodje uporablja za druge namene ali z drugimi delovnimi orodji in tudi, če ni ustrezno vzdrževano. Zgoraj navedeni vzroki so lahko razlog za povečanje izpostavljenosti na vibracije tekom celotnega delovnega obdobja.

Za natančno oceno izpostavljenosti na vibracije je treba upoštevati obdobja, ko je električno orodje izklopljeno oziroma je vključeno, vendar se ne uporablja za delo. Na ta način se lahko izkaže, da je skupna izpostavljenost na vibracije znatno nižja. Za zavarovanje uporabnika pred učinki vibracij je treba izvesti dodatne varnostne ukrepe, npr.: vzdrževanje električnega orodja in delovnega pribora, poskrbeti je treba za ustrezno temperaturo rok, ustrezno organizirati delo.

Stopnja zvočnega pritiska: $L_{pA} = 86$ dB(A) K = 3 dB(A)

Stopnja zvočne moči: $L_{wA} = 97$ dB(A) K = 3 dB(A)

Stopnja vibracij (vrtnje v udarnem načinu v betonu):

$a_{hD} = 7,74$ m/s² K=1,5 m/s²

Stopnja vibracij (vrtnje v kovini): $a_{hD} = 2,26$ m/s² K=1,5 m/s²



Električno napajani izdelki ni dovoljeno mešati z gospodinjskimi odpadki, ampak jih morajo odstraniti ustrezne službe. Podatki o službah za odstranitev odpadkov so na voljo pri prodajalcu ali lokalnih oblasteh. Izrabljeno električno in elektronsko orodje vsebuje okolju škodljive snovi. Orodje, ki ni oddano v reciklažo, predstavlja potencialno nevarnost za okolje in zdravje ljudi.

* Pridržana pravica do izvajanja sprememb.

„Grupa Topex Spółka z ograniczoną odpowiedzialnością” Spółka komandytowa s sedežem v Varšavi, ul. Pograniczna 2/4 (v nadaljevanju „Grupa Topex”), sporoča, da so vse avtorske pravice v zvezi z vsebino teh navodil (v nadaljevanju „Navodila”), med drugim v zvezi z besedili, shemami, risbami, kakor tudi sestavo, izključna last Grupa Topex in so predmet zakonske zaščite v skladu z zakonom z dne 4. februarja 1994 o avtorskih pravicah in intelektualni lastnini (Ur. l. 2006 št. 90/631 s kasnejšimi spremembami). Kopiranje, obdelava, objava in spreminjanje Navodil v komercialne namene kot tudi njihovih posameznih elementov, je brez pisne odobritve Grupa Topex strogo prepovedano in lahko privede do civilne in kazenske odgovornosti.

GR

ΜΕΤΑΦΡΑΣΗ ΤΟΥ ΠΡΩΤΟΤΥΠΟΥ ΤΩΝ ΟΔΗΓΙΩΝ ΧΡΗΣΗΣ

ΚΡΟΥΣΤΙΚΟ ΔΡΑΠΑΝΟ 50G515

ΠΡΟΣΟΧΗ: ΠΡΟΤΟΥ ΞΕΚΙΝΗΣΕΙ Η ΧΡΗΣΗ ΤΟΥ ΗΛΕΚΤΡΙΚΟΥ ΕΡΓΑΛΕΙΟΥ, ΟΦΕΙΛΕΤΕ ΝΑ ΔΙΑΒΑΣΕΤΕ ΠΡΟΣΕΚΤΙΚΑ ΤΙΣ ΠΑΡΟΥΣΕΣ ΟΔΗΓΙΕΣ ΧΡΗΣΗΣ ΚΑΙ ΝΑ ΤΙΣ ΔΙΑΤΗΡΗΣΕΤΕ ΩΣ ΒΟΗΘΗΜΑ.

ΠΡΟΣΘΕΤΟΙ ΚΑΝΟΝΕΣ ΑΣΦΑΛΕΙΑΣ

ΠΡΟΣΟΧΗ:

Προτού προβείτε σε οιοσδήποτε ενέργειες που αφορούν στη ρύθμιση, τη συντήρηση (αντικατάσταση τρυπανιού) ή την επισκευή, πρέπει να αποσυνδέσετε το ρευματολήπτη του καλώδιου τροφοδοσίας από τον ρευματοδότη.

- **Κατά τη χρήση του εργαλείου να χρησιμοποιείτε μέσα προστασίας των οργάνων της ακοής.** Η επίδραση του θορύβου μπορεί να προκαλέσει απώλεια της ακοής.
- **Κατά τη χρήση του ηλεκτρικού εργαλείου να χρησιμοποιείτε τις βοηθητικές χειρολαβές που περιέχονται στη συσκευασία παράδοσης του ηλεκτρικού εργαλείου.** Απώλεια ελέγχου της λειτουργίας του ηλεκτρικού εργαλείου μπορεί να οδηγήσει σε τραυματισμούς.
- **Κρατάτε το ηλεκτρικό εργαλείο από τις μονωμένες επιφάνειες πιασίματος, διότι το εργαλείο εργασίας ενδέχεται κατά τη λειτουργία του να έρθει σε επαφή με μια κρυφή καλωδίωση ή το καλώδιο του ίδιου του ηλεκτρικού εργαλείου.** Κατά την επαφή του εργαλείου εργασίας με το υπό τάση καλώδιο τα εκτεθειμένα μεταλλικά μέρη του ηλεκτρικού εργαλείου ενδέχεται να τεθούν υπό τάση και να προκαλέσουν ηλεκτροπληξία του χειριστή.
- Προτού ενεργοποιήσετε το ηλεκτρικό εργαλείο, ελέγξτε το καλώδιο τροφοδοσίας του και, σε περίπτωση ύπαρξης βλαβών, αποταθείτε στο ειδικευμένο συνεργείο επισκευών για την αντικατάστασή του.
- Κατά τη λειτουργία του ηλεκτρικού εργαλείου, να το κρατάτε με τα δύο σας χέρια και να λάβετε μια σταθερή στάση του σώματος.
- **Μην ακουμπάτε τα περιστρεφόμενα μέρη του ηλεκτρικού εργαλείου με τα χέρια σας.** Σε περίπτωση επαφής με τα περιστρεφόμενα μέρη του ηλεκτρικού εργαλείου και ειδικά με το εργαλείο εργασίας, υπάρχει η πιθανότητα τραυματισμού.
- **Μπορείτε να αφήσετε το ηλεκτρικό εργαλείο στην άκρη μόνο κατόπιν πλήρους ακινητοποίησής του.** Το εργαλείο εργασίας ενδέχεται να μπλοκάρει, γεγονός το οποίο θα προκαλέσει την απώλεια ελέγχου του ηλεκτρικού εργαλείου.
- Εάν το εργαλείο εργασίας μπλοκάρει, θα πρέπει να απενεργοποιήσετε αμέσως το ηλεκτρικό εργαλείο. Να είσαστε έτοιμοι για υψηλές αντιδραστικές ροπές.
- **Το προς επεξεργασία τεμάχιο πρέπει να στερεωθεί επάνω σε μια σταθερή βάση και να προστατευτεί από μετακίνηση με τη βοήθεια σφιγκτήρων ή μέγγενης.** Τέτοιος τρόπος στερέωσης του υπό επεξεργασία τεμαχίου είναι πιο ασφαλής από το να το κρατάτε με το χέρι.
- Κρατάτε το καλώδιο ρεύματος του ηλεκτρικού εργαλείου από την ασφαλή πλευρά, ώστε να αποτρέψετε ανεπιθύμητη βλάβη του από το ηλεκτρικό εργαλείο όταν εκείνο λειτουργεί.
- **Μη ορθή χρήση:** Απαγορεύεται να πετάτε, να υπερφορτώνετε το ηλεκτρικό εργαλείο, να το βυθίζετε στο νερό ή άλλο υγρό, να το χρησιμοποιείτε για την ανάδευση διαλυμάτων κόλλας ή κονιάματος. Δεν πρέπει: να κρεμάτε, να μεταφέρετε, να έλκετε ή να αποσυνδέετε το ηλεκτρικό εργαλείο από την πρίζα από το καλώδιο ρεύματος.

ΠΡΟΣΟΧΗ: Το ηλεκτρικό εργαλείο έχει σχεδιαστεί για λειτουργία σε κλειστούς χώρους.

Παρά την ασφαλή κατασκευή, τα ληφθέντα μέτρα ασφαλείας και τη χρήση μέσων προστασίας, πάντοτε υπάρχει ένας εναπομένον κίνδυνος τραυματισμού κατά τη λειτουργία του εργαλείου.

Επεξήγηση των εικονογραμμάτων:

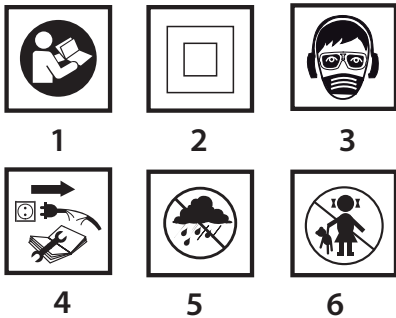

1. Διαβάστε τις οδηγίες χρήσης, ακολουθείτε τις συστάσεις και τηρείτε τους κανόνες ασφαλείας που παρατίθενται σε αυτές.
2. Ηλεκτρικό εργαλείο κλάσης II.
3. Να χρησιμοποιείτε μέσα ατομικής προστασίας (προστατευτικά γυαλιά κλειστού τύπου, ωτοασπίδες, μάσκα προστασίας από τη σκόνη)
4. Αποσυνδέστε το καλώδιο τροφοδοσίας, προτού προβείτε στις εργασίες επισκευής και ρύθμισης.
5. Προστατέψτε από τη βροχή.
6. Μην αφήνετε τα παιδιά να ακουμπούν το ηλεκτρικό εργαλείο.

ΚΑΤΑΣΚΕΥΗ ΚΑΙ ΧΡΗΣΗ

Κρουστικά δράπανα είναι ηλεκτρικά εργαλεία χειρός με ασφάλεια κλάσης II. Το ηλεκτρικό εργαλείο κινητοποιείται με τον ηλεκτρικό μονοφασικό κινητήρα με συλλέκτη. Ο αριθμός στροφών του κινητήρα ρυθμίζεται μέσω του οδοντωτού τροχού μετάδοσης κίνησης. Το κρουστικό δράπανο αυτού του τύπου μπορεί να χρησιμοποιηθεί για διάνοιξη οπών σε ξύλο και υλικά με βάση το ξύλο, μέταλλο, κεραμικό και πλαστικό με τον εναλλακτικό τρόπο λειτουργίας "διάτρηση χωρίς κρούση" καθώς και σε μπετόν, λίθος και παρόμοια υλικά με τον εναλλακτικό τρόπο λειτουργίας "διάτρηση με κρούση". Τομέας εφαρμογής αυτού του ηλεκτρικού εργαλείου: κατασκευαστικές εργασίες και εργασίες ανακαίνισης, ξυλουργικές εργασίες καθώς και όλες οι εργασίες που εκτελούνται από ερασιτέχνες.

! Απαγορεύεται να χρησιμοποιείτε το ηλεκτρικό εργαλείο πέραν του σκοπού κατασκευής του.

ΠΕΡΙΓΡΑΦΗ ΣΤΙΣ ΕΙΚΟΝΕΣ

Η αρίθμηση στην παρακάτω λίστα αφορά τα εξαρτήματα του εργαλείου που παρουσιάζονται στις σελίδες με εικόνες.

1. Υποδοχή διάτρησης
2. Επιλογέας τρόπου λειτουργίας
3. Κουμπί ασφάλισης του διακόπτη
4. Επιλογέας κατεύθυνσης της περιστροφής
5. Επιλογέας συχνότητας της περιστροφής
6. Διακόπτης
7. Βοηθητική χειρολαβή
8. Οδηγός βάθους διάτρησης

* Το ηλεκτρικό εργαλείο που αποκτήσατε μπορεί να έχει μικρές διαφορές από αυτό της εικόνας

ΠΕΡΙΓΡΑΦΗ ΤΩΝ ΕΝ ΧΡΗΣΗ ΓΡΑΦΙΚΩΝ ΣΥΜΒΟΛΩΝ



ΠΡΟΣΟΧΗ



ΠΡΟΕΙΔΟΠΟΙΗΣΗ



ΣΥΝΑΡΜΟΛΟΓΗΣΗ/ΡΥΘΜΙΣΕΙΣ



ΠΛΗΡΟΦΟΡΙΕΣ

ΕΞΑΡΤΗΜΑΤΑ ΚΑΙ ΕΠΙΠΛΕΟΝ ΑΝΤΑΛΛΑΚΤΙΚΑ

- | | |
|----------------------------|---------|
| 1. Βοηθητική χειρολαβή | - 1 τμχ |
| 2. Οδηγός βάθους διάτρησης | - 1 τμχ |
| 3. Μανέλα | - 1 τμχ |

ΠΡΟΕΤΟΙΜΑΣΙΑ ΓΙΑ ΕΡΓΑΣΙΑ

ΤΟΠΟΘΕΤΗΣΗ ΤΗΣ ΒΟΗΘΗΤΙΚΗΣ ΧΕΙΡΟΛΑΒΗΣ



Για σκοπούς προσωπικής ασφάλειας πρέπει πάντα να χρησιμοποιείτε τη βοηθητική χειρολαβή (7). Χάρη στη δυνατότητα περιστροφής της βοηθητικής χειρολαβής πριν από τη στερέωσή της επί του σώματος του δραπάνου, μπορεί να επιλεγεί η πιο βολική θέση της χειρολαβής ανάλογα με τις συνθήκες της προς εκτέλεση εργασίας.



- Χαλαρώστε τη βίδα συγκράτησης της φλάντζας της βοηθητικής χειρολαβής (7) στρέφοντάς την προς τα αριστερά.
- Τοποθετήστε τη φλάντζα της βοηθητικής χειρολαβής (7) επί του κυλινδρικού μέρους του σώματος του κρουστικού δραπάνου.
- Στρέψτε τη χειρολαβή στην πιο βολική θέση.
- Σφίξτε τη βίδα συγκράτησης της βοηθητικής χειρολαβής (7) για την τελική στερέωση της χειρολαβής.

ΤΟΠΟΘΕΤΗΣΗ ΤΟΥ ΟΔΗΓΟΥ ΤΟΥ ΒΑΘΟΥΣ ΤΗΣ ΔΙΑΤΡΗΣΗΣ



Ο οδηγός του βάθους της διάτρησης (8) προορίζεται για ρύθμιση του βάθους διείσδυσης του τρυπανιού μέσα στο υλικό.

- Χαλαρώστε τη βίδα συγκράτησης της φλάντζας της βοηθητικής χειρολαβής (7).
- Εισάγετε τον οδηγό (8) στην οπή της φλάντζας της βοηθητικής λαβής.
- Ρυθμίστε το απαιτούμενο βάθος της διάτρησης.
- Ασφαλίστε τον στην επιλεγθείσα θέση σφίγγοντας τη βίδα συγκράτησης της φλάντζας της βοηθητικής χειρολαβής (7).

ΤΟΠΟΘΕΤΗΣΗ ΤΩΝ ΕΡΓΑΛΕΙΩΝ ΕΡΓΑΣΙΑΣ



Αποσυνδέστε το ηλεκτρικό εργαλείο από το δίκτυο παροχής ρεύματος.



- Εισάγετε το κλειδάκι σε μία από τις οπές που βρίσκονται στην περίμετρο της υποδοχής διάτρησης (1).
- Ανοίξτε τις σιαγόνες της υποδοχής στην απαιτούμενη απόσταση.
- Εισάγετε το κυλινδρικό μέρος του τρυπανιού στην οπή της υποδοχής διάτρησης έως το τέλος της διαδρομής (1).
- Με τη βοήθεια του κλειδιού (εισάγοντάς το διαδοχικά στην καθεμία από τις τρεις οπές στην περίμετρο της υποδοχής διάτρησης) σφίξτε τις σιαγόνες της υποδοχής πάνω στο κυλινδρικό μέρος του τρυπανιού.



Μην ξεχάσετε να αφαιρέσετε το κλειδάκι από το δράπανο κατόπιν ολοκλήρωσης των ενεργειών που έχουν σχέση με την τοποθέτηση ή την αφαίρεση του τρυπανιού.

ΛΕΙΤΟΥΡΓΙΑ / ΡΥΘΜΙΣΕΙΣ

ΕΝΕΡΓΟΠΟΙΗΣΗ / ΑΠΕΝΕΡΓΟΠΟΙΗΣΗ



Η τάση του δικτύου παροχής ρεύματος πρέπει να αντιστοιχεί στην τάση που αναγράφεται στην πινακίδα στοιχείων του κρουστικού δραπάνου.



Ενεργοποίηση – πιέστε τον διακόπτη (6) και κρατήστε τον σ' αυτή τη θέση.

Απενεργοποίηση – αφήστε τον διακόπτη (6).

Ασφάλιση του διακόπτη (αδιάκοπη λειτουργία)

Ενεργοποίηση

- Πιέστε τον διακόπτη (6) και κρατήστε τον σ' αυτή τη θέση.
- Πιέστε το κουμπί ασφάλισης του διακόπτη (3) (εικ. Α).
- Αφήστε τον διακόπτη (6).

Απενεργοποίηση

- Πιέστε και αφήστε τον διακόπτη (6)



Η συχνότητα περιστροφής της ατράκτου ρυθμίζεται με τη δύναμη της πίεσης ασκούμενης στον διακόπτη.

ΕΠΙΛΟΓΕΑΣ ΤΗΣ ΣΥΧΝΟΤΗΤΑΣ ΤΗΣ ΠΕΡΙΣΤΡΟΦΗΣ ΤΗΣ ΑΤΡΑΚΤΟΥ



Το δράπανο είναι σχεδιασμένο για τη λειτουργία με διαφορετικές ταχύτητες της περιστροφής της ατράκτου. Η συχνότητα της περιστροφής ρυθμίζεται με τον επιλογέα (5) (εικ. Α). Με τον επιλογέα της ταχύτητας της περιστροφής μπορείτε να ρυθμίζετε ομαλά την ταχύτητα, αυξάνοντας ή μειώνοντας την πίεση στον διακόπτη (6).

- Στρέφοντας τον επιλογέα προς τα δεξιά (5) αυξάνουμε την ταχύτητα της περιστροφής.
- Στρέφοντας τον επιλογέα προς τα αριστερά (5) μειώνουμε την ταχύτητα της περιστροφής.

* Προσοχή στα γραφικά σύμβολα πάνω στον επιλογέα της ταχύτητας της περιστροφής ή στο σώμα του εξοπλισμού.



Η κατάλληλη συχνότητα της περιστροφής θα πρέπει να επιλέγεται κατά τη λειτουργία του δραπάνου άνευ φορτίου, με ενεργοποιημένη τη λειτουργία του κλειδώματος της ατράκτου. Ρυθμισμένη με αυτό τον τρόπο, η ταχύτητα της περιστροφής κατά τη λειτουργία με φορτίο μπορεί να μειωθεί.

ΔΕΞΙΟΣΤΡΟΦΗ - ΑΡΙΣΤΕΡΟΣΤΡΟΦΗ ΠΕΡΙΣΤΡΟΦΗ



Μπορείτε να επιλέξετε την κατεύθυνση της περιστροφής της ατράκτου του κρουστικού δραπάνου μέσω του επιλογέα (4) (εικ. Α).

Δεξιόστροφη περιστροφή: τοποθετήστε τον επιλογέα της κατεύθυνσης της περιστροφής (4) στην τελείως αριστερή θέση.

Αριστερόστροφη περιστροφή: τοποθετήστε τον διακόπτη της κατεύθυνσης της περιστροφής (4) στην τελείως δεξιά θέση.

* Προσοχή. Ορισμένες φορές η θέση του επιλογέα σε σχέση με την κατεύθυνση της περιστροφής στο εργαλείο που αποκτήσατε μπορεί να μην αντιστοιχεί σε αυτή που περιγράφεται στις οδηγίες χρήσης. Πρέπει να παρατηρήσετε τα γραφικά σύμβολα πάνω στον επιλογέα ή στο σώμα του εξοπλισμού.



Απαγορεύεται η αλλαγή της κατεύθυνσης της περιστροφής κατά την περιστροφή της ατράκτου του δραπάνου. Πριν από την ενεργοποίηση ελέγξτε εάν ο επιλογέας της κατεύθυνσης της περιστροφής είναι τοποθετημένος στην επιθυμητή θέση.

ΕΠΙΛΟΓΕΑΣ ΤΟΥ ΤΡΟΠΟΥ ΛΕΙΤΟΥΡΓΙΑΣ



Ο επιλογέας του τρόπου λειτουργίας (2) επιτρέπει να επιλεχθεί ο επιθυμητός τρόπος λειτουργίας: διάτρηση χωρίς κρούση ή με κρούση (εικ. Β). Για τη διάνοιξη οπών σε τέτοια υλικά όπως μέταλλο, ξύλο, κεραμικό, πλαστικό κ.λπ. τοποθετήστε τον επιλογέα στη θέση λειτουργίας χωρίς κρούση ("τρυπάνι"). Για τη διάνοιξη οπών σε τέτοια υλικά όπως λίθος, μπετόν, τούβλο κ.λπ. τοποθετήστε τον επιλογέα στη θέση λειτουργίας με κρούση ("σφυρί"). Οπές σε ξύλο, υλικά με βάση το ξύλο και μέταλλα πρέπει να διανοίγονται με τρυπάνια από χάλυβα ταχείας κοπής ή ανθρακούχο χάλυβα (μόνο για ξύλο και υλικά με βάση το ξύλο). Για διάτρηση με κρούση χρησιμοποιούνται τρυπάνια με επένδυση από σκληρό κράμα.



Δεν πρέπει να χρησιμοποιείτε την αριστερόστροφη περιστροφή για τον τρόπο λειτουργίας "διάτρηση με κρούση".



Η διάτρηση με χαμηλή συχνότητα της περιστροφής της ατράκτου για μεγάλο χρονικό διάστημα μπορεί να προκαλέσει υπερθέρμανση του κινητήρα. Πρέπει να κάνετε διαλείμματα στην εργασία σας ή να αφήνετε τακτικά το εργαλείο να λειτουργήσει άνευ φορτίου με τη μέγιστη συχνότητα της περιστροφής για 1-2 λεπτά. Προσέξτε ώστε οι οπές στο σωμα του εργαλείου σχεδιασμένες για τον εξαερισμό του κινητήρα του κρουστικού δραπάνου να μην είναι φραγμένες.

ΤΕΧΝΙΚΗ ΣΥΝΤΗΡΗΣΗ



Προτού προβείτε σε οιοσδήποτε ενέργειες που αφορούν στη συναρμολόγηση, τη ρύθμιση, την τεχνική συντήρηση ή την επισκευή, πρέπει να αποσυνδέσετε το ρευματολήπτη του καλωδίου τροφοδοσίας από τον ρευματοδότη.

ΦΡΟΝΤΙΔΑ ΚΑΙ ΦΥΛΑΞΗ



- Συνιστάται να καθαρίζετε το ηλεκτρικό εργαλείο αμέσως μετά από την κάθε χρήση του.
- Απαγορεύεται να χρησιμοποιείτε νερό και λοιπά υγρά για τον καθαρισμό του εργαλείου.
- Καθαρίζετε το ηλεκτρικό εργαλείο με ένα στεγνό πανί ή με πεπιεσμένο αέρα υπό μικρή πίεση.
- Απαγορεύεται να χρησιμοποιείτε οποιαδήποτε καθαριστικά και διαλυτικά για τον καθαρισμό του ηλεκτρικού εργαλείου, διότι αυτό ενδέχεται να προκαλέσει βλάβη στα πλαστικά εξαρτήματά του.
- Συστηματικά καθαρίζετε τις οπές εξαερισμού, ώστε να αποτρέψετε την υπερθέρμανση του ηλεκτρικού εργαλείου.
- Σε περίπτωση βλάβης του καλωδίου τροφοδοσίας, θα πρέπει να αντικατασταθεί με ένα καλώδιο τροφοδοσίας με τις ίδιες παραμέτρους. Η αντικατάσταση του καλωδίου τροφοδοσίας θα πρέπει να ανατεθεί σε έναν αρμόδιο ειδικό, διαφορετικά το ηλεκτρικό εργαλείο θα πρέπει να παραδοθεί στο συνεργείο.
- Σε περίπτωση ύπαρξης δυνατών σπινθηρισμών στον συλλέκτη, αναθέστε σε έναν ειδικό να ελέγξει την κατάσταση των ψηκτρών άνθρακα του κινητήρα.
- Φυλάξτε το ηλεκτρικό εργαλείο σε ένα ξηρό μέρος όπου δεν έχουν πρόσβαση τα παιδιά.

ΑΝΤΙΚΑΤΑΣΤΑΣΗ ΤΗΣ ΥΠΟΔΟΧΗΣ ΔΙΑΤΡΗΣΗΣ



- Ανοίξτε τις σιαγόνες της υποδοχής διάτρησης (1).
- Αφαιρέστε τη βίδα συγκράτησης της υποδοχής διάτρησης με ένα σταυροκατσάβιδο στρέφοντάς το προς τα δεξιά (αριστερό σπειρώμα).
- Στερεώστε το εξάγωνο κλειδί μέσα στην υποδοχή διάτρησης (εικ. D).
- Χτυπήστε ελαφρώς την αντίθετη άκρη του εξάγωνου κλειδιού.
- Ξεβιδώστε την υποδοχή διάτρησης.



Η τοποθέτηση της υποδοχής διάτρησης πραγματοποιείται με την αντίστροφη από την αφαίρεσή της σειρά.

ΑΝΤΙΚΑΤΑΣΤΑΣΗ ΤΩΝ ΨΗΚΤΡΩΝ ΑΝΘΡΑΚΑ



Φθαρμένες (μήκους μικρότερου των 5 χιλιοστών) ψήκτρες άνθρακα, ψήκτρες με καμμένη επιφάνεια ή ραγίσματα πρέπει να αντικατασταθούν άμεσα. Θα πρέπει να αντικαταστήσετε και τις δύο ψήκτρες ταυτοχρόνως.

Η αντικατάσταση των ψηκτρών άνθρακα πρέπει να ανατίθεται μόνο σε έναν εξειδικευμένο ειδικό, με χρήση μόνο αυθεντικών ανταλλακτικών.



Όλες οι βλάβες πρέπει να επισκευάζονται στο εξουσιοδοτημένο συνεργείο του κατασκευαστή.

ΤΕΧΝΙΚΕΣ ΠΑΡΑΜΕΤΡΟΙ

ΠΡΟΣΤΑΣΙΑ ΠΕΡΙΒΑΛΛΟΝΤΟΣ

ΟΝΟΜΑΣΤΙΚΑ ΣΤΟΙΧΕΙΑ

Κρουστικό δραπετο		
Παράμετροι	Αξίες	
Τάση λαμβανόμενου ρεύματος	230 V AC	
Συχνότητα λαμβανόμενου ρεύματος	50 Hz	
Ονομαστική ισχύς	500 W	
Εύρος της συχνότητας της περιστροφής άνευ φορτίου	0-3000 min ⁻¹	
Συχνότητα κρούσης άνευ φορτίου	0 – 48000/min	
Λειτουργική κλίμακα της υποδοχής διάτρησης	1,5 - 13 mm	
Σπείρωμα της υποδοχής διάτρησης:	½" - 20 UNF	
Μέγιστη διάμετρος διανοίγματος	ατσάλι	10 mm
	μπετόν	13 mm
	ξύλο	20 mm
Κλάση προστασίας	2	
Βάρος	1,6 kg	
Έτος κατασκευής	2017	



Ηλεκτρικές συσκευές δεν πρέπει να απορρίπτονται μαζί με τα οικιακά απορρίμματα, αλλά να παραδίδονται στο ειδικό τμήμα ανακύκλωσης. Τις πληροφορίες για το θέμα ανακύκλωσης μπορεί να σας τις παρέχει ο πωλητής του προϊόντος ή οι τοπικές αρχές. Ηλεκτρονικός και ηλεκτρικός εξοπλισμός, το χρονικό περιθώριο λειτουργίας του οποίου έληξε, περιέχει επικίνδυνες για το περιβάλλον ουσίες. Εξοπλισμός, ο οποίος δεν έχει υποστεί ανακύκλωση, αποτελεί ενδεχόμενο κίνδυνο για το περιβάλλον και την υγεία του ανθρώπου.

* Διατηρούμε το δικαίωμα εισαγωγής αλλαγών.

Η εταιρεία „Grupa Torrex Spółka z ograniczoną odpowiedzialnością” Spółka komandytowa, η οποία εδρεύει στη Βαρσοβία στη διεύθυνση: Pograniczna str. 2/4 (αποκαλούμενη εφεξής η «Grupa Torrex»), προειδοποιεί ότι όλα τα πνευματικά δικαιώματα δημιουργού για το περιεχόμενο των παρούσων οδηγιών (αποκαλούμενων εφεξής οι «Οδηγίες») συμπεριλαμβανομένων του κειμένου, των φωτογραφιών, διαγραμμάτων, εικόνων και σχεδίων, καθώς και της στοιχειοθεσίας, ανήκουν αποκλειστικά στην εταιρεία Grupa Torrex και προστατεύονται με το Νόμο περί δικαιώματος δημιουργού και συγγενών δικαιωμάτων από τις 4 Φεβρουαρίου του έτους 1994 (Ενημερωτικό δελτίο των νομοθετημάτων της Δημοκρατίας της Πολωνίας Αρ. 90 Αρθ. 631 με τις υπόμενες μετατροπές). Αντιγραφή, αναπαραγωγή, δημοσίευση, αλλαγή των στοιχείων των οδηγιών χωρίς την έγγραφη έγκριση της εταιρείας Grupa Torrex αυστηρά απαγορεύεται και μπορεί να οδηγήσει σε έγερση ποινικών και άλλων αξιώσεων.

ΘΟΥΡΥΒΟΣ ΚΑΙ ΚΡΑΔΑΣΜΟΙ



Πληροφορίες για επίπεδο θορύβου και κραδασμούς.

Το επίπεδο θορύβου, δηλαδή η στάθμη ακουστικής πίεσης L_{pA} , καθώς και η στάθμη ακουστικής ισχύος L_{wA} και η τιμή αβεβαιότητας στη μέτρηση K που παρατίθενται στις παρούσες οδηγίες χρήσης έχουν μετρηθεί σύμφωνα με το πρότυπο EN 60745.

Το επίπεδο κραδασμών (η τιμή επιτάχυνσης της παλμικής κίνησης) a_h και η τιμή αβεβαιότητας στη μέτρηση K έχουν μετρηθεί σύμφωνα με τα πρότυπα EN 60745-2-1 και παρατίθενται παρακάτω.

Το επίπεδο κραδασμών που παρατίθεται στις παρούσες οδηγίες χρήσης έχει μετρηθεί με τη μέθοδο που καθορίζεται από το πρότυπο EN 60745-1 και μπορεί να χρησιμοποιηθεί για τη σύγκριση διαφόρων μοντέλων του ηλεκτρικού εργαλείου της ίδιας κλάσης μεταξύ τους. Οι παράμετροι της τιμής κραδασμών μπορούν επίσης να χρησιμοποιηθούν για την προκαταρκτική εκτίμηση της έκθεσης στους κραδασμούς.

Η δηλωμένη τιμή κραδασμών είναι αντιπροσωπευτική για βασικές εργασίες με το ηλεκτρικό εργαλείο. Η τιμή κραδασμών μπορεί να αλλάξει, εάν το εργαλείο θα χρησιμοποιείται για άλλους σκοπούς ή με άλλα εξαρτήματα εργασίας, καθώς επίσης σε περίπτωση μη επαρκούς τεχνικής φροντίδας του ηλεκτρικού εργαλείου. Οι ανωτέρω αιτίες ενδέχεται να προκαλέσουν αύξηση της διάρκειας της έκθεσης στους κραδασμούς κατά το χρονικό διάστημα της λειτουργίας του εργαλείου.

Για την ακριβή εκτίμηση της έκθεσης στους κραδασμούς θα πρέπει να λάβετε υπόψη σας τον χρόνο κατά τον οποίο το εργαλείο είναι απενεργοποιημένο ή κατά τον οποίο είναι ενεργοποιημένο αλλά δεν λειτουργεί. Στην εν λόγω περίπτωση η συνολική τιμή κραδασμών μπορεί να είναι πολύ χαμηλότερη. Για την προστασία του χειριστή από τη βλαβερή επίδραση των κραδασμών πρέπει να εφαρμόζετε επιπρόσθετα μέτρα ασφαλείας, ήτοι να εξασφαλίζετε την τεχνική φροντίδα του ηλεκτρικού εργαλείου και των παρελκομένων εργασιών, να διατηρείτε τη θερμοκρασία των χεριών σας σε αποδεκτό επίπεδο, να τηρείτε το πρόγραμμα εργασίας.

Επίπεδο ακουστικής πίεσης: $L_{pA} = 86 \text{ dB(A)}$ $K = 3 \text{ dB(A)}$

Επίπεδο ακουστικής ισχύος: $L_{wA} = 97 \text{ dB(A)}$ $K = 3 \text{ dB(A)}$

Επιτάχυνση της παλμικής κίνησης, διάτρηση σε κρούση σε μπετόν

$a_{h,D} = 7,74 \text{ m/s}^2$ $K=1,5 \text{ m/s}^2$

Επιτάχυνση της παλμικής κίνησης, διάτρηση σε μέταλλο

$a_{h,D} = 2,26 \text{ m/s}^2$ $K=1,5 \text{ m/s}^2$

UDARNA BUŠILICA 50G515

PAŽNJA PRE PRISTUPANJA UPOTREBI ELEKTROUREĐAJA POTREBNO JE PAŽLJIVO PROČITATI DOLE DATO UPUTSTVO I PRIDRŽAVATI GA SE U DALJOJ UPOTREBI.

OPŠTE MERE BEZBEDNOSTI

PAŽNJA

Pre pristupanja operacijama vezanim za podešavanje, upotrebu (promena burgije) ili popravku potrebno je izvaditi utikač strujnog kabl iz strujne utičnice.

- **Treba koristiti zaštitu za sluh prilikom rada.** Izlaganje buci može dovesti do gubitka sluha.
- **Elektrouređaj koristiti zajedno sa dodatnim drškama, dobijenim s elektouređajem.** Gubitak kontrole može dovesti do povrede operatora.
- **Prilikom obavljanja posla, u toku kojeg alatka može da naiđe na skrivene električne kablove, elektrouređaj treba držati isključivo za izolovane drške.** Kontakt s električnim kablom može dovesti do prenosa napona na metalne elemente elektrouređaja i dovesti do strujnog udara.
- Pre uključivanja elektrouređaja povremeno proveriti strujni kabl, i u slučaju oštećenja odneti na promenu u ovlašćeni servis.
- Elektrouređaj tokom rada uvek treba držati sa oba dlana, zadržavajući stabilan položaj posla.
- **Potrebno je izbegavati kontakt sa elementima koji se obrću.** Kontakt sa delovima elektrouređaja koji vire, posebno oprema, može dovesti do povreda tela.
- **Pre odlaganja elektrouređaja, potrebno je sačekati da se uređaj zaustavi.** Radne alatke mogu se zablokirati i dovesti do gubitka kontrole nad elektrouređajem.
- U slučaju blokade radnih alatki potrebno je odmah isključiti elektrouređaj, treba biti spreman na mogućnost reakcije visokog obrtnog momenta.
- **Materijal namenjen za obradu potrebno je pričvrstiti na stabilnu podlogu i obezbediti od pomeranja uz pomoć stege.** Takav način pričvršćivanja predmeta koji se obrađuje bezbedniji je od držanja rukom.
- Strujni kabl elektrouređaja uvek treba da se nalazi sa strane, da ne bude izložen slučajnom oštećenju od strane elektrouređaja koji radi.
- **Opis nepravilne upotrebe:** Ne bacati elektrouređaj, ne preopterećivati, ne potapati u vodu i druge tečnosti, ne koristiti za mešanje smesa za lepljenje i cementiranje, zabranjeno je: vešati, prenositi, vući ili isključivati elektrouređaj iz utičnice povlačeći za strujni kabl.

PAŽNJA: Uređaj služi za rad unutar prostorija.

Pored upotrebe bezbednosnih konstrukcija iz pribora, upotrebe sredstava za bezbednost i dodatnih sredstava za zaštitu, uvek postoji rizik od povreda tokom rada.

Objašnjenje korišćenih piktoograma:

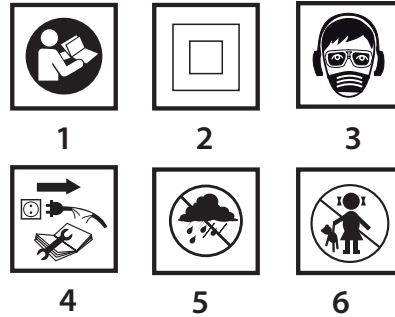

1. Pročitaj uputstvo za upotrebu, pridržavaj se upozorenja i saveta za bezbednost.
2. Uređaj sa izolacijom druge klase.
3. Koristiti sredstva za ličnu zaštitu (zaštitne naočari, zaštitu za sluh, maski protiv prašine).
4. Isključiti strujni kabl pre početka operacija servisiranja i popravke.
5. Čuvati od kiše.
6. Deci je zabranjen pristup uređaju.

IZRADA I NAMENA

Udarne bušilice su rečni elektouređaji sa izolacijom II klase. Uređaji se pune preko jednofaznog motora čija je brzina obrtaja redukovana preko zupčanika. Elektouređaji ovog tipa u širokoj su upotrebi za pravljenje otvora u drvetu, materijalima sličnim drvetu, metalu, keramici i plastičnim masama, u načinu rada bez udara, i u betonu, cigli i sličnim materijalima u načinu rada sa udarom. Opseg njihove upotrebe je izvođenje popravki – građevinskih, stolarskih ili drugih vrsta poslova u oblasti samostalne amaterske delatnosti (majstorisanje).



Zabranjeno je koristiti elektrouređaj suprotno od njegove namene.

OPIS GRAFIČKIH STRANA

Dole data numeracija odnosi se na elemente uređaja koji su predstavljeni na grafičkim stranama datog uputstva.

1. Drška bušilice
2. Taster menjanja načina rada
3. Taster blokade vretena
4. Menjač pravca obrtaja
5. Ručica za regulaciju brzine obrtaja
6. Starter
7. Dodatna drška
8. Graničnik dubine bušenja

* Mogu se pojaviti razlike između crteža i proizvoda.

OPIS KORIŠĆENIH GRAFIČKIH ZNAKOVA



PAŽNJA



UPOZORENJE



MONTIRANJE/SASTAVLJANJE



INFORMACIJA

OPREMA I DODACI

- | | |
|-----------------------------|----------|
| 1. Dodatna drška | - 1 kom. |
| 2. Graničnik dubine bušenja | - 1 kom. |
| 3. Ključ - obrtni | - 1 kom. |

PRIPREMA ZA RAD

MONTAŽA DODATNE DRŠKE

 Zarad lične bezbednosti preporučuje se da se uvek koristi dodatne drške (7). Mogućnost obrtanja dodatne drške pre njenog učvršćivanja na kućište bušilice, omogućava izbor položaja koji je najudobniji za uslove rada.

-  Otpustiti ručicu za blokadu prstena dodatne drške (7), okrećući je u levo.
- Postaviti prsten dodatne drške (7) na cilindrični deo kućišta bušilice.
- Okrenuti do najudobnijeg položaja,
- Pričvrstiti ručicu za blokadu dodatne drške (7), u desno u cilju učvršćivanja drške.

MONTIRANJE GRANIČNIKA DUBINE BUŠENJA

-  Graničnik (8) služi za određivanje dubine uranjanja burgije u materijal.
- Otpustiti ručicu za blokadu prstena dodatne drške (7).
- Gurnuti graničnik (8) u otvor u prstenu dodatne drške.
- Postaviti željenu dubinu bušenja.
- Zablokirati okretanjem ručice za blokiranje prstena dodatne drške (7).

PRIČVRŠĆIVANJE RADNIH ALATKI

-  **Isključiti elektrouređaj iz struje.**
- Postaviti ključić u jedan od otvora na kućištu drške bušilice (1).
- Razdvojiti čeljusti na željene dimenzije.
- Postaviti cilindričnu osovinu burgije do otpora u otvor na drški bušilice (1).
- Uz pomoć ključa (koji se postavlja redom u tri itvira na kućištu drške bušilice) stegnuti čeljusti drške oko osovine burgije.

 **Treba zapamtiti da ključić treba izvaditi iz bušilice nakon završenih operacija vezanih za postavljanje ili promenu burgije.**

RAD / POSTAVKE

UKLJUČIVANJE / ISKLJUČIVANJE

 **Napon mreže mora odgovarati visini napona koji je dat na nominalnoj tablici bušilice.**

 **Uključivanje** – pritisnuti taster startera (6) i zadržati ga u tom položaju.

Isključivanje – otpustiti pritisak sa tastera startera (6).

Blokada startera (stalni rad)

Uključivanje :

- Pritisnuti taster startera (6) i zadržati ga u tom položaju.
- Pritisnuti taster za blokadu startera (3) (slika A).
- Otpustiti pritisak sa tastera startera (6).

Isključivanje :

- Pritisnuti i otpustiti pritisak sa tastera startera (6).

 **Opseg brzine rada reguliše se stepenom pritiska na taster startera.**

RUČICA ZA REGULACIJU BRZINE OBRTAJA VRETENA

 Bušilica omogućava rad sa različitim brzinama obrtaja vretena. Regulacija se obavlja ručicom (5) (slika A). Prilikom svakog podešavanja ručice za regulaciju brzine obrtaja može se lako regulisati brzina povećavanjem ili smanjivanjem pritiska na taster startera (6).

- Okretanje u desno ručicom (5) obezbeđuje porast brzine,
- Okretanje u levo ručicom (5) obezbeđuje smanjenje brzine.

* Potrebno je ponašati se prema grafičkim znacima postavljenim na ručicu za regulaciju brzine obrtaja ili na starteru.

 Odgovarajući odabir brzine obrtaja obavlja se kada je bušilica uključena bez opterećenja sa uključenom funkcijom blokade vretena. Tako postavljene obrtaji prilikom rada pod opterećenjem mogu biti manji.

PRAVAC OBRTAJA U DESNO - U LEVO

 Uz pomoć menjača obrtanja (4) vrši se odabir pravca obrtaja vretena bušilice (slika A).

Obrtaji u desno - postaviti menjač (4) u krajnje levi položaj.

Obrtaji u levo - postaviti menjač (4) u krajnje desni položaj.

* Moguće je da je u nekim slučajevima položaj menjača pravca obrtaja u odnosu na obrtaje drugačiji nego što je opisano. Treba se ponašati prema grafičkim oznakama koje se nalaze na menjaču pravca obrtaja ili na kućištu uređaja.

 **Zabranjeno je vršiti izmene pravca obrtaja u vreme kada se vreteno bušilice obrće. Pre pokretanja treba proveriti da li je menjač pravca obrtaja u ispravnom položaju.**

TASTER MENJANJA NAČINA RADA

 Menjač načina rada (2) omogućava odabir odgovarajućeg načina rada: bušenje bez udara ili sa udarom (slika B). Za bušenje u materijalima poput: metala, drveta, keramike, plastičnih masa ili sličnim, potrebno je postaviti menjač u poziciju za rad bez udara (simbol burgije). Za bušenje u materijalima poput: kamena, betona, cigle ili sličnim, potrebno je postaviti menjač u poziciju za rad sa udarom (simbol čekića). Otvori u drvetu, materijalima sličnim drvetu i metalu, prave se uz pomoć burgija od brzoreznog čelika ili ugljenog čelika (samo za drvo i materijale slične drbetu). Za bušenja sa udarom služe posebne burgije sa nakladkama od karbida metala (vidija).

 **Ne sme se koristiti levi pravac obrtaja sa uključenim udarom.**

 **Dugotrajno bušenje pri niskoj brzini obrtaja vretena predstavlja opasnost od pregrevanja motora. Treba praviti povremene pauze u radu ili dozvoliti da uređaj radi na maksimalnoj brzini obrtaja bez opterećenja u vremenu od oko 1-2 minute. Paziti da se ne zaklone otvori na kućištu koji služe za ventilaciju motora bušilice.**

KORIŠĆENJE I ODRŽAVANJE

 **Pre pristupanja bilo kakvim operacijama vezanim za instalaciju, podešavanje, popravku ili upotrebu, potrebno je izvaditi utikač strujnog kabla iz strujne utičnice.**

ODRŽAVANJE I ČUVANJE

-  Preporučuje se čišćenje uređaja neposredno nakon svake upotrebe.
- Za čišćenje ne treba koristiti vodu ili druge tečnosti.
- Uređaj treba čistiti uz pomoć suvog parčeta tkanine ili produvati kompresovanim vazduhom niskog pritiska.
- Ne koristiti sredstva za čišćenje niti rastvarače jer oni mogu oštetiti delove napravljenje od plastičnih masa.
- Redovno treba čistiti ventilacione otvore na kućištu motora kako ne bi došlo do pregrevanja uređaja.
- U slučaju oštećenja strujnog kabla, potrebno je odmah ga zameniti novim sa istim parametrima. Tu operaciju treba poveriti kvalifikovanoj osobi ili odneti uređaj u servis.
- U slučaju pojave prekomernog varničenja na motoru savetuje se provera stanja ugljenih četki motora, koju treba da obavi kvalifikovana osoba.
- Uređaj uvek treba čuvati na suvom mestu, nedostupnom za decu.

PROMENA DRŠKE BUŠILICE

-  Razdvojiti čeljusti drške bušilice (1).
- Odviti pričvrtni navrtanj drške bušilice uz pomoć krstastog odvijača, obrćući odvijačem u desno (levi navoj).
- Pričvrstiti inbus ključ u dršku bušilice (slika D).
- Lako udariti u kraj inbus ključa.
- Odviti dršku bušilice.

i Montaža drške bušilice obavlja se suprotnim redosledom od njene demontaže.

PROMENA UGLJENIH ČETKI

i **Iskorištene (kraće od 5 mm), spaljene ili napukle ugljene četke motora treba odmah zameniti. Uvek se istovremeno menjaju obe četke. Operaciju promene ugljenih četki treba poveriti isključivo kvalifikovanoj osobi, koristeći originalne delove.**

i Sve vrste popravki treba da obavlja ovlašćeni servis proizvođača.

TEHNIČKE KARAKTERISTIKE

NOMINALNI PODACI

Udarna bušilica		
Parametar	Vrednost	
Napon struje	230 V AC	
Frekvencija napona	50 Hz	
Nominalna snaga	500 W	
Opseg brzine obrtaja bez opterećenja	0-3000 min ⁻¹	
Frekvencija udara bez opterećenja	0 – 48000/min	
Opseg drške bušilice	1,5 - 13 mm	
Dimenzije navoja drške bušilice	½" - 20 UNF	
Maksimalni prečnik bušenja	čelik	10 mm
	beton	13 mm
	drvo	20 mm
Klasa bezbednosti	II	
Masa	1,6 kg	
Godina proizvodnje	2017	

PODACI VEZANI ZA BUKU I PODRHTAVANJE

i **Informacije na temu buke i vibracija.**

Nivo emitovane buke poput nivoa emitovanog akustičnog pritiska L_{pA} kao i nivo akustične snage L_{wA} i nepreciznost dimenzije K, dati su dole u uputstvu, u skladu sa normom EN 60745.

Izmerena vrednost podrhtavanja a_h i nepreciznost dimenzije K obeležene su u skladu sa normom EN 60745-2-1 i date dole.

Dole dati u uputstvu nivo podrhtavanja izmeren je u skladu sa normom EN 60745-2-1 procedurom merenja i može se koristiti za poređenje elektrouređaja. Može se takođe koristiti za preliminarnu procenu izloženosti vibracijama.

Dati nivo podrhtavanja reprezentativan je osnovnu upotrebu elektrouređaja. Ukoliko se elektrouređaj koristi u druge svrhe ili sa drugim radnim alatima, a takođe ukoliko nije odgovarajuće održavan, nivo podrhtavanja može podleći promenama. Gore navedeni uzroci mogu dovesti do povećanja ekspozicije podrhtavanja tokom celog vremena rada.

Za precizno procenjivanje ekspozicije podrhtavanja potrebno je obratiti pažnju na to kada je elektrouređaj isključen ili kada je uključen ali se ne koristi za rad. Na taj način celokupna ekspozicija podrhtavanja može se pokazati kao znatno niža. Potrebno je preduzeti dodatne mere bezbednosti u cilju zaštite korisnika od podrhtavanja, poput: konzervacije elektrouređaja i radnih alatki, obezbeđivanja odgovarajuće temperature ruku, sopstvene organizacije posla.

Nivo akustičnog pritiska : $L_{pA} = 86 \text{ dB(A)}$ K = 3 dB(A)

Nivo akustične snage : $L_{wA} = 97 \text{ dB(A)}$ K = 3 dB(A)

Izmerena vrednost brzine podrhtavanja, bušenje sa udarom u betonu: $a_{h,D} = 7,74 \text{ m/s}^2$ K=1,5 m/s²

Izmerena vrednost brzine podrhtavanja, bušenje u metalu: $a_{h,D} = 2,26 \text{ m/s}^2$ K=1,5 m/s²

ZAŠTITA SREDINE



Proizvode koji se napajaju strujom ne treba baciti s otpacima iz kuće, već ih treba predati u otpadne sirovine u odgovarajućim ustanovama. Informacije o otpadnim sirovinama daje prodavac proizvoda ili gradska vlast. Iskorišćeni uređaj električni ili elektronski sadrži supstance osetljive za životnu sredinu. Uređaji koji nisu za reciklažu predstavljaju potencijalno narušavanje životne sredine i zdravlja ljudi

*Zadržava se pravo izmene

„Grupa Topex Spółka z ograniczoną odpowiedzialnością“ Spółka komandytowa sa sedištem u Varšavi, ulica Pograniczna 2/4 (u daljem tekstu: „Grupa Topex“) informiše da, sva autorska prava na sadržaj dole datog uputstva (u daljem tekstu: „Uputstvo“), u kome između ostalog, tekst uputstva, postavljene fotografije, sheme, crteži, a takođe i sastav, pripadaju isključivo Grupa Topex-u i podležu pravnoj zaštiti u skladu sa propisom od dana 4. februara 1994. godine, o autorskim pravima i sličnim pravima (tj. Pravni glasnik 2006 broj 90, član 631, sa kasnijim izmenama). Kopiranje, menjanje, objavljivanje, menjanje u cilju komercijalizacije, celine Uputstva kao i njenih delova, bez saglasnosti Grupa Topex-a u pismenoj formi, strogo je zabranjeno i može dovesti do pozivanja na odgovornost kako građansku tako i sudsku.

ORIGINALNE UPUTE ZA UPOTREBU

UDARNA BUŠILICA 50G515

POZOR: POZOR: PRIJE POČETKA KORIŠTENJA ELEKTRIČNOG ALATA TREBA PAŽLJIVO PROČITATI TE UPUTE I SPREMITI IH ZA DALJNJE KORIŠTENJE

POSEBNI PROPISI O SIGURNOSTI

POZOR:

Prije svih aktivnosti vezanih za podešavanje i rukovanje (zamjena svrdla) ili popravljivanje uređaja utikač mrežnog kabela izvadite iz utičnice.

- **Koristite štitnike sluha za vrijeme.** Ako se izlažete buci, to može dovesti do gubitka sluha.
- **Alat koristite s dodatnim drškama koje su s njim dostavljene.** Gubitak kontrole može dovesti do osobnih povreda radnika.
- **Za vrijeme izvođenja radova kod kojih bi radni alat mogao naići na skrivene električne vodove, uređaj držite za izoliranu površinu rukohvata.** Kontakt s električnim vodom pod naponom mogao bi staviti pod napon metalne dijelove uređaja i prouzročiti strujni udar.
- Svaki put prije nego električni alat priključite na napajanje, provjerite mrežni kabel, ako ustanovite da je oštećen obratite se ovlaštenoj radionici za njegovu zamjenu.
- Električni alat držite čvrsto, s obje ruke i za vrijeme rada zauzmite stabilan položaj.
- **Izbjegavajte dodir sa rotirajućim elementima.** Dodirivanje rotirajućih elemenata električnog alata, posebice radnih alata, može uzrokovati tjelesne ozljede.
- **Pričekajte dok se električni alat potpuno ne zaustavi i tek onda ga odložite.** Radni alat se može blokirati i dovesti do gubitka kontrole nad električnim alatom.
- Ako dođe do blokiranja radnog alata, odmah isključite električni alat i pripremite se na visoki moment reakcije.
- **Materijal predviđen za obrađivanje pričvrstite na stabilnu podlogu i osigurajte pomoću stezaljke ili stege kako se ne bi micao.** Obrađivani predmet pričvršćen na taj način je sigurniji nego u slučaju kad ga držite u ruci.
- Mrežni kabel električnog alata uvijek držite sa sigurne strane kako ne bi došlo do njegovog oštećenja od strane uključenog uređaja.
- **Opis nepravilne uporabe:** Ne bacajte električni alat, ne preopterećujte ga, ne potapajte u vodu niti u druge tekućine, ne koristite ga za miješanje smjese od ljepila ili cementa, no isto tako nemojte vješati, premještati, vući ili isključivati električni alat tako da vučete mrežni kabel.

POZOR! Uređaj služi za korištenje u zatvorenom prostoru.

Bez obzira na sigurnu konstrukciju, upotrebu sigurnosnih sredstava i dodatnih zaštitnih mjera, uvijek postoji djelomični rizik od ozljeda nastalih tijekom rada.

Objašnjenje korištenih piktograma:

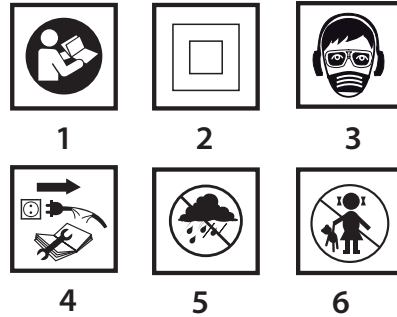

1. Pročitajte upute za upotrebu, poštujujte upozorenja i sigurnosne uvjete koje su u njima navedene.
2. Uređaj s izolacijom druge klase.
3. Koristite sredstva individualne zaštite (zaštitne gogle, antifone, masku za zaštitu od prašine).
4. Prije radova na održavanju ili podešavanju uređaja izvadite utikač iz mrežne utičnice.
5. Uređaj štitite od kiše.
6. Čuvajte van dohvata djece.

KONSTRUKCIJA I NAMJENA

Udarne bušilice su ručni električni alati sa izolacijom II klase. Uređaj pokreće jednofazni komutatorski motor, čija okretna brzina je reducirana pomoću zupčanog prijenosnika. Električni alati tog tipa se često koriste za bušenje rupa u drvu, materijalima sličnim drvu, metalu, keramici i sličnim materijalima, u režimu rada bez udara a također za bušenje otvora u betonu, cigli i sličnim materijalima u režimu rada s udarom. Područja na kojima se alati primjenjuju su: izvođenje remonto građevinskih radova, stolarski radovi i svi poslovi iz područja samostalne amaterske djelatnosti (sam svoj majstor).



Električni alat se smije koristiti samo sukladno s njegovom namjenom.

OPIS GRAFIČKIH STRANICA

Dolje navedeni brojevi se odnose na elemente uređaja koji se nalaze na grafičkim stranicama tih uputa.

1. Brzostežuća glava
2. Preklopnik načina rada
3. Gumb za blokadu prekidača
4. Preklopnik za smjer rotacije
5. Gumb za regulaciju okretne brzine
6. Prekidač
7. Dodatna drška
8. Graničnik dubine bušenja

* Moguće su razlike između crteža i proizvoda.

OPIS KORIŠTENIH GRAFIČKIH ZNAKOVA



POZOR



UPOZORENJE



MONTAŽA/POSTAVKE



INFORMACIJA

DIJELOVI I DODATNA OPREMA

- | | |
|-----------------------------|----------|
| 1. Dodatna drška | - 1 kom. |
| 2. Graničnik dubine bušenja | - 1 kom. |
| 3. Ključ – okretni | - 1 kom. |

PRIPREMA ZA RAD

INSTALIRANJE DODATNE DRŠKE

 Iz sigurnosnih razloga preporučamo da uvijek koristite dodatnu dršku (7). Mogućnost okretanja dodatne drške, prije nego je stegnete na kućištu bušilice, omogućava odabir optimalnog položaja za vrstu planiranih radova.

-  Popustite kotačić za blokadu prirubnice dodatne drške (7), postupkom okretanja prema lijevo.
- Prirubnicu dodatne drške (7) namjestite na valjkasti dio kućišta bušilice.
- Okrenite do najpovoljnijeg položaja.
- Pritegnite kotačić za blokadu dodatne drške (7), prema desno kako biste pričvrstili dršku.

INSTALIRANJE GRANIČNIKA DUBINE BUŠENJA

-  Graničnik (8) služi za određivanje dubine uranjanja svrdla u materijal.
- Popustite kotačić za blokadu prirubnice dodatne drške (7).
- Graničnik (8) namjestite u otvor na prirubnicu dodatne drške.
- Postavite željenu dubinu bušenja.
- Blokirajte, tako da stegnete kotačić za blokadu prirubnice dodatne drške (7).

PRIČVRŠĆIVANJE RADNIH ALATA

 Električni alat isključite iz napajanja.

- Ključ stavite u jedan od otvora na rubu brzostežuće glave (1).
- Otvorite čeljust do željene veličine.
- Valjkasti nastavak svrdla stavite u otvor na brzostežućoj glavi (1) sve dok ne osjetite otpor.
- Pomoću ključa (koji se stavlja redom u tri otvora na rubu brzostežuće glave) stegnite čeljust drške na svrdlu.

 Uvijek imajte na pameti da je potrebno odspojiti ključ od bušilice nakon što namjestite ili izvadite svrdlo.

RAD / POSTAVKE

UKLJUČIVANJE/ISKLUČIVANJE

 Napon mreže mora odgovarati veličini napona koji je napisana na tipskoj ploči bušilice.

 **Uključivanje** – pritisnite gumb prekidača (6) i pridržite ga u tom položaju.
Isključivanje – oslobodite pritisak na gumb prekidača (6).

Blokada prekidača (neprekidan rad)

Uključivanje :

- Pritisnite gumb prekidača (6) i pridržite ga u tom položaju.
- Pritisnite gumb blokade prekidača (3) (crtež A).
- Oslobodite pritisak na gumb prekidača (6).

Isključivanje :

- Pritisnite i oslobodite pritisak na gumb prekidača (6).

 Raspon brzine okretaja vretena se regulira stupnjem pritiska na gumb prekidača.

KOTAČIĆ ZA PODEŠAVANJE OKRETNE BRZINE VRETENA

 Sa bušilicom možete raditi pri različitim brzinama okretaja vretena. Za podešavanje služi kotačić (5) (crtež A). U okviru svake postavke kotačića za regulaciju okretne brzine možete kontinuirano podešavati brzinu tako da povećavate ili smanjujete pritisak na gumb prekidača (6).

- Postupkom okretanja kotačića (5) prema desno povećavate brzinu,
- Postupkom okretanja kotačića o (5) prema lijevo smanjujete brzinu.

* Obratite pozornost na grafičke znakove koji se nalaze na kotačiću za podešavanje okretne brzine ili na prekidaču

 Pravilan odabir okretne brzine se izvodi kad je bušilica uključena kod pritisnute funkcije za blokadu prekidača. Postavljeni na taj način okretaji mogu biti manji kod rada pod opterećenjem.

SMJER OKRETAJA U DESNO – U LIJEVO

 Pomoću preklopnika za rotaciju (4) odabirete smjer okretaja vretena bušilice (crtež A).

Rotacija u desno – namjestite preklopnik (4) u krajnje lijevi položaj.
Rotacija u lijevo – namjestite preklopnik (4) u krajnje desni položaj.

* Pridržavamo pravo da u nekim slučajevima položaj preklopnika u odnosu na rotaciju može biti drugačiji nego što je opisano. Obratite pozornost na grafičke znakove koji se nalaze na preklopniku ili na kućištu uređaja.

 **Ne smijete izvoditi promjenu smjera rotacije u vrijeme kad se vreteno bušilice okreće. Prije nego što ju pokrenete, provjerite je li gumb za rotaciju u pravilnom položaju.**

PREKLOPNIK NAČINA RADA

 Preklopnik za odabir načina rada (2) omogućava biranje odgovarajućeg načina rada: bušenje bez udara ili sa udarom (crtež B). Za bušenje u materijalima kao što su: metal, drvo, keramika, plastika i slično, preklopnik postavite u položaj za rad bez udara (simbol svrdla). Za bušenje u materijalima kao što su: kamen, beton, cigla i slični materijali, preklopnik postavite u položaj za rad sa udarom (simbol čekića). Za bušenje otvora u drvu, materijalima sličnim drvu i metalima služe svrdla od brzorezućeg čelika ili od ugljenih čelika (samo u drvu i materijalima sličnim drvu). Za udarno bušenje služe posebna svrdla s nastavcima od legura (vidija).

 **Ne koristite lijevi smjer rotacije kod uključenog udara..**

 **Dugotrajno bušenje pri maloj okretnoj brzini vretena može dovesti do pregrijavanja motora. Primjenjujte periodičke pauze u radu ili dozvolite da uređaj radi pri maksimalnom broju okretaja bez opterećenja u vremenu od oko 1-2 min. Pazite da ne dođe do zatvaranja otvora na kućištu koji služe za ventilaciju motora bušilice.**



RUKOVANJE I ODRŽAVANJE

 **Prije svih radova instaliranja, održavanja, podešavanja ili izmjene alata i pribora treba izvući utikač iz mrežne utičnice.**

ODRŽAVANJE I ČUVANJE UREĐAJA

-  Preporučamo čišćenje uređaja odmah nakon svake upotrebe.
- Za čišćenje ne koristite vodu niti druge tekućine.
- Uređaj čistite pomoću suhe krpice ili komprimiranim zrakom pod malim pritiskom.
- Ne upotrebljavajte nikakve sredstva za čišćenje niti otapala jer mogu oštetiti plastične elemente uređaja.
- Redovito čistite otvori za ventilaciju u kućištu uređaja kako ne bi došlo do pregrijavanja motora uređaja.
- Ako dođe do oštećenja mrežnog kabela, zamijenite ga sa kabelom istih parametara. Za tu radnju se obratite kvalificiranom stručnjaku ili odnesite uređaj u servisnu radionicu.
- U slučaju prekomjernog iskrenja na komutatoru, obratite se kvalificiranom radniku za provjeru stanja ugljenih četkica
- Uređaj uvijek čuvajte na suhom mjestu, van dohvata djece.

ZAMJENA BRZOSTEŽUĆE GLAVE

-  Otvorite čeljust brzostežuće glave (1).
- Odvinite vijak za pričvršćivanje brzostežuće glave, pomoću križnog izvijača, postupkom okretanja prema desno (lijeva matica).
- Šesterokutni ključ montirajte u brzostežuću glavu (crtež D).
- Lagano udarite u kraj šesterokutnog ključa.
- Zatvorite brzostežuću glavu.
-  Montaža brzostežuće glave se provodi suprotnim redoslijedom do njegove demontaže.

ZAMJENA UGLJENIH ČETKICA



Istrošene (kraće od 5 mm), spaljene ili puknute ugljene motorne četkice odmah zamijenite. Uvijek mijenjajte istovremeno obje četkice. Za promjenu ugljenih četkica obratite se isključivo kvalificiranom radniku i koristite originalne dijelove.



Sve smetnje trebaju uklanjati ovlaštene serviseri proizvođača.

TEHNIČKI PARAMETRI

NAZIVNI PODACI

Udarna bušilica		
Parametar	Vrijednost	
Napon napajanja	230 V AC	
Frekvencija napajanja	50 Hz	
Nazivna snaga	500 W	
Opseg brzine okretaja bez opterećenja	0-3000 min ⁻¹	
Frekvencija udara bez opterećenja	0 – 48000/min	
Raspon brzostežuće glave	1,5 - 13 mm	
Dimenzije navoja brzostežuće glave	½" - 20 UNF	
Najveći promjer bušenja	čelik	10 mm
	beton	13 mm
	drvo	20 mm
Klasa zaštite	II	
Težina	1,6 kg	
Godina proizvodnje	2017	

PODACI VEZANI UZ BUKU I VIBRACIJE



Informacije o buci i vibracijama.

Razine emitirane buke, kao što je razina emitiranog akustičkog pritiska L_{pA} te razina akustičke snage L_{wA} i mjerna nesigurnost K, su navedene u donjem tekstu uputa, u skladu s normom EN 60745. Vrijednosti vibracija a_h i mjerna nesigurnost K, označene u skladu s normom EN 60745-2-1, su navedene u daljem tekstu.

Navedena u daljem tekstu uputa razina vibracija je izmjerena u skladu s određenom normom EN 60745-2-1 mjernom procedurom i može se koristiti za uspoređivanje električnih alata. Također, može se upotrijebiti za prvu ocjenu ekspozicije na vibracije.

Navedena razina vibracija je karakteristična za osnovnu primjenu električnog alata. Ako alat ćete koristiti u druge svrhe ili s drugim radnim alatima, a također u slučaju nedostatka dovoljnog održavanja, razina podrhtavanja se može promijeniti. Gore navedeni razlozi mogu dovesti do povećanja ekspozicije na vibracije za vrijeme cijelog radnog razdoblja.

Kako bismo precizno ocijenili ekspoziciju na vibracije, treba uzeti u obzir vrijeme kad je električni uređaj isključen, ili kad je uključen, ali se ne koristi za rad. Na taj način ukupna ekspozicija na vibracije može se pokazati znatno manja. Treba uvesti dodatne sigurnosne mjere s ciljem zaštite korisnika od posljedica vibracija, kao što su: održavanje električnog alata i radnih alata, osiguranje odgovarajuće temperature ruku, pravilna organizacija rada.

Razina akustičkog pritiska: $L_{pA} = 86 \text{ dB(A)}$ $K = 3 \text{ dB(A)}$

Razina akustičke snage: $L_{wA} = 97 \text{ dB(A)}$ $K = 3 \text{ dB(A)}$

Vrijednost ubrzanja vibracija, bušenje u beton sa udarom:

$a_{h,D} = 7,74 \text{ m/s}^2$ $K=1,5 \text{ m/s}^2$

Vrijednost ubrzanja vibracija, bušenje u metal:

$a_{h,D} = 2,26 \text{ m/s}^2$ $K=1,5 \text{ m/s}^2$

ZAŠTITA OKOLIŠA



Električne proizvode ne bacajte zajedno s kućnim otpacima već ih zbrinite na odgovarajućim mjestima. Informacije o mjestima zbrinjavanja daju prodavači proizvoda ili odgovorne mjesne službe. Istrošeni električni i elektronički alati sadrže supstance koje mogu štetiti okolišu. Nezbrinuti proizvodi mogu biti opasni po zdravlje ljudi i za okoliš.

* Pridržavamo pravo na izvođenje promjena

„Društvo s ograničenom odgovornošću Grupa Topex“ d.o.o. sa sjedištem u Varšavi, ul. Pograniczna 2/4 (u daljnjem tekstu: „Grupa Topex“) daje na znanje da sva autorska prava vezana uz sadržaj ovih uputa (dalje: „Upute“), uključujući test, slike, sheme, crteže te također njihove kompozicije pripadaju isključivo Grupa Topex- u i podliježu pravnoj zaštiti, sukladno sa Zakonom od dana 4. veljače 1994 godine, o autorskim pravima i sličnim pravima (N.N. 2006 Br. 90 Stavak 631 uključujući i kasnije promjene). Kopiranje, preoblikovanje, publiciranje, modificiranje u komercijalne svrhe cijelih Uputa kao i pojedinačnih njihovih dijelova, bez suglasnosti Grupa Topex-a koje je dano u pismenom obliku, je najstrože zabranjeno i može dovesti do prekršajne i krivične odgovornosti

TALADRO DE IMPACTO 50G515

ATENCIÓN ANTES DE USAR ESTA HERRAMIENTA ELÉCTRICA ES NECESARIO LEER LAS INSTRUCCIONES Y GUARDARLAS PARA LAS FUTURAS CONSULTAS.

NORMAS DE SEGURIDAD DETALLADAS

ATENCIÓN

Antes de instalar, ajustar, reparar o usar (cambio de broca) la herramienta es necesario desenchufarla de la toma de corriente.

- **Debe usar protección para los oídos cuando trabaja.** La exposición al ruido puede provocar pérdida de audición.
- **La herramienta eléctrica se utiliza junto con los soportes adicionales suministrados con ella.** La pérdida de control puede provocar lesiones corporales del usuario.
- **Cuando realice trabajos durante los cuales la herramienta eléctrica pueda entrar en contacto con cables ocultos, debe sujetar la herramienta por los mangos aislados.** El contacto con un cable eléctrico puede transferir la tensión sobre las partes metálicas de la herramienta eléctrica y provocar una descarga eléctrica.
- Debe comprobar el cable de alimentación periódicamente y en caso de daños debe encargarse su reparación en un punto técnico autorizado.
- La herramienta durante el trabajo siempre debe sujetarse con las dos manos, manteniendo una posición de trabajo estable.
- **Evite tocar las piezas giratorias.** La manipulación de las piezas giratorias de la herramienta eléctrica, en particular los útiles, puede causar lesiones.
- **Antes de almacenar la herramienta eléctrica, espere hasta que se detenga.** La herramienta eléctrica puede bloquearse y provocar la pérdida de control sobre ella.
- En el caso del bloqueo del útil, apague inmediatamente la herramienta eléctrica. Debe estar preparado para los pares de reacción elevados.
- **El material a procesar se debe montar en una superficie estable y se debe proteger contra el desplazamiento por medio de abrazaderas o un tornillo de banco.** Este método de fijación de la pieza trabajada es más seguro que sostenerlo en la mano.
- El cable de corriente de la herramienta eléctrica siempre debe estar en el lado seguro, no expuesto a daños accidentales provocados por la herramienta eléctrica en uso.
- **Descripción de uso incorrecto:** No tire la herramienta eléctrica, no la sobrecargue, ni sumerja en agua u otros líquidos, no la use para mezclar el mortero adhesivo y cemento. No se debe colgar, transportar, tirar o apagar la herramienta eléctrica tirando del cable.

ATENCIÓN La herramienta sirve para trabajos en los interiores.

Aunque la estructura es segura de por sí, y aunque utilice medidas de seguridad y de protección adicionales, siempre existe un riesgo residual de sufrir lesiones corporales durante el trabajo.

Descripción de iconos y gráficos utilizados.

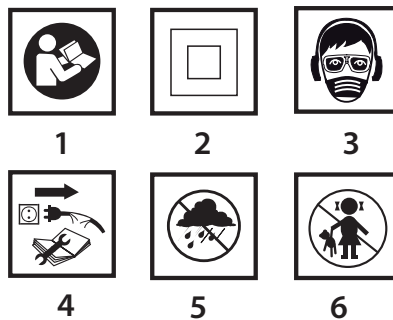

1. Lea el manual de uso, siga las advertencias y las reglas de seguridad incluidas.
2. Herramienta de aislamiento clase II.
3. Use el equipo de protección personal (gafas de seguridad, protección auditiva, mascarilla antipolvo)
4. Desconecte el cable de alimentación antes de realizar tareas de mantenimiento o reparación.
5. Proteja la herramienta de la lluvia.
6. No permita que los niños se acerquen a la herramienta.

ESTRUCTURA Y APLICACIÓN

Este taladro de impacto es una herramienta eléctrica manual con aislamiento de II clase. La propulsión es de motor monofásico conmutador cuyas revoluciones se reducen mediante la transmisión por engranajes. Este tipo de herramientas eléctricas tiene amplia aplicación para realizar orificios en madera, materiales similares a madera, metal, cerámica y plástico en funcionamiento sin impacto y en hormigón, ladrillo y materiales similares en modo con impacto. La herramienta tiene aplicación en trabajos de remodelación y obras, carpintería y cualquier tipo de trabajos de aficionado (bricolaje).



Se prohíbe el uso de esta herramienta eléctrica distinto a los aquí indicados.





DESCRIPCIÓN DE LAS PÁGINAS GRÁFICAS

La lista de componentes se refiere a las piezas del dispositivo mostradas en la imagen al inicio de la instrucción.

1. Portabrocas
2. Interruptor de modo de trabajo
3. Bloqueo de interruptor
4. Cambio de dirección de giro
5. Rueda de ajuste de las revoluciones
6. Interruptor
7. Empuñadura adicional
8. Tope de profundidad

* Puede haber diferencias entre la imagen y el producto.

DESCRIPCIÓN DE ICONOS UTILIZADOS

-  ATENCIÓN
-  ADVERTENCIA
-  MONTAJE / CONFIGURACIONES
-  INFORMACIÓN

ÚTILES Y ACCESORIOS

1. Empuñadura adicional - 1 ud.
2. Tope de profundidad de taladrado - 1 ud.
3. Llave - hebra - 1 ud.

PREPARACIÓN PARA TRABAJAR

MONTAJE DE LA EMPUÑADURA ADICIONAL

 Para su seguridad personal se recomienda que utilice la empuñadura adicional (7). La herramienta tiene la posibilidad de girar la empuñadura adicional antes de ajustarla en la carcasa del taladro. Esta opción permite una elección óptima para diferentes condiciones de trabajo ejecutado.

-  Afloje la rueda de bloqueo del cuello de la empuñadura adicional (7) girándola a la izquierda.
- Encaje el cuello de la empuñadura adicional (7) sobre la pieza cilíndrica de la carcasa del taladro.
- Gire la empuñadura hasta obtener la posición deseada.
- Apriete la rueda de bloqueo de la empuñadura adicional (7) hacia la derecha para ajustar la empuñadura.

INSTALACIÓN DEL TOPE DE PROFUNDIDAD DE TALADRADO

-  El tope (8) sirve para ajustar la profundidad de perforación de la broca en el material.
- Afloje la rueda de bloqueo del cuello de la empuñadura adicional (7).
- Coloque el tope de profundidad (8) en el orificio en el cuello de la empuñadura adicional.
- Ajuste la profundidad de perforación deseada.
- Bloquee la posición girando la rueda de bloqueo del cuello de la empuñadura adicional (7).

MONTAJE DE ÚTILES

 **Desenchufe la herramienta eléctrica de la corriente.**

- Introduzca la llave en uno de los orificios de la circunferencia de portabrocas (1).
- Abra las mordazas hasta conseguir la apertura deseada.
- Introduzca el vástago de la broca hasta el fondo del orificio de portabrocas (1).
- Con una llave (insertada uno a uno a tres orificios en la circunferencia del portabrocas) apriete las mordazas del portabrocas sobre el vástago de la broca.

 Siempre recuerde que la llave debe desconectarse del taladro después de terminar las actividades asociadas con la inserción o extracción de la broca.

TRABAJO / AJUSTES

PUESTA EN MARCHA / DESCONEXIÓN

 La tensión en red debe coincidir con las indicaciones en la placa de características técnicas del taladro.

 **Puesta en marcha:** pulse el interruptor (6) y sujételo en esta posición.

Desconexión: suelte el interruptor (6).

Bloqueo del interruptor (trabajo continuo)

Puesta en marcha:

- Pulse el interruptor (6) y sujételo en esta posición.
- Pulse el botón de bloqueo del interruptor (3) (imagen A).
- Suelte el interruptor (6)

Desconexión:

- Pulse y suelte el interruptor (6).

 El alcance de la velocidad de revoluciones del husillo se ajusta dependiendo de la presión ejercida sobre el interruptor.

RUEDA DE AJUSTE DE LAS REVOLUCIONES DEL HUSILLO

 El taladro le permite trabajar con diferentes velocidades del husillo. El ajuste se hace con la rueda (5) (imagen A). Dentro de cada configuración de la rueda de ajuste de las revoluciones se puede

ajustar la velocidad fácilmente aumentando o disminuyendo la presión sobre el interruptor (6).

- Al girar el mando hacia la derecha (5) se incrementa la velocidad.
- Al girar el mando hacia la izquierda (5) se disminuye la velocidad.

* Debe hacer referencia a las señales gráficas colocadas en la rueda de ajuste de la velocidad o en el interruptor.

 La selección adecuada de la velocidad de revoluciones se realiza con el taladro en marcha en vacío con el bloqueo del interruptor activado. Las revoluciones ajustadas de esta forma durante el trabajo con carga pueden reducirse.

DIRECCIÓN DE GIRO DERECHA - IZQUIERDA

 Utilizando el interruptor de cambio de revoluciones (4) se selecciona la dirección de giro del husillo del taladro (imagen A).

Giro a la derecha - coloque el interruptor (4) en la posición extrema izquierda.

Giro a la izquierda - coloque el interruptor (4) en la posición extrema derecha.

* Note que en algunos casos la posición del interruptor en relación con los giros puede ser otra que la descrita. Debe fijarse en los iconos gráficos sobre el interruptor o sobre la carcasa de la herramienta.

 **Se prohíbe cambiar la dirección de giro mientras la herramienta está en marcha. Antes de poner en marcha, debe comprobar que el interruptor de la dirección de giro esté en la posición adecuada.**

CAMBIO DE MODO DE TRABAJO

 El interruptor de cambio de modo (2) permite seleccionar el modo de funcionamiento adecuado: perforación sin impacto o con impacto (imagen B). Para taladrar en materiales como: metal, madera, cerámica, plásticos o materiales parecidos debe ajustar el interruptor en la posición de modo sin impacto (símbolo de broca). Para taladrar en materiales como: piedra, hormigón, ladrillo o similar, ajuste el interruptor en la posición de trabajo con impacto (símbolo de martillo). Los agujeros en la madera, materiales parecidos a madera y metales se lleva a cabo con brocas de acero de alta velocidad o de acero al carbono (solo en madera o materiales parecidos a madera). Para perforar con impacto se usan brocas con puntas de carburo sinterizado (widia).

 **No debe utilizar la dirección izquierda con el impacto activado.**

 **El trabajo a bajas revoluciones durante un tiempo prolongado puede causar sobrecarga del motor. Debe hacer descansos periódicos en el trabajo o permitir que la herramienta trabaje con velocidad máxima durante unos 1-2 minutos. Tenga cuidado de no tapar las rejillas de ventilación del motor que se encuentran en la carcasa del taladro.**



USO Y MANTENIMIENTO

 **Antes de instalar, ajustar, reparar o usar la herramienta es necesario desenchufarla de la toma de corriente.**



MANTENIMIENTO Y ALMACENAJE

-  Se recomienda limpiar la herramienta después de cada uso.
- Para limpiar nunca utilice agua, ni otros líquidos.
- La herramienta debe limpiarse con un trapo seco o con chorro de aire comprimido a baja presión.
- No utilice detergentes ni disolventes, ya que pueden dañar las piezas de plástico.
- Debe limpiar con regularidad los orificios de ventilación para evitar sobrecalentamiento del motor.
- En caso de daños en el cable de alimentación, sustitúyalo con otro con los mismos parámetros. Se debe encargar esta tarea a un especialista cualificado o dejar la herramienta en un punto de servicio técnico.
- Si hay demasiadas chispas en el conmutador, debe encargar la revisión del estado técnico de los cepillos de carbón del motor a una persona cualificada.
- La herramienta sin utilizar debe estar almacenada en un lugar seco y fuera del alcance de los niños.

CAMBIO DEL PORTABROCAS

-  Abra las mordazas de la sujeción portabrocas (1).
-  Introduzca el tornillo de sujeción del portabrocas con destornillador de estrella girándolo hacia la derecha (rosca a la izquierda).
- Coloque la llave hexagonal en el portabrocas (**imagen D**).
- Golpee levemente en la punta de la llave hexagonal.
- Destornille el portabrocas.
-  El montaje de la sujeción portabrocas se realiza al revés que el desmontaje.

CAMBIO DE CEPILLOS DE CARBÓN

-  Los cepillos de carbón en el motor que estén desgastados (es decir cuando su longitud sea menor de 5mm), quemados o rotos deben estar reemplazados inmediatamente. Siempre hay que cambiar los dos cepillos a la vez. El cambio de cepillos de carbón debe realizarse únicamente por personas cualificadas que utilicen piezas originales.
-  Cualquier tipo de avería debe subsanarse en un punto de servicio técnico autorizado por el fabricante.

PARAMETROS TÉCNICOS

DATOS NOMINALES

Taladro de impacto		
Parametros técnicos		Valor
Voltaje		230 V AC
Frecuencia		50 Hz
Potencia nominal		500 W
Alcance de la velocidad de giro en vacío		0-3000 min ⁻¹
Frecuencia de impacto en vacío		0 – 48000/min
Alcance del portabrocas		1,5 - 13 mm
Tamaño de la rosca del portabrocas		½ " - 20 UNF
Diámetro de perforación máximo	acero	10 mm
	hormigón	13 mm
	madera	20 mm
Clase de protección		II
Peso		1,6 kg
Año de fabricación		2017

INFORMACIÓN SOBRE RUIDOS Y VIBRACIONES

-  **Información sobre ruidos y vibraciones**
 Los niveles de ruido tales como nivel de presión acústica L_{pA} y el nivel de potencia acústica L_{wA} y la incertidumbre de medición K, se dan a continuación en el manual de acuerdo con la norma EN 60745. Los valores de vibración a_h y la incertidumbre de medición K determinados de acuerdo con la norma EN 60745-2-1 se especifican abajo.
 El nivel de vibración especificado en este manual se midió de acuerdo con el procedimiento de medición especificado en la norma EN 60745-2-1 y se puede utilizar para comparar herramientas eléctricas. También se puede utilizar para una evaluación preliminar de la exposición a la vibración.
 El nivel especificado de la vibración es representativo de las aplicaciones básicas de la herramienta. Si la herramienta eléctrica se utiliza para otras aplicaciones, o con diferentes accesorios, así como, si no se mantiene suficientemente, el nivel de vibración puede cambiar. Las razones anteriores pueden dar lugar a una mayor exposición a las vibraciones durante todo el periodo de trabajo.
 Para estimar con precisión la exposición a las vibraciones, se deben tener en cuenta los periodos en los que la herramienta eléctrica esté desconectada, o cuando está encendida pero no se utiliza para trabajar. De esta manera, la exposición total a la vibración puede ser mucho menor. Introduzca las medidas de seguridad adicionales

para proteger al usuario de los efectos de la vibración, por ejemplo: mantenga la herramienta y los útiles, garantice temperatura adecuada de las manos, organice el trabajo de forma adecuada.

Nivel de presión sonora: $L_{pA} = 86 \text{ dB(A)}$ $K = 3 \text{ dB(A)}$

Nivel de potencia acústica: $L_{wA} = 97 \text{ dB(A)}$ $K = 3 \text{ dB(A)}$

Valor de aceleración de las vibraciones (perforación con impacto en hormigón): $a_{h, \text{ID}} = 7,74 \text{ m/s}^2$ $K = 1,5 \text{ m/s}^2$

Valor de vibraciones para taladrado en metal: $a_{h, \text{D}} = 2,26 \text{ m/s}^2$ $K = 1,5 \text{ m/s}^2$

PROTECCIÓN MEDIOAMBIENTAL

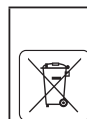

Los dispositivos eléctricos no se deben echar a la basura junto con los residuos tradicionales, sino ser llevados para su reutilización a las plantas de reciclaje específicas. Podrá recibir información necesaria del vendedor del producto o de la administración local. El equipo eléctrico y electrónico desgastado contiene sustancias no neutras para el medio ambiente. Los equipos que no se sometan al reciclaje suponen un posible riesgo para el medioambiente y para las personas.

* Se reserva el derecho de introducir cambios.

Grupa Topex Spółka z ograniczoną odpowiedzialnością" Spółka komandytowa con sede en Varsovia, c/ Pograniczna 2/4 (a continuación: "Grupa Topex") informa que todos los derechos de autor para el contenido de las presentes instrucciones (a continuación: "Instrucciones"), entre otros, para su texto, fotografías incluidas, esquemas, imágenes, así como su estructura son propiedad exclusiva de Grupa Topex y está sujeto a la protección legal de acuerdo con la ley del 4 de febrero de 1994 sobre el derecho de autor y leyes similares (B.O. 2006 N°90 Posición 631 con enmiendas posteriores). Se prohíbe copiar, tratar, publicar o modificar con fines comerciales de la totalidad o de partes de las Instrucciones sin el permiso expreso de Grupa Topex por escrito. El no cumplimiento de esta prohibición puede acarrear la responsabilidad civil y penal.

IT

TRADUZIONE DELLE ISTRUZIONI ORIGINALI

TRAPANO A PERCUSSIONE 50G515

ATTENZIONE: PRIMA DI UTILIZZARE L'ELETTROUTENSILE LEGGERE ATTENTAMENTE IL PRESENTE MANUALE, CHE VA CONSERVATO CON CURA PER UTILIZZI FUTURI.

NORME PARTICOLARI DI SICUREZZA

ATTENZIONE:

Prima di procedere con qualsiasi operazione di regolazione, utilizzo (sostituzione di punte) o riparazione, scollegare il cavo di alimentazione dalla presa di rete.

- **Utilizzare dispositivi di protezione dell'udito durante il funzionamento dell'elettrotensile.** L'esposizione al rumore può provocare la perdita dell'udito.
- **L'elettrotensile deve essere utilizzato con le impugnature supplementari fornite a corredo.** La perdita del controllo dell'elettrotensile può provocare lesioni all'operatore.
- **Durante l'esecuzione di lavori in cui l'elettrotensile può venire a contatto con cavi elettrici nascosti, tenere l'utensile esclusivamente per l'impugnatura isolata.** Il contatto con un cavo elettrico può portare alla conduzione di tensione tramite le parti metalliche dell'elettrotensile e provocare scosse elettriche.
- Prima di collegare l'elettrotensile, controllare ogni volta il cavo di alimentazione, in caso di danni effettuarne la sostituzione presso un'officina autorizzata.
- L'elettrotensile durante il funzionamento deve essere sempre tenuto con entrambe le mani, mantenendo una posizione di lavoro stabile.
- **Evitare di toccare gli elementi in rotazione.** Il contatto con componenti dell'elettrotensile in rotazione, in particolare del suo equipaggiamento, può provocare lesioni.
- **Prima di riporre l'elettrotensile, attendere fino all'arresto completo di quest'ultimo.** L'utensile di lavoro può bloccarsi e causare un'inaspettata perdita di controllo dell'elettrotensile.
- In caso di bloccaggio dell'utensile di lavoro, spegnere immediatamente l'elettrotensile, bisogna essere pronti all'azione di elevate coppie di reazione.
- **Il materiale destinato alla lavorazione deve essere fissato su un fondo stabile e bloccato mediante dei morsetti per prevenirne lo spostamento.** Il montaggio dell'oggetto lavorato nella modalità sopra descritta costituisce un modo di lavoro più sicuro rispetto al tenere quest'ultimo in mano.
- Il cavo di alimentazione dell'elettrotensile deve essere sempre mantenuto lateralmente, per evitare danni accidentali dovuti all'elettrotensile in funzione.
- **Descrizione degli usi impropri:** Non gettare l'elettrotensile, non sovraccaricare, non immergere in acqua o altri liquidi, non utilizzare per la miscelazione di cemento e colla; non è consentito: appendere, trasportare, tirare o estrarre l'elettrotensile dalla presa tirandolo tramite il cavo di alimentazione.

ATTENZIONE: Il dispositivo non deve essere utilizzato per lavori all'esterno.

Nonostante la progettazione sicura dell'elettrotensile, l'utilizzo di sistemi di protezione e di misure di protezione supplementari, sussiste sempre il rischio residuo di lesioni durante il lavoro.

Legenda dei pittogrammi utilizzati:

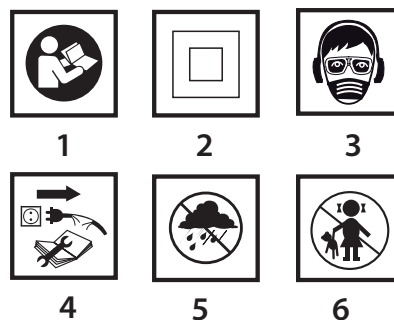

1. Leggere il manuale d'istruzioni, osservare le avvertenze e le istruzioni di sicurezza ivi contenute.
2. Dispositivo di seconda classe di isolamento.
3. Utilizzare dispositivi di protezione individuale (occhiali di sicurezza, dispositivi di protezione dell'udito, maschera antipolvere).
4. Scollegare il cavo di alimentazione prima di eseguire operazioni di manutenzione o riparazioni.
5. Proteggere contro la pioggia.
6. Tenere il dispositivo lontano dalla portata dei bambini.

CARATTERISTICHE E APPLICAZIONI

I trapani a percussione sono elettrotensili manuali con classe di isolamento II. L'utensile è azionato da un motore a spazzole monofase, la cui velocità è ridotta per mezzo di un riduttore a ingranaggi. Questo tipo di elettrotensili sono ampiamente usati per la foratura in legno, materiali a base di legno, metalli, ceramica e plastica in modalità di funzionamento senza percussione; e calcestruzzo, mattoni e materiali simili in modalità di funzionamento con percussione. I settori di utilizzo sono i lavori di ristrutturazione ed edili, di falegnameria, nonché tutti i lavori nell'ambito dell'attività amatoriale (bricolage).



È vietato utilizzare l'elettrotensile in modo non conforme alla sua destinazione d'uso.

DESCRIZIONE DELLE PAGINE CON DISEGNI

La numerazione che segue si riferisce ai componenti dell'elettrotensile presentati nelle pagine con disegni del presente manuale.

1. Mandrino
2. Selettore di modalità di funzionamento
3. Pulsante di blocco dell'interruttore
4. Selettore del senso di rotazione
5. Manopola di regolazione della velocità
6. Interruttore
7. Impugnatura supplementare
8. Asta di profondità

* Possono presentarsi differenze tra il disegno e il prodotto.

DESCRIZIONE DEI SIMBOLI GRAFICI UTILIZZATI



ATTENZIONE



AVVERTENZA



MONTAGGIO/REGOLAZIONE



INFORMAZIONE

EQUIPAGGIAMENTO E ACCESSORI

1. Impugnatura supplementare - 1 pz.
2. Asta di profondità - 1 pz.
3. Chiave per mandrino - 1 pz.

PREPARAZIONE AL FUNZIONAMENTO



MONTAGGIO DELL'IMPUGNATURA SUPPLEMENTARE

Per motivi di sicurezza si raccomanda sempre l'utilizzo dell'impugnatura supplementare (7). La possibilità di rotazione dell'impugnatura supplementare prima del serraggio sul corpo del trapano, consente di scegliere la posizione più comoda per le condizioni specifiche di lavoro.



- Allentare la manopola che blocca la flangia dell'impugnatura supplementare (7), ruotandola a sinistra.
- Inserire la flangia dell'impugnatura supplementare (7) sulla parte cilindrica anteriore del corpo del trapano.
- Ruotarla nella posizione più comoda.
- Serrare la manopola di fissaggio dell'impugnatura supplementare, ruotandola a destra per fissare l'impugnatura (7).

MONTAGGIO DELL'ASTA DI PROFONDITÀ DI FORATURA



L'asta di profondità (8) serve a regolare la profondità di penetrazione della punta del materiale perforato.

- Allentare la manopola che blocca la flangia dell'impugnatura supplementare (7).
- Inserire l'asta di profondità (8) nel foro nella flangia dell'impugnatura supplementare.
- Regolarla alla profondità di foratura desiderata.
- Fissarla, serrando la manopola di fissaggio della flangia dell'impugnatura supplementare (7).

FISSAGGIO DELL'UTENSILE DI LAVORO



Scollegare l'elettrotensile dall'alimentazione.

- Inserire la chiave in uno dei fori sul perimetro del mandrino (1).
- Aprire le ganasce fino al diametro desiderato.
- Inserire fino in fondo la parte cilindrica della punta nel mandrino (1).
- Utilizzando la chiave (inseribile in uno dei tre fori presenti sul mandrino), serrare le ganasce del mandrino intorno all'attacco della punta da trapano.



Tenete sempre a mente che la chiave deve essere rimossa dal trapano dopo il completamento delle attività legate all'inserimento o alla rimozione delle punte da trapano.

FUNZIONAMENTO / REGOLAZIONI

ACCENSIONE / SPEGNIMENTO



La tensione di rete deve corrispondere alla tensione indicata sulla targhetta nominale del trapano.



Accensione - premere il pulsante dell'interruttore (6) e tenerlo premuto in questa posizione.

Spegnimento - rilasciare il pulsante dell'interruttore (6).

Blocco dell'interruttore (funzionamento continuo)

Accensione:

- Premere e mantenere premuto il pulsante dell'interruttore (6).
- Premere il pulsante di blocco dell'interruttore (3) (fig. A).
- Rilasciare il pulsante dell'interruttore (6).

Spegnimento:

- Premere e rilasciare il pulsante dell'interruttore (6).



La gamma di velocità del mandrino viene regolata tramite il grado di pressione esercitata sul pulsante dell'interruttore.

MANOPOLA DI REGOLAZIONE DELLA VELOCITÀ DEL MANDRINO



Il trapano consente l'impiego con varie velocità del mandrino. La regolazione viene eseguita mediante la manopola (5) (fig. A). Per ogni intervallo di regolazione della manopola di regolazione della velocità è possibile regolare in modo continuo la velocità aumentando o diminuendo la pressione sul pulsante dell'interruttore (6).

- Ruotare la manopola verso destra (5) per aumentare la velocità,
- Ruotare la manopola verso sinistra (5) per diminuire la velocità.

* Fare riferimento ai simboli presenti sulla manopola di regolazione della velocità o sull'interruttore.



La velocità appropriata può essere scelta mentre il trapano è in funzione senza carico applicato, senza la funzione di blocco dell'interruttore. La velocità così regolata durante il lavoro sotto carico potrebbero essere inferiore.

SENSO DI ROTAZIONE DESTRA - SINISTRA



Mediante il selettore del senso di rotazione (4) viene selezionato il senso di rotazione dell'alberino del trapano (fig. A).

Rotazione verso destra - posizionare il selettore (4) a sinistra.

Rotazione verso sinistra - posizionare il selettore (4) a destra.

* In alcuni casi la posizione del selettore rispetto al selettore del senso di rotazione può essere diversa da quanto descritto. Fare riferimento ai simboli grafici presenti sul selettore del senso di rotazione o sul corpo dell'elettrotensile.



È vietato effettuare cambiamenti del senso di rotazione mentre l'alberino del trapano è in rotazione. Prima di avviare l'elettrotensile, controllare che il selettore del senso di rotazione sia nella posizione appropriata.

SELETTORE DELLA MODALITÀ DI FUNZIONAMENTO



Il selettore di modalità operativa (2) consente di scegliere la modalità di funzionamento desiderata: foratura senza percussione o con percussione (fig. B). Per la foratura di materiali quali: metallo, legno, ceramica, plastica o simili, è necessario impostare il selettore sulla modalità di funzionamento senza percussione (simbolo del trapano). Per la foratura di materiali quali: pietra, calcestruzzo, mattoni o simili, è necessario impostare il selettore in posizione di funzionamento con percussione (simbolo del martello). Fori in materiali quali legno, materiali a base di legno e metalli vengono effettuati utilizzando punto in acciaio rapido o acciaio al carbonio (solo per il legno ed i materiali a base di legno). Per la foratura con percussione utilizzare punte speciali con inserti al carburo di tungsteno (widia).



Non utilizzare il senso di rotazione sinistrorso con la percussione attiva.



Un'operazione di foratura di lunga durata a bassa velocità espone al rischio di surriscaldamento del motore. Bisogna fare pause periodiche o permettere che l'utensile funzioni a velocità massima senza carico per circa 1-2 minuti. Fare attenzione a non coprire le feritoie di ventilazione del motore del trapano.

UTILIZZO E MANUTENZIONE





Prima di intraprendere qualsiasi attività legata all'installazione, la regolazione, la riparazione o la manutenzione, estrarre la spina del cavo di alimentazione dalla presa di rete.

MANUTENZIONE E CONSERVAZIONE

- Si consiglia di pulire l'elettrotensile immediatamente dopo ogni utilizzo.
- Per la pulizia è vietato utilizzare acqua o altri liquidi.
- L'elettrotensile deve essere pulito con un panno asciutto o mediante aria compressa a bassa pressione.
- Non utilizzare nessun detergente o solvente, in quanto questi possono danneggiare le parti in plastica.
- Pulire regolarmente le feritoie di ventilazione del corpo motore, per evitare il surriscaldamento dell'elettrotensile.

- In caso di danneggiamento del cavo di alimentazione, effettuare la sostituzione con un cavo dagli stessi parametri. La sostituzione deve essere affidata a uno specialista qualificato oppure consegnare l'elettrotensile all'assistenza tecnica.
- In caso di eccessive scintille dal commutatore, far controllare le condizioni delle spazzole in grafite del motore da una persona qualificata.
- L'elettrotensile deve essere conservato in un luogo asciutto, fuori dalla portata dei bambini.

SOSTITUZIONE DDEL MANDRINO

-  Aprire le ganasce del mandrino (1).
- Rimuovere le vite che fissa il mandrino, utilizzando un cacciavite a croce, ruotando in senso orario (filettatura sinistrorsa).
- Inserire una chiave a brugola nel mandrino (**fig. D**).
- Colpire leggermente l'estremità della chiave a brugola.
- Svitare il mandrino
-  Il montaggio del mandrino avviene in successione inversa al suo smontaggio.

SOSTITUZIONE DELLE SPAZZOLE IN GRAFITE

-  **Le spazzole in grafite del motore consumate (di lunghezza inferiore a 5 mm), bruciate o incrinare devono essere immediatamente sostituite. Entrambe le spazzole devono essere sostituite contemporaneamente. La sostituzione delle spazzole in grafite deve essere eseguita esclusivamente da personale qualificato, utilizzando ricambi originali.**

-  Ogni tipo di difetto deve essere eliminato da un punto autorizzato di assistenza tecnica del produttore.

CARATTERISTICHE TECNICHE

DATI NOMINALI

Trapano a percussione		
Parametro	Valore	
Tensione di alimentazione	230 V AC	
Frequenza di alimentazione	50 Hz	
Potenza nominale	500 W	
Gamma di velocità senza carico	0 – 3000 min ⁻¹	
Frequenza della percussione senza carico	0 – 48000/min	
Gamma del mandrino	1,5 - 13 mm	
Filettatura del mandrino	½ " - 20 UNF	
Diametro massimo di foratura	acciaio	10 mm
	cemento	13 mm
	legno	20 mm
Classe di protezione	II	
Peso	1,6 kg	
Anno di produzione	2017	

DATI RIGUARDANTI RUMORE E VIBRAZIONI

-  **Informazioni su rumore e vibrazioni.**

I livelli di rumore emesso, quali il livello di pressione acustica emesso L_{pA} ed il livello di potenza acustica L_{wA} e l'incertezza di misura K, sono indicati di seguito nelle istruzioni, conformemente alla norma EN 60745.

Il valore delle vibrazioni a_h e l'incertezza di misura K sono riportati di seguito, conformemente alla norma EN 60745-2-1.

Il livello di vibrazione riportato nel presente manuale è stato misurato conformemente alla procedura di misurazione definita nella norma EN 60745-2-1, e può essere utilizzato per confrontare gli elettrotensili. Questo inoltre può essere utilizzato per la valutazione preliminare dell'esposizione alle vibrazioni.

Il livello di vibrazioni specificato è rappresentativo per gli impieghi fondamentali dell'elettrotensile. Se l'elettrotensile viene utilizzato per impieghi differenti o con altri utensili di lavoro, e se inoltre non viene sottoposto a sufficiente manutenzione, il livello di vibrazioni può differire da quello indicato. Le cause sopra descritte possono aumentare l'esposizione alle vibrazioni durante l'intero periodo di utilizzo.

Per stimare con precisione l'esposizione alle vibrazioni, tenere in considerazione i periodi in cui l'elettrotensile è spento o in cui questo è acceso ma non viene utilizzato. In questo modo, l'esposizione totale alle vibrazioni può essere molto inferiore. Adottare ulteriori misure di sicurezza volte a proteggere l'utente contro gli effetti delle vibrazioni, quali: manutenzione di elettrotensili ed utensili di lavoro, mantenimento di un'adeguata temperatura delle mani, corretta organizzazione del lavoro.

Livello di pressione acustica: $L_{pA} = 86 \text{ dB(A)}$ $K = 3 \text{ dB(A)}$

Livello di potenza acustica: $L_{wA} = 97 \text{ dB(A)}$ $K = 3 \text{ dB(A)}$

Accelerazione ponderata in frequenza delle vibrazioni, foratura con percussione in calcestruzzo: $a_{h,D} = 7,74 \text{ m/s}^2$ $K=1,5 \text{ m/s}^2$

Accelerazione ponderata in frequenza delle vibrazioni, foratura con percussione in metalli: $a_{h,D} = 2,26 \text{ m/s}^2$ $K=1,5 \text{ m/s}^2$

PROTEZIONE DELL'AMBIENTE / CE



Le apparecchiature elettriche ed elettroniche non devono essere smaltite con i rifiuti domestici, ma consegnate a centri autorizzati per il loro smaltimento. Informazioni circa lo smaltimento sono fornite dal venditore dell'apparecchiatura o dalle autorità locali. Le apparecchiature elettriche ed elettroniche usate contengono sostanze nocive per l'ambiente. Le apparecchiature non riciclate costituiscono un rischio potenziale per l'ambiente e per la salute umana.

* Ci si riserva il diritto di effettuare modifiche.

La „Grupa Topex Spółka z ograniczoną odpowiedzialnością” Spółka komandytowa con sede a Varsavia, ul. Pograniczna 2/4 (detta di seguito: „Grupa Topex”) informa che tutti i diritti d'autore sul contenuto del presente manuale (detto di seguito: „Manuale”), che riguardano, tra l'altro, il testo, le fotografie, gli schemi e i disegni contenuti e anche la sua composizione, appartengono esclusivamente alla Grupa Topex e sono protetti giuridicamente secondo la legge del 4 febbraio 1994, sul diritto d'autore e diritti connessi (Gazz. Uff. polacca del 2006 n. 90 posizione 631 con successive modifiche). La copia, l'elaborazione, la pubblicazione, la modifica a scopo commerciale, sia dell'intero Manuale che di singoli suoi elementi, senza il consenso scritto della Grupa Topex, sono severamente vietate e comportano responsabilità civile e penale.

