

INSTRUKCJI OBSŁUGI

BECKER

Spis treści	2	Emisja i utylizacja	15	magnetycznym	26
Gwarancja 24-miesięczna	6	Zawartości opakowania	16	Zdejmowanie urządzenia	
Gwarancja	6	Widok urządzenia		Urządzenie nawigacyjne	27
Wskazówki dotyczące bezpieczeństwa	7	nawigacyjnego	17	Włączanie i wyłączanie Urządzenie nawigacyjne (w zależności od modelu)	27
Urządzenie nawigacyjne	9	Obsługa	19	Włączanie	27
Zawartość instrukcji obsługi	9	Konserwacja i czyszczenie	19	Wyłączanie (w zależności od modelu)	28
Użytkowanie	9	Deklaracja jakości akumulatora	20	Podstawowe informacje dotyczące ekranu dotykowego	28
Nawigacja	9	Deklaracja jakości wyświetlacza	20	Obsługa	28
Obrazy*	9	Pierwsze uruchomienie	20	Kalibracja	28
Telefon (wybrane modele)	10	Zasilanie prądem	20	Podstawowe informacje dotyczące obsługi menu	29
Rozpakowywanie urządzenia		Zasilanie z akumulatora	21	Menu główne	29
Urządzenie nawigacyjne	10	Podłączenie do gniazda zapalniczkowego	21	Wprowadzanie danych w menu wprowadzania	30
Sprawdzanie zawartości	10	Podłączanie do gniazda ściennego	22	Wprowadzanie znaków	30
Przegląd funkcji	11	Podłączanie zasilania prądem	22	Stosowanie propozycji	30
Zawartość zestawu	13	Antena TMC (zależnie od modelu)	22	Przewijanie list	31
W przypadku reklamacji	13	Antena GPS	23	Znaki specjalne	31
Sposób postępowania z opakowaniem	13	Antena urządzenia	23	Inne zestawy znaków	32
Opis urządzenia	13	Przewód do połączenia z samochodem (zależny od modelu, opcjonalny)	23	Wprowadzanie liczb	32
Urządzenie podstawowe	14	Przewód do kamery cofania (w zależności od modelu, opcja)	23	Przełączanie na pisownię wielkimi / małymi literami	32
Przewód do zasilania z gniazda zapalniczkowego samochodowej	14	Karta pamięci	24	Usuwanie znaków	33
Akumulator	14	Wkładanie karty pamięci	24	Wprowadzanie spacji	33
Kabel USB	14	Wyjmowanie karty pamięci	24	Przycisk Powrót	33
Uchwyt do mocowania urządzenia	14	Uchwyt urządzenia	24	Content Manager	33
Opcjonalne akcesoria	15	Zamontowanie uchwytu urządzenia	25	Instalacja programu Content Manager	34
Gniazdo zasilacza sieciowego	15	Na przedniej szybie pojazdu	26	Uruchamianie programu Content Manager	34
Przewód do podłączenia do samochodu (tylko do określonych modeli)	15	Przesuwanie uchwytu do mocowania urządzenia	26	Przesyłanie obrazów	35
Wskazówki dotyczące dokumentacji	15	Nakładanie urządzenia nawigacyjnego	26	Usterki	36
Krótki przewodnik	15	Urządzenia z uchwytem			
Instrukcja obsługi	15				
Rejestracja	15				
Naprawa	15				

Nawigacja	37	System dialogowy języka		Wybieranie pól danych okna	
Co to jest nawigacja?	37	mówionego (wybrane modele)	51	informacyjnego	65
Wybór nawigacji	38	Objaśnienie symboli	51	Widok miast 3D	66
Adres domowy	38	Cel	51	Przycisk Widok trasy	66
Smart Guess	39	Trasa	51	Przycisk Inf. o nawigacji	67
Lista ostatnich celów	39	Więcej...	52	Przycisk Opcje trasy	68
Lista celów	39	Wyszukiwanie Live POI		Wybór pojazdu (w zależności od	
Stosowane ikony	40	(w zależności od modelu)	52	modelu)	69
Obsługa listy ostatnich celów	40	Cele specjalne	52	Funkcje samochodu ciężarowego	
Rozpoczęcie prowadzenia do		Cel specjalny w pobliżu	53	i pojazdu kempingowego	
wpisanego wcześniej celu	40	Cel specjalny w pobliżu		(w zależności od modelu)	70
Przeglądanie celów	40	wskazanego adresu	54	Nastawianie profili samochodów	
Wyświetlanie lub edytowanie		Cel specjalny w pobliżu celu		ciężarowych	71
celu	40	trasy	55	Wybór kategorii pojazdu i nazwy	72
Osobiste cele podróży	41	POI na trasie	55	Wybór rodzaju trasy	73
Kontakty	41	Bezpośrednie wprowadzanie celu		Prowadzenie do celu w	
Wybieranie celu z pozycji Osobiste		specjalnego	55	zależności od czasu	73
cele podróży	41	Telefonowanie pod numer celu		Unikanie pewnych rodzajów dróg	74
Osobiste cele podróży	42	specjalnego (zależnie od		Przycisk TMC	74
Wybieranie celu z pozycji Kontakty	42	modelu)	55	Przycisk Ruch drogowy	
Menu „Nowy punkt do...”	43	Dodatkowe informacje o celu		(w zależności od modelu)	75
Struktura menu „Nowy punkt do...”	44	specjalnym	56	Przycisk Nawigacja głosowa	75
Wpisz adres	44	Przewodnik (w zależności od		Głos lektora	76
Wybierz POI	44	modelu)	56	Głośność głośności	76
Przewodnik (w zależności od		Wybieranie celu na mapie	57	Przycisk Ostrzeżenia	77
modelu)	44	Wprowadzanie współrzędnych	58	Ostrzeżenia dla kierowców	
Wybierz na mapie	44	Planowanie trasy	58	ostrzeżeń drogowych	78
Wpisz współrzędne geog.	44	Symulacja trasy	60	Nastawianie stref ochrony	
Planowanie trasy	44	Tworzenie nowej trasy	60	środowiska (w zależności od	
Wprowadzanie adresu	44	Edycja trasy	61	modelu)	78
Wybór kraju	45	Optymalizacja trasy	62	Ostrzeżenia dla samochodów	
Wybór adresu i rozpoczęcie		Ustawienia nawigacji	62	ciężarowych (w zależności od	
prowadzenia do celu	45	Przycisk Widok mapy	63	modelu)	78
Wprowadzanie adresu		Autozoom	64	Info o pręđ. ograniczeń pręđkości	79
poleceniem głosowym (wybrane		Wybieranie kategorii celów		Przycisk Zablokowane drogi	80
modele)	49	specjalnych	65	Przycisk Dane pojazdu	81

Przycisk Format	82	Powtórzenie ostatniego komunikatu	92	Ostrzeżenia z zaplanowaną trasą	105
Przycisk Czas	82	Zmiana głośności komunikatu	92	Ostrzeżenia bez zaplanowanej trasy	106
Przycisk Resetuj	83	Ustawianie skali mapy	93	Pokaż trasę	106
Komunikaty drogowe TMC (zależnie od modelu)	83	Przewijanie mapy	93		
Komunikaty drogowe Live Traffic poprzez łącze danych (w zależności od modelu)	84	Orientacja mapy	94	Pozostałe funkcje dodatkowe (tylko w wybranych modelach)	107
Prezentacja komunikatów TMC na mapie	84	Widok trasy	95	Wyświetlanie profilu wysokości	107
Korzystanie z funkcji TMC	85	SituationScan	96	Obsługa telefonu	108
Czytanie komunikatów	86	Asystent objazdów	96	Wybieranie trybu obsługi telefonu (tylko wybrane modele)	108
Uwzględnianie komunikatów drogowych przy wyznaczaniu trasy	86	Asystent parkowania	96	Menu telefonu (tylko wybrane modele)	109
Automatyczne ponowne wyznaczanie trasy	86	Asystent wyjazdów	96	Wybieranie numeru	109
Ręczne ponowne wyznaczanie trasy	86	Opcje widoku mapy	97	Książka telefoniczna	110
Widok mapy	87	Wyświetlanie całej trasy	97	Lista połączeń	112
Wywoływanie widoku mapy	87	Przesuwanie trasy (w zależności od modelu)	97	Stosowane ikony	112
Struktura widoku mapy	87	Wybieranie tras alternatywnych	99	Przewijanie listy połączeń	112
Widok mapy bez prowadzenia do celu	87	Zmiana opcji trasy	99	Wybieranie danego numeru	113
Widok mapy z prowadzeniem do celu	88	Anulowanie prowadzenia do celu	100	Wyświetlanie lub edytowanie wpisów	113
Okno informacyjne	88	Wprowadzenie/usunięcie celu pośredniego	100	Listy załadowane z telefonu komórkowego	113
Podział ekranu przy prowadzeniu do celu	89	Tymczasowe blokowanie trasy	101	Podłączanie telefonów z interfejsem Bluetooth®	114
Prowadzenie do celu za pomocą strzałek	90	Ustawienia widoku dziennego/nocnego	101	Otwieranie listy urządzeń	114
Asystent toru jazdy Pro 3D (w zależności od modelu)	91	Wyświetlenie aktualnej pozycji (Gdzie jestem?)	102	Podłączanie automatyczne	115
Widok mapy z Widok rozwidleń dróg	91	Wprowadzanie celu	103	Szukanie telefonów komórkowych	115
Widok tunelu	91	Pominięcie celu	104	Nawiązywanie połączenia w widoku listy urządzeń	116
Korzystanie z widoku mapy	92			Połączenie z telefonem komórkowym	116
		Funkcje dodatkowe samochodu ciężarowego i pojazdu kempingowego (tylko w wybranych modelach)	105	Odłączanie podłączonego telefonu	116
		Potwierdzenie po kalkulacji trasy	105	Rozmowy telefoniczne	117
		Powiększanie mapy	105	Nawiązywanie połączenia	

telefonicznego	117	Ustawienia	131	Modele i dane techniczne	146
Odbieranie połączenia telefonicznego	117	Wybór ustawień systemowych	131	Modele i dane techniczne	146
Kończenie rozmowy	118	Menu ustawień systemowych	131	Zapamiętaj	148
Podczas rozmowy	118	Obsługa	131	Oświadczenie o zgodności (WE)	148
Ustawienia telefonu Bluetooth®	119	Możliwości wyboru	131	Utylizacja	149
Podłączanie automatyczne	120	Zamykanie menu ustawień	131	Utylizacja akumulatorów	150
Automatyczny odbiór połączeń telefonicznych	120	Poszczególne pozycje menu	132	Obowiązek informacji w myśl rozporządzenia w sprawie akumulatorów i baterii (Batterieverordnung – BattV)	150
Głośność telefonu	120	Akumulator	132	Wymywanie akumulatora	150
Aktualizacja książki telefonicznej	121	Automatycznie włączanie / wyłączenie	132		
Nazwa urządzenia z Bluetooth®	121	Tryb pracy dziennej / nocnej	133		
Dodatki	122	Jasność	133		
Przewodnik (w zależności od modelu)	122	Widok dzienny	134		
Kamera cofania	122	Widok nocny	134		
Widok z kamery cofania (w zależności od modelu)	122	Ustawianie kolorów	135	Informacje i dane podane w tej dokumentacji mogą ulec zmianie bez powiadomienia.	
Przeglądarka obrazów*	122	Język	135	Żadna część tej dokumentacji nie może być w żadnym celu powielana ani przenoszona bez wyraźnego, pisemnego zezwolenia firmy United Navigation GmbH. Wszystkie dane techniczne, rysunki itd. są chronione prawem autorskim.	
Menu przeglądarki obrazów	123	Układ klawiatury	136	©Copyright 2014, United Navigation GmbH	
Wybór obrazu	123	Dźwięki	136	Wszelkie prawa zastrzeżone.	
Powiększanie obrazu	124	Kamera cofania (w zależności od modelu)	136	Znak słowny Bluetooth® jest zarejestrowanym znakiem towarowym należącym do Bluetooth SIG, Inc.	
Obracanie zdjęcia	124	Animacje ekranowe	136	Wykorzystanie tego rodzaju znaków odbywa się w ramach licencji.	
Wyświetlanie informacji o obrazie	124	Profile kierowcy (w zależności od modelu)	137		
Pokaz slajdów	125	Zmiana nazwy profilu kierowcy	137		
Ustawienia	125	Usuwanie profilu kierowcy	138		
Gdzie jestem?	125	Profile kierowcy Pro (w zależności od modelu)	138		
Prognoza ruchu (w zależności od modelu)	125	Informacje o usługach	139		
Informacje o kraju	126	Ustawienia fabryczne	139		
Stałe blokowanie drogi	127	Kalibracja (w zależności od modelu)	139		
Komputer podróży (zależnie od modelu)	129	Ustawienia Wi-Fi (zależnie od modelu)	140		
		Słowniczek	141		
		Skorowidz	143		

Gwarancja 24-miesięczna

Firma **United Navigation GmbH, Marco-Polo-Str. 1, 73760 Ostfildern, Deutschland** udziela nieograniczonej miejscowo gwarancji na okres **24 miesięcy (w przypadku akumulatora: 6 miesięcy)** na urządzenia marki **BECKER**, poczynając od dnia dostarczenia urządzenia odbiorcy końcowemu (nabywcy).

W ramach gwarancji zostaną bezpłatnie usunięte usterki w działaniu urządzenia, które wynikają z wad materiałowych lub produkcyjnych. Nastąpi to według naszego uznania albo przez usunięcie tych usterek, albo przez dostarczenie nowego urządzenia.

Przy reklamacji nabywca przedstawia umowę kupna przez pierwszego nabywcę. Reklamację należy zgłosić natychmiast po stwierdzeniu usterki.

Gwarancja wygasa po 24 miesiącach (w przypadku akumulatora: 6 miesięcy) i nie jest przedłużana ani w wyniku zgłoszenia reklamacji, ani wykonania naprawy.

Gwarancja nie obejmuje usterek wynikłych z nieprawidłowej obsługi, nieprawidłowego montażu urządzenia, nieprawidłowo wykonanej ochrony

przeciwzakłóceniowej samochodu, szkód spowodowanych ładunkiem elektrostatycznym lub uszkodzeniem mechanicznym.

W wypadku dokonywania napraw lub modyfikacji przez nabywcę lub nieupoważnione osoby trzecie gwarancja traci ważność.

Naprawy mogą wykonywać tylko upoważnione przez producenta osoby i punkty serwisowe lub sam producent.

W wypadku usterek niezależnie od niniejszej gwarancji nabywcy przysługują ustawowo określone roszczenia, których ta gwarancja nie ogranicza.

Wskazówki dotyczące bezpieczeństwa

- Obsługa urządzenia jest dozwolona wyłącznie wówczas, gdy sytuacja drogowa na to pozwala oraz po upewnieniu się, że nie spowoduje to zagrożenia lub utrudnienia dla kierowcy, podróżnych i innych uczestników ruchu drogowego. W każdym wypadku należy przede wszystkim przestrzegać przepisów ruchu drogowego. Dane o miejscu docelowym można wprowadzać wyłącznie po uprzednim zatrzymaniu pojazdu.
- Układ nawigacyjny jest jedynie narzędziem pomocniczym, nie można wykluczyć w nim przypadków błędów w zakresie danych i informacji. Kierowca musi sam zdecydować, czy skorzysta z informacji układu nawigacyjnego, czy też je zignoruje. Wszelkie roszczenia wynikające z podawania nieprawidłowych danych są wykluczone. Z uwagi na zmieniające się warunki drogowe lub niespójne dane może zdarzyć się, że układ nawigacyjny będzie przekazywał niedokładne lub błędne informacje. Z tego względu należy zawsze zwracać uwagę na znaki drogowe i tablice informacyjne. W szczególności układ nawigacyjny nie może służyć jako pomoc w ustalaniu lokalizacji przy złej widoczności.
- Urządzenie można wykorzystywać wyłącznie zgodnie z jego przeznaczeniem. Głośność urządzenia nawigacyjnego należy ustawiać w takim zakresie, aby do wnętrza samochodu dobrze dochodziły odgłosy z zewnątrz.
- W przypadku usterki (np. dym lub zapach spalenizny) należy natychmiast wyłączyć urządzenie.
- Z uwagi na bezpieczeństwo urządzenie może otwierać wyłącznie osoba posiadająca odpowiednie kwalifikacje. W sprawach dotyczących naprawy należy skontaktować się z punktem sprzedaży.
- Urządzenia nawigacyjne firmy Becker mogą zawierać magnesy. Nie należy ich umieszczać w pobliżu magnetycznych nośników danych (laptopów) lub kart (EC, kredytowych itp.). Wskutek kontaktu z urządzeniem nawigacyjnym produkty takie mogą zostać uszkodzone lub stać się niezdatne do użytku. Magnesy mogą zakłócać działanie rozruszników serca! Osoby posiadające rozrusznik serca nie powinny nosić urządzenia zbyt blisko ciała.

- Nie wolno przekraczać napięcia znamionowego (V) podanego odpowiednio na wtyczce zasilacza sieciowego, przystawce ładowarki samochodowej oraz na samym urządzeniu. Nieprzestrzeganie tego może spowodować zniszczenie urządzenia, ładowarki lub eksplozję akumulatora.
- W żadnym wypadku nie wolno otwierać urządzenia ani akumulatora. Wszelkie zmiany w urządzeniu są niedozwolone i spowodują utratę pozwolenia na użytkowanie.
- Należy stosować tylko oryginalne akcesoria firmy BECKER, aby mieć pewność, że wszystkie wymagane warunki są spełnione, i aby uniknąć uszczerbku dla zdrowia lub szkód materialnych. Zużyte urządzenia i akumulatory należy utylizować zgodnie z obowiązującymi przepisami.
- Niewłaściwe użytkowanie urządzenia spowoduje utratę wszelkich gwarancji! Powyższe wskazówki dotyczące bezpieczeństwa odnoszą się także do oryginalnych akcesoriów firmy BECKER.
- Dopuszczalne zakresy temperatur: -20–60°C przechowywanie / 0–45°C eksploatacja

Zawartość instrukcji obsługi

W niniejszej instrukcji opisano urządzenie nawigacyjne Becker.

W jednej instrukcji opisano różne modele urządzeń. Dlatego niektórych opisanych w instrukcji funkcji może nie być w Państwa urządzeniu.

Wszystkie ilustracje przedstawiają dane elementy jedynie w przybliżeniu.

Użytkowanie

Urządzenie nawigacyjne jest funkcjonalnym urządzeniem PND (**P**ersonal **N**avigation **D**evice) przeznaczonym do stosowania w pojazdach. Urządzenie i jego akcesoria należy chronić przed wilgocią i zabrudzeniem.

Nawigacja

Dzięki GPS (**G**lobal **P**ositioning **S**ystem) można zaoszczędzić sobie żmudnego szukania na mapach.

Dzięki wbudowanej antenie odbiorczej urządzenie umożliwia stały dostęp do funkcji nawigacyjnych na zewnątrz budynków. Ze względu na słaby odbiór sygnału wewnątrz budynków korzystanie z funkcji nawigacji jest niemożliwe. W pojazdach odbiór danych GPS, zależący od pozycji zamontowania Urządzenie nawigacyjne, może być niewystarczający.

Obrazy*

Urządzenie nawigacyjne jest wyposażone w przeglądarkę obrazów z wieloma funkcjami prezentacji obrazów.

Telefon (wybrane modele)

Urządzenie nawigacyjne jest wyposażone w technologię bezprzewodową Bluetooth®. Przez ten interfejs można je połączyć z telefonem komórkowym wyposażonym również w technologię bezprzewodową Bluetooth®. Urządzenie nawigacyjne służy wtedy jako bardzo wygodny zestaw głośnomówiący. Dodatkowo istnieje możliwość odczytywania wpisów z książki adresowej lub telefonicznej telefonu komórkowego i czytania odebranych krótkich wiadomości tekstowych.

Rozpakowywanie urządzenia Urządzenie nawigacyjne

Wskazówka:

Urządzenie nawigacyjne dostarczane jest w trwałym opakowaniu. Jeśli opakowanie lub jego zawartość noszą ślady poważnych uszkodzeń, urządzenia nie należy dalej wypakowywać. W takim wypadku należy zwrócić się do punktu sprzedaży.

Sprawdzanie zawartości

Przed przystąpieniem do użytkowania urządzenie nawigacyjne należy sprawdzić zawartość opakowania pod względem kompletności oraz stanu (zob. na str. 16).

> Ostrożnie wypakować i sprawdzić zawartość.

Przegląd funkcji

- : standardowa
- : niedostępna
- : opcjonalna

	System nawigacji									
	active.5 CE LMU BE B00	active.5 LMU BE B00	transit.5 LMU BE B02	active.5 LMU plus BE B10	active.6 CE LMU BE B30	active.6 LMU plus BE B40	professional.5 LMU BE B20	professional.6 LMU BE B50	transit.6 LMU BE B50	ready.5 BE B60
TMC	●	●	●	●	●	●	●	●	●	●
System dialogowy języka	-	-	-	-	-	-	●	●	●	-
Wybieranie głosowe	-	-	-	-	-	-	●	●	●	-
Ostrzeżenia przed fotoradarami	○	○	○	○	○	○	○	○	○	-
Ostrzeżenia drogowe	-	-	●	-	-	-	-	-	●	○
Telefon	-	-	-	●	-	●	●	●	●	-
Komputer podróży	-	-	-	●	-	●	●	●	●	-
Strefy ochrony środowiska	●	●	●	●	●	●	●	●	●	-
Truck & Camper Navigation Pro	-	-	●	-	-	-	-	-	●	●
Wyświetlanie profilu wysokości	-	-	●	-	-	-	●	●	●	-
Przesuwanie trasy	-	-	-	-	-	-	●	●	●	-
Przewodnik po campingach ADAC	○	○	○	○	○	○	○	○	●	-
Prognoza ruchu	-	-	-	-	-	-	-	-	-	-
Profile kierowcy	-	-	-	-	-	-	-	●	●	-
Profile kierowcy Pro	-	-	-	-	-	-	-	-	-	-
Asystent toru jazdy Pro 3D	●	●	●	●	●	●	●	●	●	-
Kamera cofania	-	-	-	-	-	-	-	●	●	-
Przylącze do połączenia	-	-	-	-	-	-	-	●	●	-
Wi-Fi	-	-	-	-	-	-	●	●	●	-
Becker Link2Live	-	-	-	-	-	-	●	●	●	-
Live Traffic	-	-	-	-	-	-	●	●	●	-
Wyszukiwanie Live POI	-	-	-	-	-	-	●	●	●	-

- : standardowa
- : niedostępna
- : opcjonalna

	System nawigacji									
	Ready 70 LMU BJE00	Transit 70 LMU BJE10	Transit 70 LMU Pro BJE11	Professional 70 LMU BJE12						
TMC	●	●	●	●						
System dialogowy języka	-	-	-	-						
Wybieranie głosowe	-	-	●	●						
Ostrzeżenia przed fotoradarami	-	-	●	●						
Ostrzeżenia drogowe	○	○	○	○						
Telefon	-	●	●	●						
Komputer podróży	-	-	-	-						
Strefy ochrony środowiska	-	●	●	●						
Truck & Camper Navigation Pro	●	●	●	●						
Wyświetlanie profilu wysokości	-	●	●	-						
Przesuwanie trasy	-	-	●	●						
Przewodnik po campingach ADAC	-	-	●	●						
Prognoza ruchu	-	-	●	○						
Profile kierowcy	-	-	-	-						
Profile kierowcy Pro	-	●	●	●						
Asystent toru jazdy Pro 3D	-	-	-	-						
Kamera cofania	●	●	●	●						
Przyłącze do połączenia	●	●	●	●						
Wi-Fi	-	●	●	●						
Becker Link2Live	-	●	●	●						
Live Traffic	-	●	●	●						
Wyszukiwanie Live POI	-	○	●	●						

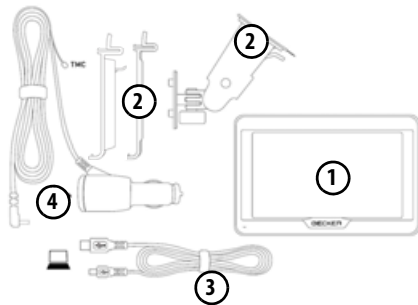
Zawartość zestawu

- ① Urządzenie nawigacyjne
- ② Uchwyt do mocowania urządzenia z płytką nośną (w zależności od modelu)
- ③ Przewód USB
- ④ Przystawka zasilacza samochodowego 12/24 V do gniazda zapalniczki, z wbudowaną anteną TMC (zależnie od modelu)

W przypadku urządzeń z uchwytem magnetycznym płytka mocująca ② i samochodowy kabel adaptacyjny ④ stanowią jeden element.

W przypadku reklamacji

W przypadku reklamacji należy skontaktować się z punktem sprzedaży. Urządzenie można również przesłać w oryginalnym opakowaniu bezpośrednio do firmy United Navigation.

Sposób postępowania z opakowaniem

Oryginalne opakowanie należy przechowywać w suchym miejscu przynajmniej przez okres obowiązywania gwarancji.

Wskazówka:

Utylizacji należy dokonać w prawidłowy sposób, zgodnie z obowiązującymi w kraju przepisami. Nie wolno spalać opakowania. W zależności od kraju dostawy opakowanie można zwrócić w punkcie sprzedaży.

Opis urządzenia

Urządzenie nawigacyjne składa się z urządzenia podstawowego oraz akcesoriów załączonych do zestawu. Rysunki poszczególnych elementów znaleźć można w podrozdziale:

- „Zawartości opakowania” na s.16

Wskazówka:

Urządzenia podstawowego oraz akcesoriów nie wolno otwierać ani w żaden sposób modyfikować.

Urządzenie podstawowe

Urządzenie podstawowe zawiera cały układ elektroniczny:

- zintegrowaną antenę,
- odbiornik TMC, do odbioru komunikatów drogowych (zależnie od modelu),
- ekran dotykowy,
- wbudowany głośnik,
- mikrofon (zależnie od modelu).

Oprócz tego z boku urządzenia znajdują się różne przyłącza i złącza.

Szczegółowe dane na temat urządzenia, zob. punkt:

- „Modele i dane techniczne” na s.146

Przewód do zasilania z gniazda zapalniczki samochodowej

Przewód ten umożliwia podłączenie do zapalniczki samochodowej.

Wymagania odnośnie zasilania napięciem:

- prąd stały 12/24 V
1 A

Akumulator

Wbudowany akumulator po rozładowaniu można ponownie naładować, podłączając Urządzenie nawigacyjne do zasilania napięciem.

W tym celu należy podłączyć urządzenie przez przystawkę zasilacza samochodowego do gniazda 12/24 V w samochodzie lub przez opcjonalny zasilacz sieciowy do sieci 230 V.

Wskazówka:

Urządzenie nawigacyjne można ładować przez znajdującą się w zestawie przystawkę zasilacza samochodowego lub przez opcjonalny zasilacz sieciowy z sieci 230 V.

Gdy Urządzenie nawigacyjne jest połączone z komputerem PC, zasilanie urządzenia jest dostarczane przez komputer, a nie z akumulatora.

Kabel USB

Za pomocą dostarczonego kabla USB urządzenie Urządzenie nawigacyjne można podłączyć do każdego dostępnego w sprzedaży komputera wyposażonego w gniazdo USB. Dostęp do zintegrowanej pamięci flash urządzenia nawigacyjnego i ewentualnie włożonej karty Micro SD można uzyskać za pośrednictwem komputera osobistego, podobnie jak w przypadku dostępu do zwykłego nośnika danych.

Wskazówka:

Przed podłączeniem urządzenia do komputera należy całkowicie wyłączyć urządzenie nawigacyjne (patrz: „Włączanie i wyłączanie Urządzenie nawigacyjne (w zależności od modelu)” na stronie 27).

Uchwyt do mocowania urządzenia

Za pomocą uchwyty mocującego można zamocować Urządzenie nawigacyjne w pojeździe.

Opcjonalne akcesoria

Gniazdo zasilacza sieciowego

Zasilacz sieciowy umożliwia podłączenie Urządzenie nawigacyjne do gniazdka elektrycznego.

Wymagania odnośnie zasilania napięciem:

- prąd przemienny 100–240 V
50–60 Hz

Przewód do podłączenia do samochodu (tylko do określonych modeli)

Za pomocą opcjonalnego przewodu z czterostykowym wtykiem typu jack 3,5 mm Urządzenie nawigacyjne można optymalnie podłączyć do samochodu. Wskazówki dotyczące podłączenia, zobacz „Przewód do połączenia z samochodem (zależny od modelu, opcjonalny)” na s.23.

Wskazówki dotyczące dokumentacji

Krótki przewodnik

Ten krótki przewodnik umożliwia szybkie poznanie funkcji obsługi Urządzenie nawigacyjne. Objąsniiono w nim najważniejsze podstawowe funkcje Urządzenie nawigacyjne.

Instrukcja obsługi

Pełny opis funkcji Urządzenie nawigacyjne znajduje się w niniejszej instrukcji obsługi.

Rejestracja

Zapraszamy do zarejestrowania się w naszym serwisie oprogramowania, w którym będziemy informować na bieżąco o aktualizacjach i innych nowościach.

Rejestracja następuje w „Content Manager” – zob. na strona 33.

Naprawa

W przypadku uszkodzenia urządzenia nie wolno go otwierać. Należy zwrócić się specjalistycznego punktu sprzedaży.

Emisja i utylizacja

Informacje dotyczące emisji, kompatybilności elektromagnetycznej i utylizacji można znaleźć w rozdziale „Zapamiętaj” na s.148.

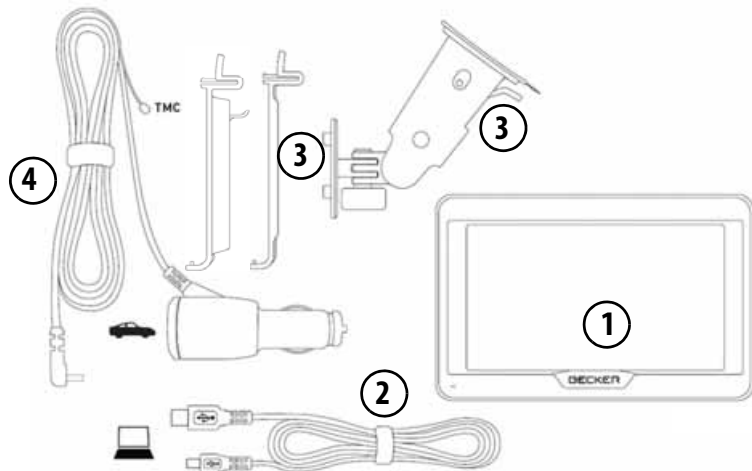

Zawartość opakowania

- 1 Urządzenie podstawowe – PND (Personal Navigation Device)
- 2 Kabel USB
- 3 Uchwyt do mocowania urządzenia z płytką nośną (wersja zależna od modelu)
- 4 Przewód do podłączenia zasilania z gniazda zapalniczki samochodowej (12/24 V), z wbudowaną anteną TMC (zależnie od modelu).

W przypadku urządzeń z uchwytem magnetycznym płytka mocująca (2) i samochodowy kabel adaptacyjny (4) stanowią jeden element.



Widok urządzenia od przodu z zaznaczonymi elementami obsługowymi i wskaźnikami

- 1 Przycisk Powrót 
W zależności od modelu: po stronie lewej na dole ekranu lub w lewym dolnym rogu obudowy.
Naciśnięcie = funkcja Wstecz (w większości aplikacji)
Długie naciśnięcie przycisku = przejście do menu głównego
- 2 Ekran dotykowy z wybranym menu głównym
- 3 Przycisk ekranu dotykowego
Naciśnięcie = aktywacja funkcji danego przycisku

- 4 Mikrofon (zależnie od modelu), częściowo również w prawym górnym rogu)

W zależności od modelu rozmieszczenie przyłączy na spodzie urządzenia może się różnić.

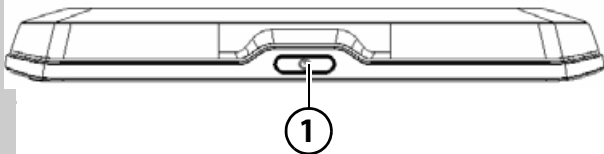

Strona górna urządzenia

- 1 Przełącznik zał./wył.

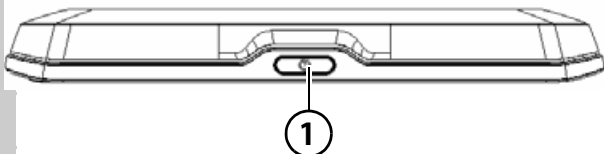

Strona górna urządzenia

- 1 Przełącznik standby (tryb uśpienia)

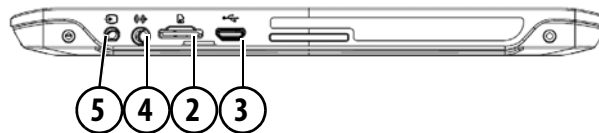

Spód urządzenia

- 2 Gniazdo karty micro SD
- 3 Gniazdo przyłączeniowe micro USB / przyłączy zasilania napięciem
- 4 Przyłączy kamery cofania
- 5 Przyłączy do połączenia z samochodem



Spód urządzenia

- 2 Gniazdo karty micro SD
- 3 Gniazdo przyłączeniowe micro USB / przyłączy zasilania napięciem
- 4 Przełącznik zał./wył. (I/O)

Konserwacja i czyszczenie

Urządzenie nie wymaga konserwacji. Do czyszczenia można stosować zwykle środki czyszczące do użytkowych urządzeń elektrycznych, nanosząc je wilgotną i miękką ściereczką.

⚠ Niebezpieczeństwo!

Zagrożenie życia w wyniku porażenia prądem.

Przed przystąpieniem do czyszczenia urządzenia wyłącz wszystkie elementy i akcesoria i wyjmij zasilacz sieciowy.

Wskazówka:

Nie stosować żrących lub ziarnistych środków oraz ściereczek rysujących powierzchnie.

Do czyszczenia wyświetlacza nadaje się ściereczka z mikrofazy.

Urządzenie nie może mieć kontaktu wodą.

To przenośne urządzenie nawigacyjne zostało skonstruowane i wyprodukowane z największą starannością i należy się z nim równie starannie obchodzić. Przestrzeganie poniższych zaleceń zapewni przyjemne korzystanie z przenośnego urządzenia nawigacyjnego.

- Urządzenie nawigacyjne i jego akcesoria należy chronić przez wilgocią i zalaniem wodą! Gdy do urządzenia dostanie się wilgoć, należy je natychmiast wyłączyć i odłączyć od zasilania prądem. Pozostawić urządzenie do wyschnięcia w temperaturze pokojowej.
- Nie przechowywać ani nie używać przenośnego urządzenia nawigacyjnego w brudnym i zapyłonym otoczeniu.
- Nie przechowywać urządzenia w gorącym otoczeniu. Wysokie temperatury mogą powodować skrócenie żywotności elektronicznych elementów urządzenia, uszkodzenie akumulatorów i zniekształcenie lub stopienie się niektórych tworzyw sztucznych.

- Nie przechowywać urządzenia w zimnym otoczeniu. Gdy podczas pracy urządzenie ponownie nagrzej się do temperatury roboczej, może w jego środku dojść do skroplenia się wilgoci, powodując uszkodzenie jego elementów.
 - Chronić przenośne urządzenie nawigacyjne przed upadkami, uderzeniami i wstrząsami. Nieprawidłowe obchodzenie się z urządzeniem może powodować uszkodzenie jego elementów.
 - Nie należy stosować żrących chemikaliów, roztworów czyszczących ani silnych środków czyszczących.
- Wszystkie wskazówki dotyczą w takim samym stopniu przenośnego urządzenia nawigacyjnego, akumulatora, zasilacza sieciowego, przystawki ładowarki samochodowej oraz wszystkich akcesoriów. Gdy jeden w tych elementów nie działa prawidłowo, należy skontaktować się ze sprzedawcą.

Deklaracja jakości akumulatora

Pojemność akumulatora przenośnego urządzenia nawigacyjnego zmniejsza się wraz z każdym cyklem ładowania/rozładowania. Zmniejszenie pojemności może być spowodowane także nieprawidłowym przechowywaniem w za wysokiej lub za niskiej temperaturze. W wyniku tego czas pracy może ulec znacznemu skróceniu także w przypadku pełnego naładowania.

Deklaracja jakości wyświetlacza

W wyjątkowych przypadkach na wyświetlaczu mogą się pojawić uwarunkowane technologicznie małe punkciki (piksele) o innych kolorach. Ponadto pojedyncze punkty obrazu mogą być jaśniejsze lub ciemniejsze. Nie jest to jednak wadą.

Pierwsze uruchomienie

Po wypakowaniu i sprawdzeniu nienaruszonego stanu Urządzenie nawigacyjne można przystąpić do użytkowania urządzenia. Kolejne kroki:

- Podłączenie zasilania prądem.
- Włączenie urządzenia.
- Zapewnianie odbioru antenowego (gdy potrzebna jest nawigacja).

Zasilanie prądem

Wskazówka:

Urządzenie nawigacyjne można ładować przez znajdującą się w zestawie przystawkę zasilacza samochodowego lub przez opcjonalny zasilacz sieciowy z sieci 230 V.

Gdy Urządzenie nawigacyjne jest połączone z komputerem PC, zasilanie urządzenia jest dostarczane przez komputer, a nie z akumulatora.

Zasilanie z akumulatora

Wewnętrzne zasilanie prądem zapewnia zintegrowany akumulator. Akumulator nie wymaga konserwacji ani szczególnego czyszczenia.

„Urządzenie sygnalizuje, kiedy należy ponownie naładować baterię. Po ostrzeżeniu urządzenie pozostaje aktywne jeszcze przez ok. 10 minut, po czym następuje jego automatyczne wyłączenie.“

Wskazówka:

Po całkowitym rozładowaniu akumulatora urządzenie potrzebuje ok. jednej minuty, aby włączyć się ponownie.

Wskazówka:

W przypadku uszkodzonego akumulatora należy skontaktować się ze sprzedawcą. Nie demontować samodzielnie akumulatora.

Podłączenie do gniazda zapalniczki

Wskazówka:

Jeśli w wyniku używania zapalniczki gniazdko jest jeszcze gorące, odczekaj chwilę aż do ostygnięcia uchwytu.

Urządzenie można zasilać z akumulatora samochodowego za pośrednictwem dostarczonego przewodu do zapalniczki.

> Chwyć wtyk kabla połączeniowego i wsuń go do oporu do gniazda przyłączeniowego urządzenia nawigacyjnego lub w przypadku urządzenia z aktywnym uchwytem do gniazda przyłączeniowego na spodzie płytki nośnej. Nie stosuj zbyt dużej siły. (W zależności od modelu ten krok należy pominąć w przypadku urządzeń nawigacyjnych z uchwytem magnetycznym)

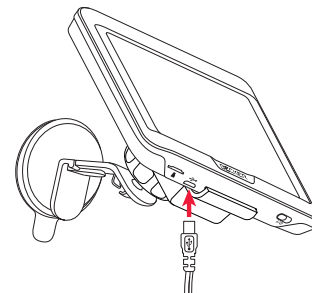

> Umieścić przystawkę w gnieździe zapalniczki samochodowej.

Wskazówka:

Zasilanie urządzenia z gniazda zapalniczki, gdy silnik jest wyłączony, prowadzi do stopniowego rozładowania akumulatora!

Dlatego urządzenia Urządzenie nawigacyjne nie należy używać przez zbyt długi czas, gdy silnik jest wyłączony.

Komunikaty TMC (zależnie od modelu) będą odbierane tylko wtedy, gdy do płytki nośnej urządzenia z aktywnym uchwytem zostanie doprowadzone napięcie zasilające.

Podłączanie do gniazdka ściennego

⚠ Zagrożenie dla życia!

Należy pamiętać o tym, aby mieć suche ręce i aby zasilacz również był suchy. Podłączać zasilacz sieciowy tylko do przeznaczonej do tego celu sieci elektrycznej.

Podłączanie zasilania prądem

Przyłączenie do ogólnodostępnej sieci elektrycznej odbywa się przy użyciu opcjonalnego zasilacza.

- > Chwyć wtyk i wsuń go do oporu, bez stosowania większej siły, w gniazdo przyłączeniowe Urządzenie nawigacyjne.
- > Podłącz zasilacz za pomocą wtyczki do gniazda sieciowego.

Wskazówka:

Jeśli Urządzenie nawigacyjne nie będzie używane przez dłuższy czas, należy odłączyć zasilacz.

Antena TMC (zależnie od modelu)

Dostarczona antena TMC jest zintegrowana z przewodem zasilającym.

Dostarczana antena TMC jest poprowadzona równolegle do przewodu do gniazda zapalniczki.

Jeżeli odbiór TMC nie jest wystarczający, należy wyłączyć przewód anteny TMC odłączyć od przewodu gniazda zapalniczki.

(W zależności od modelu w przypadku urządzeń nawigacyjnych z uchwytem magnetycznym odłączenie kabla nie jest możliwe)

Wskazówka:

Antenę TMC należy tak ustawić, aby nie utrudniała prowadzenia pojazdu.

Antena GPS

Antena urządzenia

Antena GPS zintegrowana jest w obudowie.

Wskazówka:

Zintegrowana antena GPS jest nieodpowiednia do odbioru sygnałów w samochodach wyposażonych w szyby przyciemniane (z uwagi na naparowanie metalu lub folię metaliczną (można rozpoznać po nadruku na szybie SIGLA SOL, SIGLA CHROM, SIGLA, KOOL-OF, SUNGATE itp.) oraz w samochodach posiadających bardzo drobną sieć przewodów ogrzewania szyb.

Przewód do połączenia z samochodem (zależny od modelu, opcjonalny)

Za pomocą opcjonalnego przewodu z czterostykowym wtykiem typu jack 3,5 mm Urządzenie nawigacyjne można optymalnie podłączyć do samochodu.

- Urządzenie nawigacyjne można przyłączyć do układu wyciszania radioodtwarzacza przy korzystaniu z telefonu w zestawie audio zamontowanym w samochodzie. Przy prawidłowym podłączeniu kabla zestaw audio wycisza się podczas nadawania komunikatów nawigacyjnych.
- Urządzenie nawigacyjne można przyłączyć do samochodowego zestawu audio i wysyłać do niego sygnał dźwiękowy.



> Podłączyć przewód do

odpowiedniego gniazda 3,5 mm na spodzie urządzenia.

Wskazówka:

Po podłączeniu przewodu wyłącza się głośnik urządzenia podstawowego.

Przewód do kamery cofania (w zależności od modelu, opcja)

Kamerę cofania można podłączyć do urządzenia nawigacyjnego za pomocą kabla AV z czterostykowym wtykiem typu jack 2,5 mm. Podłączyć przewód do odpowiedniego gniazda na spodzie urządzenia podstawowego, patrz także: 18.



Niezbędne ustawienia można znaleźć w rozdziale "Kamera cofania" na stronie 122.

Karta pamięci

Urządzenie nawigacyjne jest wyposażone w wejście kart pamięci micro-SD.

Ponieważ w Urządzenie nawigacyjne dane map są zapisane w pamięci wewnętrznej, gniazdo kart pamięci microSD wykorzystuje się tylko do aktualizacji danych i do oglądania zdjęć.

Kartę pamięci można również stosować jako dodatkowy nośnik przechowywania danych.

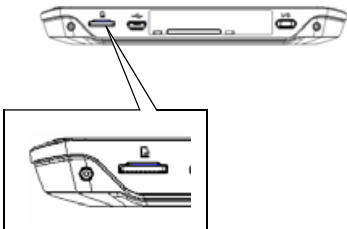

Gniazdo kart znajduje się na spodzie urządzenia. Kieszeń na kartę jest wyposażona w sprężynowy mechanizm zatraskiwania i wysuwania.

Wkładanie karty pamięci

- > Wyjmij kartę pamięci z opakowania, nie dotykając jej styków i chroniąc je przed zabrudzeniem.
- > Chwyć kartę pamięci w taki sposób, aby styki były skierowane w stronę urządzenia, w kierunku jego tylnej części.
- > Włóż kartę pamięci w kieszeń karty.
- > Lekko dociskając kartę pamięci, wsuń ją w kieszeń karty, aż się zablokuje.

Wymywanie karty pamięci

Kieszeń karty wysuwa kartę na tyle, aby można ją było chwycić dwoma palcami.

- > Wciśnij lekko palcem kartę pamięci do oporu w kieszeń karty, pokonując opór mechanizmu sprężynowego.

Karta zostanie wysunięta.

- > Wyjmij kartę pamięci i włóż ją w opakowanie, nie dotykając jej styków.

Uchwyt urządzenia

Za pomocą uchwytu urządzenia można zamocować Urządzenie nawigacyjne bezpośrednio do szyby przedniej.

Wskazówka:

Urządzenie nawigacyjne i uchwytu urządzenia nie można wystawiać na dłuższe bezpośrednie działanie promieni słonecznych. Temperatura wewnętrzna wynosząca +70 °C i wyższa może zniszczyć części uchwytu.

Zamontowanie uchwyty urządzenia

Wskazówka:

Przymocuj uchwyt urządzenia w taki sposób, aby wraz z zamontowanym Urządzeniem nawigacyjnym nie ograniczał widoczności i nie znajdował się w obszarze działania poduszki powietrznej. Zwrócić uwagę, aby elektryczne przewody przyłączeniowe nie utrudniały dostępu do elementów obsługi pojazdu. Powierznię mocowania na szybie przedniej oczyścić ze smaru i zanieczyszczeń. Nie używać środków czyszczących o właściwościach smarujących, zawierających mydło.

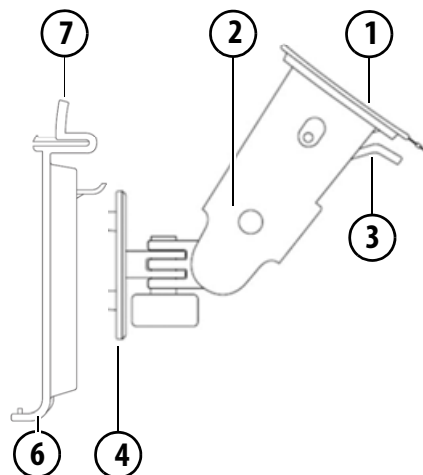

- ① Powierzchnia zasysająca
- ② Stopka
- ③ Dźwignia
- ④ Śruba mocująca
- ⑥ Płytkę nośna
- ⑦ Przycisk odblokowania

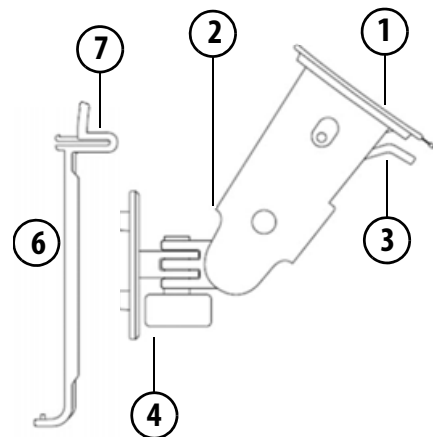

Na ilustracji przedstawiono podobny produkt, w przypadku urządzeń z uchwytem magnetycznym przycisk odblokowujący ⑦ nie występuje.

Na przedniej szybie pojazdu

Za pomocą mechanizmu podciśnieniowego uchwyt urządzenia można przymocować bezpośrednio do szyby.

> Wsuń płytkę nośną na cztery noski przytrzymujące w uchwycie do mocowania urządzenia.

> Znajdź odpowiednie miejsce.

> Lekko poluzować śrubę ustalającą ④.

> Dociśnij podstawę ② stroną zasysającą ① do przedniej szyby. Obróć uchwyt urządzenia w taki sposób, aby płytka mocująca znajdowała się mniej więcej w kierunku patrzenia.

> Naciśnij dźwignię ③ w dół.

W wyniku tego uchwyt przyssie się do szyby. Następnie możesz go dokładnie ustawić. Aby zdjąć uchwyt z szyby, naciśnij dźwignię ③ ponownie.

Przesuwanie uchwytu do mocowania urządzenia

> Odkręć śruby mocujące ④ i ⑤ tak, aby można było poruszać płytką nośną ⑥ bez użycia większej siły.

> Ustaw płytkę nośną ⑥ w żądanym położeniu i przytrzymaj ją.

> Dokręć śruby mocujące ④ i ⑤, tak aby urządzenie Urządzenie nawigacyjne było bezpiecznie umocowane w uchwycie w czasie jazdy.

Nakładanie urządzenia Urządzenie nawigacyjne

> Nałóż urządzenie Urządzenie nawigacyjne punktem mocowania w dolnej części obudowy na płytkę nośną ⑥.

> Dociśnij urządzenie Urządzenie nawigacyjne, nie używając większej siły, do płytki mocującej ⑥. Urządzenie Urządzenie nawigacyjne musi się zatrzasnąć.

Urządzenia z uchwytem magnetycznym

Przycisk odblokowujący ⑦ nie występuje. Założyć górny punkt zaczepowy urządzenia nawigacyjnego na płytkę mocującą ⑥, po czym przechylić urządzenie nawigacyjne w dół. Magnes bezpiecznie przytrzyma urządzenie nawigacyjne na płycie mocującej. Aby zdjąć urządzenie nawigacyjne, należy je najpierw podnieść od dołu z płytki mocującej.



Zdejmowanie urządzenia Urządzenie nawigacyjne

Naciśnij przycisk ⑦ na górze płytki nośnej ⑥. Urządzenie nawigacyjne jest teraz odblokowane i można je odłączyć od płytki nośnej.

Włączanie i wyłączenie Urządzenie nawigacyjne (w zależności od modelu)

a pomocą przełącznika zał./wył. (I/O) ① można włączać i wyłączać Urządzenie nawigacyjne.

Przyciskiem ② na górze Urządzenie nawigacyjne można przełączać urządzenie w tryb uśpienia bądź ponownie aktywować je z trybu uśpienia.

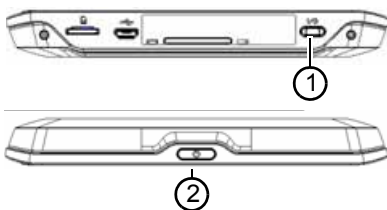

W urządzeniach bez przycisku ① na dole urządzenia (w zależności od modelu): przyciskiem ② można włączyć, wyłączyć lub przełączyć

urządzenie w tryb uśpienia.

Włączanie



> Naciśnij przycisk w górnej części Urządzenie nawigacyjne.

Urządzenie zostanie włączone. Na ekranie dotykowym zostanie wyświetlone logo producenta.



Przy pierwszym uruchomieniu Urządzenie nawigacyjne automatycznie wyświetli się ekran wyboru języka.



Za pomocą przycisków   lub kółka przewijania możesz przewijać listę w obu kierunkach.

- > Naciśnij przycisk żądanego języka.
- > Potwierdź wybór przez naciśnięcie przycisku **OK**.

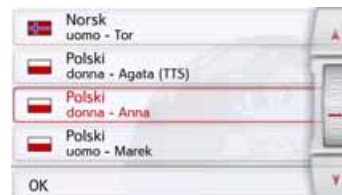

- > Wybierz lektora.

Wskazówka: do modeli z TTS

Lektorzy oznaczeni literami (TTS) nadają komunikaty tekstowe (np. komunikaty głosowe nazw ulic i odczytywanie krótkich komunikatów tekstowych).

Zostanie wygłoszona krótka przykładowa zapowiedź.

- > Potwierdź wybór przez naciśnięcie przycisku **OK**.

Po krótkiej chwili na wyświetlaczu pojawi się następujący komunikat:

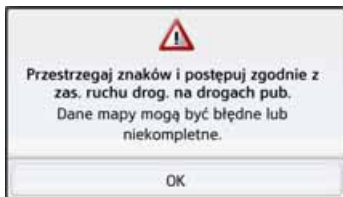

> Jeśli zgadzasz się na te warunki, naciśnij przycisk **OK**.

Wskazówka:

Używając Urządzenie nawigacyjne, należy stosować się do obowiązujących w danym kraju przepisów ruchu drogowego!

Wyłączanie (w zależności od modelu)

Urządzenie można wyłączyć w dowolnym momencie.

> Naciśnij przycisk w górnej części Urządzenie nawigacyjne.

Urządzenie Urządzenie nawigacyjne zostanie przełączone w tryb hibernacji.

> Aby całkowicie wyłączyć urządzenie nawigacyjne, przestawić przełącznik zał./wył. I/O na dole urządzenia na 0.

W urządzeniach bez przełącznika I/O na dole:

> W celu całkowitego wyłączenia urządzenia nawigacyjnego przycisk znajdujący się na jego górnej stronie przytrzymać przyciski dłużej niż 3 sekundy.

Wskazówka:

Przy krótkich przerwach w korzystaniu z urządzenia Urządzenie nawigacyjne (do jednego tygodnia) zaleca się przedstawienie go w tryb hibernacji zamiast wyłączenia.

Dzięki temu znacznie skróci się czas ponownego włączania urządzenia Urządzenie nawigacyjne i znajdowania satelitów potrzebnych do nawigacji.

W przypadku włączonego trybu hibernacji w czasie trwania prowadzenia do celu zostanie ono automatycznie wznowione, jeżeli ponowne włączenie urządzenia Urządzenie nawigacyjne nastąpi w ciągu około 4 godzin.

Jeżeli urządzenia nie da się wyłączyć lub gdy nie działa właściwie, to w przypadku urządzenia bez przełącznika włącz/wyłącz można je całkowicie wyłączyć, przytrzymując przycisk na górze przez ponad 7 sekund.

Podstawowe informacje dotyczące ekranu dotykowego

Urządzenie nawigacyjne jest wyposażone w ekran dotykowy.

Wskazówka:

Aby nie uszkodzić powierzchni wyświetlacza, można dotykać go tylko palcami lub tępym przedmiotem niepozostawiającym śladów.

Obsługa

Po naciśnięciu przycisku ekranu dotykowego wokół przycisku pojawi się na chwilę czerwone obramowanie w celu potwierdzenia wyboru.

Naciśnięcie przycisku, który w danym momencie nie jest aktywny, jest sygnalizowane sygnałem dźwiękowym.

Kalibracja

Jeśli ekran dotykowy reaguje niedokładnie, należy dokonać jego kalibracji.

Funkcję kalibracji uruchamia się z menu  (zob. na str. 139).

Podstawowe informacje dotyczące obsługi menu

Obsługa jest wspomagana przez różne menu i okna wprowadzania.

Menu główne

Najwyższy poziom menu to menu główne. Z menu głównego uruchamiane są poszczególne aplikacje.

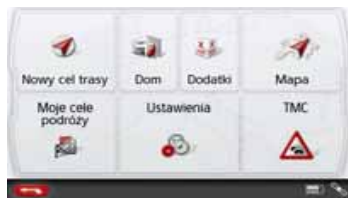

Informacje dotyczące poszczególnych funkcji podano w odpowiednich rozdziałach.

W menu głównym oprócz możliwości uruchamiania poszczególnych aplikacji można wyświetlać szczegółowe informacje lub uruchamiać dodatkowe funkcje obsługi.

Obserwując symbol na przycisku **Telefon** rozpoznasz, czy nastąpiło już nawiązanie połączenia z telefonem.



- ① telefon połączony
- ② telefon niepołączony

Symbol satelity w prawej części paska stanu informuje, czy aktualnie odbierany jest sygnał GPS.



- ① odbiór GPS dostępny
- ② odbiór GPS niedostępny

W czasie prowadzenia do celu na dolnej krawędzi menu głównego wyświetla się aktualny adres docelowy i przycisk anulowania prowadzenia do celu.



Naciśnij przycisk ①, by bezpośrednio w menu głównym anulować prowadzenie do wyświetlanego celu.

Wprowadzanie danych w menu wprowadzania

W niektórych zastosowaniach jest wymagane wprowadzenie danych za pomocą menu wprowadzania. Menu wprowadzania obsługuje się podobnie jak maszyną do pisania lub klawiaturę komputera.

Układ klawiatury można przełączać pomiędzy ABC i QWERTZ, zob. "Układ klawiatury" na strona 136.



W górnym wierszu edycyjnym menu wprowadzania wyświetla znaki, które można wprowadzić za pomocą klawiatury. Środkowy obszar służy do wprowadzania znaków. W prawym wierszu udostępniane są funkcje pomocnicze. Poniżej opisano ich obsługę.

Wprowadzanie znaków

Znaki wprowadza się przez naciskanie środkowej części przycisków.

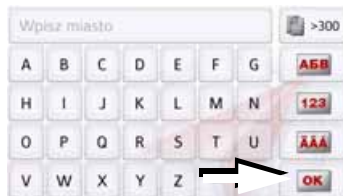

Przycisk **OK** służy do wprowadzenia, zakończenia i przekazania danych w celu ich przetworzenia w Urządzenie nawigacyjne.

Podczas wprowadzania celu nawigacji urządzenie Urządzenie nawigacyjne porównuje dane z zawartością danych zgromadzonych w pamięci.

Można wtedy używać jedynie dostępnych liter.

Znaki, których nie można wybrać, są przedstawione jaśniejszą czcionką.

Stosowanie propozycji

Podczas wprowadzania urządzenie Urządzenie nawigacyjne wyświetla w najwyższym wierszu propozycje.

Wyświetlając propozycje, urządzenie bierze pod uwagę preferencje użytkownika. Jeśli, na przykład, użytkownik często wprowadza miasto Hamburg, po wprowadzeniu litery „H” zostanie wyświetlona propozycja „Hamburg”.

Jeśli dla wprowadzonej litery nie ma jeszcze żadnych preferencji, urządzenie wyświetla jako propozycję nazwy dużych miast/miejscowości zaczynające się od tej litery.



> Aby zastosować propozycję, naciśnij pole wprowadzania lub przycisk



Przewijanie list

Po wpisaniu kilku początkowych liter nazwy wybranego celu można wyświetlić listę wszystkich celów, które mogą wchodzić w rachubę dla wprowadzonej kombinacji liter.



> Naciśnij przycisk , aby wyświetlić listę wyboru.



Wskazówka:

Liczba możliwości wyboru jest wyświetlana na przycisku. Jeśli możliwości jest ponad 300, dokładna ich liczba nie jest podawana.

Na liście pojawią się wszystkie wpisy zgodne z wprowadzonymi już literami. Wprowadzone litery są we wpisach zaznaczone na czerwono.

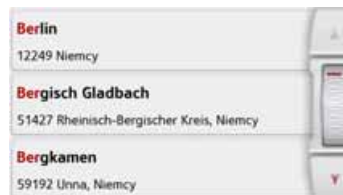
Pojawia się lista wyboru.



> Aby przewijać listę, naciskaj przyciski strzałek   lub przesuwaj palcem nad kółkiem przewijania z prawej strony ekranu.

> Naciśnij wybrany cel.

Cel ten zostanie zastosowany, a lista wyboru będzie zamknięta.

Znaki specjalne

Podczas wprowadzania nazwy miejscowości lub ulic nie trzeba wprowadzać znaków specjalnych. W razie potrzeby Urządzenie nawigacyjne odpowiednio zmienia wprowadzone znaki AE, OE i UE.

> Szukając np. miejscowości „Würzburg”, można wprowadzić sekwencję liter „WUERZBURG” lub „WURZBURG”.

Znaki specjalne mogą być potrzebne podczas nazywania celów i tras.



> Aby przełączyć na klawiaturę z innymi znakami, naciśnij przycisk oznaczony strzałką.

Pojawi się klawiatura ze znakami specjalnymi.



> Wprowadź żądany znak.

Po wprowadzeniu jednego znaku urządzenie Urządzenie nawigacyjne przechodzi automatycznie do normalnego menu wpisu.

Aby przełączyć urządzenie bez wprowadzania żadnego znaku na standardową klawiaturę, naciśnij przycisk oznaczony strzałką.

Inne zestawy znaków

Można wybrać różne zestawy znaków klawiatury Urządzenie nawigacyjne.



> Naciskaj przycisk wskazany strzałką aż do ustawieniażądanego zestawu znaków.

Wprowadzanie liczb

Aby wprowadzić liczby, należy przełączyć klawiaturę na numeryczną.

> Naciśnij przycisk **123**.

Pojawi się klawiatura numeryczna.

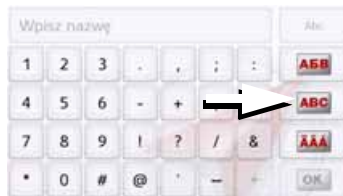

> Aby przełączyć się na klawiaturę literową, naciśnij przycisk oznaczony strzałką.

Przełączanie na pisownię wielkimi / małymi literami

Wprowadzając dowolny tekst, można korzystać z pisowni wielkimi i małymi literami oraz z funkcji automatycznej.

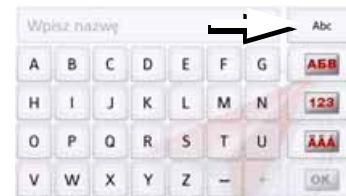

> Naciskaj przycisk w prawym górnym rogu wyświetlacza aż do ustawieniażądanego sposobu wprowadzania liter.

Napis na przycisku wskazuje sposób wprowadzania.

- Przycisk **Abc** włącza tryb automatyczny. Pierwsza litera będzie teraz wielka, a następne małe.
- Przycisk **ABC** włącza wprowadzanie wielkimi literami.
- Przycisk **abc** włącza wprowadzanie małymi literami.

Usuwanie znaków

Do usuwania ostatniego znaku należy używać przycisku Backspace.



> Aby usunąć znak po lewej stronie kursora, naciśnij przycisk .

Wprowadzanie spacji

Jeżeli trzeba wprowadzić dwa wyrazy, np. nazwę miasta, to należy je rozdzielić spacją.



> W celu wprowadzenia spacji naciśnij przycisk .

Przycisk Powrót

Przycisk  znajduje się po stronie lewej na dole urządzenia.



Służą one do wykonywania różnych funkcji:

- W zależności od menu kontekstowego krótkie naciśnięcie przycisku umożliwia powrót do poprzedniego menu wprowadzania.
- Naciśnięcie i przytrzymanie przycisku spowoduje wyświetlenie menu głównego.

Content Manager

Program Content Manager jest aplikacją obsługującą wiele ważnych funkcji ułatwiających zarządzanie zawartością Urządzenie nawigacyjne. Za pomocą programu Content Manager można:

- informacje zapisane w urządzeniu Urządzenie nawigacyjne skopiować do komputera PC i ponownie odtworzyć je w urządzeniu Urządzenie nawigacyjne,
- pobierać z Internetu i instalować w urządzeniu Urządzenie nawigacyjne uaktualnienia.

Aby móc korzystać z programu Content Manager, niezbędny jest dołączony przewód USB i komputer PC w odpowiedniej konfiguracji.

	Minimalne wymagania sprzętowe
System operacyjny	Windows
Procesor	300 MHz
Pamięć RAM	256 MB
Ilość wolnej pamięci na dysku twardym	2 GB

Instalacja programu Content Manager

Aby zainstalować program Content Manager na komputerze, należy wykonać następujące kroki:

- > Całkowicie wyłączyć urządzenie nawigacyjne (patrz: "Włączanie i wyłączanie Urządzenie nawigacyjne (w zależności od modelu)" na strona 27.
- > Dostarczonym przewodem USB połącz złącze USB urządzenia bezpośrednio z gniazdem USB komputera.
- > Włączyć urządzenie nawigacyjne.
- > Jeśli program nie uruchomi się automatycznie, uruchom go ręcznie w katalogu „CONTENTMANAGER” plik „Becker_Content_Manager_Setup”.
- > Wybierz z listy żądany język i kliknij przycisk **OK**.
- > Przeczytaj wyświetloną informację i kliknij przycisk **Dalej**, aby kontynuować.
- > Wybierz katalog instalacji. Domyślnie jest proponowany standardowy katalog instalacji. Aby wybrać inny katalog, wpisz jego ścieżkę lub kliknij przycisk **Przeglądaj** i wyszukaj żądany katalog.

> Kliknij przycisk **Instaluj**, aby rozpocząć kopiowanie plików. Kliknij przycisk **Pokaż szczegóły**, aby wyświetlić szczegóły podczas kopiowania.

Po zainstalowaniu program Content Manager uruchomi się automatycznie. Aby program po zakończeniu instalacji nie uruchomił się automatycznie, należy usunąć zaznaczenie pola wyboru.

Oznacza to zakończenie instalacji.

> Kliknij przycisk **Zakończ**, aby zakończyć program instalacyjny.

Uruchamianie programu Content Manager

Aby uruchomić program Content Manager, wykonaj następujące kroki:

- > Całkowicie wyłącz urządzenie nawigacyjne (patrz: "Włączanie i wyłączanie Urządzenie nawigacyjne (w zależności od modelu)" na strona 27.
- > Dostarczonym przewodem USB połącz złącze USB urządzenia bezpośrednio z gniazdem USB komputera.

Włącz Urządzenie nawigacyjne.

Wskazówka:

Na komputerze, przy pierwszym podłączeniu do niego Urządzenie nawigacyjne Becker, zostaną zainstalowane niezbędne sterowniki i pojawi się komunikat „Urządzenie jest teraz gotowe do pracy”.

Po upływie krótkiego czasu urządzenie Urządzenie nawigacyjne zostanie wykryte przez komputer jako dysk wymienny.

- > Kliknij na ekranie komputera przycisk **Uruchom** > **Wszystkie programy**.
- > Wybierz **Becker**.
- > Kliknij przycisk **Content Manager**.

Po uruchomieniu program Content Manager wykona automatycznie pewne kroki, następnie można przejść do zarządzania oprogramowaniem nawigacyjnym.

Przy każdym uruchomieniu programu jest nawiązywane połączenie z Internetem w celu sprawdzenia, czy jest dostępna nowa wersja programu. W wypadku wykrycia nowej wersji oprogramowania program Content Manager zaproponuje jego instalację. Zalecane jest zawsze uaktualnianie wersji, jeśli jest ona dostępna. Po wykryciu nowej wersji oprogramowania są dostępne następujące opcje:

- Kliknij przycisk **Tak**, aby zaakceptować instalację nowej wersji. Zanim można będzie przejść do korzystania z programu Content Manager, nowa wersja oprogramowania zostanie pobrana i zainstalowana.

- Kliknij przycisk **Nie**, aby uruchomić program Content Manager w zainstalowanej wersji.
- Jeśli nowa wersja oprogramowania zawiera ważne uaktualnienie, zamiast przycisku **Nie** pojawi się przycisk **Wyjdź**. To znaczy, że należy albo zainstalować nową wersję oprogramowania, albo zakończyć program.

Jeśli nie wykonano jeszcze kopii zapasowej danych nawigacyjnych, program Content Manager przy każdym uruchomieniu pyta, czy wykonać pełną lub częściową kopię zapasową.

Wskazówka:

Zalecanie jest wykonanie na wszelki wypadek kopii zapasowej. Dzięki temu w wypadku utraty danych można je będzie odtworzyć.

Przesyłanie obrazów

Zdjęcia*, pliki muzyczne* i wideo* można zapisywać na osobnej karcie pamięci microSD (nie wchodzi w skład zestawu) lub w pamięci wewnętrznej Urządzenie nawigacyjne w folderze „Media”.

Pliki można przenosić za pomocą czytnika kart lub komputerowego przyłącza USB.

Wskazówka:

Przed podłączeniem urządzenia do komputera należy całkowicie wyłączyć urządzenie nawigacyjne (patrz: “Włączanie i wyłączanie Urządzenie nawigacyjne (w zależności od modelu)” na stronie 27.

Zaleca się nazywanie plików i katalogów w sposób określający ich zawartość w celu łatwiejszego odszukiwania.

*w zależności od modelu, funkcję należy aktywować za pomocą programu Content Manager

Usterki

Usterki systemu operacyjnego lub urządzeniu są wyświetlane na ekranie. Jeśli wykonanie żądanej funkcji jest niemożliwe, uruchom ponownie Urządzenie nawigacyjne za pomocą przełącznika I/O.

Jeśli komunikaty o błędzie powtarzają się lub urządzenie z innych powodów nie działa poprawnie, należy skontaktować się ze specjalistycznym punktem sprzedaży.

Mogą Państwo sprawdzić, czy rozwiązanie problemu jest podane na stronie internetowej firmy Becker www.mybecker.com w części Wsparcie (FAQ).

Wskazówka:

Nigdy nie próbować otwierać urządzenia! W przypadku, gdy nie jest możliwe samodzielne usunięcie zakłócenia, należy skontaktować się ze sprzedawcą!

Co to jest nawigacja?

Pod pojęciem nawigacji (łac. navigare = żeglowanie) rozumiemy w ogólnym tego słowa znaczeniu określanie lokalizacji samochodu, ustalanie kierunku i odległości od wybranego celu, jak również wyznaczenie i śledzenie trasy. Jako pomoc przy nawigacji stosuje się m.in. gwiazdy, charakterystyczne punkty, kompas i satelity.

Urządzenie Urządzenie nawigacyjne korzysta z odbiornika GPS do ustalania lokalizacji samochodu. System GPS (**G**lobal **P**ositioning **S**ystem) został stworzony w latach 70. przez armię amerykańską w celu kierowania torem pocisków.

System wykorzystuje sygnały z 24 satelitów okrążających Ziemię. Odbiornik GPS odbiera te sygnały i na podstawie opóźnienia czasu odbioru oblicza odległość do poszczególnych satelitów. Następnie na podstawie tych danych urządzenie może ustalić aktualne położenie geograficzne pojazdu.

Do ustalenia położenia urządzenie musi odebrać sygnały z przynajmniej trzech satelitów. Przy odbiorze sygnałów z przynajmniej czterech satelitów urządzenie może również określić wysokość nad poziomem morza.

Urządzenie Urządzenie nawigacyjne ustala kierunek i odległość do celu za pomocą komputera nawigacyjnego oraz cyfrowych map samochodowych zapisanych w pamięci wewnętrznej.

Ze względu na bezpieczeństwo prowadzenie do celu odbywa się przeważnie za pomocą **komunikatów głosowych**. Jako uzupełnienie służą dodatkowo wskaźniki kierunku i mapa na ekranie dotykowym.

Wskazówki dotyczące bezpieczeństwa

- Znaki drogowe są zawsze ważniejsze niż komunikaty układu nawigacyjnego. Układ nawigacyjny jest jedynie narzędziem pomocniczym, nie można wykluczyć w nim przypadków błędów w zakresie danych i informacji. Kierowca musi sam zdecydować, czy skorzysta z informacji układu nawigacyjnego, czy też je zignoruje. Wszelkie roszczenia wynikające z podawania nieprawidłowych danych są wykluczone.
- Przy pierwszym uruchomieniu urządzenia ustalenie położenia może trwać do 30 minut.
- W pierwszej kolejności należy zawsze kierować się informacjami przekazywanymi przez tablice i znaki drogowe.
- System jest przewidziany wyłącznie do samochodów osobowych. Nie uwzględnia się przy tym specjalnych zaleceń i przepisów drogowych dotyczących innych samochodów (np. samochodów użytkowych).
- Dane o miejscu docelowym można wprowadzać wyłącznie po uprzednim zatrzymaniu pojazdu.

Wybór nawigacji

Funkcję nawigacji wywołuje się w menu głównym. W menu „**Nowy punkt do...**” można wprowadzić nowe cele podróży. W menu „**Moje cele**” można wybrać cele, które zostały już osiągnięte, lub cele zapisane w pamięci.

> Naciśnij w menu głównym przycisk **Moje cele**.

Wskazówka:

Jeśli w dolnej części menu głównego jest wyświetlony jakiś adres, oznacza to, że zostało już uruchomione prowadzenie do celu odpowiadającego wyświetlanemu adresowi.



Adres domowy

Po naciśnięciu przycisku **Dom**, jeśli adres domowy nie został jeszcze wprowadzony, pojawi się monit o wprowadzenie tego adresu.

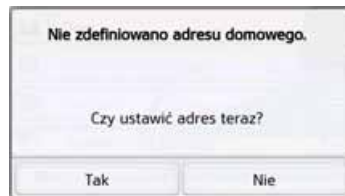

> Naciśnij przycisk **Tak**, aby wprowadzić adres.

Następnie możesz wprowadzić dane celu, jak opisano w punkcie „Menu „Nowy punkt do...”” na s. 43.

Wskazówka:

Do wyboru celu są dostępne dodatkowo pozycje: **Ustaw aktualną pozycję** i **Ostatnich celów pod.** w menu szybkiego dostępu.

W pierwszym wierszu możesz rozpocząć prowadzenie do celu będącego adresem domowym, o ile adres domowy został już zdefiniowany.

Wprowadzony adres domowy można ponownie zmienić.

W menu „**Moje cele podr...**” po lewej stronie obok opcji **Dom** naciśnij przycisk .



> Naciśnij przycisk **Zmień**, aby wprowadzić nowy adres domowy. Pojawi się menu wyboru celu.



Można tu ustalić nowy adres domowy na przykład przy użyciu inteligentnego pola wprowadzania tekstu.

Smart Guess

Oba adresy, które można wybrać przyciskiem , zostały wybrane spośród adresów, które zostały ostatnio osiągnięte. W zależności od pory dnia i aktualnej pozycji wyświetlane są dwa najbardziej prawdopodobne cele, które można bezpośrednio wybrać.

Lista ostatnich celów

Na liście ostatnich celów wyświetlane są ostatnio osiągnięte i zapisane cele, które można bezpośrednio wybrać. Widok szybkiego dostępu umożliwia ponadto otwarcie menu do wprowadzenia celu.

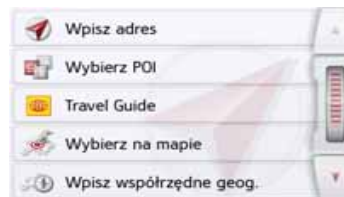

Lista celów

Lista celów zawiera wszystkie cele dostępne do szybkiego wyboru. Każdy wiersz listy celów jest podzielony na dwa pola. Każde pole jest przedstawione w postaci przycisku. Na prawym przycisku jest przedstawiona nazwa celu, a na lewym ikona wskazująca właściwości tego wpisu.



Wskazówka:

Na liście celów jest automatycznie zapamiętywanych do 200 ostatnich celów. Kiedy pojemność pamięci wyczerpie się, automatycznie usuwany jest cel najstarszy, aby można było zapisać nowy cel. Jednak ważne cele można chronić przed usunięciem.

Jeśli wybierzesz adres domowy, a ten nie został jeszcze zdefiniowany, będziesz musiał wprowadzić dane adresu.

Stosowane ikony

Na liście celów stosuje się następujące ikony.

Ikona	Znaczenie
	Cel standardowy bez cech szczególnych.
	Cel chroniony przed usunięciem. Ten cel nie zostanie usunięty automatycznie, gdy pamięć się zapelni. W razie potrzeby można to zrobić ręcznie. W przypadku wpisu chronionego można także ustawić jego pozycję w menu szybkiego dostępu.

Obsługa listy ostatnich celów**Rozpoczęcie prowadzenia do wpisanego wcześniej celu**



Wpisane wcześniej cele są wyświetlane na liście celów.

> Naciśnij przycisk z żądanym celem, aby rozpocząć wyznaczanie trasy.

Zostanie rozpoczęte wyznaczanie trasy.

Po wyznaczeniu trasy na ekranie pojawi się mapa i rozpocznie się prowadzenie do celu.

Przeglądanie celów

Przez naciśnięcie przycisków strzałek   lub przesuwanie kółka przewijania możesz przewijać listę w obu kierunkach.

Wyświetlanie lub edytowanie celu

Każdy cel pokazany w menu szybkiego dostępu można wyświetlić lub edytować.

> Naciśnij przycisk, znajdujący się z lewej strony żądanego celu.

> Pojawi się menu wyboru.

Wybór	Znaczenie
Pokaż szczegóły	Pojawią się dane celu. W tym widoku można pokazać cel na mapie, pokazać trasę lub rozpocząć prowadzenie do celu.
Wpisywanie nazwy	Pozwala zmienić nazwę celu. Jeśli zostanie zmieniona nazwa celu, będzie on automatycznie chroniony.
Chroń wpis	Cel będzie chroniony przed automatycznym skasowaniem. Ta funkcja jest dostępna tylko w przypadku celów, które nie są chronione przed skasowaniem.

Wybór	Znaczenie
Usuń ochronę	Ochrona wpisu celu zostanie anulowana. Ta funkcja jest dostępna tylko dla celów, które są chronione przed skasowaniem.
Przesuń w górę	Cel zostanie przesunięty o jedną pozycję w górę. Jeśli cel zostanie przesunięty, będzie on automatycznie chroniony.
Przesuń w dół	Cel zostanie przesunięty o jedną pozycję w dół. Jeśli cel zostanie przesunięty, będzie on automatycznie chroniony.
Usuń wpis	Cel zostanie usunięty z menu szybkiego dostępu.
Usuń wszystkie wpisy	Wszystkie cele (również te zabezpieczone i adres domowy) zostaną usunięte z listy.

Osobiste cele podróży

Za pomocą przycisku **Osobiste cele podróży** możesz wyświetlić cele specjalne Google™ zaimportowane do Urządzenie nawigacyjne i rozpocząć prowadzenie do celu.

- Zob. „Wybieranie celu z pozycji Osobiste cele podróży” na str. 41.

Kontakty

Za pomocą przycisku **Kontakty** możesz wyświetlić kontakty Microsoft® Outlook® zaimportowane do Urządzenie nawigacyjne i rozpocząć prowadzenie do celu będącego adresem podanym w kontakcie.

- Zob. „Wybieranie celu z pozycji Kontakty” na str. 42.

Wybieranie celu z pozycji Osobiste cele podróży

Możesz wybierać cele specjalne Google™ zaimportowane do Urządzenie nawigacyjne i uruchamiać prowadzenie do tych celów.

Wskazówka:

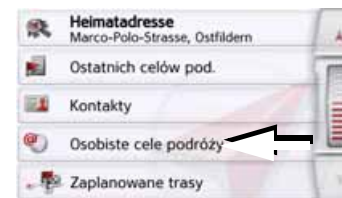

By wyświetlić cele specjalne z bazy danych w Google™, należy zapisać pliki KML Google™ w folderze **Nawigator\content\userdata\mydest** Urządzenie nawigacyjne.

- > Naciśnij w menu głównym przycisk **Moje cele**.



- > Naciśnij przycisk **Osobiste cele podróży**.



Pojawi się lista z dostępnymi celami. Przez naciskanie przycisków strzałek   lub przesuwanie kółka przewijania możesz przewijać wyświetloną listę.

Wskazówka:

W przypadku większej liczby pozycji wygodniej będzie znaleźć szukany cel poprzez skorzystanie z polecenia **Znajdź pozycję** za pomocą menu edycji. Maksymalnie można zaimportować 1000 celów. Zaimportowane nowe cele wyświetlane są na początku listy.

> Wybierz szukany cel. Zostanie uruchomione prowadzenie do wybranego celu.

Osobiste cele podróży

> W liście własnych celów naciśnij przycisk  przed pozycją celu, którą chcesz edytować.

Teraz wybierając **Usuń wpis**, możesz usunąć cel z listy. Wybierając **Usuń wszystkie wpisy**, możesz usunąć całą listę.

Wybierając **Pokaż szczegóły**, możesz wyświetlić szczegóły dotyczące wybranego celu.



Naciśnij przycisk **Start**, aby w ramach prowadzenia do celu rozpocząć prowadzenie do wybranego punktu. Wybrany cel można również wyświetlić na mapie (**Na mapie**), zapisać w widoku szybkiego dostępu (**Zapisz**), a także wyświetlić do niego trasę (**Pok. trasę**). Można również – jeśli telefon jest podłączony – nawiązać połączenie z dostępnym numerem, naciskając przycisk z symbolem .

Wybieranie celu z pozycji Kontakty

Możesz otworzyć kontakty Microsoft® Outlook® zaimportowane do urzędzenia Urządzenie nawigacyjne i wybrać jeden z nich jako cel w prowadzeniu do celu.

Wskazówka:

Importowanie kontaktów z Microsoft® Outlook® odbywa się za pośrednictwem programu Content Manager.

> Naciśnij w menu głównym przycisk **Moje cele**.



> Naciśnij przycisk **Kontakty**.



Wyświetli się menu edycji, o ile będzie zapisanych więcej niż 10 kontaktów. Jeśli wpisów będzie mniej niż 10, wyświetli się lista z kontaktami.

> W menu wpisu wprowadź początkowe litery szukanego wpisu.

> Naciśnij przycisk **OK**, gdy w górnym wierszu ukaże się szukane nazwisko.

Jeśli w pamięci znajduje się nie więcej niż 5 wpisów z podaną kombinacją liter, lista tych wpisów zostanie wyświetlona automatycznie.

Wskazówka:

Wyświetlenie listy wpisów zawierających podaną kombinację liter można też zlecić wcześniej. W tym celu należy w menu wpisu nacisnąć przycisk **>300**.

> Wybierz z listy żądany wpis.



Naciśnij przycisk **Start**, by rozpocząć bezpośrednio prowadzenie do celu będącego adresem wyświetlanego kontaktu.

Wybrany adres można pokazać również na mapie (**Na mapie**), zapisać w widoku szybkiego dostępu (**Zapisz**), a także wyświetlić do niego trasę (**Pok. trasę**); jeżeli jest numer telefonu, można zadzwonić pod wyświetlany numer, używając przycisku z symbolem **(☎)**.

Jeżeli w wybranym kontakcie podano kilka adresów, możesz wybrać jeden z nich, naciskając przycisk **(1)**.

Jeżeli w wybranym kontakcie podano kilka numerów telefonów, możesz wybrać jeden z nich, naciskając przycisk **(2)**.

Menu „Nowy punkt do...”



> W menu głównym naciśnij przycisk **Nowy punkt do....**

Pojawi się menu Nowe cele.



Struktura menu „Nowy punkt do...”

Wpisz adres

Za pomocą przycisku **Wpisz adres** można wykonać różne czynności – od wybrania celu po uruchomienie prowadzenia do celu.

- Zob. „Wprowadzanie adresu” na str. 44.

Wybierz POI

Za pomocą przycisku **Wybierz POI** można wybierać cele specjalne, np. promy, restauracje, hotele, stacje paliw lub obiekty publiczne, i uruchomić prowadzenie do wybranego celu.

- Zob. „Wyszukiwanie Live POI (w zależności od modelu)” na str. 52.

Przewodnik (w zależności od modelu)

Za pomocą przewodnika można na przykład wybrać MARCO POLO Top-Highlights lub MARCO POLO Insider-Tipps i uruchomić prowadzenie do wybranego celu. Zob. „Przewodnik (w zależności od modelu)” na str. 56.

Wybierz na mapie

Za pomocą przycisku **Wybierz na mapie** można wybierać cel bezpośrednio na mapie i uruchomić prowadzenie do tego celu.

- Zob. „Wybieranie celu na mapie” na str. 57.

Wpisz współrzędne geog.

Za pomocą przycisku **Wpisz współrzędne geog.** można wprowadzić współrzędne geograficzne celu i uruchomić prowadzenie do tego celu.

- Zob. „Wprowadzanie współrzędnych” na str. 58.

Planowanie trasy

Za pomocą przycisku **Planowanie trasy** można zaplanować trasę z wieloma celami pośrednimi.

- Zob. „Planowanie trasy” na str. 58.

Wprowadzanie adresu

W menu wprowadzania celu za pomocą przycisku **Wpisz adres** można wywołać menu wprowadzania adresu.



> W menu wprowadzania celu naciśnij przycisk **Wpisz adres**.

Pojawi się menu wprowadzania adresu.

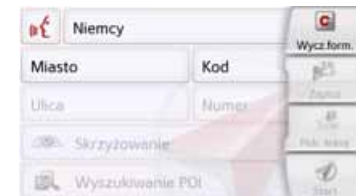

Wskazówka:

Naciskając przycisk **Wycz.form.** (u góry po prawej), można usunąć wszystkie dane adresu, z wyjątkiem kraju.

Wybór kraju

Przycisk kraju docelowego służy do wyboru jednego z dostępnych krajów. Po wybraniu kraju następuje jego automatyczne wpisanie w menu wprowadzania adresu. Po wybraniu kraju docelowego zostanie on zachowany, dopóki nie wybierze się innego kraju.





> Naciśnij przycisk z nazwą kraju, aby przejść do listy wyboru kraju.

Pojawi się lista wyboru.



> Naciśnij przycisk żądanego kraju.

Wskazówka:

Aby przewinąć wszystkie kraje docelowe, naciśnij w razie potrzeby przyciski strzałek   lub przesuwaj za pomocą kółka przewijania z prawej strony ekranu. Symbol  oznacza kraje, dla których możliwe jest wprowadzanie adresu poleceniem głosowym. (zależnie od modelu)

Wybór adresu i rozpoczęcie prowadzenia do celu

W menu wprowadzania adresu można wpisać dokładny adres docelowy.

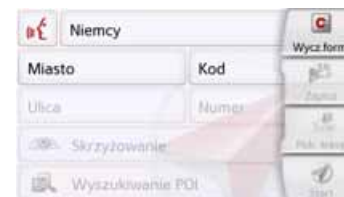

W tym menu można wpisać następujące dane:

- miejscowość,
- kod pocztowy,
- ulicę i numer domu,
- przecznicę jako punkt orientacyjny.

Można także:

- wyszukać cel specjalny w pobliżu wprowadzonego adresu (**Wyszukiwanie POI**). Wprowadzenie wykonuje się, jak opisano w punkcie „Cel specjalny w pobliżu wskazanego adresu” na s. 54;
- zapamiętać cel do wyszukiwania w menu szybkiego dostępu;
- wyświetlić trasę na mapie. Szczegóły patrz strona 97.
- Rozpocząć bezpośrednio prowadzenie do celu.

Wybór miejscowości

Miejscowość docelową można wprowadzić, podając jej nazwę lub kod pocztowy.

Po wprowadzeniu pierwszych liter nazwy miejscowości urządzenie nawigacyjne wyświetla automatycznie propozycje (zob. „Stosowanie propozycji” na str. 30). Jeśli te propozycje nie są odpowiednie, należy wprowadzać kolejne litery nazwy miejscowości.

Urządzenie Urządzenie nawigacyjne wyklucza wszystkie niemożliwe kombinacje liter oraz kodów pocztowych i udostępnia tylko te pozostałe litery względnie cyfry kodu, które doprowadzą do prawidłowego wpisania nazwy miasta albo kodu pocztowego.

> Wybierz sposób wprowadzenia miejscowości za pomocą nazwy lub kodu pocztowego.



> Wprowadzaj kolejno litery

miejscowości względnie cyfry kodu pocztowego.

Wskazówka:

W wypadku gdy chcemy wprowadzić dwa słowa, należy je oddzielić znakiem **-**.

Gdy wprowadzi się dostatecznie wiele liter początkowych nazwy, nastąpi automatyczne przełączenie do listy, z której można wybrać miejscowość. Można również wcześniej przełączyć się do tej listy, naciskając przycisk

**Wskazówka:**



Po wprowadzeniu kodu pocztowego w menu wpisu miejscowości jej nazwa jeszcze się nie pojawi. Następnie wprowadź nazwę ulicy. Teraz pojawi się nazwa miejscowości.

Korzystanie z listy miejscowości

Po wpisaniu kilku początkowych liter nazwy miejscowości można wyświetlić listę wszystkich miejscowości, które mogą wchodzić w rachubę dla wprowadzonej kombinacji liter, względnie lista zostanie wyświetlona automatycznie.

> Naciśnij przycisk  z prawej strony ekranu, by wyświetlić tę listę.



Przyciskami strzałek   lub kółkiem przewijania możesz przewijać wyświetloną listę.

> Naciśnij przycisk żądanej miejscowości.

Wybór ulicy

W obszarze menu **Ulica** za pomocą pola liter i cyfr można wprowadzić nazwę ulicy i numer domu.

Urządzenie wyklucza wszystkie niemożliwe kombinacje liter i udostępnia tylko te pozostałe litery, które doprowadzą do wpisania istniejącej ulicy.

Numer domu można wpisać dopiero po wpisaniu nazwy ulicy, gdy są już udostępnione do wyboru numeracje domów.

> Naciśnij kolejne litery nazwy ulicy.

Gdy wprowadzi się dostatecznie wiele liter początkowych nazwy, nastąpi automatyczne przełączenie do listy, z której można wybrać nazwę ulicy. Można również wcześniej przełączyć się do tej listy, naciskając przycisk



Korzystanie z listy ulic

Po wpisaniu kilku początkowych liter nazwy ulicy można wyświetlić listę wszystkich ulic, które mogą wchodzić w rachubę dla wprowadzonej kombinacji liter, względnie lista zostanie wyświetlona automatycznie.

> Naciśnij przycisk  z prawej strony ekranu, by wyświetlić listę ulic.



Przyciskami strzałek  możesz przewijać wyświetloną listę.

> Naciśnij przycisk żądanej ulicy.

Skrzyżowanie

Po wprowadzeniu nazwy docelowej miejscowości i ulicy można, podać przecnicę, aby lepiej sprecyzować cel.

Wskazówka:

Zamiast nazwy przecznicy można podać numer domu. Nie można jednak podać obu wpisów jednocześnie.

> Naciśnij przycisk **Skrzyżowanie**.

Pojawi się menu wprowadzania nazwy przecznicy.

> Wprowadź nazwę przecznicy.

Po wprowadzeniu kilku początkowych liter nazwy żądanej ulicy pojawi się automatycznie lista możliwych nazw.

> Naciśnij przycisk żądanej ulicy.

Wybór numeru domu

Po wprowadzeniu docelowej miejscowości i ulicy można, aby lepiej sprecyzować cel, podać numer domu.

Wskazówka:

Zamiast nazwy przecznicy można podać numer domu. Nie można jednak podać obu wpisów jednocześnie.

> Naciśnij przycisk **Numer**

Pojawi się menu wprowadzania numeru domu.

> Podaj numer domu, a następnie naciśnij przycisk .

Wyświetlanie trasy

Po wprowadzeniu adresu w menu wpisu adresu można pokazać na mapie trasę do celu.

> Naciśnij przycisk **Pok. trasę**, aby pokazać trasę na mapie.

Rozpocznie się wyznaczanie trasy.



Naciskając przycisk **Start**, możesz w tym widoku rozpocząć bezpośrednio prowadzenie do celu.

Inne możliwości obsługi w tym widoku opisano w punkcie „Wyświetlanie całej trasy” na s. 97.

Zapisywanie celu

W menu wprowadzania adresu naciśnięcie przycisku **Zapisz** powoduje otwarcie menu wpisu nazwy dla wprowadzonego celu.

Po wprowadzeniu nazwy i zatwierdzeniu jej przyciskiem  cel zostanie zapisany do wyszukiwania w menu szybkiego dostępu i chroniony przed usunięciem.

Rozpoczęcie nawigacji

Za pomocą przycisku **Start** można uruchomić prowadzenie do celu.

Wszystkie wprowadzone do tej pory dane zostaną uwzględnione przy wyznaczaniu trasy.

> Naciśnij przycisk **Start**, aby rozpocząć prowadzenie do celu.

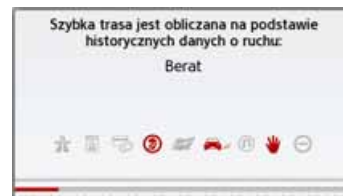

Rozpocznie się wyznaczanie trasy. Po zakończeniu na ekranie pojawi się mapa i rozpocznie się prowadzenie do celu.

Wskazówka:

Za pomocą symboli wyświetlanych nad paskiem postępu urządzenie informuje o włączonych ograniczeniach (np. nieutwardzone trasy, drogi płatne).

Jeśli trwa już prowadzenie do celu, pojawi się pytanie, czy nowy cel ma zastąpić stary, czy ma być celem pośrednim.

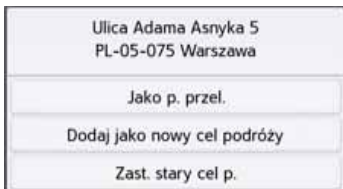

> Wybierz opcję **Jako p. przel.**, **Dodaj jako nowy cel podróży** lub **Zast. stary cel p.**

Jeśli aktualnie trwa już prowadzenie do celu i został już wprowadzony cel pośredni, pojawi się pytanie, czy nowy cel ma zastąpić stary cel, czy cel pośredni.



> Wybierz opcję: **Zastąp p. przel.** lub **Zast. stary cel p..**

Wskazówka:

Jeśli w czasie wyznaczania trasy sygnał GPS nie jest dostępny, na ekranie pojawi się następujący widok.

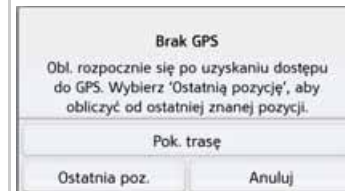



Po pojawieniu się sygnału GPS wyznaczanie trasy rozpocznie się automatycznie.

Po naciśnięciu przycisku **Ostatnia poz.** wyznaczanie trasy rozpocznie się od ostatniego znanego położenia.

Wprowadzanie adresu poleceniem głosowym (wybrane modele)

Głosowe wprowadzanie adresu można uruchomić z menu wprowadzania adresu poprzez naciśnięcie przycisku .

Wskazówki:

- Poleceniem głosowym można wprowadzić tylko jeden adres. Nie można poleceniem głosowym obsługiwać list w celu dokładniejszego wyboru adresu.
- Nie można wprowadzić poleceniem głosowym kraju docelowego.
- Symbol  oznacza na liście kraje, dla których możliwe jest wprowadzanie adresu poleceniem głosowym. Jeśli wprowadzanie poleceniem głosowym nie jest możliwe, przycisk  ma kolor szary.
- Adres i numer domu należy wymówić w języku kraju docelowego.

Po naciśnięciu przycisku , wyświetli się menu, które informuje, w jaki sposób wymawiać adres.

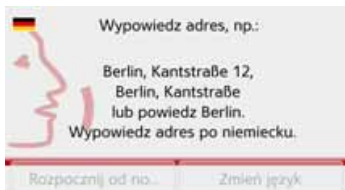

Można rozpocząć wymawianie adresu, gdy obok widocznego schematu twarzy wyświetlą się linie.

Wskazówki:

- Jeśli w kraju docelowym, np. w Szwajcarii, mówi się kilkoma językami, naciskając przycisk **Zmień język**, można wybrać inny język.
- Można powiedzieć pełny adres lub tylko jego część.
Możliwości są następujące:
 - Miejscowość – ulica – numer domu
 - Miejscowość – ulica
 - Miejscowość

> Powiedz adres.

Jeśli powiedziany adres jest jednoznaczny, po krótkim czasie pojawi się menu wprowadzania wypełnione tym adresem.



Jeśli wyświetlony adres nie odpowiada wypowiedzianemu, można wprowadzić odpowiednie zmiany.

Jeśli jest on poprawny, można, zgodnie z opisem w innym miejscu, strona 48, rozpocząć prowadzenie do celu, wyświetlić trasę lub zapisać adres.

Jeśli wynik nie jest jednoznaczny lub Urządzenie nawigacyjne nie może go jednoznacznie przyporządkować, pojawią się odpowiednie listy. Wtedy żądany adres można wybrać z listy.

W zależności od wypowiedzianego adresu mogą się pojawić listy z nazwami miejscowości, nazwami ulic lub łączone listy nazw miejscowości i ulic.

Wskazówka:

W widoku listy można zawsze, naciskając przycisk , ponownie uruchomić wprowadzanie poleceniem głosowym.

W pokazanym poniżej przykładzie jest przedstawiona lista, z której można wybrać miejscowość.



Po wybraniu wpisu oznaczonego symbolem  pojawi się następną listą. Może to być konieczne np. w przypadku, gdy miejscowości o takiej samej nazwie występują w kilku miejscach w danym kraju.

Po wybraniu z listy żądanej miejscowości lub ulicy po krótkim czasie pojawi się menu wprowadzania adresu wypełnione wybranymi danymi.

Następnie można, zgodnie z opisem w innym miejscu, strona 48, rozpocząć prowadzenie do celu, wyświetlić trasę lub zapisać ten adres.

System dialogowy języka mówionego (wybrane modele)

System dialogowy języka mówionego stanowi rozszerzenie głosowego wprowadzania adresu. Poza bezpośrednim wprowadzaniem adresu głosowo można obsługiwać wybrane funkcje urządzenia. Funkcja ta jest dostępna w następujących językach:

niemiecki, angielski, włoski, hiszpański i francuski.

Objaśnienie symboli

Na lewym brzegu ekranu przedstawione są następujące symbole:

	Proszę mówić
	Proszę słuchać
	Proszę kliknąć (aby uruchomić sterowanie głosowe)

Cel



Tutaj istnieje możliwość głosowego wprowadzenia następujących celów:

- Adres
- Cel specjalny
- Ostatnie cele
- Do domu

Wprowadzanie adresu, patrz strona 58.

Jeżeli nie został jeszcze wprowadzony cel lub nie został określony adres domowy (przy pierwszym użyciu urządzenia), pola te są nieaktywne (szare).



Cele specjalne są podzielone na różne kategorie. Na górnym zrzucie ekranu dodatkowo aktywne jest prowadzenie na trasie, stąd też propozycja, czy skorzystać ze stacji benzynowej na trasie czy w pobliżu celu jazdy.

Trasa



Jeżeli został wprowadzony cel jazdy, dostępne są następujące możliwości:

- Pokaż trasę
- Kasuj trasę
- Zablokuj drogę

Jeżeli chwilowo trasa jest nieaktywna, pole to jest nieaktywne (szare).

Więcej...



Po kliknięciu opcji „Więcej...” do wyboru są trzy punkty menu.

W punkcie „Gdzie jestem?” można ustalić aktualną pozycję GPS.

Po wypowiedzeniu polecenia „Informacja o kraju” użytkownik otrzyma informacje o kraju, w którym się aktualnie znajduje.

W punkcie menu „Pomoc” użytkownik otrzyma przydatne informacje dotyczące wprowadzania głosowego. Są tutaj na przykład wymienione pojęcia, które można zastosować bezpośrednio po uruchomieniu dialogu głosowego. Oprócz tych ogólnych instrukcji znajdują się tutaj także wskazówki pomocnicze dotyczące wprowadzania adresu lub celów specjalnych.

Wyszukiwanie Live POI (w zależności od modelu)

W funkcji wyszukiwania Live POI urządzenie nawigacyjne Becker łączy się z naszym serwerem Live. Możliwy jest dostęp do milionów adresów w Europie.

Wybrać można:

- wyszukiwanie Live POI w najbliższej okolicy,
- wyszukiwanie Live POI w pobliżu wpisanego adresu,
- wyszukiwanie Live POI w pobliżu miejsca docelowego,

Dalsza obsługa przebiega podobnie jak w rozdziale Cele specjalne strona 52, jednakże nie jest możliwy wybór kategorii.

Cele specjalne

Cele specjalne, nazywane w skrócie POI (ang. point of interest – miejsce objęte zainteresowaniem), są ujęte w danych mapy i mogą zostać wyświetlone. Do celów specjalnych należą lotniska, promy, restauracje, hotele, stacje paliw, instytucje publiczne i inne obiekty. Cele specjalne można stosować jako cele nawigacyjne.

Wskazówka:

Cele specjalne znajdujące się w otoczeniu aktualnego położenia można wybierać tylko wtedy, gdy sygnał GPS w danym położeniu ma wystarczającą moc. W przeciwnym wypadku zostanie zastosowane ostatnio zapamiętane położenie.

W celu rozszerzenia specjalnych miejsc docelowych zapisanych w pamięci urządzenia można za pośrednictwem menedżera zawartości zainstalować w urządzeniu dodatkowe punkty POI w formacie KML.

> W menu głównym naciśnij przycisk **Nowy punkt do...**

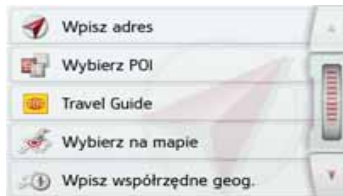

> Naciśnij przycisk **Wybierz POI**.



Do wyboru są następujące możliwości:

- cel specjalny w pobliżu,
- cel specjalny w pobliżu wskazanego adresu,
- cel specjalny w pobliżu celu podróży,
- cel specjalny wzdłuż trasy,
- bezpośrednio wprowadzenie celu specjalnego.

Cel specjalny w pobliżu

> Naciśnij przycisk **POI w pob..**

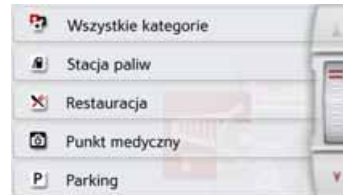

Wyświetloną listę można przewijać, naciskając przyciski strzałek lub za pomocą kółka przewijania.

> Wybierz jedną z dostępnych kategorii.

Wskazówka:

Możesz także nacisnąć przycisk **Wszyst. kateg..** Otworzy się menu wprowadzania i można wprowadzić nazwę celu specjalnego.

W wypadku niektórych kategorii, np. stacji paliw, pojawi się następne menu wyboru, w którym możesz wprowadzić dalsze ograniczenia, np. nazwę macierzystej firmy stacji.

Po wybraniu kategorii zostaną wyświetlone odpowiadające temu wyborowi cele specjalne w otoczeniu aktualnego położenia.



Dla każdego wpisu zostaną podane: oznaczenie, odległość w linii prostej i adres.

> Wybierz cel specjalny.



Pojawią się informacje dotyczące wybranego celu.

> Naciśnij przycisk **Start**, aby w ramach prowadzenia do celu rozpocząć prowadzenie do celu specjalnego.

Wybrany cel specjalny można też:

- wyświetlić na mapie (**Na mapie**),
- zapisać w menu szybkiego dostępu (**Zapisz**),
- wyświetlić trasę do celu specjalnego (**Pok. trasę**),
- jeżeli telefon jest podłączony i dostępny jest numer telefonu można zadzwonić, naciskając przycisk z symbolem . (zależnie od modelu)

Cel specjalny w pobliżu wskazanego adresu

> Dotknij przycisku **POI w pobliżu lokalizacji**.



> Wybierz kraj.

> Wprowadź w polu **Miasto** lub **Kod** miejscowość, w której chcesz wyszukać cel specjalny.

Wskazówka:

Jeśli przedtem zostało wybrane wprowadzenie adresu, ten adres jest już wpisany.

> Dotknij przycisku **Wybierz kategorię**.

Zostaną wyświetlone kategorie celów specjalnych dostępnych we wprowadzonej miejscowości.

> Wybierz, tak jak opisano w punkcie „Cel specjalny w pobliżu” na s. 53, cel specjalny.



> Naciśnij przycisk **Start**, aby w ramach prowadzenia do celu rozpocząć prowadzenie do celu specjalnego.

Wybrany cel specjalny można także zapisać do szybkiego wybierania (**Zapisz**) lub wyświetlić do niego trasę (**Pok. trasę**).

Wskazówka:

Możesz także nacisnąć przycisk **Wybierz POI**. Otworzy się menu wprowadzania i można wprowadzić nazwę celu specjalnego.

Naciskając przycisk  obok wybranego celu specjalnego, można wyświetlić dodatkowe informacje o tym celu.

Cel specjalny w pobliżu celu trasy

> Naciśnij przycisk **POI w pobliżu celu podróży**.

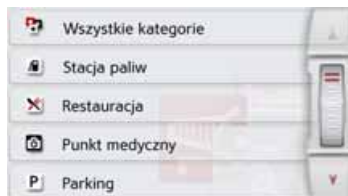

Zostaną wyświetlone kategorie dostępne w pobliżu celu specjalnego.

> Wybierz, tak jak opisano w punkcie „Cel specjalny w pobliżu” na s. 53, cel specjalny.

POI na trasie

> Naciśnij przycisk **POI na trasie**

Wyświetlone zostaną kategorie celów specjalnych, które znajdują się na całej trasie.

> Wybierz cel specjalny na trasie w sposób opisany w punkcie „Cel specjalny w pobliżu” na s. 53.

Bezpośrednie wprowadzanie celu specjalnego

> Naciśnij przycisk **Wyszukiwanie POI wg nazwy**.



> Wprowadź nazwę celu specjalnego lub jej część.

> Naciśnij przycisk .

Urządzenie Urządzenie nawigacyjne pokaże na liście wszystkie cele specjalne odpowiadające wprowadzonej nazwie.

> Wybierz cel specjalny z listy.



Pojawią się informacje dotyczące wybranego celu.

> Naciśnij przycisk **Start**, aby od razu rozpocząć prowadzenie do celu specjalnego.

Wybrany cel specjalny można także wyświetlić na mapie (**Na mapie**), zapisać w menu szybkiego wyszukiwania (**Zapisz**) lub wyświetlić trasę do celu specjalnego (**Pok. trasę**).

Telefonowanie pod numer celu specjalnego (zależnie od modelu)

Można bezpośrednio wybrać numer telefonu podany w informacjach na temat danego celu specjalnego.

Jest to możliwe przy założeniu, że urządzenie Urządzenie nawigacyjne jest połączone z telefonem komórkowym przez interfejs Bluetooth® wireless technology.



> Naciśnij przycisk  wyświetlony w dolnej części informacji dotyczącej celu specjalnego. Rozpocznie się nawiązywanie połączenia.

Dodatkowe informacje o celu specjalnym

Możesz wyświetlić dodatkowe informacje o celu specjalnym.



W celu wyświetlenia dodatkowych informacji w widoku informacji o celu specjalnym naciśnij przycisk **Więcej** na dole ekranu.



Wyświetlany tekst można przewijać za pomocą przycisków strzałek lub kółka przewijania.

Przewodnik (w zależności od modelu)

Przewodnik działa podobnie jak funkcja „Wpisz cel podróży” (zob. na str. 44).

Przewodnik po Berlinie jest zainstalowany fabrycznie. Wszystkie przewodniki są dostępne w 5 językach (niemieckim, angielskim, włoskim, hiszpańskim i francuskim). W przypadku innych wersji językowych przewodnik będzie prezentowany w języku angielskim. Przewodniki po innych miastach można uzyskać za pomocą oprogramowania Content Manager (zob. na str. 33).

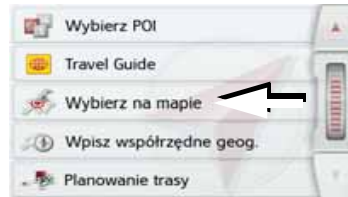

Wybieranie celu na mapie

Cel można wybrać bezpośrednio na mapie.



> Naciśnij przycisk **Wybierz na mapie**.
Pojawi się widok mapy.

Wskazówka:

Przyciskami skalowania  i  można powiększać albo pomniejszać obszar, aby ułatwić wskazanieżądanego punktu na mapie. Można także przewijać mapę dożądanego punktu.



> Naciśnij lekko żądany punkt mapy na powierzchni ekranu.
W naciśniętym miejscu pojawi się migające czerwone kółko.

Wskazówka:

Naciskając przycisk **Pozycja GPS**, można ponownie pokazać na mapie aktualne położenie.

> Naciśnij przycisk **Wybierz**.



W miarę dostępności zostanie podany adres wybranego punktu.

> Naciśnij przycisk **Start**, aby od razu rozpocząć prowadzenie do celu.

Naciskając odpowiedni przycisk z symbolem POI, możesz w otoczeniu wybranego punktu wybrać cele specjalne jako cel.

Wybrany punkt możesz także zapisać w menu szybkiego wyszukiwania (**Zapisz**) lub wyświetlić trasę do tego celu (**Pok. trasę**).

Także przy uruchomionym prowadzeniu do celu można wybrać – przez dotknięcie mapy – nowy cel, aby dodać go jako cel pośredni swojej trasy lub zastąpić stary cel. Po dotknięciu wyświetlacza zostanie wyświetlony kompas oraz przyciski strzałek, za pomocą których w opisany sposób można zmienić poziomą orientację mapy i pionowy kąt widzenia. Funkcja ta została dokładnie opisana na stronie 94.

Wprowadzanie współrzędnych

Cel podróży można również określić, podając jego współrzędne geograficzne.

> W menu głównym naciśnij przycisk **Nowy punkt do....**



> Naciśnij przycisk **Wpisz współrzędne geog.**

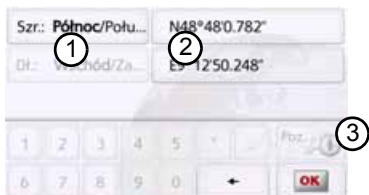

> Wybierz przyciskami ② wartość, którą chcesz zmienić.

> Wybierz oboma przyciskami ① żadaną współrzędną geograficzną (szerokość północną/południową wzgl. długość wschodnią/zachodnią).

> Następnie wprowadź żądane wartości przyciskami od 1 do 0.

Pole wprowadzania może być początkowo zaznaczone szarym kolorem. Usuń wpisane wartości przyciskiem Backspace, aby można było korzystać z pola wprowadzania. Współrzędne można podawać wg trzech sposobów zapisu.

Możliwe sposoby zapisu:

- stopnie°minuty'sekundy.części sekundy w układzie dziesiętnym", np. 42°52'46.801";
- stopnie°minuty.części minuty w układzie dziesiętnym', np. 48° 53.56667'
- stopnie w układzie dziesiętnym, np. 48,89277778.

Wskazówki:

- Wprowadzane współrzędne muszą odpowiadać układowi WGS84 (World Geodetic System 1984).
- Po naciśnięciu przycisku ③ w odpowiednich polach zostanie wprowadzona aktualna pozycja geograficzna.

> Naciśnij przycisk **OK**.
Jeśli będzie to możliwe, pojawi się

adres odpowiadający wprowadzonym współrzędnym. Można wyświetlić położenie celu na mapie, zapisać, wyświetlić trasę lub rozpocząć prowadzenie do celu.

Planowanie trasy

Menu planowania trasy pozwala utworzyć i potem wybierać własne trasy. W tym celu należy wprowadzić poszczególne punkty docelowe na trasie. System poprowadzi potem kierowcę kolejno przez te punkty. Możliwe jest także zoptymalizowanie kolejności tych punktów.

> W menu głównym naciśnij przycisk **Nowy punkt do....**

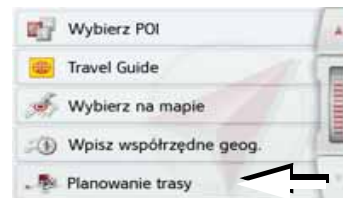



> Naciśnij przycisk **Planowanie trasy**.
Naciskając w menu trasy przycisk **Utwórz nową trasę**, możesz utworzyć nową trasę. Na liście pokazanej poniżej zostaną wyświetlone dotychczas zapisane trasy.

**Wskazówka:**

Jeśli nie zapisano jeszcze żadnej trasy, menu tras jest puste.

Przeglądanie zapisanych tras

> Aby przewijać zapisane trasy, naciskaj przyciski strzałek   lub przesuwaj za pomocą kółka przewijania z prawej strony ekranu.

Edycja zapisanych tras

Zapisaną trasę można uzupełnić nowymi etapami, zmienić jej nazwę lub ją usunąć.

> Naciśnij przycisk  znajdujący się obok trasy, którą chcesz edytować.

Naciskając przycisk **Dodaj etap**, możesz dodać do trasy nowy etap.

Naciskając przycisk **Zmień nazwę trasy**, możesz zmienić nazwę trasy.

Naciskając przycisk **Usuń trasę**, możesz usunąć zapisaną trasę.

Wybór trasy i rozpoczęcie prowadzenia

> Wybierz trasę, naciskając przycisk z jej nazwą.

Po załadowaniu trasa wyświetli się w menu etapów.



> Naciśnij przycisk znajdujący się najwyżej.

Wskazówka:

Można także wybrać etap trasy. Trasa rozpocznie się wtedy od tego etapu.



> Wybierz punkt początkowy lub aktualne położenie, lub pierwszy wprowadzony cel jako punkt początkowy prowadzenia do celu.

Wskazówka:

Wybranie punktu początkowego służy jedynie do obejrzenia trasy.

Zostaną wyznaczone poszczególne etapy.

Następnie zostanie wyświetlona mapa z zaznaczonymi etapami.







> Naciśnij przycisk **Start**, aby rozpocząć prowadzenie do celu trasy.

Za pomocą przycisku **Opcje** możesz wyświetlić opcje trasy.

Symulacja trasy

W dolnej części mapy po lewej stronie znajduje się przycisk Play , za pomocą którego można uruchomić symulację trasy.

Gdy po uruchomieniu dotkniesz ekranu, na górnej krawędzi zostanie wyświetlony pasek z przyciskami do symulacji. Przycisk  służy do przzerwiania symulacji, a przycisk  – do jej kontynuowania. Przycisk  pozwala na przeprowadzenie symulacji maksymalnie z 16-krotną prędkością. Przyciski  i  umożliwiają poruszanie się od odcinka do odcinka trasy.

Jeżeli nie będzie kolejnych wprowadzeń, po kilku sekundach pasek sterowania zniknie z ekranu.

Tworzenie nowej trasy

> W widoku planowania trasy naciśnij przycisk **Utwórz nową trasę**.



Teraz można wprowadzić etap celu w sposób opisany w punkcie „Menu „Nowy punkt do...”” na s. 43 (**Wpisz adres, Ostatnich celów pod., Wybierz POI, Przewodnik, Kontakty, Osobiste cele podróży, Wybierz na mapie lub Wpisz współrzędne geog.**). Ponadto za pomocą przycisku **Ostatnich celów pod.** możesz wybrać cel w menu szybkiego dostępu.

> Naciśnij w menu wpisu przycisk **OK**, aby przejąc cel danego etapu.

Wskazówka (w zależności od modelu):

Tu można zdefiniować czas załadunku.

Ma to wpływ na obliczenie godziny przyjazdu do następnych miejsc docelowych na trasie.

> Wprowadzić czas załadunku w godzinach i minutach za pomocą przycisków.

Jeżeli nie jest nastawiany czas załadunku, naciśnięcie przycisk **Bez czasu załadunku**.

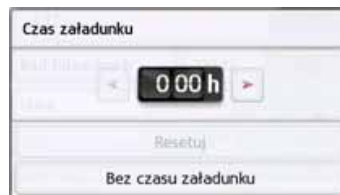



- > Na liście etapów naciśnij przycisk **Dodaj etap**, aby wprowadzić cele następnych etapów w wyżej opisany sposób.
- > Po wprowadzeniu celów wszystkich etapów naciśnij przycisk **OK**.



- > Wprowadź nazwę dla utworzonej trasy.
- Pojawi się menu etapów nowej trasy.

Edycja trasy

- > Wybierz trasę, którą chcesz edytować.
- > Naciśnij przycisk  znajdujący się obok etapu, który chcesz edytować.

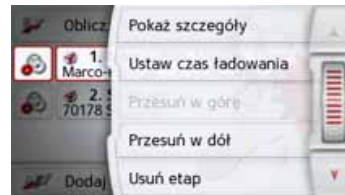

Pojawi się menu edycji. Dostępne są następujące możliwości:

Wybór	Znaczenie
Pokaż szczegóły	Wyświetlanie danych celu etapu. W tym widoku cele etapu można wyświetlić na mapie.

Wybór	Znaczenie
Wprowadzanie czasu załadunku	Można zdefiniować przewidywany czas załadunku. Podanie czasu załadunku jest niezbędna dla możliwie prawidłowego wskazania przewidywanej godziny przyjazdu.
Przesuń w górę	Etap zostanie przesunięty o jedną pozycję do przodu.
Przesuń w dół	Etap zostanie przesunięty o jedną pozycję do tyłu.
Usuń etap	Etap zostanie usunięty z trasy.
Zastąp etap	Można zmienić wybrany etap na inny cel etapu.

Optymalizacja trasy

Jeśli na jakiejś trasie wprowadzono wiele celów, urządzenie Urządzenie nawigacyjne może zoptymalizować kolejność przejazdu przez te cele pod kątem długości trasy. Zapisana trasa zostanie jednak zachowana również po optymalizacji.

Wywołaj widok etapów na mapie.



> Naciśnij przycisk **Optymalizuj**.

Trasa zostanie zoptymalizowana i wyznaczona ponownie.



Zoptymalizowana trasa zostanie wyświetlona.

Ustawienia nawigacji

W tym punkcie znajdują się wskazówki, jak dokonać wszystkich ustawień istotnych dla funkcji nawigacji.

Wskazówka:

Większość ustawień potwierdza się przyciskiem Powrót . Tylko w niektórych przypadkach wybór w menu potwierdza się przyciskiem **OK** lub przyciskiem **Tak**.

> W menu głównym naciśnij przycisk





> Naciśnij przycisk **Ustaw. nawigacji**.

Pojawi się menu ustawień nawigacji.

Struktura

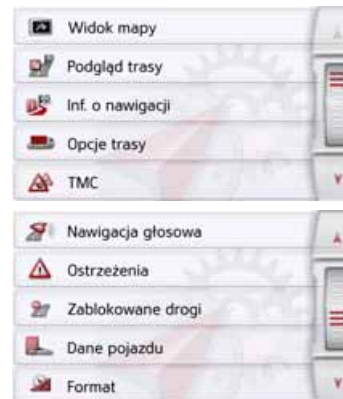
W menu są dostępne różne strony, na których dokonuje się ustawień funkcji:



Do następnej lub do poprzedniej strony ustawień można przejść, naciskając przyciski  i  lub przesuwając palcem kółko przewijania.

Przycisk Widok mapy

Widok mapy może mieć postać 3D lub 2D, ekran może być podzielony między widok 3D i 2D, możliwy jest też widok ze strzałkami. Użytkownik może przełączać te widoki zależnie od potrzeb.

Dodatkowo możesz zdecydować, czy w widoku 3D mają być wyświetlane zapisane w danych mapy zarysy budynków na obszarach miejskich.

W ustawieniach zaawansowanych można skorzystać z pozostałych możliwości.

> W menu ustawień naciśnij przycisk **Widok mapy**.



Pojawi się okno ustawień **Widok mapy**.



> Naciskając przycisk ④ bądź ⑤ wybierz, czy mapa będzie wyświetlana w widoku 3D, czy w 2D.

> Naciśnij przycisk ① w celu wybrania widoku całej mapy.



> Naciśnij przycisk ② włączający podzielony ekran.



> Naciśnij przycisk ③ w celu wybrania widoku ze strzałkami.



Naciśnij przycisk **Zaawansowane**, aby wyświetlić ustawienia zaawansowane.

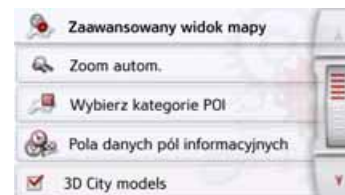

W ustawieniach zaawansowanych dostępne są następujące możliwości:

- **Zoom autom.**
Możesz ustawić, w jaki sposób mapa będzie się zmieniała przy zbliżaniu do miejsca zmiany kierunku jazdy lub przy zmianie prędkości jazdy.
- **Wybierz kategorie POI**
Możesz ustawić, czy i które symbole celów specjalnych mają być wyświetlane na mapie.
- **Pola danych pól informacyjnych**
W tym menu ustala się dane, które będą wyświetlane w oknie informacyjnym, pojawiającym się w widoku mapy w lewym górnym narożniku. Należą do nich prędkość, ograniczenie prędkości, godzina i wysokość.
- **3D City models**
W tym menu możesz zdecydować, czy w widoku 3D mają być wyświetlane zapisane w danych mapy zarysy budynków na obszarach miejskich; wybierz , jeżeli tak lub , jeżeli nie. Opcję tę można wybrać tylko przy aktywnym widoku 3D.

- **Nazwy ulic 2D/Nazwy ulic 3D**
Możesz ustawić, czy w widoku 3D lub 2D mają być wyświetlane () czy ukryte nazwy ulic ()
- **Ustawienie 2D**
Możesz ustawić, czy w widoku 2D mapa będzie zorientowana w kierunku jazdy () czy na północ (). Opcję tę można wybrać tylko przy aktywnym widoku 2D

Autozoom

> W widoku ustawień zaawansowanych naciśnij przycisk **Zoom autom.**

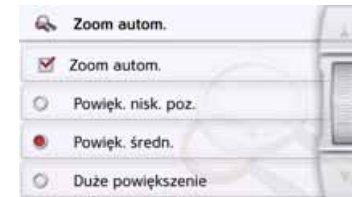

Naciskając przycisk **Zoom autom.**, możesz włączyć () lub wyłączyć () funkcję zoom.

Przy włączonej funkcji Autozoom możesz wybrać intensywność jej działania jako słabą, średnią lub dużą.

Wybieranie kategorii celów specjalnych

Można ustawić, które symbole celów specjalnych mają być wyświetlane na mapie.

> W widoku ustawień zaawansowanych naciśnij przycisk **Wybierz kategorie POI**.

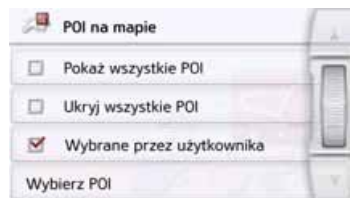

Po wybraniu opcji **Pokaż wszystkie POI** na mapie będą wyświetlane wszystkie cele specjalne.

Po wybraniu opcji **Ukryj wszystkie POI** nie będą wyświetlane żadne cele specjalne.

Po wybraniu opcji **Wybrane przez użytkownika** i naciśnięciu przycisku **Wybierz POI** możesz w wyświetlonym menu wybrać, które kategorie celów specjalnych mają być wyświetlane na mapie.



> Możesz teraz włączyć (☑) lub wyłączyć (☐) widok wszystkich kategorii.

Naciskając przycisk  obok symbolu kategorii, możesz włączyć lub wyłączyć menu kategorii podrzędnych.

> Wybór wszystkich ustawień zatwierdź przyciskiem .

Wybieranie pól danych okna informacyjnego

Wybierz dane, które będą wyświetlane w oknie informacyjnym, pojawiającym się w widoku mapy w lewym górnym narożniku.

> Naciśnij przycisk **Pola danych** okna informacyjnego.

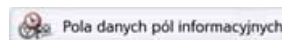

Wyświetlane jest okno Wybieranie pól danych okna informacyjnego.

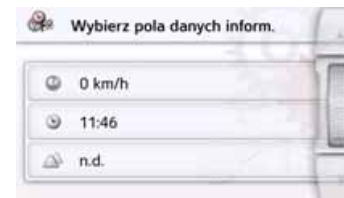

Naciśnij pierwsze pole i wybierz jedno z możliwych wskaźników.

Lista opcji przesuwana jest częściowo z prawej strony na okno.

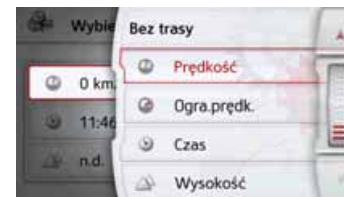

Przy wybranej trasie (pozycja Z trasą) można wybrać następujące opcje: odległość, pozostały czas, czas przyjazdu, prędkość, ograniczenie prędkości, godzina i wysokość.

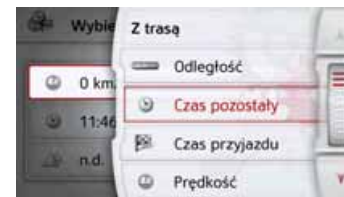

Opcje te umożliwiają także wybór wskazań do jazdy bez wybranej trasy. Można tu wybrać tylko opcje: prędkość, ograniczenie prędkości, godzina i wysokość.

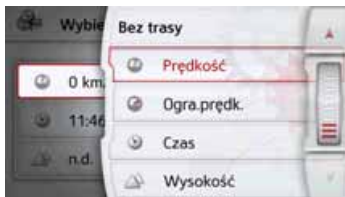

Widok miast 3D

Możesz zdecydować, czy w widoku 3D mają być wyświetlane zapisane w danych mapy zarysy budynków na obszarach miejskich.

W menu Ustawienia zaawansowane naciśnij przycisk Widok miast 3D, aby włączyć lub ponownie wyłączyć tę funkcję.



> Potwierdź swoje ustawienie w menu Ustawienia zaawansowane, naciśnięciem przycisku .

Wskazówka:

To ustawienie jest dostępne tylko w widoku 3D.

Przycisk Widok trasy

Za pomocą opcji w tym menu ustawień można wybrać, czy w widoku mapy po naciśnięciu przycisku Widok trasy  mają być wyświetlane wybrane cele specjalne oraz komunikaty TMC. > Uaktywnij opcję Wszystkie etapy.

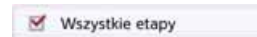

W widoku trasy wyświetlane są cele specjalne wybrane w menu Kategorie celów specjalnych (zob. poniżej). Wskazanie jest ponownie obliczane co dwie minuty.

> Uaktywnij opcję TMC na trasie.

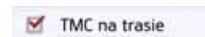

Widok trasy w widoku mapy wyświetla komunikaty TMC.

> Naciśnij przycisk Wybierz kategorie POI.



Otworzy się okno Wybieranie kategorii celów specjalnych. Można wybrać trzy kategorie celów specjalnych (POI).



Jeżeli dotknie się opcję kategorii celów specjalnych (POI 1, 2 i 3), to pojawi się lista wyboru z 20 rodzajami celów specjalnych.



Przycisk Inf. o nawigacji

W oknie ustawień **Inf. o nawigacji** możesz zdecydować, jakie informacje dodatkowe będą prezentowane w trakcie prowadzenia do celu.

> W menu ustawień naciśnij przycisk **Inf. o nawigacji**.



Pojawi się okno ustawień **Inf. o nawigacji**.



Można skorzystać z następujących ustawień:

Ustawienie	Znaczenie
Info o pasach	Przy włączonej funkcji podczas jazdy drogami z wieloma pasami ruchu wyświetlane są małe strzałki pokazujące, którego pasa należy się trzymać.

Ustawienie	Znaczenie
Znaki drogowe	Przy włączonej funkcji urządzenie będzie dodatkowo prezentowało na ważnych rozgałęzieniach dróg informacje o oznakowaniu dróg, którego należy przestrzegać.
Asystent objazdu	Przy włączonej funkcji asystent pomaga ominąć korki lub utrudnienia w ruchu. Czulość działania można ustawić w 3 stopniach.
Asystent parkowania	Przy włączonej funkcji asystent pomaga w szukaniu miejsca parkingowego w miejscowości docelowej.
Asystent wyjazdu	Przy włączonej funkcji asystent pomaga w przypadku niespodziewanego zjazdu z autostrady.

Ustawienie	Znaczenie
Info kraj	Kiedy ta funkcja jest aktywna, przy wjeździe do nowego kraju będą na granicy automatycznie wyświetlane ogólne informacje drogowe dotyczące tego kraju (np. o ograniczeniach prędkości).
Asystent toru jazdy Pro 3D	Przy aktywnej funkcji na wielu skrzyżowaniach (o ile dostępne są odpowiednie dane) prezentowana jest animowana realistyczna wizualizacja toru jazdy pojazdu.
Widok rozwidleń dróg	Jeśli funkcja ta jest włączona, na wielu skrzyżowaniach autostrad będą wyświetlane realistyczne ilustracje dotyczące aktualnej sytuacji na pasach ruchu (o ile ilustracje te są dostępne).
Widok tunelu	W przypadku wjazdu do dłuższego tunelu z włączoną tą funkcją uaktywnia się trójwymiarowy widok tunelu.

Wskazówka:

Te informacje mogą być wyświetlane tylko wtedy, gdy są zapisane w danych map.

- > Naciskając odpowiedni przycisk, włącz lub wyłącz żadaną funkcję.
- > Wybór potwierdź przyciskiem .

Przycisk Opcje trasy

W oknie ustawień **Opcje trasy** możesz ustawić własny profil jazdy. Ustawienia wybrane w tym miejscu będą miały wpływ na wybór trasy oraz na sposób obliczania przewidywanych czasów pokonania etapów trasy.

- > W menu ustawień naciśnij przycisk **Opcje trasy**.



Pojawi się okno ustawień **Opcje trasy**.

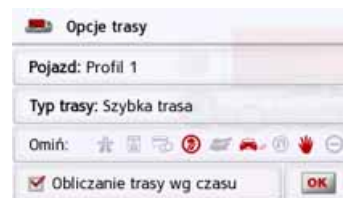

Wybór pojazdu (w zależności od modelu)

To ustawienie wpływa na obliczenie przewidywanego czasu dojazdu, a np. dla ustawienia „Rower” blokuje autostrady.

> Naciskając pole obok przycisku **Pojazd** w liście wyboru, wybierzesz sposób poruszania się bądź żądany profil pojazdu.

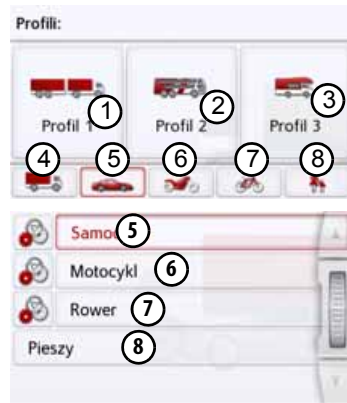

Wyświetlane są różne profile i można wybrać żądany profil naciskając odpowiedni przycisk.

- ① Zapisany profil pojazdu ciężarowego z przyczepą
- ② Zapisany profil autokaru
- ③ Zapisany profil przyczepy mieszkalnej
- ④ Ogólny profil samochodu ciężarowego
- ⑤ Profil samochodu osobowego
- ⑥ Profil motocykla
- ⑦ Profil roweru
- ⑧ Profil pieszego

Po wyborze żądanego profilu jest on wyświetlany.

Wybrany profil można teraz zmienić jak opisano pod „Funkcje samochodu ciężarowego i pojazdu kempingowego (w zależności od modelu)” na s. 70 (tylko w wybranych modelach).



> Nacisnąć przycisk nastawiania lub przycisk **130 km/h**.

Wyświetlone zostanie okno wyboru maksymalnej prędkości.

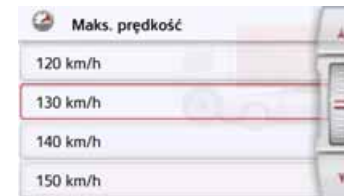

Wybierz prędkość i za pomocą przycisku **Powrót** wyjdź z menu prędkości.

> Również za pomocą przycisku **Powrót** wyjdź z okna wyboru pojazdu.

Teraz wyświetli się wybrany pojazd. Po wybraniu żądanego profilu wyświetli się następujący widok.

Funkcje samochodu ciężarowego i pojazdu kempingowego (w zależności od modelu)

Można wybrać bądź nastawić profil pojazdu. Dla profili samochodu ciężarowego (w zależności od modelu) można ustalić lub wybrać wymiary, ciężar, liczbę osi itd.

Jeżeli nastawiony zostanie odpowiedni profil, wówczas obliczenie trasy następuje z uwzględnieniem tych wytycznych.

Patrz również rozdział „Funkcje dodatkowe samochodu ciężarowego i pojazdu kempingowego” na stronie ok. 105

Niebezpieczeństwo wypadku!

Informacje na mapach mogą być błędne ze względu na zmiany wprowadzone w ostatnim czasie (na przykład roboty drogowe).

Sytuacja drogowa i oznakowanie na miejscu są priorytetowe w stosunku do informacji systemu nawigacji.

Wskazówki:

W widoku mapy ulice, dla których brak informacji specyficznych dla samochodów ciężarowych, wyświetlane są z jasnoczerwonym konturem. Należy zwrócić na nie szczególną uwagę.

Podczas aktywnego prowadzenia do celu symbol  umieszczony przed aktualną drogą lub drogą, na którą prowadzi następny manewr w czasie jazdy, wskazuje, że nie występują żadne specyficzne informacje dotyczące samochodów ciężarowych.

> Wywołać menu opcji dla widoku mapy.

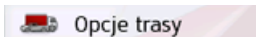

> Nacisnąć przycisk **Opcje trasy** (w zależności od modelu).

> Nacisnąć przycisk **Pojazd**



W zależności od nastawionego wcześniej profilu pojazdu wyświetlane są różne menu.

> Zatwierdzić nastawiony obecnie profil wybierając przycisk **OK** lub wybrać przycisk **Zmień profil**, aby zmienić profil.

W wyświetlanych menu profili samochodów osobowych bądź ciężarowych dostępne są różne możliwości obsługi.

We wszystkich innych profilach nie ma żadnych dalszych możliwości ustawień.

Dla profilu samochodu osobowego:



Dla ogólnego profilu samochodu ciężarowego bądź dla zapisanych profili samochodów ciężarowych (w zależności od modelu):



Naciskając przyciski po prawej stronie można dokonać tu bezpośrednio ustawień profilu, jak opisano na

następnych stronach.

Nastawianie profili samochodów ciężarowych

Wskazówki:

Funkcja dostępna jest tylko w modelach z prowadzeniem po trasie zoptymalizowanym dla samochodów ciężarowych, autokarów i pojazdów kempingowych.

> Wybrać jeden z zapisanych profili samochodów ciężarowych lub ogólny profil samochodu ciężarowego.



Teraz można nastawić wybrany profil:

- ① Za pomocą tego przycisku można nastawić wielkość samochodu ciężarowego.
- ② Za pomocą tego przycisku można nastawić, czy samochód ciężarowy ma przyczepę i ile osi występuje.
- ③ Za pomocą tego przycisku można

nastawić maksymalny dopuszczalny i rzeczywisty ciężar.

- ④ Za pomocą tego przycisku można nastawić klasę ładunku niebezpiecznego.
- ⑤ Za pomocą tego przycisku można wybrać ograniczenia dotyczące przejazdu przez tunele. Możliwe jest wybranie kategorii tunelu od B do E wg ADR.

W przypadku trzech zapisanych w pamięci profili samochodów ciężarowych możliwe jest dopasowanie wyświetlanego symbolu samochodu ciężarowego ⑤ i nazwy ⑥.

- ⑦ Wyświetlane jest okno wyboru maksymalnej prędkości

Nastawić wielkość

> W ustawieniach profilu nacisnąć przycisk nastawiania wielkości.



> Nacisnąć przycisk obok

wprowadzanego wymiaru.

Wyświetlane jest menu wprowadzania.

> Wprowadzić żądany wymiar.

> Zatwierdzić wprowadzenie w menu wprowadzania poprzez naciśnięcie



Po dokonaniu żądanych nastaw należy zatwierdzić je wybierając

Nastawienie przyczepy i ilości osi

> W ustawieniach profilu nacisnąć przycisk nastawiania przyczepy i liczby osi.

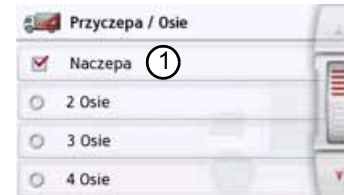

> Za pomocą przycisku ① wybrać, czy występuje przyczepa (☑), czy nie (☐).

> Wybrać ogólną liczbę osi.

> Zatwierdzić ustawienia wybierając



Nastawienie ciężaru

> W ustawieniach profilu nacisnąć przycisk nastawiania ciężaru.

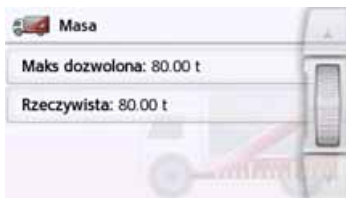

> Nacisnąć przycisk obok wprowadzanego ciężaru. Wyświetlone zostanie menu wprowadzania.

> Wprowadzić żądany ciężar.

> Zatwierdzić wprowadzenie w menu wprowadzania poprzez naciśnięcie



Po dokonaniu żądanych nastaw należy zatwierdzić je wybierając



Nastawienie klasy ładunku niebezpiecznego

> W ustawieniach profilu nacisnąć przycisk nastawiania klasy ładunku niebezpiecznego.

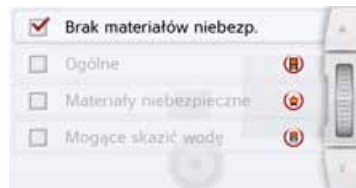

> Wybrać potrzebną klasę ładunku niebezpiecznego.

Ustawienie kategorii tunelu (wg ADR)

> W ustawieniach profilu nacisnąć przycisk kategorii tunelu



> Wybrać odpowiednią kategorię tunelu.

Jeżeli nie zostanie wybrana żadna spośród kategorii B – E, przy wytyczaniu trasy tunele nie będą omijane.

Po wprowadzeniu odpowiednich ustawień należy potwierdzić je przyciskiem



Wybór kategorii pojazdu i nazwy

W przypadku zmiany jednego z zapisanych w pamięci profili samochodów ciężarowych możliwe jest wprowadzenie wyświetlanego symbolu samochodu ciężarowego i wyświetlanej nazwy.



> Nacisnąć przycisk ①, aby wprowadzić inną nazwę.

Wyświetlone zostanie menu wprowadzania.

> Wprowadzić żadaną nazwę.

> Zatwierdzić wprowadzenie w menu wprowadzania poprzez naciśnięcie



Nazwa została zmieniona.

> Nacisnąć przycisk ②, aby zmienić wyświetlany symbol.

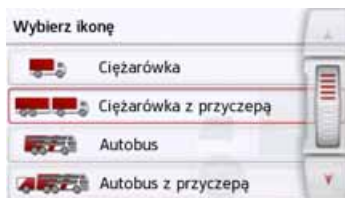

> Wybrać żądany symbol. W profilu wyświetlona zostanie nowa kategoria pojazdu.

kierowcę na krótko przed odpowiednimi odcinkami.

Budowa komunikatu jest podobna do opisanej w rozdziale „Potwierdzenie po kalkulacji trasy“.

Dostępne są następujące możliwości:

- ① zamknięcie komunikatu za pomocą przycisku 
- ② powiększenie obszaru wskazania, jeśli występują dalsze ograniczenia

Po opuszczeniu krytycznego obszaru komunikat zostanie automatycznie zamknięty. Ponadto komunikat zamykany jest automatycznie, kiedy pojazd zbliża się do nowego odcinka trasy z ograniczeniami.

Wybór rodzaju trasy

> Naciskając pole obok przycisku **Rodzaj trasy**, wybierz jedną z następujących opcji.

Opcja	Znaczenie
Szybka trasa	W tej opcji wyznaczana jest najszybsza trasa.
Ekonomiczna trasa	W przypadku tej opcji obliczana jest najbardziej ekonomiczna trasa. Uwzględniane są: wymagany nakład czasu, liczba kilometrów do przejechania oraz pozostałe parametry, np. wzniesienia.
Krótka trasa	W tej opcji wyznaczana jest najkrótsza trasa.
Łatwa trasa	W tej opcji wyznaczana jest trasa wymagająca najmniejszej liczby manewrów. Może to prowadzić do znacznego jej wydłużenia.



Prowadzenie do celu w zależności od czasu

Jeśli funkcja ta jest włączona () , to przy wyznaczaniu trasy uwzględniane są – w miarę dostępności – informacje (statystyki) dotyczące możliwych prędkości na wybranych odcinkach w określonych porach dnia. Umożliwia to dokładniejsze obliczenie czasu przyjazdu lub może prowadzić do wyboru innej trasy.

Unikanie pewnych rodzajów dróg

Po naciśnięciu pola znajdującego się obok przycisku **Omiń** możesz wyłączyć w procedurze wyznaczania trasy pewne rodzaje dróg (np. **autostrady, przeprawy promowe i drogi płatne**).

Dla tych rodzajów dróg można ustawić jedną z następujących opcji.

Opcja	Znaczenie
	W tej opcji dany rodzaj drogi zostanie uwzględniony podczas wyznaczania trasy.
	W tej opcji dany rodzaj drogi nie zostanie uwzględniony podczas wyznaczania trasy.

> Potwierdź swój wybór w oknie **Opcje trasy** przez naciśnięcie przycisku **OK**.

Przycisk TMC

W oknie ustawień **TMC** możesz określić ustawienia dotyczące objazdu przeszkód na drogach na podstawie komunikatów drogowych.

> W menu ustawień naciśnij przycisk **TMC**.



Pojawi się okno ustawień **TMC**.

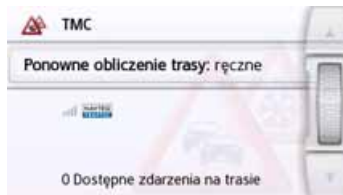

Ustawienie	Znaczenie
Zm. trasy	Za pomocą tego przycisku możesz wybrać sposób zmiany trasy: Nigdy, automatyczne lub Ręcznie . (Zob. „Uwzględnianie komunikatów drogowych przy wyznaczaniu trasy” na str. 86.) Ustawienie Nigdy odpowiada wyłączeniu funkcji TMC.

> Wybór ustawienia potwierdź przyciskiem .

Funkcja automatycznego wyszukiwania wybiera nadajnik o najsilniejszym sygnale. Aktualnie odbierana stacja TMC zostanie wyświetlona na wyświetlaczu.

Komunikaty TMC mogą być podawane głosowo przez lektora, jeżeli w ustawieniach nawigacji w menu **Nawigacja głosowa** aktywna jest opcja **Powiadamiaj o zdarz. TMC**.

Przycisk Ruch drogowy (w zależności od modelu)

Jeżeli urządzenie nawigacyjne ma dostęp do serwera, zamiast napisu TMC wyświetlany jest napis **Ruch drogowy** i inna ikona. Z serwera pobierane są wtedy ciągle aktualne komunikaty drogowe. Ustawienia przeprowadza się zgodnie z opisem w rozdziale TMC.

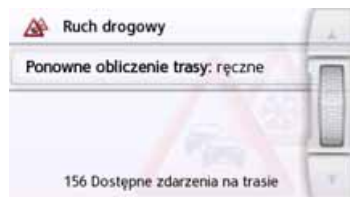

Wskazówka:

Transfer danych telefonu komórkowego może powodować dodatkowe koszty w zależności od posiadanej taryfy. Przed aktywacją funkcji należy skontaktować się z operatorem telefonii komórkowej. Jeżeli połączenie z serwerem nie jest możliwe, np. z powodu braku zasięgu sieci przez dłuższy okres, następuje automatyczne przełączanie na TMC aż do uzyskania połączenia z serwerem.

Przycisk Nawigacja głosowa

W oknie ustawień **Nawigacja głosowa** możesz zdecydować, które ustawienia będą miały wpływ na prowadzenie głosowe Urządzenie nawigacyjne.

> W menu ustawień naciśnij przycisk **Nawigacja głosowa**.

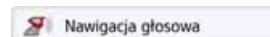

Pojawi się okno ustawień **Nawigacja głosowa**.

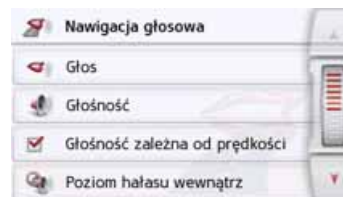

Możesz teraz dokonać następujących ustawień:

- **Głos**
Dla określonego języka możesz wybrać lektora, który będzie podawał komunikaty nawigacyjne.

- **Głośność**

Możesz określić głośność komunikatów przekazywanych przy każdym uruchamianiu Urządzenie nawigacyjne lub też całkowicie wyłączyć komunikaty.

- **Wewnętrzny poziom hałasu**

Przyciskiem **Wewnętrzny poziom hałasu** można wyregulować głośność w zależności od prędkości jazdy. W tym celu wybrać wewnętrzny poziom głośności pasujący do pojazdu.

W przypadku opcji **Dynamicznie** (niektóre modele) wewnętrzny poziom hałasu jest mierzony przez wbudowany mikrofon i głośność jest ciągle dopasowywana zależnie od poziomu hałasu.

Wskazówka:

Jeżeli w przypadku wyższej prędkości jazdy komunikaty urządzenia nawigacyjnego są za głośne, należy wtedy wybrać niższy wewnętrzny poziom hałasu. Jeżeli wypowiedane komunikaty są za ciche, wybrać wyższy wewnętrzny poziom hałasu.

- **Zapowiadaj ulice**

Za pomocą przycisku **Zapowiadaj ulice** możesz włączyć (☑) lub wyłączyć (☐) komunikaty głosowe z nazwami ulic, w które należy skręcić.

- **Ogłoś czas przyjazdu**

Za pomocą przycisku **Ogłoś czas przyjazdu** możesz włączyć (☑) lub wyłączyć (☐) podawanie przewidywanego czasu przyjazdu do celu.

Wskazówka:

Opcje **Zapowiadaj ulice** i **Ogłoś czas przyjazdu** są wyświetlane tylko w przypadku lektora lub lektorki z funkcją TTS.

Głos lektora

W oknie **Głos** możesz wybrać, który lektor będzie podawał komunikaty nawigacyjne w określonym języku.

> W oknie ustawień **Nawigacja głosowa** naciśnij przycisk **Głos**.

Pojawi się okno ustawień **Głos**.

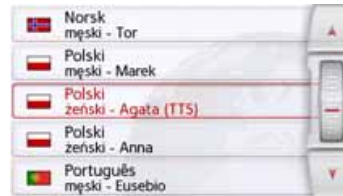

> Wybierz lektora.

Wskazówka:

Lektorzy oznaczeni literami (TTS) nadają komunikaty tekstowe (np. komunikaty głosowe nazw ulic i odczytywanie krótkich komunikatów tekstowych).

Zostanie wygłoszona krótka przykładowa zapowiedź.

> Wybór potwierdź przyciskiem .

Głośność głośności

W oknie ustawień **Głośność** możesz określić głośność komunikatów przekazywanych przy każdym uruchamianiu Urządzenie nawigacyjne lub też całkowicie wyłączyć komunikaty. W zależności od sytuacji te ustawienia można zmieniać w widoku mapy.

> W oknie ustawień **Nawigacja głosowa** naciśnij przycisk **Głośność**.

Pojawi się okno ustawień **Głośność**.

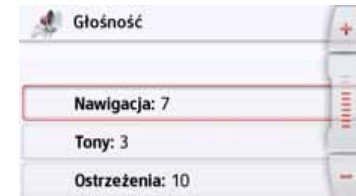

> Ustaw odpowiednią głośność przyciskami  i  lub kółkiem przewijania.

> Naciśnij ponownie przycisk Wyciszenie, aby całkowicie wyłączyć dźwięk lub go włączyć.

> Wybór ustawienia potwierdź przyciskiem .

Przycisk Ostrzeżenia

W oknie ustawień **Ostrzeżenia** możesz ustawić, które ostrzeżenie pojawi się na wyświetlaczu. Urządzenie nawigacyjne lub które dźwięki ostrzegawcze będzie można usłyszeć.

> W menu ustawień naciśnij przycisk **Ostrzeżenia**.

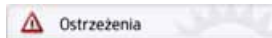

Pojawi się okno ustawień **Ostrzeżenia**.

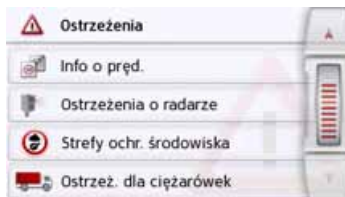
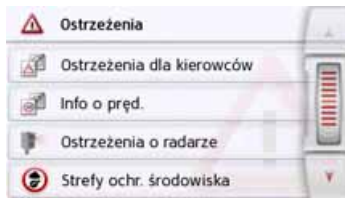

Możesz teraz dokonać następujących ustawień:

- **Ostrzeżenia dla kierowców (zależnie od modelu)**

Można wyświetlać znaki ostrzegawcze, np. o niebezpiecznych zakrętach lub stromych zjazdach, jeżeli informacje te zostały dodane do zestawu danych z mapami.

- **Info o pręđ.**

Możesz ustawić, czy ograniczenia prędkości będą wyświetlane równoległe z nawigacją. Ponadto można włączyć dźwiękowe powiadomienie o przekroczeniu dozwolonej prędkości.

- **Ostrzeżenia o radarze***

Możesz włączyć ostrzeżenia o stałych punktach radarowej kontroli prędkości.

Wskazówka:

Korzystanie z tej funkcji (ostrzeżenia przed fotoradarami) nie jest spójnie uregulowane w całej Europie. Należy zasięgnąć informacji o sytuacji prawnej obowiązującej w danym kraju. Na przykład w Niemczech korzystanie z tej funkcji w czasie jazdy jest zabronione.

- **Strefy ochrony środowiska (w zależności od modelu)**

Możliwe jest zlecenie ostrzegania przed strefami ochrony środowiska.

- **Nawigacja dla samochodu ciężarowego (w zależności od modelu)**

Możliwe jest zlecenie ostrzegania przed ograniczeniami dotyczącymi ładunku lub pojazdu (np. wysokość, ciężar, ograniczenia dotyczące ładunków niebezpiecznych).

Ostrzeżenia dla kierowców ostrzeżeń drogowych

Możesz wyświetlać znaki ostrzegawcze, np. o niebezpiecznych zakrętach lub stromych zjazdach, jeżeli informacje te zostały dodane do zestawu danych wraz z mapami i są obsługiwane przez urządzenie nawigacyjne. Dodatkowo możesz ustalić, czy wraz z wyświetleniem takiego znaku ostrzegawczego będzie włączał się dźwięk ostrzegawczy.

> W oknie ustawień **Ostrzeżenia** naciśnij przycisk **Ostrzeżenia dla kierowców**.

Pojawi się okno ustawień **Ostrzeżenia dla kierowców**.



Dostępne ostrzeżenia drogowo zostały sklasyfikowane w 4 kategoriach. Każdą z kategorii możesz osobno włączać lub wyłączać . Naciskając symbol dzwonka, możesz ustawić dźwięk ostrzegawczy osobno

w każdej z czterech kategorii (dźwięk ostrzegawczy włączony).

W poszczególnych kategoriach są dostępne następujące znaki ostrzegawcze:

- **Ostrz. przed zakr.**

W tej kategorii zebrano znaki ostrzegawcze związane z ostrymi zakrętami.

- **Przepisy ruchu drogowego**

W tej kategorii zebrano przepisy drogowo, jak np. zakazy wyprzedzania.

- **Ostrzeżenia ogólne**

W tej kategorii zebrano pozostałe znaki ostrzegawcze, takie jak np. strome zjazdy, uderzenia kamieni.

- **Informacyjne znaki drog...**

W tej kategorii zebrano dostępne znaki informacyjne.

> Wybór ustawienia potwierdź przyciskiem .

Nastawianie stref ochrony środowiska (w zależności od modelu)

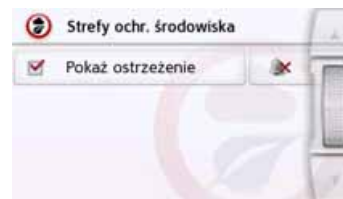

Jeżeli informacje te zapisane są w pamięci map, urządzenie nawigacyjne może ostrzegać przed strefami ochrony środowiska. Funkcję tę można włączyć lub wyłączyć . Poprzez naciśnięcie symbolu z dzwonkiem można nastawić sygnał ostrzegawczy (sygnał ostrzegawczy włączony).

> Zatwierdzić ustawienia naciskając przycisk .

Ostrzeżenia dla samochodów ciężarowych (w zależności od modelu)

Jeżeli informacje te zapisane są w pamięci map, urządzenie nawigacyjne może ostrzegać przed ograniczeniami dotyczącymi ładunku lub pojazdu (np. wysokość, ciężar, ograniczenia dotyczące ładunków

niebezpiecznych). Funkcja może być nastawiona oddzielnie dla jazdy z aktywnym prowadzeniem do celu i jazdy bez aktywnego prowadzenia do celu. Funkcję tę można każdorazowo włączyć lub wyłączyć . Poprzez naciśnięcie symbolu z dzwonkiem można nastawić sygnał ostrzegawczy (sygnał ostrzegawczy włączony).
 > Zatwierdzić ustawienia naciskając przycisk .

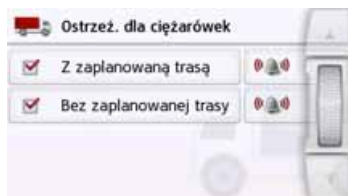

Info o pręd. ograniczeń prędkości

W oknie **Info o pręd.** możesz ustawić, aby ograniczenia prędkości były wyświetlane równoległe z nawigacją. Ponadto możesz włączyć dźwiękowe powiadomienie o przekroczeniu dozwolonej prędkości.

Wskazówka:

Ta informacja może być wyświetlana tylko wtedy, gdy jest zapisana w danych map.

Niebezpieczeństwo wypadku!

Informacje zapisane w danych mapy mogą być nieaktualne w wyniku czasowych zmian (np. w miejscach robót drogowych)!
Sytuacja drogowa oraz oznakowania przy drodze mają pierwszeństwo przed informacjami z systemu nawigacyjnego.

> W oknie ustawień **Ostrzeżenia** naciśnij przycisk **Info o pręd.**.
 Pojawi się okno ustawień **Info o pręd.**.



Można skorzystać z następujących ustawień.

Ustawienie	Znaczenie
Pokaż znaki	Wybór opcji wyświetlania prędkości: nigdy, zawsze, tylko przy przekroczeniu dozwolonej prędkości. Ponadto można ustalić, czy znaki przekroczenia prędkości powinny migać, gdy wybrano opcje Wstecz lub Jeśli prędkość jest przekr..

Ustawienie	Znaczenie
W mieście	Wybór wartości przekroczenia prędkości na terenie zabudowanym, przy której będzie się włączał komunikat ostrzegawczy.
Poza miastem	Wybór wartości przekroczenia prędkości na terenie niezabudowanym, przy której będzie się włączał komunikat ostrzegawczy.
Ostrzeżenie	Po przekroczeniu ograniczenia prędkości emitowany jest sygnał dźwiękowy.
Głosowo	Głos lektora zwraca uwagę na przekroczenie prędkości.

> Wybór potwierdź przyciskiem .

Przycisk Zablokowane drogi

W oknie ustawień **Zablokowane drogi** można usunąć blokadę dróg (zob. „Stałe blokowanie drogi” na str. 127), które były wcześniej zablokowane na stałe, lub zmodyfikować blokadę (godziny i dni tygodnia, w których ma obowiązywać blokada).

> W menu ustawień naciśnij przycisk **Zablokowane drogi**.

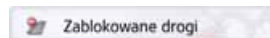

Zostanie wyświetlone okno z zablokowanymi drogami.

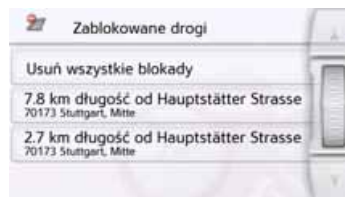



Wskazówka:

Aby usunąć z listy wszystkie zablokowane drogi, naciśnij przycisk **Usuń wszystkie blokady**, a następnie (na wyświetlonym ekranie) przycisk **Tak**.

> Wybierz żadaną zablokowaną drogę.



Droga jest najpierw zablokowana całodobowo przez cały tydzień . Można teraz ustawić blokadę drogi lub jej brak dla każdego dnia tygodnia.

> Naciśnij dzień tygodnia, aby wyłączyć w nim blokadę .

> Naciśnij symbol zegara pod dniem tygodnia, aby na określony czas ograniczyć blokadę.



Można teraz ustawić blokadę drogi lub jej brak dla każdego dnia tygodnia.

> Wybór ustawienia zatwierdź przyciskiem **Powrót**  albo

- > Naciśnij przycisk  pod jednym z dni i ustaw maksymalnie dwa przedziały czasu, w których droga ma być zablokowana.



- > Za pomocą przycisków ① ustaw pierwszy przedział czasu, w którym droga ma być zablokowana w danym dniu.
- > W razie potrzeby ustaw za pomocą przycisków ② drugi przedział czasu, w którym droga ma być zablokowana w danym dniu.

Wskazówka:

Aby ustawić blokadę całodobową, naciśnij przycisk **Blokada 24 h**. Aby zastosować blokadę także w pozostałe dni tygodnia, naciśnij przycisk **Użyj ustawień dla...**

- > Wybór ustawienia zatwierdź przyciskiem **Powrót** .

Przycisk Dane pojazdu

Menu to umożliwi wyznaczenie ekonomicznej trasy na podstawie zużycia paliwa przez samochód.

- > Naciśnij przycisk **Dane pojazdu**.

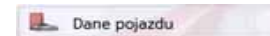

Pojawi się okno **Dane pojazdu**.

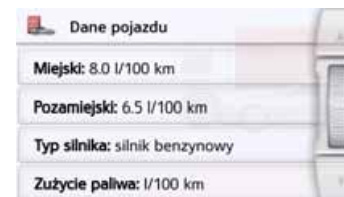

Można dokonać następujących ustawień:



- > Naciśnij przycisk **Miejski**, aby wprowadzić przeciętne zużycie paliwa przez samochód w obszarze zabudowanym. Pojawi się pole wprowadzania cyfr. Dotychczasowe dane można usunąć za pomocą przycisków strzałek. Wartość zużycia paliwa wprowadza się przyciskami numerycznymi. Dane można wprowadzać z dokładnością do jednego miejsca po przecinku.

Potwierdź ustawienie przyciskiem **OK**.

Pozamiejskt: 6.5 l/100 km

> Naciśnij przycisk **Pozamiejsci**, aby wprowadzić przeciętne zużycie paliwa przez samochód poza obszarem zabudowanym. Wprowadzenie wykonuje się tak samo jak przyciskiem **W** mieście.

Typ silnika: silnik benzynowy

> Naciśnij przycisk **Typ silnika**, aby ustawić typ silnika. Po ponownym naciśnięciu przycisku zmienia się wskazanie. Można wybrać rodzaje silników: benzynowy, wysokoprężny, hybrydowy.

Zużycie paliwa: l/100 km

> Nacisnąć przycisk jednostka **Zużycie paliwa**, aby zmienić jednostkę zużycia. Po ponownym naciśnięciu przycisku wskazanie zmieni się. Do wyboru dostępne są jednostki zużycia: l/100 km, MPG (Wielka Brytania) i MPG (USA).

Przycisk Format

W oknie **Format** możesz ustawić, jakie jednostki miar będą używane dla czasu i odległości.

> W menu ustawień naciśnij przycisk **Format**.



Pojawi się okno ustawień **Format**.



> Naciśnij przycisk **Czas**, aby wybrać 12- lub 24-godzinny format czasu.

> Naciśnij przycisk **Odległość**, aby wybrać wyświetlanie odległości w kilometrach lub milach.

> Wybór ustawienia potwierdź przyciskiem .

Przycisk Czas

W oknie ustawień **Czas** możesz ustawić strefę czasu obowiązującą w danym miejscu. To ustawienie jest ważne dla prawidłowego obliczenia przewidywanego czasu dojazdu.

> W menu ustawień naciśnij przycisk **Czas**.



Pojawi się okno ustawień **Czas**.

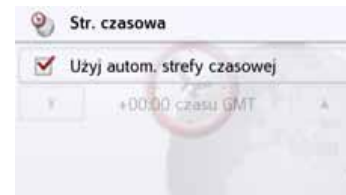

Za pomocą przycisku **Strefa czasowa** możesz ustawić, czy strefa czasowa ma być automatycznie ustawiana przez Urządzenie nawigacyjne (**Użyj aut. str. czas. wł.** lub **Użyj aut. str. czas. wł.**).

Jeśli funkcja automatycznego ustawienia jest wyłączona, możesz, naciskając przycisk znajdujący się pod przyciskiem **Użyj aut. str. czas.**, ręcznie ustawić strefę czasową.

Przycisk Resetuj

Wszystkie ustawienia nawigacji można przywrócić do ustawień fabrycznych.

Ustawienia własne zostaną wtedy skasowane. Jednak dane szybkiego dostępu, zapisane trasy, zablokowane drogi, lektor i adres domowy pozostaną zachowane.



> Naciśnij przycisk **Resetuj**.

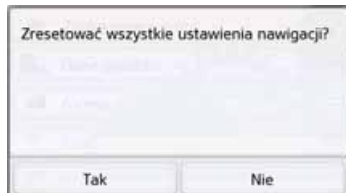

> Naciśnij przycisk **Tak**.

Wszystkie ustawienia nawigacji zostaną przywrócone do ustawień fabrycznych.

Komunikaty drogowe TMC (zależnie od modelu)

Urządzenie nawigacyjne może odbierać komunikaty drogowe (komunikaty TMC) nadawane przez stacje radiowe. W tym celu konieczne będzie podłączenie do płytki nośnej zasilania elektrycznego z wbudowaną anteną TMC.

Wskazówka:

Funkcja TMC nie jest dostępna we wszystkich krajach.

Komunikaty drogowe są emitowane przez stacje radiowe TMC (Traffic Message Channel) dodatkowo z programem radiowym, a następnie odbierane i analizowane przez układ nawigacyjny. Odbiór komunikatów drogowych jest bezpłatny.

Wskazówka:

Ponieważ komunikaty drogowe są wysyłane przez stacje radiowe, nie możemy zagwarantować kompletności i poprawności ich zawartości. Austria: Kod lokalizacji i zdarzenia jest udostępniany przez firmy ASFINAG i BMVIT.

Urządzenie nawigacyjne kontroluje przez cały czas, czy pojawiły się komunikaty, które mogą być istotne dla wyznaczonej trasy. W widoku mapy zostaną przedstawione wszystkie informacje o utrudnieniach ruchu na drodze.

Jeśli jeden z komunikatów będzie wymuszał modyfikację aktualnej trasy, układ nawigacyjny może wyznaczyć na nowo trasę z uwzględnieniem tego komunikatu (zob. „Przycisk TMC” na str. 74).

Komunikaty drogowe Live Traffic poprzez łącze danych (w zależności od modelu)

Urządzenie nawigacyjne może odbierać z serwera komunikaty o ruchu drogowym poprzez łącze danych. Komunikaty te są bardziej aktualne niż informacje odbierane przez TMC i szybciej dostępne. Potrzebne jest do tego odpowiednie łącze danych. Dalsze stosowanie komunikatów drogowych jest identyczne z poniższym opisem komunikatów TMC. Jeżeli połączenie z serwerem nie jest dostępne, podejmowana jest próba przełączenia na komunikaty drogowe TMC (w zależności od modelu). Gdy pojawi się napis TMC, nie istnieje połączenie z serwerem Live Traffic. Jak utworzyć łącze do transferu danych, opisane jest w rozdziale Ustawienia Wi-Fi na stronie 140.

Wskazówka:

Transfer danych telefonu komórkowego może powodować dodatkowe koszty w zależności od posiadanej taryfy. Przed aktywacją funkcji należy skontaktować się z operatorem telefonii komórkowej. Jeżeli połączenie z serwerem nie jest możliwe, np. z powodu braku zasięgu sieci przez dłuższy okres, następuje automatyczne przełączenie na TMC aż do uzyskania połączenia z serwerem.

Prezentacja komunikatów TMC na mapie

Aktualne komunikaty TMC są wyświetlane na mapie w postaci symboli graficznych. Odcinki trasy, na których istnieją utrudnienia ruchu, są zaznaczane niebiesko. Pojawiają się strzałki pokazujące kierunek pasa ruchu, na którym mogą wystąpić utrudnienia w ruchu.

Oprócz kolorowego zaznaczenia na danym odcinku trasy wyświetlany jest symbol zagrożenia.



Korzystanie z funkcji TMC

Po umieszczeniu urządzenia Urządzenie nawigacyjne na płycie nośnej (podłączone zasilanie elektryczne z wbudowaną anteną TMC), urządzenie Urządzenie nawigacyjne będzie odbierało komunikaty drogowe. Będzie wtedy możliwe obliczanie tras dynamicznych (objazdy korków).

Komunikaty drogowe można również przeglądać bezpośrednio.

Ustawienia funkcji TMC można wykonać, jak opisano „Przycisk TMC” na s. 74.

> W menu głównym naciśnij przycisk



Pojawi się widok mapy.

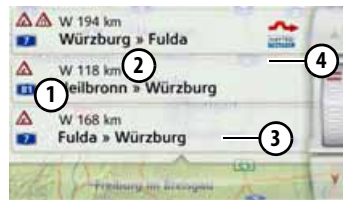

Po naciśnięciu przycisku **Widok listy TMC** pojawia się lista komunikatów.

Listę można przewijać przyciskami strzałek lub za pomocą kółka przewijania widocznego z prawej strony ekranu.

Do każdego komunikatu drogowego wyświetlane są:

- ① rodzaj utrudnienia i numer drogi (autostrady, drogi krajowej lub ulicy);

- ② odległość w linii prostej mierzona od aktualnego położenia, ewentualnie długość i czas trwania utrudnienia;

- ③ fragment mapy z kierunkiem jazdy.

- ④ Jeśli komunikat dotyczy aktualnej trasy, zostanie oznaczony symbolem .

Komunikaty drogowe odbierane za pośrednictwem Premium-TMC są oznaczane symbolem.

- ⑤ Czerwona zakrzywiona strzałka po prawej stronie obok komunikatu drogowego wskazuje omijane korki. Jeżeli strzałka jest szara i przekreślona na czerwono , nie można ominąć korka.



Czytanie komunikatów

> Naciśnij żądany komunikat z listy. Pasek komunikatów jest wyświetlany w górnej części wyświetlacza, a mapa z odpowiednim odcinkiem trasy jest widoczna poniżej. Naciśnij komunikat ponownie, aby wyświetlić więcej informacji o utrudnieniu w ruchu drogowym. Ponowne naciśnięcie przycisku powoduje, że informacje dodatkowe przestaną być wyświetlane.

Komunikat się wyświetli.



> Naciśnij przyciski strzałek, aby przewinąć komunikaty.

> Naciśnij przycisk, aby powrócić do listy komunikatów.

Uwzględnianie komunikatów drogowych przy wyznaczaniu trasy

Urządzenie może uwzględniać odbierane komunikaty drogowe przy wyznaczaniu trasy. W menu ustawień nawigacyjnych za pomocą opcji ustawiania TMC (zob. „Przycisk TMC” na s. 74) można wybrać tryb automatyczny, ręczny lub wyłączyć funkcję.

Automatyczne ponowne wyznaczanie trasy

Jeśli wyznaczona trasa jest objęta utrudnieniem w ruchu, urządzenie sprawdza, czy możliwy jest rozsądny objazd strefy utrudnienia. Jeśli taki objazd jest możliwy, zostaje wyznaczona trasa alternatywna i użytkownik jest na nią kierowany.

Ręczne ponowne wyznaczanie trasy

Jeśli komunikat drogowy będzie dotyczył aktualnie pokonywanej trasy, pojawi się okno ze szczegółami komunikatu.



Jeżeli po wyświetleniu komunikatu drogowego system nawigacyjny ustali, że jest możliwość rozsądnego objazdu, pojawi się następnie wskazanie.

Wskazówka:

Widok taki może zostać wyświetlony również wtedy, gdy np. odcinek, na którym wcześniej występowało utrudnienie w ruchu, jest znów wolny.



Widok pozwala przyjrzeć się wyznaczonej trasie alternatywnej.

Odcinek oznaczony na czerwono lub żółto na niebiesko pokazuje dotychczasową trasę. Odcinek oznaczony na żółto pokazuje wyznaczoną trasę alternatywną.

Z prawej strony ekranu wyświetlana jest informacja, o jak wiele zmieni się odległość, jaką należy pokonać, i ile czasu uda się zaoszczędzić, wybierając trasę alternatywną.

> Naciśnij przycisk **OK**, aby skorzystać z trasy alternatywnej, lub przycisk **Wyrzucić**, aby nadal jechać dotychczasową trasą.

Widok mapy

Widoku mapy używa się przede wszystkim przy prowadzeniu do celu. Tym niemniej w widoku mapy, nawet bez prowadzenia do celu, można w każdym momencie wyświetlić swoje aktualne położenie i np. włączyć ostrzeżenia o przekroczeniu prędkości.

Wywoływanie widoku mapy

Widok mapy jest wywoływany automatycznie przy rozpoczęciu prowadzenia do celu.

Bez prowadzenia do celu widok mapy można wywołać z głównego menu.

Pojawi się widok mapy i (jeśli jest dostępny odbiór sygnału GPS) aktualne położenie samochodu.

Jeśli prowadzenie do celu jest aktywne, pojawi się mapa z widokiem prowadzenia do celu.

Struktura widoku mapy

Struktura widoku mapy zależy od dokonanych ustawień opisanych w rozdziale „Opcje widoku mapy” na s. 97 lub w „Przycisk Widok mapy” na s. 63 i od tego, czy jest włączone prowadzenie do celu.

Widok mapy bez prowadzenia do celu



Jeśli nawigacja nie jest aktywna, prawie całą powierzchnię ekranu dotykowego wypełnia mapa:

- ① Dodatkowo do ograniczenia prędkości obowiązującego na aktualnie pokonywanej drodze (ten widok może być niedostępny dla niektórych dróg) wyświetlane będą ostrzeżenia drogowe
- ② Przyciski skalowania
- ③ Wskaźnik stanu naładowania / stanu telefonu (zależnie od modelu)
- ④ Przycisk wyboru opcji
- ⑤ Położenie pojazdu
- ⑥ Aktualna droga
- ⑦ okno informacyjne (jeśli będzie wyświetlane) z prędkością jazdy i wysokością nad poziomem morza

Widok mapy z prowadzeniem do celu

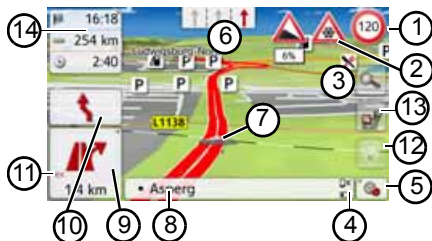

- ① Ograniczenie prędkości obowiązujące na aktualnie pokonywanej drodze (ten widok może być niedostępny dla niektórych dróg)
- ② Ostrzeżenia drogowe (zależnie od modelu)
- ③ Przyciski skalowania
- ④ Wskaźnik stanu naładowania / stanu telefonu (zależnie od modelu)
- ⑤ Przycisk wyboru opcji
- ⑥ Wskazówki dotyczące pasa ruchu (wyświetlane tylko przy określonych ulicach wielopasmowych; czerwone strzałki to zalecane pasy ruchu).

Wskazówka:

W przypadku kierowania się strzałkami dotyczącymi pasów ruchu najbliższy manewr zmiany kierunku jazdy nie będzie wymagał zmiany pasa ruchu.

- ⑦ Położenie pojazdu
- ⑧ Bieżąca droga lub droga, do której prowadzi następną zmianą kierunku jazdy

- ⑨ Odległość do najbliższego miejsca zmiany kierunku jazdy
- ⑩ Najbliższy manewr zmiany kierunku
- ⑪ Włączanie ustawiania głośności
- ⑫ Przycisk **SituationScan**
- ⑬ Przycisk widoku trasy (aktywny tylko przy wybranej trasie. Przy włączonych komunikatach TMC na trasie pojawia się na przycisku znak informujący o korkach.)
- ⑭ Okno informacyjne

Na mapie wyświetla się aktualne położenie pojazdu, oznaczone ikoną pozycji.



Okno informacyjne

Podczas prowadzenia do celu możesz wyświetlić informacje w oknie informacyjnym.



Przy ponownym naciśnięciu okna informacyjnego wyświetlanych jest więcej lub mniej pól. Wyświetla się przynajmniej jedno pole, maksymalnie wyświetlane są trzy pola. Rodzaj wyświetlanych informacji zależy od ustawień wybranych w opcji **Ustawienia nawigacji w menu widoku mapy > Ustawienia zaawansowane > Pola danych okna informacyjnego**. Należą do nich:

- Przy wybranej trasie ①: pozostała odległość do celu, pozostały czas jazdy, czas przyjazdu do celu, prędkość, ograniczenie prędkości, godzina i wysokość położenia nad poziomem morza
- Bez wybranej trasy ②: prędkość, ograniczenie prędkości, godzina i wysokość położenia.

W lewym dolnym rogu pojawi się okno podglądu z informacjami.



Duża strzałka pokazuje dalszy przebieg jazdy, a pod nią podana jest odległość. Jeśli w krótkim odstępie czasu trzeba wykonać dwa manewry, to nad pierwszą strzałką wyświetlona zostanie mniejsza, wskazująca kierunek następnego manewru. Naciskając symbol głośnika w oknie podglądu, można ustawić głośność odczytywania komunikatów nawigacyjnych (zob. „Zmiana głośności komunikatu” na str. 92).

Podział ekranu przy prowadzeniu do celu

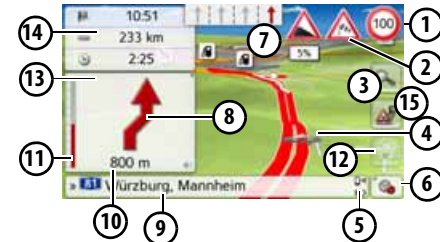

- ① Dodatkowo do ograniczenia prędkości obowiązującego na aktualnie pokonywanej drodze (ten widok może być niedostępny dla niektórych dróg) wyświetlane będą ostrzeżenia drogowe
- ② Ostrzeżenia drogowe (zależnie od modelu)
- ③ Przyciski skalowania
- ④ Położenie pojazdu
- ⑤ Wskaźnik stanu naładowania / stanu telefonu (zależnie od modelu)
- ⑥ Przycisk wyboru opcji
- ⑦ Wskazówki dotyczące pasa ruchu (wyświetlane tylko przy określonych ulicach wielopasmowych; czerwone strzałki to zalecane pasy ruchu).

Wskazówka:

W przypadku kierowania się strzałkami dotyczącymi pasów ruchu najbliższy manewr zmiany kierunku jazdy nie będzie wymagał zmiany pasa ruchu.

- ⑧ Najbliższy manewr zmiany kierunku
- ⑨ Bieżąca droga lub droga, do której prowadzi następną zmianą kierunku jazdy
- ⑩ Odległość do miejsca najbliższego manewru zmiany kierunku
- ⑪ Wskaźnik słupkowy obrazujący odległość do najbliższej zmiany kierunku jazdy
- ⑫ Przycisk **SituationScan**
- ⑬ Włączanie ustawiania głośności
- ⑭ Okno informacyjne
- ⑮ Przycisk widoku trasy (aktywny tylko przy wybranej trasie. Przy włączonych komunikatach TMC na trasie pojawia się na przycisku znak informujący o korkach.)

Prowadzenie do celu za pomocą strzałek



- ① Prędkość pojazdu i wysokość położenia nad poziomem morza
- ② Okno informacyjne
- ③ Przycisk **SituationScan**
- ④ Wskaźnik stanu naładowania / stanu telefonu (zależnie od modelu)
- ⑤ Przycisk wyboru opcji
- ⑥ Przycisk widoku trasy (aktywny tylko przy wybranej trasie. Przy włączonych komunikatach TMC na trasie pojawia się na przycisku znak informujący o korkach.)
- ⑦ Ostrzeżenia drogowe (zależnie od modelu)

- ⑧ Ograniczenie prędkości obowiązujące na aktualnie pokonywanej drodze (ten widok może być niedostępny dla niektórych dróg)
- ⑨ Najbliższy manewr zmiany kierunku
- ⑩ Wskazówki dotyczące pasa ruchu (wyświetlane tylko przy określonych ulicach wielopasmowych; czerwone strzałki to zalecane pasy ruchu).

Wskazówka:

W przypadku kierowania się strzałkami dotyczącymi pasów ruchu najbliższy manewr zmiany kierunku jazdy nie będzie wymagał zmiany pasa ruchu.

- ⑪ Bieżąca droga lub droga, do której prowadzi następną zmianą kierunku jazdy
- ⑫ Odległość do miejsca najbliższego manewru zmiany kierunku
- ⑬ Włączanie ustawiania głośności

Asystent toru jazdy Pro 3D (w zależności od modelu)

Na wielu skrzyżowaniach można wyświetlić animowaną realistyczną wizualizację toru jazdy pojazdu. W tym celu należy włączyć zgodnie z opisem pod „Przycisk Inf. o nawigacji” na s. 67 funkcję **Asystent toru jazdy Pro 3D**. Na wybranych skomplikowanych skrzyżowaniach wskazywane jest dokładnie, na jaki pas ruchu należy zjechać. Po dotknięciu ekranu asystent toru jazdy Pro 3D jest ponownie zamykany.



Widok mapy z Widok rozwidleń dróg

Użytkownik może wyświetlić na wielu skrzyżowaniach autostrad szczegółowe i realistyczne ilustracje dotyczące sytuacji na pasach ruchu. Zgodnie z opisem w punkcie „Przycisk Inf. o nawigacji” na s. 67 włącz funkcję **Widok rozwidleń dróg**.

Gdy użytkownik będzie prowadzony przez urządzenie Urządzenie nawigacyjne na skrzyżowaniu autostrad, na ekranie zostanie wyświetlona odpowiednia informacja.



> Należy wówczas kierować się pasami ruchu oznaczonymi strzałkami.

Widok tunelu

W przypadku wjazdu do dłuższego tunelu uaktywnia się widok tunelu. Jeżeli na następnych 1000 m w tunelu nie zostanie wykonany żaden manewr zmiany kierunku jazdy, to będzie wyświetlany pas ruchu aktualnego odcinka. Widok tunelu jest dodatkowo wyświetlany na dole po prawej stronie. Po dotknięciu wyświetlacza nastąpi wyjście z widoku tunelu. Podczas manewrów zmiany kierunku jazdy w tunelu lub w przypadku wykonania następnego manewru zmiany kierunku jazdy poza tunelem zostanie wyświetlony widok tunelu w trybie pełnoekranowym wraz z przyszłym manewrem zmiany kierunku jazdy.

Wskazówka:

Widok tunelu i widok skrzyżowania można wyłączyć przez dotknięcie wyświetlacza. Następuje powrót do widoku mapy. Jeżeli chcesz całkowicie wyłączyć widok tunelu, w menu „Ustawienia > Ustawienia nawigacji > Prowadzenie do celu” usuń zaznaczenie przed opcją „Widok tunelu”.

Wskazówka:

Widok tunelu pokazuje schematycznie przebieg odcinka w tunelu. Wyświetlane są: całkowity przebieg trasy w tunelu, pierwsze odcinki i położenie pojazdu. Ponieważ podczas przejazdu przez tunel nie można odbierać sygnału GPS, wskazane położenie jest tylko obliczane.

Korzystanie z widoku mapy

Powtórzenie ostatniego komunikatu

Urządzenie w czasie prowadzenia do celu przekazuje ważne informacje, np. dotyczące wykonania następnego manewru drogowego. Ostatni komunikat może być przekazany ze zaktualizowanymi danymi.

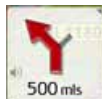

> Przy uruchomionym prowadzeniu do celu naciśnij symbol głośnika w oknie podglądu.

Ostatni komunikat zostanie powtórzony ze zaktualizowanymi danymi. Dodatkowo wyświetli się głośność odtwarzania komunikatu. Jeżeli okno podglądu jest zmniejszone i nie jest wyświetlany symbol głośnika, można powtórzyć komunikat przez naciśnięcie okna podglądu.

Zmiana głośności komunikatu

Można zmienić głośność odtwarzania komunikatów.





> Przy uruchomionym prowadzeniu do celu naciśnij symbol głośnika w oknie podglądu. W górnej części ekranu wyświetlany jest przycisk wyciszania z symbolem głośnika. Po prawej stronie pojawia się wykres słupkowy oraz przyciski **+** i **-**.



Stan głośności obrazuje wykres słupkowy.

> Naciśnij przycisk **+** bądź **-** lub użyj paska przewijania, by zwiększyć lub zmniejszyć głośność.
> Naciśnij przycisk **Wycisz**, by wyłączyć komunikaty głosowe.

Oprócz symbolu głośnika jest teraz wyświetlany znak . Przycisk  umożliwi usunięcie z ekranu elementów regulacji głośności.

> Aby wyłączyć wyciszenie, ponownie naciśnij symbol głośnika w oknie podglądu.

⚠ Uwaga!

Należy ustawić taki poziom głośności, aby nie zagłuszyć w całości odgłosów dochodzących z otoczenia.

Jeśli żaden przycisk nie zostanie naciśnięty, wykres słupkowy zniknie automatycznie po krótkim czasie.

Ustawianie skali mapy

Przyciskami zoom można stopniowo wyświetlać mapę w większej lub mniejszej skali.

> Naciśnij przycisk . Wyświetlone zostaną przyciski skalowania (zoom).





> Naciśnij przycisk , by przybliżyć widok mapy, a tym samym wyświetlić więcej szczegółów.

> Naciśnij przycisk , by oddalić widok mapy, a tym samym uzyskać widok większego fragmentu mapy.

> Naciśnij przycisk , aby po zmianie włączyć ponownie ustawioną wartość zoomu.

Wskazówka:

Długie naciśnięcie przycisku  lub  wyświetla kolejno wszystkie dostępne zakresy skalowania widoku.

Po zmianie skalowania zostanie wyświetlony dodatkowy przycisk z dwiema czerwonymi lupami .

> Naciśnij przycisk , aby powrócić do wcześniej ustawionej wartości powiększenia.

Przewijanie mapy

Mapę można przewijać do dowolnego punktu.

> W tym celu należy mapę krótko nacisnąć.



> Naciśnij teraz dowolny punkt na mapie i przesunij go od razu w wybranym kierunku.

Mapa przewinie się zgodnie z wybranym kierunkiem.

Wskazówka:

Naciskając przycisk **Pozycja GPS**, można ponownie pokazać na mapie aktualne położenie.

Można także wybrać jakiś punkt jako cel, jak opisano w punkcie „Wybieranie celu na mapie” na s. 57.

Orientacja mapy

Przy aktywnej trasie można w różny sposób zmieniać orientację widoku mapy.

W przypadku wybrania w ustawieniach nawigacji w widoku mapy widoku 2D (zob. strona 64), dotyczy to jedynie kierunku świata.

> W widoku mapy 2D naciśnij dłużej wyświetlacz.



Oprócz pulsującego punktu pojawiają się u góry kompas i dwa przyciski strzałek skierowanych w lewo lub prawo.

> Naciskaj przyciski  i , aby obrócić mapę w odpowiednim kierunku świata.





Można ustawić mapę na przykład według kierunku jazdy.

W przypadku ustawienia prezentacji widoku mapy w trybie 3D można także zmieniać pionowy kąt widzenia.

> W widoku mapy 3D naciśnij dłużej wyświetlacz.



Oprócz pulsującego punktu pojawiają się u góry kompas oraz dwa przyciski strzałek skierowanych w lewo lub prawo  i ; po lewej stronie wyświetlacza wyświetlane są dwa przyciski strzałek skierowane do góry lub do dołu.

> Naciśnij przycisk .



Kąt widzenia staje się bardziej płaski i po chwili na obrazie przesuwają się horyzont.

> Naciśnij przycisk .



Kąt widzenia staje się bardziej stromy. Gdy kąt wynosi dokładnie 90° mapę widać z góry w widoku 2D.

Widok trasy

Widok trasy umożliwia wyświetlanie celów specjalnych (POI) i zdarzeń TMC na wybranej trasie, jeżeli w menu **Ustawienia nawigacji > Widok trasy** włączona jest opcja Komunikaty TMC na trasie.

> Naciśnij przycisk .

Na wyświetlaczu pojawia się lista celów specjalnych (POI) i zdarzeń drogowych. W górnej części wyświetlacza pojawiają się cztery przyciski do komunikatów TMC na trasie i trzy ustawione kategorie celów specjalnych. Oprócz symboli wyświetlana jest pewna liczba komunikatów TMC lub celów specjalnych (POI).

> Naciśnij jeden lub kilka przycisków, aby wyświetlić zdarzenia TMC lub cele specjalne.

Pojawia się lista celów specjalnych i ewentualnie zdarzeń TMC z przewidywaną godziną przybycia i odległością od aktualnego położenia pojazdu.

> Naciśnij cel specjalny lub zdarzenie TMC.

Zostają wyświetlone informacje, takie jak adres i numer telefonu celu specjalnego lub rodzaj utrudnienia w ruchu drogowym. Rozpoczynając od tego widoku, można wykonać wszystkie akcje, które są już opisane w rozdziale „Cele specjalne” na stronie 52, np. wyświetlanie celu specjalnego na mapie, dodawanie lub zapisywanie jako celu pośredniego na trasie.



2	11	28	P 43
207 km/2:02 h		234 km/2:23 h	
92 km/0:58 h		206 km/2:02 h	
48 km/0:32 h		206 km/2:02 h	
9.5 km/0:11 h		67 km/0:43 h	
1600 m/0:02 h		13.1 km/0:15 h	
		4.3 km/0:06 h	

Czerwona linia pośrodku ekranu przedstawia trasę podróży. Jeżeli linia ta kończy się dwoma punktami, przebiega ona dalej; przesuując palec, można przewijać całą listę.

2	11	28	P 43
235 km/2:25 h		16:22, Chur	
207 km/2:02 h		235 km/2:25 h	
92 km/0:58 h		234 km/2:23 h	
48 km/0:32 h		206 km/2:02 h	
		206 km/2:02 h	
		67 km/0:43 h	

W przypadku celów transgranicznych przejście graniczne jest oznaczone flagą kraju. Jeżeli naciśnięty jest przycisk stacji paliw, wskazywana jest natychmiast - o ile istnieje - stacja paliw przed i za granicą.

Wskazówka:

Jeżeli jest komunikat o korku drogowym na trasie, pojawia się symbol TMC  na przycisku . Jeżeli nie został zgłoszony korek drogowy na trasie, to zamiast tego wyświetlany jest symbol POI .

SituationScan

Jeżeli funkcja ta zostanie uaktywniona w ustawieniach nawigacji w menu Prowadzenie do celu , to trzech asystentów będzie wspomagało kierowcę podczas jazdy, dostarczając mu pożytecznych informacji i pomocy w przypadku nieprzewidzianych sytuacji na drodze.

Asystent objazdów

Funkcja ta reaguje na zmniejszenie prędkości. Jeżeli w pobliżu nie ma celu specjalnego, takiego jak parking lub stacja benzynowa, asystent założy, że kierowca utknął w korku drogowym. Jeżeli symbol  jest wyświetlany w kolorze i zaczyna migać, oznacza to, że asystent proponuje objazd.

> Naciśnij symbol . Zostanie wyświetlone pytanie „Przypuszczalnie stoisz w korku drogowym. Czy chcesz go objechać trasą alternatywną?”. Możesz teraz wyświetlić zaproponowany objazd i go wybrać lub odrzucić.

Jeżeli pojazd nie znajduje się na autostradzie, to przy wolnej jeździe połączonej z zatrzymywaniem się i

ruszaniem asystent objazdów wyznaczy przed następnym skrzyżowaniem możliwe trasy alternatywne pozwalające na szybszą jazdę. Jeżeli asystent może wyznaczyć alternatywną trasę, zanim pojazd przejedzie przez skrzyżowanie, miga symbol . Trasy alternatywne wyświetla się i wybiera podobnie jak za pomocą funkcji o tej samej nazwie opisanej na stronie 84.

Asystent parkowania

Asystent ten uaktywnia się w pobliżu celu podróży lub po przejechaniu obok niego. Zakładając, że kierowca szuka parkingu symbol  uaktywnia się, gdy zostaje znaleziona możliwość zaparkowania przy odpowiednim celu specjalnym. Maksymalnie może być wyświetlonych osiem możliwości zaparkowania, przy czym czynnikami wpływającymi na wybór jest trasa do nich i droga pokonywana pieszo z parkingu do celu podróży.

> Aby wybrać miejsce parkowania, dotknij je na mapie.

Następnie możesz wyświetlić trasę do niego i rozpocząć prowadzenie do celu. Po przybyciu na parking

prowadzenie do celu podróży może odbywać się w trybie dla pieszych.

Asystent wyjazdów

Asystent ten reaguje w przypadku nagłego opuszczenia zalecanej trasy i za pomocą listy opcji pyta o zamiar. Asystent wyświetla odpowiednie cele specjalne w pobliżu lub wyznacza objazd, który pomaga kierowcy uniknąć jazdy określonym odcinkiem – zależnie od tego, czy kierowca szuka zajazdu lub parkingu albo chciałby ominąć widoczną przeszkodę na drodze, tunel lub płatną drogę. Po wyznaczeniu objazdu przez asystenta uaktywnia się i miga symbol .



Opcje widoku mapy

Opcje widoku mapy pozwalają wprowadzać ustawienia dotyczące prowadzenia do celu, trasy i widoku mapy.

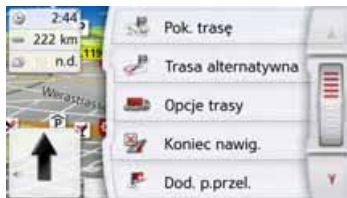

Naciśnij w widoku mapy przycisk u dołu po prawej stronie.



Pojawi się menu opcji widoku mapy. Do następnej lub do poprzedniej strony opcji można przejść, korzystając z przycisków  i  lub kółka przewijania.

Wskazówka:

Zakres wyświetlanych funkcji zależy od tego, czy zostało uruchomione prowadzenie do celu, czy też widok trasy z kilkoma celami.

Menu opcji możesz zamknąć albo wybierając określoną funkcję, albo naciskając przycisk .

Wyświetlanie całej trasy

(Możliwe tylko przy uruchomionym prowadzeniu do celu.)

Można wyświetlić na mapie przebieg całej trasy do celu. Ponadto można wyświetlić pełny opis drogi. Dodatkowo można wyświetlić – a w razie potrzeby także wybrać – poszczególne trasy, które można ustawić w opcjach trasy.

> Otwórz menu opcji widoku mapy.





> Naciśnij przycisk **Pok. trasę**.



Pojawi się przebieg całej trasy.

Przesuwanie trasy (w zależności od modelu)

Dzięki funkcji Becker Route Move można jednym ruchem palca przesunąć swoją trasę i w ten sposób szybko dostosować nawigację. Po wybraniu na wyświetlaczu opcji Pokaż trasę po jego lewej stronie wyświetlana jest ikona . Po chwili funkcja jest dostępna, a ikona zmienia się. Gdy wyświetlona zostanie ikona , należy ją wybrać; teraz można przesunąć wyświetlaną trasę.

W tym celu należy nacisnąć i przytrzymać dowolny punkt wyznaczonej trasy i przeciągnąć trasę na żadaną pozycję. Urządzenie natychmiast obliczy zaktualizowaną trasę.

Dotychczasowa trasa





Nowa trasa



Długość nowej trasy i czas podróży zostaną natychmiast wyświetlone na dole ekranu.

Naciskając przycisk **Opcje**, możesz ustawić opcje trasy.



Naciskając przycisk Play , możesz przeprowadzić symulację całej trasy. Elementy sterowania, które zostają wyświetlone po krótkim dotknięciu ekranu, umożliwiają przeprowadzenie symulacji maksymalnie z 16-krotną prędkością lub od jednego do drugiego odcinka trasy. Symulację można zakończyć przez naciśnięcie przycisku Powrót .

Ppis drogi

> Po wyświetleniu całej trasy naciśnij przycisk **Odcinki**.



Na mapie zostanie wyświetlony pierwszy punkt opisu drogi.

Za pomocą przycisków **Dalej**  i **Powrót**  możesz przewijać opis drogi.

Możesz także wyświetlić opis drogi w postaci listy. W tym celu naciśnij przycisk **Lista**. Naciśnięcie przycisku **Kontynuuj**  służy do kontynuowania symulacji jazdy.

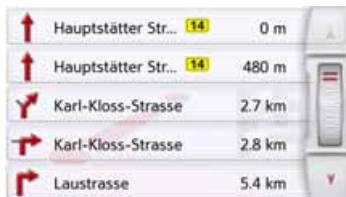



> Aby przewijać listę, naciskaj przyciski strzałek  lub przesuwaj palcem nad kółkiem przewijania z prawej strony ekranu.

Naciśnięcie jakiegось wpisu w opisie drogi powoduje wyświetlenie go na mapie.

Blokowanie odcinków trasy/ulic

Możesz blokować poszczególne odcinki trasy/ulice. Urządzenie Urządzenie nawigacyjne wyznaczy wtedy odpowiedni objazd zamkniętych odcinków.

> W opisie trasy za pomocą przycisków  i  wybierz odcinek, który chcesz zablokować.

> Naciśnij przycisk **Zablokuj**.

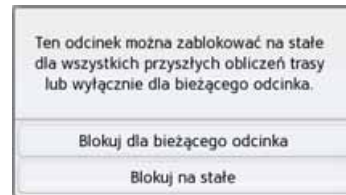

> Wybierz **Blokuj dla bieżącego odcinka** w celu zablokowania odcinka trasy tylko w bieżącym prowadzeniu do celu.

Wskazówka:

Jeśli odcinek jest dłuższy niż 10 km, możesz w kolejnym menu wyłączyć cały odcinek lub tylko jego część.

- > Wybierz **Blokuj na stałe** w celu zablokowania odcinka trasy również w następnych prowadzeniach do celu.

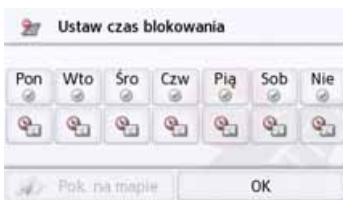

Procedura zmiany czasów zablokowania opisana jest.

Wybieranie tras alternatywnych

Poszczególne rodzaje tras można wyświetlić na ekranie urządzenia nawigacyjnego.

- > Po wyświetleniu całej trasy naciśnij przycisk Trasy alternatywne.

Tę funkcję można wybrać także w widoku trasy.

Po krótkim czasie zostanie wyświetlona mapa. Poszczególne trasy zostaną kolejno obliczone i wyświetlone na mapie. Z prawej strony ekranu wyświetlane jest kolorowe oznaczenie poszczególnych tras, ich długość w kilometrach i przewidywany czas jazdy.

Aby wybrać żądaną trasę, naciśnij jeden z przycisków z prawej strony.

Zmiana opcji trasy

(Możliwe tylko przy uruchomionym prowadzeniu do celu.)

Podczas prowadzenia do celu możesz zmieniać opcje trasy (wybór trasy itd.).

- > Otwórz menu opcji widoku mapy.

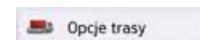

- > Naciśnij przycisk **Opcje trasy**.

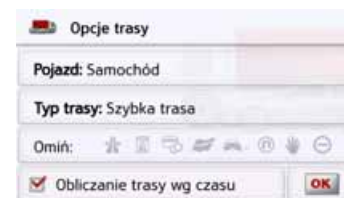

- > Ustaw opcje trasy, jak opisano w punkcie „Przycisk Opcje trasy” na s. 68.

Po wprowadzeniu zmian trasa zostanie wyznaczona ponownie.

Anulowanie prowadzenia do celu

(Możliwe tylko przy uruchomionym prowadzeniu do celu.)

Trwające prowadzenie do celu można przerwąć.

> Otwórz menu opcji widoku mapy.

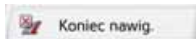

> Naciśnij przycisk **Koniec nawig.**.

Prowadzenie do wszystkich celów zostanie przerwane.

Wskazówka:

Prowadzenie do celu możesz anulować, jak opisano w punkcie „Menu główne” na s. 29.

Wprowadzenie/usunięcie celu pośredniego

(Możliwe tylko przy uruchomionym prowadzeniu do celu.)

Za pomocą tej funkcji możesz wprowadzać lub usuwać cel pośredni.

> Otwórz menu opcji widoku mapy.

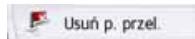

> Naciśnij przycisk **Dod. p.przel.**.



Teraz możesz wprowadzić cel jako cel pośredni w sposób opisany w punkcie „Menu „Nowy punkt do...”” na s. 43 (**Wpisz adres**, **Wybierz POI**, **Osobiste cele podróży**, **Kontakty**, **Wybierz na mapie** lub **Wpisz współrzędne geog.**). Ponadto istnieje możliwość wybrania celu w menu szybkiego dostępu za pomocą przycisku **Ostatnich celów pod.**

Po wprowadzeniu celu pośredniego nastąpi ponowne wyznaczenie trasy.

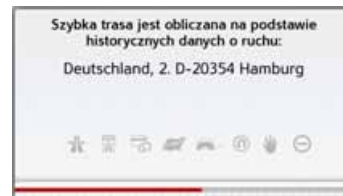

Wprowadzony cel pośredni zostanie oznaczony na mapie czerwoną chorągiewką.

Kasowanie celu pośredniego

> Otwórz menu opcji widoku mapy.



> Naciśnij przycisk **Usuń p. przel.**.

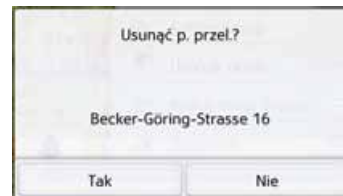

> Naciśnij przycisk **Tak**.

Cel pośredni zostanie usunięty.

Tymczasowe blokowanie trasy

Za pomocą opcji **Zablokuj drogę z przodu** można tymczasowo zablokować odcinek trasy położony z przodu. Określa się wtedy odcinek, który powinien być ominięty na trasie. Urządzenie nawigacyjne spróbuje wyznaczyć objazd.

Wskazówki:

- Wybrana długość blokady jest wyłącznie wartością przybliżoną, ponieważ rzeczywista zablokowana odległość zależy od dostępności zjazdu.

> Otwórz menu opcji widoku mapy.

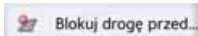

> Naciśnij przycisk **Blokuj drogę przed...**



> Przyciskami strzałek ustaw długość blokady.

Przy uaktywnionym prowadzeniu do celu można wybrać odcinek trasy w zakresie od 200 m do 50 km. Po wybraniu długości odcinka obliczana jest nowa trasa. Następnie w dolnej części wyświetlacza zostaje pokazana różnica odległości i czasu.

Wskazówki:

- Jeśli prowadzenie do celu jest nieaktywne, można wybrać wyłącznie wartości od 200 do 500 m (250 i 500 jardów). Można teraz ustawić, w jakich dniach i w jakich godzinach odcinek ten ma być zablokowany.
- Po tymczasowym zablokowaniu odcinka trasy w menu opcji widoku mapy pojawia się opcja **Usuń blokady**. Naciśnij ten przycisk, aby usunąć wszystkie tymczasowe blokady. Przy aktywnym prowadzeniu po trasie odtwarzana jest stara trasa.

Ustawienia widoku dziennego/ nocnego

Ekran Urządzenie nawigacyjne można przełączać z trybu dziennego na tryb nocny i odwrotnie.

> Otwórz menu opcji widoku mapy.

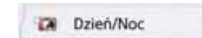

> Naciśnij przycisk **Dzień/Noc**.

Ekran urządzenia jest przełączany z trybu dziennego na tryb nocny i odwrotnie.

Wyświetlenie aktualnej pozycji (Gdzie jestem?)

Można zlecić wyświetlenie swojej aktualnej pozycji, przerwać połączenie alarmowe (w zależności od modelu), wybrać szpital lub stację benzynową i zapisać tę pozycję. Ponadto możesz wyświetlić informacje o bieżącym odbiorze GPS i o kraju, przez który jedziesz.

> Otwórz menu opcji widoku mapy.

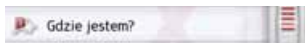

> Naciśnij przycisk **Gdzie jestem**.



Zostanie wyświetlone aktualne położenie. Jeśli to możliwe, zostanie wyświetlony adres. Jeśli dla aktualnego położenia nie jest określony żaden adres, zostaną wyświetlone jego współrzędne geograficzne.

Za pomocą przycisku **Telefon alarmowy** można nawiązać połączenie alarmowe pod jednolitym w całej

Europie numerem telefonu alarmowego 112 (w zależności od modelu), jeżeli telefon komórkowy połączony jest z urządzeniem nawigacyjnym i jest w zasięgu sieci. Przed wybraniem numeru telefonu alarmowego należy to raz jeszcze potwierdzić.



Za pomocą przycisku **Zadzwoń** wybierany jest numer alarmowy.

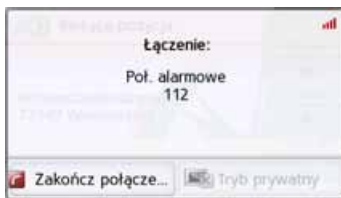

W zależności od dostępności wyświetlany jest adres lub pozycja GPS.

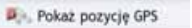
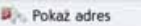
Jeśli to możliwe, można za pomocą przycisków  lub  przełączać między

widokami. Ponadto do dyspozycji są dalsze funkcje telekomunikacyjne. Zobacz również rozdział „Rozmowy telefoniczne” na s. 117.

Za pomocą przycisku Szpital można przejść bezpośrednio do kategorii specjalnej celów Szpital w aktualnym otoczeniu. Zobacz również rozdział „Wyszukiwanie Live POI (w zależności od modelu)” na s. 52. Za pomocą przycisku Stacja benzynowa można przejść bezpośrednio do kategorii specjalnej celów Stacja benzynowa w aktualnym otoczeniu. Zobacz również rozdział „Wyszukiwanie Live POI (w zależności od modelu)” na s. 52.

Za pomocą przycisku **Wznow** możesz ponownie wrócić do mapy.

Po naciśnięciu przycisku **Zapisz** możesz zapisać aktualne położenie w menu szybkiego wyszukiwania.

Po naciśnięciu przycisku **Info kraj** zostaną wyświetlone informacje specyficzne dla kraju, przez który aktualnie przejeżdżasz, np. dozwolona prędkość maksymalna. Po kliknięciu danej ikony wyświetlają się dalsze informacje.

Po naciśnięciu przycisku **Info o GPS** zostaną wyświetlone informacje dotyczące odbioru GPS.



Można dowiedzieć się, z ilu satelitów jest odbierany sygnał i czy odbiór wystarcza do prowadzenia nawigacji. Dodatkowo wyświetlane są aktualny czas i położenie geograficzne.

Wprowadzanie celu

(Funkcja dostępna tylko przy wyłączonym prowadzeniu do celu.)
Możesz wprowadzić cel.

- > Otwórz menu opcji widoku mapy.
- > Naciśnij przycisk **Wpisz cel podróży**.



Możesz teraz wprowadzić cel w sposób opisany w punkcie „Menu „Nowy punkt do...”” na s. 43 (**Dom**, **Wpisz adres**, **Wybierz POI**, **Osobiste cele podróży**, **Kontakty**, **Planowanie trasy**, **Wybierz na mapie** lub **Wpisz współrzędne geog.**).

Wyświetlanie/wybór różnych tras

Poszczególne rodzaje tras można wyświetlić na ekranie urządzenia nawigacyjnego.

- > Po wyświetleniu całej trasy naciśnij przycisk **Trasa alternatywna**. Funkcję tę można także wybrać w opcjach widoku mapy, zob. „Opcje widoku mapy” na str. 97.

Po krótkim czasie zostanie wyświetlona mapa. Poszczególne trasy zostaną kolejno obliczone i wyświetlone na mapie.



Z prawej strony ekranu wyświetlane jest kolorowe oznaczenie poszczególnych tras, ich długość w kilometrach i przewidywany czas jazdy.

Aby wybrać żądaną trasę, naciśnij jeden z przycisków z prawej strony.

Pominięcie celu

Jeśli jest aktywna zaplanowana trasa z wieloma celami, można usunąć z trasy aktualny cel. Zostanie wtedy uruchomione prowadzenie do następnego celu.

Może to być konieczne, jeśli użytkownik nie dotarł bezpośrednio do danego celu. W przeciwnym wypadku urządzenie Urządzenie nawigacyjne będzie nadal próbowało prowadzić użytkownika do aktualnego celu.

> Otwórz menu opcji widoku mapy.



> Naciśnij przycisk **Następny cel podróży**.

Spowoduje to uruchomienie prowadzenia do następnego celu.

W zależności od wybranych ustawień (patrz str. 71 i nast.) dostępnych jest kilka pomocnych funkcji dodatkowych.

Potwierdzenie po kalkulacji trasy

Podczas obliczania trasy wybierana jest, jeśli to możliwe, najlepsza możliwa trasa uwzględniająca restrykcje dotyczące pojazdu i ładunku. Trasa może wyraźnie różnić się od trasy samochodu osobowego pod względem długości, czasu przejazdu lub przebiegu trasy.

Jeżeli nowy cel nie może być osiągnięty bez uwzględnienia określonych restrykcji, zostanie to wyświetlone po obliczeniu trasy.

Listę można przewijać za pomocą przycisków kursora lub kółka przewijania na prawym marginesie ekranu.

Nacisnąć przycisk **Anuluj** lub , aby powrócić do ostatniego wprowadzania.

Nacisnąć przycisk **Dalej**, aby uruchomić prowadzenie do celu.

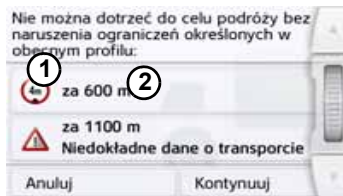

Do każdego ograniczenia wyświetlane są:

① Grafika dotycząca ograniczenia

② Odległość od aktualnej pozycji

W przypadku wybrania ograniczenia, odpowiedni odcinek wyświetlany jest na mapie.



Powiększanie mapy

Za pomocą przycisków powiększenia można stopniowo powiększać mapę.

> Nacisnąć przycisk powiększania , aby „przybliżyć mapę” i w ten sposób zbliżyć się do przedstawionych szczegółów.

> Nacisnąć przycisk zmniejszania , aby „oddalić mapę” i w ten sposób uzyskać szerszą orientację.

> Nacisnąć przycisk , aby przedstawić cały odcinek trasy.

Ostrzeżenia z zaplanowaną trasą

Jeżeli funkcja ta została aktywowana w ustawieniach nawigacji w menu Ostrzeżenia kierowcy, urządzenie ostrzega przed odcinkami trasy, dla których występują istotne ograniczenia.



Jeżeli na trasie występują odcinki, które podlegają ograniczeniom, urządzenie nawigacyjne ostrzeże

kierowcę na krótko przed odpowiednimi odcinkami.

Budowa komunikatu jest podobna do opisanej w rozdziale „Potwierdzenie po kalkulacji trasy”.

Dostępne są następujące możliwości:

- ① zamknięcie komunikatu za pomocą przycisku 
- ② powiększenie obszaru wskazania, jeśli występują dalsze ograniczenia

Po opuszczeniu krytycznego obszaru komunikat zostanie automatycznie zamknięty. Ponadto komunikat zamykany jest automatycznie, kiedy pojazd zbliża się do nowego odcinka trasy z ograniczeniami.

Ostrzeżenia bez zaplanowanej trasy

Jeżeli funkcja ta została aktywowana w ustawieniach nawigacji w menu Ostrzeżenia kierowcy, urządzenie ostrzega przed odcinkami trasy, dla których występują istotne ograniczenia.

Funkcja ta jest podobna, jak opisana w rozdziale „Ostrzeżenie z zaplanowaną trasą”.



Dodatkowo, o ile jest dostępna, wyświetlana jest informacja, w jakim kierunku można przejechać przez skrzyżowania, a w jakim nie.

Pokaż trasę

Po wybraniu odpowiedniego miejsca docelowego można wyświetlić trasę. Jeśli ze względu na ustawienia profilu (wymiary pojazdu, masa, przewożenie towarów niebezpiecznych) wybrana zostanie inna trasa, to ominięty odcinek zostanie wyświetlony w kolorze niebieskim.

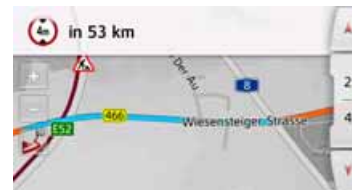
Na ominiętej (niebieskiej) trasie wyświetlone zostaną ograniczenia w postaci znaków. Po wybraniu na mapie znaku drogowego wyświetlony zostanie widok szczegółowy danego odcinka.



Za pomocą przycisków strzałek   można przewijać listę ograniczeń, które są omijane ze względu na wybrane ustawienia pojazdu, o ile na trasie występują jeszcze inne ograniczenia.





Wyświetlanie profilu wysokości

W widoku **Pokaż trasę** lub **Trasy alternatywne** można wyświetlić profil wysokości. W tym celu nacisnąć przycisk .

Profil wysokości trasy:





Za pomocą przycisków  i  można dostosować poziom powiększenia, a wykonując ruch w lewo lub w prawo można przesunąć profil wysokości.

Po wybraniu określonego punktu poprzez dotknięcie profilu wyświetlana jest wysokość tego punktu oraz jego odległość od punktu początkowego.

Za pomocą przycisku  można przejść z powrotem do widoku trasy.

Profil wysokości dla tras alternatywnych:



W przypadku tras alternatywnych dostępne są funkcje dodatkowe: Za pomocą przycisków **Następny**  i **Poprze...**  można wyróżnić poszczególne profile wysokości. Kolory profili wysokości odpowiadają oznaczonym tymi samymi kolorami trasom alternatywnym po prawej stronie wyświetlacza. Po zdecydowaniu się na odpowiednią trasę należy dokonać wyboru tej trasy za pomocą przycisków po prawej stronie.

Jeżeli urządzenie nawigacyjne jest wyposażone w złącze Bluetooth® wireless technology, to można połączyć urządzenie z telefonem komórkowym wyposażonym w technologię bezprzewodową Bluetooth®.

Urządzenie nawigacyjne służy wtedy jako bardzo wygodny zestaw głośnomówiący.

Wskazówki:

- Niektóre telefony komórkowe wyposażone w technologię bezprzewodową Bluetooth® wireless technology mogą nie obsługiwać wszystkich opisanych tu funkcji.
- W poniższych opisach zakłada się, że funkcja Bluetooth® wireless technology telefonu komórkowego została włączona. Sposób aktywowania tej funkcji został opisany w instrukcji obsługi telefonu.
- W celu umożliwienia automatycznego łączenia się z telefonem komórkowym, ta funkcja musi być włączona również w telefonie.

Wybieranie trybu obsługi telefonu (tylko wybrane modele)

Tryb obsługi telefonu można wywołać z menu głównego.

- > Aby wywołać obsługę telefonu, naciśnij w menu głównym przycisk **Telefon**.

Jeśli funkcja Bluetooth® wireless technology jest włączona i jeśli urządzenie Urządzenie nawigacyjne jest już połączone z telefonem komórkowym, pojawi się menu telefonu.



Jeśli w przypadku wywołania funkcji telefonu okaże się, że funkcja Bluetooth® wireless technology nie została jeszcze włączona, pojawi się żądanie, aby ją włączyć.

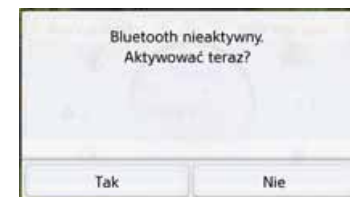

- > Naciśnij przycisk **Tak**, aby włączyć funkcję Bluetooth® wireless technology.

Teraz urządzenie Urządzenie nawigacyjne próbuje ponownie połączyć się z ostatnio podłączonym telefonem komórkowym. Jeśli połączenie zostanie nawiązane, po chwili zostanie wyświetlone menu telefonu.

Jeśli do urządzenia nie podłączono do tej pory żadnego telefonu komórkowego lub jeśli ostatnio podłączony telefon nie jest dostępny, pojawi się następujący komunikat:



> Naciśnij przycisk **Tak**, aby rozpocząć wyszukiwanie telefonów komórkowych z funkcją Bluetooth®, jak to opisano w punkcie „Szukanie telefonów komórkowych” na s. 115.

Menu telefonu (tylko wybrane modele)

Z poziomu menu telefonu można:

- wybierać numery lub wybierać pozycje z książki telefonicznej,
- wyświetlić książkę telefoniczną
- wywołać listę połączeń
- szukać telefonów z interfejsem Bluetooth®,
- odłączyć telefon komórkowy.

Jeśli funkcja Bluetooth® jest włączona, a urządzenie Urządzenie nawigacyjne jest już połączone z jakimś telefonem komórkowym, to po wywołaniu funkcji telefonu pojawi się menu telefonu.



W górnej części menu telefonu pojawi się (w miarę dostępności) wskazanie mocy odbieranego sygnału i stanu naładowania telefonu, nazwa telefonu oraz nazwa operatora sieci.

Wybieranie numeru

Można wpisać numer telefonu i rozpocząć połączenie z tym numerem lub wybrać numer z książki telefonicznej.

> W menu telefonu naciśnij przycisk

Połącz.



> Korzystając z pokazanych powyżej przycisków, wprowadź żądany numer telefonu.

Wskazówka:

Naciśnij przycisk , aby usunąć wprowadzone znaki.

> Naciśnij przycisk **Połącz**.

Urządzenie nawigacyjne podejmie próbę nawiązania połączenia z wprowadzonym numerem. Informacje na temat dalszego sposobu obsługi można znaleźć w punkcie „Rozmowy telefoniczne” na s. 117.

Książka telefoniczna

W książce telefonicznej są wyświetlane wpisy załadowane z karty SIM i z pamięci telefonu komórkowego. Po wybraniużądanego wpisu można połączyć się z przypisanym mu numerem telefonu.

Wskazówki:

- Przekazywanie numerów z książki telefonicznej może trwać kilka minut.
- W przypadku ponownego podłączenia telefonu komórkowego, którego książkę telefoniczną już wcześniej załadowano, nie musi ona być ładowana ponownie. Jeśli jakieś wpisy zostały zmienione lub dodane w czasie, w którym telefon komórkowy nie był podłączony do urządzenia, książkę telefoniczną Urządzenie nawigacyjne należy ręcznie załadować w celu aktualizacji. Zob. „Aktualizacja książki telefonicznej” na str. 121.

> W menu telefonu naciśnij przycisk **Połącz**.



> Naciśnij przycisk **Książka telefon..**



Jeśli w książce telefonicznej znajduje się więcej niż 10 wpisów, zostanie wyświetlone menu wpisu. Jeśli wpisów jest mniej niż 10, ich lista zostanie wyświetlona.

> W menu wpisu wprowadź początkowe litery szukanego wpisu.

Wskazówki:

- Po wprowadzeniu np. liter „M” i „l” zostaną wyświetlone wpisy, w których imię lub nazwisko rozpoczyna się od „Ml”. Na przykład „Michalski Jan” lub „Kowalski Michał”.
- Można także wprowadzić pierwszą literę nazwiska, a następnie oddzieloną odstępem (przycisk ) pierwszą literę imienia.

> Naciśnij przycisk , gdy w górnym wierszu ukaże się szukane nazwisko.

Jeżeli dostępnych jest 5 lub mniej wyników, zostanie wyświetlona lista, z której można wybrać właściwą pozycję.

Wskazówka:

Wyświetlenie listy wpisów zawierających podaną kombinację liter można też zlecić wcześniej. W tym celu należy w menu wpisu nacisnąć przycisk  >300 .

> Wybierz z listy żądany wpis.

Jeśli dla wybranego wpisu występuje więcej niż jeden numer telefonu, można wybrać odpowiedni numer.

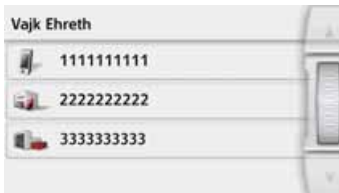

Poszczególne numery są oznaczone ikonami.

Ikona	Znaczenie
	Numer domowy
	Numer służbowy
	Numer telefonu komórkowego

> Wybierz żądany numer telefonu.

Urządzenie Urządzenie nawigacyjne podejmie próbę nawiązania połączenia z wybranym numerem. Informacje na temat dalszego sposobu obsługi można znaleźć w punkcie „Rozmowy telefoniczne” na s. 117.

Lista połączeń

Lista połączeń zawiera spis ostatnich połączeń wychodzących, przychodzących, odebranych i nieodebranych w postaci numerów lub nazw w porządku chronologicznym. W miarę możliwości w różnych listach będą też wyświetlane numery lub nazwiska z listy zapamiętanej w telefonie komórkowym.

> W menu telefonu naciśnij przycisk **Ostatnie połączenia**.

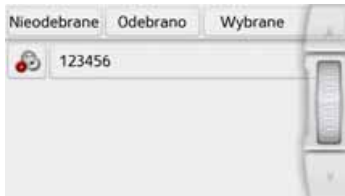

Za pomocą przycisków **Nieodebrane**, **Odebrano** i **Wybrane** można wyświetlić listy załadowane z telefonu komórkowego.

Poniższe wiersze przedstawiają w porządku chronologicznym listę połączeń wychodzących, przychodzących, odebranych i nieodebranych w postaci numerów lub nazw, obsługiwanych za pośrednictwem Urządzenie nawigacyjne.

Każdy wiersz listy połączeń składa się z dwóch pól. Każde pole jest przedstawione w postaci przycisku. Na prawym przycisku jest przedstawiony numer lub nazwisko z wpisu, a na lewym ikona określająca właściwości tego wpisu.

Wskazówki:

- 100 ostatnich numerów/nazw zostaje automatycznie zapisanych na liście połączeń. Kiedy pojemność pamięci wyczerpie się, aby można było zapisać nowy numer, automatycznie usuwany jest numer najstarszy.



Nieodebrane, **Odebrano** i **Wybrane** można wyświetlić listy załadowane z telefonu komórkowego (jeżeli są dostępne).

Stosowane ikony

Na liście połączeń stosowane są następujące ikony.

Ikona	Znaczenie
	Wpis standardowy bez cech szczególnych.

Przewijanie listy połączeń

Za pomocą przycisków   można przewijać listę połączeń w kierunku wskazanym przez strzałkę.

Wybieranie danego numeru

Numery/nazwy z listy połączeń można wybierać bezpośrednio.

> Naciśnij przycisk z żądanym wpisem, aby wykonać połączenie telefoniczne.

Spowoduje to rozpoczęcie wykonywania połączenia.

Wyświetlanie lub edytowanie wpisów

Każdą pozycję z listy połączeń można wyświetlić i edytować.

> Naciśnij przycisk znajdujący się z lewej strony żądanego wpisu.

Pojawi się menu wyboru.

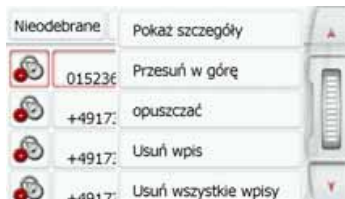



Wybór	Znaczenie
Pokaż szczegóły	Zostaną wyświetlone dane dotyczące tego wpisu (w miarę dostępności numer lub nazwisko, godzina i data połączenia).
Przesuń w górę / Przesuń w dół	Wpis zostanie przesunięty o jedną pozycję w górę/w dół.
Usuń wpis	Pozycja zostanie usunięta z listy połączeń.
Usuwanie wszystkich pozycji	Wszystkie pozycje (również chronione) zostaną usunięte z listy połączeń.

Listy załadowane z telefonu komórkowego

> Za pomocą przycisków **Nieodebrane**, **Odebrane** i **Wychodzące** wybierz odpowiednią listę z listy połączeń.



Za pomocą przycisków   można przewijać listę w kierunku wskazanym przez strzałkę.

> Naciśnij przycisk z żądanym wpisem, aby wykonać połączenie telefoniczne.

Wskazówka:

Naciśnięcie przycisku  znajdujące się przed wpisem spowoduje wyświetlenie danych dotyczących tego wpisu (w miarę dostępności numer lub nazwisko, godzina i data połączenia).

Podłączanie telefonów z interfejsem Bluetooth®

Aby móc telefonować za pomocą Urządzenie nawigacyjne, należy podłączyć telefon komórkowy wyposażony w technologię bezprzewodową Bluetooth® wireless technology o Urządzenie nawigacyjne. Poniżej opisano różne możliwości takiego podłączenia.

Otwieranie listy urządzeń

> W menu głównym naciśnij przycisk **Telefon**.



Pojawi się lista urządzeń.



W widoku listy urządzeń można wyszukiwać telefony komórkowe lub je podłączać.

Wskazówka:

Jeśli użytkownik do tej pory nie podłączał jeszcze żadnego telefonu komórkowego, lista jest pusta.

W kolejnych wierszach listy urządzeń są wymienione wszystkie telefony komórkowe, które zostały już kiedyś podłączone do urządzenia Urządzenie nawigacyjne.

Każdy wiersz listy urządzeń jest podzielony na dwa pola. Każde pole jest przedstawione w postaci przycisku. Na prawym przycisku jest przedstawiona nazwa urządzenia, a na lewym ikona określająca jego właściwości.

Ikona	Znaczenie
	Urządzenie standardowe bez cech szczególnych.
	Urządzenie to jest obecnie podłączonym telefonem komórkowym.

Naciśnięcie ikony wywołuje menu.

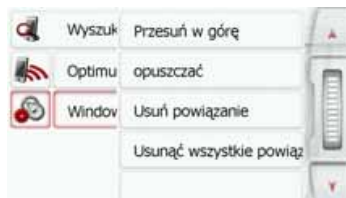

Wybór	Znaczenie
Przesuń w górę / Przesuń w dół	Urządzenie zostanie przesunięte o jedną pozycję w górę/w dół.
Usuń połączenie	Urządzenie zostanie usunięte z listy urządzeń.
Usuń wszystkie połączenia	Wszystkie urządzenia zostaną usunięte z listy.

Podłączanie automatyczne

Po włączeniu urządzenie Urządzenie nawigacyjne próbuje nawiązać połączenie z ostatnio podłączonym telefonem komórkowym.

Tę funkcję można włączyć lub wyłączyć w sposób opisany w punkcie „Podłączanie automatyczne” na s. 120.

Warunki uzyskania połączenia:

- W urządzeniu Urządzenie nawigacyjne jest włączona obsługa interfejsu Bluetooth® wireless technology. (Zob. „Bluetooth®” na str. 120.)
- Telefon komórkowy jest włączony, znajduje się w zasięgu sieci i aktywny jest interfejs Bluetooth® wireless technology.

Szukanie telefonów komórkowych

Wskazówka:

W telefonie komórkowym, który chcemy wyszukać, należy przed rozpoczęciem wyszukiwania włączyć obsługę interfejsu Bluetooth®.

> Otwórz listę urządzeń.



> Naciśnij przycisk **Wyszukaj telefony Bluetooth®**.

Rozpocznie się wyszukiwanie.

W trakcie wyszukiwania zostaną wyświetlone znalezione urządzenia. Naciskając przycisk **Przerwij wyszukiwanie**, można przerwać wyszukiwanie.

Po zakończeniu wyszukiwania lub po naciśnięciu przycisku **Przerwij wyszukiwanie** zostanie wyświetlona lista znalezionych urządzeń.



> Naciśnij nazwę telefonu komórkowego, który ma zostać podłączony.

Urządzenie Urządzenie nawigacyjne spróbuje teraz nawiązać połączenie. W telefonie komórkowym powinno się pojawić żądanie wprowadzenia hasła. To hasło jest ustawione przez urządzenie Urządzenie nawigacyjne.



> Wprowadź w telefonie komórkowym wyświetlone hasło.

Rozpocznie się nawiązywanie połączenia. Po nawiązaniu połączenia pojawi się menu telefonu.

Nawiązywanie połączenia w widoku listy urządzeń

Za pomocą przycisku **Urządzenia** znajdującego się w menu telefonu w prawym dolnym rogu ekranu możesz nawiązać połączenie z innym telefonem komórkowym. Jeśli jakiś telefon komórkowy jest już podłączony, połączenie to zostanie automatycznie przerwane i zostanie podłączone nowe urządzenie.

> Kliknij **Urządzenia**



> Naciśnij żądany telefon komórkowy z listy.

Rozpocznie się nawiązywanie połączenia z wybranym telefonem komórkowym. Po nawiązaniu połączenia pojawi się menu telefonu.

Połączenie z telefonem komórkowym

Możesz również podjąć próbę utworzenia połączenia z urządzeniem Urządzenie nawigacyjne z telefonu komórkowego.

W zapytaniu dotychczas nie-połączonego telefonu komórkowego trzeba odpowiedzieć na pytanie, czy zezwolić na utworzenie połączenia.

> Naciśnij przycisk **Tak**, by zezwolić na utworzenie połączenia.

> Wprowadź w telefonie komórkowym wyświetlone hasło (cztery zera).

Rozpocznie się nawiązywanie połączenia. Po nawiązaniu połączenia pojawi się menu telefonu.

Odłączanie podłączonego telefonu

Użytkownik może przerwać połączenie z telefonem komórkowym podłączonym aktualnie przez interfejs Bluetooth® wireless technology.



> Naciśnij przycisk **Rozłącz**.

Połączenie z aktualnie podłączonym telefonem komórkowym zostanie przerwane.

Rozmowy telefoniczne

W tym punkcie opisano możliwości obsługi dostępne podczas nawiązywania, odbierania i kończenia połączeń telefonicznych.

Nawiązywanie połączenia telefonicznego

> Wpisz numer telefonu lub wybierz pozycję z listy połączeń lub książki telefonicznej.

Rozpocznie się wybieranie numeru.

Jeśli połączenie zostanie odebrane przez rozmówcę, zmieni się wyświetlany widok i użytkownik zostanie połączony z rozmówcą

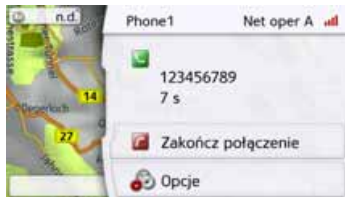

Odbieranie połączenia telefonicznego

Nadejście połączenia przychodzącego jest sygnalizowane dzwonkiem. Ponadto na wyświetlaczu pojawi się następujący obraz:

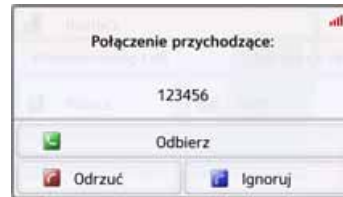

Zostaną wyświetlone numer telefonu i nazwisko osoby dzwoniącej, w przypadku gdy są one dostępne.

W przypadku połączeń przychodzących można skorzystać z następujących możliwości obsługi:

Wybór	Znaczenie
Odbierz	Rozmowa zostanie odebrana. Na ekranie pojawi się widok rozmowy.

Wybór	Znaczenie
Odrzuć	Połączenie zostanie odrzucone. Dzwoniący usłyszy wówczas w słuchawce sygnał linii zajętej. Na ekranie pojawi się ostatnio wyświetlany widok.
Ignoruj	Dzwonek zostanie wyłączony. Na ekranie pojawi się ostatnio wyświetlany widok. Połączenie zostanie zakończone po odłożeniu słuchawki przez dzwoniącego.

Jeśli użytkownik włączył tryb automatycznego odbierania połączeń, jak to opisano w punkcie „Automatyczny odbiór połączeń telefonicznych” na s. 120, obok przycisku **Odbierz** jest dodatkowo wyświetlany czas pozostały do odebrania połączenia.

Kończenie rozmowy

Aktualną rozmowę można zakończyć.



> W widoku rozmowy naciśnij przycisk **Zakończ połączenie**.

Rozmowa zostanie zakończona. Na ekranie pojawi się ostatnio wyświetlany widok.

Wskazówka:

Rozmowa zostanie również zakończona po odłożeniu słuchawki przez rozmówcę. Także wtedy na ekranie pojawi się ostatnio wyświetlany widok.

Podczas rozmowy

Podczas rozmowy użytkownik ma do dyspozycji różne możliwości obsługi.

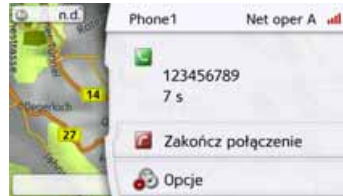

W górnej części widoku rozmowy pojawi się (w miarę dostępności) wskazanie mocy odbieranego sygnału i stanu naładowania telefonu, nazwa telefonu oraz nazwa operatora sieci. Poniżej jest wyświetlany czas rozmowy oraz (w przypadku dostępności) numer telefonu lub nazwisko rozmówcy.

W przypadku gdy aktywne jest prowadzenie do celu, w widoku rozmowy wyświetlane są wskazówki nawigacyjne w postaci strzałek.

> Naciśnij przycisk **Opcje**, aby w widoku rozmowy wyświetlić menu opcji.



- **Głośność**

Naciskając przycisk **Głośność**, można otworzyć regulację głośności. Zob. „Głośność telefonu” na str. 120.

- **Mikrofon wyl./Mikrofon wł.**

W celu odbycia w samochodzie rozmowy prywatnej można wyłączyć mikrofon Urządzenie nawigacyjne. Rozmówca przy drugim telefonie nie słyszy wtedy rozmowy.

Naciśnij przycisk **Mikrofon wyl.**, aby wyłączyć mikrofon. Aby ponownie włączyć mikrofon, naciśnij przycisk **Mikrofon wł.**

- **Tryb prywatny/Głośnomówiący**

Rozmowę można przełączyć na telefon komórkowy. Zestaw głośnomówiący zostanie wtedy wyłączony.

Po zakończeniu rozmowy połączenie urządzenia z telefonem komórkowym zostanie automatycznie przywrócone.

Naciśnij przycisk **Tryb prywatny**. Zestaw głośnomówiący zostanie wyłączony.

Naciśnij przycisk **Głośnomówiący**, aby przed zakończeniem rozmowy ponownie rozmawiać przez Urządzenie nawigacyjne.

Ustawienia telefonu

W tym punkcie znajdują się wskazówki, jak dokonać wszystkich ustawień istotnych dla obsługi telefonu.

> W menu głównym naciśnij przycisk

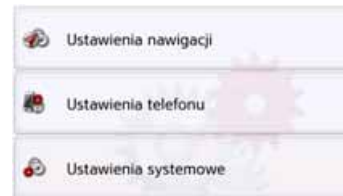



> W menu ustawień naciśnij przycisk **Ustawienia telefonu**.

Pojawi się menu ustawień telefonu.

Struktura

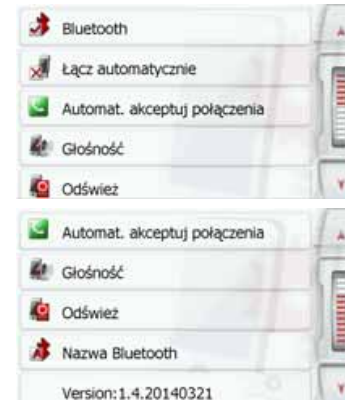
W menu są dostępne różne strony, na których dokonuje się ustawień funkcji:



Za pomocą przycisków  i  możesz przejść do następnej strony ustawień lub wrócić do poprzedniej.

Bluetooth®

Za pomocą przycisku **Bluetooth®** można włączać i wyłączać funkcję Bluetooth®.

Podłączanie automatyczne

Za pomocą przycisku **Łącz automatycznie** można włączać i wyłączać funkcję, która po włączeniu Urządzenie nawigacyjne próbuje automatycznie podłączyć telefon komórkowy.

> W menu ustawień naciśnij przycisk **Łącz automatycznie**.

W zależności od poprzedniego ustawienia spowoduje to włączenie lub wyłączenie tej funkcji.

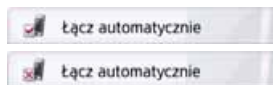

- Górna ikona: funkcja jest włączona
- Dolna ikona: funkcja jest wyłączona

Automatyczny odbiór połączeń telefonicznych

Za pomocą tej funkcji można ustawić, czy i po jakim czasie połączenia przychodzące będą odbierane automatycznie.



> W menu ustawień naciśnij przycisk **Automatyczne odbieranie połączenia**.

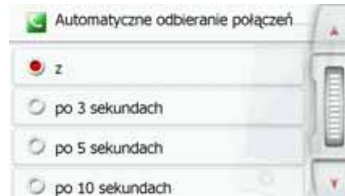

> Określ, czy połączenia przychodzące mają być odbierane automatycznie po 3, 5 czy po 10 sekundach.

Wybranie opcji **Wyl.** spowoduje wyłączenie tej funkcji.

Głośność telefonu



Za pomocą tej funkcji można regulować głośność dzwonka i rozmowy.



> W menu ustawień naciśnij przycisk **Głośność**.



> Przyciskami **-** i **+** wybierz żadaną głośność.

> Naciśnij przycisk **Wycisz** , by włączyć wyciszenie dźwięku. Ponowne naciśnięcie przycisku  wyłącza wyciszenie telefonu.

> Wybór ustawienia zatwierdź przyciskiem **Powrót** .

Aktualizacja książki telefonicznej

Za pomocą tej funkcji można aktualizować wpisy przechowywane w książce telefonicznej. Urządzenie nawigacyjne lub wprowadzać nowe.



> W menu ustawień naciśnij przycisk **Odśwież**.

Ładowanie numerów z książki telefonicznej może trwać kilka minut.

Nazwa urządzenia z Bluetooth®

Za pomocą tej funkcji można nadać nazwę urządzeniu. Urządzenie nawigacyjne. Będzie ona wówczas wyświetlana przez inne urządzenia wyposażone w złącze Bluetooth®.



> W menu ustawień naciśnij przycisk **Nazwa Bluetooth®**.



> Wpisz żądaną nazwę.
> Potwierdź nadaną nazwę przyciskiem **OK**.

W zależności od modelu w dodatkach zebrano następujące funkcje:

- Przewodniki Marco Polo City Guides
- Przeglądarka obrazów
- Informacje o kraju
- Przegląd funkcji
- Blokowanie drogi
- Komputer podróży

Menu dodatków wywołuje się z głównego menu.

> Naciśnij w menu głównym przycisk **Extras**.



Pojawi się menu dodatków.

> Naciskając odpowiedni przycisk, wybierz żadaną funkcję.

Przewodnik (w zależności od modelu)

Za pomocą przewodnika można na przykład wybrać MARCO POLO Top-Highlights lub MARCO POLO Insider-Tipps i uruchomić prowadzenie do wybranego celu. Zob. „Przewodnik (w zależności od modelu)” na str. 56.

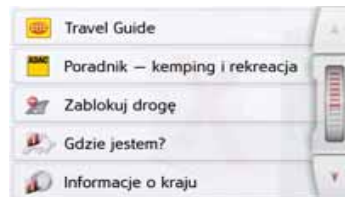

Kamera cofania



Widok z kamery cofania (w zależności od modelu)

Jeżeli do systemu nawigacyjnego podłączona jest kamera cofania, a jej ustawienia przełączone są na **Tryb ręczny** (patrz: “Kamera cofania (w zależności od modelu)” auf Seite 136),

to przyciskiem „**Pokaż kamerę widoku tylnego**“ można uruchomić obraz kamery cofania w systemie nawigacyjnym.

Naciskając przycisk  można powrócić do ostatnio oglądanego ekranu. W zależności od modelu przycisk  znajduje się na mapie.

Przeglądarka obrazów*

Wskazówka:

Przeglądarki obrazów nie można wywołać podczas trwania prowadzenia do celu.

Przeglądarka obrazów służy do przeglądania obrazów zapisanych na włożonej karcie pamięci SD lub w pamięci wewnętrznej.

Obsługiwane są formaty jpg i bmp.



> Naciśnij przycisk **Obrazy**.



Pojawi się komunikat, że podczas jazdy oglądanie zdjęć nie jest dozwolone. Należy zastosować się do tej wskazówki.

> Potwierdź przeczytanie komunikatu przyciskiem **OK**.

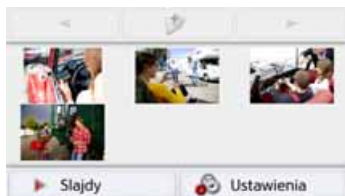

Pojawi się menu przeglądarki obrazów.

Menu przeglądarki obrazów

W menu przeglądarki obrazów można wybierać obrazy, wykonać pokaz slajdów i wywołać ustawienia.





- ① Katalog obrazów
- ② Widok miniatur obrazów w bieżącym katalogu
- ③ Poprzednia strona / katalog obrazów
- ④ Przejście wyżej w hierarchii katalogów
- ⑤ Następna strona / katalog obrazów

Wybór obrazu



> Wybierz w menu przeglądarki obrazów katalog i obraz.

Za pomocą przycisków  i  możesz wyświetlać dalsze strony z obrazami i katalogami.

Wybrany obraz zostanie wyświetlony razem z menu obrazu.



Za pomocą przycisków tego menu możesz obrotować obrazy, powiększać lub wyświetlać informacje o nich.

Naciśnij przycisk po prawej lub po lewej stronie obrazu, aby przejść do następnego lub poprzedniego.

Po naciśnięciu środka obrazu menu zostanie ukryte.



Naciśnij prawą lub lewą stronę obrazu, aby przejść do następnego lub poprzedniego.

Po naciśnięciu środka obrazu menu pojawi się ponownie.

Powiększanie obrazu

> Wyświetl menu obrazu.

> Naciśnij przycisk **Zoom**.



> Przesuń suwak w górnej części ekranu, aby ustawić żądane powiększenie.

Obraz można teraz przewijać.

Po naciśnięciu środka obrazu powiększenie zostanie cofnięte.

Obracanie zdjęcia

> Wyświetl menu obrazu.

> Naciskaj przycisk **Obróć** aż do uzyskania żądanego położenia obrazu.

Po naciśnięciu środka obrazu menu zostanie ukryte.

Wyświetlanie informacji o obrazie

> Wyświetl menu obrazu.

> Naciśnij przycisk **EXIF**.



Pojawią się informacje o aktualnym obrazie.

> Naciśnij przycisk , aby zamknąć te informacje.

Pokaz slajdów

W pokazie slajdów zostaną kolejno wyświetlone automatycznie wszystkie obrazy bieżącego poziomu katalogu.

> Naciśnij w menu przeglądarki obrazów przycisk **Slajdy**.

Sposób wyświetlania zdjęć zmienia się na tryb pełnoekranowy i pokaz rozpoczyna się zgodnie z ustawieniami od pierwszego obrazu bieżącego katalogu.

Po wyświetleniu wszystkich obrazów następuje zakończenie pokaz slajdów.

Naciskając przycisk , możesz wcześniej przerwać pokaz.

Ustawienia

W ustawieniach możesz wybrać szybkość zmiany obrazów oraz zdecydować, czy przy wyświetlaniu kolejnego obrazu mają być zastosowane określone efekty. Możesz także zdecydować, czy obrazy mają być ładowane w trybie wysokiej jakości.

> W menu przeglądarki obrazów naciśnij przycisk **Ustawienia pokazu slajdów**.



> Ustaw czas wyświetlania (**Czas odstępu**).

> Naciskając przycisk **Efekty**, wybierz efekt przejścia.

> Naciskając przycisk **Wczyt. obrazy z wys. jak. (wolniej)**, wybierz wyświetlanie w wysokiej rozdzielczości () lub zrezygnuj z tego, używając przycisku ()

Ładowanie obrazów w dużej rozdzielczości spowalnia pokaz.

> Wybór ustawienia zatwierdź przyciskiem **Powrót** .

Gdzie jestem?

> Zob. „Wyświetlenie aktualnej pozycji (Gdzie jestem?)” na str. 102.

Prognoza ruchu (w zależności od modelu)

Za pomocą prognozy ruchu można rozważać oczekiwane natężenie ruchu.

Dane bazują na historycznych danych ruchu, które zostały zebrane przez dłuższy okres.





Na podstawie koloru drogi można wnioskować o oczekiwanym natężeniu ruchu. Kolor zielony oznacza przy tym wolną drogę, czerwony oznacza zator. Wszystkie możliwe kolory przedstawione są również po prawej stronie ekranu.

Jeżeli zmieniona zostanie pora dnia lub godzina, widoczne są również zmiany oczekiwanego natężenia ruchu.

> Nacisnąć przycisk **Prognoza ruchu**

- Za pomocą przycisków ① i ② można zmienić dzień tygodnia.

- Za pomocą przycisków ③ i ④ można zmienić godzinę z krokiem godzinowym.
- Za pomocą przycisków  i  można zmienić wycinek mapy.
- Za pomocą przycisku  można przedstawić na ekranie całą istniejącą trasę.

Poprzez przesunięcie można wybrać inny wycinek koła.

Informacje o kraju

Te informacje obejmują ważne wiadomości dotyczące danego kraju (maksymalne dopuszczalne prędkości, granice promili itp.).

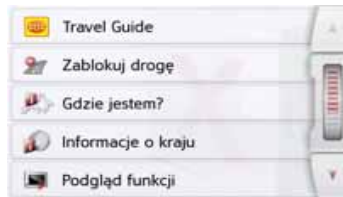

> Naciśnij przycisk **Informacje o kraju**.

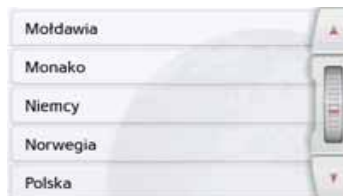

Wyświetli się lista krajów.

> Naciśnij przycisk żądanego kraju.

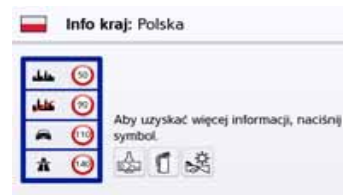

Wyświetlają się informacje dotyczące danego kraju (maksymalne dopuszczalne prędkości, granice promili itp.). Po kliknięciu tych symboli wyświetlają się dalsze informacje.

Wskazówka:

Należy pamiętać o tym, że informacje czasami mogą nie być kompletne i dodatkowo w danym kraju mogą obowiązywać inne ważne przepisy.

Poniżej przedstawiono używanych symboli.

Symbol	Znaczenie
	Prędkość maksymalna w terenie zabudowanym
	Prędkość maksymalna poza terenem zabudowanym
	Prędkość maksymalna na autostradzie
	Prędkość maksymalna na drogach federalnych
	Granica promili
	Obowiązek wyposażenia w kamizelkę ostrzegawczą
	Obowiązek jazdy z włączonymi światłami przez całą dobę
	Obowiązek wożenia linki holowniczej
	Obowiązek wożenia żarówek zapasowych
	Obowiązek wożenia gaśnicy
	Obowiązek stosowania opon zimowych w okresie zimowym

Symbol	Znaczenie
	Obowiązek stosowania łańcuchów śniegowych w okresie zimowym

Naciśnięcie przycisku **OK** lub przycisku spowoduje zamknięcie menu.

Stałe blokowanie drogi

Opcja Blokowanie drogi umożliwia stałe zablokowanie odcinka trasy, aby w przypadku utrudnienia w ruchu drogowym urządzenie nawigacyjne wyznaczyło objazd. Ponadto można usunąć istniejącą blokadę (przycisk Usuń blokadę) lub wyświetlić na mapie .

> Naciśnij przycisk Blokuj drogę. Wyświetlona zostaje mapa najbliższej okolicy miejsca przebywania.



> Dotykając mapy, ustal punkt początkowy i końcowy odcinka, który ma zostać zablokowany.

Punkty są oznaczane literami A i B.

> Ustal kierunek, w którym trasa ma zostać zablokowana (od A do B lub od B do A).



Ponadto można wyświetlić na mapie listę dotychczas utworzonych stałych blokad.



Wybierz przez naciśnięcie odpowiednią zablokowaną drogę, aby dostosować godziny blokady.

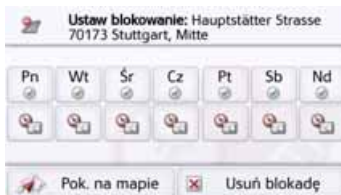

Droga jest początkowo zablokowana całodobowo przez cały tydzień. Można teraz ustawić blokadę drogi lub jej brak dla każdego dnia tygodnia.

> Naciśnij dzień tygodnia, aby wyłączyć w nim blokadę.

> Naciśnij symbol zegara pod dniem tygodnia, aby na określony czas ograniczyć blokadę.



Można ustawić maksymalnie dwa przedziały czasowe, w których droga ma być zablokowana.

> Za pomocą przycisków 1 ustaw pierwszy przedział czasu, w którym droga ma być zablokowana w danym dniu.

> W razie potrzeby ustaw za pomocą przycisków 2 drugi przedział czasu, w którym droga ma być zablokowana w danym dniu.

Za pomocą przycisku **Blokada 24 h** można ponownie ustawić blokadę całodobową. Przycisk **Użyj ustawień dla...** umożliwi zastosowanie ustalonych godzin we wszystkie dni tygodnia lub tylko we wszystkie dni robocze.

Użyj ustawień dla...

> Naciśnij ponownie przycisk Powrót, aby potwierdzić ustawienia i wyjść z menu.

Wskazówka:

Czas trwania blokad można ustalić także w menu **Zablokowane drogi** w ustawieniach nawigacji.

Komputer podróżny (zależnie od modelu)

Komputer podróżny umożliwia wyświetlenie prędkości średniej, prędkości maksymalnej itp., a także stopera umożliwiającego zapisanie trasy.

> Naciśnij w menu głównym przycisk **Extras**.



> Naciśnij przycisk **Podróż w komp..**



Zostanie wyświetlony ekran z informacjami.

Podawana jest:

- ① bieżąca prędkość (w formie liczby oraz w formie wykresu)
- ② prędkość maksymalna
- ③ prędkość średnia bez przerw podczas jazdy
- ④ prędkość średnia z przerwami podczas jazdy

- ⑤ cały odcinek jazdy
- ⑥ czas podróżowania bez przerw podczas jazdy
- ⑦ czas podróżowania z przerwami podczas jazdy
- ⑧ kompas
- ⑨ stoper z funkcją zapisania trasy

Aby zresetować wartości, naciśnij przycisk **Resetuj**.

Aby wyświetlić stoper z funkcją zapisywania trasy, naciśnij na ekranie danych przycisk ⑨.

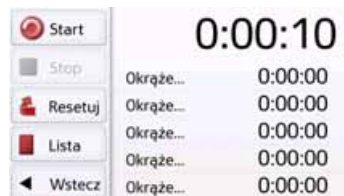

> Naciśnij przycisk **Start**, aby rozpocząć zapisywanie.

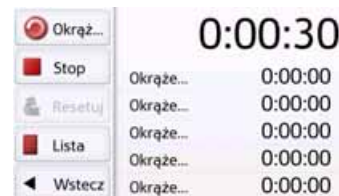

> Aby zatrzymać uruchomione zapisywanie i rozpocząć nowy zapis trasy, naciśnij przycisk **Okrażenie**.

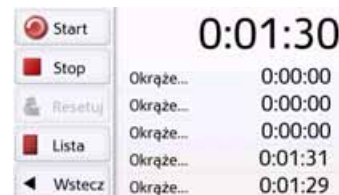

W ten sposób można zapisać maksymalnie 300 tras.

Wskazówki:

- Czas wyświetlony u góry ekranu wskazuje całkowity czas przejechanych tras.
- Po naciśnięciu przycisku **Wstecz** w lewej części ekranu lub po naciśnięciu przycisku  nastąpi powrót do ekranu danych.

Aby zatrzymać zapisywanie, naciśnij przycisk **Stop**. Jeśli po zatrzymaniu zapisywania zostanie ponownie naciśnięty przycisk **Start**, czas będzie biegł dalej.

Aby usunąć wszystkie zapisy i zresetować wszystkie czasy, naciśnij przycisk **Resetuj**.

Naciskając przycisk **Lista**, można wyświetlić poszczególne trasy w formie listy.



> Aby usunąć zapisane trasy, naciśnij przycisk **Usuń listę**.

Wybór ustawień systemowych

W tym menu możesz wprowadzić podstawowe ustawienia do wszystkich zastosowań Urządzenie nawigacyjne.

> W menu głównym naciśnij przycisk



> Naciśnij przycisk **Ustawienia systemowe**.

Pojawi się menu ustawień systemowych.

Menu ustawień systemowych

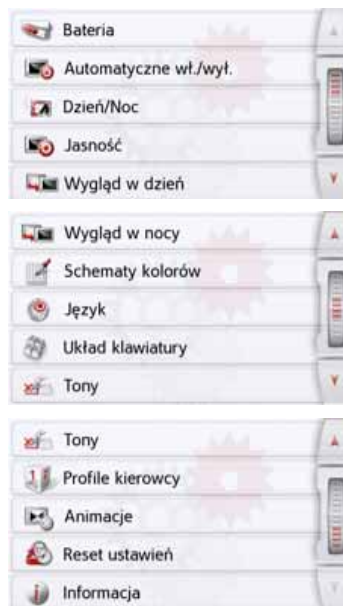

W menu ustawień systemowych możesz wybrać możliwości różnych ustawień.



Obsługa

Możliwości wyboru

Żądany wybór dokonany zostaje przez naciśnięcie odpowiedniego przycisku. Funkcje przycisków są różne w zależności od wyboru; ich opis znajduje się w punkcie „Poszczególne pozycje menu” na s.132.

Do następnej lub do poprzedniej strony ustawień można przejść, korzystając z przycisków  i  lub kółka przewijania.

Zamykanie menu ustawień

Naciśnięcie przycisku  powoduje zamknięcie menu ustawień.

Poszczególne pozycje menu

Akumulator

Urządzenie może być zasilane z zewnętrznego źródła prądu lub przez wewnętrzny akumulator.

Wskazówka:

W trybie zasilania z akumulatora duże znaczenie ma aktualny stan naładowania. W wypadku zbyt niskiego poziomu energii może na przykład nie udać się doprowadzenie do celu nawigowania.

Zasilanie oraz poziom naładowania wyświetlane są w postaci paska stanu.

Wyświetlanie stanu naładowania

Funkcję wyświetlania stanu możesz przywołać za pomocą przycisku:

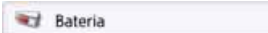

> Naciśnij przycisk **Bateria**. Zostanie wyświetlony stan zasilania z wewnętrznego akumulatora.



Stan naładowania jest wskazywany przez wskaźnik napelnienia. Na powyższym przykładzie akumulator jest jeszcze w ok. 2/3 naładowany. Proces ładowania sygnalizowany jest w widoku stanu symbolem wtyczki.



Zamykanie widoku stanu

Po naciśnięciu przycisku **OK** widok stanu zamknie się i pojawi menu ustawień.

Automatycznie włączanie / wyłączenie

Urządzenie może się przełączyć automatycznie na tryb hibernacji.

Niezbędne są do tego następujące warunki:

- Urządzenie musi być podłączone do zapalniczki samochodowej (zob. na str. 21).
- w zapalniczce po wyłączeniu zapłonu nie może płynąć prąd;
- W urządzeniu jest włączona odpowiednia funkcja.

Włączanie i wyłączanie funkcji

> Naciśnij przycisk **Autom. wł./wyl.** W zależności od poprzedniego ustawienia spowoduje to włączenie lub wyłączenie tej funkcji. Aktualne ustawienie jest sygnalizowane ikoną.



- Górna ikona: funkcja jest włączona; Urządzenie nawigacyjne wyłączy się automatycznie.

- Dolna ikona: Funkcja jest wyłączona; urządzenie Urządzenie nawigacyjne nie wyłączy się automatycznie.

Podczas automatycznego wyłączenia wyświetlany jest następujący ekran.

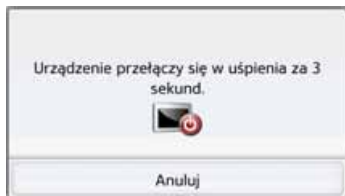

Naciskając przycisk **Anuluj**, można anulować operację automatycznego wyłączenia.

Tryb pracy dziennej / nocnej

Urządzenie nawigacyjne można ustawić na tryb pracy dziennej, nocnej i automatycznej.

Przy ustawieniu automatycznym urządzenie przełącza się automatycznie w tryb pracy dziennej lub nocnej wyświetlacza w zależności od czasu w aktualnym położeniu. Funkcję ustawień można przywołać za pomocą przycisku:

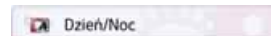

> Naciśnij przycisk **Dzień/Noc**.



> Wybierz opcję: **Automaty...**, **Dzień** i **Noc**.

Zostanie aktywowana żądana funkcja i wyświetlone ustawienia systemowe.



Jasność

Jasność wyświetlacza można ustawić oddzielnie dla jazdy w dzień i w nocy. Funkcję ustawień można przywołać za pomocą przycisku:

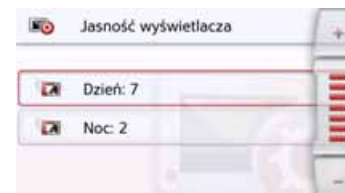

> Naciśnij przycisk **Jasność**.



> Za pomocą przycisków  i  ustaw żądaną jasność wyświetlacza dla jazdy w dzień i w nocy.

> Wybór ustawienia zatwierdź przyciskiem Powrót .

Widok dzienny

Za pomocą tej opcji wyświetlanie dzienne menu i map można przełączyć na kolory i kontrasty wyświetlania nocnego.

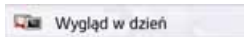

> Naciśnij przycisk Widok dzienny.



> Wybierz opcję Widok ciemny w celu przełączenia na ciemny widok w dzień.

> Wybierz opcję Widok normalny w celu przełączenia na widok przy normalnym świetle dziennym.



Każdy wybór zatwierdź przyciskiem Powrót .

Widok nocny

Do nocnego widoku mapy można wybrać jeden z dwóch schematów o różnych kontrastach.

Naciśnij przycisk Widok nocny.

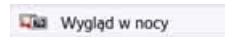

Wybierz dolną opcję, aby ustawić jaśniejszą prezentację nocną widoku mapy.



Wybierz górną opcję, aby odtworzyć ciemniejszą, standardowo ustawioną prezentację nocną widoku mapy.



> Każdy wybór zatwierdź przyciskiem Powrót . Nowy widok nocny będzie stosowany podczas uaktywniania trybu nocnego.

Ustawianie kolorów

Możesz zmieniać kolor ikon i pozostałych elementów obsługi.



> Naciśnij przycisk **Schematy kolorów**.



> Wybierz jeden z 8 dostępnych kolorów

albo

> Wybierz suwakiem ② na dole wyświetlacza żądany kolor.

Wskazówka:

Kolor przycisku ① odpowiada fabrycznie nastawionemu kolorowi czerwonemu.

> Wybór ustawienia zatwierdź przyciskiem Powrót .

Język

Teksty mogą być wyświetlane na ekranie dotykowym w różnych językach.

Wybór języka

Język możesz wybrać za pomocą przycisku:



> Naciśnij przycisk **Język**.

Pojawi się lista języków do wyboru.



Lista języków może się składać z wielu stron. Każde pole listy jest przedstawione w postaci przycisku. Na przyciskach znajdują się nazwy języków, a obok flagi narodowe.



Przeglądanie

Listę można przewijać za pomocą przycisków   lub kółka przewijania.

Wybór języka

> Naciśnij przycisk żądanego języka.

> Wybór należy potwierdzić przez naciśnięcie przycisku Powrót . Następnie zostaje wyświetlona lista wyboru lektorów.

> Listę wyboru można przewijać za pomocą przycisków strzałek   lub kółka przewijania.

> Dotykając przycisku, wybierz lektora.

> Naciśnij przycisk Powrót .

Pojawi się komunikat o ponownym uruchomieniu oprogramowania i pytanie, czy na pewno chcesz zmienić język.

> Zatwierdź, naciskając przycisk OK.

Przerwanie wybierania języka

Po naciśnięciu przycisku **Anuluj** wybieranie języka zostanie przerwane i pojawi się menu ustawień.

Układ klawiatury

Kolejność obłożenia klawiatury można zmienić, naciskając odpowiedni przycisk.

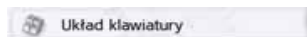

Dźwięki

Sygnalizację dźwiękową urządzenia Urządzenie nawigacyjne można włączać i wyłączać. Dotyczy to także odgłosów klikania przycisków ekranowych.

> Naciśnij przycisk **Tony**.

W zależności od poprzedniego ustawienia sygnalizacja dźwiękowa się włącza bądź wyłącza.

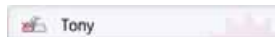

- Górna ikona: dźwięki włączone.
- Dolna ikona: dźwięki wyłączone.

Kamera cofania (w zależności od modelu)

Jeżeli do systemu nawigacyjnego odpowiednim przewodem podłączona jest kamera cofania, (patrz: „Przewód do kamery cofania (w zależności od

modelu, opcja)” na s.23) to można uruchomić obraz kamery cofania w systemie nawigacyjnym.

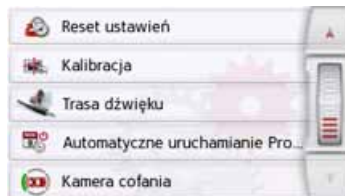

> Nacisnąć przycisk Kamera cofania

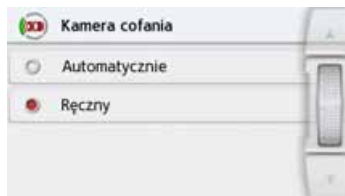

Do wyboru są następujące funkcje:

Możliwości wyboru	Znaczenie
Tryb automatyczny	Gdy tylko wysłany zostanie sygnał obrazu, nastąpi automatyczne przełączenie na obraz z kamery cofania. Zazwyczaj następuje to po włączeniu biegu wstecznego

Możliwości wyboru	Znaczenie
Tryb ręczny	Na kamerę cofania można się przełączyć automatycznie. W menu Extras jest dostępna odpowiednia opcja

Animacje ekranowe

Możliwe jest włączenie lub wyłączenie animowanych przejść pomiędzy ekranami.

> Nacisnąć przycisk Animacje

W zależności od poprzedniego ustawienia animowane przejścia pomiędzy ekranami zostaną włączone lub wyłączone.



- Górna ikona: animacje włączone
- Dolna ikona: animacje wyłączone

Profile kierowcy (w zależności od modelu)

Można wybrać 4 różne profile kierowcy.



Poprzez naciśnięcie przycisku **Profil 1 – Profil 4** wybiera się odpowiedni profil. Następnie konieczne jest przeprowadzenie ponownego uruchomienia systemu nawigacji.

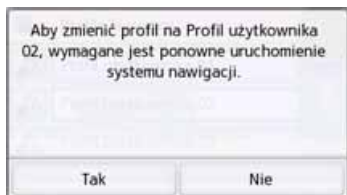

Po naciśnięciu przycisku **Tak** system uruchamiany jest na nowo.

Profile kierowcy mogą być nazwane indywidualnie. Funkcja ta może być przydatna na przykład wówczas, gdy kilku kierowców używa tego samego

urządzenia nawigacyjnego. W profilach kierowców zapisanych jest wiele ustawień i osiągnięte cele. Następujące zapisane są w profilach kierowców:

- Adres macierzysty
- Ostatnie cele
- Zaplanowane trasy
- Zablockowane drogi
- Ostatnie połączenia telefoniczne
- Dane w komputerze jazdy
- Ostatnia pozycja GPS
- Nastawy nawigacji
- Nastawy telefonu
- Nastawy systemowe

Zmiana nazwy profilu kierowcy



Po naciśnięciu przycisku **Nadaj nazwę** można zmienić nazwę wybranego profilu.



Usuwanie profilu kierowcy

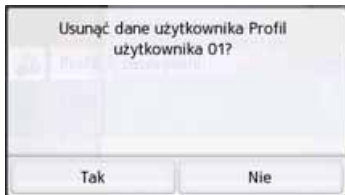

Nacisnięcie przycisku Wyczyść **profil usuwa** zapisane dane profilu. Sam profil zostanie jednak zachowany. Jeżeli wcześniej zmieniono nazwę profilu, przywrócona zostanie ponownie pierwotna nazwa profilu (profil 1 - profil 4).

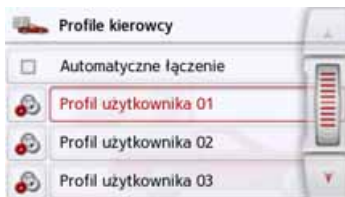

Profile kierowcy Pro (w zależności od modelu)

Dodatkowo do funkcji opisanych w poprzednim rozdziale, w urządzeniach z profilami kierowcy Pro można używać telefonu z interfejsem Bluetooth® do automatycznej zmiany profilu. Zawsze po włączeniu urządzenia nawigacyjnego i jeżeli podłączony ostatnio telefon nie zostanie znaleziony, urządzenie nawigacyjne sprawdza, czy inny telefon wybrany do przełączania profilu znajduje się w zasięgu.

Wskazówka:

Aby stosować telefon do przełączania na inny profil kierowcy, należy połączyć najpierw telefon z urządzeniem nawigacyjnym w profilu, w którym telefon ma służyć do przełączania (patrz też „Podłączanie telefonów z interfejsem Bluetooth®” na s.114).

Następnie należy uaktywnić ustawienie Automatycznie łączenie, patrz „Podłączanie automatyczne” na s.120.

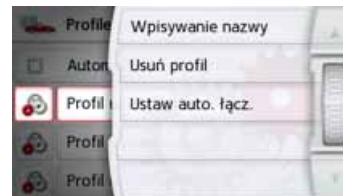

Nacisnąć przycisk Automatyczne łączenie. Pojawia się lista telefonów, które można stosować do przełączania tego profilu; wybrać odpowiedni telefon, naciskając przyporządkowany przycisk.

Informacje o usługach

Informacje dotyczące urządzenia możesz wyświetlić za pomocą przycisku Urządzenie nawigacyjne.

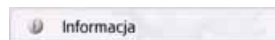

> Naciśnij przycisk **Informacja**.

Pojawi się okno informacji z numerem wersji oprogramowania.



Po naciśnięciu przycisku **Informacje o usługach** można wyświetlić następną informację dotyczącą np. używanych licencji, zainstalowanych treści oraz map. Te informacje należy zawsze podawać w serwisie firmy United Navigation GmbH.

Ustawienia fabryczne

W urządzeniu Urządzenie nawigacyjne można przywrócić ustawienia fabryczne.

Przy tym zostaną jednak usunięte następujące zmienione dane: zapisane cele, zapisane trasy, adres domowy, dane telefonu, obrazy zapisane w pamięci wewnętrznej, nagrania wideo itd.

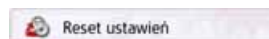

> Naciśnij przycisk **Reset ustawień**.

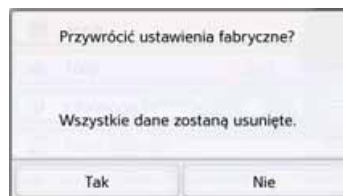

> Naciśnij przycisk **Tak**.

W urządzeniu Urządzenie nawigacyjne zostaną przywrócone ustawienia fabryczne.

Kalibracja (w zależności od modelu)

Jeśli ekran dotykowy błędnie reaguje na naciśnięcie przycisków, należy dokonać jego kalibracji.

Rozpoczynanie kalibracji

Kalibrację możesz rozpocząć za pomocą przycisku:

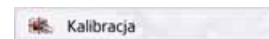

> Naciśnij przycisk **Kalibracja**.

Rozpocznie się procedura kalibracji. Przez procedurę prowadzą wskazówki tekstowe.

Ustawienia Wi-Fi (zależnie od modelu)

System nawigacji może nawiązać połączenie transmisji danych za pośrednictwem sieci Wi-Fi, np. z telefonem komórkowym. Aby możliwe było nawiązanie połączenia, w zasięgu systemu nawigacji musi znajdować się urządzenie mobilne pełniące funkcję hotspota.

Informacja o tym, czy i jak można wykorzystać smartfon jako mobilny hotspot, jest dostępna w instrukcji obsługi smartfona.

Nacisnąć przycisk Ustawienia Wi-Fi w menu Ustawienia.

Za pomocą przycisku  można włączać i wyłączać funkcję Wi-Fi

Za pomocą przycisku  można wyświetlać listę dostępnych sieci. Wybrać sieć, z którą urządzenie ma się połączyć. Mogą zostać wyświetlone także sieci innych osób, do których dostęp można uzyskać wyłącznie po podaniu odpowiedniego hasła.

Podczas pierwszego łączenia się z daną siecią konieczne jest podanie hasła dla tego urządzenia. Podać właściwe hasło dla swojego hotspota

Wi-Fi.

Jeżeli system nawigacji był już wcześniej połączony z określoną siecią, można wybrać z listy tę sieć bez konieczności ponownego wprowadzania hasła.

Po wybraniu w tym menu przycisku  można nawiązać lub przerwać połączenie lub usunąć daną sieć bądź wszystkie wyświetlane sieci z listy.

Za pomocą przycisku  można zmienić lub wyświetlić określone ustawienia:

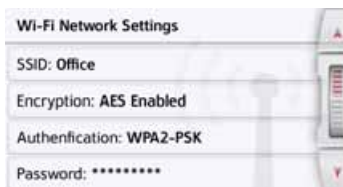

Na przykład można wyświetlić szyfrowanie, uwierzytelnienie oraz nazwę sieci Wi-Fi lub wprowadzić hasło swojego hotspota Wi-Fi.

Wskazówka:

Transfer danych telefonu komórkowego może powodować dodatkowe koszty w zależności od posiadanej taryfy. Przed aktywacją funkcji należy skontaktować się z operatorem telefonii komórkowej. Jeżeli połączenie z serwerem nie jest możliwe, np. z powodu braku zasięgu sieci przez dłuższy okres, następuje automatyczne przełączanie na TMC aż do uzyskania połączenia z serwerem.

GMT

(**Greenwich Mean Time**)

Czas środkowoeuropejski

Strefa czasowa długości geograficznej 0 (południk przecinający miasto Greenwich w Wielkiej Brytanii). Czas ten jest wykorzystywany na całym świecie do synchronizowania zbiorów danych.

Bluetooth® wireless technology

Technologia bezprzewodowej transmisji danych na niewielkiej odległości do około 10 metrów.

GPS

(**Global Positioning System**)

System GPS umożliwia za pomocą satelitów określanie aktualnego położenia geograficznego użytkownika. System wykorzystuje sygnały z 24 satelitów okrążających Ziemię. Odbiornik GPS odbiera te sygnały i na podstawie ich opóźnienia oblicza odległość do poszczególnych satelitów i wyznacza aktualne położenie geograficzne (długość i szerokość geograficzną). Aby móc wyznaczyć położenie, odbiornik musi odbierać sygnały z co najmniej trzech satelitów.

Jeśli jest także odbierany sygnał z czwartego satelity, można również wyznaczyć wysokość położenia.

JPG/JPEG

(**Joint Photographic Experts Group**)

JPEG to najbardziej rozpowszechniony format zapisu stratnej kompresji obrazu, tzn. w przypadku kompresji tego rodzaju następuje utrata szczegółów obrazu. Format ten zapewnia jednakże, pomimo kompresji, dobrą jakość obrazu, natomiast poziom kompresji można wybrać. Jest to najczęściej stosowany format prezentacji i wymiany obrazów w Internecie.

Karta SD

(**Secure Digital**)

Karty SD zostały wprowadzone w 2001 roku przez firmę SanDisk na bazie wcześniejszego standardu MMC. Są to karty pamięci z możliwością wielokrotnego zapisu.

Pióro dotykowe

Pióro dotykowe (rysyk) służy do obsługi ekranów dotykowych, telefonów komórkowych i urządzeń PDA.

Pióro dotykowe składa się z trzypienia wykonanego z tworzywa sztucznego z rdzeniem z bardziej miękkiego tworzywa. Osłona jest twarda i wytrzymała, miękki rdzeń przechodzi w szpiczastą końcówkę zaprojektowaną tak, aby dotykała ekran możliwie delikatnie (bez zadrapań).

Pióro dotykowe jest dokładniejsze od palców, ponieważ z ekranem styka się tylko szpiczasta końcówka. Ponadto w ten sposób zapobiega się zabrudzeniu ekranu przez odciski palców.

TMC

(**Traffic Message Channel**)

Wyświetlanie komunikatów drogowych przekazywanych za pośrednictwem sygnału RDS przez niektóre stacje w zakresie FM. Podstawa działania nawigacji dynamicznej.

USB

(**Universal Serial Bus**)

Universal Serial Bus (USB) to system magistrali umożliwiającej połączenie komputera z zewnętrznymi urządzeniami peryferyjnymi USB w celu wymiany danych.

M

Mapa	
powiększanie	57, 93, 105
wyświetlanie	87
zmniejszanie	57, 93, 105
Menu główne	29
Menu telefonu	109
Menu wprowadzania celu	
Struktura	44

N

Nawigacja	37
anulowanie	29, 100
uruchamianie	48
Numer domu	48

O

Odbiór GPS	103
Ograniczenia	
autostrady	74
Drogi płatne	74
promy	74
ograniczenie prędkości	79
Opcje trasy	68, 99
opis drogi	98
orientacja mapy	64
ostatni komunikat	92
ostrzeżenia	
ograniczenie prędkości	79
Ostrzeżenia drogowe	78

P

Pamięć celów	
przeglądanie	40
zmiany	40
Pamięć docelowa	
zmień	112
Pióro dotykowe	142
Planowanie trasy	44, 58
Podłączanie automatyczne	115, 120
Podłączanie telefonu	114
pokaz slajdów	125
Polecenia głosowe	49
Profil pojazdu	
nastawienie	70
Wybieranie	69
wybór	70
Profil samochodu ciężarowego	71
promy	74
prowadzenie do celu	
anulowanie	29, 100
uruchamianie	48
Przeglądarka obrazów	122

R

Regulacja głośności	92, 120
Rodzaje tras	103

Rozmowa

Ignorowanie	117
Kończenie	117, 118
Odbieranie	117
Odrzucanie	117

S

Satelity	103
Skrzyżowanie	47
Stałe blokowanie drogi	127
strefa czasowa	82
Szukanie telefonu	115
Szybki dostęp	40
Ikony	40, 112

T

TMC	74, 83
prezentacja na mapie	84
wyznaczanie trasy	86
trasa łatwa	73
Trasa ekologiczna	73
Trasa ekonomiczna	73
Trasa krótka	73
Trasa szybka	73

U

Użytkowanie zgodnie z przeznaczeniem	7
USB	142
Ustawianie widoku mapy	63

Ustawienia		Wyświetlanie trasy	48, 97
Nawigacja	62	Wyświetlanie znaków ostrzegawczych	
system	131	78
Telefon	119		
Ustawienia fabryczne	83	Z	
Ustawienia systemowe	131	Zablokowane drogi	80
		Zapisywanie trasy	129
W		Zdjęcia	122
Włączanie urządzenia nawigacyjnego		znacznik ID3	141
27			
Włączanie/wyłączanie mikrofonu	118		
Widok 3D	63		
Widok mapy	87		
Wprowadzanie adresu	45		
Wprowadzanie adresu poleceniem			
głosowym	49		
Wprowadzanie miasta	46		
Wprowadzanie współrzędnych	58		
Wskazówki dotyczące			
bezpieczeństwa	7, 37		
Wskazywanie położenia	57		
współrzędne geograficzne	58		
Wybieranie	109		
Wybieranie numeru	109		
wybór celu			
Wprowadzanie adresu	45		
Wybór kraju	45		
Wybór miejscowości	46		
Wybór ulicy	47		
wyświetlanie nazw ulic	64		

Modele i dane techniczne

- : standardowa
- : niedostępna
- : opcjonalna

	System nawigacji									
	active.5 CE LMU BE B00	active.5 LMU BE B00	transit.5 LMU BE B02	active.5 LMU plus BE B10	active.6 CE LMU BE B30	active.6 LMU plus BE B40	professional.5 LMU BE B20	professional.6 LMU BE B50	transit.6 LMU BE B50	ready.5 BE B60
Masa	200 g	200 g	200 g	200 g	300 g	300 g	220 g	330 g	330 g	200 g
Procesor, częstotliwość w MHz	800	800	800	800	800	800	800	800	800	800
Pamięć flash	4 GB	4 GB	8 GB	4 GB	4 GB	4 GB	8 GB	8 GB	8 GB	4 GB
SD-RAM	256 MB	256 MB	256 MB	256 MB	256 MB	256 MB	256 MB	256 MB	256 MB	128 MB
Akumulator litowo-polimerowy	1250 mAh	1250 mAh	1250 mAh	1250 mAh	1550 mAh	1550 mAh	1300 mAh	1600 mAh	1600 mAh	1250 mAh
TMC	●	●	●	●	●	●	●	●	●	●
Uchwyt do mocowania w pojeździe	-	-	-	-	-	-	-	-	-	-
Zestaw głośnomówiący Bluetooth®	-	-	-	●	-	●	●	●	●	-
Wymiary, w mm (szer. x wys. x głęb.)	138x85 x16	138x85 x16	138x85 x16	138x85 x16	167x103 x16	167x103 x16	138x85 x16	167x103 x16	167x103 x16	138x85 x16
Rozmiar ekranu	12,7 cm	12,7 cm	12,7 cm	12,7 cm	15,8 cm	15,8 cm	12,7 cm	15,8 cm	15,8 cm	12,7cm
Rozdzielczość wyświetlacza	800 poziomo i 480 pionowo									480 x 272
Rezystancyjny ekran dotykowy	●	●	●	●	●	●	-	-	-	-
Pojemnościowy ekran dotykowy	-	-	-	-	-	-	●	●	●	●
Czytnik kart microSD	Obsługa kart SDHC Class 6 o pojemności maks. 32 GB, format FAT32									
Złącze USB	USB Client 2.0, Micro-USB									
1 wewnętrzny głośnik	Maks. 1,5									
Napięcie zasilające LPS (Limited Power Source)	5 V, 1,3 A	5 V, 1,3 A	5 V, 1,3 A	5 V, 1,3 A	5 V, 2 A	5 V, 2 A	5 V, 2 A	5 V, 2 A	5 V, 2 A	5V, 1,3A
Kompatybilny z uchwytami HR	●	●	●	●	●	●	●	●	●	●

- : standardowa
- : niedostępna
- : opcjonalna

	System nawigacji									
	Ready 70 LMU BJE00	Transit 70 LMU BJE10	Transit 70 LMU Pro BJE11	Professional 70 LMU BJE12						
Masa	311 g	320 g	320 g	320 g						
Procesor, częstotliwość w MHz	800	800	800	800						
Pamięć flash	4 GB	4 GB	8 GB	8 GB						
SD-RAM	256 MB	256 MB	256 MB	256 MB						
Akumulator litowo-polimerowy	1500 mAh	1500 mAh	1500 mAh	1500 mAh						
TMC	●	●	●	●						
Uchwyt do mocowania w pojeździe	-	-	-	-						
Zestaw głośnomówiący Bluetooth®	-	-	-	-						
Wymiary, w mm (szer. x wys. x głęb.)	184x115x15	184x115x15	184x115x15	184x115x15						
Rozmiar ekranu	17,8 cm	17,8 cm	17,8 cm	17,8 cm						
Rozdzielczość wyświetlacza	800 poziomo i 480 pionowo									
Rezystancyjny ekran dotykowy	-	-	-	-						
Pojemnościowy ekran dotykowy	●	●	●	●						
Czytnik kart microSD	Obsługa kart SDHC Class 6 o pojemności maks. 32 GB, format FAT32									
Złącze USB	USB Client 2.0, Micro-USB									
1 wewnętrzny głośnik	Maks. 2,5									
Napięcie zasilające LPS (Limited Power Source)	5V, 2A	5V, 2A	5V, 2A	5V, 2A						
Kompatybilny z uchwytami HR	●	●	●	●						

Szanowni Klienci!

Zgodnie z obowiązującą dyrektywą WE z urządzenia może korzystać dowolna osoba. Urządzenie jest zgodne z obecnie obowiązującymi europejskimi lub zharmonizowanymi międzynarodowymi normami. Oznaczenie to gwarantuje, że urządzenie spełnia wymogi specyfikacji obowiązujących w zakresie kompatybilności elektromagnetycznej. Oznacza to, że zakłócenia innych urządzeń elektrycznych/elektronicznych, spowodowane działaniem niniejszego urządzenia, jak również oddziaływanie innych urządzeń elektrycznych/elektronicznych, zakłócające pracę niniejszego urządzenia, zostały w znacznym stopniu wyeliminowane.

**Oświadczenie o zgodności (WE)**

Firma **United Navigation GmbH** niniejszym oświadcza, że urządzenie nawigacyjne jest zgodne z zasadniczymi wymaganiami dyrektyw WE, w szczególności z wymaganiami i innymi odpowiednimi przepisami dyrektywy R&TTE 1999/5/EG.

Obszerne deklaracje zgodności WE dla poszczególnych produktów są udostępnione na stronie internetowej <http://www.mybecker.com> (Downloads).

Utylizacja

Informacje dla Klientów dotyczące utylizacji urządzeń elektrycznych i elektronicznych (w gospodarstwach domowych)

Zgodnie z przyjętymi przez firmę United Navigation GmbH zasadami produkt ten został zaprojektowany i wytworzony z wysokiej jakości materiałów i elementów nadających się do powtórnego przetworzenia.

Niniejszy symbol umieszczony na produkcie i/lub w załączonej dokumentacji oznacza, że produkty elektryczne i elektroniczne po zużyciu należy utylizować oddzielnie od odpadów gospodarstwa domowego. W celu ponownego pozyskania surowców wtórnych produkt ten należy oddać do komunalnego lub innego punktu gromadzenia odpadów. Urządzenia są tam przyjmowane bezpłatnie.

Prawidłowa utylizacja niniejszego produktu ma na celu ochronę środowiska oraz zapobieganie szkodliwym, mogącym wynikać z niewłaściwego sposobu korzystania, wpływom człowieka na środowisko.

Dokładniejsze informacje na temat najbliższego punktu gromadzenia odpadów bądź najbliższego punktu recyklingu można uzyskać w organach administracji gminy.

Informacje dla Klientów przemysłowych z terytorium UE

W razie potrzeby utylizacji tego urządzenia elektrycznego/elektronicznego należy skontaktować się z punktem sprzedaży lub dostawcą.

Informacje dotyczące utylizacji w krajach poza terytorium Unii Europejskiej.

Symbol ten obowiązuje jedynie na terenie Unii Europejskiej.



Utylizacja akumulatorów

Obowiązek informacji w myśl rozporządzenia w sprawie akumulatorów i baterii (Batterieverordnung – BattV) Baterie i akumulatory nie są odpadkami domowymi. Użytkownik ma obowiązek zwracania zużytych baterii i akumulatorów. Należy je przekazywać do utylizacji wyłącznie poprzez zwrócenie do punktu zakupu lub dostarczenie do specjalnego miejsca zbiórki. Takie działania pomagają w znacznym stopniu chronić środowisko naturalne.

Od 1998 r. niemieckie rozporządzenie w sprawie akumulatorów i baterii (Batterieverordnung – BattV) nakłada na obywateli obowiązek utylizacji zużytych baterii i akumulatorów wyłącznie przez zwrot do punktu zakupu lub dostarczenie do specjalnie do tego celu przystosowanego punktu zbiórki (ustawowy obowiązek zwrotu). Punkty sprzedaży i producenci są zobowiązani do przyjęcia zwracanych baterii i akumulatorów i ich dalszego prawidłowego przetworzenia lub usunięcia jako odpad specjalny (obowiązek odzysku).

Zastosowany w urządzeniu Urządzenie nawigacyjne akumulator litowo-jonowy jest oznaczony znakiem składającym się z przekreślonego pojemnika na odpady i rodzaju zastosowanego akumulatora.



Wymowanie akumulatora

Przed przekazaniem zużytego urządzenia do utylizacji należy wyjąć z niego akumulator.

Wskazówka:

Pamiętaj, że przy opisanej tu instrukcji wymontowania akumulatora z urządzenia może ono ulec zniszczeniu. Akumulator można wyjąć tylko wtedy, gdy urządzenie jest zużyte i zostało przeznaczone do utylizacji.

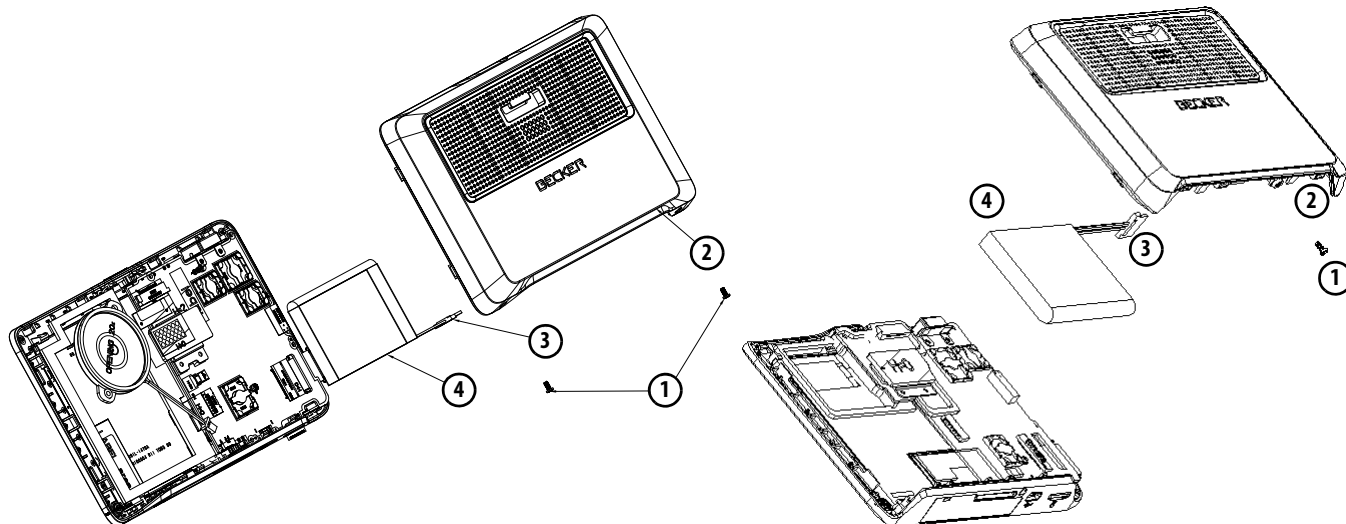

- > Rozładuj całkowicie akumulator (pozostaw niezasilane i włączone urządzenie tak długo, aż wyłączy się samoczynnie).
- > Wykręć śruby do obudowy ① (w zależności od modelu) za pomocą niewielkiego wkrętaka.
- > Podważ za pomocą wkrętaka krzyżowego (umieszczonego w rowkach z boku obudowy) tylną obudowę urządzenia ②.
- > Ew. wyjąć płytkę drukowaną; w tym celu należy najpierw wykręcić śrubki płytki drukowanej (w zależności od modelu).
- > Wyciągnij wtyk kabla przyłączeniowego akumulatora. ③.
- > Wyjmij akumulator. ④.

Wskazówka:

Otwarte urządzenia nie podłączaj ponownie do zasilania elektrycznego.

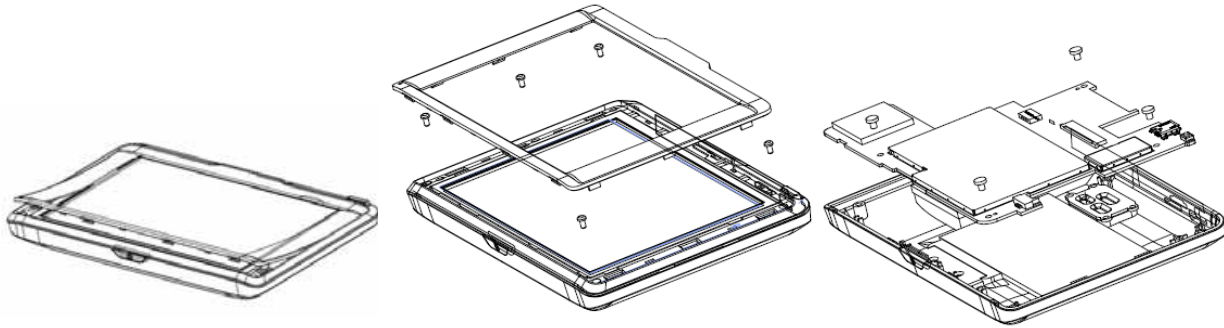

Dotyczy urządzeń nieposiadających śrubek na spodzie (w zależności od modelu):

- > Za pomocą śrubokręta płaskiego (włożonego pomiędzy wyświetlacz a ramę wyświetlacza) podważyć i ściągnąć osłonę przednią.
- > Wykręcić 5 śrubek.
- > Teraz można podważyć przednią stronę urządzenia śrubokrętem płaskim i ściągnąć ją ze ściany tylnej urządzenia.
- > Następnie wyjąć płytkę drukowaną, w tym celu należy najpierw wykręcić śrubki płytki drukowanej.
- > Wyciągnąć wtyczkę kabla przyłączeniowego akumulatora.
- > Wyjąć akumulator.

Wskazówka:

Otwartego urządzenia nie podłączaj ponownie do zasilania elektrycznego.

United Navigation GmbH

Marco-Polo-Str. 1

73760 Ostfildern - Niemcy

www.mybecker.com

BECKER