

Przewodnik uruchamiania/Guida di avvio

Sound Bar : HT-SF150

**Montaż głośnika Bar Speaker**  
Patrz rozdział „Montaż głośnika Bar Speaker na ścianie” w Instrukcji obsługi (osobny dokument).  
**Per montare il diffusore soundbar su una parete**  
Consultare “Montaggio del diffusore soundbar a parete” nelle istruzioni per l’uso (documento separato).



Zawartość opakowania  
Contenuto della confezione

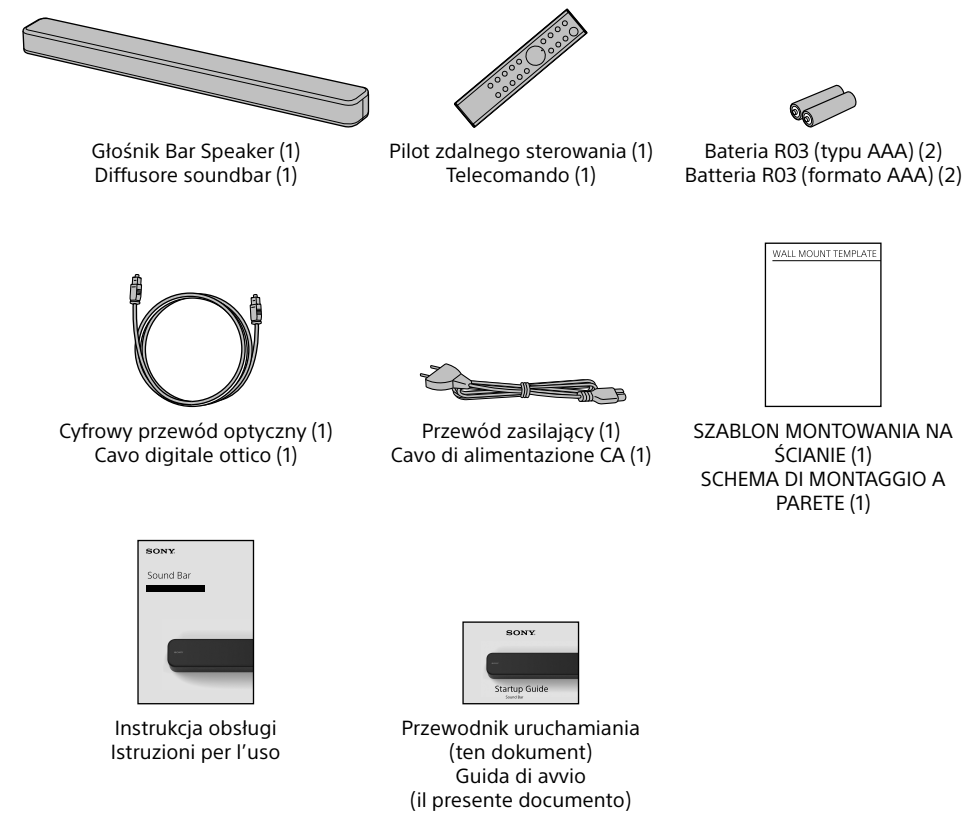

1 Podłączanie do telewizora  
Collegamento con un televisore

Czy telewizor ma jakieś gniazda HDMI IN oznaczone „ARC”?  
Sul televisore sono presenti prese HDMI IN con etichetta “ARC”?

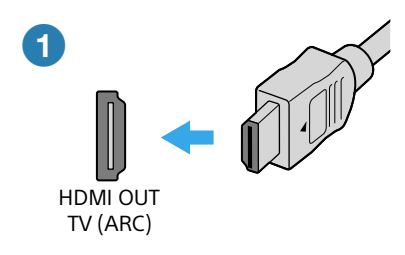
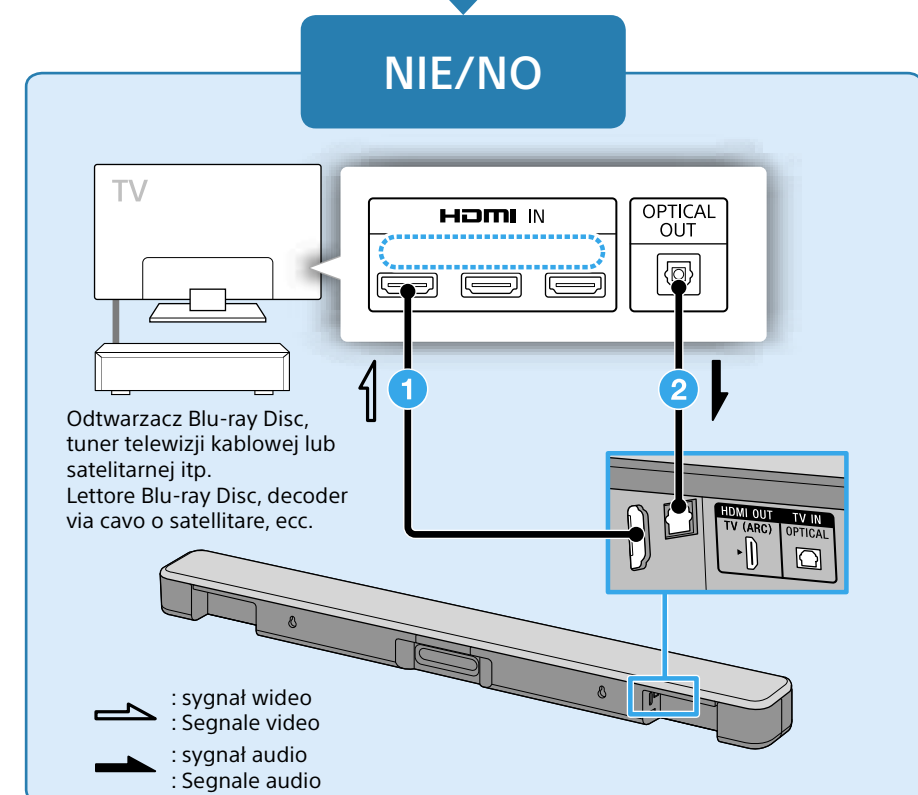
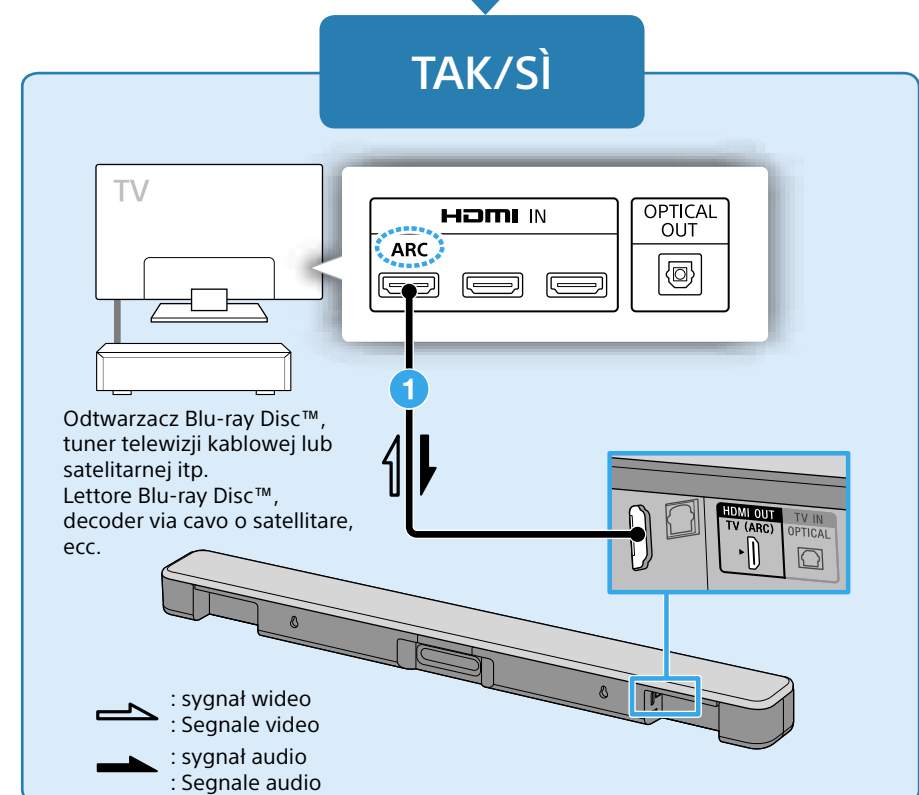

Użyć kabla HDMI (niedostępny w zestawie), aby podłączyć gniazdo HDMI IN telewizora do gniazda HDMI OUT (TV (ARC)) głośnika Bar Speaker.

**Uwaga**

- Sprawdzić, czy kabel jest mocno podłączony.
- Jeżeli telewizor nie ma gniazda HDMI IN oznaczonego „ARC”, trzeba też połączyć telewizor z głośnikiem Bar Speaker za pomocą cyfrowy przewód optyczny (w zestawie), jak opisano w punkcie 2. Telewizor nie będzie odtwarzać dźwięku, jeżeli telewizor i głośnik Bar Speaker są połączone tylko kablem HDMI.

Utilizzare un cavo HDMI (non in dotazione) per collegare una presa HDMI IN del televisore con la presa HDMI OUT (TV (ARC)) sul diffusore soundbar.

**Nota**

- Assicurarsi che il cavo sia inserito saldamente.
- Se il televisore non è dotato di una presa HDMI IN con etichetta “ARC”, è necessario collegare il televisore e il diffusore soundbar anche tramite il cavo digitale ottico (in dotazione) come descritto al passaggio 2. L'audio non sarà emesso dal televisore se televisore e diffusore soundbar sono collegati solo tramite il cavo HDMI.

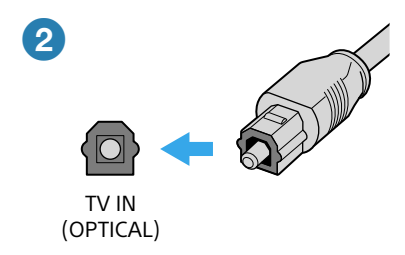

Jeżeli telewizor nie ma gniazda HDMI IN oznaczonego „ARC”, użyj cyfrowy przewód optyczny (w zestawie), aby podłączyć optyczne gniazdo wyjściowe telewizora z gniazdem TV IN (OPTICAL) głośnika Bar Speaker.

**Uwaga**

- Sprawdzić kształt wtyczek cyfrowy przewód optyczny oraz gniazda telewizora i głośnika Bar Speaker. Włożyć wtyczki do gniazd w odpowiednim kierunku. W przypadku wkładania wtyczek na siłę do gniazd w niewłaściwym kierunku może dojść do uszkodzenia wtyczek i gniazd.

Se sul televisore non è presente una presa HDMI IN con etichetta “ARC”, utilizzare il cavo digitale ottico (in dotazione) per collegare una presa di uscita ottica del televisore alla presa TV IN (OPTICAL) del diffusore soundbar.

**Nota**

- Controllare la forma dei connettori del cavo digitale ottico e delle prese sul televisore e sul diffusore soundbar. Inserire i connettori nelle prese con la direzione corretta. Se i connettori vengono inseriti con la forza in direzione sbagliata, connettori e prese possono riportare danni.

2 Konfiguracja pilota zdalnego sterowania  
Impostazione del telecomando

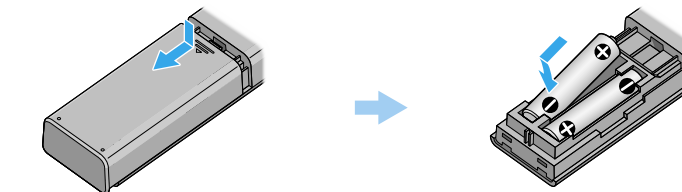

3 Włączanie telewizora  
Accensione del televisore

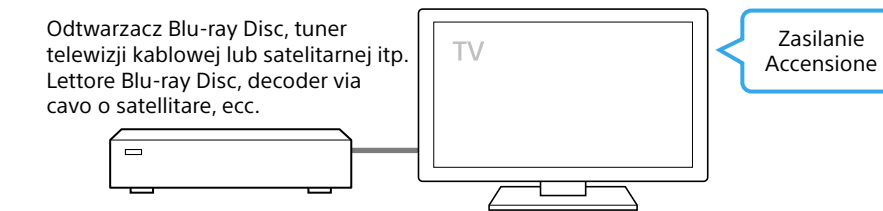

4 Włączanie głośnika Bar Speaker  
Accensione del diffusore soundbar

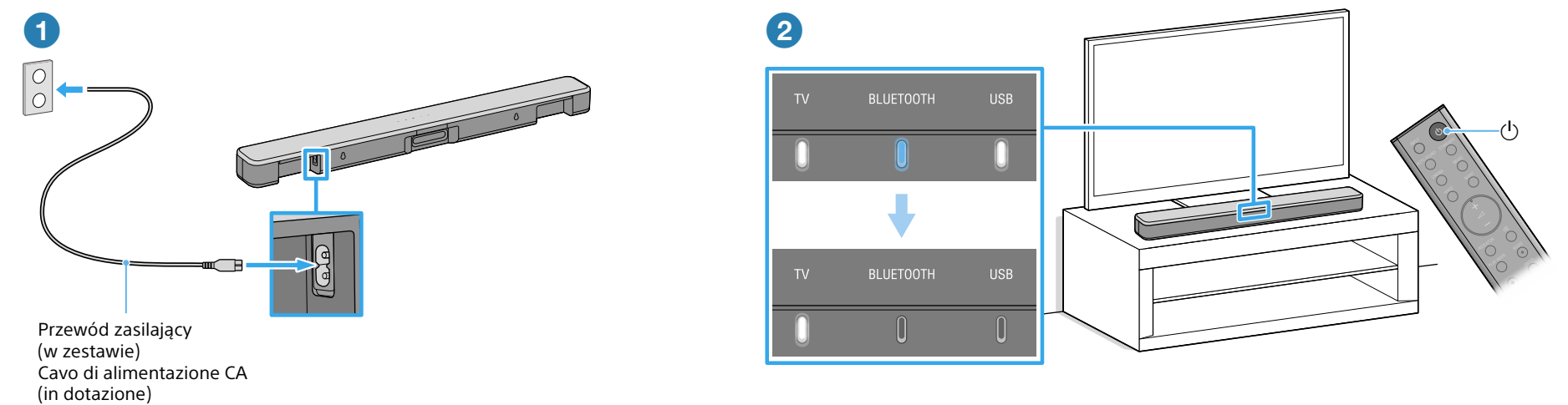

- 1 Podłączyć przewód zasilający do głośnika Bar Speaker, a następnie podłączyć drugi koniec przewodu zasilającego do gniazda zasilającego.
- 2 Naciśnąć przycisk (zasilania) na pilocie zdalnego sterowania głośnika Bar Speaker. Na kilka sekund zaświeć kolejno kontrolki TV, BLUETOOTH i USB. Potem będzie świecić tylko kontrolka TV.

- 1 Collegare il cavo di alimentazione CA al diffusore soundbar e quindi collegare il cavo di alimentazione CA alla presa di corrente CA.
- 2 Premere (accensione) sul telecomando del diffusore soundbar. Dopo che gli indicatori TV, BLUETOOTH e USB si illuminano in sequenza per qualche secondo, solo l'indicatore TV rimane illuminato.

**Uwaga**

- Nie należy kłaść kart magnetycznych na głośniku Bar Speaker lub w pobliżu niego.

**Nota**

- Non appoggiare schede magnetiche sul diffusore soundbar o nei pressi del diffusore soundbar.

5 Odtwarzanie dźwięku  
Ascolto dell'audio

1/2

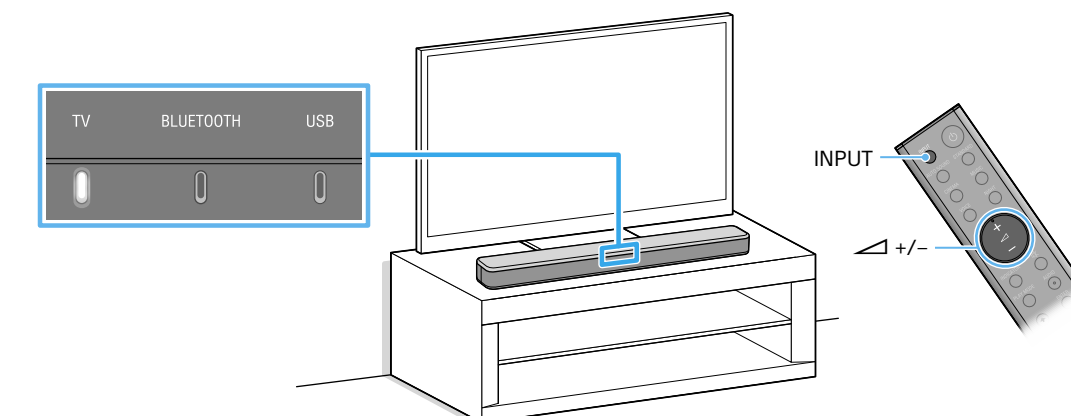

- 1 Upewnić się, że kontrolka TV na głośniku Bar Speaker świeci. Jeżeli kontrolka TV na głośniku Bar Speaker nie świeci, naciśnąć przycisk INPUT na pilocie zdalnego sterowania głośnika Bar Speaker, aby wybrać wejście TV.
- 2 Wyregulować głośność za pomocą przycisków +/- na pilocie zdalnego sterowania głośnika Bar Speaker.

- 1 Verificare che l'indicatore TV su diffusore soundbar sia illuminato. Se l'indicatore TV su diffusore soundbar non si illumina, premere INPUT sul telecomando del diffusore soundbar per selezionare l'ingresso TV.
- 2 Regolare il volume premendo +/- sul telecomando del diffusore soundbar.

**Uwaga**

- W zależności od kolejności włączania telewizora i głośnika Bar Speaker głośnik Bar Speaker może zostać przełączony w tryb wyciszenia. W takim przypadku należy najpierw włączyć telewizor, a następnie głośnik Bar Speaker.

**Nota**

- A seconda dell'ordine di accensione del televisore e del diffusore soundbar, è possibile che il diffusore soundbar entri in modalità muta. In questo caso, accendere prima il televisore e quindi il diffusore soundbar.

# SONY®

## Sound Bar

Instrukcja obsługi

PL

Istruzioni per l'uso

IT

A close-up photograph of the Sony HT-SF150 Sound Bar. The device is dark grey with a fine, woven texture. The Sony logo is printed in a light grey color on the top surface. The bottom edge shows a series of horizontal ridges, likely for ventilation or speaker grilles.

SONY

HT-SF150

## OSTRZEŻENIE

Nie należy umieszczać urządzenia w miejscach o ograniczonej przestrzeni, takich jak półka na książki lub zabudowana szafka.

Aby zredukować ryzyko pożaru, nie należy przykrywać otworów wentylacyjnych urządzenia gazetami, ścierkami, zasłonami itp.

Urządzenia nie należy wystawiać na działanie otwartych źródeł ognia (np. takich jak świeczki).

Aby zredukować ryzyko pożaru lub porażenia prądem, nie należy narażać urządzenia na kapanie lub rozbryzgi cieczy, a także nie należy stawiać na nim przedmiotów wypełnionych płynami, takich jak wazony.

Urządzenie pozostaje podłączone do gniazda ściennego, dopóki nie zostanie odłączony przewód zasilający, nawet jeśli samo urządzenie jest wyłączone.

Ponieważ urządzenie wyłącza się poprzez wyciągnięcie wtyczki ze źródła zasilania, należy podłączyć je do łatwo dostępnego gniazdka zasilającego. Jeśli urządzenie nie pracuje poprawnie, należy natychmiast odłączyć wtyczkę zasilającą z gniazdka.

### UWAGA

Ryzyko wybuchu, jeśli włożona zostanie bateria niewłaściwego typu.

Baterii ani urządzenia z zainstalowanymi bateriami nie należy narażać na działanie zbyt wysokich temperatur, na przykład na bezpośrednie działanie promieni słonecznych i ognia.

Tylko do użytku wewnątrz budynków.

### Kable zalecane do użycia

Do połączenia z komputerami i/lub urządzeniami peryferyjnymi należy stosować prawidłowo ekranowane i uziemione kable oraz złącza.

### Głośnik Bar Speaker

Tabliczka znamionowa znajduje się na spodzie głośnika Bar Speaker.

### Dotyczy klientów w Europie

**Uwaga dla klientów: poniższe informacje mają zastosowanie wyłącznie do urządzeń, które zostały wprowadzone do sprzedaży w krajach stosujących dyrektywę Unii Europejskiej.**

Produkt ten został wyprodukowany przez lub na zlecenie Sony Corporation. Importer w UE: Sony Europe Limited. Zapytania do importera w UE dotyczące zgodności produktu w Europie należy kierować do autoryzowanego reprezentanta producenta, Sony Belgium, bijkantoor van Sony Europe Limited, Da Vincilaan 7-D1, 1935 Zaventem, Belgia.



Sony Corporation niniejszym oświadcza, że to urządzenie jest zgodne z dyrektywą 2014/53/UE. Pełny tekst deklaracji zgodności UE jest dostępny pod następującym adresem internetowym:  
<http://www.compliance.sony.de/>

W wyniku testów opisywanego sprzętu stwierdzono, że jest on zgodny z ograniczeniami określonymi w przepisach EMC, gdy używany kabel połączeniowy nie przekracza 3 metrów.



**Pozbywanie się  
zużytych baterii i  
zużytego sprzętu  
elektrycznego i  
elektronicznego  
(stosowane w  
krajach Unii**

**Europejskiej i w pozostałych  
krajach mających własne systemy  
zbiórki)**

Ten symbol umieszczony na produkcie, baterii lub na opakowaniu oznacza, że ani produkt, ani bateria nie mogą być ona traktowane jako odpad komunalny. W przypadku niektórych rodzajów baterii symbol ten może być stosowany w kombinacji z symbolem chemicznym. Symbol chemiczny ołowiu (Pb) stosuje się jako dodatkowe oznaczenie, jeśli bateria zawiera więcej niż 0,004% ołowiu. Odpowiednie zagospodarowanie zużytego sprzętu i zużytych baterii zapobiega potencjalnym zagrożeniom dla środowiska i zdrowia ludzi, do których mogłoby dojść w przypadku niewłaściwego obchodzenia się z tymi odpadami. Recykling materiałów pomaga chronić zasoby naturalne. W przypadku produktów, w których ze względu na bezpieczeństwo, poprawne działanie lub integralność danych wymagane jest stałe podłączenie do baterii, wymianę zużytej baterii należy zlecić wyłącznie wykwalifikowanemu personelowi stacji serwisowej. Aby mieć pewność, że bateria znajdująca się w zużytym sprzęcie elektrycznym i elektronicznym będzie właściwie zagospodarowana, należy dostarczyć sprzęt do odpowiedniego punktu zbiórki. W odniesieniu do wszystkich pozostałych zużytych baterii prosimy o zapoznanie się z rozdziałem instrukcji obsługi produktu o bezpiecznym demontażu baterii. Zużyta baterię należy dostarczyć do odpowiedniego punktu zbiórki. W celu uzyskania

bardziej szczegółowych informacji na temat recyklingu baterii należy skontaktować się z lokalną jednostką samorządu terytorialnego, ze służbami zajmującymi się zagospodarowywaniem odpadów lub ze sklepem, w którym zakupiono produkt lub baterię.

# Spis treści

Konfiguracja podstawowa	→ Przewodnik uruchamiania (osobny dokument)
<hr/>	
Informacje dotyczące niniejszej Instrukcji obsługi	4
Zawartość opakowania	5
Możliwości zestawu	6
Instrukcja dotycząca części i elementów sterujących	7

## Przygotowanie do użycia zestawu

Montaż głośnika Bar Speaker na ścianie	13
Kiedy pilot zdalnego sterowania do telewizora nie działa	15

## Słuchanie dźwięku

Słuchanie telewizora i innych urządzeń	16
Słuchanie muzyki na urządzeniu USB	17

## Wybór pola dźwiękowego

Regulacja dźwięku	19
-------------------	----

## Słuchanie muzyki/dźwięku za pomocą funkcji BLUETOOTH®

Słuchanie muzyki z urządzenia mobilnego	21
Włączanie zestawu za pomocą urządzenia z funkcją BLUETOOTH	23
Wyłączanie funkcji BLUETOOTH	23

## Korzystanie z różnych funkcji

Używanie funkcji sterowania przez HDMI	24
Zmniejszanie poboru mocy	26

## Wykrywanie i usuwanie usterek

Wykrywanie i usuwanie usterek	27
Resetowanie zestawu	32

## Informacje dodatkowe

Dane techniczne	33
Typy plików, które można odtwarzać (Wejście USB)	34
Obsługiwane formaty dźwięku (HDMI OUT (TV (ARC)) lub TV IN (OPTICAL))	35
Korzystanie z komunikacji BLUETOOTH	35
Środki ostrożności	37

## Informacje dotyczące niniejszej Instrukcji obsługi

- Informacje zawarte w niniejszej Instrukcji obsługi opisują elementy sterujące na pilocie zdalnego sterowania.
- Niektóre ilustracje stanowią rysunki pojęciowe i mogą różnić się od rzeczywistych produktów.
- Ustawienia fabryczne są podkreślone na każdym opisie funkcji.

## Zawartość opakowania

- Głośnik Bar Speaker (1)

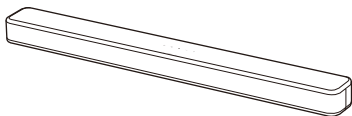

- Pilot zdalnego sterowania (1)

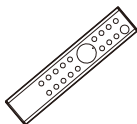

- Bateria R03 (typu AAA) (2)



- Cyfrowy przewód optyczny (1)

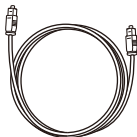

- Przewód zasilający (1)



- SZABLON MONTOWANIA NA ŚCIANIE (1)



- Przewodnik uruchamiania



- Instrukcja obsługi

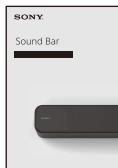

## Możliwości zestawu

**„Słuchanie telewizora i innych urządzeń”  
(strona 16)**



Odtwarzacz Blu-ray Disc™,  
tuner telewizji kablowej lub  
satelitarnej itp.



**Podłączanie telewizora  
(więcej informacji można znaleźć w „Przewodnik  
uruchamiania” (osobny dokument))**

**„Używanie funkcji sterowania przez  
HDMI” (strona 24)**

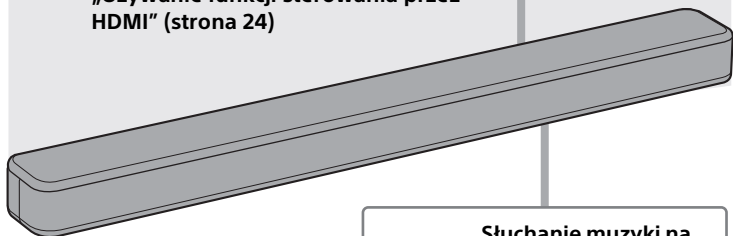

**„Słuchanie muzyki na  
urządzeniu USB”  
(strona 17)**

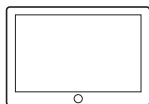
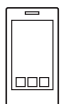

**„Słuchanie muzyki z  
urządzenia mobilnego”  
(strona 21)**

# Instrukcja dotycząca części i elementów sterujących

Szczegóły zostały pominięte na ilustracjach.

## Głośnik Bar Speaker

### Przód

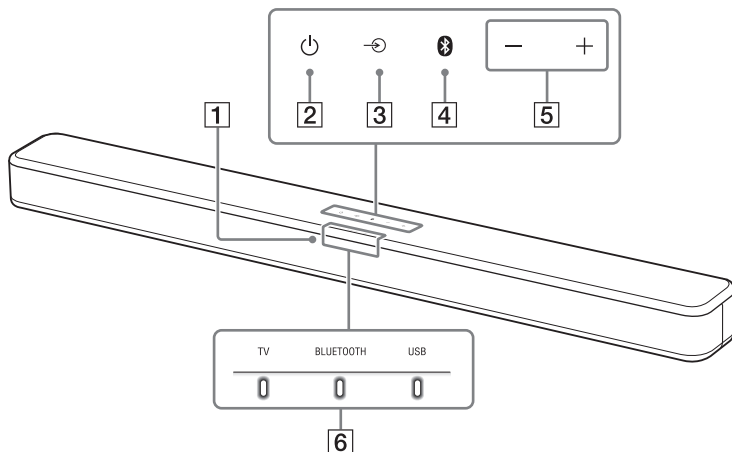

#### **1 Czujnik zdalnego sterowania**

Skieruj pilota zdalnego sterowania na czujnik zdalnego sterowania, aby uruchomić zestaw.

#### **2 Przycisk (zasilanie)**

Włączenie zestawu lub ustawienie go w trybie czuwania.

#### **3 Przycisk (wybór wejścia) (strona 16)**

#### **4 Przycisk BLUETOOTH (strona 21)**

#### **5 Przyciski +/- (głośność)**



#### **6 Wskaźniki**

Aby uzyskać szczegółowe informacje, patrz „Informacje o wskaźnikach na głośniku Bar Speaker” (strona 8).











## Informacje o wskaźnikach na głośniku Bar Speaker













Świecenie i miganie wskaźnika(ów) na głośniku Bar Speaker wskazuje wejście lub stan urządzenia wejściowego.

Wskaźniki	Stan
TV 	<ul style="list-style-type: none"><li>• Świeci się: wybrane jest wejście telewizora.</li></ul>
BLUETOOTH 	<ul style="list-style-type: none"><li>• Świeci się na niebiesko: połączenie BLUETOOTH jest nawiązane (połączenie BLUETOOTH jest nawiązane).</li><li>• Miga szybko na niebiesko: podczas oczekiwania na połączenie z urządzeniem.</li><li>• Miga na niebiesko: podczas ponownego łączenia lub parowania.</li></ul>
USB 	<ul style="list-style-type: none"><li>• Świeci się: wybrane jest wejście USB.</li><li>• Miga dwukrotnie: zmieniony jest tryb odtwarzania.</li><li>• Miga najpierw trzykrotnie, a następnie miga powoli wielokrotnie: próba połączenia z nieobsługiwany urządzeniem.</li><li>• Miga wielokrotnie: odczytywanie danych z podłączonego urządzenia USB.</li></ul>

Wskaźniki migają podczas włączania/wyłączania ustawień funkcji lub obsługi pilota zdalnego sterowania.

Wskaźniki	Stan
TV 	<ul style="list-style-type: none"><li>• Miga dwukrotnie: jedna z następujących funkcji jest włączona.<ul style="list-style-type: none"><li>– Tryb nocny (strona 19)</li><li>– Tryb głosowy (strona 19)</li></ul></li><li>• Miga jeden raz: kanał audio jest ustawiony na Główny (strona 20), wybrany jest tryb dźwięku (strona 19) lub wyłączona jest jedna z następujących funkcji.<ul style="list-style-type: none"><li>– Tryb nocny (strona 19)</li><li>– Tryb głosowy (strona 19)</li></ul></li></ul>
USB 	<ul style="list-style-type: none"><li>• Miga dwukrotnie: jedna z następujących funkcji jest włączona.<ul style="list-style-type: none"><li>– Dolby DRC (strona 20)</li><li>– Sterowanie przez HDMI (strona 24)</li><li>– tryb czuwania BLUETOOTH (strona 23)</li><li>– funkcja BLUETOOTH (strona 23)</li><li>– Automatyczny tryb czuwania (strona 26)</li><li>– Funkcja przekaźnika sygnału (strona 15)</li></ul></li><li>• Miga jeden raz: kanał audio jest ustawiony na Dodatkowy (strona 20) lub wyłączona jest jedna z następujących funkcji.<ul style="list-style-type: none"><li>– Dolby DRC (strona 20)</li><li>– Sterowanie przez HDMI (strona 24)</li><li>– tryb czuwania BLUETOOTH (strona 23)</li><li>– funkcja BLUETOOTH (strona 23)</li><li>– Automatyczny tryb czuwania (strona 26)</li><li>– Funkcja przekaźnika sygnału (strona 15)</li></ul></li></ul>
TV    BLUETOOTH    USB   	<ul style="list-style-type: none"><li>• Miga jeden raz: kanał audio jest ustawiony na Główny/Dodatkowy (strona 20).</li></ul>
TV    BLUETOOTH    USB   	<ul style="list-style-type: none"><li>• Miga szybko: aktywna jest funkcja ochrony (strona 31).</li><li>• Miga powoli: zestaw przełącza się w tryb czuwania dzięki funkcji automatycznego przełączania w tryb czuwania (strona 26).</li></ul>

## Wskaźniki migają podczas regulacji poziomu głośności.

Wskaźniki			Stan
TV	BLUETOOTH	USB	• Miga raz: poziom głośności jest niski.
			
TV	BLUETOOTH	USB	• Migają raz: poziom głośności jest średni.
			
TV	BLUETOOTH	USB	• Migają raz: poziom głośności jest wysoki.
			
TV	BLUETOOTH	USB	• Migają wielokrotnie: dźwięk jest wyciszony. • Migają dwukrotnie: poziom głośności jest ustawiony na minimalny/maksymalny.
			

### Wskazówka

Można wyłączyć wskaźniki, naciskając INDICATOR.

Nawet jeśli wskaźniki są wyłączone po naciśnięciu INDICATOR, podczas używania zestawu wskaźniki adekwatnie będą migać lub świecić.

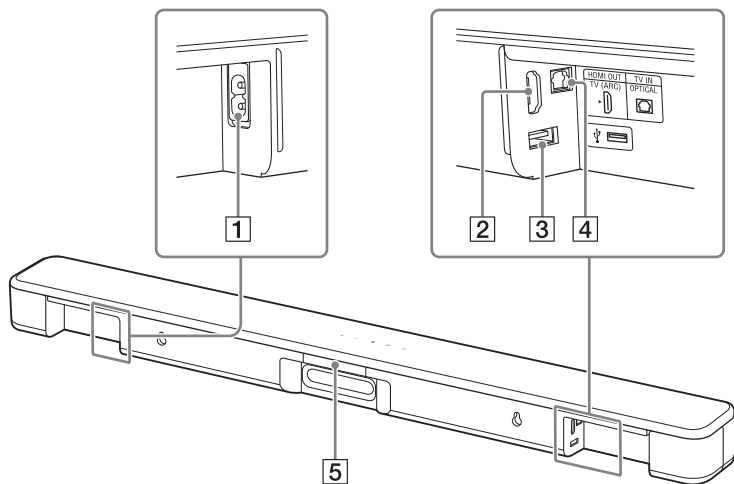

**1 Gniazdo AC IN**

**2 Gniazdo HDMI OUT (TV (ARC))**

Podłącz do telewizora z gniazdem HDMI za pomocą kabla HDMI.

Zestaw jest kompatybilny z Audio Return Channel (ARC). ARC to funkcja, dzięki której dźwięk z telewizora jest przesyłany do urządzenia AV, takiego jak zestaw z gniazda telewizora HDMI.

**3 Port USB (strona 17)**

**4 Gniazdo TV IN (OPTICAL)**

**5 Funkcja przekaźnika sygnału (strona 15)**

Przesyła zdalny sygnał z pilota zdalnego sterowania telewizorem do telewizora.

## Pilot zdalnego sterowania

Niektóre przyciski działają inaczej w zależności od czasu naciśnięcia przycisku. Poniższe ikony wskazują, jak długo naciskać przycisk.

- : Naciśnij przycisk.
- (dłuższe): Naciśnij przycisk i przytrzymaj przez 5 sekund.

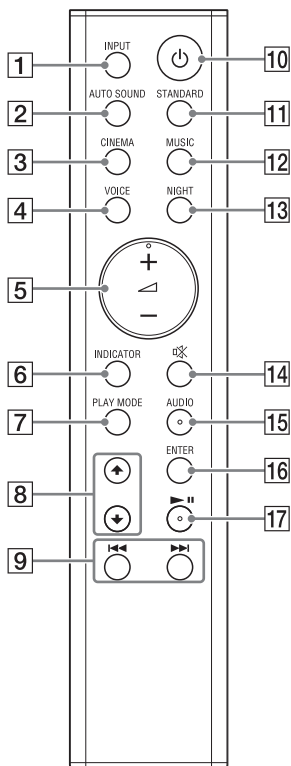

### 1 INPUT (strona 16)

Wybiera źródło odtwarzania. Po jednokrotnym naciśnięciu INPUT bieżący wskaźnik wejścia miga. Po ponownym naciśnięciu INPUT można wybrać pożądane urządzenie.

Po każdym naciśnięciu INPUT wejście zmienia się cyklicznie w następujący sposób:  
wejście TV → wejście BLUETOOTH  
→ wejście USB

### 2 AUTO SOUND (strona 19)

Wybiera AUTO SOUND w celu wyboru efektu dźwiękowego.

### 3 CINEMA

●: Wybiera CINEMA w celu wyboru efektu dźwiękowego. (strona 19)

● (dłuższe): Włącza/wyłącza funkcję automatycznego przełączania w tryb czuwania. (strona 26)

### 4 VOICE

●: Włącza/wyłącza tryb głosowy. (strona 19)

● (dłuższe): Włącza/wyłącza funkcję sterowania przez HDMI. (strona 24)

### 5 (głośność) +/-

Regulacja głośności.

### 6 INDICATOR (strona 8)

Włącza/wyłącza wskaźniki na głośniku Bar Speaker.

### 7 PLAY MODE (strona 17)

Wybiera tryb odtwarzania dla odtwarzania USB.

### 8 ↑/↓ (strona 17)

Wybierz treść na ekranie telewizora do odtwarzania z USB.

**9**  (poprzedni/następny)  
(strona 17, 21)

Krótko naciskając przycisk, można przechodzić do początku poprzedniego lub następnego pliku.

Naciskając i przytrzymując, można przeszukiwać w przód lub w tył (przewijanie do przodu/do tyłu).

**10**  (zasilanie)

Włączenie zestawu lub ustawienie go w trybie czuwania.

**11** STANDARD

: Wybiera STANDARD w celu wyboru efektu dźwiękowego. (strona 19)

: Włącza/wyłącza funkcję przekaźnika sygnału. (strona 15)

**12** MUSIC (strona 19)

Wybiera MUSIC w celu wyboru efektu dźwiękowego.

**13** NIGHT

: Włącza/wyłącza tryb nocny. (strona 19)

: Włącza/wyłącza tryb czuwania BLUETOOTH. (strona 23)

**14**  (wyciszenie dźwięku)

Wyłącza dźwięk tymczasowo lub włącza dźwięk.

**15** AUDIO\*

: Wybiera kanał audio transmisji multipleks Dolby Digital. (strona 20)



: Włącza/wyłącza funkcję Dolby DRC. (strona 20)

**16** ENTER (strona 17)

Odtwarza treść wybraną przez  do odtwarzania USB.

**17**  (odtworzenie/  
wstrzymanie)\* (strona 17, 21)

Wstrzymanie lub wznowienie odtwarzania.

\* Przyciski AUDIO,  + i  są wyposażone w małe wypustki. Pełnią one funkcję naprowadzającą podczas obsługi.

## Przygotowanie do użycia zestawu

# Montaż głośnika Bar Speaker na ścianie

Głośnik Bar Speaker można zamontować na ścianie.

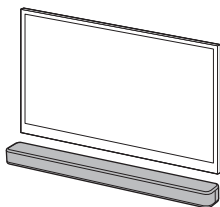

### Uwagi

- Należy przygotować śruby (nie dostępne w zestawie) odpowiednie do materiału i wytrzymałości ściany. Ponieważ ściany z płyt gipsowych są szczególnie słabe, należy przykręcić odpowiednio śruby do dźwigara. Głośniki należy zainstalować poziomo, wieszając je na śrubach na ciągłym płaskim fragmencie ściany.
- Instalację należy zlecić sprzedawcy firmy Sony lub licencjonowanemu wykonawcy. Podczas instalacji należy zwracać szczególną uwagę na bezpieczeństwo.
- Firma Sony nie ponosi odpowiedzialności za wypadki lub szkody spowodowane nieprawidłową instalacją, nieodpowiednią wytrzymałością ściany, nieprawidłowym montażem śrub, katastrofami naturalnymi itp.

- 1 Należy przygotować dwie śruby (nie dostępne w zestawie) odpowiednie do otworów naściennych uchwytów montażowych znajdujących się z tyłu głośnika Bar Speaker.

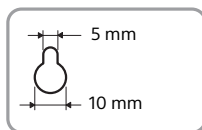
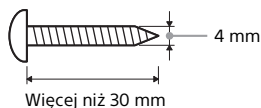

Otwór z tyłu głośnika Bar Speaker

- 2 Przyklej SZABLON MONTOWANIA NA ŚCIANIE (w zestawie) do ściany.

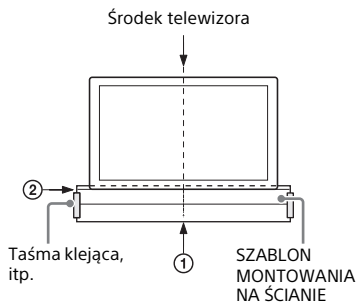

- 1 Wyrównaj LINIĘ ŚRODKOWĄ TELEWIZORA (1) na SZABLONIE MONTOWANIA NA ŚCIANIE z linią środkową telewizora.
- 2 Wyrównaj LINIĘ DOLNĄ TELEWIZORA (2) na SZABLONIE MONTOWANIA NA ŚCIANIE z dolną krawędzią własnego telewizora, a następnie przyklej SZABLON MONTOWANIA NA

ŚCIANIE za pomocą taśmy klejącej itp.

- 3** Przykręć śruby w oznaczonych miejscach na LINII ŚRUB (③) SZABLONU MONTOWANIA NA ŚCIANIE w sposób zilustrowany poniżej.

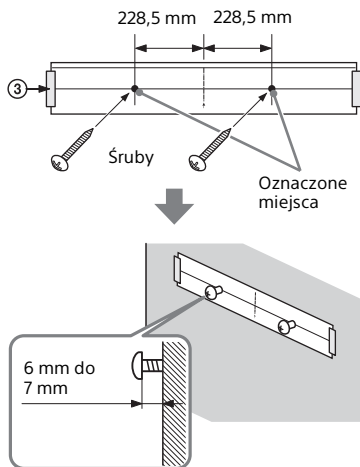

- 4** Usuń SZABLON MONTOWANIA NA ŚCIANIE.

- 5** Zawieś głośnik Bar Speaker na śrubach.

Dopasuj otwory z tyłu głośnika Bar Speaker do śrub, a następnie powieś głośnik Bar Speaker na dwóch śrubach.

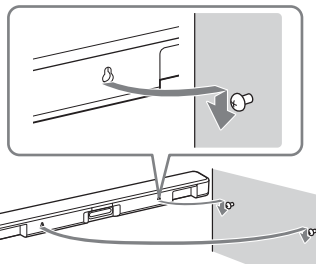

**Uwaga**

Przyklejając SZABLON MONTOWANIA NA ŚCIANIE, należy go całkowicie rozprostować.

---

# Kiedy pilot zdalnego sterowania do telewizora nie działa

Kiedy głośnik Bar Speaker zasłania czujnik zdalnego sterowania telewizora, pilot zdalnego sterowania telewizora może nie działać. W takim przypadku należy włączyć funkcję przekaźnika sygnału zestawu.

Możesz sterować telewizorem za pomocą pilota zdalnego sterowania, przesyłając sygnał zdalny z tyłu głośnika Bar Speaker.

**Naciśnij i przytrzymaj STANDARD przez 5 sekund, aby włączyć lub wyłączyć funkcję.**

---

## **Funkcja przekaźnika sygnału włączona**

Wskaźnik USB miga dwukrotnie.

---

## **Funkcja przekaźnika sygnału wyłączona**

Wskaźnik USB miga jeden raz.

---

### **Uwagi**

- Upewnij się, czy pilot zdalnego sterowania telewizora nie może sterować telewizorem, a następnie włącz funkcję przekaźnika sygnału. Jeśli funkcja jest włączona, gdy pilot zdalnego sterowania może sterować telewizorem, może wystąpić problem z wykonaniem żądanej operacji z powodu zakłóceń między poleceniem bezpośrednim z pilota zdalnego sterowania a poleceniem wysłanym za pośrednictwem głośnika Bar Speaker.
- Ta funkcja może nie działać prawidłowo w przypadku niektórych telewizorów. W takim przypadku należy umieścić głośnik Bar Speaker w większej odległości od telewizora.



# Słuchanie telewizora i innych urządzeń

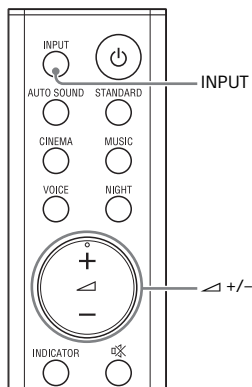

- 1 Naciskaj INPUT wielokrotnie.**

Po jednokrotnym naciśnięciu INPUT bieżący wskaźnik wejścia miga. Po ponownym naciśnięciu INPUT można wybrać pożądane urządzenie. Wskaźnik wybranego urządzenia zaświeci się. Po każdym naciśnięciu INPUT wejście zmienia się cyklicznie w następujący sposób.  
wejście TV → wejście BLUETOOTH  
→ wejście USB

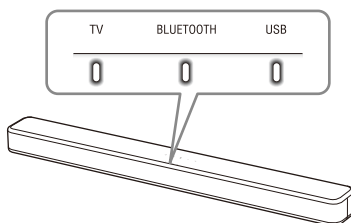

### Wejście TV

- Telewizor, który jest podłączony do gniazda TV IN (OPTICAL)
- Telewizor obsługujący funkcję Audio Return Channel (ARC), który jest podłączony do gniazda HDMI OUT (TV (ARC))

Jeżeli podłączysz telewizor zarówno do gniazda HDMI OUT (TV (ARC)), jak i TV IN (OPTICAL), wejście gniazda HDMI OUT (TV (ARC)) będzie traktowane priorytetowo.

### Wejście BLUETOOTH

Urządzenie BLUETOOTH obsługujące A2DP

Aby uzyskać szczegółowe informacje, patrz „Słuchanie muzyki/dźwięku za pomocą funkcji BLUETOOTH®” (strona 21).

### Wejście USB

Urządzenie USB, które jest podłączone do portu  (USB)

Aby uzyskać szczegółowe informacje, patrz „Słuchanie muzyki na urządzeniu USB” (strona 17).

- 2 Ustaw głośność, wciskając przycisk  na pilocie zdalnego sterowania.**

### Wskazówka

Możesz wybrać wejście, wciskając przycisk  na pilocie głośnika Bar Speaker.

# Słuchanie muzyki na urządzeniu USB

Można odtwarzać pliki muzyczne przechowywane na podłączonym urządzeniu USB.

Listę typów plików, które można odtworzyć, można znaleźć w rozdziale „Typy plików, które można odtwarzać (Wejście USB)” (strona 34).

## Uwagi

- Aby wyświetlić listę zawartości USB na ekranie telewizora, upewnij się, że zestaw jest podłączony do telewizora za pomocą kabla HDMI.
- Zmień wejście telewizora na wejście, do którego podłączony jest głośnik Bar Speaker.

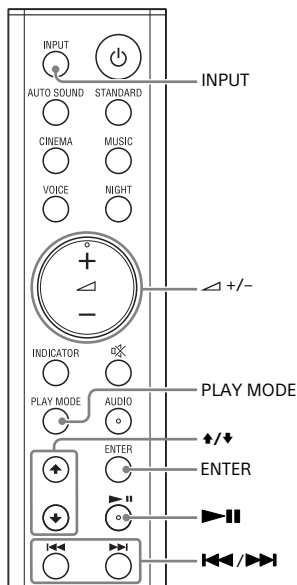

- 1** Podłącz urządzenie USB do portu USB.

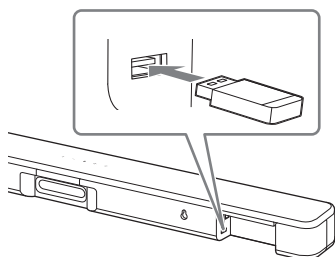

- 2** Naciskaj wielokrotnie **INPUT**, by wybrać gniazdo USB.

Wskaźnik USB świeci się i na ekranie wyświetla się lista zawartości USB.

- 3** Naciśnij **+/+**, aby wybrać pożądaną treść, a następnie naciśnij **ENTER**.

Rozpocznie się odtwarzanie wybranej treści.

- 4** Naciskaj wielokrotnie **PLAY MODE**, aby wybrać pożądaną tryb odtwarzania.

- Brak wyboru: odtwarzanie wszystkich utworów.
- [Repeat One]: odtwarza ciągle jeden utwór.
- [Repeat Folder]: odtwarza ciągle wszystkie pliki z folderu.
- [Shuffle]: odtwarza ciągle wszystkie pliki z folderu w losowej kolejności.

Wskaźnik USB miga dwukrotnie za każdym razem przy naciśnięciu **PLAY MODE**.

- 5** Ustaw głośność, wciskając przycisk **+/+** na pilocie zdalnego sterowania.

## Inne operacje

W celu	Wykonaj
Wstrzymania lub wznowienia odtwarzania	Naciśnij ►  .
Wybrania poprzedniego lub kolejnego utworu	Naciśnij ◀◀/▶▶.
Przeszukiwania w przód lub w tył (przewijanie do przodu/do tyłu)	Naciśnij i przytrzymaj ◀◀/▶▶.

### Uwagi

- Podczas działania nie należy odłączać urządzenia USB. Aby zapobiec błędom danych lub uszkodzeniu urządzenia USB, podczas podłączania lub wyjmowania go zestaw powinien być wyłączony.
- Wskaźnik USB najpierw miga trzykrotnie, a następnie miga powoli wielokrotnie, jeśli występuje próba połączenia z nieobsługiwany urządzeniem USB.
- W zależności od formatu pliku, przewijanie do tyłu i w przód nie działa.

## Informacje o urządzeniu USB na ekranie telewizora

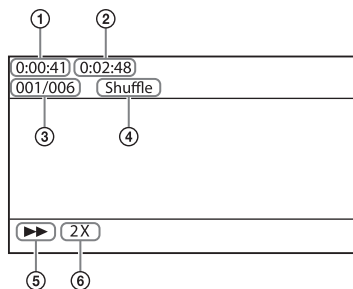

- ① Czas odtwarzania
- ② Całkowity czas odtwarzania
- ③ Wybrany plik indeksowy/Wszystkie pliki w folderze
- ④ Tryb odtwarzania
- ⑤ Stan odtwarzania
- ⑥ Prędkość przewijania w przód/w tył

Na ekranie telewizora w zależności od statusu urządzenia USB pojawiają się następujące komunikaty.

- [No USB]  
Nie włożono urządzenia USB.
- [Waiting]  
System wyszukuje urządzenie USB.

### Uwagi

- Niektóre informacje mogą nie zostać wyświetlone, w zależności od źródła odtwarzania.
- Informacje wyświetlane mogą się różnić w zależności od trybu odtwarzania.

## Wybór pola dźwiękowego

# Regulacja dźwięku

## Zadowolenie z efektu dźwiękowego dostosowanego do źródeł dźwięku (Tryb dźwięku)

Można bez problemu słuchać wstępnie zaprogramowanych efektów dźwiękowych dostosowanych do różnych źródeł dźwięku.

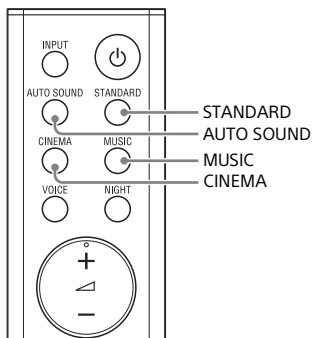

**Naciśnij AUTO SOUND, CINEMA, MUSIC lub STANDARD, by wybrać tryb dźwięku.**

Przy wyborze trybu dźwięku wskaźnik TV miga raz.

### **AUTO SOUND**

Dźwięku można słuchać w zalecanym przez Sony trybie dźwięku. Tryb dźwięku jest automatycznie optymalizowany w zależności od zawartości i funkcji odtwarzania.

### **CINEMA**

Dźwięki są odtwarzane z efektem przestrzennym, są realistyczne i mocne, co sprawia, że nadają się do oglądania filmów.

### **MUSIC**

Efektory dźwiękowe są zoptymalizowane do słuchania muzyki.

### **STANDARD**

Efektory dźwiękowe są zoptymalizowane pod kątem poszczególnych źródeł.

## Rozkoszowanie się wyraźnym dźwiękiem podczas cichego odtwarzania o północy (NIGHT)

Możesz kompresować dźwięk zgodnie z informacjami zawartymi w treści, włączając tryb nocny. Dźwięk jest odtwarzany cicho, przy minimalnych stratach wierności i wyrazistości dialogów.

**Naciśnij NIGHT, by włączyć lub wyłączyć funkcję.**

### **Tryb nocny włączony**

Wskaźnik TV miga dwukrotnie.

### **Tryb nocny wyłączony**

Wskaźnik TV miga jeden raz.

### **Uwaga**

Po wyłączeniu zestawu tryb nocny zostanie automatycznie wyłączony.

## Wyraźniejsze dialogi (VOICE)

Możesz sprawić, aby dialogi były wyraźniejsze, włączając tryb głosowy.

**Naciśnij VOICE, by włączyć lub wyłączyć funkcję.**

### **Tryb głosowy włączony**

Wskaźnik TV miga dwukrotnie.

### **Tryb głosowy wyłączony**

Wskaźnik TV miga jeden raz.

## Cichy dźwięk łatwiejszy do usłyszenia przez kompresowanie zakresu dynamiki

Ta funkcja działa tylko w przypadku odtwarzania sygnału Dolby Digital z urządzenia podłączonego do gniazda TV IN (OPTICAL)/HDMI OUT (TV (ARC)). Po włączeniu Dolby DRC (Dynamic Range Control) zakres dynamiki sygnału audio (zakres pomiędzy maksymalną i minimalną głośnością) jest kompresowany, a dźwięk o małej głośności jest łatwy do usłyszenia.

**Naciśnij i przytrzymaj AUDIO przez 5 sekund, aby włączyć lub wyłączyć funkcję.**

---

### **Dolby DRC wł.**

Wskaźnik USB miga dwukrotnie.

---

### **Dolby DRC wył.**

Wskaźnik USB miga jeden raz.

---

## Dźwięk transmisji multipleks (AUDIO)

Możesz cieszyć się dźwiękiem transmisji multipleks, kiedy zestaw otrzymuje sygnał transmisji Dolby Digital.

### **Naciskaj AUDIO wielokrotnie.**

Kanał zmienia się cyklicznie w następujący sposób.

Główny → Dodatkowy → Główny/  
Dodatkowy

---

### **Główny**

Odtwarza jedynie z głównego kanału.  
Wskaźnik TV miga jeden raz.

---

### **Dodatkowy**

Odtwarza jedynie z dodatkowego kanału.  
Wskaźnik USB miga jeden raz.

---

---

### **Główny/Dodatkowy**

Główny dźwięk jest odtwarzany z lewego głośnika, a dodatkowy dźwięk – z prawego głośnika.

Wskaźniki TV i USB migają jeden raz.

---

### **Uwaga**

Aby odtwarzać sygnał Dolby Digital, należy podłączyć telewizor lub inne urządzenie do gniazda TV IN (OPTICAL) za pomocą cyfrowego przewodu optycznego (w zestawie) lub gniazda HDMI OUT (TV (ARC)) z przewodem HDMI (nie dostępne w zestawie).

Sluchanie muzyki/dzwięku za  
pomocą funkcji BLUETOOTH®

## Sluchanie muzyki z urządzenia mobilnego

Możesz słuchać muzyki zapisanej na urządzeniu mobilnym, takim jak smartfon lub tablet, nawiązując połączenie bezprzewodowe pomiędzy zestawem a urządzeniem mobilnym za pomocą funkcji BLUETOOTH. Podczas łączenia się z urządzeniem mobilnym za pomocą funkcji BLUETOOTH, możesz sterować systemem używając dołączonego pilota zdalnego sterowania, bez konieczności włączania telewizora.

## Sluchanie muzyki poprzez parowanie z urządzeniem mobilnym

- Naciśnij przycisk BLUETOOTH na głośniku Bar Speaker i przytrzymaj przez 5 sekund.** Zestaw przechodzi w tryb parowania, a wskaźnik BLUETOOTH szybko miga.

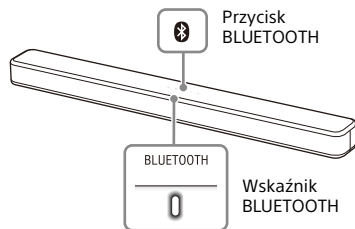

- Na urządzeniu mobilnym włącz funkcję BLUETOOTH i wybierz „HT-SF150” po wyszukaniu go.**

Jeśli wymagany jest klucz dostępu, wpisz „0000”.

- Upewnij się, że wskaźnik BLUETOOTH na głośniku Bar Speaker świeci się na niebiesko.**

Połączenie między zestawem a urządzeniem mobilnym zostało nawiązane.

- Rozpocznij odtwarzanie przy użyciu aplikacji muzycznej w podłączonym urządzeniu mobilnym.**

Dźwięk jest odtwarzany przez głośnik Bar Speaker.

- Ustaw głośność.**

- Ustaw głośność, wciskając przycisk  $\triangleleft$  +/- na pilocie zdalnego sterowania.
- $\blacktriangleright$   $\parallel$  i  $\blacktriangleleft$  /  $\blacktriangleright$  na pilocie zdalnego sterowania można zastosować do funkcji BLUETOOTH.

### Uwagi

- Można sparować maksymalnie 8 urządzeń BLUETOOTH. Po sparowaniu 9. urządzenia BLUETOOTH zastąpi ono urządzenie podłączone najdawniej.
- Wykonaj operację parowania z drugim i kolejnymi urządzeniami mobilnymi.

### Wskazówki

- Stan połączenia funkcji BLUETOOTH można sprawdzić, weryfikując stan wskaźnika BLUETOOTH (strona 8).
- Podczas wybierania wejścia BLUETOOTH zestaw wejdzie w tryb parowania po krótkim naciśnięciu przycisku BLUETOOTH na głośniku Bar Speaker.

## Śłuchanie muzyki ze sparowanego urządzenia mobilnego

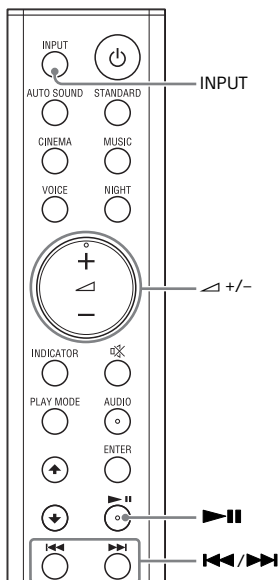

- 1** Włącz funkcję **BLUETOOTH** w urządzeniu mobilnym.
- 2** Naciśnij wielokrotnie **INPUT**, aby wybrać wejście **BLUETOOTH** lub naciśnij krótko przycisk **BLUETOOTH** na głośniku **Bar Speaker**.

Wskaźnik **BLUETOOTH** miga, a zestaw automatycznie ponownie nawiązuje połączenie z urządzeniem **BLUETOOTH**, do którego był ostatnio podłączony.

- 3** Upewnij się, że wskaźnik **BLUETOOTH** świeci się na niebiesko.

Połączenie między zestawem a urządzeniem mobilnym zostało nawiązane.

- 4** Rozpocznij odtwarzanie przy użyciu aplikacji muzycznej w podłączonym urządzeniu mobilnym.

Dźwięk jest odtwarzany przez głośnik **Bar Speaker**.

- 5** Ustaw głośność.

- Ustaw głośność, wciskając przycisk **+/-** na pilocie zdalnego sterowania.
- **▶||** i **⏮/⏭** na pilocie zdalnego sterowania można zastosować do funkcji **BLUETOOTH**.

---

## Włączanie zestawu za pomocą urządzenia z funkcją BLUETOOTH

Po tym jak zestaw otrzyma informacje o parowaniu, można włączyć zestaw i słuchać muzyki z urządzenia BLUETOOTH, nawet jeśli zestaw znajduje się w trybie czuwania poprzez włączenie trybu czuwania BLUETOOTH.

**Naciśnij i przytrzymaj NIGHT przez 5 sekund, aby włączyć lub wyłączyć funkcję.**

---

### **Tryb czuwania BLUETOOTH włączony**

Wskaźnik USB miga dwukrotnie.

---

### **Tryb czuwania BLUETOOTH wyłączony**

Wskaźnik USB miga jeden raz.

---



#### **Uwaga**

Przy włączonym trybie czuwania BLUETOOTH pobór mocy w trybie czuwania zwiększa się.

---

## Wyłączanie funkcji BLUETOOTH

Możesz wyłączyć funkcję BLUETOOTH.

**Aby włączyć lub wyłączyć funkcję, naciśnij ,  oraz - na głośniku Bar Speaker i przytrzymaj 10 sekund.**

---

### **Funkcja BLUETOOTH włączona**

Wskaźnik USB miga dwukrotnie.

---

### **Funkcja BLUETOOTH wyłączona**

Wskaźnik USB miga jeden raz.

---

#### **Uwaga**

Jeżeli funkcja BLUETOOTH jest wyłączona, wejście BLUETOOTH jest pomijane podczas wyboru wejścia za pomocą naciśnięcia przycisku INPUT.



## Korzystanie z różnych funkcji

# Używanie funkcji sterowania przez HDMI

Podłączenie urządzenia, takiego jak telewizor lub odtwarzacz Blu-ray Disc, zgodnego z funkcją\* sterowania przez HDMI, za pomocą kabla HDMI (nieдоступne w zestawie) umożliwi łatwe sterowanie urządzeniem za pomocą pilota zdalnego sterowania do telewizora lub odtwarzacza Blu-ray Disc.

Dzięki opcji sterowania przez HDMI mogą zostać użyte następujące funkcje:

- Funkcja wyłączenia zestawu
- Funkcja sterowania opcjami audio zestawu
- Audio Return Channel
- Funkcja One-Touch Play

### Uwaga

Nie ma gwarancji, że ta funkcja będzie działać z urządzeniami wyprodukowanymi przez firmę inną niż Sony.

\* Sterowanie przez HDMI to standardowa funkcja używana przez CEC (Consumer Electronics Control), która pozwala urządzeniom HDMI (High-Definition Multimedia Interface) kontrolować się nawzajem.

## Przygotowanie do użycia funkcji sterowania przez HDMI

**Naciśnij i przytrzymaj VOICE przez 5 sekund, aby włączyć lub wyłączyć funkcję.**

**Włączenie funkcji sterowania przez HDMI**  
Wskaźnik USB miga dwukrotnie.

**Wyłączenie funkcji sterowania przez HDMI**  
Wskaźnik USB miga jeden raz.

Aktywuj ustawienia funkcji sterowania przez HDMI dla telewizora i innych urządzeń podłączonych do zestawu.

## Funkcja wyłączenia zestawu

Po wyłączeniu telewizora następuje automatyczne wyłączenie zestawu.

## Funkcja sterowania opcjami audio zestawu

Włączenie zestawu podczas oglądania telewizji powoduje odtwarzanie z głośników dźwięku oglądanego programu. Głośność zestawu jest ustawiana za pomocą pilota zdalnego sterowania do telewizora.

Jeśli w momencie, gdy wyłączono telewizor ostatnim razem, odtwarzany dźwięk pochodził z głośników, w przypadku ponownego włączenia telewizora zestaw zostanie włączony automatycznie.

Operacje mogą także zostać wykonane z poziomu menu telewizora.

Szczegółowe informacje można znaleźć w instrukcji obsługi telewizora.

### Uwagi

- Telewizor odtwarza dźwięk tylko w wypadku wybrania wejścia innego niż TV podczas używania funkcji Twin Picture w telewizorze. Po wyłączeniu funkcji Twin Picture dźwięk jest odtwarzany z zestawu.
- Poziom głośności zestawu jest wyświetlany na ekranie telewizora, w zależności od modelu telewizora.
- W zależności od ustawień telewizora, funkcja sterowania opcjami audio zestawu może być niedostępna. Szczegółowe informacje można znaleźć w instrukcji obsługi telewizora.

## Audio Return Channel

Jeśli zestaw jest podłączony do gniazda HDMI IN w telewizorze, zgodnego z Audio Return Channel (ARC), można słuchać dźwięku z telewizora za pomocą głośników zestawu bez podłączania cyfrowego przewodu optycznego.

### Uwaga

Jeśli telewizor nie jest zgodny z Audio Return Channel, należy podłączyć cyfrowy przewód optyczny (w zestawie) (zapoznaj się z dołączonym Przewodnikiem uruchamiania).

## Funkcja One-Touch Play

Jeśli zawartość jest odtwarzana na urządzeniu (odtwarzacz Blu-ray Disc, „PlayStation®4” itd.) podłączonym do telewizora, zestaw i telewizor zostaną automatycznie włączone, wejście w zestawie zostaje ustawione na „TV”, na którym odtwarzane są pliki, dźwięk jest odtwarzany z głośników zestawu.

### Uwagi

- Jeśli podczas ostatniego użycia telewizora dźwięk był odtwarzany z jego głośników, zestaw nie włączy się, a obraz i dźwięk będą odtwarzane z telewizora, nawet jeśli odtwarzana jest zawartość urządzenia.
- W zależności od modelu telewizora, zawartość odtwarzana na początku może nie być odtworzona poprawnie.

## Uwagi o podłączeniu HDMI

- Użyj kabla zgodnego ze standardem HDMI.
- Użyj kabla HDMI Sony High Speed oznaczonego logo informującym o typie kabla.
- Nie zalecamy natomiast używania kabla HDMI-DVI.

- Sygnały audio (częstotliwość próbkowania, długość bitu itp.) przesyłane z gniazda HDMI mogą być tłumione przez podłączone urządzenie.

## Zmniejszanie poboru mocy

Aby zmniejszyć pobór mocy przy korzystaniu z zestawu, zmień następujące ustawienia.

### Wyłącz zestaw poprzez wykrycie stanu używania

Po włączonej funkcji automatycznego przełączania w tryb czuwania, zestaw przełącza się w tryb czuwania automatycznie, jeśli nie jest on używany przez około 20 minut i nie odbiera sygnału wejściowego.

**Naciśnij i przytrzymaj CINEMA przez 5 sekund, aby włączyć lub wyłączyć funkcję.**

---

#### Włączona funkcja automatycznego przełączania w tryb czuwania

Wskaźnik USB miga dwukrotnie.

---

#### Wyłączona funkcja automatycznego przełączania w tryb czuwania

Wskaźnik USB miga jeden raz.

---

### Zmniejszanie poboru mocy w trybie czuwania

Aby zmniejszyć pobór mocy w trybie czuwania, wyłącz tryb czuwania BLUETOOTH (strona 23) i funkcję Sterowanie przez HDMI (strona 24). Domyślnie te pozycje są włączone.

## Wykrywanie i usuwanie usterek

# Wykrywanie i usuwanie usterek

Jeśli podczas użytkowania zestawu wystąpią problemy, przed przekazaniem go do serwisu należy skorzystać z poniższych informacji dotyczących usuwania usterek. Jeśli nie można usunąć problemu, należy skontaktować się z lokalnym przedstawicielem firmy Sony.

## Zasilanie

### Zestaw nie włącza się.

- Sprawdź, czy przewód zasilania jest dobrze podłączony.
- Wyjmij przewód zasilania z gniazda ściennego i włóż go ponownie po kilku minutach.

### Zestaw wyłącza się automatycznie.

- Funkcja automatycznego przełączania w tryb czuwania jest uruchomiona. Wyłącz funkcję automatycznego przełączania w tryb czuwania (strona 26).

### Zestaw nie włącza się, nawet kiedy telewizor jest wyłączony.

- Włącz funkcję sterowania przez HDMI (strona 24). Telewizor musi obsługiwać funkcję sterowania przez HDMI. Szczegółowe informacje można znaleźć w instrukcji obsługi telewizora.
- Należy sprawdzić ustawienia głośnika telewizora. Zestaw synchronizuje się z ustawieniami głośnika telewizora. Szczegółowe informacje można znaleźć w instrukcji obsługi telewizora.

- Jeżeli dźwięk był odtwarzany z głośnika telewizora ostatnim razem, zestaw nie włączy się, nawet jeśli telewizor jest włączony.

### Zestaw wyłącza się, kiedy telewizor jest wyłączony.

- Sprawdź ustawienia funkcji sterowania przez HDMI (strona 24). Jeśli w ustawieniu funkcji sterowania przez HDMI wybrana jest wartość wł., zestaw wyłącza się automatycznie, kiedy telewizor jest wyłączony, bez względu na wejście.

### Zestaw nie wyłącza się, nawet kiedy telewizor jest wyłączony.

- Sprawdź ustawienia funkcji sterowania przez HDMI (strona 24). Aby wyłączyć zestaw automatycznie, bez względu na wejście, podczas wyłączania telewizora w ustawieniu funkcji sterowania przez HDMI należy wybrać wartość wł. Telewizor musi obsługiwać funkcję sterowania przez HDMI. Szczegółowe informacje można znaleźć w instrukcji obsługi telewizora.

## Obraz

### Brak obrazu lub obraz nie jest prawidłowo wyświetlany.

- Wybierz odpowiednie urządzenie wejściowe (strona 16).
- Jeżeli po wybraniu wejścia z telewizora obraz nie jest wyświetlany, wybierz kanał telewizora, którego chcesz użyć za pomocą pilota zdalnego sterowania telewizora.
- Należy odłączyć kabel HDMI, a następnie podłączyć go ponownie. Należy upewnić się, że kabel jest stabilnie podłączony.

## Dźwięk

### Dźwięk z telewizora nie jest odtwarzany przez zestaw.



- Sprawdź typ i podłączenie kabla HDMI lub cyfrowego przewodu optycznego podłączonych do zestawu i telewizora (więcej informacji można znaleźć w dołączonym Przewodniku uruchamiania).
- Odłączyć kable łączące telewizor z zestawem, a następnie starannie podłączyć je ponownie. Odłączyć przewody zasilające telewizor i zestaw od gniazd AC, następnie podłączyć je ponownie.
- Gdy zestaw i telewizor są połączone za pomocą kabla HDMI, sprawdź następujące elementy.
  - Gniazdo HDMI podłączonego telewizora jest oznaczone „ARC”.
  - Funkcja sterowania przez HDMI w telewizorze jest włączona.
  - W zestawie funkcja sterowania przez HDMI jest włączona (strona 24).
- Jeśli telewizor nie jest zgodny z technologią Audio Return Channel, należy podłączyć cyfrowy przewód optyczny (w zestawie) (zapoznaj się z dołączonym Przewodnikiem uruchamiania). Jeśli telewizor nie jest zgodny z technologią Audio Return Channel, dźwięk telewizora nie będzie odtwarzany przez zestaw nawet w przypadku podłączenia zestawu do gniazda wejściowego HDMI IN w telewizorze.
- Jeśli dźwięk urządzenia podłączonego do optycznego gniazda wejściowego telewizora nie jest odtwarzany, spróbuj wykonać następujące czynności.
  - Podłącz tuner telewizji kablowej lub satelitarnej bezpośrednio do gniazda zestawu TV IN (OPTICAL).

- Naciskaj wielokrotnie INPUT, by wybrać gniazdo TV (strona 16).
- Zwiększ głośność w telewizorze lub anuluj wyciszenie.
- W zależności od kolejności podłączania telewizora i zestawu, zestaw może być wyciszony. W takim wypadku włącz najpierw telewizor, potem zestaw.
- W ustawieniach głośników w telewizorze (BRAVIA) wybierz opcję System audio. Informacje na temat konfigurowania telewizora można znaleźć w instrukcji obsługi telewizora.
- Sprawdź ustawienia odtwarzania dźwięku w telewizorze. Zapoznaj się z instrukcjami obsługi telewizora, aby dowiedzieć się więcej o ustawieniach telewizora.
- Zestaw obsługuje formaty dźwięku Dolby Digital i PCM (strona 35). Podczas odtwarzania nieobsługiwane formaty przełącz ustawienie cyfrowego wyjścia audio telewizora (BRAVIA) na „PCM”. Szczegółowe informacje można znaleźć w instrukcji obsługi telewizora.

### Dźwięk jest odtwarzany przez zestaw i telewizor.

- Wycisz dźwięk zestawu lub telewizora.

### Z urządzenia podłączonego do zestawu nie słyhać żadnego dźwięku lub słyhać tylko bardzo cichy dźwięk z zestawu.

- Naciśnij  + i sprawdź poziom głośności (strona 11).
- Naciśnij  lub  +, aby anulować funkcję wyciszenia (strona 11).
- Upewnij się, że źródło wejściowe zostało wybrane prawidłowo. Należy sprawdzić inne źródła wejściowe, naciskając wielokrotnie INPUT (strona 16).

- Sprawdź, czy wszystkie kable i przewody zestawu i podłączonego urządzenia są dobrze umieszczone w gniazdach.
- Jeśli podłączone urządzenie obsługuje funkcję upsamplingu, należy ją wyłączyć.

### **Nie można uzyskać efektu przestrzennego.**

- W zależności od sygnału wejściowego i ustawień trybu dźwiękowego przetwarzanie dźwięku przestrzennego może nie działać efektywnie. Odczucie efektu dźwięku przestrzennego zależy od programu lub płyty.
- Aby odtwarzać wielokanałowy sygnał audio, należy sprawdzić ustawienie wyjścia sygnału audio w urządzeniu podłączonym do zestawu. Szczegółowe informacje zawiera instrukcja obsługi dostarczona z podłączonym urządzeniem.

## **Podłączanie urządzenia USB**

### **Urządzenie USB nie jest rozpoznawane.**

- Spróbuj wykonać poniższe czynności:
  - ① Wyłącz zestaw.
  - ② Odłącz urządzenie USB i podłącz je ponownie.
  - ③ Włącz zestaw.
- Upewnij się, że urządzenie USB jest dobrze podłączone do portu  (USB) (strona 17).
- Sprawdź, czy urządzenie USB ani kabel nie są uszkodzone.
- Upewnij się, że urządzenie USB jest włączone.
- Jeśli urządzenie USB jest połączone przez koncentrator USB, odłącz je i podłącz bezpośrednio do zestawu.

## **Podłączanie urządzenia mobilnego**

### **Nie można ustanowić połączenia BLUETOOTH.**

- Upewnij się, że wskaźnik BLUETOOTH na głośniku Bar Speaker świeci (strona 7).
- Upewnij się, że podłączone urządzenie BLUETOOTH oraz funkcja BLUETOOTH są włączone.
- Przybliż urządzenie BLUETOOTH do zestawu.
- Ponownie sparuj zestaw z urządzeniem BLUETOOTH. Wcześniej może być konieczne anulowanie parowania z zestawem przy użyciu urządzenia BLUETOOTH.
- Jeśli funkcja BLUETOOTH jest wyłączona, włącz ją (strona 23).

### **Nie można przeprowadzić parowania.**

- Przybliż urządzenie BLUETOOTH do zestawu.
- Upewnij się, że zestaw nie jest zakłócany przez urządzenie bezprzewodowej sieci LAN, inne urządzenia bezprzewodowe pasma 2,4 GHz ani kuchenkę mikrofalową. Jeśli w pobliżu znajduje się urządzenie generujące promieniowanie elektromagnetyczne, odsuń je od zestawu.
- Parowanie może nie być możliwe, jeśli inne urządzenia BLUETOOTH znajdują się w pobliżu zestawu. W tej sytuacji wyłącz inne urządzenia BLUETOOTH.

### **Dźwięk podłączonego urządzenia mobilnego BLUETOOTH nie jest odtwarzany w zestawie.**

- Upewnij się, że wskaźnik BLUETOOTH na głośniku Bar Speaker świeci (strona 7).

- Przybliż urządzenie BLUETOOTH do zestawu.
- Jeśli w pobliżu znajduje się urządzenie generujące promieniowanie elektromagnetyczne, na przykład urządzenie bezprzewodowej sieci LAN, inne urządzenia BLUETOOTH lub kuchenka mikrofalowa, odsuń je od zestawu.
- Odsuń urządzenie USB 3.0 i jego przewód od zestawu.
- Usuń wszelkie przeszkody występujące pomiędzy zestawem a urządzeniem BLUETOOTH lub odsuń od nich zestaw.
- Zmień położenie połączonego urządzenia BLUETOOTH.
- Zmień częstotliwość bezprzewodowej sieci LAN w pobliskim routerze bezprzewodowej sieci LAN lub komputerze na pasmo 5 GHz.
- Zwiększ głośność w podłączonym urządzeniu BLUETOOTH.

### **Dźwięk nie jest zsynchronizowany z obrazem.**

- Podczas oglądania filmów możesz słyszeć dźwięk z lekkim opóźnieniem w stosunku do obrazu.

## **Pilot zdalnego sterowania**

### **Pilot zdalnego sterowania zestawu nie działa.**

- Skieruj pilota zdalnego sterowania na czujnik zdalnego sterowania na głośniku Bar Speaker (strona 7).
- Usuń wszystkie przeszkody znajdujące się między pilotem zdalnego sterowania a zestawem.
- Wymień baterie w pilocie zdalnego sterowania na nowe, jeśli są wyczerpane.
- Sprawdź, czy naciskasz prawidłowy przycisk na pilocie zdalnego sterowania (strona 11).

### **Pilot zdalnego sterowania telewizora nie działa.**

- Zamontuj głośnik Bar Speaker tak, aby nie zasłaniał on czujnika zdalnego sterowania telewizora.
- Problem można rozwiązać przez włączenie funkcji przełącznika sygnału (strona 15).

## **Inne**

### **Funkcja sterowania przez HDMI nie działa prawidłowo.**

- Sprawdź połączenie z zestawem (więcej informacji można znaleźć w dołączonym Przewodniku uruchamiania).
- Włącz funkcję sterowania przez HDMI w telewizorze. Szczegółowe informacje można znaleźć w instrukcji obsługi telewizora.
- Odczekaj chwilę i spróbuj ponownie. Po odłączeniu zestawu od zasilania należy odczekać chwilę, zanim będzie można wykonywać operacje. Odczekaj 15 sekund lub dłużej i spróbuj ponownie.
- Upewnij się, że urządzenia podłączone do zestawu obsługują funkcję sterowania przez HDMI.
- Aktywuj funkcję sterowania przez HDMI dla urządzeń podłączonych do zestawu. Szczegółowe informacje można znaleźć w instrukcji obsługi urządzenia.
- Typ i liczba urządzeń, którymi można sterować przy użyciu funkcji sterowania przez HDMI, są ograniczone przez standard HDMI CEC następująco:
  - Nagrywarki (nagrywarka Blu-ray Disc, nagrywarka DVD, itp.): maks. 3 urządzenia
  - Urządzenia odtwarzające (odtwarzacz Blu-ray Disc,

odtwarzacz DVD itp.): maks. 3 urządzenia

- Urządzenia podobne do tunera: maks. 4 urządzenia
- Zestaw audio (odbiornik/słuchawki): maks. 1 urządzenie (używane przez ten zestaw)

**Wszystkie wskaźniki na głośniku Bar Speaker migają, dźwięk jest wyciszony, a przyciski na pilocie zdalnego sterowania lub na głośniku Bar Speaker, inne niż  (zasilanie), nie działają.**



- Aktywna jest funkcja ochrony. Naciśnij  (zasilanie), aby wyłączyć zestaw, następnie odłącz przewód zasilający i sprawdź następujące elementy.
- Upewnij się, że otwory wentylacyjne głośnika Bar Speaker nie są zakryte i włącz zestaw po chwili.
  - Jeżeli zestaw korzysta z połączenia USB, odłącz urządzenie USB i włącz zestaw. Jeśli zestaw działa prawidłowo, natężenie prądu podłączonego urządzenia USB przekracza maksymalną wartość prądu wyjściowego zestawu, czyli 500 mA, lub urządzenie USB może być wadliwe.

**Czujniki w telewizorze nie działają prawidłowo.**

- Głośnik Bar Speaker może zasłaniać jakieś czujniki (na przykład czujnik światła) i odbiornik pilota zdalnego sterowania w telewizorze lub nadajnik okularów 3D (transmisja podczerwieni) telewizora 3D, który obsługuje zestaw okularów 3D na podczerwień lub komunikację bezprzewodową. Odsuń głośnik Bar Speaker od telewizora na odległość, która umożliwi prawidłowe działanie tych części. Położenie czujników i odbiornika pilota zdalnego sterowania zostało podane w

instrukcji obsługi dostarczonej z telewizorem.

**Zestaw nie działa prawidłowo.**

- Zestaw może działać w trybie demo. Aby anulować tryb demo, zresetuj zestaw. Naciśnij przycisk  (zasilanie), + oraz  na głośniku Bar Speaker i przytrzymaj przez ponad 5 sekund (strona 32).

**Podczas zmiany wejścia TV z wejścia USB wskutek naciśnięcia INPUT pojawi się komunikat.**

\* Please select the desired TV channels with the TV's remote control.

- \* Ekran ten jest przykładem dla języka angielskiego.



- Wybierz program telewizyjny, używając pilota zdalnego sterowania telewizora.



---

## Resetowanie zestawu

Jeśli zestaw nadal nie działa prawidłowo, zresetuj go w następujący sposób:

- 1** Naciśnij przycisk , + oraz  na głośniku Bar Speaker i przytrzymaj przez ponad 5 sekund.

Wszystkie wskaźniki na głośniku Bar Speaker zamigają 3 razy, a ustawienia powrócą do stanu początkowego.

- 2** Odłącz przewód zasilający.
- 3** Podłącz przewód zasilający, a następnie naciśnij , aby włączyć zestaw.

### Wskazówka

Ustawienia fabryczne są podkreślone na każdym opisie funkcji.

## Informacje dodatkowe

# Dane techniczne

### Sekcja wzmacniacza

#### MOC WYJŚCIOWA (znamionowa)

Przedni niskotonowy L + Przedni niskotonowy P: 22 W + 22 W (przy 8  $\Omega$ , 1 kHz, 1% THD)

Przedni wysokotonowy L + Przedni wysokotonowy P: 22 W + 22 W (przy 8  $\Omega$ , 10 kHz, 1% THD)

#### MOC WYJŚCIOWA (znamionowa)

Bloki przednie niskotonowe L/P: 30 W (na kanał przy 8  $\Omega$ , 1 kHz)

Bloki przednie wysokotonowe L/P: 30 W (na kanał przy 8  $\Omega$ , 10 kHz)

#### Wejścia audio

TV IN (OPTICAL)

USB

HDMI OUT (TV (ARC))

#### Wyjście ekranowe telewizora (ekran USB)

HDMI OUT (TV (ARC))

### Sekcja USB

Port  (USB):

Typ A (do podłączania pamięci USB)

### Sekcja BLUETOOTH

System komunikacji

Specyfikacja BLUETOOTH, wersja 4.2

Wyjście

BLUETOOTH Specyfikacja, klasa zasilania 1

Maksymalny zakres komunikacji

Na linii widzenia ok. 10 m<sup>1)</sup>

Pasma częstotliwości

Pasma 2,4 GHz (2,4000 GHz–2,4835 GHz)

Maksymalna moc zasilania

< 10,0 dBm

Metoda modulacji

FHSS (Freq Hopping Spread Spectrum)

Zgodne profile BLUETOOTH<sup>2)</sup>

A2DP (Advanced Audio Distribution Profile)

AVRCP (Audio Video Remote Control Profile)

Obsługiwany kodek<sup>3)</sup>  
SBC<sup>4)</sup>

Zasięg transmisji (A2DP)

20 Hz–20 000 Hz (częstotliwość próbkowania 32 kHz, 44,1 kHz, 48 kHz)

- 1) Rzeczywisty zasięg zależy od takich czynników, jak przeszkody między urządzeniami, pola magnetyczne wokół kuchenki mikrofalowej, elektryczność statyczna, telefon bezprzewodowy, czułość odbioru, system operacyjny, oprogramowanie itp.
- 2) Profile standardu BLUETOOTH wskazują cel komunikacji BLUETOOTH między urządzeniami.
- 3) Kodek: kompresja sygnału audio i format konwersji
- 4) Skrót oznaczający kodek podpasma (ang. Subband Codec)

### Blok głośników: Przedni głośnik L/ Przedni głośnik P

Zestaw głośnikowy

2-drożny zestaw głośników, Bass reflex

Głośnik

niskotonowy: 48 mm × 90 mm typu stożkowego  
wysokotonowy: 25 mm  
zrównoważony kopułkowy

### Ogólne

Wymagane zasilanie

220 V–240 V AC, 50 Hz/60 Hz

Pobór mocy

Włączony: 30 W

Tryb czuwania: 0,5 W lub mniej (tryb oszczędzania energii)  
(Gdy funkcja Sterowanie przez HDMI i tryb czuwania BLUETOOTH są wyłączone)

Tryb czuwania: 2 W lub mniej  
(Gdy funkcja Sterowanie przez HDMI i/ lub tryb czuwania BLUETOOTH są włączone)

Wymiary\* (około) (szer./wys./głęb.)

900 mm × 64 mm × 90 mm

\* W tym części wystające

Waga (ok.)  
2,4 kg

Konstrukcja oraz dane techniczne mogą ulec zmianie bez powiadomienia.

## Typy plików, które można odtwarzać (Wejście USB)

Kodek	Rozszerzenie
MP3 (MPEG-1 Audio Layer III)	.mp3
WMA9 Standard	.wma
LPCM (2 kanały)	.wav

### Uwagi

- Niektóre pliki mogą nie odtwarzać się lub odtwarzać się bez dźwięku w zależności od formatu, kodowania lub warunków nagrywania.
- Mogą wystąpić problemy z odtwarzaniem plików edytowanych na komputerze.
- Zestaw nie odtwarza plików kodowanych, takich jak DRM i Lossless.
- Zestaw rozpoznaje następującą liczbę plików lub folderów na urządzeniach USB:
  - do 200 folderów (w tym pusty folder i folder główny)
  - do 150 utworów w jednym folderze
  - do folderów w 8. warstwie (w tym folder główny)
- Niektóre urządzenia USB mogą nie działać z tym zestawem.
- Zestaw rozpoznaje urządzenia Mass Storage Class (MSC).

## Obsługiwane formaty dźwięku (HDMI OUT (TV (ARC)) lub TV IN (OPTICAL))

Poniżej wymieniono formaty dźwięku obsługiwane przez zestaw.

- Dolby Digital
- Liniowy PCM 2 kanały

## Korzystanie z komunikacji BLUETOOTH

- Urządzenia BLUETOOTH powinny być używane w odległości około 10 metrów od siebie (bez przeszkód). Efektywny zasięg komunikacji może ulec zmniejszeniu w następujących warunkach:
  - Jeśli między urządzeniami z połączeniem BLUETOOTH znajduje się osoba, metalowy przedmiot, ściana lub inna przeszkoda.
  - W lokalizacjach z zainstalowaną siecią bezprzewodową siecią LAN.
  - W pobliżu wykorzystywanych kuchenek mikrofalowych.
  - W lokalizacjach, w których występują inne fale elektromagnetyczne.
- Urządzenia BLUETOOTH i bezprzewodowa sieć LAN (IEEE 802.11 b/g/n) wykorzystują to samo pasmo częstotliwości (2,4 GHz). W przypadku używania urządzenia BLUETOOTH w pobliżu urządzenia z funkcją sieci bezprzewodowej LAN mogą wystąpić zakłócenia elektromagnetyczne. Może to spowodować mniejsze szybkości przesyłania danych, szumy lub niemożność połączenia. Jeśli to nastąpi, należy spróbować zastosować następujące środki zaradcze:
  - Zestawu należy używać w odległości co najmniej 10 metrów od urządzenia bezprzewodowej sieci LAN.
  - Należy wyłączyć zasilanie urządzeń bezprzewodowej sieci LAN, jeśli urządzenie BLUETOOTH jest używane w promieniu 10 metrów.
  - Zestaw należy instalować jak najbliżej urządzenia BLUETOOTH.
- Transmisja fal radiowych pochodząca z tego zestawu może zakłócić pracę niektórych urządzeń medycznych. Ponieważ zakłócenia mogą prowadzić

do nieprawidłowego działania, zawsze należy wyłączać zasilanie zestawu i urządzenie BLUETOOTH w następujących miejscach:

- Szpitale, pociągi, samoloty, stacje benzynowe lub inne miejsca, w których mogą występować gazy łatwopalne.
- W pobliżu drzwi automatycznych lub alarmów przeciwpożarowych.
- Zestaw obsługuje funkcje zabezpieczeń zgodne ze specyfikacją BLUETOOTH w celu zapewnienia bezpieczeństwa podczas komunikacji z wykorzystaniem technologii BLUETOOTH. Zabezpieczenia te mogą być jednak niewystarczające w niektórych warunkach otoczenia i w zależności od innych czynników, dlatego podczas komunikowania się przy użyciu technologii BLUETOOTH należy zawsze zachować ostrożność.
- Firma Sony nie ponosi żadnej odpowiedzialności za szkody lub innego rodzaju straty powstałe w wyniku wycieku informacji podczas komunikacji za pomocą technologii BLUETOOTH.
- Nie można zagwarantować komunikacji BLUETOOTH ze wszystkimi urządzeniami BLUETOOTH, które mają ten sam profil co zestaw.
- Urządzenia BLUETOOTH połączone z zestawem muszą spełniać specyfikację BLUETOOTH określoną przez firmę Bluetooth SIG, Inc. oraz posiadać certyfikat zgodności. Jednak nawet gdy urządzenie spełnia specyfikację BLUETOOTH, mogą wystąpić przypadki, gdy właściwości lub specyfikacje urządzenia BLUETOOTH uniemożliwią połączenie lub mogą oferować inne metody sterowania, wyświetlania lub obsługi.
- W zależności od urządzenia BLUETOOTH połączonego z zestawem, warunków komunikacji lub otoczenia może występować szum lub dźwięk może zanikać.

W razie jakichkolwiek pytań lub problemów dotyczących zestawu należy skontaktować się z lokalnym przedstawicielem firmy Sony.

# Środki ostrożności

## Bezpieczeństwo

- Jeśli do zestawu dostanie się jakikolwiek przedmiot lub płyn, należy odłączyć przewód zasilania i przed dalszym użytkowaniem zestawu zlecić jego sprawdzenie wykwalifikowanej osobie.
- Nie wolno wspinać się na głośnik Bar Speaker ani na subwoofer, ponieważ grozi to upadkiem i obrażeniami ciała lub uszkodzeniem zestawu.

## Źródła zasilania

- Przed uruchomieniem zestawu należy sprawdzić, czy napięcie robocze odpowiada napięciu w sieci lokalnej. Wielkość napięcia roboczego jest określona na tabliczce znamionowej znajdującej się na spodzie głośnika Bar Speaker.
- Jeśli zestaw nie będzie używany przez dłuższy czas, należy upewnić się, że został odłączony od gniazda ściennego. Odłączając przewód zasilania, należy chwytać za wtyczkę; nie wolno ciągnąć za przewód.
- Ze względów bezpieczeństwa jeden bolec wtyczki jest szerszy od drugiego. Wtyczka może więc zostać podłączona do gniazda ściennego tylko w jeden sposób. Jeśli nie możesz do końca wprowadzić wtyczki do gniazda ściennego, skontaktuj się z dystrybutorem.
- Przewód zasilania należy wymieniać wyłącznie w specjalistycznych punktach serwisowych.

## Nagrzewanie się urządzenia

Nagrzewanie się zestawu podczas pracy nie oznacza usterki.

Jeśli zestaw jest ciągle używany przy wysokim poziomie głośności, temperatura zestawu z tyłu i z dołu obudowy znacznie rośnie. Aby uniknąć oparzenia, nie należy dotykać zestawu.

## Lokalizacja urządzenia

- Zestaw należy umieścić w miejscu o odpowiedniej wentylacji, aby zapobiec gromadzeniu się ciepła i wydłużyć okres użytkowania zestawu.
- Nie należy instalować zestawu w pobliżu źródeł ciepła ani w miejscu narażonym na bezpośrednie działanie promieni słonecznych, nadmierny kurz lub wstrząsy mechaniczne.
- Nie należy umieszczać niczego na głośniku Bar Speaker.
- Jeśli zestaw jest używany w połączeniu z telewizorem, magnetowidem lub magnetofonem, mogą wystąpić zakłócenia, a jakość obrazu może ulec pogorszeniu. W takim przypadku należy odsunąć zestaw od telewizora, magnetowidu lub magnetofonu.
- Należy zachować ostrożność, stawiając zestaw na powierzchniach o specjalnym wykończeniu (woskiem, olejem, politurą itp.), ponieważ mogą ulec poplamieniu lub odbarwieniu.
- Należy zachować ostrożność, aby nie zranić się o narożniki głośnika Bar Speaker.

## Obsługa

Przed podłączeniem innego sprzętu należy wyłączyć zestaw i odłączyć przewód zasilania.

## W razie wystąpienia nieregularności kolorów na ekranie pobliskiego telewizora

W przypadku niektórych typów telewizorów mogą wystąpić nieregularności kolorów.

- W razie wystąpienia nieregularności kolorów...  
Wyłącz telewizor, a następnie włącz go ponownie po upływie 15–30 minut.
- Jeśli nieregularność kolorów jest ciągle widoczna...  
Odsuń zestaw od telewizora.

## Czyszczenie

Zestaw należy czyścić miękką, suchą ściereczką. Nie należy używać szorstkich

ściereczek, proszku czyszczącego ani rozpuszczalników, takich jak alkohol lub benzyna.

W razie jakichkolwiek pytań lub problemów dotyczących zestawu należy skontaktować się z lokalnym przedstawicielem firmy Sony.

## **Prawa autorskie i znaki towarowe**

Ten zestaw wykorzystuje Dolby\* Digital.

\* Wyprodukowano na licencji firmy Dolby Laboratories.

Dolby, Dolby Audio oraz symbol podwójnego D są znakami towarowymi firmy Dolby Laboratories.

Zestaw wyposażono w technologię High-Definition Multimedia Interface (HDMI™). Terminy HDMI, HDMI High Definition Multimedia Interface oraz logo HDMI są znakami towarowymi lub zarejestrowanymi znakami towarowymi HDMI Licensing Administrator, Inc. w Stanach Zjednoczonych i innych krajach.

Nazwa i logo BLUETOOTH® są zastrzeżonymi znakami towarowymi firmy Bluetooth SIG, Inc., a jakiegokolwiek ich wykorzystanie przez firmę Sony podlega licencji. Pozostałe znaki towarowe i nazwy handlowe należą do przedsiębiorstw, które je zarejestrowały.

Logo „BRAVIA” jest znakiem towarowym firmy Sony Corporation.

Technologia i patenty kodowania dźwięku MPEG Layer-3 na licencji Fraunhofer IIS i Thomson.

Windows Media jest zastrzeżonym znakiem towarowym lub znakiem towarowym firmy Microsoft Corporation w Stanach Zjednoczonych i/lub innych krajach.

Produkt jest chroniony określonymi prawami własności intelektualnej firmy Microsoft Corporation. Zabrania się użytkowania lub dystrybucji takiej technologii oddzielnie od produktu bez licencji firmy Microsoft lub autoryzowanego podmiotu zależnego firmy Microsoft.

Wszystkie inne znaki towarowe należą do odpowiednich właścicieli.