

EWT 11064IHW



PL Pralka

Instrukcja obsługi



Electrolux

SPIS TREŚCI

1. INFORMACJE DOTYCZĄCE BEZPIECZEŃSTWA.....	3
2. WSKAZÓWKI DOTYCZĄCE BEZPIECZEŃSTWA.....	5
3. OPIS URZĄDZENIA.....	7
4. PANEL STEROWANIA.....	7
5. TABELA PROGRAMÓW.....	8
6. PARAMETRY EKSPLOATACYJNE.....	11
7. OPCJE.....	12
8. USTAWIENIA.....	14
9. PRZED PIERWSZYM UŻYCIEM.....	14
10. CODZIENNA EKSPLOATACJA.....	15
11. WSKAZÓWKI I PORADY.....	18
12. KONSERWACJA I CZYSZCZENIE.....	19
13. ROZWIĄZYWANIE PROBLEMÓW.....	21
14. DANE TECHNICZNE.....	24
15. INFORMACJE O PRODUKCIE ZGODNIE Z ROZPORZĄDZENIEM UE 1369/2017.....	24

Z MYŚLĄ O TOBIE

Dziękujemy za zakup urządzenia Electrolux. Jest ono owocem dziesięcioleci doświadczeń i innowacji. To pomysłowe i stylowe urządzenie zostało zaprojektowane z myślą o Tobie. Używając je, możesz mieć zawsze pewność uzyskania wspaniałych efektów.

Witamy w świecie marki Electrolux!

Zapraszamy na naszą witrynę internetową, aby:



Otrzymać wskazówki dotyczące użytkowania, broszury, pomoc w rozwiązywaniu problemów oraz informacje dotyczące serwisu:

www.electrolux.com/webselfservice



Zarejestrować swój produkt i uprościć jego obsługę serwisową:

www.registerelectrolux.com



Nabyć akcesoria, materiały eksploatacyjne i oryginalne części zamienne do swojego urządzenia:

www.electrolux.com/shop

OBSŁUGA KLIENTA

Zalecamy stosowanie oryginalnych części zamiennych.

Kontaktując się z autoryzowanym centrum serwisowym, należy przygotować poniższe dane: informacje o modelu, numer produktu, numer seryjny.

Stosowne informacje można znaleźć na tabliczce znamionowej.

⚠ Ostrzeżenie/przestroga — informacje dotyczące bezpieczeństwa

ℹ Ogólne informacje i wskazówki

📄 Informacje dotyczące środowiska naturalnego

Producent zastrzega sobie możliwość wprowadzenia zmian bez wcześniejszego powiadomienia.

1. ⚠ INFORMACJE DOTYCZĄCE BEZPIECZEŃSTWA

Przed przystąpieniem do instalacji i rozpoczęciem eksploatacji urządzenia należy uważnie zapoznać się z załączoną instrukcją obsługi. Producent nie odpowiada za obrażenia ciała ani szkody spowodowane nieprawidłową instalacją lub eksploatacją urządzenia. Należy zachować instrukcję obsługi w bezpiecznym i łatwo dostępnym miejscu do wykorzystania w przyszłości.

1.1 Bezpieczeństwo dzieci i osób o ograniczonych zdolnościach ruchowych, sensorycznych lub umysłowych

- Urządzenie mogą obsługiwać dzieci po ukończeniu ósmego roku życia oraz osoby o ograniczonych zdolnościach fizycznych, sensorycznych lub umysłowych, a także nieposiadające odpowiedniej wiedzy lub doświadczenia, jeśli będą one nadzorowane lub zostaną poinstruowane w zakresie bezpiecznego korzystania z urządzenia i będą świadome związanych z tym zagrożeń.
- Dzieci w wieku od 3 do 8 lat i osoby o znacznym stopniu niepełnosprawności nie powinny zbliżać się do urządzenia, jeśli nie znajdują się pod stałym nadzorem.
- Dzieci poniżej 3 roku życia nie powinny zbliżać się do urządzenia, jeśli nie znajdują się pod stałym nadzorem.
- Nie pozwalać dzieciom bawić się urządzeniem.
- Przechowywać opakowanie w miejscu niedostępnym dla dzieci lub pozbyć się go w odpowiedni sposób.
- Przechowywać detergenty poza zasięgiem dzieci.
- Dzieci i zwierzęta domowe nie powinny znajdować się w pobliżu urządzenia, gdy jego drzwi są otwarte.
- Jeśli urządzenie wyposażono w blokadę uruchomienia, zaleca się jej włączenie.

- Dzieciom nie wolno zajmować się czyszczeniem ani konserwacją urządzenia bez odpowiedniego nadzoru.

1.2 Ogólne zasady bezpieczeństwa

- Nie zmieniać parametrów technicznych urządzenia.
- Urządzenie jest przeznaczone do użytku w gospodarstwie domowym oraz do podobnych zastosowań w takich miejscach, jak:
 - kuchnie dla pracowników na zapleczkach sklepów w biurach oraz innych miejscach pracy;
 - do obsługi przez klientów w hotelach, motelach, obiektach noclegowych i innych obiektach mieszkalnych;
 - do wspólnego użytku w blokach mieszkalnych lub pralniach samoobsługowych.
- Nie należy przekraczać maksymalnego ciężaru ładunku, który wynosi 6 kg (patrz „Tabela programów”).
- Ciśnienie robocze wody w punkcie podłączenia powinno wynosić od 0,5 bara (0,05 MPa) do 8 barów (0,8 MPa).
- Wykładzina podłogowa, dywan lub mata podłogowa nie mogą zasłaniać otworów wentylacyjnych w podstawie.
- Urządzenie powinno być podłączone do sieci wodociągowej za pomocą dołączonego nowego zestawu węży lub innego nowego zestawu węży dostarczonego przez autoryzowane centrum serwisowe.
- Nie wolno używać starego zestawu węży.
- Jeśli przewód zasilający jest uszkodzony, musi go wymienić producent, autoryzowane centrum serwisowe lub inna wykwalifikowana osoba, aby zapobiec ryzyku porażenia prądem.
- Przed przystąpieniem do konserwacji należy wyłączyć urządzenie i wyjąć wtyczkę przewodu zasilającego z gniazda.

- Do czyszczenia urządzenia nie wolno używać wody pod ciśnieniem ani pary wodnej.
- Wyczyścić urządzenie za pomocą wilgotnej szmatki. Stosować wyłącznie obojętne środki do czyszczenia. Nie używać produktów ściernych, myjek do szorowania, rozpuszczalników ani metalowych przedmiotów.

2. WSKAZÓWKI DOTYCZĄCE BEZPIECZEŃSTWA

2.1 Instalacja



Urządzenie należy zainstalować zgodnie z odpowiednimi krajowymi przepisami.

- Usunąć wszystkie elementy opakowania i blokady transportowe, w tym gumową tuleję z plastikowym elementem dystansowym.
- Przechowywać blokady transportowe w bezpiecznym miejscu. Jeśli w przyszłości zajdzie potrzeba ponownego transportu urządzenia, należy zamontować blokady w celu unieruchomienia bębna, aby zapobiec wewnętrznym uszkodzeniom.
- Zachować ostrożność podczas przenoszenia urządzenia, ponieważ jest ono ciężkie. Należy zawsze stosować rękawice ochronne i mieć na stopach pełne obuwie.
- Nie instalować ani nie używać uszkodzonego urządzenia.
- Należy postępować zgodnie z instrukcją instalacji dołączonej do urządzenia.
- Nie instalować ani nie korzystać z urządzenia w miejscach, w których temperatura może spaść poniżej 0°C lub w których mogłoby być ono narażone na działanie czynników atmosferycznych.
- Podłoże, na którym będzie stało urządzenie, musi być płaskie, stabilne, odporne na działanie wysokiej temperatury i czyste.
- Zapewnić odpowiednią cyrkulację powietrza pomiędzy urządzeniem i podłogą.
- Po ustawieniu urządzenia w docelowym miejscu należy za pomocą poziomicy sprawdzić, czy jest prawidłowo wypoziomowane. W przeciwnym razie należy odpowiednio wyregulować jego nóżki.
- Nie instalować urządzenia bezpośrednio nad podłogową kratką ściekową.
- Nie rozpryskiwać wody na urządzenie i nie narażać go na nadmierny kontakt z wilgocią.
- Nie instalować urządzenia w miejscach uniemożliwiających całkowite otwarcie pokrywy urządzenia.
- Nie umieszczać pod urządzeniem żadnych zamkniętych pojemników na wypadek ewentualnego wycieku wody. Skontaktować się z autoryzowanym centrum serwisowym w celu uzyskania informacji, jakich akcesoriów można używać.

2.2 Podłączenie do sieci elektrycznej



OSTRZEŻENIE!

Zagrożenie pożarem i porażeniem prądem elektrycznym.

- Urządzenie musi być uziemione.
- Należy używać wyłącznie prawidłowo zamontowanego gniazda elektrycznego z uziemieniem.
- Upewnić się, że parametry na tabliczce znamionowej odpowiadają parametrom znamionowym źródła zasilania.
- Nie stosować rozgałęźników ani przedłużaczy.

- Należy zwrócić uwagę, aby nie uszkodzić wtyczki ani przewodu zasilającego. Wymiany przewodu zasilającego można dokonać wyłącznie w naszym autoryzowanym centrum serwisowym.
- Podłączyć wtyczkę do gniazda elektrycznego dopiero po zakończeniu instalacji. Należy zadbać o to, aby po zakończeniu instalacji urządzenia wtyczka przewodu zasilającego była łatwo dostępna.
- Nie dotykać przewodu zasilającego ani wtyczki mokrymi rękami.
- Odłączając urządzenie, nie należy ciągnąć za przewód zasilający. Należy zawsze ciągnąć za wtyczkę sieciową.
- Urządzenie spełnia wymogi dyrektywy EWG.

2.3 Podłączenie do sieci wodociągowej

- Uważać, aby nie uszkodzić wężu wodnych.
- Przed podłączeniem urządzenia do nowej instalacji wodociągowej lub instalacji, z której nie korzystano przez dłuższy czas lub która była naprawiana lub do której podłączono nowe urządzenia (liczniki wody itp.), należy umożliwić przepływ wody, aż będzie ona czysta.
- Podczas pierwszego użycia urządzenia i bezpośrednio po nim należy upewnić się, że nie ma widocznych wycieków wody.
- Jeśli wąż dopływowy jest za krótki, nie stosować wężu przedłużających. Należy skontaktować się z autoryzowanym punktem serwisowym, aby zamówić dłuższy wąż dopływowy.
- Z węża spustowego może wypłynąć woda. Są to pozostałości wody po testach przeprowadzanych w fabryce.
- Wąż spustowy można przedłużyć maksymalnie do 400 cm. Więcej informacji na temat innych wężu spustowych i przedłużających można uzyskać w autoryzowanym punkcie serwisowym.

2.4 Eksploatacja



OSTRZEŻENIE!

Zagrożenie odniesieniem obrażeń, porażeniem prądem, pożarem lub uszkodzeniem urządzenia.

- Należy przestrzegać wskazówek dotyczących bezpieczeństwa podanych na opakowaniu detergentu.
- Nie umieszczać w urządzeniu, na nim ani w jego pobliżu łatwopalnych substancji ani przedmiotów nasączonych łatwopalnymi substancjami.
- Upewnić się, że w praniu nie ma żadnych metalowych przedmiotów.
- Nie prać odzieży mocno zaplamionej olejem, smarem lub innymi tłustymi substancjami. Mogą one uszkodzić gumowe części pralki. Przed włożeniem do pralki należy taką odzież wyprać wstępnie ręcznie.

2.5 Serwis

- Należy skontaktować się z autoryzowanym punktem serwisowym, który naprawi urządzenie.
- Należy stosować wyłącznie oryginalne części zamienne.

2.6 Utylizacja



OSTRZEŻENIE!

Zagrożenie odniesieniem obrażeń lub uduszeniem.

- Odłączyć urządzenie od źródła zasilania i zamknąć dopływ wody.
- Odciąć przewód zasilający blisko urządzenia i oddać do utylizacji.
- Wymontować zatrzask drzwic, aby uniemożliwić zamknięcie się dziecka lub zwierzęcia w bębnie.
- Utylizację urządzenia należy przeprowadzić zgodnie miejscowymi przepisami w zakresie utylizacji zużytego sprzętu elektrycznego i elektronicznego (WEEE).

3. OPIS URZĄDZENIA

3.1 Widok urządzenia

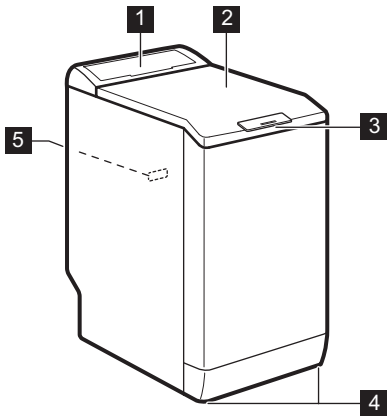

- 1 Panel sterowania
- 2 Pokrywa
- 3 Uchwyt pokrywy
- 4 Nóżki do poziomowania urządzenia
- 5 Tabliczka znamionowa

4. PANEL STEROWANIA

4.1 Opis panelu sterowania

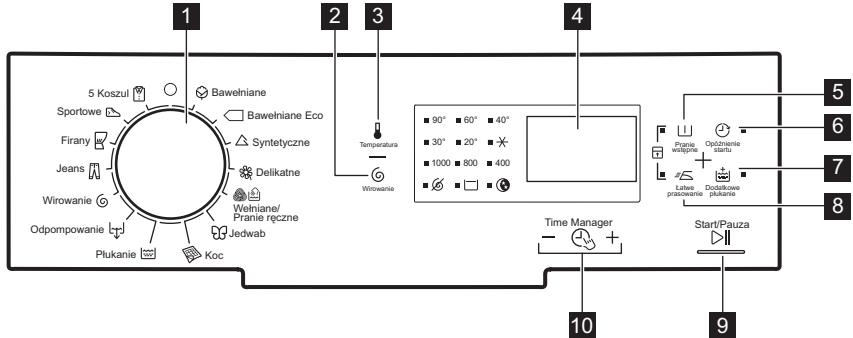



- 1 Pokrętko wyboru programów
- 2 Pole dotykowe Wirowanie – zmniejszenie prędkości
- 3 Pole dotykowe Temperatura
- 4 Wyświetlacz
- 5 Pole dotykowe Pranie wstępne
- 6 Pole dotykowe Opóźnienie startu
- 7 Pole dotykowe Dodatkowe płukanie
- 8 Pole dotykowe Łatwe prasowanie
- 9 Pole dotykowe Start/Pauza
- 10 Pola dotykowe funkcji Kontrola czasu

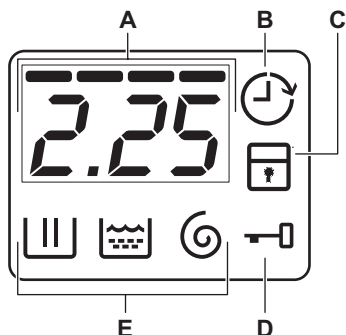



4.2 Wyświetlacz













- A.** Obszar wskaźników czasu:
- Czas trwania programu.
 - Kody alarmowe. Opisy kodów znajdują się w rozdziale „Rozwiązywanie problemów”.
 - Poziom funkcji kontroli czasu

- B.** Wskaźnik funkcji opóźnienia rozpoczęcia programu.
- C.** Wskaźnik funkcji blokady uruchomienia.
- D.** Wskaźnik funkcji blokady pokrywy:
- Gdy się świeci, nie można otworzyć pokrywy.
 - Gdy się nie świeci, można otworzyć pokrywę.
 - Gdy miga, nie można otworzyć pokrywy. Należy odczekać kilka minut, aż wskaźnik zgaśnie.
- E.** Wskaźniki faz prania.
- : faza prania
 - : faza płukania
 - : faza wirowania

5. TABELA PROGRAMÓW

Program Zakres temperatury	Maksymalny ciężar wsadu Referencyjna prędkość wirowania	Opis programu (Rodzaj i stopień zabrudzenia prania)
 Bawełniane 90°C – pranie w zimnej wodzie	6 kg 1000 obr./min	Białe i kolorowe tkaniny bawełniane. Średnio, bardzo lub lekko zabrudzone.
 Bawełniane Eco ¹⁾ 60°C – 40°C	6 kg 1000 obr./min	Tkaniny bawełniane białe i o trwałych kolorach. Średnio zabrudzone. Czas trwania programu wydłuża się, a zużycie energii maleje przy jednoczesnym zapewnieniu dobrych efektów prania.
 Syntetyczne 60°C – pranie w zimnej wodzie	2,5 kg 1000 obr./min	Tkaniny syntetyczne lub mieszane. Średnio zabrudzone.
 Delikatne 40°C – pranie w zimnej wodzie	2,5 kg 1000 obr./min	Delikatne tkaniny, takie jak akryl, wiskoza oraz tkaniny mieszane wymagające delikatnego prania. Średnio zabrudzone.

Program Zakres temperatu- ratury	Maksymalny ciężar wsadu Referencyjna prędkość wi- rowania	Opis programu (Rodzaj i stopień zabrudzenia prania)
 Wełniane/ Pranie ręczne 40°C – pranie w zimnej wodzie	1 kg 1000 obr./min	Rzeczy wełniane nadające się do prania w pralce i przeznaczone do prania ręcznego oraz inne tkaniny z symbolem „pranie ręczne”²⁾.
 Jedwab 30°C	1 kg 800 obr./min	Specjalny program przeznaczony do prania tkanin jedwabnych i mieszanych tkanin syntetycznych.
 Koc 60°C – 30°C	2 kg 800 obr./min	Specjalny program przeznaczony do prania pojedynczo syntetycznych koców, narzut, pościeli itp.
 Płukanie Pranie w zimnej wodzie	6 kg 1000 obr./min	Płukanie i odwirowanie prania. Wszystkie tkaniny z wyjątkiem wełnianych i bardzo delikatnych. Zmniejszyć prędkość wirowania odpowiednio do rodzaju prania.
 Odpompowa- nie	6 kg	Odpompowanie wody z bębna. Wszystkie tkaniny.
 Wirowanie	6 kg 1000 obr./min	Wszystkie tkaniny z wyjątkiem wełnianych i bardzo delikatnych. Odwirowanie prania i odpompowanie wody z bębna.
 Jeans 60°C – pranie w zimnej wodzie	3 kg 1000 obr./min	Odzież dżinsowa i dzianiny. Także rzeczy w ciemnych kolorach.
 Firany 40°C – pranie w zimnej wodzie	2,5 kg 800 obr./min	Specjalny program do prania zasłon. Faza prania wstępnego włącza się automatycznie. ³⁾
 Sportowe 30°C	2,5 kg 800 obr./min	Tkaniny syntetyczne i delikatne. Rzeczy lekko zabrudzone lub wymagające odświeżenia.

Program Zakres temper- atury	Maksymalny ciężar wsadu Referencyjna prędkość wi- rowania	Opis programu (Rodzaj i stopień zabrudzenia prania)
 5 Koszul 30°C	1,5 kg 800 obr./min	Tkaniny syntetyczne i mieszane. Rzeczy lekko zabrudzone i wymagające odświeżenia. Do 5-6 koszul.

1) Standardowe programy do określenia parametrów eksploatacyjnych dla klasy energetycznej. Zgodnie z rozporządzeniem 1061/2010 programy te są odpowiednikami programów: „standardowy program prania tkanin bawełnianych w 60°C” i „standardowy program prania tkanin bawełnianych w 40°C”. Są one najbardziej wydajnymi programami pod względem łącznego zużycia wody i energii do prania średnio zabrudzonych tkanin bawełnianych.























Temperatura wody w fazie prania może różnić się od temperatury podanej dla wybranego programu.

2) Podczas tego cyklu bęben obraca się powoli w celu zapewnienia delikatnego prania. Może wydawać się, że bęben nie obraca się lub że nie obraca się prawidłowo.

3) Nie stosować detergentu do fazy prania wstępnego – odbywa się ono w czystej wodzie.

Zgodność opcji programów

Program								
	■	■	■	■	■	■	■	■
	■	■	■		■	■		■
	■	■	■	■	■	■	■	■
	■	■	■	■	■	■		■
	■	■	■	■		■		
	■	■				■		
	■					■		
	■	■	■			■		■
						■		
	■					■		
	■	■	■		■	■		■
	■	■	■			■		■
	■	■				■		



5.1 Woolmark Apparel Care – niebieski



Firma Woolmark Company zatwierdziła cykl prania wełny dostępny w tym urządzeniu jako nadający się do prania odzieży wełnianej oznaczonej metką „prać ręcznie”, pod warunkiem, że pranie będzie wykonane zgodnie z zaleceniami producenta pralki. Należy stosować się do informacji dotyczących suszenia oraz pozostałych wskazówek zamieszczonych na metce odzieży. M1145

W wielu krajach symbol Woolmark jest certyfikowanym znakiem towarowym.

6. PARAMETRY EKSPLOATACYJNE



Podane wartości uzyskano w warunkach laboratoryjnych zgodnie z odpowiednimi standardami. Różne czynniki, takie jak ilość i rodzaj prania oraz temperatura otoczenia, mogą wpływać na zmianę tych wartości. Czas trwania programu może również zależeć od ciśnienia wody, napięcia zasilania oraz temperatury doprowadzanej wody.







Producent zastrzega sobie możliwość zmiany parametrów technicznych urządzenia w celu poprawy jego jakości bez uprzedniego powiadomienia.



Po rozpoczęciu programu wyświetlany jest czas trwania programu z maksymalnym wsadem.

W trakcie prania czas ten jest obliczany automatycznie i może ulec znacznemu skróceniu, jeśli rzeczywisty ciężar prania jest mniejszy od maksymalnego (np. dla programu Bawełniane 60°C i maksymalnego wsadu wynoszącego 6 kg czas trwania programu przekracza 2 godziny, natomiast dla wsadu 1 kg czas trwania będzie wynosił poniżej 1 godziny).

Podczas obliczania rzeczywistego czasu trwania programu na wyświetlaczu będzie migała kropka.

Programy	Wsad (kg)	Zużycie energii (kWh)	Zużycie wody (litry)	Przybliżony czas trwania programu (minuty)	Wilgotność (%) ¹⁾
Bawełniane 60°C	6	1,10	56	180	60
Bawełniane 40°C	6	0,65	54	150	60
Syntetyczne 40°C	2,5	0,45	46	105	37
Delikatne 40°C	2,5	0,55	46	90	37
Wełniane/Pranie ręczne 30°C ²⁾	1	0,35	50	65	32
Standardowe programy do prania tkanin bawełnianych 					
Bawełniane 60°C – program standardowy 	6	0,87	43	246	60
Bawełniane 60°C – program standardowy 	3	0,57	33	174	60
Bawełniane 40°C – program standardowy 	3	0,54	35	175	60

1) Po zakończeniu fazy wirowania.

2) Niedostępne w niektórych modelach.

Tryb wyłączenia (W)	Tryb czuwania (W)
0.48	0.48
Podane wyżej informacje są zgodne z rozporządzeniem 1015/2010 Komisji UE, wdrażającym dyrektywę 2009/125/WE.	

7. OPCJE

7.1 Temperatura

Użyć tej opcji, aby zmienić domyślną temperaturę.

Wskaźnik  = pranie w zimnej wodzie.

Zaświeci się wskaźnik odpowiadający ustawionej temperaturze.

7.2 Wirowanie

Ta opcja umożliwia zmianę domyślnej prędkości wirowania.

Zaświeci się wskaźnik odpowiadający ustawionej prędkości.

Dodatkowe opcje wirowania:

Bez wirowania 

- Wybranie tej opcji powoduje wyłączenie wszystkich faz wirowania.

Dostępna będzie tylko faza odpompowania.

- Zaświeci się odpowiedni wskaźnik.
- Opcję tę należy wybierać do prania bardzo delikatnych tkanin.
- Urządzenie zużywa więcej wody w fazie płukania niektórych programów prania.

Stop z wodą

- Ta opcja chroni prane tkaniny przed zagnieceniami.
- Zaświeci się odpowiedni wskaźnik.
- Po zakończeniu programu w bębnie pozostanie woda.
- Bęben będzie obracał się regularnie, aby zapobiec powstaniu zagnieceń na praniu.
- Pokrywa pozostaje zablokowana. Należy odpompować wodę, aby odblokować pokrywę.

 Odpompowanie wody – patrz rozdział „Po zakończeniu programu”.

Cykl nocny

- Wybranie tej opcji powoduje pominięcie wszystkich faz wirowania i zapewnia cichy przebieg prania.
- Urządzenie zużywa więcej wody w fazie płukania niektórych programów prania.
- Zaświeci się odpowiedni wskaźnik.
- Po zakończeniu programu prania w bębnie pozostanie woda. Bęben będzie obracał się regularnie, aby zapobiec powstaniu zagnieceń na praniu.
- Pokrywa pozostaje zablokowana. Należy odpompować wodę, aby odblokować pokrywę.

 Odpompowanie wody – patrz rozdział „Po zakończeniu programu”.

7.3 Pranie wstępne

Ta opcja umożliwia dodanie fazy prania wstępnego do programu prania.

Opcji tej należy używać do mocno zabrudzonego prania.

Wybranie tej opcji powoduje wydłużenie czasu trwania programu.

Włączy się odpowiedni wskaźnik.

7.4 Opóźnienie startu

Ta opcja umożliwia opóźnienie rozpoczęcia programu od 30 minut do 20 godzin.

Na wyświetlaczu pojawi odpowiedni wskaźnik.

7.5 Dodatkowe płukanie

Ta opcja umożliwia dodanie kilku faz płukania do programu prania.

Opcji tej należy używać w miejscach, w których występuje miękka woda oraz do prania rzeczy osób wrażliwych na detergenty.

Włączy się odpowiedni wskaźnik.

7.6 Łatwe prasowanie



Urządzenie delikatnie wypierze i odwirowuje pranie, aby zapobiec powstaniu zagnieceń.

Urządzenie zmniejsza prędkość wirowania, zużywa więcej wody i dostosowuje czas trwania programu do rodzaju prania.





Włączy się odpowiedni wskaźnik.

7.7 Time Manager – +

Po ustawieniu programu na wyświetlaczu pojawi się domyślny czas jego trwania.

Nacisnąć  lub , aby wydłużyć lub skrócić czas trwania programu.

Funkcja kontroli czasu jest dostępna tylko z programami wymienionymi w tabeli.

wskaźnik					 1)	 1)
- 2)	■	■	■	■	■	■
--	■	■	■	■	■	■
---	■	■	■	■	■	■

wskaźnik						1)		1)
----	3)	■4)	■4)	■4)	■4)	■4)	■4)	■4)

- 1) Jeśli dostępne.
- 2) Najkrótsze: do odświeżania prania.
- 3) Najdłuższe: Wydłużenie czasu trwania programu powoduje zmniejszenie zużycia energii. Zoptymalizowanie fazy nagrzewania pozwala zmniejszyć zużycie energii, a wydłużenie cyklu umożliwia uzyskanie tych samych efektów prania (szczególnie w przypadku rzeczy średnio zabrudzonych).
- 4) Domyślny czas trwania wszystkich programów.

8. USTAWIENIA

8.1 Blokada uruchomienia

Ta opcja pozwala zapobiec manipulowaniu przez dzieci przy panelu sterowania.

- Aby **włączyć/wyłączyć** tę opcję, należy nacisnąć jednocześnie i przytrzymać i , aż **włączy/wyłączy** się wskaźnik .

Opcję można włączyć:

- Po naciśnięciu : możliwość wyboru opcji oraz pokrętko wyboru programów zostaną zablokowane.
- Przed naciśnięciem : urządzenie nie uruchomi się.

8.2 Sygnały dźwiękowe

Urządzenie emituje sygnały dźwiękowe:

- Po zakończeniu programu.
- Gdy urządzenie działa nieprawidłowo.

Aby **wyłączyć/włączyć** sygnały dźwiękowe, należy nacisnąć jednocześnie i przytrzymać przez 6 sekund i .



Po wyłączeniu sygnałów dźwiękowych będą one nadal emitowane podczas nieprawidłowego działania urządzenia.

9. PRZED PIERWSZYM UŻYCIEM



Podczas instalacji lub przed pierwszym użyciem w urządzeniu może znajdować się niewielka ilość wody. Woda w urządzeniu jest pozostałością po testach funkcjonalnych przeprowadzonych przez producenta mających na celu upewnienie się, że dostarczone urządzenie jest w idealnym stanie technicznym, bez usterek.

1. Włożyć wtyczkę przewodu zasilającego do gniazda elektrycznego.
2. Odkręcić zawór wody.
3. Umieścić niewielką ilość detergentu w przegródce na detergent do fazy prania.
4. Ustawić i uruchomić program do prania bawełny z ustawioną najwyższą temperaturą, nie wkładając prania.

Spowoduje to usunięcie wszelkich możliwych zabrudzeń z bębna i zbiornika.

10. CODZIENNA EKSPLOATACJA



OSTRZEŻENIE!
Patrz rozdział dotyczący bezpieczeństwa.

10.1 Wkładanie prania

1. Otworzyć pokrywę urządzenia.
2. Nacisnąć przycisk **A**.

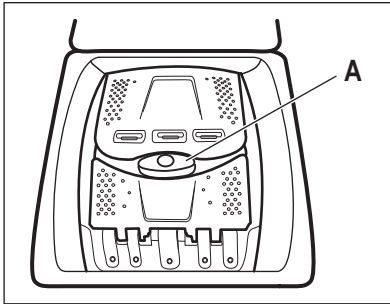

Bęben otworzy się automatycznie.

3. Włożyć pranie do bębna (należy robić to pojedynczo).
4. Strząsnąć rzeczy przed włożeniem ich do urządzenia.

Nie należy wkładać za dużo prania do bębna.

5. Zamknąć bęben i pokrywę.



UWAGA!

Przed zamknięciem pokrywy urządzenia należy sprawdzić, czy bęben został prawidłowo zamknięty.

10.2 Przegródki na detergenty. Stosowanie detergentów i dodatków

1. Odmierzyć środki do prania przeznaczone do pralki – detergent i płyn zmiękczający.
2. Umieścić detergent i płyn zmiękczający w odpowiednich przegródkach.



Zawsze należy przestrzegać instrukcji zamieszczonej na opakowaniu detergentów.

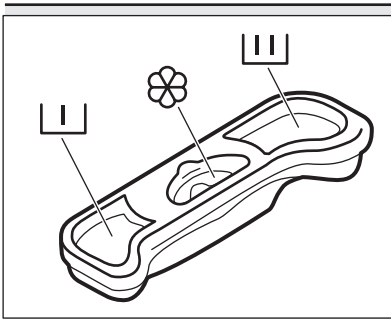

Przegródka na detergent do fazy prania wstępnego.



Przegródka na detergent do fazy prania.



Przegródka na dodatkowe środki w płynie (płyn zmiękczający, krochmal).

Oznaczenie **M** wskazuje maksymalny poziom dodatków w płynie.

10.3 Ustawianie programu

1. Wybrać program za pomocą pokrętki wyboru programów:
 - Zacznie migać wskaźnik .
 - Na wyświetlaczu wyświetli się poziom funkcji kontroli czasu, czas trwania programu oraz wskaźniki faz programu.



2. W razie potrzeby zmienić ustawienia temperatury i prędkości wirowania lub dodać dostępne opcje. Wybranie opcji powoduje włączenie odpowiadającego jej wskaźnika.



W razie dokonania nieprawidłowego wyboru na wyświetlaczu pojawi się wskazanie **E r r**.

10.4 Uruchamianie programu bez opóźnienia

Nacisnąć .

- Wskaźnik  przestanie migać i pozostanie włączony.
- Na wyświetlaczu zaczną migać wskaźnik .
- Nastąpi uruchomienie programu, pokrywa zablokuje się, a na wyświetlaczu pojawi się wskaźnik .
- Gdy urządzenie napełnia się wodą, na krótki czas może włączyć się pompa opróżniająca.





Po około 15 minutach od chwili rozpoczęcia programu:

- Urządzenie automatycznie dopasuje czas trwania programu do wielkości ładunku.
- Na wyświetlaczu pojawi się nowa wartość.

10.5 Uruchamianie programu z opóźnieniem





1. Nacisnąć kilkakrotnie , aż na wyświetlaczu pojawi się żądany czas opóźnienia.

Na wyświetlaczu pojawi się odpowiedni wskaźnik.

2. Nacisnąć :
 - Urządzenie rozpocznie odliczanie.
 - Drzwi zablokują się, a na wyświetlaczu pojawi się wskaźnik .
 - Po zakończeniu odliczania program rozpocznie się automatycznie.





Ustawienie opóźnienia rozpoczęcia programu można zmienić lub anulować przed naciśnięciem . Aby anulować opóźnienie rozpoczęcia programu:

- Nacisnąć , aby włączyć tryb pauzy.
- Nacisnąć , aż na wyświetlaczu pojawi się .
- Ponownie nacisnąć , aby natychmiast uruchomić program.

10.6 Przerwanie programu i zmiana opcji

Niektóre opcje można zmienić tylko przed uruchomieniem programu.

1. Nacisnąć . Wskaźnik zaczną migać.
2. Zmienić opcje.
3. Ponownie nacisnąć . Program będzie kontynuowany.

10.7 Anulowanie programu w trakcie jego trwania

1. Ustawić pokrętko wyboru programów w położeniu , aby anulować program i wyłączyć urządzenie.
2. Ponownie obrócić pokrętko wyboru programów, aby włączyć urządzenie. Teraz można ustawić nowy program prania.



Przed rozpoczęciem nowego programu urządzenie może odpompować wodę. W takim przypadku należy upewnić się, że detergent nadal znajduje się w przegródce; w przeciwnym razie należy uzupełnić detergent.

10.8 Otwieranie pokrywy

Gdy uruchomiony jest program lub funkcja opóźnienia rozpoczęcia programu, pokrywa urządzenia jest



zablokowana. Na wyświetlaczu pojawi się wskaźnik .



UWAGA!

Jeśli temperatura i poziom wody w bębnie są zbyt wysokie, nie można otworzyć pokrywy.





Otwieranie pokrywy przy włączonej funkcji opóźnienia rozpoczęcia programu:

1. Nacisnąć , aby włączyć tryb pauzy.
2. Poczekać, aż zgaśnie wskaźnik blokady pokrywy .
3. Następnie można otworzyć pokrywę urządzenia.
4. Zamknąć pokrywę i ponownie nacisnąć . Funkcja opóźnienia rozpoczęcia programu zostanie ponownie włączona.

Otwieranie pokrywy w trakcie trwania programu:



1. Ustawić pokrętkę wyboru programów w położeniu , aby wyłączyć urządzenie.
2. Odczekać kilka minut, a następnie otworzyć pokrywę urządzenia.
3. Zamknąć pokrywę i ponownie ustawić program.

10.9 Po zakończeniu programu





- Urządzenie zatrzyma się automatycznie.
- Rozlegnie się sygnał dźwiękowy (jeśli jest włączony).
- Na wyświetlaczu pojawi się .
- Zgaśnie wskaźnik .
- Zgaśnie wskaźnik blokady pokrywy .
- Następnie można otworzyć pokrywę urządzenia.
- Wyjąć pranie z bębna. Upewnić się, że bęben jest pusty.
- Zakręcić zawór wody.
- Ustawić pokrętkę wyboru programów w położeniu , aby wyłączyć urządzenie.

- Pozostawić uchyloną pokrywę, aby nie dopuścić do powstawania pleśni i nieprzyjemnych zapachów.

Program prania zakończył się, ale w bębnie pozostaje woda:

- Bęben obraca się regularnie, aby nie dopuścić do zagniecenia prania.
- Świeci się wskaźnik blokady pokrywy . Miga wskaźnik . Pokrywa pozostaje zablokowana.
- Należy odpompować wodę, aby otworzyć pokrywę.

Odpompowanie wody:

1. W razie potrzeby należy zmniejszyć prędkość wirowania. Po wybraniu opcji  urządzenie tylko odpompuje wodę.
2. Nacisnąć . Urządzenie odpompuje wodę i przeprowadzi wirowanie.
3. Po zakończeniu programu, gdy zgaśnie wskaźnik blokady pokrywy , można otworzyć pokrywę.
4. Ustawić pokrętkę wyboru programów w położeniu , aby wyłączyć urządzenie.



Po upływie około 18 godzin urządzenie automatycznie odpompuje wodę i przeprowadzi odwirowanie (z wyjątkiem programu Wełna).

10.10 Tryb czuwania

Jeśli urządzenie nie zostanie wyłączone po upływie kilku minut od momentu zakończenia programu prania, uruchomi się funkcja oszczędzania energii.

Funkcja oszczędzania energii umożliwia obniżenie zużycia energii, gdy urządzenie znajduje się w trybie czuwania.

- Zgasną wszystkie wskaźniki oraz wyświetlacz.
- Zacznie powoli migać wskaźnik .
- Nacisnąć jeden z przycisków opcji, aby wyłączyć funkcję oszczędzania energii.



Jeśli zostanie wybrany program lub opcja, które kończą się zatrzymaniem wody w bębnie, funkcja oszczędzania energii **nie włączy się**, aby przypomnieć użytkownikowi o konieczności odpompowania wody.

11. WSKAZÓWKI I PORADY

11.1 Wkładanie prania

- Należy posegregować pranie: białe, kolorowe, syntetyczne, delikatne i wełniane.
- Należy przestrzegać instrukcji umieszczonych na etykietach prania.
- Nie prać razem białej i kolorowej odzieży.
- Niektóre kolorowe rzeczy mogą farbować podczas pierwszego prania. Zaleca się pranie ich oddzielnie za pierwszym razem.
- Pozapinać poszewki i zatraski oraz zasunąć zamki błyskawiczne. Spiąć paski.
- Opróżnić kieszenie i rozłożyć zwinięte tkaniny.
- Odwrócić na drugą stronę wielowarstwowe tkaniny, wełnę oraz rzeczy z nadrukami.
- Usunąć uporczywe plamy specjalnym detergentem.
- Plamy i silne zabrudzenia należy zaprać przed włożeniem odzieży do bębna
- Należy zachować ostrożność przy praniu zasłon. Odczepić żabki/haczyki i umieścić zasłony w worku do prania lub poszewce od poduszki.
- Nie prać rozdartych tkanin lub tkanin o nieobszytych brzegach. Małe i/lub delikatne rzeczy (np. biustonosze z fiszbinami, paski, rajstopy itp.) należy prać w worku do prania.
- Mała ilość prania może stwarzać problemy z wyważeniem podczas wirowania. W takim przypadku należy ręcznie rozmieścić pranie w bębnie i powtórzyć próbę wirowania.

11.2 Uporczywe plamy

Woda i detergent nie wystarczą do usunięcia niektórych plam.

Zalecamy usunięcie takich plam przed włożeniem prania do urządzenia.

Dostępne są specjalne odplamiacze. Należy użyć specjalnego odplamiacza przystosowanego do określonego typu plamy i tkaniny.

11.3 Detergenty i dodatki

- Stosować wyłącznie detergenty i dodatki przeznaczone do pralek automatycznych:
 - detergenty w proszku do wszystkich rodzajów tkanin,
 - detergenty w proszku do tkanin delikatnych (maksymalnie 40°C) i wełnianych,
 - detergenty w płynie, najlepiej do prania w niskiej temperaturze (maksymalnie 60°C), do wszystkich rodzajów tkanin lub specjalne tylko do tkanin wełnianych.
- Nie należy mieszać różnych typów detergentów.
- W celu ochrony środowiska nie należy używać większej ilości detergentu, niż jest to konieczne.
- Należy przestrzegać instrukcji zamieszczonych na opakowaniu tych produktów.
- Stosować produkty odpowiednio dobrane do typu tkaniny i koloru, temperatury programu i stopnia zabrudzenia.
- Jeśli urządzenie nie jest wyposażone w dozownik detergentu z klapką, płynne detergenty należy umieszczać

w specjalnym dozowniku (dostarczany przez producenta detergentu).

11.4 Wskazówki dotyczące ekologii

- Do prania normalnie zabrudzonej odzieży należy wybrać program bez fazy prania wstępnego.
- Zawsze rozpoczynać program prania z maksymalnym dozwolonym ładunkiem w bębnie.
- W programach z niską temperaturą należy w razie potrzeby stosować odplamiacz.
- Aby stosować odpowiednią ilość detergentu, należy sprawdzić

twardość wody w instalacji domowej. Patrz rozdział „Twardość wody”.

11.5 Twardość wody

Jeśli woda na danym obszarze jest twarda lub umiarkowanie twarda, zaleca się stosowanie zmiękczacza wody przeznaczonego do pralek. Jeśli woda jest miękka, nie ma konieczności stosowania zmiękczacza wody.

Aby uzyskać informacje na temat twardości wody, należy skontaktować się z miejscowym zakładem wodociągowym.

Używać odpowiedniej ilości zmiękczacza wody. Należy przestrzegać instrukcji umieszczonych na opakowaniu produktu.

12. KONSERWACJA I CZYSZCZENIE



OSTRZEŻENIE!
Patrz rozdział dotyczący bezpieczeństwa.

12.1 Czyszczenie obudowy

Urządzenie należy czyścić wyłącznie za pomocą ciepłej wody z mydłem. Dokładnie osuszyć wszystkie powierzchnie.



UWAGA!
Nie stosować alkoholu, rozpuszczalników ani produktów chemicznych.

12.2 Odkamienianie

Jeśli woda na danym obszarze jest twarda lub umiarkowanie twarda, zaleca się stosowanie środka do zmiękczenia wody przeznaczonego do pralek.

Należy regularnie sprawdzać bęben, aby nie dopuścić do nagromadzenia się osadów kamienia lub rdzy.

Do usuwania osadów rdzy należy stosować wyłącznie specjalne produkty przeznaczone do pralek. Tę procedurę

należy przeprowadzać jako oddzielny cykl prania (bez odzieży).



Należy zawsze przestrzegać instrukcji umieszczonych na opakowaniu produktu.

12.3 Pranie konserwacyjne

W programach o niskiej temperaturze niektóre detergenty mogą pozostać w bębnie. Należy regularnie przeprowadzać pranie konserwacyjne. W tym celu należy:

- Wyjąć pranie z bębna.
- Ustawić program do prania bawełny z najwyższą temperaturą i dodać niewielką ilość detergentu.

12.4 Uszczelka pokrywy

Regularnie sprawdzać uszczelkę. W razie potrzeby wyczyścić ją środkiem do czyszczenia w kremie na bazie amoniaku, uważając, aby nie zarysować jej powierzchni.



Należy zawsze przestrzegać instrukcji umieszczonych na opakowaniu produktu.

12.5 Czyszczenie dozownika detergentu

1.

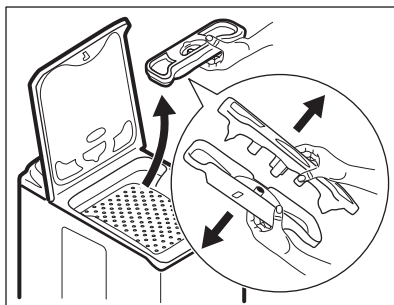

2.

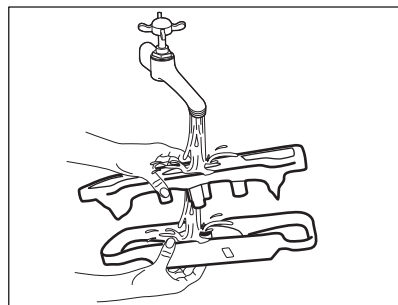

3.

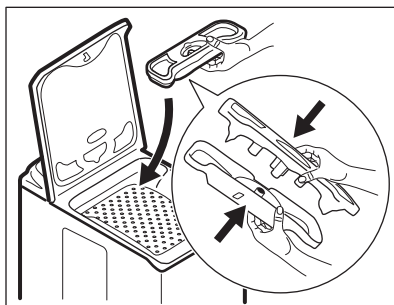

12.6 Środki ostrożności podczas mrozu

Jeśli urządzenie jest zainstalowane w miejscu, w którym temperatura może spaść poniżej 0°C, należy usunąć pozostałą wodę z węża dopływowego oraz z pompy opróżniającej.



Należy zastosować tę procedurę także, jeśli konieczny jest awaryjny spust wody.

1. Zakręcić zawór wody.
2. Odłączyć wąż dopływowy wody.
3. Zdjąć wąż spustowy z tylnego uchwytu i wyjąć go ze zlewozmywaka lub odłączyć od syfonu.
4. Umieścić końcówki wężu spustowego i dopływowego w odpowiednim

pojemniku. Pozwolić, by woda wypłynęła z obu węży.

5. Włączyć program odpompowania i zaczekać, aż się zakończy.
6. Ustawić pokrętko wyboru programów w położeniu , aby wyłączyć urządzenie.
7. Odłączyć urządzenie od gniazda elektrycznego.



OSTRZEŻENIE!

Przed ponownym uruchomieniem urządzenia należy upewnić się, że temperatura wynosi powyżej 0°C. Producent nie odpowiada za uszkodzenia spowodowane niskimi temperaturami.

12.7 Czyszczenie węża dopływowego i filtra w zaworze

1.

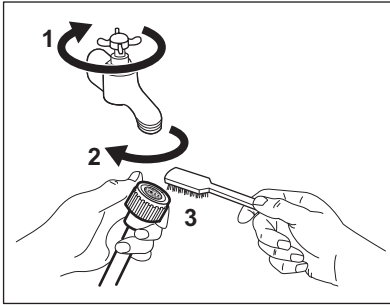

2.

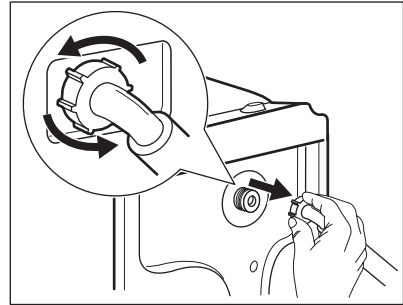

3.

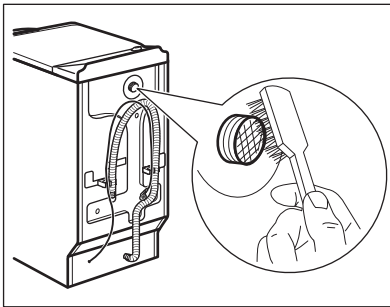

4.

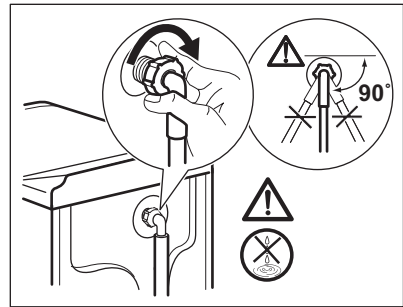

13. ROZWIĄZYWANIE PROBLEMÓW



OSTRZEŻENIE!
Patrz rozdział dotyczący bezpieczeństwa.

13.1 Wprowadzenie

Urządzenie nie daje się uruchomić lub przestaje działać podczas pracy.

W pierwszej kolejności należy spróbować znaleźć rozwiązanie problemu (patrz tabela). Jeśli problem będzie występował nadal, należy skontaktować się z autoryzowanym centrum serwisowym.

Jeśli wystąpią określone problemy, rozlega się sygnał dźwiękowy, a na wyświetlaczu pojawia się kod alarmu:

- **E10** – urządzenie nie napelnia się prawidłowo wodą. Uruchomić

urządzenie, naciskając przycisk Start/ Pauza. Po 10 sekundach nastąpi odblokowanie pokrywy.

- **E20** – urządzenie nie odpompowuje wody.
- **E40** – pokrywa urządzenia jest otworzona lub nie jest prawidłowo zamknięta. Należy sprawdzić pokrywę!
- **E40** – zasilanie jest niestabilne. Odczekać do czasu ustabilizowania się zasilania.



OSTRZEŻENIE!
Przed przystąpieniem do sprawdzenia należy wyłączyć urządzenie.

13.2 Możliwe usterki

Problem	Możliwe rozwiązanie
Program nie uruchamia się.	<ul style="list-style-type: none"> • Upewnić się, że wtyczkę przewodu zasilającego włożono do gniazdka. • Upewnić się, że prawidłowo zamknięto pokrywę urządzenia i drzwi bębna. • Upewnić się, że bezpiecznik w skrzynce bezpieczników jest sprawny. • Sprawdzić, czy naciśnięto przycisk Start/Pauza. • Jeśli wybrano opóźnienie rozpoczęcia programu, należy je anulować lub poczekać do końca odliczania czasu. • Wyłączyć blokadę uruchomienia, jeśli została włączona.
Urządzenie nie napętnia się prawidłowo wodą.	<ul style="list-style-type: none"> • Sprawdzić, czy zawór wody jest otworzony. • Upewnić się, że ciśnienie wody nie jest za niskie. W tym celu należy skontaktować się z miejscowym zakładem wodociągowym. • Upewnić się, że zawór wody jest drożny. • Przyczyną problemu może być niedrożność filtra węża dopływowego lub filtra zaworu odpływowego. Patrz „Konservacja i czyszczenie”. Jeśli problem będzie występował nadal, należy skontaktować się z autoryzowanym centrum serwisowym. • Upewnić się, że wąż dopływowy nie jest zagięty ani przygnieciony. • Upewnić się, że wąż dopływowy podłączono prawidłowo. • Upewnić się, że węże dopływowe podłączono prawidłowo.
Urządzenie nie napętnia się wodą i od razu wypompuje wodę.	<ul style="list-style-type: none"> • Upewnić się, że wąż spustowy ułożono prawidłowo. Wąż może być umieszczony za nisko. Patrz punkt „Instrukcja instalacji”.
Urządzenie nie wypompuje wody.	<ul style="list-style-type: none"> • Upewnić się, że syfon umywalki jest drożny. • Upewnić się, że wąż spustowy nie jest zagięty ani przygnieciony. • Upewnić się, że wąż spustowy podłączono prawidłowo. • Jeśli ustawiono program bez fazy odpompowania, należy wybrać opcję odpompowania. • Jeśli ustawiono opcję po zakończeniu której woda pozostaje w bębnie, należy wybrać opcję odpompowania. • Przyczyną problemu może być niedrożność filtra odpływowego. Należy skontaktować się z autoryzowanym centrum serwisowym.

Problem	Możliwe rozwiązanie
Nie włącza się faza wirowania lub cykl prania trwa dłużej niż zwykle.	<ul style="list-style-type: none"> • Ustawić opcję wirowania. • Jeśli ustawiono opcję po zakończeniu której woda pozostaje w bębnie, należy wybrać opcję odpompowania. • Przyczyną problemu może być niedrożność filtra odpływowego. Należy skontaktować się z autoryzowanym centrum serwisowym. • Ręcznie rozmieścić pranie w bębnie i powtórzyć próbę wirowania. Problem mógł być spowodowany nieprawidłowym rozłożeniem prania.
Wyciek wody na podłogę.	<ul style="list-style-type: none"> • Upewnić się, że połączenia węży wody są szczelne i sprawdzić je pod kątem obecności wycieków. • Sprawdzić, czy węże dopływowy oraz spustowy wody nie są uszkodzone. • Sprawdzić, czy użyto odpowiedniego detergentu oraz jego odpowiedniej ilości.
Nie można otworzyć pokrywy urządzenia.	<ul style="list-style-type: none"> • Sprawdzić, czy zakończył się program prania. • Jeśli w bębnie pozostaje woda, wybrać opcję odpompowania lub wirowania.
Urządzenie wydaje nietypowe dźwięki.	<ul style="list-style-type: none"> • Upewnić się, że urządzenie jest prawidłowo wypoziomowane. Patrz punkt „Instrukcja instalacji”. • Upewnić się, że usunięto wszystkie elementy opakowania i blokady transportowe. Patrz punkt „Instrukcja instalacji”. • Dołożyć do bębna więcej prania. W bębnie może być za mało prania.
Cykl jest krótszy, niż wskazuje na to wyświetlany czas.	<ul style="list-style-type: none"> • Urządzenie oblicza nowy czas, dostosowany do ładunku prania. Patrz rozdział „Parametry eksploatacyjne”.
Cykl jest dłuższy, niż wskazuje na to wyświetlany czas.	<ul style="list-style-type: none"> • Niewyważony ładunek prania powoduje wydłużenie czasu trwania cyklu. Jest to normalne działanie urządzenia.
Efekty prania są niezadowalające.	<ul style="list-style-type: none"> • Zwiększyć ilość lub użyć innego detergentu. • Użyć specjalnych środków do usuwania uporczywych plam przed praniem. • Należy sprawdzić, czy ustawiono prawidłową temperaturę. • Zmniejszyć ilość prania.
Nie można ustawić opcji.	<ul style="list-style-type: none"> • Upewnić się, że dotknięto tylko właściwego przycisku (przycisków).

Po sprawdzeniu włączyć urządzenie. Program zostanie wznowiony od momentu jego przerwania.

Jeśli problem wystąpi ponownie, należy skontaktować się z autoryzowanym centrum serwisowym.

Jeśli na wyświetlaczu pojawią się inne kody alarmowe. Wyłączyć i ponownie włączyć urządzenie. Jeśli problem będzie występował nadal, należy skontaktować się z autoryzowanym centrum serwisowym.

13.3 Serwis

Zaleca się stosowanie oryginalnych części zamiennych.

Kontaktując się z autoryzowanym centrum serwisowym, należy

przygotować poniższe dane. Stosowne informacje można znaleźć na tabliczce znamionowej: model, numer produktu oraz numer seryjny. (Mod., Prod. No., Ser. No.)

14. DANE TECHNICZNE

Wymiary	Szerokość / wysokość / głębokość / całkowita głębokość	400 mm / 890 mm / 600 mm / 600 mm
Podłączenie do sieci elektrycznej	Napięcie Moc całkowita Bezpiecznik Częstotliwość	230 V 2200 W 10 A 50 Hz
Stopień zabezpieczenia przed wnikaniem cząstek stałych i wilgoci zapewniona przez osłonę zabezpieczającą z wyjątkiem sytuacji, gdy sprzęt niskonapięciowy nie ma zabezpieczenia przed wilgocią		IPX4
Ciśnienie doprowadzanej wody	Minimalne Maksymalne	0,5 bar (0,05 MPa) 8 bar (0,8 MPa)
Zasilanie wodą ¹⁾		Zimna woda
Maksymalny ciężar wsadu	Bawełniane	6 kg
Klasa efektywności energetycznej		A++
Prędkość wirowania	Maksymalna prędkość wirowania	951 obr./min

¹⁾ Podłączyć wąż doprowadzający wodę do zaworu z gwintem 3/4" .

15. INFORMACJE O PRODUKCIE ZGODNIE Z ROZPORZĄDZENIEM UE 1369/2017

Arkusze informacji o produkcie	
Znak towarowy	ELECTROLUX
Model	EWT11064IHW, PNC913114409
Pojemność znamionowa, wyrażona w kg	6
Klasa efektywności energetycznej	A++

Zużycie energii X kWh rocznie na podstawie 220 standardowych cykli prania w przypadku programów prania tkanin bawełnianych w 60°C i 40°C przy pełnym i częściowym załadunku oraz zużycie w trybach niskiego zużycia energii. Rzeczywiste zużycie energii zależy od sposobu użytkowania urządzenia.	167
Zużycie energii w przypadku standardowego programu prania tkanin bawełnianych w 60°C przy pełnym załadunku (kWh)	0,87
Zużycie energii w przypadku standardowego programu prania tkanin bawełnianych w 60°C przy częściowym załadunku (kWh)	0,57
Zużycie energii w przypadku standardowego programu prania tkanin bawełnianych w 40°C przy częściowym załadunku (kWh)	0,54
Ważone zużycie energii w trybie wyłączenia (W)	0,48
Ważone zużycie energii w trybie czuwania (W)	0,48
Zużycie wody X litrów na rok na podstawie 220 standardowych cykli prania w przypadku programów prania tkanin bawełnianych w 60°C i 40°C przy pełnym i częściowym załadunku. Rzeczywiste zużycie wody zależy od sposobu użytkowania urządzenia.	9490
Klasa »X« efektywności wirowania w skali od G (najmniejsza efektywność) do A (największa efektywność)	C
Maksymalna szybkość wirowania in rpm	951
Wilgotność resztkowa wyrażona w procentach	60
„Standardowy program prania tkanin bawełnianych w 60°C” i „standardowy program prania tkanin bawełnianych w 40 °C” stanowią standardowe programy prania, do których odnoszą się informacje na etykiecie i w karcie, że są one odpowiednie do prania tkanin bawełnianych normalnie zabrudzonych oraz że są najbardziej efektywnymi programami pod względem łącznego zużycia energii i wody.	-
Czas standardowego programu prania tkanin bawełnianych w 60°C przy pełnym załadunku wyrażony w minutach	246
Czas standardowego programu prania tkanin bawełnianych w 60°C przy częściowym załadunku wyrażony w minutach	174
Czas standardowego programu prania tkanin bawełnianych w 40°C przy częściowym załadunku wyrażony w minutach	175

Czas trwania trybu czuwania wyrażony w minutach	5
Poziom emitowanego hałasu, który powstaje podczas faz prania, wyrażony w dB(A)	57
Poziom emitowanego hałasu, który powstaje podczas faz wirowania, wyrażony w dB(A)	74
Przeznaczony do zabudowy T/N	Nie

Podane wyżej informacje są zgodne z rozporządzeniem 1015/2010 Komisji UE, wdrażającym dyrektywę 2009/125/WE.

16. OCHRONA ŚRODOWISKA

Materiały oznaczone symbolem  należy poddać utylizacji. Opakowanie urządzenia włożyć do odpowiedniego pojemnika w celu przeprowadzenia recyklingu. Należy zadbać o ponowne przetwarzanie odpadów urządzeń elektrycznych i elektronicznych, aby chronić środowisko naturalne oraz

ludzkie zdrowie. Nie wolno wyrzucać urządzeń oznaczonych symbolem  razem z odpadami domowymi. Należy zwrócić produkt do miejscowego punktu ponownego przetwarzania lub skontaktować się z odpowiednimi władzami miejskimi.

www.electrolux.com/shop



192934371-A-432018

