

ME73M

Kuchenka mikrofalowa

Instrukcja obsługi i zasady przygotowywania potraw

Uprzejmie informujemy, że gwarancja firmy Samsung NIE obejmuje wizyt serwisowych mających na celu wyjaśnienie działania produktu, poprawienia źle wykonanego montażu czy przeprowadzenia standardowego czyszczenia i konserwacji urządzenia.

**Planet
First** **100 %
Recycled Paper**

Niniejsza instrukcja została wydrukowana w całości na papierze makulaturowym.

wyobraź sobie możliwości

Dziękujemy za zakup produktu firmy Samsung. Aby korzystać z pełnej pomocy serwisowej, należy zarejestrować produkt na stronie internetowej

www.samsung.com/register

SAMSUNG

JAK KORZYSTAĆ Z INSTRUKCJI OBSŁUGI

Gratulujemy zakupu kuchenki mikrofalowej firmy SAMSUNG. Instrukcja obsługi zawiera wiele cennych informacji na temat gotowania przy użyciu kuchenki mikrofalowej dotyczących:

- zasad bezpieczeństwa
- właściwych akcesoriów i przyborów kuchennych
- pomocnych wskazówek dotyczących przygotowywania potraw
- Wskazówki dotyczące przygotowywania potraw

LEGENDA DLA SYMBOLI I IKON

 **OSTRZEŻENIE** Zagrożenia lub niebezpieczne czynności, które mogą prowadzić do **poważnego kalectwa lub śmierci**.

 **PRZESTROGA** Zagrożenia lub niebezpieczne czynności, które mogą prowadzić do **drobnych obrażeń lub uszkodzenia mienia**.



Ostrzeżenie; zagrożenie pożarem



Ostrzeżenie; gorąca powierzchnia



Ostrzeżenie; prąd



Ostrzeżenie; materiał wybuchowy



NIE próbować.



NIE dotykać.



NIE rozmontowywać.



Postępować zgodnie z instrukcjami.



Odłączyć wtyczkę zasilania z gniazda sieci.



Upewnić się, czy urządzenie jest uziemione, aby zapobiec porażeniu prądem.



Skontaktować się z centrum serwisowym.



Uwaga



Ważne

WAŻNE INSTRUKCJE DOTYCZĄCE BEZPIECZEŃSTWA

NALEŻY JE UWAŻNIE PRZECZYTAĆ I ZACHOWAĆ NA PRZYSZŁOŚĆ.

Należy upewnić się, czy przedstawione instrukcje są przestrzegane przez cały czas korzystania z kuchenki.

Przed użyciem kuchenki należy zapoznać się z poniższymi instrukcjami.

OSTRZEŻENIE

(Tylko funkcja kuchenki mikrofalowej)

 **OSTRZEŻENIE:** Nie należy używać kuchenki, jeśli drzwiczki lub ich uszczelnienie są uszkodzone – usterki muszą najpierw zostać naprawione przez wykwalifikowaną osobę.

 **OSTRZEŻENIE:** Wykonywanie czynności serwisowych i naprawa urządzenia wymagająca zdjęcia pokrywy chroniącej przed promieniowaniem mikrofalowym przez osoby niewykwalifikowane może być bardzo niebezpieczna.

 **OSTRZEŻENIE:** Płyny i pozostała żywność nie mogą być podgrzewane w szczelnie zamkniętych pojemnikach, gdyż grozi to wybuchem.

 Urządzenie jest przeznaczone wyłącznie do użytku domowego.

★ **OSTRZEŻENIE:** Dzieci mogą korzystać z kuchenki mikrofalowej tylko po przekazaniu im odpowiednich informacji umożliwiających bezpieczne korzystanie z kuchenki oraz wyjaśnieniu ryzyka związanego z niewłaściwym jej użyciem.

★ **OSTRZEŻENIE:** Z urządzenia mogą korzystać dzieci powyżej 8. roku życia i osoby o ograniczonej sprawności fizycznej, sensorycznej lub umysłowej, bądź o niedostatecznym doświadczeniu i wiedzy jedynie pod nadzorem lub po przeszkoleniu w zakresie bezpiecznej obsługi i zagrożeń. Dzieciom nie wolno bawić się urządzeniem. Dzieci mogą przeprowadzać czyszczenie i konserwację urządzenia wyłącznie pod nadzorem osoby dorosłej i pod warunkiem ukończenia 8 lat.

★ Należy używać wyłącznie naczyń odpowiednich do stosowania w kuchenkach mikrofalowych.

★ Podgrzewanie żywności w plastikowych lub papierowych pojemnikach powinno odbywać się pod ścisłym nadzorem użytkownika ze względu na ryzyko zapłonu.

★ Kuchenka mikrofalowa służy do podgrzewania jedzenia i napojów. Suszenie jedzenia i ubrań oraz podgrzewanie mokrych gąbek, obuwia, wilgotnych ściereczek i podobnych rzeczy grozi obrażeniami, zapłonem i pożarem.

☞ W przypadku zauważenia dymu kuchenkę należy wyłączyć oraz odłączyć od źródła zasilania; pozostawić drzwiczki kuchenki zamknięte w celu zduszenia płomienia.

★ **OSTRZEŻENIE:** Podczas podgrzewania napojów w kuchenke mikrofalowej może w niektórych przypadkach dojść do opóźnionego gwałtownego wrzenia, dlatego należy ostrożnie obchodzić się z naczyniem.

★ **OSTRZEŻENIE:** Przed podaniem zawartość butelek i słoiczków z jedzeniem dla dzieci należy wymieszać lub wstrząsnąć oraz sprawdzić temperaturę, aby uniknąć poparzenia.

☒ Jajek w skorupkach i całych jajek na twardo nie należy podgrzewać w kuchenkach mikrofalowych, ponieważ mogą one eksplodować nawet po zakończeniu podgrzewania.

★ Kuchenkę należy regularnie czyścić i usuwać z niej wszelkie pozostałości jedzenia.

☞ Nadmierne zabrudzenie kuchenki może spowodować uszkodzenia jej powierzchni i wpłynąć negatywnie na okres eksploatacji urządzenia lub doprowadzić do powstania niebezpiecznych sytuacji.

☒ Urządzenie nie jest przeznaczone do instalacji w pojazdach drogowych, przyczepach itp.

- ★ Osoby o ograniczonej sprawności fizycznej, sensorycznej lub umysłowej, bądź o niedostatecznym doświadczeniu i wiedzy (np. dzieci) nie powinny korzystać z urządzenia bez nadzoru lub przeszkolenia w zakresie obsługi przez inną osobę odpowiedzialną za ich bezpieczeństwo.
- ★ Nie wolno dopuścić, by dzieci bawiły się urządzeniem.
- ✍ Ze względów bezpieczeństwa uszkodzony przewód zasilający musi zostać wymieniony przez producenta, w autoryzowanym serwisie lub przez wykwalifikowaną osobę.
- ☐ **OSTRZEŻENIE:** Płyny i inna żywność nie mogą być podgrzewane w szczelnie zamkniętych pojemnikach, gdyż grozi to wybuchem;
- ☐ Nie należy czyścić urządzenia strumieniem wody.
- ★ Kuchenka powinna być umieszczona w takim kierunku i na takiej wysokości, aby zapewnić łatwy dostęp do jej wnętrza i do panelu sterowania.
- ★ Przed pierwszym użyciem kuchenki należy wstawić do niej wodę i uruchomić kuchenkę na 10 minut.
- ★ Jeżeli kuchenka wydaje dziwny dźwięk, swąd spalenizny lub dym, należy natychmiast odłączyć wtyczkę zasilania i skontaktować się z najbliższym serwisem.

- ★ Ustaw kuchenkę mikrofalową w pobliżu wolnego gniazdka elektrycznego.
- ☐ Kuchenka mikrofalowa została zaprojektowana jedynie z myślą o pracy na blacie. Nie należy umieszczać jej na półkach.

⚠ **OSTRZEŻENIE (Tylko funkcja kuchenki) – Opcjonalnie**

- ☐ **OSTRZEŻENIE:** Dzieci mogą korzystać z trybu łączonego wyłącznie pod nadzorem osób dorosłych ze względu na bardzo wysoką temperaturę gotowania.
- ★ Urządzenie nagrzewa się w czasie pracy. Należy zachować odpowiednie środki ostrożności w celu uniknięcia kontaktu z elementami grzejnymi wewnątrz kuchenki.
- ☐ **OSTRZEŻENIE:** Podczas pracy urządzenia łatwo dostępne części mogą się nagrzewać. Nie należy pozwalać małym dzieciom zbliżać się do urządzenia.
- ☐ Nie należy używać myjki parowej.
- ☐ **OSTRZEŻENIE:** W celu uniknięcia możliwości porażenia prądem elektrycznym, przed wymianą żarówki należy wyłączyć zasilanie urządzenia.

★ **OSTRZEŻENIE:** Podczas pracy urządzenia łatwo dostępne części nagrzewają się. Należy zachować odpowiednie środki ostrożności w celu uniknięcia kontaktu z elementami grzejnymi. Dzieci poniżej ósmego roku życia powinny korzystać z urządzenia wyłącznie pod stałą kontrolą.

★ Z urządzenia mogą korzystać dzieci powyżej 8. roku życia i osoby o ograniczonej sprawności fizycznej, sensorycznej lub umysłowej, bądź o niedostatecznym doświadczeniu i wiedzy jedynie pod nadzorem lub po przeszkoleniu w zakresie bezpiecznej obsługi i zagrożeń. Dzieciom nie wolno bawić się urządzeniem. Dzieci mogą przeprowadzać czyszczenie i konserwację urządzenia wyłącznie pod nadzorem osoby dorosłej.

☒ Do czyszczenia szklanych drzwiczek kuchenki nie wolno używać środków zawierających składniki ściernie lub ostrych szczotek metalowych, ponieważ mogą one zarysować powierzchnię, co może doprowadzić do pęknięcia szyby.

☒ W czasie pracy urządzenia dostępne powierzchnie mogą być gorące.

☒ W czasie pracy urządzenia drzwiczki i zewnętrzna powierzchnia mogą się nagrzewać.

☒ Urządzenie i przewody należy przechowywać w miejscu niedostępnym dla dzieci poniżej ósmego roku życia.

☒ Urządzenie nie zostało zaprojektowane z myślą o współpracy z zewnętrznym urządzeniem wyłączającym ani oddzielnym systemem zdalnego sterowania.

Ten produkt jest urządzeniem Grupy 2 Klasy B według ISM. Definicja grupy 2 obejmuje wszystkie urządzenia ISM, w których przypadku energia o częstotliwości radiowej jest wytwarzana rozmyślnie i/lub wykorzystywana w formie promieniowania elektromagnetycznego do obróbki materiału, obróbki typu EDM i spawania łukowego. Jako urządzenie Klasy B, jest ono właściwe do użytku w gospodarstwach domowych i lokali podłączonych bezpośrednio do sieci niskiego napięcia, która dostarcza prąd do budynków wykorzystywanych w celach mieszkaniowych.

INSTALOWANIE KUCHENKI MIKROFALOWEJ

Ustaw kuchenkę na płaskiej powierzchni, 85 cm od podłogi. Powierzchnia powinna mieć wytrzymałość odpowiednią do ciężaru kuchenki.

1. Instalując kuchenkę, zapewnij jej odpowiednią wentylację, pozostawiając przynajmniej 10 cm przestrzeni z tyłu i po bokach urządzenia oraz 20 cm nad urządzeniem.

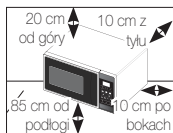

2. Wymij wszystkie elementy opakowania z wnętrza kuchenki.
3. Zainstaluj pierścień obrotowy i tacę obrotową. Sprawdź, czy taca obraca się swobodnie. (Dotyczy wyłącznie modeli z tacą obrotową).
4. Ustaw kuchenkę mikrofalową w pobliżu wolnego gniazdka elektrycznego.
 - ☑ Ze względów bezpieczeństwa uszkodzony przewód zasilający musi zostać wymieniony przez producenta, w autoryzowanym serwisie lub przez wykwalifikowaną osobę. W celu zapewnienia bezpieczeństwa kabel należy podłączyć do odpowiedniego uziemionego gniazdka prądu zmiennego.
 - ☑ Nie należy instalować kuchenki mikrofalowej w gorących lub wilgotnych miejscach, na przykład w pobliżu

zwykłej kuchenki lub kaloryfera. Należy przestrzegać parametrów technicznych kuchenki dotyczących źródła zasilania, a zastosowany przedłużacz musi spełniać takie same normy, jak przewód zasilający dostarczony z kuchenką. Przed pierwszym użyciem kuchenki mikrofalowej należy przetrzeć jej wnętrze i uszczelnienie drzwiczek zwilżoną szmatką.

CZYSZCZENIE KUCHENKI MIKROFALOWEJ

Wymienione poniżej części kuchenki należy czyścić regularnie w celu usunięcia tłuszczu i pozostałości jedzenia:

- Powierzchnie wewnętrzne i zewnętrzne
- Drzwiczki i uszczelnienia drzwiczek
- Taca obrotowa i pierścienie obrotowe (Tylko model z tacą obrotową)

- ☑ Uszczelki powinny być **ZAWSZE** czyste, aby można było prawidłowo zamykać drzwiczki.
 - ☑ Nadmierne zabrudzenie kuchenki może spowodować uszkodzenia jej powierzchni i wpłynąć negatywnie na okres eksploatacji urządzenia lub doprowadzić do powstania niebezpiecznych sytuacji.
1. Zewnętrzne powierzchnie należy czyścić za pomocą miękkiej szmatki zwilżonej ciepłą wodą z dodatkiem detergentu. Po umyciu spłukać i wysuszyć.
 2. Zachlapania i plamy na wewnętrznych powierzchniach

lub na pierścieniu obrotowym kuchenki należy usuwać za pomocą szmatki namoczonej w wodzie z detergentem. Po umyciu spłukać i wysuszyć.

3. Aby ułatwić zmycie zaschniętych pozostałości jedzenia i usunąć nieprzyjemne zapachy, należy umieścić na tacy obrotowej kuchenki szklaną rozcieńczoną sokiem cytrynowym i podgrzewać ją przez dziesięć minut przy użyciu maksymalnej mocy.
4. W razie potrzeby tacę można normalnie myć (także w zmywarce).

 **NIE WOLNO** wlewać wody do otworów wentylacyjnych. **NIE WOLNO** używać produktów zawierających składniki ściernie i rozpuszczalników. Należy szczególnie uważać podczas czyszczenia uszczelnienia drzwiczek, by nie dopuścić do:

- gromadzenia się pozostałości jedzenia,
- uniemożliwienia przez pozostałości jedzenia prawidłowego zamykania drzwiczek.

 **Wnękę** kuchenki należy wyczyścić za pomocą roztworu łagodnego detergentu po każdym użyciu. Aby uniknąć poparzenia, przed czyszczeniem należy zaczekać, aż kuchenka ostygnie.

Podczas czyszczenia górnej części wnętrza komory element grzejny można obrócić o 45° ku dołowi i wyczyścić go.

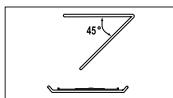

(Dotyczy wyłącznie modeli z obrotowym elementem grzejnym).

PRZECHOWYWANIE I NAPRAWA KUCHENKI MIKROFALOWEJ

Podczas przechowywania kuchenki mikrofalowej lub oddawania jej do naprawy należy przestrzegać kilku prostych zasad.

Kuchenki nie wolno używać, jeśli uszkodzeniu uległy drzwiczki lub ich uszczelnienie, w tym m.in.:

- zawias jest złamany,
- uszczelnienie jest zużyte,
- obudowa jest uszkodzona lub pogięta.

Naprawy powinny być dokonywane wyłącznie przez wykwalifikowanego pracownika serwisu.

 **NIE WOLNO** zdejmować obudowy kuchenki. Jeśli kuchenka jest uszkodzona i wymaga naprawy lub pojawiły się wątpliwości dotyczące jej działania:

- Odłącz kuchenkę od sieci
- Skontaktuj się z najbliższym serwisem

 Jeśli przez pewien czas nie zamierzasz korzystać z kuchenki, umieść ją w miejscu suchym i niezakurzone.

Powód: Kurz i wilgoć mogą mieć negatywny wpływ na działanie kuchenki.

 Ta kuchenka mikrofalowa nie jest przeznaczona do

zastosowań komercyjnych.

- ☒ Ze względów bezpieczeństwa żarówki nie należy wymieniać samodzielnie. Skontaktuj się z najbliższym autoryzowanym centrum obsługi klienta, aby zlecić wymianę żarówki.

! OSTRZEŻENIE					
	Kuchenka może być modyfikowana lub naprawiana wyłącznie przez wykwalifikowanych pracowników.	✓	✓	✓	✓
	Nie wolno podgrzewać płynów lub innego jedzenia w zamkniętych pojemnikach z wykorzystaniem funkcji kuchenki mikrofalowej.	✓	✓	✓	✓
	Dla własnego bezpieczeństwa nie wolno stosować myjek wysokociśnieniowych ani urządzeń do czyszczenia strumieniem pary.	✓	✓	✓	✓
	Nie wolno instalować urządzenia w pobliżu grzałki lub materiałów łatwopalnych. Nie wolno instalować urządzenia w wilgotnym, tłustym lub zakurzonej miejscu, ani tam, gdzie urządzenie byłoby narażone na bezpośrednie działanie promieni słonecznych bądź wody (deszcz). Nie wolno instalować urządzenia w miejscu, gdzie istnieje ryzyko wycieku gazu, ani na nierównej powierzchni.	✓	✓	✓	✓
	Urządzenie musi być prawidłowo uziemione zgodnie ze wszystkimi miejscowymi przepisami.	✓	✓	✓	✓
	Wszystkie obce substancje, takie jak kurz czy woda, należy regularnie usuwać z końcówki wtyczki zasilania i punktów styku przy użyciu suchej szmatki.	✓	✓	✓	✓
	Nie zginać nadmiernie i nie skręcać przewodu zasilającego ani kłaść na nim ciężkich przedmiotów.	✓	✓	✓	✓
	W przypadku wycieku gazu (np. propanu, LPG itd.) należy natychmiast przewietrzyć pomieszczenie, bez dotykania wtyczki zasilania.	✓	✓	✓	✓

	Nie dotykać wtyczki ani przewodu zasilającego wilgotnymi rękami.	✓	✓	✓	✓
	Nie wyłączać urządzenia poprzez odłączenie przewodu zasilającego, jeżeli urządzenie pracuje.	✓	✓	✓	✓
	Nie wolno wkładać palców ani obcych substancji. Jeżeli do urządzenia dostała się jakakolwiek obca substancja, np. woda, należy natychmiast odłączyć zasilania i skontaktować się z najbliższym serwisem.	✓	✓	✓	✓
	Nie należy wywierać nadmiernego nacisku na urządzenie lub uderzać go.	✓	✓	✓	✓
	Nie należy umieszczać kuchenki nad zlewem, a także szklanymi i innymi wrażliwymi przedmiotami.	✓	✓		
	Do czyszczenia nie używać benzyny, rozpuszczalnika, alkoholu, urządzenia do czyszczenia parą lub urządzenia do czyszczenia przy użyciu wysokiego ciśnienia.	✓	✓	✓	✓
	Sprawdź, czy napięcie, częstotliwość i natężenie odpowiada danym technicznym produktu.	✓	✓		✓
	Zdecydowanie wciśnij wtyczkę do gniazdka ściennego. Nie używaj rozgałęziacza, przedłużacza lub transformatora prądu.	✓	✓	✓	
	Nie wieszaj przewodu na metalowych przedmiotach ani nie wkładaj go między różne przedmioty lub za kuchenkę.	✓	✓	✓	
	Nie należy używać uszkodzonych przewodów lub wtyczek, a także obłuzowanych gniazdek elektrycznych. W przypadku uszkodzenia wtyczki zasilającej lub przewodu zasilającego należy skontaktować się z najbliższym serwisem.	✓	✓	✓	✓
	Nie wolno rozpylać wody bezpośrednio na urządzenie.	✓	✓		
	Nie wolno stawiać na kuchenie, wewnątrz kuchenki lub na jej drzwiczkach żadnych przedmiotów.	✓	✓	✓	
	Nie należy rozpylać na powierzchni kuchenki lotnych substancji, np. środków owadobójczych.	✓	✓		

<input type="checkbox"/>	Nie należy przechowywać w kuchence materiałów łatwopalnych. Podczas podgrzewania posiłków lub napojów z alkoholem należy zachować szczególną ostrożność. Opary alkoholu mogą zetknąć się z gorącymi elementami kuchni.	✓		✓	✓
<input checked="" type="checkbox"/>	Dzieci nie powinny przebywać w pobliżu kuchenki podczas otwierania i zamykania drzwiczek, gdyż mogłyby w nie uderzyć lub przytrzasnąć sobie palce.	✓	✓	✓	✓
<input checked="" type="checkbox"/>	OSTRZEŻENIE: Podczas podgrzewania napojów w kuchence mikrofalowej może w niektórych przypadkach dojść do opóźnionego gwałtownego wrzenia, dlatego należy ostrożnie obchodzić się z naczyniem. Aby temu zapobiec, należy ZAWSZE po wyłączeniu kuchenki odczekać co najmniej 20 sekund, aby temperatura się ustabilizowała. W czasie podgrzewania jedzenie można w razie potrzeby zamieszać, natomiast po podgrzaniu należy o tym ZAWSZE pamiętać. W przypadku poparzenia należy postępować zgodnie z poniższymi instrukcjami PIERWSZEJ POMOCY: <ul style="list-style-type: none"> • Zanurz oparzone miejsce w zimnej wodzie na co najmniej 10 minut. • Załóż czysty, suchy opatrunek. • Nie smaruj poparzonego miejsca kremami, tłuszczami lub płynami. 	✓	✓	✓	✓
! PRZESTROGA 					
<input checked="" type="checkbox"/>	Należy używać wyłącznie naczyń odpowiednich do stosowania w kuchenkach mikrofalowych. NIE UŻYWAĆ żadnych metalowych pojemników, zastawy ze złotymi lub srebrnymi zdobieniami, szpikulców, widelców itd. Należy usunąć druciane zamknięcia z plastikowych lub papierowych toreb. Powód: Mogą one spowodować wystąpienie łuków elektrycznych oraz iskrzenia, co może doprowadzić do uszkodzenia kuchenki mikrofalowej.	✓		✓	✓
<input type="checkbox"/>	Nie należy używać kuchenki mikrofalowej do suszenia papieru lub odzieży.	✓		✓	✓

<input checked="" type="checkbox"/>	Mniejsze ilości jedzenia należy krócej podgrzewać. Pozwoli to zapobiec ich przypaleniu.	✓		✓	✓
<input type="checkbox"/>	Nie wolno zanurzać kabla zasilającego ani wtyczki w wodzie; należy unikać ich kontaktu z gorącymi powierzchniami.	✓	✓		
<input type="checkbox"/>	Jajek w skorupkach i całych jajek na twardo nie należy podgrzewać w kuchenkach mikrofalowych, ponieważ mogą one eksplodować nawet po zakończeniu podgrzewania. Nie wolno również podgrzewać szczelnie zamkniętych lub zamkniętych próżniowo butelek, słoików i innych pojemników, a także orzechów w łupinach, pomidorów itp.			✓	✓
<input type="checkbox"/>	Nie wolno zakrywać otworów wentylacyjnych tkaniną lub papierem. Mogą się one zapalić, ponieważ z kuchenki wydobywa się gorące powietrze. Kuchenka może się również przegrzać i automatycznie wyłączyć. Do momentu jej schłodzenia ponowne włączenie nie będzie możliwe.	✓		✓	
<input type="checkbox"/>	Podczas wyjmowania potraw z kuchenki należy zawsze używać rękawic kuchennych w celu uniknięcia przypadkowych oparzeń.			✓	
<input checked="" type="checkbox"/>	W połowie podgrzewania lub po jego zakończeniu należy zamieszać podgrzewany płyn i pozwolić mu odstać przynajmniej 20 sekund. Zapobiegnie to gwałtownemu wrzeniu.			✓	
<input checked="" type="checkbox"/>	Podczas otwierania kuchenki należy od niej stać na wyciągnięcie ramion. Pozwoli to uniknąć oparzeń przez gorące powietrze lub parę.			✓	
<input type="checkbox"/>	Nie wolno włączać pustej kuchenki mikrofalowej. Z powodów bezpieczeństwa kuchenka automatycznie wyłączy się po 30 minutach. Zalecamy, aby przez cały czas, gdy kuchenka nie jest używana, stała w niej szklanka wody. Pozwoli to na absorpcję energii mikrofal po przypadkowym uruchomieniu kuchenki.	✓			✓
<input checked="" type="checkbox"/>	Kuchenkę należy zainstalować, zachowując odstęp podane w niniejszej instrukcji. (Patrz Instalowanie kuchenki mikrofalowej).	✓		✓	
<input checked="" type="checkbox"/>	Należy zachować ostrożność podczas podłączania urządzeń elektrycznych w pobliżu kuchenki.	✓	✓	✓	

ŚRODKI OSTROŻNOŚCI ZAPOBIEGAJĄCE MOŻLIWEJ EKSPOZYCJI NA NADMIERNE DZIAŁANIE PROMIENIOWANIA MIKROFALOWEGO (TYLKO FUNKCJA KUCHENKI MIKROFALOWEJ)

Niestosowanie się do poniższych zasad bezpieczeństwa może narazić użytkownika na szkodliwe działanie promieniowania mikrofalowego.

- (a) Pod żadnym pozorem nie wolno próbować uruchomić kuchenki z otwartymi drzwiczkami, manipulować przy blokadach bezpieczeństwa (zatrzaskach drzwiczek), ani wkładać przedmiotów do otworów blokad.
- (b) Nie WOLNO umieszczać żadnych przedmiotów między drzwiczkami kuchenki a płytą czołową, ani dopuszczać do gromadzenia się jedzenia lub resztek środków czyszczących na powierzchniach uszczelniających. Po użyciu kuchenki drzwiczki i ich powierzchnie uszczelniające należy wytrzeć najpierw wilgotną, a potem suchą, miękką szmatką.
- (c) W przypadku uszkodzenia kuchenki NIE WOLNO jej uruchamiać, dopóki nie zostanie naprawiona przez wykwalifikowanego pracownika serwisu, odpowiednio przeszkolonego przez producenta. Należy zwrócić szczególną uwagę na prawidłowe zamykanie się drzwiczek kuchenki oraz uszkodzenie następujących elementów:
 - (1) Drzwiczki (nie mogą być wygięte)
 - (2) Zawiasy drzwiczek (nie mogą być ułamane lub poluzowane)
 - (3) Uszczelnienie drzwiczek i powierzchnie uszczelniające
- (d) Regulacja i naprawa kuchenki powinny być wykonywane tylko przez wykwalifikowanych pracowników serwisu, odpowiednio przeszkolonych przez producenta.

Naprawienie urządzenia, wymiana akcesorium lub naprawa uszkodzenia obudowy podlega opłacie, jeśli urządzenie i/lub akcesorium zostało uszkodzone przez klienta. Powyższy warunek dotyczy następujących uszkodzeń:

- (a) Wyszczerbienia, wgniecenia, zarysowania i pęknięcia drzwiczek, uchwyty, panelu zewnętrznego i panelu sterowania.
- (b) Uszkodzenia lub zgubienia taczki, pierścienia obrotowego, łącznika i drucianej podstawki.

- Urządzenie należy używać zgodnie z przeznaczeniem i stosując się do instrukcji. Ostrzeżenia, przestrogi i ważne instrukcje dotyczące bezpieczeństwa umieszczone w tej instrukcji nie obejmują wszystkich warunków i sytuacji, z którymi może zetknąć się użytkownik. Podczas instalacji, konserwacji i obsługi urządzenia należy zachować szczególną ostrożność i zdrowy rozsądek.
- Ponieważ niniejsze instrukcje obsługi dotyczą wielu modeli, cechy zakupionej kuchenki mikrofalowej mogą nieznacznie różnić się od opisanych w instrukcji i część może jej nie dotyczyć. W przypadku pytań lub wątpliwości należy skontaktować się z najbliższym serwisem albo uzyskać pomoc i informacje na stronie www.samsung.com.
- Kuchenka mikrofalowa jest przeznaczona do podgrzewania jedzenia. Kuchenka jest przeznaczona wyłącznie do użytku domowego. Nie wolno podgrzewać tkanin lub poduszek wypełnionych ziarnami. Może to spowodować poparzenia i pożar. Producent nie odpowiada za szkody spowodowane nieprawidłową eksploatacją urządzenia.
- Nadmierne zabrudzenie kuchenki może spowodować uszkodzenia jej powierzchni i wpłynąć negatywnie na okres eksploatacji urządzenia lub doprowadzić do powstania niebezpiecznych sytuacji.



■ PRAWIDŁOWE USUWANIE PRODUKTU (ZUŻYTY SPRZĘT ELEKTRYCZNY I ELEKTRONICZNY)

(Dotyczy krajów, w których stosuje się systemy segregacji odpadów)

To oznaczenie umieszczone na produkcie, akcesoriach lub dokumentacji oznacza, że po zakończeniu eksploatacji nie należy tego produktu ani jego akcesoriów (np. ładowarki, zestawu słuchawkowego, przewodu USB) wyrzucać wraz ze zwykłymi odpadami gospodarstwa domowego. Aby uniknąć szkodliwego wpływu na środowisko naturalne i zdrowie ludzi wskutek niekontrolowanego usuwania odpadów, prosimy o oddzielenie tych przedmiotów od odpadów innego typu oraz o odpowiedzialny recykling i praktykowanie ponownego wykorzystania materiałów.

W celu uzyskania informacji na temat miejsca i sposobu bezpiecznego dla środowiska recyklingu tych przedmiotów, użytkownicy w gospodarstwach domowych powinni skontaktować się z punktem sprzedaży detalicznej, w którym dokonali zakupu produktu, lub z organem władz lokalnych.

Użytkownicy w firmach powinni skontaktować się ze swoim dostawcą i sprawdzić warunki umowy zakupu. Produktu ani jego akcesoriów nie należy usuwać razem z innymi odpadami komercyjnymi.

SPIS TREŚCI

Piekarnik.....	11
Panel sterowania	12
Akcesoria	12
Ustawianie godziny.....	13
Gotowanie/Podgrzewanie.....	13
Poziomy mocy	14
Zatrzymywanie pracy kuchenki	14
Dostosowywanie czasu pracy.....	14
Ustawianie trybu oszczędzania energii.....	14
Korzystanie z funkcji szybkiego podgrzewania/gotowania.....	15
Ustawienia szybkiego podgrzewania/gotowania	15
Korzystanie z automatycznej funkcji szybkiego rozmrażania.....	16
Ustawienia automatycznego szybkiego rozmrażania	16
Gotowanie wieloetapowe.....	17
Lista naczyń i przyborów kuchennych.....	18
Co zrobić w przypadku wystąpienia problemu lub wątpliwości	19
Parametry techniczne	19

PIEKARNIK

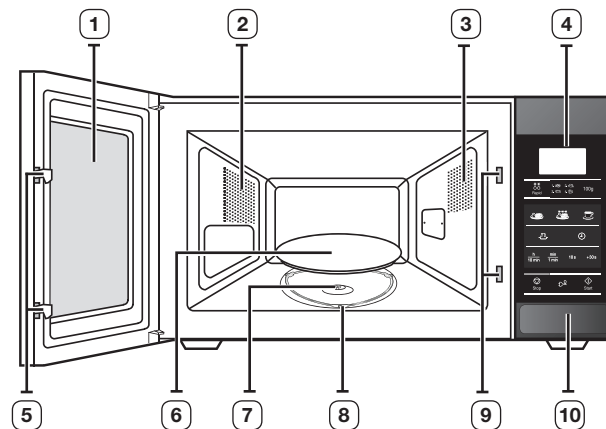

- | | |
|------------------------|--------------------------------------|
| 1. DRZWICZKI | 6. TACA OBROTOWA |
| 2. OTWORY WENTYLACYJNE | 7. ŁĄCZNIK |
| 3. OŚWIETLENIE | 8. PIERŚCIEN OBROTOWY |
| 4. WYŚWIETLACZ | 9. OTWORY BLOKADY
BEZPIECZEŃSTWA |
| 5. ZATRZASKI DRZWICZEK | 10. PRZYCIŚK OTWIERANIA
DRZWICZEK |

PANEL STEROWANIA

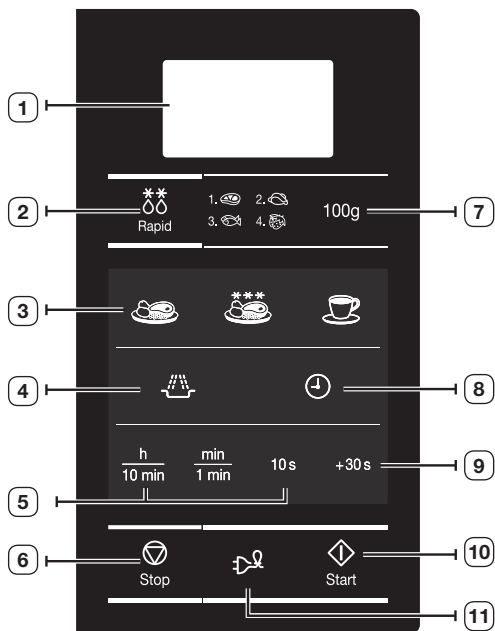

- | | |
|--|--|
| 1. WYŚWIETLACZ | 6. PRZYCIŚK ZATRZYMANIA/
ANULOWANIA |
| 2. AUTOMATYCZNA FUNKCJA
SZYBKIEGO ROZMRAŻANIA | 7. WYBÓR WAGI PRODUKTU |
| 3. AUTOMATYCZNE
PODGRZEWANIE/GOTOWANIE | 8. USTAWIANIE ZEGARA |
| 4. PRZYCIŚK TRYBU MIKROFALE | 9. PRZYCIŚK +30 S |
| 5. PRZYCIŚK USTAWIANIA CZASU | 10. PRZYCIŚK START |
| | 11. PRZYCIŚK OSZCZĘDZANIA
ENERGII |

AKCESORIA

W zależności od modelu kuchenki mikrofalowej dostarczane są różne akcesoria, których można używać na różne sposoby.

- 1. Pierścień obrotowy** – umieszczany na środku kuchenki.

Przeznaczenie: Pierścień obrotowy podtrzymuje tacę.



- 2. Taca obrotowa** – umieszczana na pierścieniu obrotowym, środkowa część jest umieszczana na łączniku.

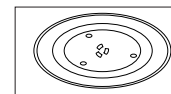

Przeznaczenie: Taca obrotowa stanowi podstawową powierzchnię do gotowania i może być łatwo wyjmowana w celu wyczyszczenia.

- Ważne!** NIE WOLNO używać kuchenki mikrofalowej bez pierścienia obrotowego i tacy.

USTAWIANIE GODZINY

Kuchenka mikrofalowa jest wyposażona we wbudowany zegar. Gdy zostanie włączone zasilanie, na ekranie wyświetli się automatycznie „12:00”. Ustaw aktualny czas. Godzina może być wyświetlana w formacie 12- lub 24-godzinnym. Zegar należy ustawić w następujących przypadkach:

- przy pierwszej instalacji kuchenki mikrofalowej
- po awarii zasilania

 Należy pamiętać o zaktualizowaniu ustawień zegara po przejściu na czas letni lub zimowy.

Funkcja automatycznego oszczędzania energii

Jeżeli podczas wybierania ustawień urządzenia lub pracy w tymczasowym trybie zatrzymania nie zostanie wybrana żadna funkcja, ustawienie zostanie anulowane, a po 25 minutach zostanie wyświetlony zegar. Jeśli drzwiczki są otwarte, lampa kuchenki jest wyłączana po 5 minutach.

1. Aby wyświetlić czas w formacie:

- 24-godzinnym
- 12-godzinnym



Naciśnij przycisk **Clock (Zegar)** (🕒) jeden lub dwa razy.

2. Ustaw godzinę za pomocą przycisku h (godz.), a minuty za pomocą przycisku min.

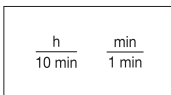

3. Po wyświetleniu właściwego czasu naciśnij ponownie przycisk **Clock (Zegar)** (🕒), aby uruchomić zegar.



Efekt: Godzina jest wyświetlana zawsze, gdy kuchenka mikrofalowa nie jest używana.

GOTOWANIE/PODGRZEWANIE

Poniższa procedura opisuje sposób gotowania i podgrzewania pożywienia. Należy zawsze sprawdzać ustawienia gotowania przed pozostawieniem kuchenki bez nadzoru.

Najpierw umieść potrawę na środku tacy obrotowej i zamknij drzwiczki.

1. Naciśnij przycisk wyboru **Power Level (poziomu mocy)** (🔊).



Efekt: Zostanie wyświetlona wartość 800 W (maksymalna moc gotowania): Ustaw odpowiedni poziom mocy, naciskając przycisk **Power Level (poziomu mocy)** (🔊) aż do momentu wyświetlenia żądanej wartości. Więcej informacji można znaleźć w tabeli poziomów mocy na następnym stronie.

2. Wybierz czas, naciskając odpowiednio przycisk **10 min, 1 min i 10 s.**

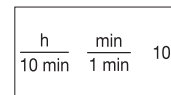

3. Naciśnij przycisk **Start** (▶).





Efekt: W kuchence zapali się światło, a taca zacznie się obracać. Rozpocznie się gotowanie, a po jego zakończeniu wyemitowane zostaną się 4 sygnały dźwiękowe.

 **Nie wolno** włączać pustej kuchenki mikrofalowej.

POZIOMY MOCY

Do wyboru są poniższe poziomy mocy.

Poziom mocy	Moc wyjściowa
WYSOKI	800 W
PODWYŻSZONY	600 W
ŚREDNI	450 W
OBNIŻONY	300 W
ROZMRAŻANIE(δδ)	180 W
NISKI	100 W

-  W przypadku wybrania wyższego poziomu mocy należy zmniejszyć czas gotowania.
-  W przypadku niższego poziomu mocy należy zwiększyć czas gotowania.

ZATRZYMYWANIE PRACY KUCHENKI

Gotowanie można przerwać w każdej chwili, aby sprawdzić potrawę.

1. Aby chwilowo zatrzymać gotowanie:
Otwórz drzwiczki.

Efekt: Gotowanie zostanie zatrzymane. Aby wznowić gotowanie, zamknij drzwiczki i naciśnij ponownie przycisk **Start** (◊).

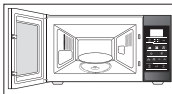

2. Aby całkowicie zatrzymać gotowanie:
Naciśnij przycisk **Stop (zatrzymania)** (⊖).

Efekt: Gotowanie zostanie zatrzymane. Jeśli chcesz anulować ustawienia kuchenki, ponownie naciśnij przycisk **Stop (zatrzymania)** (⊖).

-  Możesz anulować dowolne ustawienie przed rozpoczęciem gotowania, naciskając przycisk **Stop (zatrzymania)** (⊖).



DOSTOSOWYWANIE CZASU PRACY

Możesz zwiększyć czas gotowania, naciskając przycisk **+30s**. Każde naciśnięcie dodaje 30 sekund do czasu gotowania.

1. Naciśnij przycisk **+30s**, aby dodać 30 sekund do czasu gotowania.

2. Naciśnij przycisk **Start** (◊).

USTAWIANIE TRYBU OSZCZĘDZANIA ENERGII

Kuchenka dysponuje trybem oszczędzania energii. Ta funkcja pozwala oszczędzać prąd, gdy kuchenka nie jest używana.

- Kuchenka przełączy się automatycznie w tryb oszczędzania energii po 5 minutach nieużywania. W trybie oszczędzania energii wyświetlacz jest pusty i nie można korzystać z kuchenki.
- Aby wyłączyć tryb oszczędzania energii, otwórz drzwiczki. Na wyświetlaczu pojawi się „0”. Kuchenka jest gotowa do użycia.
- Jeśli chcesz włączyć tryb oszczędzania energii, naciśnij przycisk **Energy Save (Oszczędzanie energii)** (⚡).



KORZYSTANIE Z FUNKCJI SZYBKIEGO PODGRZEWANIA/GOTOWANIA

W przypadku korzystania z funkcji szybkiego podgrzewania czas gotowania jest ustawiany automatycznie.

Liczbę porcji można ustawić, naciskając wybrany przycisk szybkiego podgrzewania odpowiednią liczbę razy.

Najpierw umieść potrawę na środku tacy obrotowej i zamknij drzwiczki.

Naciśnij wybrany przycisk **Reheat/Cook (szybkiego podgrzewania/gotowania)** żadaną ilość razy.



Efekt: Naciśnij przycisk **Start** (↻), aby rozpocząć gotowanie. Po zakończeniu gotowania:

- 1) Wyemitowane zostaną cztery sygnały dźwiękowe.
- 2) Kuchenka 3 razy przypomni sygnałem dźwiękowym o zakończeniu gotowania (raz na minutę).
- 3) Na wyświetlaczu zostanie ponownie wyświetlona aktualna godzina.

Przykład: Naciśnij jednokrotnie przycisk **napoju**, aby podgrzać zawartość jednej filiżanki do kawy. Informacje można znaleźć w tabeli na następnej stronie.

Należy używać tylko tych składników, które można bezpiecznie podgrzewać w kuchenke mikrofalowej.

USTAWIENIA SZYBKIEGO PODGRZEWANIA/GOTOWANIA

W poniższej tabeli przedstawiono różne programy szybkiego podgrzewania i gotowania, ilości, czasy oczekiwania po ugotowaniu oraz odpowiednie zalecenia.

Potrawa/ Przycisk	Wielkość porcji	Czas oczekiwania	Zalecenia
Gotowe danie 	300-350 g 400-450 g	3 min	Ułóż danie na talerzu ceramicznym i owiń folią przeznaczoną do stosowania w kuchenkach mikrofalowych. Ten program jest odpowiedni do przygotowywania posiłków zawierających 3 składniki (np. mięso z sosem, warzywa i dodatki — ziemniaki, ryż lub makaron).
Gotowe dania mrożone 	300-350 g 400-450 g	4 min	Upewnij się, że pojemnika, w którym znajduje się gotowe danie, można używać w kuchenke mikrofalowej. Zdejmij folię. Mrożone danie umieść na środku kuchenki. Ten program jest odpowiedni do przygotowywania gotowych dań zawierających 3 składniki (np. mięso z sosem, warzywa i dodatki — ziemniaki, ryż lub makaron).
Napoje (kawa, mleko, herbata lub woda o temperaturze pokojowej) 	150 ml (1 filiżanka) 250 ml (1 kubek)	1-2 min	Wlej do ceramicznej filiżanki i podgrzewaj bez przykrycia. Umieść filiżankę (150 ml) lub kubek (250 ml) na środku tacy obrotowej. Dokładnie wymieszaj przed rozpoczęciem i po upływie czasu oczekiwania.

KORZYSTANIE Z AUTOMATYCZNEJ FUNKCJI SZYBKIEGO ROZMRAŻANIA

Automatyczna funkcja szybkiego rozmrażania umożliwi rozmrażanie mięsa, drobiu, ryb i owoców/jagód.

Czas rozmrażania i poziom mocy są ustawiane automatycznie. Wystarczy wybrać odpowiedni program i określić wagę.

 Należy używać tylko naczyń, które są bezpieczne dla kuchenek mikrofalowych.

Najpierw umieść zmrożoną potrawę na środku tacy obrotowej i zamknij drzwiczki.

1. Naciśnij przycisk **Rapid Defrost (szybkiego rozmrażania)** (❄❄).

Efekt: Zostanie wyświetlony symbol:

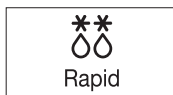

Naciśnij przycisk **Rapid Defrost (szybkiego rozmrażania)** (❄❄) jednokrotnie lub kilka razy, w zależności od rodzaju rozmrażanego produktu. Więcej informacji można znaleźć w tabeli na następnej stronie.

2. Wybierz wagę produktu za pomocą przycisku **100 g**. Maksymalna wartość ustawienia to 1500 g.



3. Naciśnij przycisk **Start** (⏪).

Efekt:

- Rozpocznie się rozmrażanie.
- W połowie procesu rozmrażania kuchenka emituje sygnał dźwiękowy, przypominając o konieczności obrócenia jedzenia.
- Naciśnij przycisk **Start** (⏪), aby zakończyć rozmrażanie.







 Istnieje również możliwość ręcznego ustawienia procesu rozmrażania. W tym celu należy wybrać funkcję gotowanie / podgrzewanie z poziomem mocy 180 W. Szczegółowe informacje na ten temat można znaleźć w rozdziale „Gotowanie/Podgrzewanie” (s. 13).

USTAWIENIA AUTOMATYCZNEGO SZYBKIEGO ROZMRAŻANIA

W poniższej tabeli przedstawiono różne programy automatycznego szybkiego rozmrażania, ilości, czasy oczekiwania po ugotowaniu i stosowne zalecenia.

Przed rozpoczęciem rozmrażania należy wyjąć produkt z opakowania. Umieść mięso, drób, rybę lub owoce/jagody na talerzu ceramicznym.

Symbol/ Potrawa	Porcja	Czas oczekiwania	Zalecenia
1. Mięso 	200-1500 g	20-90 min	Osłoń brzegi folią aluminiową. Po usłyszeniu sygnału obróć mięso na drugą stronę. Ten program jest odpowiedni do rozmrażania wołowiny, baraniny, wieprzowiny, steków, mięsa krojonego i mielonego.
2. Drób 	200-1500 g	20-90 min	Osłoń końce udek i skrzydełek folią aluminiową. Po usłyszeniu sygnału obróć drób na drugą stronę. Ten program jest odpowiedni do rozmrażania całych kurczaków, a także kawałków kurczaka.
3. Ryby 	200-1500 g	20-80 min	Osłoń ogon ryby folią aluminiową. Po usłyszeniu sygnału obróć rybę na drugą stronę. Ten program jest odpowiedni do rozmrażania całych ryb oraz filetów rybnych.
4. Owoce/ Jagody 	100-600 g	5-20 min	Rozłóż owoce równo w płaskim, szklanym naczyniu. Ten program jest odpowiedni do rozmrażania wszystkich rodzajów owoców.

GOTOWANIE WIELOETAPOWE

W tej kuchence mikrofalowej można zaprogramować do trzech etapów gotowania.

Przykład: Aby rozmrozić potrawę w trybie rozmrażania i ugotować ją, nie trzeba zmieniać ustawień kuchenki po każdym etapie. Zamiast tego można rozmrozić i przygotować np. 500 g ryby w następujących trzech etapach:

- Rozmrażanie
- Gotowanie I
- Gotowanie II

 W trybie gotowania wieloetapowego można wybrać dwa lub trzy etapy przyrządzania potrawy. Po wybraniu gotowania 3-etapowego pierwszym etapem jest zawsze rozmrażanie. Nie naciskaj przycisku **Start** (◊) aż do momentu wybrania wszystkich etapów gotowania.

1. Naciśnij przycisk **Rapid Defrost (szybkiego rozmrażania)** (❄️) jednokrotnie lub kilka razy.

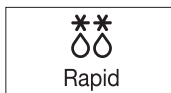

2. Określ wagę produktu (w podanym przykładzie jest to 500 g), naciskając przycisk **100 g** odpowiednią ilość razy.

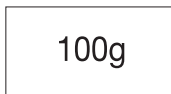

3. Naciśnij przycisk wyboru **Power Level (poziomu mocy)** (🔊).

Tryb mikrofalii(I):



🔊 ; w razie potrzeby wybierz poziom mocy, naciskając przycisk **Power Level (poziomu mocy)** (🔊) żądaną ilość razy (w podanym przykładzie 600 W).

4. Ustaw czas, naciskając przyciski **10 min, 1 min** i **10 s** żądaną ilość razy (w podanym przykładzie są to 4 minuty).

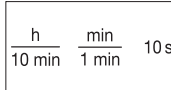

5. Naciśnij przycisk wyboru **Power Level (poziomu mocy)** (🔊).

Tryb mikrofalii(II):



🔊 ; w razie potrzeby wybierz poziom mocy, naciskając przycisk **Power Level (poziomu mocy)** (🔊) żądaną ilość razy (w podanym przykładzie 450 W).

6. Ustaw czas, naciskając przyciski **10 min, 1 min** i **10 s** żądaną ilość razy (w podanym przykładzie jest to 5 minut).

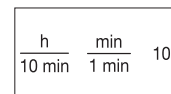

7. Naciśnij przycisk **Start** (◊).

Efekt:

Te trzy tryby (rozmrażanie i gotowanie I, II) są włączane kolejno. W zależności od wybranego trybu rozmrażania po upływie połowy czasu pracy kuchenka wyemituje sygnał dźwiękowy, przypominający o odwróceniu produktu.

- Po zakończeniu gotowania wyemitowane zostaną cztery sygnały dźwiękowe.



LISTA NACZYŃ I PRZYBORÓW KUCHENNYCH

Aby przygotować jedzenie w kuchenke mikrofalowej, mikrofałe muszą swobodnie przenikać przez żywność, czyli nie mogą być odbijane lub pochłaniane przez naczynia. Należy zatem odpowiednio dobrać przybory kuchenne. Jeśli dany przedmiot posiada specjalne oznaczenie, może on być bez obaw stosowany w kuchenkach mikrofalowych. W poniższej tabeli przedstawiono różne rodzaje naczyń i przyborów kuchennych, a także ich przydatność i sposób użycia w kuchenke mikrofalowej.

Przybory kuchenne	Możliwość użycia w kuchenke mikrofalowej	Komentarz
Folia aluminiowa	✓ X	Może być używana w niewielkich ilościach w celu zabezpieczenia jedzenia przed przypaleniem. Jeśli folia znajduje się zbyt blisko ścianki kuchenki lub jest jej zbyt dużo, może wystąpić zjawisko łuku elektrycznego lub iskrzenia.
Talerz do zapiekania	✓	Nie należy go rozgrzewać dłużej niż przez osiem minut.
Wyroby porcelanowe i gliniane	✓	Porcelana, ceramika, emalowane wyroby gliniane i porcelana miękka (kostna) mogą być używane pod warunkiem, że nie mają metalowych elementów ozdobnych.
Plastikowe lub tekturowe naczynia jednorazowe	✓	Niektóre produkty mrożone są pakowane przy użyciu takich materiałów.
Opakowania żywności typu fast food		
<ul style="list-style-type: none"> Kubki i pojemniki z polistyrenu 	✓	Mogą być używane do podgrzewania jedzenia. Przegrzanie może spowodować stopienie się materiałów wykonanych z polistyrenu.
<ul style="list-style-type: none"> Papierowe torby lub gazety 	X	Mogą ulec zapłonowi.
<ul style="list-style-type: none"> Papier makulaturowy i metalowe elementy ozdobne 	X	Mogą powodować iskrzenie.
Wyroby szklane		
<ul style="list-style-type: none"> Naczynia żaroodporne 	✓	Mogą być używane, jeśli nie mają metalowych elementów.

Przybory kuchenne	Możliwość użycia w kuchenke mikrofalowej	Komentarz
<ul style="list-style-type: none"> Delikatne wyroby szklane 	✓	Mogą być używane do podgrzewania jedzenia lub płynów. Delikatne szkło może pękać w wyniku gwałtownego podgrzania.
<ul style="list-style-type: none"> Słoiki 	✓	Należy zdjąć wieczka. Odpowiednie tylko do podgrzewania.
Wyroby metalowe		
<ul style="list-style-type: none"> Naczynia Zamknięcia toreb do zamrażania 	X	Mogą spowodować iskrzenie lub pożar.
Wyroby papierowe		
<ul style="list-style-type: none"> Talerze, kubki, serwetki i papier kuchenny Papier makulaturowy 	✓	Odpowiednie do krótkiego gotowania lub podgrzewania. Pochłaniają również nadmiar wilgoci.
Wyroby plastikowe		
<ul style="list-style-type: none"> Pojemniki Folia kuchenna Torby do zamrażania 	✓	Zwłaszcza, jeśli są wykonane z plastiku odpornego na wysokie temperatury. Inne rodzaje plastiku mogą w wysokich temperaturach ulegać odkształceniom lub odbarwieniu. Nie używać naczyń z melaminy.
<ul style="list-style-type: none"> Torby do zamrażania 	✓ X	Tylko wówczas, gdy są odpowiednie do gotowania lub użycia w kuchenke. Nie powinny być szczelnie zamknięte. W razie potrzeby należy je przedziurawić widelcem.
Papier woskowany lub tłuszczoodporny	✓	Może być używany do zatrzymywania wilgoci i zapobiegania rozpryskiwaniu się tłuszczu.

✓ : Zalecane

✓ X : Używać ostrożnie

X : Niebezpieczne

CO ROBIĆ W PRZYPADKU WYSTĄPIENIA PROBLEMU LUB WĄTPLIWOŚCI

W przypadku wystąpienia któregoś z problemów opisanych poniżej należy wypróbować sugerowane rozwiązania.

Jest to zjawisko normalne.

- Skraplanie się wilgoci wewnątrz kuchenki.
- Podmuchy powietrza w okolicach drzwiczek i obudowy.
- Odbijanie światła wokół drzwiczek i obudowy.
- Wydobywanie się pary z otworów wentylacyjnych lub w okolicach drzwiczek.

Kuchenka nie uruchamia się po naciśnięciu przycisku Start (◀▶).

- Czy drzwiczki są poprawnie zamknięte?

Jedzenie nie jest wcale gotowe.

- Czy minutnik został ustawiony poprawnie i/lub został naciśnięty przycisk Start (◀▶)?
- Czy drzwiczki są zamknięte?
- Czy obwód sieci elektrycznej nie został przeciążony, co spowodowało przepalenie lub wyskoczenie bezpiecznika?

Jedzenie jest za mało lub zbyt mocno ugotowane.

- Czy dla danego typu żywności został ustawiony odpowiedni czas przygotowania?
- Czy został wybrany odpowiedni poziom mocy?

Światło nie działa.

- Ze względów bezpieczeństwa żarówki nie należy wymieniać samodzielnie. Skontaktuj się z najbliższym autoryzowanym centrum obsługi klienta, aby zlecić wymianę żarówki.

Wewnątrz kuchenki występuje iskrzenie i trzaski (powstaje łuk elektryczny).

- Czy zostało użyte naczynie z metalowymi zdobieniami?
- Czy w kuchence znajduje się widelec lub inny metalowy przedmiot?
- Czy folia aluminiowa znajduje się zbyt blisko wewnętrznych ścianek?

Działanie kuchenki zakłóca pracę radia i telewizora.

- Podczas pracy kuchenki mogą występować niewielkie zakłócenia pracy radia i telewizora. Jest to zjawisko normalne. Aby rozwiązać ten problem, kuchenkę należy zainstalować w dużej odległości od telewizora, radia i anteny.
- Jeśli mikroprocesor kuchenki wykryje zakłócenia, ustawienia wyświetlacza mogą zostać wyzerowane. Aby rozwiązać ten problem, odłącz kabel zasilania i podłącz go ponownie. Ustaw ponownie godzinę.

Jeśli powyższe wskazówki nie umożliwiają rozwiązania problemu, należy skontaktować się z lokalnym centrum obsługi klienta firmy SAMSUNG. Należy przygotować następujące informacje:

- model i numer seryjny znajdujące się na tylnej części urządzenia,
- szczegółowe informacje dotyczące gwarancji,
- dokładny opis problemu.

Następnie należy skontaktować się z lokalnym sprzedawcą lub działem obsługi klienta firmy SAMSUNG.

PARAMETRY TECHNICZNE

Firma SAMSUNG dąży do nieustannego udoskonalania swoich produktów. Zarówno dane techniczne, jak i instrukcja użytkownika mogą w związku z tym ulec zmianie bez powiadomienia.

Zgodnie z przepisem 2/1984 (III.10) BKM-IpM. jako dystrybutor deklarujemy, że kuchenka ME73M firmy Samsung spełnia podane poniżej parametry techniczne.

Model	ME73M
Źródło zasilania	230 V, 50 Hz
Pobór mocy Mikrofała	1150 W
Moc wyjściowa	100 W / 800 W (IEC-705)
Częstotliwość robocza	2450 MHz
Magnetron	OM75S(31)
Sposób chłodzenia	Wentylator elektryczny
Wymiary (szer. x wys. x głęb.) Obudowa Wnętrze kuchenki	489 x 275 x 325 mm 330 x 211 x 309 mm
Objętość	20 litrów
Waga Netto	Ok. 11,5 kg
Emisja hałasu	40 dBA



ZAPYTANIA I KOMENTARZE

KRAJ	TELEFON	STRONA INTERNETOWA
BOSNIA	051 133 1999	www.samsung.com
BULGARIA	07001 33 11 , share cost tariff	www.samsung.com/bg
CROATIA	062 - SAMSUNG (062-726-786)	www.samsung.com/hr
CZECH	800 - SAMSUNG (800-726786)	www.samsung.com
HUNGARY	06-80-SAMSUNG (726-7864)	http://www.samsung.com/hu
MONTENEGRO	020 405 888	www.samsung.com
POLAND	0 801-172-678* lub +48 22 607-93-33 ** [HHP] 0 801-672-678* lub +48 22 607-93-33** *(całkowity koszt połączenia jak za 1 impuls według taryfy operatora) ** (koszt połączenia według taryfy operatora)	www.samsung.com/pl
ROMANIA	08008 SAMSUNG (08008 726 7864) TOLL FREE No.	www.samsung.com/ro
SERBIA	011 321 6899	www.samsung.com/rs
SLOVAKIA	0800-SAMSUNG (0800-726-786)	www.samsung.com
LITHUANIA	8-800-77777	www.samsung.com/lt
LATVIA	8000-7267	www.samsung.com/lv
ESTONIA	800-7267	www.samsung.com/ee

Energia

Kuchnia mikrofalowa 		ME73M
Znamionowy pobór mocy		1.15 kW
Sprawność		57.1 %
Stopień równomierności pieczenia		3.3
Norma : EN 60705		

Kod produktu: DE68-04091E-02

Mikrohullámú sütő

Használati utasítás és főzési útmutató

A Samsung garanciája NEM terjed ki azokra az esetekre, amikor Ön azért kéri a szerviz segítségét, hogy elmagyarázzák a készülék működését, helyreállítsák a nem megfelelő üzembe helyezés következményeit, illetve elvégezzék a készülék rendes tisztítását vagy karbantartását.

**Planet
First** **100 %
Recycled Paper**

Az útmutató 100 %-ban újrahasznosított papírból készült.

képzelve el a lehetőségeket

Köszönjük, hogy megvásárolta ezt a Samsung terméket. Ha szeretne még inkább teljes körű szolgáltatást kapni, kérjük, regisztrálja termékét a következő oldalon:

www.samsung.com/register honlapon.



A HASZNÁLATI ÚTMUTATÓ HASZNÁLATA













Köszönjük, hogy a SAMSUNG mikrohullámú sütőjét választotta! A Használati útmutató fontos információkat tartalmaz a mikrohullámú sütőben történő főzéssel kapcsolatban:

- Biztonsági előírások
- A megfelelő tartozékok és edények
- Hasznos főzési tanácsok
- Főzési tippek

JELMAGYARÁZAT

 **FIGYELEM** Olyan veszély vagy nem biztonságos üzemeltetés, mely **súlyos személyi sérülést vagy halált** okozhat.

 **VIGYÁZAT** Veszély vagy nem biztonságos üzemeltetés, mely **kisebb személyi sérülést vagy vagyoni kárt** okozhat.

- | | |
|---|--|
|  Vigyázat, tűzveszély |  Vigyázat; forró felület |
|  Vigyázat, áramütés-veszély |  Vigyázat, robbanásveszély |
|  NE kísérelje meg. |  NE érintse meg. |
|  NE szerelje szét. |  Pontosán kövesse az utasításokat. |
|  Húzza ki a tápkábelt a fali aljzatból. |  Az áramütés elkerülése érdekében ügyeljen arra, hogy a készülék földelve legyen. |
|  Segítségért forduljon a szervizközpontoz. |  Megjegyzés |
|  Fontos | |

FONTOS BIZTONSÁGI ELŐÍRÁSOK

OLVASSA EL FIGYELMESEN, ÉS ŐRIZZE MEG, MERT KÉSŐBB IS SZÜKSÉGE LEHET RÁ.

Mindig tartsa be ezeket a biztonsági előírásokat.
A sütő használata előtt feltétlenül olvassa el, és mindig tartsa be az alábbi utasításokat:

VIGYÁZAT (Csak a mikrohullámú funkcióra vonatkozik)

- VIGYÁZAT:** Ha az ajtó vagy az ajtótmítések megsérültek, a sütőt mindaddig tilos használni, amíg szakember meg nem javította.
- VIGYÁZAT:** Szakképzett szerelőkön kívül mindenki más számára veszélyes olyan karbantartási vagy javítási művelet végezni, amely a mikrohullámú energia kisugárzása elleni védelmet biztosító burkolat eltávolításával jár.
- VIGYÁZAT:** Folyadékok és élelmiszerek nem melegíthetők lezárt edényben, mivel könnyen felrobbanhatnak.
- A készüléket kizárólag háztartási használata tervezték.

★ **VIGYÁZAT:** Gyermek csak akkor használhatja a sütőt felügyelet nélkül, ha megfelelő útmutatást kaptak, amelynek révén a gyermek képes biztonságos módon használni a sütőt, és tisztában van a helytelen használat veszélyeivel.

★ **VIGYÁZAT:** A készüléket 8 év fölötti gyerekek és korlátozott fizikai, érzékszervi vagy mentális képességekkel rendelkező, illetve a megfelelő tapasztalattal és jártassággal nem rendelkező személyek csak felügyelet mellett vagy eligazítás után használhatják. Gyermek nem játszhat a készülékkel. A készülék tisztítását és karbantartását gyerekek nem végezhetik, kivéve ha már elmúltak 8 évesek, és valaki felügyeli a tevékenységüket.

★ Csak mikrohullámú sütőben használható konyhai eszközöket használjon.

★ Ha papír- vagy műanyag zacskóba csomagolt ételt melegít, ügyeljen rá, hogy a csomagolóanyag ne gyulladjon meg.

★ A mikrohullámú sütő élelmiszerek és italok melegítésére szolgál. Ételt vagy ruha szárítása, melegítőpárna, papucs, szivacs, nedves rongy vagy más hasonló tárgy melegítése sérülést, robbanást vagy tüzet okozhat.

☞ Füstszivárgás esetén kapcsolja ki készüléket vagy húzza ki a vezetékét a fali aljzatból, és tartsa csukva az ajtaját az esetleges lángok elfojtása érdekében.

★ **VIGYÁZAT:** Italok mikrohullámú melegítésekor a kitörő erejű forrás késleltetve jelentkezik, ezért óvatosan fogja meg az edényt.

★ **VIGYÁZAT:** Az égési sérülések elkerülése érdekében a cumisüvegek és a bébiételes üvegek tartalmát mindig keverje meg vagy rázza fel, és ellenőrizze a hőmérsékletüket fogyasztás előtt.

☐ Tojás héjastól és főtt tojás egészben nem melegíthető a mikrohullámú sütőben, mert akár még azután is felrobbanhat, hogy a mikrohullámú melegítés már befejeződött.

★ A sütőt rendszeresen tisztítani kell, és az ételmaradványokat el kell távolítani.

- A sütő tisztán tartásának elmulasztása felületi károsodáshoz vezethet, ami kedvezőtlenül befolyásolhatja a készülék teljesítményét, és veszélyes helyzet kialakulását okozhatja.
- A készüléket ne használja mozgó autóban, lakókocsiban vagy hasonló járművekben.
- A készüléket nem üzemeltetheti olyan személy (beleértve a gyerekeket is), aki korlátozott fizikai, érzékszervi vagy mentális képességekkel rendelkezik, vagy aki nem rendelkezik a megfelelő tapasztalattal és jártassággal, kivéve, ha a biztonságáért felelős személy biztosítja számára a felügyeletet és elmagyarázza neki az eszköz használatát.
- Ügyeljen rá, hogy gyermekek ne játszhasználnak a készülékkel.
- Ha a készülék tápkábele sérült, azt a veszély megelőzése érdekében a gyártóval, a gyártó szervizképviselével vagy megfelelően képzett szakemberrel kell kicseréltetni.
- VIGYÁZAT:** Folyadékok és élelmiszerek nem melegíthetők lezárt edényekben, mivel könnyen felrobbanhatnak.
- A készülék nem tisztítható nagynyomású mosóval.

- A sütő elhelyezésénél ügyeljen arra, hogy a sütő belseje és kezelőszervei könnyen hozzáférhetőek legyenek (a sütő a megfelelő irányba nézzen, és ne legyen túl magasán).
- A sütő első használata előtt először 10 percig csak vizet melegítsen, és csak azután használja a sütőt.
- Ha a sütőből furcsa hang hallható, égett szag érezhető vagy füst száll fel, azonnal szakítsa meg az áramellátást, és lépjen kapcsolatba a legközelebbi szervizközponttal.
- A mikrohullámú sütőt úgy kell elhelyezni, hogy a csatlakozódugó könnyen hozzáférhető legyen.
- A mikrohullámú sütőt asztalon vagy pulton történő használatra tervezték, ne építse be vagy zárja a konyhaszekrénybe.

⚠ VIGYÁZAT (Csak a sütő funkcióra vonatkozik)
- Opcionális

- VIGYÁZAT:** Ha a készülék kombinált üzemmódban működik, gyermekek csak felnőtt felügyelete mellett használhatják a sütőt a keletkező hő miatt.

★ Használat során a készülék felforrósodik. Ezért ne érjen a sütő belsejében található fűtőelemekhez.

☒ **VIGYÁZAT:** A hozzáférhető alkatrészek a használat során felforrósodhatnak. Ezért kisgyermek nem tartózkodhat a készülék közelében.

☒ Gőztisztítóval nem tisztítható.

☒ **VIGYÁZAT:** Az izzócserét megelőzően – az áramütés elkerülése érdekében – a készüléket ki kell kapcsolni.

★ **VIGYÁZAT:** A készülék és annak hozzáférhető részei használat közben felforrósodnak. Ezért ne érjen a fűtőelemekhez. 8 év alatti gyerekek felügyelet nélkül ne tartózkodjanak a sütő közelében.

★ A készüléket 8 év fölötti gyerekek és korlátozott fizikai, érzékszervi vagy mentális képességekkel rendelkező, illetve a megfelelő tapasztalattal és jártassággal nem rendelkező személyek csak felügyelet mellett vagy eligazítás után használhatják. Gyermek nem játszhat a készülékkel. A készülék tisztítását és karbantartását gyerekek csak felügyelettel végezhetik.

☒ Ne használjon durva súrolókat vagy éles fém kaparókat a sütő ajtóüvegének tisztításához, mert ezek megkarcolhatják a felületet, ami az üveg megrepedését eredményezheti.

☒ A hozzáférhető felületek a berendezés működése közben felforrósodhatnak.

☒ Az ajtó vagy a külső felület a berendezés működése közben felforrósodhat.

☒ A készüléket és annak vezetékeit tartsa távol a 8 évesnél fiatalabb gyermekektől.

☒ A készülék nem üzemeltethető külső időzítő vagy különálló távirányító-rendszer segítségével.

Jelen termék az ISM B osztály/2. csoportnak megfelelő berendezés. A 2. csoportba tartoznak az anyagkezelés céljából a rádiófrekvenciás energiát elektromágneses sugárzás formájában létrehozó és/vagy felhasználó ISM berendezések, továbbá az EDM és az ívhegesztő berendezések. A B osztályba tartoznak az otthoni használatra szánt berendezések, illetve az olyan létesítmények számára szánt berendezések, amelyek közvetlenül a háztartásokat ellátó alacsonyfeszültségű hálózatra csatlakoznak.

A MIKROHULLÁMÚ SÜTŐ ÜZEMBE HELYEZÉSE

A sütőt helyezze egyenes felületre, a padlótól 85 cm távolságra. A felületnek elég erősnek kell lennie ahhoz, hogy biztonságosan megtartsa a sütő súlyát.

1. A sütő üzembe helyezésekor győződjön meg arról, hogy a sütő szellőzése érdekében a készülék mögött és a két oldal mellett legalább 10 cm, felette pedig 20 cm szabad tér legyen.
2. Távolítson el minden csomagolóanyagot a sütő belsejéből.
3. Helyezze be a görgős gyűrűt és a forgótányért. Ellenőrizze, hogy a forgótányér akadálytalanul forog-e. (Csak a forgótányéros modellek esetében)
4. A mikrohullámú sütőt úgy kell elhelyezni, hogy a csatlakozódugó könnyen hozzáférhető legyen.
 - ☑ Ha a készülék tápkábele sérült, azt a veszély megelőzése érdekében a gyártóval, a gyártó szervizképviselétével vagy megfelelően képzett szakemberrel kell kicseréltetni. Személyes biztonsága érdekében a hálózati kábelt megfelelően földelt, váltakozó áramú fali aljzathoz csatlakoztassa.
 - ☑ Ne helyezze üzembe a mikrohullámú sütőt forró

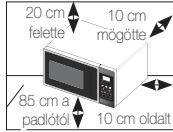

vagy nedves környezetben, pl. hagyományos sütők vagy fűtőtestek közelében. Tartsa be a sütő villamos hálózati csatlakoztatására vonatkozó előírásokat, és olyan hosszabbító kábelt használjon, amelynek típusa megegyezik a készülék hálózati kábelének típusával. Nedves ronggyal törölje át a készülék belsejét és az ajtótomítést, mielőtt először használatba venné mikrohullámú sütőjét.

A MIKROHULLÁMÚ SÜTŐ TISZTÍTÁSA

Mikrohullámú sütőjének alábbi részei rendszeres tisztítást igényelnek, hogy az olaj és az ételmaradék ne rakódhasson le rájuk:

- Belső és külső felületek
- Ajtó és ajtótomítések
- Forgótányér és görgős gyűrű
(Csak a forgótányéros modellek esetében)

- ☑ **MINDIG** ellenőrizze, hogy az ajtótomítések tiszták és az ajtó megfelelően záródik-e.
- ☑ A sütő tisztán tartásának elmulasztása felületének károsodásához vezethet, ami kedvezőtlenül befolyásolhatja a készülék teljesítményét, és veszélyes helyzet kialakulását okozhatja.

1. A külső felületeket meleg, szappanos vízbe mártott

puha ronggyal tisztítsa meg. Ezután öblítse le és törölje szárazra.

2. Szappanos vízbe mártott ronggyal távolítsa el a kifiröccsenéseket és szennyeződések a sütő belső felületekről. Ezután öblítse le és törölje szárazra.
3. A megkeményedett ételmaradványok fellazítása és a szagok eltávolítása céljából helyezzen a sütőbe egy csésze hígított citromlevet, és 10 percig melegítse maximális fokozaton.
4. A mosogatógépben mosható tányért mindig mossa el, ha szükséges.

NE öntsön vizet a szellőzőnyílásokba.

NE használjon súrolószereket vagy oldószereket. Tisztításkor fordítson különös figyelmet az ajtó tömítésének, hogy ott az ételmaradékok:

- Ne gyűljenek fel
- Ne akadályozzák az ajtó rendes záródását

A mikrohullámú sütő belső terét minden használat után rögtön tisztítsa meg enyhe mosogatószeres oldattal, de a sérülések megelőzése érdekében ezt megelőzően hagyja kihűlni a sütőt.

Amikor a felső részt tisztítja a sütőtéren belül, érdemes 45 °-kal lefelé fordítani a fűtőelemet, és úgy tisztítani.

(Csak az elfordítható fűtőegységgel rendelkező

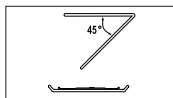

modellek esetén)

A MIKROHULLÁMÚ SÜTŐ TÁROLÁSA ÉS JAVÍTÁSA

Néhány egyszerű óvintézkedést be kell tartani a mikrohullámú sütő tárolásakor vagy javíttatásakor. A sütő nem használható, ha az ajtó vagy az ajtótömítés sérült:

- Törött zsanér
- Megrongálódott tömítések
- Eldeformálódott vagy meggörbült készülékház

Csak mikrohullámú sütőkre szakosodott szakember végezze a javítást

NE távolítsa el a sütő külső házát. Ha a készülék hibás és javításra szorul, vagy az állapotát illetően kétely merül fel:

- Húzza ki a csatlakozódugaszt a konnektorból
- Lépjen kapcsolatba a legközelebbi szervizközponttal

Ha ideiglenesen el akarja csomagolni a mikrohullámú sütőt, akkor erre a célra válasszon száraz, pormentes helyet.

Ok: A por és a nedvesség megrongálhatja a sütő alkatrészeit.

Ez a mikrohullámú sütő háztartási célokra készült.

-  Biztonsági okokból tilos az izzó cseréje!
Kérjük, forduljon a legközelebbi hivatalos Samsung ügyfélszolgálathoz, és az izzó cseréjéhez kérje szakember segítségét.

 FIGYELEM				
 A készüléket csak képezített szakember javíthatja és alakíthatja át.	✓	✓	✓	✓
 Ételt és italt ne melegítsen lezárt edényben a mikrohullámú funkcióval.	✓	✓	✓	✓
 Saját biztonsága érdekében ne használjon nagynyomású vízugaras vagy gőztisztítót.	✓	✓	✓	✓
 Ne használja a készüléket hőforrás vagy gyúlékony anyagok közelében; páras, olajos vagy poros helyen; közvetlen napsütésnek vagy víznek kitett helyen; ott, ahol gázzívargás fordulhat elő; illetve egyenetlen felületen.	✓	✓	✓	✓
 A készüléket a helyi és országos szabályozásnak megfelelően földelni kell.	✓	✓	✓	✓
 Száraz ruhával rendszeresen távolítsa el minden idegen anyagot, például port vagy vizet, a csatlakozóaljzatokból és a csatlakozókról.	✓	✓	✓	✓
 Ne húzza meg és nem hajlítsa meg túlzottan a tápkábelt, és ne helyezzen rá nehéz tárgyat.	✓	✓	✓	✓
 Gázzívargás esetén (pl. PB-gáz, LP-gáz stb.) azonnal szellőztessen ki anélkül, hogy a tápcsatlakozóhoz érne.	✓	✓	✓	✓
 Ne érjen nedves kézzel a csatlakozóaljzathoz.	✓	✓	✓	✓
 Működés közben ne kapcsolja ki úgy a készüléket, hogy kihúzza a tápcsatlakozót.	✓	✓	✓	✓

 Ne dugja bele az ujját, és ne helyezzen bele idegen anyagot. Ha idegen anyag, például víz kerül a készülék belsejébe, húzza ki a tápcsatlakozót, és forduljon a legközelebbi szervizközpontoz.	✓	✓	✓	✓
 Ne gyakoroljon erős nyomást vagy ütést a készülékre.	✓	✓	✓	✓
 Ne tegye a sütőt törékeny tárgyak, például mosogató vagy üvegtárgyak fölé.	✓	✓		
 A készülék tisztításához ne használjon benzolt, hígítót, alkoholt, gőzborotvát vagy nagynyomású mosót.	✓	✓	✓	✓
 Ellenőrizze, hogy a feszültség, a frekvencia és az áramerősség megfelel-e a készülék műszaki leírásában foglaltaknak.	✓	✓		✓
 Erősen csatlakoztassa a tápkábelt a fali aljzathoz. Ne használjon elosztót, hosszabbítókábel vagy áramátalakítót.	✓	✓	✓	
 Ne akassza fel a tápkábelt fémtárgyra. A tápkábelt vezesse el a tárgyak között vagy a sütő háta mögé.	✓	✓	✓	
 Ne használjon sérült tápcsatlakozót, sérült tápkábelt vagy meglazult fali aljzatot. A tápcsatlakozó vagy a tápkábel megrongálódása esetén forduljon a legközelebbi szervizközpontoz.	✓	✓	✓	✓
 Ne öntsön vagy permetezzen vizet közvetlenül a sütőre.	✓	✓		
 Ne tároljon tárgyakat a sütő tetején, a sütő belsejében vagy a sütő ajtaján.	✓	✓	✓	
 Ne permetezzen illékony anyagot, például rovarirtót a sütő felületére.	✓	✓		
 Ne tároljon gyúlékony anyagokat a sütőben. Különös gonddal járjon el alkoholtartalmú italok vagy ételek melegítésekor, mivel az alkoholgőz kapcsolatba léphet a sütő forró részeivel.	✓		✓	✓

<input checked="" type="checkbox"/>	Az ajtó kinyitása vagy becsukása közben ne tartózkodjanak gyerekek a közelben, mert az ajtó megütheti őket vagy becsípheti az ujjukat.	✓	✓	✓	✓
<input checked="" type="checkbox"/>	VIGYÁZAT: Italak mikrohullámú melegítése során robbanásszerű, késleltetett forrás következhet be, ezért óvatosan fogja meg az edényt. A sérülések elkerülése érdekében MINDIG várjon legalább 20 másodpercet a sütő kikapcsolása után, hogy a hőmérséklet kiegyenlítődhessen. Melegítés közben szükség szerint, melegítés után MINDIG keverje meg. Ha megégette magát, az alábbi ELSŐSEGÉLY-utasítások szerint járjon el: <ul style="list-style-type: none"> • Tartsa a megégett bőrfelületet legalább 10 percig hideg vízbe. • Fedje le tiszta, száraz kötszerrel. • Ne használjon semmilyen krémet, olajat vagy testápolót. 	✓	✓	✓	✓

⚠ VIGYÁZAT					
<input checked="" type="checkbox"/>	Csak mikrohullámú sütőben használható konyhai eszközöket használjon; NE használjon fémedényeket, arany vagy ezüst szegéllyel díszített tányérokat, nyársat, villát stb. A papír- vagy műanyag zacskók lezárására használt drótokat távolítsa el. Magyarázat: Elektromos kisülés vagy szikra keletkezhet, ezáltal a sütő tönkremehet.	✓		✓	✓
<input type="checkbox"/>	A mikrohullámú sütőben ne szárítson újságpapírt vagy ruhát.	✓		✓	✓
<input checked="" type="checkbox"/>	Kisebb mennyiségű ételeket rövidebb ideig melegítsen, nehogy túlmelegedjen vagy megégjen az étel.	✓		✓	✓
<input type="checkbox"/>	Ne merítse a tápkábelt vagy a tápcsatlakozót vízbe, és tartsa a tápkábelt hőtől távol.	✓	✓		

<input type="checkbox"/>	Tojás héjastól, illetve egész főtt tojás nem melegíthető a mikrohullámú sütőben, mert még a mikrohullámú melegítés befejezése után is felrobbanhat. Ne melegítsen továbbá légmentesen zárt vagy vákuumcsomagolású üvegeket vagy edényeket, diót héjában, paradicsomot stb.			✓	✓
<input type="checkbox"/>	A szellőzőnyílásokat ne takarja le se konyharuhával, se papírral. A konyharuha vagy a papír meggyulladhat, amikor a forró levegő kiáramlik a sütőből. Ezenkívül a sütő is túlmelegedhet, és automatikusan kikapcsolhat. A sütő ilyenkor egészen addig kikapcsolva marad, amíg kellőképpen le nem hűl.	✓		✓	
<input type="checkbox"/>	Az égési sérülések elkerülése érdekében mindig használjon edényfogó kesztyűt, amikor kivesszi az ételt a sütőből.			✓	
<input checked="" type="checkbox"/>	A folyadékokat a melegítési idő felénél, illetve annak lejártaival keverje meg, melegítés után pedig hagyja őket legalább 20 másodpercig állni a robbanásszerű forrás elkerülése érdekében.			✓	
<input checked="" type="checkbox"/>	Az ajtó kinyitásakor álljon kartávolságra a sütőtől, nehogy leforrázza a kiáramló forró levegő vagy gőz.			✓	
<input type="checkbox"/>	Ne kapcsolja be a sütőt, ha az üres. A mikrohullámú sütő biztonsági okokból 30 percre automatikusan kikapcsol. Azt javasoljuk, hogy mindig tartson egy pohár vizet a sütő belsejében, hogy az elnyelje a mikrohullámú energiát, ha a sütőt véletlenül elindítaná valaki.	✓			✓
<input checked="" type="checkbox"/>	A sütőt elhelyezésekor biztosítsa az útmutatóban előírt szabad helyet. (Lásd „A mikrohullámú sütő üzembé helyezése” című részt.)	✓		✓	
<input checked="" type="checkbox"/>	Körültekintően járjon el, ha további elektromos berendezéseket csatlakoztat a sütő közelében levő aljzatokba.	✓	✓	✓	

ÓVINTÉZKEDÉSEK AZ ESETLEGES TÚLZOTT MIKROHULLÁMÚENERGIA-KISUGÁRZÁS ELLEN (CSAK A MIKROHULLÁMÚ FUNKCIÓRA VONATKOZIK)

Az alábbi biztonsági óvintézkedések elmulasztása esetén káros mikrohullámúenergia-kisugárzásnak teszi ki magát és a környezetét.

- Ne üzemeltesse a sütőt nyitott ajtóval vagy hatástalanított biztonsági rezesekkel, illetve úgy, hogy bármilyen tárgyat a biztonsági rezesz nyílásaiba helyez.
- NE helyezzen semmit a sütő ajtaja és homlokfelülete közé, és ne hagyja, hogy étel- vagy tisztítószer-maradék rakódjon le a tömítőfelületekre. Ügyeljen az ajtó és az ajtó tömítés felületének tisztaságára. Használat után először nedves, majd puha, száraz ronggyal törölje le a felületeket.
- Ha megsérült a sütő, NE üzemeltesse addig, amíg meg nem javíttatta a gyártó által felkészített szakemberrel. Különösen fontos, hogy a sütő ajtaja megfelelően záródjon, és ne sérüljenek meg a következő elemek:
 - ajtó (meghajlás)
 - ajtózsánérok (törés vagy kilazulás)
 - Ajtótömítés és tömítőfelületek
- A sütőt csak a gyártó által felkészített, szakképzett mikrohullámúkészülék-szerelő javíthatja vagy helyezheti üzembe.

Ha a készülék alkatrészeinek cseréjére vagy a készülék hibájának kijavítására a felhasználó hibájából van szükség, a Samsung szervizdíjat számol fel. Ez a kikötés a következő esetekre vonatkozik:

- Behorpadt, megkarcolt vagy törött ajtó, fogantyú, külső panel vagy kezelőpanel.
 - Törött vagy hiányzó tálca, görgő, összekötőelem vagy rács.
- A készüléket csak a használati útmutatóban leírt módon, rendeltetésének megfelelően használja. Az útmutatóban szereplő figyelmeztetések és fontos biztonsági előírások nem tesznek említést minden esetlegesen előforduló helyzetről. A készülék üzembe helyezése, karbantartása és működtetése során a felhasználó felelőssége, hogy ésszerűen, elővigyázatosan és megfontoltan járjon el.

- Mivel az itt szereplő utasítások több különböző típusra vonatkoznak, az Ön mikrohullámú sütőjének tulajdonságai némileg eltérhetnek az útmutatóban leírtaktól, és előfordulhat, hogy nem minden figyelmeztetés vonatkozik Önre. Kérdéseivel forduljon a legközelebbi szervizközponthoz, vagy további tájékoztatásért látogasson el a www.samsung.com honlapra.
- Ez a mikrohullámú sütő ételek melegítésére szolgál. Háztartási célokra készült. Ne melegítsen benne textilait vagy magvakkal töltött párnát, mert az égési sérüléseket vagy tüzet okozhat. A gyártó nem felelős a készülék helytelen vagy nem rendeltetésszerű használatából eredő károkért.
- A sütő tisztán tartásának elmulasztása felületének károsodásához vezethet, ami kedvezőtlenül befolyásolhatja a készülék teljesítményét, és veszélyes helyzet kialakulását okozhatja.



A TERMÉK HULLADÉKBA HELYEZÉSÉNEK MÓDSZERE (WEEE – ELEKTROMOS ÉS ELEKTRONIKUS BERENDEZÉSEK HULLADÉKAI)

(A szelektív gyűjtő rendszerekkel rendelkező országokban használható)

Ez a jelzés a terméken, tartozékain vagy dokumentációján arra utal, hogy hasznos élettartama végén a terméket és elektronikus tartozékait (pl. töltőegység, fejhallgató, USB kábel) nem szabad a háztartási hulladékkal együtt kidobni. A szabálytalan hulladékba helyezés által okozott környezet- és egészségkárosodás megelőzése érdekében ezeket a tárgyakat különítse el a többi hulladéktól, és felelősségteljesen gondoskodjon az újrahasznosításukról az anyagi erőforrások fenntartható újrafelhasználásának elősegítése érdekében.

A háztartási felhasználók a termék forgalmazójától vagy a helyi önkormányzati szervektől kérjenek tanácsot arra vonatkozóan, hová és hogyan vihetik el az elhasznált termékeket a környezetvédelmi szempontból biztonságos újrahasznosítás céljából.

Az üzleti felhasználók lépjenek kapcsolatba beszállítójukkal, és vizsgálják meg az adásvételi szerződés feltételeit. Ezt a terméket és tartozékait nem szabad az egyéb közületi hulladékkal együtt kezelni.

TARTALOM

Sütő	11
Kezelőpanel	12
Tartozékok	12
Az idő beállítása	13
Főzés/Melegítés	13
Teljesítményszintek	14
A főzés leállítása	14
Az elkészítési idő beállítása	14
Az energiatakarékos üzemmód beállítása	14
A gyors melegítés/főzés funkció használata	15
A Gyors melegítés/főzés beállításai	15
Az automatikus gyorskiolvasztás funkció használata	16
Az Automatikus gyorskiolvasztás beállításai	16
Többfázisú főzés	17
A mikrohullámú sütőben használható edények	18
Teendők kétség vagy probléma esetén	19
Műszaki adatok	19

SÜTŐ

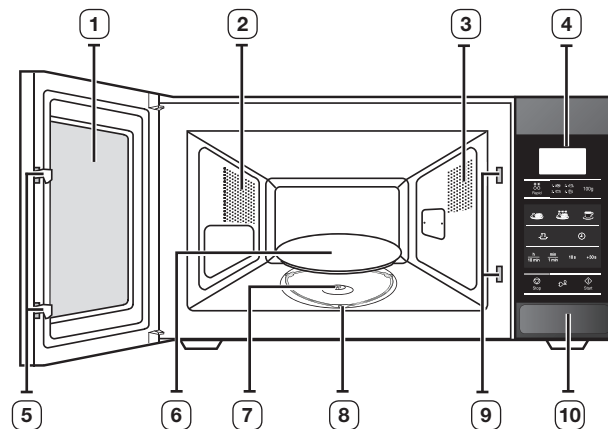

- | | |
|--------------------------|---------------------------------|
| 1. AJTÓ | 6. FORGÓTÁNYÉR |
| 2. SZELLŐZŐNYÍLÁSOK | 7. ÖSSZEKÖTŐELEM |
| 3. VILÁGÍTÁS | 8. GÖRGŐS GYŰRŰ |
| 4. KIJELZŐ | 9. A BIZTONSÁGI RETESZ NYÍLÁSAI |
| 5. AZ AJTÓZÁR KALLANTYÚI | 10. AJTÓNYITÓ NYOMÓGOMB |

KEZELŐPANEL

MAGYAR

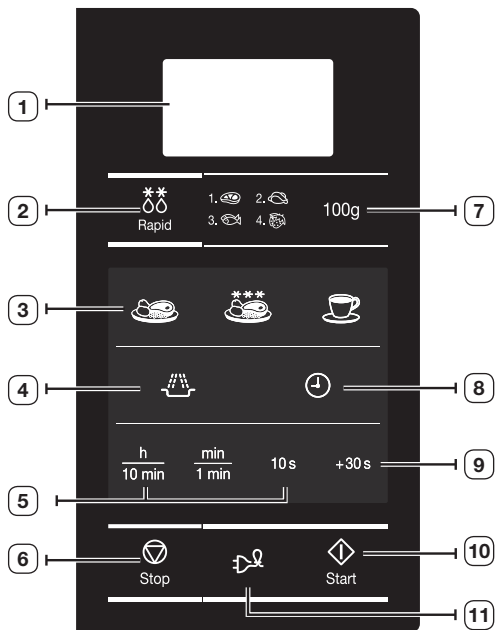

- | | |
|--|---------------------------|
| 1. KIJELZŐ | 6. LEÁLLÍTÁS/TÖRLÉS GOMB |
| 2. AUTOMATIKUS GYORSKIOLVASZTÁSI FUNKCIÓ KIVÁLASZTÁSA | 7. SÚLY KIVÁLASZTÁSA |
| 3. AUTOMATIKUS MELEGÍTÉSI ÉS FŐZÉSI FUNKCIÓ KIVÁLASZTÁSA | 8. ÓRABEÁLLÍTÁS |
| 4. MIKROHULLÁMÚ ÜZEMMÓD GOMB | 9. +30s GOMB |
| 5. IDŐBEÁLLÍTÓ GOMB | 10. INDÍTÁS GOMB |
| | 11. ENERGIATAKARÉKOS GOMB |

TARTOZÉKOK

A megvásárolt típustól függően a készülékkel együtt számos, többféleképpen alkalmazható tartozékot kap.

- 1. Görgős gyűrű,** amelyet a sütő középre kell helyezni.

Rendeltetés: A görgős gyűrű tartja a forgótányért.



- 2. Forgótányért,** amelyet a görgős gyűrűre kell helyezni úgy, hogy annak közepe az összekötőelemre kerüljön.

Rendeltetés: A forgótányér tölti be a fő főzőfelület szerepét; mosogatáshoz könnyen kivehető.

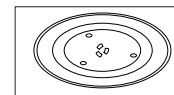

- TILOS** a mikrohullámú sütőt a görgős gyűrű és a forgótányér nélkül üzemeltetni.

AZ IDŐ BEÁLLÍTÁSA

A mikrohullámú sütő beépített órával rendelkezik. Amikor a készülék áram alá kerül, a kijelzőn automatikusan megjelenik a „12:00” felirat.

Állítsa be a pontos időt. Az idő kijelzése történhet 12 vagy 24 órás formátumban. Az órát a következő alkalmakkor kell beállítani:

- A mikrohullámú sütő első üzembe helyezésekor
- Hálózati feszültségkimaradást követően

 Ne feledje átállítani az órát a nyári, illetve téli időszámítás kezdetekor.

Automatikus energiatakarékos funkció

Ha a beállítást félbehagyja, és egyetlen funkciót sem választ ki, illetve ha működés közben átmenetileg leállítja a berendezést, a rendszer 25 perc elteltével törli a funkciót, és megjelenik az óra.

Ha az ajtó nyitva van, 5 perc elteltével kikapcsol a sütőben a lámpa.

1. Az idő kijelzése...

24 órás formátumban

12 órás formátumban

Nyomja meg egyszer vagy kétszer az **Óra** (⌚) gombot.



2. Állítsa be az órát a [h], a percet pedig a [min] gombbal.

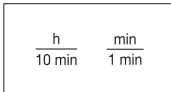

3. Ha megjelenik a pontos idő, nyomja meg ismét az **Óra** (⌚) gombot; ezzel elindítja az órát.

Eredmény: Ha a mikrohullámú sütő nincs használatban, mindig az idő kijelzés látható.



FŐZÉS/MELEGÍTÉS

A következő eljárás ismerteti az étel főzésének vagy melegítésének folyamatát.

Mindig ellenőrizze a főzési beállításokat, mielőtt a sütőt felügyelet nélkül hagyná.

Először is helyezze az élelmiszert a forgótányér közepére, és csukja be az ajtót.

1. Nyomja meg a **Teljesítményszint** (⚡) gombot.

Eredmény: Megjelenik a 800 W (maximális főzési teljesítmény) kijelzés. A **Teljesítményszint** (⚡) gomb ismételt megnyomásával válassza ki a megfelelő teljesítményszintet. Lásd a teljesítményszint-táblázatot a következő oldalon.



2. Állítsa be az elkészítési időt a **10 min**, **1 min** és **10 s** gombok megnyomásával.

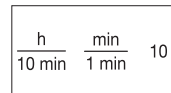

3. Nyomja meg a **Start** (⏪) gombot.

Eredmény: A sütő világítása bekapcsol, és a forgótányér forogni kezd. A főzés megkezdődik. A főzés végeztével a sütő négyszer sípol.

 **Ne** kapcsolja be üresen a mikrohullámú sütőt.



TELJESÍTMÉNYSZINTEK

Az alábbi teljesítményszintek közül választhat.

Teljesítményszint	Kimenet
MAGAS	800 W
KÖZEPESEN MAGAS	600 W
KÖZEPES	450 W
KÖZEPESEN ALACSONY	300 W
KIOLVASZTÁS (☼)	180 W
ALACSONY	100 W

 Ha magasabb teljesítményszintet választ, csökkenteni kell az elkészítési időt.

 Ha alacsonyabb teljesítményszintet választ, akkor hosszabb elkészítési időre van szükség.

A FŐZÉS LEÁLLÍTÁSA

A főzést az étel ellenőrzéséhez bármikor leállíthatja.

1. Az ideiglenes leállításhoz:
Nyissa ki az ajtót.

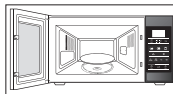

Eredmény: A főzés leáll. A főzés folytatásához zárja be az ajtót és nyomja meg ismét a **Start** (◊) gombot.

2. A teljes leállításhoz:
Nyomja meg a **Stop** (⊖) gombot.



Eredmény: A főzés leáll.
Ha a főzési beállításokat törölni kívánja, nyomja meg még egyszer a **Stop** (⊖) gombot.

-  A főzés megkezdése előtt bármelyik beállítást törölheti a **Stop** (⊖) gomb megnyomásával.

AZ ELKÉSZÍTÉSI IDŐ BEÁLLÍTÁSA

Az elkészítési idő növeléséhez nyomja meg a **+30s** gombot annyiszor, ahányszor fél percből áll a beállítani kívánt idő.

1. A **+30s** gomb minden egyes megnyomásával 30 másodpercet adhat hozzá az időhöz.

+ 30 s

2. Nyomja meg a **Start** (◊) gombot.



Start

AZ ENERGIATAKARÉKOS ÜZEMMÓD BEÁLLÍTÁSA

A sütő rendelkezik energiatakarékos üzemmóddal. E funkció segítségével áramot takaríthat meg, amikor nem használja a sütőt.

- A sütő 5 perc után automatikusan energiatakarékos üzemmódba lép, ha nem használják. Energiatakarékos módban a kijelző nem mutat semmit, és a sütő nem használható.
- Az energiatakarékos üzemmód kikapcsolásához nyissa ki az ajtót. Ekkor a kijelzőn megjelenik a „0” felirat. A sütő készen áll a használatra.
- Ha be szeretné kapcsolni az energiatakarékos üzemmódot, nyomja meg az **Energiatakarékos** (⌚) gombot.



A GYORS MELEGÍTÉS/FŐZÉS FUNKCIÓ HASZNÁLATA

A Gyors melegítési funkcionál a főzési idő beállítása automatikusan megtörténik.

Az adagok számának kiválasztásához nyomja meg a megfelelő Gyors melegítés gombot annyiszor, ahányszor szükséges.

Először is helyezze az élelmiszert a forgótányér közepére, és csukja be az ajtót.

Nyomja meg a kívánt **Gyors melegítés/főzés** gombot annyiszor, ahányszor szükséges.

Eredmény: A főzés indításához nyomja meg a **Start** (↕) gombot. Amikor lejár az elkészítési idő:

- 1) A sütő négyszer sípol.
- 2) Az emlékeztető jelzés 3 alkalommal sípol. (percenként egyszer)
- 3) A kijelző ismét a pontos időt mutatja.



Például: Egy csésze kávé melegítéséhez nyomja meg egyszer az **Italok** gombot. Lásd a táblázatot a következő oldalon.

 Csak mikrohullámú sütőben használható edényt használjon.



A GYORS MELEGÍTÉS/FŐZÉS BEÁLLÍTÁSAI

Az alábbi táblázat különböző gyorsmelegítési/főzési programokat, mennyiségeket, várakozási időket és vonatkozó tanácsokat tartalmaz.

Étel/Gomb	Adag	Pihentetési idő	Javaslatok
Készételek 	300–350 g 400-450 g	3 perc	Tegye kerámia tányérba és takarja le mikrohullámú sütőben használható fóliával. Ez a program alkalmas 3 összetevőből álló ételek melegítéséhez (pl. hús mártással, zöldség és köret, mint például burgonya, rizs vagy főtt tészta).
Fagyasztott Készételek 	300–350 g 400-450 g	4 perc	Vegye elő a fagyasztott készételt, és ellenőrizze, hogy alkalmas-e mikrohullámú sütőben való melegítésre. Szűrja át a készételt takaró fóliát. Helyezze a készételt középre. Ez a program alkalmas a 3 összetevőből álló fagyasztott ételek melegítéséhez (pl. hús mártással, zöldség és egyféle köret, mint például burgonya, rizs vagy főtt tészta).
Italok (Szobahőmérsékletű Kávé, Tej, Tea, Víz) 	150 ml (1 csésze) 250 ml (1 bögre)	1–2 perc	Töltse kerámia csészébe és lefedetlenül melegítse. Helyezze a poharat (150 ml) vagy a bögrét (250 ml) a forgótányér közepére. A várakozási idő előtt és után is keverje jól át.

AZ AUTOMATIKUS GYORSKIOLVASZTÁS FUNKCIÓ HASZNÁLATA

Az automatikus gyorskiolvasztás funkció lehetővé teszi hús, baromfi, hal, illetve gyümölcs kiolvasztását.

A kiolvasztási idő és a teljesítmény megválasztása automatikus. Mindössze a programot és a súlyt kell kiválasztania.

 Csak a mikrohullámú sütőben használható edényeket használjon.

Először helyezze a fagyasztott ételt a forgótányér közepére, és csukja be az ajtót.

1. Nyomja meg a **Gyorskiolvasztás** (**) gombot.

Eredmény: A következő jelenik meg a kijelzőn:

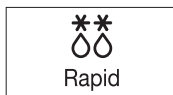

Nyomja meg a **Gyorskiolvasztás** (**) gombot egyszer vagy többször, attól függően, hogy milyen típusú ételt kíván kiolvasztani. További információk a következő oldalon lévő táblázatban olvashatók.

2. A **100 g** gomb megnyomásával válassza ki az étel súlyát.

Maximum 1500 g-ot lehet beállítani.

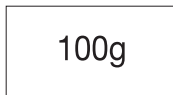

3. Nyomja meg a **Start** (◇) gombot.

Eredmény:

- Megkezdődik a kiolvasztás.
- A kiolvasztás felénél a sütő hangjelzéssel figyelmezteti, hogy meg kell fordítani az ételt.
- A kiolvasztás befejezéséhez nyomja meg újra a **Start** (◇) gombot.







 Az étel kézi vezérléssel is kiolvasztható. Ehhez válassza a mikrohullámú főzés/melegítés funkciót 180 wattos teljesítményszinttel. További részleteket a „Főzés/Melegítés” című részben talál a 13. oldalon.

AZ AUTOMATIKUS GYORSKIOLVASZTÁS BEÁLLÍTÁSAI

Az alábbi táblázat különböző automatikus gyorskiolvasztó programokat, mennyiségeket, várakozási időket és megfelelő ajánlásokat tartalmaz.

A kiolvasztás előtt távolítsa el minden csomagolóanyagot az élelmiszerről. A húst, baromfit, halat és (bogyós) gyümölcsöt helyezze kerámiatányérra.

Kód/Étel	Adag	Pihentetési idő	Javaslatok
1. Hús 	200–1500 g	20–90 perc	A széleket takarja le alufóliával. Fordítsa át a húst, amikor a sütő hangjelzést ad. A program marha-, bárány-, sertéshúshoz, sült marhaszelethez, apróhúshoz és darált húshoz alkalmas.
2. Baromfi 	200–1500 g	20–90 perc	Takarja le a baromfi lábának és szárnyának végeit alumínium fóliával. Fordítsa át a baromfit, amikor a sütő hangjelzést ad. Ez a program egész csirke és a csirke részeinek melegítéséhez egyaránt használható.
3. Hal 	200–1500 g	20–80 perc	Takarja le az egész hal farkát alumínium fóliával. Fordítsa át a halat, amikor a sütő hangjelzést ad. Ezt a programot egész halhoz és szeletelt halhoz is használhatja.
4. Bogyós/ Gyümölcs 	100–600 g	5–20 perc	A gyümölcsöt ossza el egyenletesen egy lapos üvegtálban. A program mindenféle gyümölcsöz megfelelő.

TÖBBFÁZISÚ FŐZÉS

A mikrohullámú sütőt akár három fázisú főzésre is be lehet állítani.

Például: Ételt szeretne kiolvasztani, azután megfőzni anélkül, hogy minden munkafázis után újra be kellene állítania a készüléket. Így egy 500 g-os halat három fázisban olvashat ki és készíthet el:

- Kiolvasztás
- I. főzés
- II. főzés

 A többfázisú főzéshez két vagy három fázist állíthat be. Ha három fázist állít be, az első fázisnak a kiolvasztásnak kell lennie. Ne nyomja meg a **Start** (◊) gombot mindaddig, amíg be nem állította az utolsó fázist is.

1. Nyomja meg egyszer vagy többször a **Gyorskiolvasztás** (**) gombot.

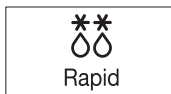

2. A **100 g** gombok megfelelő számú lenyomásával adja meg a súlyt (példánkban 500 g).

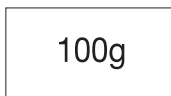

3. Nyomja meg a **Teljesítményszint** (☰) gombot. A mikrohullámú üzemmód (II):

; szükség esetén állítsa be a teljesítményszintet a **Teljesítményszint** (☰) gomb ismételt, egyszeri vagy többszöri megnyomásával (a példában 600 W).



4. Válassza ki az elkészítési időt a **10 min, 1 min** és **10 s** gombok megfelelő számú megnyomásával (a példában 4 perc).

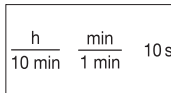

5. Nyomja meg a **Teljesítményszint** (☰) gombot. A mikrohullámú üzemmód (II):



; szükség esetén állítsa be a teljesítményszintet a **Teljesítményszint** (☰) gomb ismételt, egyszeri vagy többszöri megnyomásával (a példában 450 W).

6. Válassza ki az elkészítési időt a **10 min, 1 min** és **10 s** gombok megfelelő számú megnyomásával (a példában 5 perc).

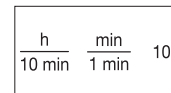

7. Nyomja meg a **Start** (◊) gombot.



Eredmény: A három üzemmód [kiolvasztás és főzés (I, II)] egymás után kerülnek kiválasztásra. A választott kiolvasztási módtól függően, a sütő a kiolvasztás felénél sípolással emlékeztetheti arra, hogy fordítsa meg az ételt a sütőben.

- A főzés befejeztével a sütő négyszer sípol.

A MIKROHULLÁMÚ SÜTŐBEN HASZNÁLHATÓ EDÉNYEK

Ahhoz, hogy a mikrohullámú sütőben sütni vagy főzni lehessen, az szükséges, hogy a mikrohullámok be tudjanak hatolni az ételbe anélkül, hogy a felhasznált edény visszaverné vagy elnyelné őket. Ezért fontos, hogy körültekintően válassza ki az edényeket. Ha az edény mikrohullámú sütőben használható jelöléssel rendelkezik, akkor nem kell aggódnia. Az alábbi táblázat felsorolja a különböző edénytípusokat és azt, hogy azok használhatók-e mikrohullámú sütőben, és ha igen, akkor hogyan.

Főzőeszköz	Mikrohullámú sütőben használható	Megjegyzések
Alufólia	✓ X	Kis mennyiségekben használható egyes területek túlsülése ellen. Ívksülést keletkeztet, ha a fólia túl közel van a sütő falához, vagy, ha túl sok fóliát használ.
Cseréptányér	✓	Nyolc percnél tovább előmelegíteni nem szabad.
Porcelán és agyagedény	✓	A porcelán, a cserép, a fajansz és csontporcelán edények általában alkalmazhatók a mikrohullámú sütőben, feltéve, hogy nincs rajtuk fém díszítés.
Eldobható poliészter ételdobozok	✓	Egyes fagyasztott ételeket ilyenekbe csomagolják.
Gyorsételek csomagolása		
• Polisztirol poharak, tartók	✓	Használhatók étel melegítésére. A túlmelegítéstől a polisztirol megolvadhat.
• Papírzacskók vagy újságpapír	X	Tűzet foghat.
• Újrahasznosított papír vagy fémszegélyek	X	Ívksülést okozhat.
Üvedény		
• Főző- és tálalóedény egyben	✓	Használható, ha nincs rajta fém díszítés.
• Finomüveg edények	✓	Ételek és italok melegítésére használható. A kényes üveg eltörhet vagy megrepedhet hirtelen melegítéskor.

Főzőeszköz	Mikrohullámú sütőben használható	Megjegyzések
• Befőttesüvegek	✓	A fedelét le kell venni. Csak melegítésre használható.
Fém		
• Edények	X	Ívksülést vagy tűzet eredményezhet.
• Fagyasztózacskó zárószalagja	X	
Papír		
• Tányér, pohár, szalvéta, konyhai papírtörő	✓	Rövid főzési és melegítési időhöz. A főlősleges nedvesség felszívására is használható.
• Újrahasznosított papír	X	Ívksülést okozhat.
Műanyag		
• Tárolódobozok	✓	Különösen hőálló műanyag esetén. Bizonyos egyéb műanyagok magas hőmérsékleten eldeformálódhatnak vagy elszíneződhetnek. Melamin műanyagok használata tilos.
• Tapadó fólia	✓	A nedvesség megtartására használható. Az étellel nem érintkezhet. Óvatosan távolítsa el a fóliát, mert forró gőz szállhat fel.
• Fagyasztózacskók	✓ X	Csak ha főzhető vagy sütőben használható. Ne legyen hermetikusan zárt. Szükség esetén villával szurkálja meg.
Zsír papír	✓	A nedvességtartalom megőrzésére és a kiforrccsenés megelőzésére alkalmazható.

- ✓ : Ajánlott
 ✓X : Körültekintően használja
 X : Nem biztonságos

TEENDŐK KÉTSÉG VAGY PROBLÉMA ESETÉN

Ha a felsorolt problémák bármelyike felmerül, az alábbi megoldások alapján járjon el.

Normális jelenség.

- Páraleszapódás a sütőben.
- Légáramlás az ajtó és a külső burkolat körül.
- Fényvisszaverődés az ajtó és a külső burkolat körül.
- Az ajtó körül, vagy a nyílásokon kiszökő gőz.

A sütő nem reagál a Start (↔) gomb megnyomására.

- Az ajtó megfelelően záródik?

Az étel egyáltalán nem főtt meg.

- Az időzítőt helyesen állította be és/vagy megnyomta a **Start** (↔) gombot?
- Az ajtó be van csukva?
- Túlterhelte a villamos hálózatot, ami miatt kiolvadt a biztosíték vagy leoldott az automata?

Az étel vagy túlfőtt, vagy egyáltalán nem főtt meg.

- Az étel elkészítési ideje helyesen van beállítva?
- A megfelelő teljesítményszintet választotta?

Kiégett az izzó.

- Biztonsági okokból tilos az izzó cseréje! Kérjük, forduljon a legközelebbi hivatalos Samsung ügyfélszolgálathoz, és az izzó cseréjéhez kérje szakember segítségét.

A sütő belseje szikrázik és serceg (íves kisülés).

- Fémmel díszített edényt használt?
- A sütőben felejtett egy villát vagy más fém eszközt?
- Az alumínium fólia túl közel van a belső falakhoz?

A sütő zavarja a rádió- vagy televízióvételt.

- Enyhe interferencia figyelhető meg a televízió képernyőjén vagy a rádióban, amikor a sütő üzemel. Normális jelenség. Ez a probléma úgy oldható meg, ha a sütőt távolabbra helyezi a televíziótól, a rádiókészüléktől és az antennától.
- Ha a sütő mikroprocesszora interferenciát észlel, a kijelző lenullázódhat. A probléma elhárításához húzza ki a tápkábelt a fali aljzatból, majd csatlakoztassa újra. Állítsa be újra az időt.

☑ Ha a problémát a fenti útmutató alapján nem lehet elhárítani, forduljon a helyi SAMSUNG ügyfélszolgálathoz.

Kérjük, ezt megelőzően írja össze a következő adatokat:

- a rendszerint a sütő hátoldalára nyomtatott típus- és sorozatszámokat
- a garanciára vonatkozó adatokat
- a probléma világos leírását.

Azután forduljon a helyi kereskedőhöz vagy a SAMSUNG vevőszolgálathoz.

MŰSZAKI ADATOK

A SAMSUNG mindenkor termékei fejlesztésére törekszik. Ezért mind a tervezési jellemzők, mind a használati útmutatók előzetes figyelmeztetés nélkül megváltozhatnak.

A 2/1984 (III.10) BKM-IpM. közös szabályozás értelmében, a Samsung, mint forgalmazó tanúsítja, hogy az ME73M típusú mikrohullámú sütők megfelelnek a lent felsorolt műszaki paramétereknek.

Modell	ME73M
Tápellátás	230 V – 50 Hz
Teljesítményfelvétel Mikrohullám	1150 W
Kimeneti teljesítmény	100 W / 800 W (IEC-705)
Üzemi frekvencia	2450 MHz
Magnetron	OM75S(31)
Hűtési mód	Hűtőventilátor
Méret (szxmaxxmé) Kívül Sütőtér	489x275x325 mm 330x211x309 mm
Űrtartalom	20 liter
Súly Nettó	kb. 11,5 kg
Zajszint	40 dBA



KÉRDÉSEI VAGY MEGJEGYZÉSEI VANNAK?

ORSZÁG	HÍVJON BENNÜNKET	VAGY LÁTOGASSA MEG HONLAPUNKAT. CÍMÜNK:
BOSNIA	051 133 1999	www.samsung.com
BULGARIA	07001 33 11 , share cost tariff	www.samsung.com/bg
CROATIA	062 - SAMSUNG (062-726-786)	www.samsung.com/hr
CZECH	800 - SAMSUNG (800-726786)	www.samsung.com
HUNGARY	06-80-SAMSUNG (726-7864)	http://www.samsung.com/hu
MONTENEGRO	020 405 888	www.samsung.com
POLAND	0 801-172-678* lub +48 22 607-93-33 ** [HHP] 0 801-672-678* lub +48 22 607-93-33** *(całkowity koszt połączenia jak za 1 impuls według taryfy operatora) ** (koszt połączenia według taryfy operatora)	www.samsung.com/pl
ROMANIA	08008 SAMSUNG (08008 726 7864) TOLL FREE No.	www.samsung.com/ro
SERBIA	011 321 6899	www.samsung.com/rs
SLOVAKIA	0800-SAMSUNG (0800-726-786)	www.samsung.com
LITHUANIA	8-800-77777	www.samsung.com/lt
LATVIA	8000-7267	www.samsung.com/lv
ESTONIA	800-7267	www.samsung.com/ee

Kódszám: DE68-04091E-02

Mikrovlnná rúra

Pokyny pre používateľa a sprievodca varením

Berte na vedomie, že záruka spoločnosti Samsung NEZAHŔŇA servisné hovory týkajúce sa prevádzky produktu, opravy nesprávnej inštalácie a výkonu bežného čistenia alebo údržby.

**Planet
First** **100 %
Recycled Paper**

Táto príručka sa vyrobila zo 100 % recyklovaného papiera.

predstavte si tie možnosti

Ďakujeme vám za zakúpenie tohto produktu značky Samsung. Ak chcete získať kompletnejší servis, zaregistrujte si svoj produkt na lokalite

www.samsung.com/register

SAMSUNG

POUŽÍVANIE TEJTO POUŽÍVATELSKEJ PRÍRUČKY

Práve ste si zakúpili mikrovlnnú rúru značky SAMSUNG. Vaša používateľská príručka obsahuje mnoho cenných informácií o varení s vašou mikrovlnnou rúrou:

- Bezpečnostné opatrenia
- Vhodné príslušenstvo a náčinie na varenie
- Užitočné tipy pre varenie
- Tipy pre varenie

LEGENDA PRE SYMBOLY A IKONY

 **VAROVANIE** Nebezpečenstvá alebo nebezpečné postupy, ktoré môžu spôsobiť **vážne fyzické zranenie alebo smrť**.

 **UPOZORNENIE** Nebezpečenstvá alebo nebezpečné postupy, ktoré môžu spôsobiť **menšie fyzické zranenie alebo škody na majetku**.

 Varovanie: Riziko požiaru

 Varovanie: Horúci povrch

 Varovanie: Elektrická energia

 Varovanie: Výbušný materiál

 NEPOKÚŠAJTE SA.

 NEDOTÝKAJTE SA.

 NEROZOBERAJTE.

 Explicitne dodržiavajte pokyny.

 Odpojte napájaciu zástrčku od sieťovej zásuvky.

 Uistite sa, že zariadenie je uzemnené, aby ste predišli zásahu elektrickým prúdom.

 Ak potrebujete pomoc, volajte servisné stredisko.

 Poznámka

 Upozornenie

DÔLEŽITÉ BEZPEČNOSTNÉ POKYNY

POZORNE SI ICH PREČÍTAJTE A USCHOVAJTE ICH PRE BUDÚCE POUŽITIE.

Zaistite neustále dodržiavanie týchto bezpečnostných zásad.

Pred začatím používania rúry zaistite dodržiavanie nasledujúcich pokynov.

VAROVANIE (iba pre funkciu mikrovlnnej rúry)

 **VAROVANIE:** Ak sú poškodené dvierka alebo tesnenia dvierok, rúra sa nemôže používať dovtedy, kým ju neopraví kompetentná osoba.

 **VAROVANIE:** Pre iné osoby ako kompetentnú osobu je nebezpečné, aby vykonávali servis alebo opravu, ktorá zahŕňa demontovanie krytu, ktorý zabezpečuje ochranu pred vystavením sa mikrovlnnému žiareniu.

 **VAROVANIE:** Kvapaliny a iné potraviny sa nemôžu zohrievať v uzatvorených nádobách, pretože môžu vybuchnúť.

 Tento spotrebič je určený len na použitie v domácnosti.

★ **VAROVANIE:** Deťom dovoľte používať mikrovlnnú rúru bez dozoru len v prípade, ak ste im dali dostatočné pokyny na to, aby vedeli používať rúru bezpečným spôsobom a pochopili riziká nesprávneho používania.

★ **VAROVANIE:** Tento spotrebič môžu používať deti staršie ako 8 rokov a osoby so zníženými fyzickými, vnemovými alebo duševnými schopnosťami, prípadne nedostatkom skúseností, a to za predpokladu, že sú pod dozorom alebo dostali podrobné pokyny k bezpečnému používaniu spotrebiča a porozumeli príslušným rizikám. Deti sa nesmú hrať so spotrebičom. Čistenie a údržbu nesmú vykonávať deti bez dozoru mladšie ako 8 rokov.

★ Používajte len kuchynské riady, ktoré sú vhodné pre mikrovlnné rúry.

★ Pri ohreve potravín v plastových alebo papierových nádobách dávajte pozor, aby nedošlo k ich vznieteniu.

★ Mikrovlnná rúra je určená na ohrievanie jedla a nápojov. Sušenie jedla alebo odevov a zohrievanie ohrevných vankúšov, papúč, špongií, vlhkých handričiek a podobných predmetov môže znamenať riziko zranenia, vznietenia alebo zapálenia.

☞ Ak z rúry vychádza dym, zariadenie vypnite alebo odpojte a nechajte zatvorené dvierka, aby ste zadusili akékoľvek plamene.

★ **VAROVANIE:** Mikrovlnné ohrievanie nápojov môže spôsobiť oneskorené vyvretie, preto dávajte pozor pri manipulácii s nádobou.

★ **VAROVANIE:** Obsah detských fliaš alebo pohárikov s detskou stravou zamiešajte alebo pretraste a pred konzumáciou skontrolujte jeho teplotu, aby ste predišli popáleninám.

☒ Vajíčka v škrupinách a celé natvrdo uvarené vajíčka sa nemôžu ohrievať v mikrovlnnej rúre, pretože môžu vybuchnúť, a to dokonca aj po skončení mikrovlnného ohrievania.

★ Rúru je potrebné pravidelne čistiť a musia sa z nej odstraňovať akékoľvek zvyšky jedál.

☞ Ak sa rúra neudržiava v čistom stave, môže to viesť k opotrebovaniu povrchu, čo by mohlo nepriaznivo ovplyvniť životnosť zariadenia a pravdepodobne mať za následok nebezpečnú situáciu.

☒ Zariadenie nie je určené na montáž do automobilov, karavanov ani podobných dopravných prostriedkov.

- ★ Tento spotrebič nie je určený pre používanie osobami (vrátane detí) s obmedzenými fyzickými, zmyslovými alebo mentálnymi schopnosťami, prípadne s nedostatkom skúseností a vedomostí, kým sa na ne nebude dozerať alebo sa im neposkytnú pokyny o používaní spotrebiča zo strany osoby, ktorá je zodpovedná za ich bezpečnosť.
- ★ Deti by mali byť pod dohľadom, aby sa zaistilo, že sa nebudú hrať so zariadením.
- ✎ Ak je sieťový napájací kábel poškodený, musí ho vymeniť výrobca, jeho servisný technik alebo podobne kvalifikovaná osoba, aby sa predišlo nebezpečenstvu.
- ☒ **VAROVANIE:** Kvapaliny a iné potraviny sa nemôžu zohrievať v uzatvorených nádobách, pretože by mohli vybuchnúť.
- ☒ Zariadenie sa nesmie čistiť pomocou silného prúdu vody.
- ★ Táto rúra by sa mala umiestniť v správnom smere a v správnej výške, aby bol zabezpečený jednoduchý prístup k otvoru a radiacej oblasti.
- ★ Pred prvým použitím rúry by ste ju mali nechať 10 minút v prevádzke s vodou a až následne začať používať.

- ★ Ak rúra vydáva zvláštne zvuky, zápach horenia alebo sa z neho šíri dym, okamžite odpojte sieťovú zástrčku a obráťte sa na najbližšie servisné stredisko.
- ★ Táto mikrovlnná rúra sa musí umiestniť tak, aby bol prístup k zástrčke.
- ☒ Mikrovlnná rúra je určená na použitie len na pracovnom pulte alebo pracovnom stole, nemali by ste ju umiestňovať do skriniek.

⚠ **VAROVANIE (iba pre funkciu rúry) – voliteľné**

- ☒ **VAROVANIE:** Keď sa spotrebič prevádzkuje v kombinačnom režime, deti môžu používať rúru výlučne pod dozorom dospeléj osoby kvôli vytváraným teplotám.
- ★ Počas používania sa spotrebič zahrieva. Musíte byť opatrní, aby ste sa nedotýkali ohrevných prvkov v rúre.
- ☒ **VAROVANIE:** Prístupné časti sa môžu počas používania zahriať. K zariadeniu nesmú mať prístup malé deti.
- ☒ Nepoužívajte parný čistič.

☒ **VAROVANIE:** Pred výmenou osvetlenia zaručte, aby bolo zariadenie vypnuté a predišlo sa možnosti zásahu elektrickým prúdom.

★ **VAROVANIE:** Tento spotrebič a jeho prístupné časti sa môžu počas používania zahriať. Musíte byť opatrní, aby ste sa nedotýkali ohrevných prvkov. Deti mladšie ako 8 rokov musia byť v dostatočnej vzdialenosti od spotrebiča, ak nie sú pod neustálym dozorom.

★ Tento spotrebič môžu používať deti staršie ako 8 rokov a osoby so zníženými fyzickými, vnemovými alebo duševnými schopnosťami, prípadne nedostatkom skúseností, a to za predpokladu, že sú pod dozorom alebo dostali podrobné pokyny k bezpečnému používaniu spotrebiča a porozumeli príslušným rizikám. Deti sa nesmú hrať so spotrebičom. Čistenie a používateľskú údržbu nebudú vykonávať deti bez dozoru.

☒ **NEPOUŽÍVAJTE** veľmi drsné čistiace prostriedky alebo ostré kovové stierky, aby ste vyčistili sklo dvierok rúry, pretože môžu poškriabať povrch, čo môže mať za následok rozbitie skla.

☒ Teplota okolitých povrchov môže byť počas prevádzky spotrebiča vysoká.

☒ Dvierka alebo vonkajší povrch spotrebiča môžu byť počas jeho prevádzky horúce.

☒ Spotrebič a kábel udržiavajte mimo dosahu detí mladších ako 8 rokov.

☒ Zariadenia nie sú určené na obsluhu prostredníctvom externého časovača ani samostatného systému diaľkového ovládania.

Tento produkt je zariadením skupiny 2 triedy B ISM. Definícia skupiny 2 zahŕňa všetky zariadenia ISM, v ktorých sa zámerne generuje alebo používa rádiová energia v podobe elektromagnetického žiarenia na spracovanie materiálov, ako aj EDM a vybavenie na oblúkové zváranie. Zariadenia triedy B sú zariadenia vhodné na použitie v domácnostiach a príbytkoch s priamym pripojením k nízkonapäťovej napájacej sieti, ktorá privádza energiu do obytných budov.

INŠTALÁCIA MIKROVLNNEJ RÚRY

Rúru umiestnite na plochý rovný povrch 85 cm nad zemou. Povrch musí byť dostatočne silný, aby bezpečne uniesol hmotnosť rúry.

1. Keď inštalujete svoju rúru, uistite sa, že má dostatočné vetranie tak, že necháte aspoň 10 cm (4 palce) priestoru za rúrou a na bočných stranách a 20 cm (8 palcov) nad rúrou.

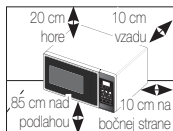

2. Odstráňte všetok baliaci materiál z rúry.

3. Nainštalujte valčekový krúžok a tanier. Skontrolujte, či sa tanier voľne otáča. (Iba model s otočným tanierom)

4. Táto mikrovlnná rúra sa musí umiestniť tak, aby bol prístup k zástrčke.

- Ak je sieťový napájací kábel poškodený, musí ho vymeniť výrobca, jeho servisný zástupca alebo podobne kvalifikovaná osoba, aby sa predišlo nebezpečenstvu. Pre vašu osobnú bezpečnosť zapojte kábel do vyhovujúcej uzemnenej zásuvky so striedavým prúdom.
- Mikrovlnnú rúru nemontujte v horúcom alebo vlhkom prostredí, ako napríklad vedľa bežnej rúry alebo radiátora. Musíte dodržiavať

technické údaje sieťového napájania rúry a akýkoľvek použitý predlžovací kábel musí dosahovať rovnaký štandard ako sieťový kábel, ktorý sa dodáva s rúrou. Pred prvým použitím mikrovlnnej rúry utrite interiér a tesnenie dverí vlhkou handričkou.

ČISTENIE MIKROVLNNEJ RÚRY

Nasledujúce časti vašej mikrovlnnej rúry sa musia pravidelne čistiť, aby sa zabránilo v nahromadení mastnoty a čiastočiek jedla:

- Vnútorne a vonkajšie povrchy
- Dvierka a tesnenia dverok
- Otočný tanier a valčekové krúžky (iba model s otočným tanierom)

- VŽDY** zaistite, aby boli tesnenia dverok čisté a dvierka sa poriadne zatvárali.
- Ak sa rúra neudržiava v čistom stave, môže to viesť k opotrebovaniu povrchu, čo by mohlo nepriaznivo ovplyvniť životnosť zariadenia a pravdepodobne mať za následok nebezpečnú situáciu.

1. Vonkajšie povrchy vyčistite jemnou handričkou a teplou mydlovou vodou. Opláchnite a poutierajte dosucha.

2. Pomocou namydlenej handričky odstráňte akékoľvek rozliatia alebo škvvrny na vnútorných povrchoch. Opláchnite a poutierajte dosucha.
3. Ak chcete uvoľniť zatvrdnuté čiastočky jedla a odstrániť zápach, umiestnite do rúry šálku s rozriedenou citrónovou šťavou a zahrejte ju na desať minút pri maximálnom výkone.
4. Vždy, keď je to potrebné, umyte platňu vhodnú do umývačky riadu.

NEROZLIEVAJTE vodu do vetracích otvorov.

NIKDY nepoužívajte žiadne drsné produkty alebo chemické rozpúšťadlá. Budte obzvlášť opatrní pri čistení tesnení dvierok, aby sa zaistilo, že sa čiastočky:

- nenahromadia
- nezabránia v správnom zatvorení dvierok

Priestor v mikrovlnnej rúre čistite po každom použití jemným čistiacim roztokom, ale pred čistením nechajte mikrovlnnú rúru vychladnúť, aby sa predišlo zraneniam.

Keď čistíte hornú časť v priestore rúry, bude pohodlné, keď otočíte ohrevný prvok nadol o 45 ° a vyčistíte ho. (Iba model s visiacim ohrevným prvkom.)

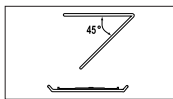

USKLADNENIE A OPRAVA VAŠEJ MIKROVLNNEJ RÚRY

Musíte vykonať niekoľko jednoduchých bezpečnostných opatrení, keď odkladáte alebo nechávate vykonať servis svojej mikrovlnnej rúry. Rúra sa nemôže používať, ak sú poškodené dvierka alebo tesnenia dvierok:

- zlomený pánt
- opotrebované tesnenia
- poškodené alebo prehnuté puzdro rúry

Opravu môže vykonávať iba kvalifikovaný servisný technik pre mikrovlnné rúry.

NIKDY z rúry neodstraňujte vonkajší obal.

V prípade, že je rúra pokazená a potrebuje opravu alebo máte pochybnosti o jej stave:

- Odpojte ju od sieťovej zásuvky.
- Kontaktujte najbližšie stredisko popredajného servisu.

Ak chcete svoju rúru dočasne odložiť, vyberte si suché a bezprašné miesto.

Dôvod: Prach a vlhkosť môžu nepriaznivo ovplyvniť funkčné diely v rúre.





Táto mikrovlnná rúra nie je určená pre komerčné využitie.

-  Z bezpečnostných dôvodov nevymieňajte žiarovku osobne. Kontaktujte najbližšie autorizované stredisko starostlivosti o zákazníkov spoločnosti Samsung a dohodnite sa s kvalifikovaným technikom na výmene žiarovky.

 VAROVANIE					
	Úpravy a opravy spotrebiča môže vykonávať len kvalifikovaný personál.	✓	✓	✓	✓
	Pri funkcii mikrovlnnej rúry nezohrievajte tekutiny ani iné jedlo v uzavretých nádobách.	✓	✓	✓	✓
	Pre vlastnú bezpečnosť nepoužívajte vysoko tlakové vodné čistiace prostriedky, ani parné čističe.	✓	✓	✓	✓
	Spotrebič neinštalujte do blízkosti ohrievačov a horľavých materiálov; na vlhké, masné alebo prašné miesta; na miesta vystavené priamemu slnečnému žiareniu a vode; na miesta, kde môže dôjsť k úniku plynu; na nerovný podklad.	✓	✓	✓	✓
	Tento spotrebič sa musí riadne uzemniť v súlade s miestnymi a národnými predpismi.	✓	✓	✓	✓
	Pomocou suchej tkaniny z koncoviek sieťovej zástrčky a kontaktov pravidelne odstraňujte všetky cudzie látky (napr. prach alebo vodu).	✓	✓	✓	✓
	Napájací kábel nadmerne neprehýbajte ani naň nekladte ťažké predmety.	✓	✓	✓	✓
	V prípade úniku plynu (napr. propán, plyn LP atď.) okamžite vyvetrajte miestnosť a nedotýkajte sa napájacej zástrčky.	✓	✓	✓	✓
	Nedotýkajte sa napájacej zástrčky mokrými rukami.	✓	✓	✓	✓
	Zariadenie nevypínajte odpojením sieťovej zástrčky počas prevádzky zariadenia.	✓	✓	✓	✓

	Do vnútra nezasúvajte prsty ani cudzie predmety. Ak sa do vnútra zariadenia dostane cudzia látka (napr. voda), odpojte sieťovú zástrčku a obráťte sa na najbližšie servisné stredisko.	✓	✓	✓	✓
	Zariadenie nevystavujte nadmernému tlaku ani nárazom.	✓	✓	✓	✓
	Rúru neumiestňujte na krehké predmety (napr. na kuchynský drez alebo sklenené predmety).	✓	✓		
	Na čistenie spotrebiča nepoužívajte benzén, riedidlo, alkohol, parné čistiace zariadenia ani vysokotlakové čističe.	✓	✓	✓	✓
	Zaistite, že napájacie napätie, frekvencia a prúd zodpovedajú hodnotám predpísaným pre zariadenie.	✓	✓		✓
	Napájaciu zástrčku pevne pripojte do sieťovej zásuvky. Nepoužívajte rozbočovací adaptér, predlžovací kábel ani elektrický transformátor.	✓	✓	✓	
	Napájací kábel nevesajte na kovové predmety, nekladajte ho medzi predmety ani ho neumiestňujte za rúru.	✓	✓	✓	
	Nepoužívajte poškodenú napájaciu zástrčku, poškodený napájací kábel alebo povolenú sieťovú zásuvku. Keď sa napájacia zástrčka alebo kábel poškodí, obráťte sa na najbližšie servisné centrum.	✓	✓	✓	✓
	Na rúru nelievajte ani priamo nesprejajte vodu.	✓	✓		
	Na vrch rúry, do jej vnútra ani na dverka rúry neumiestňujte žiadne predmety.	✓	✓	✓	
	Na povrch rúry nesprejajte prchavé látky (napr. insekticídy).	✓	✓		
	V rúre neskladujte horľavé materiály. Pri zohrievaní jedál a nápojov s obsahom alkoholu buďte opatrní, pretože výpary z alkoholu môžu dôjsť do kontaktu s horúcimi časťami rúry.	✓		✓	✓

<input checked="" type="checkbox"/> ★	Dbajte na to, aby sa počas otvárania alebo zatvárania dvierok nenachádzali v ich blízkosti deti, pretože sa môžu nechcene udrieť o dvierka alebo si do nich privrieť prsty.	✓	✓	✓	✓
<input checked="" type="checkbox"/> ★	VAROVANIE: Mikrovlnné zahrievanie nápojov môže spôsobiť oneskorené vyvretie, preto musíte dávať pozor, keď manipulujete s nádobou. Aby sa zabránilo v tejto situácii, po vypnutí rúry ju nechajte VŽDY v nečinnosti aspoň 20 minút, aby sa mohla vyrovnáť teplota. Ak je to potrebné, miešajte počas zahrievania a VŽDY po zahrievaní. V prípade obarenia postupujte podľa pokynov PRVEJ POMOCI: <ul style="list-style-type: none"> • ponorte obarené miesto aspoň na 10 minút do studenej vody, • zakryte ho čistým suchým kusom látky, • nepoužívajte žiadne krémy, oleje alebo pletové mlieka. 	✓	✓	✓	✓

⚠ UPOZORNENIE					
<input checked="" type="checkbox"/> ★	Používajte len kuchynský riad vhodný na použitie v mikrovlnných rúrach; NEPOUŽÍVAJTE žiadne kovové nádoby, riad so zlatou alebo striebornou dekoráciou, ihlice, vidličky atď. Odstráňte zakrútené upevňovacie drôtky z papiera alebo plastových vreciek. Dôvod: Môže sa vyskytnúť elektrický oblúk alebo iskrenie, ktoré môže následne poškodiť rúru.	✓		✓	✓
<input type="checkbox"/>	Nepoužívajte mikrovlnnú rúru na sušenie papiera alebo oblečenia.	✓		✓	✓
<input checked="" type="checkbox"/> ★	Ak sa má predísť prehriatiu a zhoreniu jedla, u menšieho objemu jedla nastavte kratšiu dobu zahrievania.	✓		✓	✓
<input type="checkbox"/>	Sieťový kábel alebo napájaciu zástrčku neponárajte do vody a sieťový kábel uchovávajte mimo tepelných zdrojov.	✓	✓		

<input type="checkbox"/>	Vajcia v škrupine a celé vajcia uvarené natvrdo by sa nemali zahrievať v mikrovlnných rúrach, pretože môžu vybuchnúť, a to dokonca aj po skončení mikrovlnného ohrevu; taktiež nezohrievajte vzduchotesné ani vákuovo uzatvorené fľaše, poháre, nádoby, orechy v škrupine, rajčiny atď.			✓	✓
<input type="checkbox"/>	Nezakrývajte ventilačné otvory látkami alebo papierom. Môžu sa vznietiť, pretože z rúry uniká horúci vzduch. Rúra sa tiež môže prehriať a automaticky vypnúť. V tomto prípade zostane vypnutá, kým dostatočne nevychladne.	✓		✓	
<input type="checkbox"/>	Pri vyberaní kuchynského riadu z rúry vždy používajte chňapky, aby ste predišli neúmyselnému popáleniu.			✓	
<input checked="" type="checkbox"/> ★	V polovici ohrievania alebo po jeho skončení tekutiny premiešajte a po skončení ohrievania nechajte tekutinu ešte 20 sekúnd postáť, aby nedošlo k náhlemu zovretiu.			✓	
<input checked="" type="checkbox"/> ★	Pri otváraní dvierok si držte od rúry odstup na dĺžku paže, aby vás neobaril unikajúci horúci vzduch alebo para.			✓	
<input type="checkbox"/>	Nespúšťajte mikrovlnnú rúru, ak je prázdna. Mikrovlnná rúra sa automaticky vypne z bezpečnostných dôvodov na 30 minút. Ak sa mikrovlnná rúra uvedie do činnosti omylom, odporúčame vám do vnútra vždy umiestniť pohár vody na absorbovanie mikrovlnného žiarenia.	✓			✓
<input checked="" type="checkbox"/> ★	Rúru nainštalujte podľa vzdialeností uvedených v tejto príručke. (Pozrite si časť Inštalácia mikrovlnnej rúry.)	✓		✓	
<input checked="" type="checkbox"/> ★	Keď pripájate iné elektrické spotrebiče do zásuviek v blízkosti rúry, dávajte pozor.	✓	✓	✓	

ZÁSADY PREDCHÁDZANIA VYSTAVENIU SA NADMERNEJ INTENZITE MIKROVLNNÉHO ŽIARENIA (IBA FUNKCIA MIKROVLNNEJ RÚRY)

Nedodržanie nasledujúcich bezpečnostných opatrení môže spôsobiť nebezpečné vystavenie sa mikrovlnnému žiareniu.

- Za žiadnych okolností sa nepokúšajte ovládať rúru s otvorenými dvierkami, upravovať bezpečnostné vnútorné uzamknutia (západky dverí) alebo čokofek vkladáť do otvorov bezpečnostného vnútorného uzamknutia.
- Medzi dvierka rúry a prednú stranu NEDÁVAJTE žiadne objekty ani nedovoľte, aby sa jedlo alebo zvyšky čistiaceho prostriedku nahromadili na povrchoch tesnení. Zaisťte, aby sa dvierka a tesniace povrchy dvierok uchovávali čisté tak, že ich po použití rúry najskôr utriete vlhkou handričkou a potom jemnou suchou handričkou.
- Rúru NEPREVÁDZKUJTE, ak je poškodená, kým ju neopraví kvalifikovaný servisný technik mikrovlnných rúr vyškolený výrobcom. Je obzvlášť dôležité, aby sa dvierka rúry poriadne zatvárali a aby nevzniklo poškodenie:
 - dvierok (zohnutie)
 - pántov dvierok (rozbitie alebo uvoľnenie)
 - tesnení dvierok a tesniacich povrchov
- Rúru nemôže nastavovať ani opravovať ktokofek iný ako príslušne kvalifikovaný servisný technik mikrovlnných rúr, vyškolený výrobcom.

Spoločnosť Samsung účtuje poplatok za výmenu príslušenstva alebo opravu kozmetickkej poruchy, ak poškodenie zariadenia a/alebo poškodenie alebo stratu príslušenstva spôsobil zákazník. Táto výhrada sa vzťahuje na nasledujúce položky:

- Preliačené, poškrábané alebo odlomené dvierka, rukoväť, vonkajší panel alebo ovládací panel.
- Rozbitý alebo chýbajúci tanier, valčekový vodič taniera, spojovacie zariadenie alebo mriežka.

- Tento spotrebič používajte len na určené účely tak, ako je to opísané v tejto používateľskej príručke. Výstrahy a dôležité bezpečnostné pokyny v tejto príručke nepokrývajú všetky možné okolnosti a situácie, ktoré sa môžu vyskytnúť. Pri inštalácii, údržbe a prevádzke tohto spotrebiča postupujte uvaživo, pozorne a obozretné.
- Keďže nasledujúce prevádzkové pokyny sa vzťahujú na niekoľko modelov, vlastností vašej mikrovlnnej rúry sa môžu mierne odlišovať od opisu v tejto príručke a nemusia sa na ňu vzťahovať všetky výstražné značky. Ak máte nejaké otázky alebo pripomienky, obráťte sa na najbližšie servisné stredisko alebo vyhľadajte pomoc a informácie online na stránke www.samsung.com.
- Táto mikrovlnná rúra je určená na zohrievanie potravín. Je určená výlučne na použitie v domácnosti. Nezhrievajte v nej žiadny textil ani vankúše z vlákien, ktoré by mohli spôsobiť popáleniny alebo požiar. Výrobca nenesie zodpovednosť za škody spôsobené nenáležitým alebo nesprávnym používaním spotrebiča.
- Zlyhanie pri udržiavaní rúry v čistom stave môže viesť k opotrebovaniu povrchu, čo by mohlo nepriaznivo ovplyvniť životnosť zariadenia a pravdepodobne mať za následok nebezpečnú situáciu.



SPRÁVNA LIKVIDÁCIA TOHOTO VÝROBKU (ELEKTROTECHNICKÝ A ELEKTRONICKÝ ODPAD)

(Platí v krajinách so zavedeným separovaným zberom)

Toto označenie na výrobku, príslušenstve alebo v sprievodnej brožúre hovorí, že po skončení životnosti by produkt ani jeho elektronické príslušenstvo (napr. nabíjačka, náhlavná súprava, USB kábel) nemali byť likvidované s ostatným domovým odpadom. Prípadnému poškodeniu životného prostredia alebo ľudského zdravia môžete predísť tým, že budete tieto výrobky oddeľovať od ostatného odpadu a vrátite ich na recykláciu.

Používatelia v domácnostiach by pre podrobné informácie, ako ekologicky bezpečne naložiť s týmito výrobkami, mali kontaktovať buď predajcu, ktorý im ich predal, alebo príslušný úrad v mieste ich bydliska.

Priemyselní používatelia by mali kontaktovať svojho dodávateľa a preveriť si podmienky kúpnej zmluvy. Tento výrobok a ani jeho elektronické príslušenstvo by nemali byť likvidované spolu s ostatným priemyselným odpadom.

OBSAH

Rúra	11
Ovládací panel.....	12
Príslušenstvo	12
Nastavenie času	13
Varenie/Prihrievanie.....	13
Úrovne výkonu.....	14
Zastavenie varenia	14
Nastavenie času varenia	14
Nastavenie režimu úspory energie	14
Používanie funkcie okamžitého prihriatia/varenia	15
Nastavenia okamžitého prihriatia/varenia	15
Používanie funkcie rýchleho automatického rozmrazovania	16
Nastavenia rýchleho automatického rozmrazovania	16
Viacstupňové varenie.....	17
Sprievodca náčiním na varenie	18
Čo treba robiť v prípade pochybností alebo problémov.....	19
Technické údaje.....	19

RÚRA

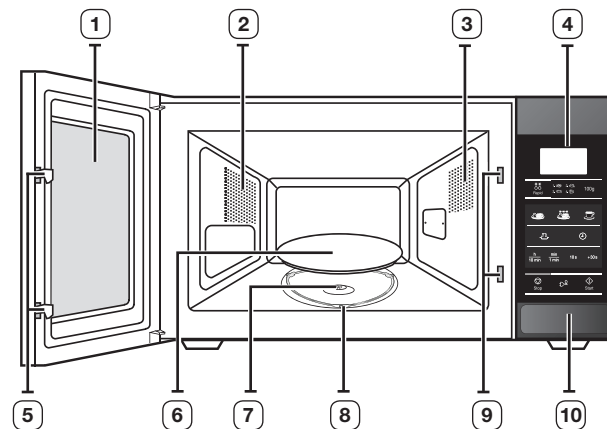

- | | |
|--------------------|--|
| 1. DVIERKA | 6. TANIER |
| 2. VETRACIE OTVORY | 7. SPOJOVACIE ZARIADENIE |
| 3. SVETLO | 8. VALČEKOVÝ KRÚŽOK |
| 4. DISPLEJ | 9. OTVORY BEZPEČNOSTNÉHO VNÚTORNÉHO UZAMKNUTIA |
| 5. ZÁPADKY DVIEROK | 10. TLAČIDLO OTVÁRANIA DVIEROK |

OVLÁDACÍ PANEL

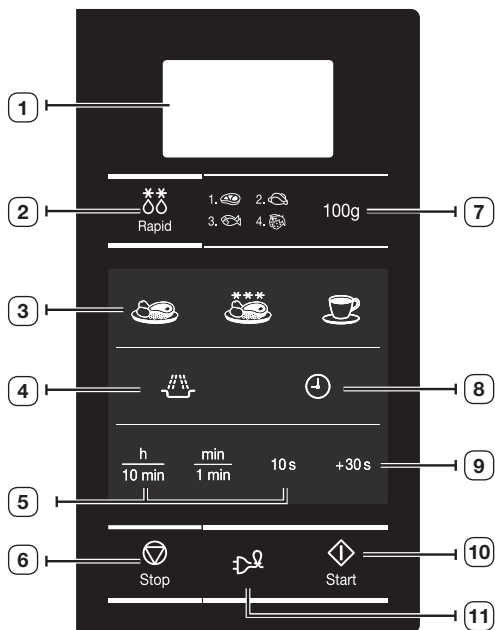

- | | |
|--|-----------------------------|
| 1. DISPLEJ | 5. TLAČIDLO NASTAVENIE ČASU |
| 2. VÝBER FUNKCIE RÝCHLEHO ROZMRAZOVANIA | 6. TLAČIDLO ZASTAVIŤ/ZRUŠIŤ |
| 3. VÝBER AUTOMATICKÉHO OPĀTOVNÉHO OHRIEVANIA/VARENIA | 7. VÝBER HMOTNOSTI |
| 4. TLAČIDLO REŽIM MIKROVLNNEJ RÚRY | 8. NASTAVENIE HODÍN |
| | 9. TLAČIDLO +30s |
| | 10. TLAČIDLO SPUSTENIE |
| | 11. TLAČIDLO ÚSPORA ENERGIE |

PRÍSLUŠENSTVO

V závislosti od zakúpeného modelu vám bolo dodané príslušenstvo, ktoré môžete použiť rôznym spôsobom.

- 1. Valčekový krúžok**, ktorý sa musí umiestniť do stredu rúry.

Účel: Valčekový krúžok podopiera tanier.



- 2. Tanier** sa musí umiestniť na valčekový krúžok, pričom jeho stred musí byť upevnený k spojovaciemu zariadeniu.

Účel: Tanier slúži ako hlavný povrch varenia; dá sa ľahko vybrať, aby sa vyčistil.

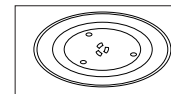

- NEZAPÍNAJTE mikrovlnnú rúru bez valčekového krúžku a taniera.

NASTAVENIE ČASU

Vaša mikrovlnná rúra má vstavané hodiny. Keď sa zapojí napájanie, na displeji sa automaticky zobrazí „12:00“.

Nastavte aktuálny čas. Čas môžete zobraziť buď v 12-hodinovom alebo 24-hodinovom režime. Hodiny musíte nastaviť vtedy, keď:

- po prvýkrát montujete vašu mikrovlnnú rúru,
- bol výpadok elektrickej energie.

 Počas prepínania na letný čas a z letného času nezabudnite vynulovať hodiny.

Funkcia automatickej úspory energie

Ak nevyberiete žiadnu funkciu počas nastavenia a prevádzky dočasného stavu zastavenia zariadenia, funkcia sa zruší a po 25 minútach sa zobrazia hodiny.

Svetlo rúry sa pri otvorených dverkách vypne po 5 minútach.

1. Aby ste zobrazili čas v...

24-hodinovom zobrazovaní

12-hodinovom zobrazovaní

Raz alebo dvakrát stlačte tlačidlo **Clock (Hodiny)** (⌚).



2. Hodiny nastavíte tlačidlom **h** a minúty tlačidlom **min**.

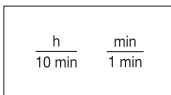

3. Keď sa zobrazí správny čas, znovu stlačte tlačidlo **Clock (Hodiny)** (⌚) aby sa spustili hodiny.

Výsledok: Čas sa zobrazí vždy, keď mikrovlnnú rúru nepoužívate.



VARENIE/PRIHRIEVANIE

Nasledujúci postup vysvetľuje, ako variť alebo opätovne zohrievať jedlo. Pred necháním rúry bez dozoru si vždy skontrolujte nastavenia varenia. Najskôr umiestnite jedlo do stredu taniera a zatvorte dverka.

1. Stlačte tlačidlo **Power Level (Úroveň výkonu)** (⚡).

Výsledok: Zobrazí sa indikácia 800 W (maximálny varný výkon):

Vyberte príslušnú úroveň výkonu

opakovaným stláčaním tlačidla **Power Level**

(Úroveň výkonu) (⚡), kým sa nezobrazí príslušná

hodnota výkonu. Obráťte sa na tabuľku úrovni výkonu na ďalšej strane.



2. Nastavte čas varenia tak, že stlačíte tlačidlá **10 min**, **1 min** a **10 s**.

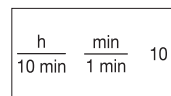

3. Stlačte tlačidlo **Start (Spustiť)** (▶).

Výsledok: Rozsvieti sa osvetlenie rúry a tanier sa začne otáčať.

Začne sa varenie a po skončení rúra štyrikrát zapípa.





 Mikrovlnnú rúru nikdy nezapínajte, keď je prázdna.

ÚROVNE VÝKONU

Môžete si vybrať spomedzi nižšie uvedených úrovni výkonov.

Úroveň výkonu	Výstup
VYSOKÁ	800 W
STREDNE VYSOKÁ	600 W
STREDNÁ	450 W
STREDNE NÍZKA	300 W
ROZMRAZOVANIE (❄)	180 W
NÍZKA	100 W

-  Ak zvolíte vyššiu úroveň výkonu, musí sa skrátiť čas varenia.
-  Ak zvolíte nižšiu úroveň výkonu, musí sa predĺžiť čas varenia.

ZASTAVENIE VARENIA

Varenie môžete kedykoľvek zastaviť, aby ste skontrolovali jedlo.

- Na dočasné zastavenie;
Otvorte dverka.

Výsledok: Varenie sa zastaví. Aby ste pokračovali vo varení, zatvorte dverka a opätovne stlačte tlačidlo **Start (Spustiť)** (◊).

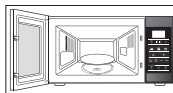

- Na úplné zastavenie;
Stlačte tlačidlo **Stop (Zastaviť)** (⊖).

Výsledok: Varenie sa zastaví. Ak si želáte zrušiť nastavenia varenia, opätovne stlačte tlačidlo **Stop (Zastaviť)** (⊖).



-  Pred spustením varenia môžete zrušiť akékoľvek nastavenie jednoduchým stlačením tlačidla **Stop (Zastaviť)** (⊖).

NASTAVENIE ČASU VARENIA

Čas varenia môžete zvýšiť jedným stlačením tlačidla **+30s** pre každých 30 sekúnd, ktoré chcete pridať.

- Raz stlačte tlačidlo **+30s** pre každých 30 sekúnd, ktoré chcete pridať.

+ 30 s

- Stlačte tlačidlo **Start (Spustiť)** (◊).



Start

NASTAVENIE REŽIMU ÚSPORY ENERGIE

Rúra má režim úspory energie. Táto možnosť šetrí elektrinu, keď rúru nepoužívate.

- Rúra sa predvolene nastaví do režimu úspory energie po uplynutí 5 minút bez použitia. V režime úspory energie je displej prázdny a rúru nemôžete použiť.
- Režim úspory energie zrušíte otvorením dveriek a na displeji sa potom zobrazí „0“. Rúra je pripravená na použitie.
- Ak chcete použiť režim úspory energie, stlačte tlačidlo **Energy Save (Úspora energie)** (⚡).



POUŽÍVANIE FUNKCIE OKAMŽITÉHO PRIHRIATIA/ VARENIA

Pomocou funkcie okamžitého prihriatia sa čas varenia nastaví automaticky. Môžete nastaviť počet porcií tak, že stlačíte príslušné tlačidlo okamžitého prihriatia toľkokrát, koľko je potrebné.

Najskôr umiestnite jedlo do stredu taniera a zatvorte dvierka.

Stlačte tlačidlo **Instant Reheat/Cook (Okamžité prihrievanie/varenie)**, ktoré požadujete toľkokrát, koľko potrebujete.



Výsledok: Varenie spustíte stlačením tlačidla **Start (Spustiť)** (◊). Keď sa dokončí:



- 1) Rúra štyrikrát zapípa.
- 2) Konečný signál pripomienkovača zaznie trikrát. (jedenkrát každú minútu)
- 3) Opätovne sa zobrazí aktuálny čas.

Priklad: Raz stlačte tlačidlo **Drinks (Nápoje)**, ak chcete okamžite ohriať jednu šálku kávy. Obráťte sa na tabuľku na ďalšej strane.

 Používajte iba predmety, ktoré sú vhodné do mikrovlnnej rúry.

NASTAVENIA OKAMŽITÉHO PRIHRIATIA/VARENIA

Nasledujúca tabuľka predstavuje rôzne programy, množstvá, trvanie a vhodné odporúčania okamžitého prihrievania/varenia.

Jedlo/Tlačidlo	Veľkosť porcie	Odstátie	Odporúčania
Pripravené jedlá 	300–350 g 400–450 g	3 min.	Umiestnite na keramickú platňu a zakryte zmrziteľnou fóliou vhodnou do mikrovlnky. Tento program je vhodný pre jedlá, ktoré sa skladajú z 3 súčastí (napr. mäso s omáčkou, zelenina a príloha, ako napríklad zemiaky, ryža alebo cestoviny).
Mrazené hotové jedlá 	300–350 g 400–450 g	4 min.	Zoberte zmrazené pripravené jedlo a skontrolujte, či je jedlo vhodné pre mikrovlnnú rúru. Prerežte obal pripraveného jedla. Pripravené mrazené jedlo umiestnite do stredu. Tento program je vhodný pre zmrazené pripravené jedlá, ktoré sa skladajú z 3 súčastí (napr. mäso s omáčkou, zelenina a príloha, ako napríklad zemiaky, ryža alebo cestoviny).
Nápoje (Káva, mlieko, čaj, voda izbovej teploty) 	150 ml (1 šálka) 250 ml (1 džbán)	1–2 min.	Vylejte do keramickej šálky a prihrievajte nezakryté. Umiestnite šálku (150 ml) alebo džbán (250 ml) do stredu taniera. Pred spustením a po zohriatí opatrne premiešajte.

POUŽÍVANIE FUNKCIE RÝCHLEHO AUTOMATICKÉHO ROZMRAZOVANIA

Funkcia rýchleho automatického rozmrazovania vám umožní rozmrazovať mäso, hydinu, ryby alebo ovocie/bobule.

Čas rozmrazovania a úroveň výkonu sa nastavujú automaticky. Vy iba jednoducho vyberiete program a hmotnosť.

 Používajte iba kuchynský riad, ktorý je vhodný do mikrovlnnej rúry.

Najskôr umiestnite mrazené jedlo do stredu taniera a zatvorte dverka.

1. Stlačte tlačidlo **Rapid Defrost (Výkonné rozmrazovanie)** (⌘).

Výsledok: Zobrazí sa nasledujúca indikácia:

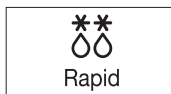

Raz alebo viackrát stlačte tlačidlo **Rapid Defrost (Výkonné rozmrazovanie)** (⌘) podľa typu jedla, ktoré chcete rozmraziť. Ďalšie podrobnosti nájdete v tabuľke na ďalšej strane.

2. Stlačeníím tlačidla **100 g** vyberte hmotnosť jedla. Môžete ju nastaviť maximálne až na 1500 g.

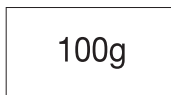

3. Stlačte tlačidlo **Start (Spustiť)** (⏏).

Výsledok:

- Rozmrazovanie sa spustí.
- Rúra zapípa v strede počas rozmrazovania, aby vám pripomenula, že máte jedlo prevrátiť.
- Opätovne stlačte tlačidlo **Start (Spustiť)** (⏏), aby ste rozmrazovanie dokončili.







 Jedlo môžete tiež rozmrazovať manuálne. Aby ste tak vykonali, vyberte funkciu varenia/ohrievania mikrovlnnej rúry s úrovňou výkonu 180 W. Ďalšie podrobnosti nájdete v časti „Varenie/Ohrievanie“ na strane 13.

NASTAVENIA RÝCHLEHO AUTOMATICKÉHO ROZMRAZOVANIA

Nasledujúca tabuľka predstavuje rôzne programy, množstvá, trvanie a vhodné odporúčania rýchleho automatického rozmrazovania.

Pred rozmrazovaním odstráňte všetok baliaci materiál. Mäso, hydinu, rybu a ovocie/bobule umiestnite na keramický kuchynský tanier.



Kód/Jedlo	Porcia	Odstátie	Odporúčania
1. Mäso 	200-1500 g	20-90 min.	Okraje zakryte hliníkovou fóliou. Keď rúra zapípa, mäso prevráťte. Tento program je vhodný pre hovädzie mäso, jahňacinu, bravčovinu, steaky, rezne a mleté mäso.
2. Hydina 	200-1500 g	20-90 min.	Nohy a špičky krídel zakryte hliníkovou fóliou. Keď rúra zapípa, hydinu prevráťte. Tento program je vhodný pre celé kura, ako aj pre kuracie časti.
3. Ryba 	200-1500 g	20-80 min.	Zakryte celý chvost ryby hliníkovou fóliou. Keď rúra zapípa, rybu prevráťte. Tento program je vhodný pre celé ryby, ako aj pre rybacie filety.
4. Ovocie/Bobule 	100-600 g	5-20 min.	Ovocie rovnomerne rozložte na plochom sklennom tanieri. Tento program je vhodný pre všetky druhy ovocia.

VIACSTUPŇOVÉ VARENIE

Vaša mikrovlnná rúra sa dá naprogramovať na varenie až v troch stupňoch.

Príklad: Želáte si rozmraziť jedlo a uvariť ho bez toho, aby ste po každom stupni museli reštartovať rúru. Teda môžete rozmraziť a variť 500 g rybu v troch fázach:

- Rozmrazovanie
- Varenie I
- Varenie II

 Pri viacstupňovom varení môžete nastaviť dva až tri stupne. Ak nastavíte tri stupne, prvý stupeň musí byť rozmrazovanie. Nestláčajte tlačidlo **Start (Spustiť)** () , kým nenastavíte konečnú fázu.

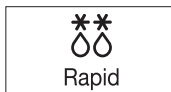

1. Raz alebo viackrát stlačte tlačidlo **Rapid Defrost (Výkonné rozmrazovanie)** () .

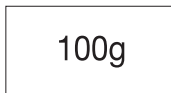

2. Vhodným počtom stlačení tlačidla **100 g** nastavte hmotnosť (500 g v príklade).





3. Stlačte tlačidlo **Power Level (Úroveň výkonu)** () .
Režim mikrovlnnej rúry (I):

 ; ak je to potrebné, opätovným jedným alebo viacerými stlačeniami tlačidla **Power Level (Úroveň výkonu)** () (v príklade je to 600 W).



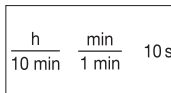

4. Vhodným počtom stlačení tlačidiel **10 min, 1 min** a **10 s** nastavte čas varenia (v príklade sú 4 minúty).



5. Stlačte tlačidlo **Power Level (Úroveň výkonu)** () .
Režim mikrovlnnej rúry (II):



 ; ak je to potrebné, opätovným jedným alebo viacerými stlačeniami tlačidla **Power Level (Úroveň výkonu)** () (v príklade je to 450 W).

6. Vhodným počtom stlačení tlačidiel **10 min, 1 min** a **10 s** nastavte čas varenia (v príklade sú 5 minúty).

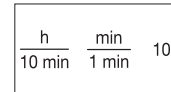

7. Stlačte tlačidlo **Start (Spustiť)** () .

Výsledok: Tri režimy [rozmrazovanie a varenie (I, II)] sa vyberajú jeden za druhým. Podľa zvoleného režimu rozmrazovania môže rúra zapípať v polovici počas rozmrazovania, aby vás upozornila na obrátenie jedla.

- Keď sa varenie dokončí, rúra štyrikrát zapípa.



SPRIEVODCA NÁČINÍM NA VARENIE

Aby ste uvarili jedlo v mikrovlnnej rúre, mikrovlnné žiarenie musí byť schopné preniknúť do jedla bez toho, aby ho odrážali alebo absorbovali použité riady. Preto musíte byť pri výbere náčinia na varenie opatrní. Ak bude náčinie na varenie označené ako bezpečné pre mikrovlnnú rúru, nemusíte mať žiadne obavy. Nasledujúca tabuľka obsahuje rôzne typy náčinia na varenie a naznačuje, či a ako sa musia použiť v mikrovlnnej rúre.

Náčinie na varenie	Vhodné pre mikrovlnné žiarenie	Komentáre
Hliníková fólia	✓ ✗	Je možné použiť v malých množstvách pre ochranu oblastí pred prevarením. Ak sa fólia nachádza príliš blízko pri stene rúry alebo ak sa použije priveľa fólie, môže sa vyskytnúť iskrenie.
Platnička na opekanie	✓	Nepredhrievajte dlhšie ako osem minút.
Porcelán a kamenina	✓	Porcelán, hmčiarске výrobky, glazúrované hmčiarске výrobky a kostný porcelán sú zvyčajne vhodné, pokiaľ nie sú dekorované kovovým pásikom.
Riady z jednorazového polyesterového kartónu	✓	V týchto riadoch sú balené niektoré mrazené potraviny.
Balenie rýchleho občerstvenia		
<ul style="list-style-type: none"> Polystyrénové šálkové nádoby 	✓	Môže sa používať na ohrievanie jedla. Prehriatie môže spôsobiť roztopenie polystyrénu.
<ul style="list-style-type: none"> Papierové vrecká alebo noviny 	✗	Môžu začať horieť.
<ul style="list-style-type: none"> Recyklovaný papier alebo kovové pásiky 	✗	Môže spôsobiť iskrenie.
Sklenný tovar		
<ul style="list-style-type: none"> Riad do rúry a na stôl 	✓	Môžu sa používať, pokiaľ nie sú dekorované kovovým pásikom.
<ul style="list-style-type: none"> Jemný sklenený tovar 	✓	Môže sa používať na ohrievanie jedál alebo nápojov. Jemné sklo sa môže pri nečakanom zahriatí rozbiť alebo prasknúť.

Náčinie na varenie	Vhodné pre mikrovlnné žiarenie	Komentáre
<ul style="list-style-type: none"> Sklenné džbány 	✓	Musíte odstrániť veko. Vhodné len na ohrievanie.
Kov		
<ul style="list-style-type: none"> Riady 	✗	Môže spôsobiť iskrenie alebo požiar.
<ul style="list-style-type: none"> Stahovacie popruhy pre vrecká do mrazničiek 	✗	
Papier		
<ul style="list-style-type: none"> Taniere, šálky, obrúsky a kuchynský papier 	✓	Pre krátke varenie a zahrievanie. Tiež na absorbovanie nadmernej vlhkosti.
<ul style="list-style-type: none"> Recyklovaný papier 	✗	Môže spôsobiť iskrenie.
Plast		
<ul style="list-style-type: none"> Nádoby 	✓	Obzvlášť v prípade teplovzdorných termoplastov. Niektoré iné plasty sa môžu pri vysokých teplotách vlniť alebo stratíť farbu. Nepoužívajte melaminové plasty.
<ul style="list-style-type: none"> Zmraziteľná fólia 	✓	Môže sa používať na zadržiavanie vlhkosti. Nemalo by sa dotýkať jedla. Dávajte pozor, keď odstraňujete fóliu, pretože môže unikať horúca para.
<ul style="list-style-type: none"> Vrecká do mrazničiek 	✓ ✗	Iba ak je vhodné pre zovretie alebo vhodné pre rúru. Nesmie byť vzduchotesné. V prípade potreby prebodnite vidličkou.
Voskový alebo masťný papier	✓	Môže sa použiť na udržiavanie vlhkosti a zabránenie v rozstrekovaní.

- ✓ : **Odporúča sa**
 ✓✗ : **Používajte opatrne**
 ✗ : **Nebezpečné**

ČO TREBA ROBIŤ V PRÍPADE POCHYBNOSTÍ ALEBO PROBLÉMOV

Ak máte akýkoľvek z nižšie uvedených problémov, vyskúšajte uvedené riešenie.

Je to normálne.

- Kondenzácia v rúre.
- Prietok vzduchu okolo dvierok a vonkajšieho puzdra.
- Odraz svetla okolo dvierok a vonkajšieho puzdra.
- Unikajúca para z oblasti dvierok alebo ventilačných otvorov.

Rúra sa nespustí, keď stlačíte tlačidlo Start (Spustiť) (◊).

- Sú dvierka úplne zatvorené?

Jedlo sa vôbec neuvarilo.

- Nastavili ste správne časovač a/alebo stlačili tlačidlo **Start (Spustiť)** (◊)?
- Sú dvierka zatvorené?
- Preťažili ste elektrický okruh a spôsobili vypálenie poistky alebo odpojenie prerušovača obvodu?

Jedlo je nadmerne uvarené alebo nedovarené.

- Nastavili ste vhodnú dĺžku varenia pre daný typ jedla?
- Vybrali ste vhodnú úroveň výkonu?

Žiarovka nesvieti.

- Z bezpečnostných dôvodov nevymieňajte žiarovku osobne. Kontaktujte najbližšie autorizované stredisko starostlivosti o zákazníkov spoločnosti Samsung a dohodnite sa s kvalifikovaným technikom na výmene žiarovky.

V rúre je počuť iskrenie a praskanie (iskriaci oblúk).

- Použili ste riad s kovovými ozdobami?
- Nechali ste v rúre vidličku alebo iné kovové kuchynské náčinie?
- Nie je v blízkosti vnútorných stien hliníková fólia?

Rúra spôsobuje rušenie rádioprijímačov alebo televízorov.

- Počas prevádzky rúry môžete badať jemné rušenie televízorov alebo rádioprijímačov. Je to normálne. Aby ste tento problém vyriešili, namontujte rúru ďalej od televízorov, rádioprijímačov a antén.
- Ak mikroprocesor rúry zaznamená rušenie, zobrazenie sa môže vynulovať. Aby ste tento problém vyriešili, odpojte sieťovú zástrčku a opätovne ju pripojte. Vynulujte čas.

✍ Ak vám vyššie uvedené rady nepomohli problém vyriešiť, obráťte sa na vaše miestne stredisko služieb zákazníkom spoločnosti SAMSUNG. Pripravte si nasledujúce informácie.

- Model a sériové čísla, ktoré sú väčšinou vytlačené na zadnej strane rúry
- Vaše záručné podmienky
- Jasný popis problému

Potom kontaktujte vášho miestneho predajcu alebo popredajný servis spoločnosti SAMSUNG.

TECHNICKÉ ÚDAJE

Spoločnosť SAMSUNG sa snaží celý čas zdokonaľovať svoje produkty. Navrhnuté technické údaje a tieto používateľské pokyny preto podliehajú zmenám bez predchádzajúceho upozornenia. V súlade so všeobecnou smernicou 2/1984 (III.10) BKM-IpM ako dodávateľa vyhlasujeme, že rúry ME73M značky Samsung sú v súlade s nižšie uvedenými technologickými parametrami.

Model	ME73M
Zdroj napájania	230 V pri 50 Hz
Príkon napájania Mikrovlnné žiarenie	1150 W
Výstupný výkon	100 W / 800 W (IEC-705)
Prevádzková frekvencia	2450 MHz
Magnetron	OM75S(31)
Metóda chladenia	Motor chladiaceho ventilátora
Rozmery (Š x V x H) Vonkajšie Priestor rúry	489 x 275 x 325 mm 330 x 211 x 309 mm
Objem	20 litrov
Hmotnosť Čistá	Približne 11,5 kg
Úroveň hluku	40 dBA



OTÁZKY ALEBO POZNÁMKY

KRAJINA	ZAVOLAJTE NÁM	ALEBO NÁS NAVŠTÍVTE ELEKTRONICKOU FORMOU NA LOKALITE
BOSNIA	051 133 1999	www.samsung.com
BULGARIA	07001 33 11 , share cost tariff	www.samsung.com/bg
CROATIA	062 - SAMSUNG (062-726-786)	www.samsung.com/hr
CZECH	800 - SAMSUNG (800-726786)	www.samsung.com
HUNGARY	06-80-SAMSUNG (726-7864)	http://www.samsung.com/hu
MONTENEGRO	020 405 888	www.samsung.com
POLAND	0 801-172-678* lub +48 22 607-93-33 ** [HHP] 0 801-672-678* lub +48 22 607-93-33** *(całkowity koszt połączenia jak za 1 impuls według taryfy operatora) ** (koszt połączenia według taryfy operatora)	www.samsung.com/pl
ROMANIA	08008 SAMSUNG (08008 726 7864) TOLL FREE No.	www.samsung.com/ro
SERBIA	011 321 6899	www.samsung.com/rs
SLOVAKIA	0800-SAMSUNG (0800-726-786)	www.samsung.com
LITHUANIA	8-800-77777	www.samsung.com/lt
LATVIA	8000-7267	www.samsung.com/lv
ESTONIA	800-7267	www.samsung.com/ee

Kód č.: DE68-04091E-02

Mikrovlnná trouba

Příručka spotřebitele a pokyny pro přípravu pokrmů

Upozorňujeme, že záruka společnosti Samsung NEPOKRÝVÁ návštěvy servisního technika za účelem vysvětlení obsluhy výrobku, nápravy nesprávné instalace nebo kvůli provedení běžného čištění či údržby.

**Planet
First** 100 %
Recycled Paper

Tato příručka je vyrobena ze 100 % recyklovaného papíru.

možnosti bez hranic

Děkujeme vám za zakoupení tohoto výrobku společnosti Samsung. Chcete-li získat přístup k dalším službám, zaregistrujte svůj výrobek na adrese www.samsung.com/register



JAK POUŽÍVAT TUTO PŘÍRUČKU

Právě jste si zakoupili mikrovlnnou troubu SAMSUNG. Tato Příručka spotřebitele obsahuje cenné informace o přípravě pokrmů v mikrovlnné troubě:

- Bezpečnostní opatření
- Vhodné příslušenství a nádoby
- Praktické rady pro přípravu pokrmů
- Tipy pro přípravu pokrmů

POPISKY SYMBOLŮ A IKON

 **VÝSTRAHA** Rizika nebo nebezpečné zacházení, která mohou způsobit **vážná zranění nebo smrt.**

 **VAROVÁNÍ** Rizika nebo nebezpečné zacházení, která mohou způsobit **lehké zranění osob nebo škodu na majetku.**

 Výstraha: Nebezpečí požáru

 Výstraha: Horký povrch

 Výstraha: Riziko zasažení elektrickým proudem

 Výstraha: Výbušný materiál

 Neprovádějte.

 Nedotýkejte se.

 Nerozebírejte.

 Dodržte přesně pokyny.

 Odpojte zástrčku napájecího kabelu z elektrické zásuvky.

 Ověřte uzemnění spotřebiče, aby nedošlo k úrazu elektrickým proudem.

 Vyžádejte si pomoc servisního střediska.

 Poznámka

 Důležité

DŮLEŽITÉ BEZPEČNOSTNÍ POKYNY

TYTO POKYNY SI POZORNĚ PŘEČTĚTE A USCHOVEJTE K POZDĚJŠÍMU NAHLÉDNUTÍ.

Tato bezpečnostní opatření je třeba bezpodmínečně dodržovat.

Před použitím trouby je třeba postupovat podle následujících pokynů.

VÝSTRAHA (týká se pouze režimu mikrovlnná trouba)

 **VÝSTRAHA:** Pokud jsou poškozená dvířka nebo těsnění dvířek, nesmí být trouba zapnuta, dokud ji neopraví kompetentní pracovník.

 **VÝSTRAHA:** Pro všechny osoby s výjimkou kompetentních pracovníků je nebezpečné provádět servis nebo opravy, při nichž je třeba sejmut kryt chránící před účinkem mikrovlnné energie.

 **VÝSTRAHA:** Tekutiny ani jiné potraviny nesmějí být ohřívány v uzavřených nádobách, protože takové nádoby jsou náchylné k explozi.

☞ Tento spotřebič je určen pouze k použití v domácnosti.

★ **VÝSTRAHA:** Dětem dovolte používat troubu bez dozoru pouze v případě, že jste je odpovídajícím způsobem poučili, jak ji bezpečně používat a jaká jsou rizika nesprávného použití.

★ **VÝSTRAHA:** Děti od 8 let a starší a osoby se sníženými fyzickými, smyslovými nebo mentálními schopnostmi nebo nedostatkem zkušeností a znalostí mohou používat tento spotřebič pouze tehdy, jsou-li pod dohledem nebo jsou-li poučeny o bezpečném používání spotřebiče a rozumí možným rizikům. Děti by si neměly hrát se spotřebičem. Čištění a údržbu spotřebiče by neměly provádět děti, pokud nebudou starší 8 let a pod dozorem.

★ Používejte pouze nádobí vhodné pro použití v mikrovlnné troubě.

★ Při ohřívání potravin v plastových nebo papírových nádobách vždy troubu průběžně kontrolujte, protože by nádoby mohly vzplanout.

★ Tato mikrovlnná trouba je určena pro ohřev pokrmů a nápojů. Při používání k sušení jídla nebo oblečení a nahřívání ohřívacích podložek, bačkor, houbiček, vlhkých utěrek a podobně hrozí úraz, vznícení, případně vznik požáru.

☞ Pokud se objeví kouř, troubu vypněte nebo odpojte napájecí kabel ze zásuvky a ponechte dvířka trouby zavřená, aby se udusily případné plameny.

★ **VÝSTRAHA:** V důsledku mikrovlnného ohřevu nápojů může dojít ke zpožděnému intenzivnímu varu. Proto je třeba s nádobou zacházet opatrně.

★ **VÝSTRAHA:** Kvůli možným popáleninám je nutné obsah dětských lahví před podáváním promíchat nebo protřepat a zkontrolovat jeho teplotu.

☒ V mikrovlnné troubě nesmějí být ohřívána vejce ve skořápce ani natvrdo uvařená vejce ve skořápce, protože by mohla explodovat, a to dokonce i po skončení mikrovlnného ohřevu.

★ Troubu je třeba pravidelně čistit a odstraňovat všechny zbytky potravin.

- Pokud trouba nebude udržována v čistotě, může dojít k narušení povrchu. To by negativně ovlivnilo životnost spotřebiče a mohlo by vyústit i v nebezpečnou situaci.
- Spotřebič není určen pro instalaci v obytných vozidlech, karavanech a podobných vozech.
- Tento spotřebič není určen pro použití osobami (včetně malých dětí), které mají snížené fyzické, smyslové nebo mentální schopnosti nebo nemají dostatečné zkušenosti a znalosti. Výjimkou mohou být případy, kdy jejich bezpečnost zajistí odpovědná osoba, která bude na používání spotřebiče dohlížet a poskytne těmto osobám pokyny k jeho používání.
- Dohlížejte na malé děti a zajistěte, aby si se spotřebičem nehrály.
- Vzhledem k bezpečnostnímu riziku smí poškozený napájecí kabel vyměnit pouze výrobce či servisní pracovník výrobce, případně osoba s podobnou kvalifikací.
- VÝSTRAHA:** Tekutiny ani jiné potraviny nesmějí být ohřívány v uzavřených nádobách, protože takové nádoby jsou náchylné k explozi.

- Tento spotřebič nesmí být čištěn s použitím vysokotlakého nebo parního čističe.
- Troubu je třeba umístit ve správné poloze a výšce, aby byl zajištěn snadný přístup k vnitřku a ovládání trouby.
- Před prvním použitím trouby je třeba dát do trouby na 10 minut ohřát vodu.
- Pokud spotřebič vydává zvláštní zvuky, je cítit zápach spáleniny nebo se objeví kouř, okamžitě odpojte zástrčku napájecího kabelu a obraťte se na nejbližší servisní středisko.
- Mikrovlnnou troubu je nutné umístit tak, aby zástrčka zůstala přístupná.
- Mikrovlnná trouba je určena pouze pro instalaci na pult nebo polici, neměla by být umístěna ve skřínce.

⚠ VÝSTRAHA (týká se pouze režimu horkovzdušná trouba) – volitelně

- VÝSTRAHA:** Pracuje-li spotřebič v kombinovaném režimu, měly by jej děti používat pouze pod dohledem dospělých osob, protože dochází ke vzniku vysoké teploty.

- ★ Spotřebič se při používání zahřívá. Buďte opatrní a nedotýkejte se topných těles uvnitř trouby.
- ☒ **VÝSTRAHA:** Během používání se mohou zahřát přístupné součásti. Zabraňte malým dětem přibližovat se.
- ☒ Nesmí se používat parní čistič.
- ☒ **VÝSTRAHA:** Před výměnou lampy je třeba spotřebič vypnout, aby nedošlo k úrazu elektrickým proudem.
- ★ **VÝSTRAHA:** Během používání se spotřebič a jeho přístupné součásti zahřívají. Buďte opatrní a nedotýkejte se topných těles. Děti mladší 8 let udržujte mimo dosah trouby, případně na ně dohlížejte.
- ★ Děti od 8 let a starší a osoby se sníženými fyzickými, smyslovými nebo mentálními schopnostmi nebo nedostatkem zkušeností a znalostí mohou používat tento spotřebič pouze tehdy, jsou-li pod dohledem nebo jsou-li poučeny o bezpečném používání spotřebiče a rozumí možným rizikům. Děti by si neměly hrát se spotřebičem. Děti bez dozoru by neměly provádět čištění a údržbu spotřebiče.

- ☒ Nepoužívejte agresivní brusné čisticí prostředky ani ostré kovové škrabky pro čištění dvířek nebo skla trouby. Mohly by povrch poškrábat a způsobit popraskání skla.
- ☒ Pokud je spotřebič v provozu, mohou mít přístupné povrchy vysokou teplotu.
- ☒ Pokud je spotřebič v provozu, mohou být dvířka nebo vnější povrchy horké.
- ☒ Spotřebič a jeho napájecí kabel musí být mimo dosah dětí do 8 let.
- ☒ Spotřebiče nejsou určeny pro ovládání externími časovači nebo samostatnými systémy dálkového ovládání.

Tento výrobek je zařízení ISM třídy B, skupiny 2. Definice skupiny 2, která zahrnuje všechna zařízení ISM, ve kterých je generována nebo používána radiofrekvenční energie ve formě elektromagnetického záření pro úpravu materiálů a vybavení pro EDM a obloukové svařování. Zařízení skupiny B je zařízení vhodné pro používání v domácnosti a v provozovnách přímo připojených k elektrické síti rozvodu nízkého napětí, která zajišťuje dodávku energie pro domácnosti a obytné domy.

INSTALACE MIKROVLNNÉ TROUBY

Troubu umístěte na rovnou plochu ve výšce 85 cm nad podlahou. Tato plocha musí mít dostatečnou nosnost, aby bezpečně unesla hmotnost trouby.

1. Při instalaci trouby zajistěte její přiměřenou ventilaci ponecháním nejméně 10 cm volného prostoru za troubou a po jejích stranách a 20 cm volného prostoru nad ní.

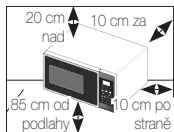

2. Vyměňte z vnitřku trouby všechny obalové materiály.
 3. Nainstalujte otočný kruh a otočný talíř. Zkontrolujte, zda se otočný talíř volně otáčí. (pouze model s otočným talířem)
 4. Mikrovlnnou troubu je nutné umístit tak, aby zástrčka zůstala přístupná.
- ☑ V případě poškození napájecího kabelu ho musí vyměnit výrobce, zástupce servisu výrobce nebo jiná osoba s odpovídající kvalifikací, jinak hrozí nebezpečí. Kvůli vaší osobní bezpečnosti je potřeba, abyste kabel zapojili do řádně uzemněné elektrické zásuvky.

- ☑ Neinstalujte mikrovlnnou troubu do teplého ani vlhkého prostředí, například vedle tradiční trouby či topného tělesa. Je nutné dodržovat specifikace napájení trouby a veškeré prodlužovací kabely, pokud budou použity, musejí odpovídat stejnému standardu jako napájecí kabel dodávaný s troubou. Než troubu poprvé použijete, otřete vnitřní prostor trouby a těsnění dvířek vlhkým hadříkem.

ČIŠTĚNÍ MIKROVLNNÉ TROUBY

Následující součásti trouby by měly být pravidelně čištěny, aby nedošlo k usazení částeczek potravin a tuků:

- Vnitřní a vnější povrchy
 - Dvířka a těsnění dvířek
 - Otočný talíř a otočné kruhy (pouze model s otočným talířem)
- ☑ **VŽDY** zajistěte, aby bylo těsnění dvířek čisté a dvířka se správně zavírala.
 - ☑ Pokud trouba nebude udržována v čistotě, může dojít k narušení povrchu. To by negativně ovlivnilo životnost spotřebiče a mohlo by vyústit i v nebezpečnou situaci.

1. Vnější plochy očistěte měkkým hadříkem a teplou mýdlovou vodou. Opláchněte a osušte.
2. Skvrny nebo cákance na vnitřních površích odstraňte hadříkem namočeným v mýdlové vodě. Opláchněte a osušte.
3. Ztvrdlé částechy potravin a nepříjemný zápach odstraníte takto: vložte do trouby šálek zředěné citrónové šťávy a deset minut zahřívejte na maximální výkon.
4. Kdykoli je třeba, můžete talíř mýt v myčce.

 **NELIJTE** vodu do ventilačních otvorů. **NIKDY** nepoužívejte abrazivní čisticí prostředky nebo chemická rozpouštědla. Při čištění těsnění dvířek věnujte zvláštní pozornost tomu, aby se částechy:

- Nehromadily
- Nebránily správnému zavírání dvířek

 **Vyčistěte** vnitřní prostor mikrovlnné trouby ihned po každém použití slabým roztokem čisticího prostředku. Před čištěním však nechte troubu vychladnout, aby nedošlo ke zranění.

Pro pohodlnější čištění horní vnitřní části trouby je vhodné otočit topné těleso o 45 ° dolů a vyčistit je.

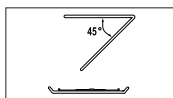

(pouze model s výklopným topným tělesem)

SKLADOVÁNÍ A OPRAVY MIKROVLNNÉ TROUBY

Při skladování trouby nebo jejím odevzdání do servisu je třeba dodržet několik jednoduchých bezpečnostních opatření.

Trouba se nesmí používat v případě, že jsou poškozena dvířka nebo těsnění dvířek:

- Prasklý závěs
- Poškozené těsnění
- Zkroucený nebo prohnutý plášť trouby

Opravu smí provádět pouze kvalifikovaný technik zaměřený na opravy mikrovlnných trub.

 **NIKDY** nesnímejte vnější plášť trouby.

Má-li trouba poruchu a je třeba ji opravit nebo máte pochybnosti o jejím stavu:

- Odpojte ji z elektrické zásuvky
- Obratěte se na nejbližší poprodejní servisní středisko

 Chcete-li troubu dočasně uskladnit, zvolte suché a bezprašné místo.

Důvod: Prach a vlhkost mohou negativně ovlivnit funkční součásti trouby.





 Tato mikrovlnná trouba není určena pro komerční využití.

 Z bezpečnostních důvodů nevyměňujte žárovku sami. Obratě se na nejbližší autorizované středisko péče o zákazníky společnosti Samsung a požádejte o výměnu žárovky kvalifikovaného technika.

! VÝSTRAHA					
	Opravy nebo úpravy spotřebiče smí provádět pouze kvalifikovaná osoba.	✓	✓	✓	✓
	Neohřívejte tekutiny nebo jiné potraviny v uzavřených nádobách určených pro mikrovlnné trouby.	✓	✓	✓	✓
	Z bezpečnostních důvodů nepoužívejte tlakové čisticí přístroje na vodu nebo páru.	✓	✓	✓	✓
	Spotřebič neinstalujte do blízkosti topení a hořlavých materiálů nebo ve vlhkém, mastném nebo prášném prostředí, ani na místě vystaveném přímému slunečnímu záření a vodě, kde hrozí únik plynu, nebo na nerovné ploše.	✓	✓	✓	✓
	Tento spotřebič musí být řádně uzemněn v souladu s místními předpisy.	✓	✓	✓	✓
	Kolíky a kontakty zástrčky napájecího kabelu pravidelně čistěte suchým hadříkem od veškerých cizích látek, jakými jsou např. prach nebo voda.	✓	✓	✓	✓
	Napájecí kabel nesmí být vystaven zvýšenému tahu a ohybu a nesmí se na něj pokládat těžké předměty.	✓	✓	✓	✓
	V případě úniku plynu (například propan-butanu apod.) okamžitě vyvětrejte a nedotýkejte se zástrčky napájecího kabelu.	✓	✓	✓	✓
	Nedotýkejte se napájecího kabelu mokřma rukama.	✓	✓	✓	✓
	Nevypínejte spotřebič tak, že během provozu odpojíte zástrčku napájecího kabelu z elektrické zásuvky.	✓	✓	✓	✓

	Do spotřebiče nevkládejte prsty a cizí předměty. V případě, že do spotřebiče vnikne cizí látka, například voda, odpojte zástrčku napájecího kabelu a obraťte se na nejbližší servisní středisko.	✓	✓	✓	✓
	Spotřebič nesmí být vystaven nadměrnému tlaku nebo nárazům.	✓	✓	✓	✓
	Spotřebič nestavte na křehké předměty, jako je například keramický dřez nebo předměty ze skla.	✓	✓		
	K čištění spotřebiče nepoužívejte benzen, ředidlo, alkohol, parní ani vysokotlaké čističe.	✓	✓	✓	✓
	Ujistěte se, že napájecí napětí, kmitočet a proud odpovídají údajům uvedeným ve specifikacích výrobku.	✓	✓		✓
	Zapojte zástrčku napájecího kabelu pevně do zásuvky. Nepoužívejte rozdvojky, prodlužovací kabely nebo elektrické transformátory.	✓	✓	✓	
	Napájecí kabel nezavěšujte na kovové objekty. Umístěte jej mezi objekty nebo do prostoru za spotřebičem.	✓	✓	✓	
	Nepoužívejte poškozenou zástrčku napájecího kabelu, poškozený napájecí kabel ani uvolněnou elektrickou zásuvku. Pokud je poškozen napájecí kabel nebo zástrčka napájecího kabelu, obraťte se na nejbližší servisní středisko.	✓	✓	✓	✓
	Troubu je třeba chránit před přímým politím nebo postříkáním vodou.	✓	✓		
	Na troubu, dovnitř trouby nebo na její dvířka se nesmí pokládat těžké předměty.	✓	✓	✓	
	Na povrch spotřebiče nerozprašujte prchavé látky, např. insekticidy.	✓	✓		
	Neukládejte do trouby hořlavé materiály. Při ohřevu pokrmů nebo nápojů, které obsahují alkohol, je třeba dbát zvýšené opatrnosti, protože alkoholové výpary mohou přijít do kontaktu s horkými částmi trouby.	✓		✓	✓

<input checked="" type="checkbox"/> ★	Děti se nesmí pohybovat v blízkosti dvířek, pokud je otevíráte nebo zavíráte; mohly by do nich narazit nebo si do nich přivřít prsty.	✓	✓	✓	✓
<input checked="" type="checkbox"/> ★	VÝSTRAHA: Ohřívání nápojů v mikrovlnném režimu může způsobit zpožděný prudký var, proto je při manipulaci s nádobou třeba dbát zvýšené opatrnosti. Nechte VŽDY nádobu stát v troubě alespoň 20 sekund po skončení ohřevu, aby se teplota vyrovnala. Při ohřívání pokrm v případě potřeby míchejte a VŽDY jej zamíchejte po ohřátí. Jestliže dojde k opaření, postupujte podle těchto pokynů POSKYTNUTÍ PRVNÍ POMOCI: <ul style="list-style-type: none"> • Opařené místo ponořte alespoň na 10 minut do studené vody. • Zakryjte jej čistým suchým obvazem. • Nenanášejte žádný krém, olej ani tělové mléko. 	✓	✓	✓	✓

! VAROVÁNÍ					
<input checked="" type="checkbox"/> ★	Používejte pouze nádobí a kuchyňské náčiní vhodné pro použití v mikrovlnných troubách; NEPOUŽÍVEJTE jakékoli kovové nádoby, nádobí se zlatými nebo stříbrnými linkami, jehly na špíz, vidličky apod. Z papírových a plastových sáčků sejměte kovové sponky. Důvod: Mohou vzniknout elektrické oblouky a jiskry a poškodit troubu.	✓		✓	✓
<input type="checkbox"/>	Nepoužívejte mikrovlnnou troubu k sušení papíru ani oblečení.	✓		✓	✓
<input checked="" type="checkbox"/> ★	K přípravě malého množství potravin použijte kratší čas, aby nedošlo k přehřátí a spálení jídla.	✓		✓	✓
<input type="checkbox"/>	Neponožujte napájecí kabel ani zástrčku do vody a dbejte na to, aby napájecí kabel nebyl v blízkosti zdrojů tepla.	✓	✓		

<input type="checkbox"/>	V mikrovlnné troubě nesmějí být ohřívána vejce ve skořápce ani natvrdo uvařená vejce ve skořápce, protože by mohla explodovat, a to dokonce i po skončení mikrovlnného ohřevu. Neohřívajte ani vzduchotěsné nebo vakuově uzavřené láhve, sklenice a nádoby, ořechy ve skořápce, rajčata apod.			✓	✓
<input type="checkbox"/>	Nezakrývejte ventilační otvory textiliemi ani papírem. Mohly by se vznítit, protože z trouby vychází horký vzduch. Trouba se může přehřát a v takovém případě se automaticky vypne a zůstane vypnutá, dokud se dostatečně neochladí.	✓		✓	
<input type="checkbox"/>	Při vyjímání pokrmu z trouby vždy používejte kuchyňské chňapky, aby nedošlo k popálení.			✓	
<input checked="" type="checkbox"/> ★	Aby se zabránilo intenzivnímu varu, zamíchejte ohřívané tekutiny během ohřevu nebo po jeho dokončení a poté je nechejte alespoň 20 sekund odstát.			✓	
<input checked="" type="checkbox"/> ★	Při otevírání dvířek trouby stůjíte ve vzdálenosti natažené paže. Předejdete tak opaření uvolněným horkým vzduchem nebo párou.			✓	
<input type="checkbox"/>	Nezapínejte prázdnou mikrovlnnou troubu. V takovém případě se mikrovlnná trouba automaticky vypne na 30 minut. Doporučuje se ponechat v troubě sklenici s vodou, která absorbuje mikrovlnnou energii v případě nechtěného zapnutí trouby.	✓			✓
<input checked="" type="checkbox"/> ★	Troubu instalujte s dodržáním minimálních volných mezer uvedených v této příručce. (viz část Instalace mikrovlnné trouby)	✓		✓	
<input checked="" type="checkbox"/> ★	Při připojování jiných elektrických zařízení do zásuvek v blízkosti trouby postupujte opatrně.	✓	✓	✓	

BEZPEČNOSTNÍ OPATŘENÍ ZABRAŇUJÍCÍ NADMĚRNÉMU VYSTAVENÍ MIKROVLNNÉ ENERGII. (TÝKÁ SE POUZE REŽIMU MIKROVLNNÁ TROUBA)

Pokud nebudou dodržovány následující bezpečnostní pokyny, může dojít ke škodlivému vystavení mikrovlnné energii.

- (a) Trouba nesmí být v žádném případě spouštěna s otevřenými dvířky. Nesmíte manipulovat s bezpečnostními zámky (západky dvířek) a do otvorů bezpečnostních zámek nesmějí být vkládány žádné předměty.
- (b) Mezi dvířka trouby a vloženou potravinu NEVKLÁDEJTE žádné předměty. Zabraňte hromadění zbytků potravin a čisticích prostředků na povrchu těsnění. Zajistěte, aby dvířka a plochy těsnění byly na dvířkách stále čisté. Nejprve je otřete vlhkým hadříkem a poté měkkým suchým hadříkem.
- (c) Troubu NEZAPÍNEJTE, pokud je poškozená. Nechte ji opravit kvalifikovaným a výrobcem vyškoleným technikem, zaměřeným na opravy mikrovlnných trub. Je velmi důležité, aby se dvířka trouby správně zavírala a nebyly poškozeny následující součásti trouby:
 - (1) dvířka (nesmějí být ohnutá)
 - (2) závěsy dvířek (nesmějí být nalomené ani uvolněné)
 - (3) těsnění dvířek a povrch těsnění
- (d) Troubu nesmí seřizovat ani opravovat nikdo jiný než řádně kvalifikovaný a výrobcem vyškolený technik zaměřený na opravy mikrovlnných trub.

Společnost Samsung bude účtovat poplatek v případě výměny příslušenství nebo opravy kosmetického defektu, pokud poškození jednotky a/nebo poškození nebo ztrátu příslušenství způsobil zákazník. Položky, které tyto podmínky zahrnují:

- (a) Proražená, poškrábaná nebo rozbitá dvířka, držadlo, vnější panel nebo ovládací panel.
- (b) Rozbitý nebo chybějící plech, válečkové vedení, spojka nebo drátěný rošt.

- Spotřebič používejte pouze pro účely, pro které je určen a které jsou uvedeny v této příručce. Varování a důležité pokyny pro zajištění bezpečnosti uvedené v této příručce nepředstavují vyčerpávající popis podmínek a situací, k nimž může dojít. Je na vaší odpovědnosti, abyste si při instalaci, údržbě a provozu spotřebiče počínali rozumně, pečlivě a opatrně.
- Následující pokyny k obsluze se týkají různých modelů, proto se vlastnosti vaší mikrovlnné trouby mohou mírně lišit od charakteristik uvedených v příručce a nemusí být použity všechny výstražné symboly. Máte-li jakékoli dotazy nebo připomínky, můžete se obrátit na nejbližší servisní středisko nebo vyhledat pomoc a informace online na adrese www.samsung.com.
- Tato mikrovlnná trouba je určena pro ohřev pokrmů. Je určena pouze pro domácí použití. Tento spotřebič se nesmí používat k ohřevu textilií nebo polštářků plněných semínky. Hrozí popálení a riziko požáru. Výrobce nenese žádnou zodpovědnost za nevhodné nebo nesprávné použití tohoto spotřebiče.
- Pokud trouba nebude udržována v čistotě, může dojít k narušení povrchu. To by negativně ovlivnilo životnost spotřebiče a mohlo by vyústit i v nebezpečnou situaci.



SPRÁVNÁ LIKVIDACE VÝROBKU (ELEKTRICKÝ A ELEKTRONICKÝ ODPAD)

(Platí pro země s odděleným systémem sběru)

Toto označení na výrobku, jeho příslušenství nebo dokumentaci znamená, že výrobek a jeho elektronické příslušenství (například nabíječku, náhlavní sadu, USB kabel) je po skončení životnosti zakázáno likvidovat jako běžný komunální odpad. Možným negativním dopadům na životní prostředí nebo lidské zdraví způsobeným nekontrolovanou likvidací zabráníte oddělením zmíněných produktů od ostatních typů odpadu a jejich zodpovědnou recyklací za účelem udržitelného využívání druhotných surovin.

Uživatelé z řad domácností by si měli od prodejce, u něhož produkt zakoupili, nebo u příslušného městského úřadu vyžádat informace, kde a jak mohou tyto výrobky odevzdat k bezpečné ekologické recyklaci.

Podnikoví uživatelé by měli kontaktovat dodavatele a zkontrolovat všechny podmínky kupní smlouvy. Tento výrobek a jeho elektronické příslušenství nesmí být likvidován spolu s ostatním průmyslovým odpadem.

OBSAH [OBSAH]

Trouba	11
Ovládací panel.....	12
Příslušenství.....	12
Nastavení času	13
Vaření/Ohřev.....	13
Výkonové stupně.....	14
Zastavení vaření.....	14
Nastavení doby vaření	14
Nastavení režimu úspory energie	14
Použití funkce okamžitý ohřev/vaření.....	15
Nastavení funkce Okamžitý ohřev/vaření.....	15
Použití funkce Rychlé automatické rozmrazování	16
Nastavení funkce Rychlé automatické rozmrazování	16
Vaření ve více fázích.....	17
Pokyny pro výběr nádobí	18
Jak si počínat v případě pochybností nebo potíží.....	19
Technické údaje.....	19

TROUBA

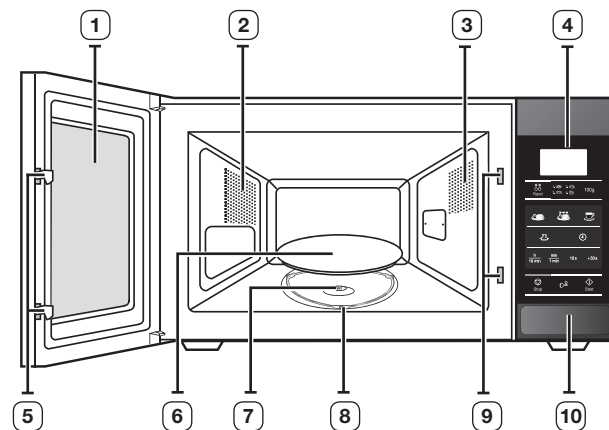

- | | |
|----------------------|----------------------------------|
| 1. DVÍŘKA | 6. OTOČNÝ TALÍŘ |
| 2. VENTILAČNÍ OTVORY | 7. SPOJKA |
| 3. OSVĚTLENÍ | 8. OTOČNÝ KRUH |
| 4. DISPLEJ | 9. OTVORY BEZPEČNOSTNÍHO ZÁMKU |
| 5. ZÁPADKY DVÍŘEK | 10. TLAČÍTKO PRO OTEVŘENÍ DVÍŘEK |

OVLÁDACÍ PANEL

ČEŠTINA

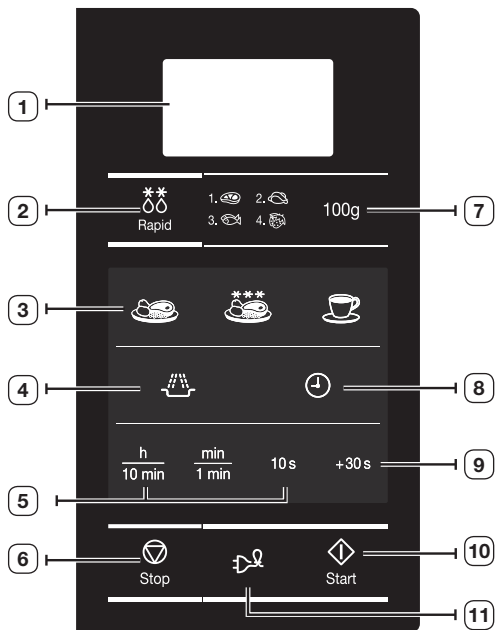

- | | |
|---|-----------------------------|
| 1. DISPLEJ | 6. TLAČÍTKO ZASTAVIT/ZRUŠIT |
| 2. VÝBĚR FUNKCE RYCHLÉ AUTOMATICKÉ ROZMRAZOVÁNÍ | 7. VÝBĚR HMOTNOSTI |
| 3. VÝBĚR FUNKCE AUTOMATICKÝ OHŘEV / VAŘENÍ | 8. NASTAVENÍ HODIN |
| 4. TLAČÍTKO MIKROVLNNÉHO REŽIMU | 9. TLAČÍTKO +30 s |
| 5. TLAČÍTKO NASTAVENÍ ČASU | 10. TLAČÍTKO START |
| | 11. TLAČÍTKO ÚSPORY ENERGIE |

PŘÍSLUŠENSTVÍ

V závislosti na zakoupeném modelu je dodáváno několik kusů příslušenství, které lze využít různým způsobem.

- 1. Otočný kruh**, který je třeba vložit do středu trouby.

Účel: Otočný kruh slouží jako podpora otočného talíře.



- 2. Otočný talíř**, který je třeba umístit na otočný kruh, středem na spojku.

Účel: Otočný talíř představuje hlavní varnou plochu. Lze jej snadno vyjmout a vyčistit.

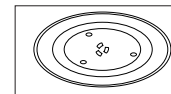

- NESPOUŠTĚJTE** žádnou funkci mikrovlnné trouby, dokud nevložíte na místo otočný kruh a otočný talíř.

NASTAVENÍ ČASU

Mikrovltná trouba je vybavena vestavěnými hodinami. Po připojení napájení se na displeji automaticky zobrazí údaj „:0“, „88:88“ nebo „12:00“.

Nastavte aktuální čas. Čas lze zobrazit buď ve 24hodinovém nebo ve 12 hodinovém formátu. Hodiny je nutno nastavit:

- Když poprvé instalujete mikrovltnou troubu
- Po výpadku napájení

 Nezapomeňte hodiny seřadit při přechodu na letní a zpět na zimní čas.

Funkce automatické úspory energie

Pokud během nastavování nebo ve stavu dočasně zastavení nevyberete žádnou funkci, funkce se po 25 minutách zruší a zobrazí se hodiny. Jsou-li dvířka trouby otevřená, po pěti minutách dojde k vypnutí světla.

1. Chcete-li zobrazit čas ve...

24 hodinovém formátu

12 hodinovém formátu

Stiskněte jednou nebo dvakrát tlačítko **Clock (Hodiny)** (⌚).



2. Hodinu nastavte pomocí tlačítka h a minuty pomocí tlačítka min.

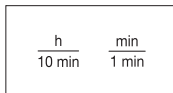

3. Po zobrazení správného času stisknutím tlačítka **Clock (Hodiny)** (⌚) spustíte hodiny.

Výsledek: Čas se zobrazuje vždy, když troubu právě nepoužíváte.



VAŘENÍ/OHŘEV

Následující postup popisuje způsob vaření nebo ohřevu pokrmů. Než ponecháte troubu bez dozoru, vždy zkontrolujte nastavení vaření. Nejprve položte pokrm do středu otočného talíře a zavřete dvířka.

1. Stiskněte tlačítko **Power Level (Výkonový stupeň)** (⚡).

Výsledek: Zobrazí se indikátor 800 W (maximální výkon):

Opakovaným stisknutím tlačítka **Power Level (Výkonový stupeň)** (⚡) vyberte požadovaný výkonový stupeň (dokud není zobrazen správný výkon). Příslušné hodnoty naleznete v tabulce výkonových stupňů na další straně.



2. Nastavte požadovanou dobu přípravy pokrmu stisknutím tlačítek **10 min**, **1 min** a **10 s**.

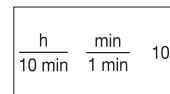

3. Stiskněte tlačítko **Start** (▶).

Výsledek: Rozsvítí se osvětlení trouby a otočný talíř se začne otáčet. Spustí se ohřev a po jeho ukončení zazní čtyři zvukové signály.





 **Nikdy** nezapínejte prázdnou mikrovltnou troubu.

VÝKONOVÉ STUPNĚ

K dispozici je volba z níže uvedených výkonových stupňů.

Výkonový stupeň	Výkon
VYSOKÝ	800 W
STŘEDNĚ VYSOKÝ	600 W
STŘEDNÍ	450 W
STŘEDNĚ NÍZKÝ	300 W
ROZMRAZOVÁNÍ (❄️)	180 W
NÍZKÝ	100 W

-  Jestliže vyberete vyšší výkonový stupeň, je nutné zkrátit dobu vaření.
-  Jestliže vyberete nižší výkonový stupeň, je nutné prodloužit dobu vaření.

ZASTAVENÍ VAŘENÍ

Vaření lze kdykoli zastavit a zkontrolovat stav pokrmu.

1. Dočasné zastavení:

Otevřete dvířka.

Výsledek: Vaření se zastaví. Chcete-li vaření obnovit, zavřete dvířka a znovu stiskněte tlačítko **Start** (◀▶).

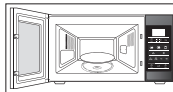

2. Úplné zastavení:

Stiskněte tlačítko **Stop (Zastavit)** (⏏).

Výsledek: Vaření se zastaví. Chcete-li zrušit nastavení vaření, znovu stiskněte tlačítko **Stop (Zastavit)** (⏏).



-  Před zahájením vaření je možné zrušit jakékoli nastavení, stačí stisknout tlačítko **Stop (Zastavit)** (⏏).

NASTAVENÍ DOBY VAŘENÍ

Dobu vaření lze prodloužit stisknutím tlačítka **+30s** a každým dalším stisknutím o dalších 30 sekund.

1. Každým stisknutím tlačítka **+30s** přidáte 30 sekund.

+ 30 s

2. Stiskněte tlačítko **Start** (◀▶).

Start

NASTAVENÍ REŽIMU ÚSPORY ENERGIE

Trouba je vybavena režimem úspory energie. Tato funkce zajišťuje úsporu energie, když není trouba používána.

- Pokud není trouba používána, přepne se za 5 minut automaticky do režimu úspory energie. Když se trouba nachází v režimu úspory energie, displej je prázdný a troubu nelze používat.
- Chcete-li režim úspory energie ukončit, otevřete dvířka a na displeji se zobrazí symbol „0“. Trouba je připravena k použití.
- Chcete-li režim úspory energie aktivovat, stiskněte tlačítko **Energy Save (Úspora energie)** (⏻).



POUŽITÍ FUNKCE OKAMŽITÝ OHŘEV/VAŘENÍ

U funkce Okamžitý ohřev se doba vaření nastavuje automaticky. Počet porcí lze upravit odpovídajícím počtem stisknutí příslušného tlačítka funkce Okamžitý ohřev.

Nejprve položte pokrm do středu otočného talíře a zavřete dvířka.

Podle potřeby stiskněte několikrát příslušné tlačítko funkce **Okamžitý ohřev/vaření**.



Výsledek: Stisknutím tlačítka **Start** (◊) zahájíte vaření. Po dokončení:

- 1) Čtyřikrát zazní zvukový signál.
- 2) Tříkrát zazní zvukový signál připomínající ukončení vaření (jednou za minutu).
- 3) Znovu se zobrazí aktuální čas.

Příklad: Jedním stisknutím tlačítka **Nápoje** ohřejete jeden šálek kávy. Další informace naleznete v tabulce na následující straně.

Používejte pouze nádoby, které je vhodné a bezpečné pro vaření v mikrovlnné troubě.

NASTAVENÍ FUNKCE OKAMŽITÝ OHŘEV/VAŘENÍ

V následující tabulce jsou uvedeny různé programy, množství, doby odstavení a příslušná doporučení k funkci Okamžitý ohřev / Vaření.

Pokrm/Tlačítko	Velikost porce	Doba odstavení	Doporučení
Hotové pokrmy 	300 až 350 g 400 až 450 g	3 min	Vložte na keramický talíř a zakryjte potravinovou fólií, vhodnou do mikrovlnné trouby. Tyto programy jsou vhodné pro pokrmy tvořené třemi složkami (například maso v omáčce se zeleninou a přílohou, například bramborami, rýží nebo těstovinami).
Hotové mražené pokrmy 	300 až 350 g 400 až 450 g	4 min	Vezměte hotový mražený pokrm a zkontrolujte, zda je nádobí vhodné pro použití v mikrovlnné troubě. Propíchněte fólii na hotovém pokrmu. Položte hotový mražený pokrm do středu otočného talíře. Tento program je vhodný pro mražené hotové pokrmy tvořené třemi složkami (například maso v omáčce se zeleninou a přílohou, například bramborami, rýží nebo těstovinami).
Nápoje (káva, mléko, čaj, voda o pokojové teplotě) 	150 ml (1 šálek) 250 ml (1 hrnek)	1–2 min	Nalijte do keramického šálku a ohřívejte bez zakrytí. Šálek (150 ml) nebo hrnek (250 ml) položte do středu otočného talíře. Před odstavením a po něm pečlivě zamíchejte.

POUŽITÍ FUNKCE RYCHLÉ AUTOMATICKÉ ROZMRAZOVÁNÍ

Funkce Automatické rozmrazování umožňuje rozmrazovat maso, drůbež, ryby a ovoce nebo bobulovité plody.

Doba rozmrazování a výkonový stupeň se nastavují automaticky. Stačí jednoduše vybrat program a hmotnost.

- Používejte pouze nádoby, které je vhodné a bezpečné pro vaření v mikrovlnné troubě.

Nejprve položte mražený pokrm do středu otočného talíře a zavřete dvířka.

1. Stiskněte tlačítko **Rapid Defrost (Rychlé rozmrazování)** (❄️).

Výsledek: Zobrazí se následující údaj:

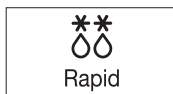

Podle typu potraviny, kterou rozmrazujete, stiskněte jednu nebo opakovaně tlačítko **Rapid Defrost (Rychlé rozmrazování)** (❄️). Podrobné informace jsou uvedeny v tabulce na další straně.

2. Vyberte hmotnost potraviny stisknutím tlačítka **100 g**. Je možné nastavit maximálně 1500 g.

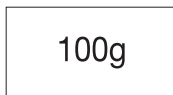

3. Stiskněte tlačítko **Start** (▶️).

Výsledek:

- Spustí se rozmrazování.
- V polovině rozmrazování vydá trouba zvukový signál, který připomíná nutnost otočit potravinu.
- Dalším stisknutím tlačítka **Start** (▶️) rozmrazování dokončíte.



- Potraviny lze rozmrazovat také ručně. V tom případě zvolte funkci mikrovlnného ohřevu/vaření při výkonu 180 W. Další informace naleznete v části „Vaření/Ohřev“ na straně 13.

NASTAVENÍ FUNKCE RYCHLÉ AUTOMATICKÉ ROZMRAZOVÁNÍ

V následující tabulce jsou uvedeny různé programy, množství, doby odstavení a příslušná doporučení k funkci Rychlé automatické rozmrazování. Před rozmrazováním odstraňte veškeré obalové materiály. Maso, drůbež, ryby a ovoce nebo bobulovité plody položte na keramický talíř.



Kód/Potravina	Porce	Doba odstavení	Doporučení
1. Maso 	200 až 1500 g	20-90 min	Okraje chraňte alobalem. Po zaznění zvukového signálu maso obraťte. Tento program je vhodný pro hovězí, jehněčí, vepřové, steaky, kotlety a mleté maso.
2. Drůbež 	200 až 1500 g	20-90 min	Konce stehen a křídel chraňte alobalem. Po zaznění zvukového signálu drůbež otočte. Tento program je vhodný pro celé kuře i porce kuřete.
3. Ryby 	200 až 1500 g	20-80 min	Rybí ocas (u ryby vcelku) chraňte alobalem. Po zaznění zvukového signálu rybu otočte. Tento program je vhodný pro celé ryby i rybí filety.
4. Ovoce/Bobulovité Plody 	100 až 600 g	5-20 min	Ovoce rozložte do kruhu na plochý skleněný talíř. Tento program je vhodný pro všechny druhy ovoce.

VAŘENÍ VE VÍCE FÁZÍCH

Mikrovlnnou troubu lze naprogramovat pro vaření až ve třech fázích.

Příklad: Chtěli byste rozmrazit potravinu a poté ji uvařit, aniž byste po každé fázi museli znovu nastavovat troubu. Tímto způsobem můžete 500 g rybu připravit ve třech fázích:

- Rozmrazování
- Vaření I
- Vaření II

 Při vaření ve více fázích můžete nastavit dvě nebo tři fáze. Pokud nastavíte tři fáze, pak první fázi musí být rozmrazování. Tlačítko **Start** () netisknete, dokud nenastavíte poslední fázi.



1. Jednou nebo vícekrát stiskněte tlačítko **Rapid Defrost (Rychlé rozmrazování)** ()

Rapid

2. Podle potřeby nastavte hmotnost opakovaným stisknutím tlačítek **100 g** (v tomto příkladu je to 500 g).

100g

3. Stiskněte tlačítko **Power Level (Výkonový stupeň)** () . Mikrovlnný režim (I):



 ; V případě potřeby nastavte výkonový stupeň jedním nebo vícenásobným stisknutím tlačítka **Power Level (Výkonový stupeň)** () (v tomto příkladu je to 600 W).



4. Nastavte požadovanou dobu přípravy pokrmu odpovídajícím počtem stisknutí tlačítek **10 min, 1 min a 10 s** (v tomto příkladu jsou to 4 minuty).

h	min	10 s
10 min	1 min	

5. Stiskněte tlačítko **Power Level (Výkonový stupeň)** () . Mikrovlnný režim (II) :

 ; V případě potřeby nastavte výkonový stupeň jedním nebo vícenásobným stisknutím tlačítka **Power Level (Výkonový stupeň)** () (v tomto příkladu je to 450 W).



6. Nastavte požadovanou dobu přípravy pokrmu odpovídajícím počtem stisknutí tlačítek **10 min, 1 min a 10 s** (v tomto příkladu je to 5 minut).

h	min	10 s
10 min	1 min	

7. Stiskněte tlačítko **Start** () .

Výsledek: Postupně jsou vybírány tři režimy [rozmrazování a vaření (I, II)]. V závislosti na zvoleném režimu rozmrazování vám trouba může zvukovým signálem připomenout v polovině rozmrazování, že je třeba potravinu otočit.

- Po skončení vaření trouba vydá čtyřikrát zvukový signál.

Start

POKYNY PRO VÝBĚR NÁDOBÍ

Aby se potraviny v mikrovlnném režimu uvařily či upekly, musejí jimi mikrovlny proniknout. Použitá nádobí nesmí mikrovlny odrážet ani pohlcovat. Proto je třeba pečlivě volit nádobí. Je-li nádobí označeno jako vhodné a bezpečné pro vaření v mikrovlnné troubě, nemusíte si dělat starosti. V následujícím seznamu jsou uvedeny různé typy nádobí a informace o tom, zda a jak se mají používat v mikrovlnné troubě.

Nádobí	Bezpečné pro mikrovlnné trouby	Poznámky
Alobal	✓ X	Lze jej použít v malém množství k ochraně částí pokrmů před převařením. Při použití příliš velkého množství alobalu nebo v případě, že je alobal příliš blízko stěny trouby, může dojít ke vzniku elektrického oblouku.
Pečicí talíř	✓	Nepřehřívejte jej delší dobu než osm minut.
Porcelán a keramika	✓	Porcelán, keramika, glazovaná keramika a kostní porcelán jsou obvykle vhodné, pokud nemají kovové zdobení.
Jednorázové nádobí z polyesterového kartonu	✓	V těchto miskách jsou baleny některé mražené potraviny.
Balení potravin rychlého občerstvení		
<ul style="list-style-type: none"> Polystyrénové kelímky 	✓	Lze je použít pro ohřívání pokrmů. Při přehřátí se polystyrén může roztavit.
<ul style="list-style-type: none"> Papírové sáčky nebo noviny 	X	Mohou se vznítit.
<ul style="list-style-type: none"> Recyklovaný papír nebo kovové lemy 	X	Může způsobit vznik elektrického oblouku.
Skleněné nádobí		
<ul style="list-style-type: none"> Nádobí určené pro použití v troubě i k servírování 	✓	Je možné použít, pokud nemá kovové zdobení.
<ul style="list-style-type: none"> Křehké skleněné nádobí 	✓	Lze je použít pro ohřívání pokrmů nebo tekutin. Tenké sklo může při náhlém zahřátí prasknout nebo se roztržít.

Nádobí	Bezpečné pro mikrovlnné trouby	Poznámky
<ul style="list-style-type: none"> Zavařovací sklenice 	✓	Je nutné sejmut víčko. Vhodné pouze pro ohřívání.
Kovy		
<ul style="list-style-type: none"> Nádobí 	X	Může způsobit vznik elektrického oblouku nebo požár.
<ul style="list-style-type: none"> Uzávěry sáčků do mrazničky 	X	
Papír		
<ul style="list-style-type: none"> Talíře, kelímky a kuchyňské utěrky 	✓	Pro krátkou dobu vaření a ohřívání. Také pro absorpci přebytečné vlhkosti.
<ul style="list-style-type: none"> Recyklovaný papír 	X	Může způsobit vznik elektrického oblouku.
Plastové nádobí		
<ul style="list-style-type: none"> Nádobí 	✓	Zvláště pokud jde o termoplast odolný proti teplu. Některé plasty se při vysokých teplotách mohou zkroutit nebo ztratit barvu. Nepoužívejte melaminové plasty.
<ul style="list-style-type: none"> Potravinová fólie 	✓	Lze použít k udržení vlhkosti. Nesmí se dotýkat potravin. Při odstraňování fólie buďte opatrní, protože bude unikat horká pára.
<ul style="list-style-type: none"> Sáčky do mrazničky 	✓ X	Pouze jsou-li vhodné pro vaření nebo mikrovlnnou troubu. Nesmí být vzduchotěsné. V případě potřeby propíchněte vidličkou.
Voskový papír nebo papír odolný proti tukům	✓	Lze je použít k uchování vlhkosti a zabránění postříkání.

- ✓ : Doporučeno
 ✓X : Budte opatrní
 X : Nebezpečné

JAK SI POČÍNAT V PŘÍPADĚ POCHYBNOSTÍ NEBO POTÍŽÍ

Pokud se setkáte s následujícími potížemi, vyzkoušejte popsaná řešení.

Jde o normální jev.

- Kondenzace uvnitř trouby.
- Proud vzduchu kolem dvířek a vnějšího pláště.
- Odraz světla kolem dvířek a vnějšího krytu.
- Pára unikající zpoza dvířek nebo ventilačních otvorů.

Trouba se po stisknutí tlačítka **Start** (↻) nezapne.

- Jsou dvířka úplně zavřená?

Pokrm není vůbec uvařený.

- Nastavili jste správně čas a stiskli tlačítko **Start** (↻)?
- Jsou dvířka zavřená?
- Nepřetížili jste elektrický obvod a nedošlo k přepálení pojistky nebo aktivaci elektrického jističe?

Pokrm je převařený nebo nedovařený.

- Byla nastavena příslušná doba vaření, která odpovídá typu pokrmu?
- Byl zvolen odpovídající výkonový stupeň?

Žárovka nefunguje.

- Z bezpečnostních důvodů nevyměňujte žárovku sami. Obratě se na nejbližší autorizované středisko péče o zákazníky společnosti Samsung a požádejte o výměnu žárovky kvalifikovaného technika.

Jiskření a praskání uvnitř trouby (elektrický oblouk).

- Nepoužili jste nádobí s kovovým zdobením?
- Nezapomněli jste uvnitř trouby vidličku nebo jiné kovové kuchyňské náčiní?
- Není alobal příliš blízko vnitřních stěn trouby?

Trouba způsobuje rušení rádia nebo televize.

- Při provozu trouby je možné pozorovat mírné rušení televize nebo rádia. Jde o normální jev. Chcete-li tento problém vyřešit, instalujte troubu mimo dosah televizorů, rádiových přijímačů a antén.
- Pokud mikroprocesor trouby zjistí rušení, může dojít k resetování displeje. Tento problém vyřešíte odpojením napájení ze zásuvky a opětovným zapojením zástrčky napájecího kabelu. Resetujte čas.

 Pokud výše uvedené pokyny nevedly k odstranění problému, obraťte se na místní zákaznické středisko společnosti SAMSUNG. Připravte si laskavě následující informace.

- Číslo modelu a výrobní číslo, které se obvykle nachází na zadní straně trouby.
- Podrobnosti o záruce.
- Srozumitelný popis problému.

Poté se obraťte na svého prodejce nebo servis SAMSUNG.

TECHNICKÉ ÚDAJE

Společnost SAMSUNG se stále snaží vylepšovat své výrobky. Jak technické údaje, tak tyto pokyny pro uživatele proto mohou být změněny bez předchozího upozornění.

V souladu s obecným předpisem 2/1984 (III.10) BKM-IpM jako distributor potvrzujeme, že trouby Samsung ME73M odpovídají níže uvedeným technologickým parametrům.

Model	ME73M
Zdroj napájení	230 V ~ 50 Hz
Spotřeba energie Mikrovlnný režim	1150 W
Výstupní výkon	100 W / 800 W (IEC-705)
Provozní frekvence	2450 MHz
Magnetron	OM75S(31)
Metoda chlazení	Motor chladičového ventilátoru
Rozměry (Š × V × H) Vnější Vnitřní prostor trouby	489 x 275 x 325 mm 330 x 211 x 309 mm
Objem	20 litrů
Hmotnost Čistá	Přibližně 11,5 kg
Úroveň hluku	40 dBA



DOTAZY NEBO POZNÁMKY

ZEMĚ	ZAVOLEJTE NÁM	NEBO NÁS NAVŠTIVTE NA WEBU
BOSNIA	051 133 1999	www.samsung.com
BULGARIA	07001 33 11 , share cost tariff	www.samsung.com/bg
CROATIA	062 - SAMSUNG (062-726-786)	www.samsung.com/hr
CZECH	800 - SAMSUNG (800-726786)	www.samsung.com
HUNGARY	06-80-SAMSUNG (726-7864)	http://www.samsung.com/hu
MONTENEGRO	020 405 888	www.samsung.com
POLAND	0 801-172-678* lub +48 22 607-93-33 ** [HHP] 0 801-672-678* lub +48 22 607-93-33** *(całkowity koszt połączenia jak za 1 impuls według taryfy operatora) ** (koszt połączenia według taryfy operatora)	www.samsung.com/pl
ROMANIA	08008 SAMSUNG (08008 726 7864) TOLL FREE No.	www.samsung.com/ro
SERBIA	011 321 6899	www.samsung.com/rs
SLOVAKIA	0800-SAMSUNG (0800-726-786)	www.samsung.com
LITHUANIA	8-800-77777	www.samsung.com/lt
LATVIA	8000-7267	www.samsung.com/lv
ESTONIA	800-7267	www.samsung.com/ee

Kód č.: DE68-04091E-02

ME73M

Microwave Oven

Owner's Instructions & Cooking Guide

Please be advised that the Samsung warranty does NOT cover service calls to explain product operation, correct improper installation, or perform normal cleaning or maintenance.

**Planet
First** 100 %
Recycled Paper

This manual is made with 100 % recycled paper.

imagine the possibilities

Thank you for purchasing this Samsung product.
To receive more complete service, please register
your product at

www.samsung.com/register















SAMSUNG

USING THIS INSTRUCTION BOOKLET

You have just purchased a SAMSUNG microwave oven. Your Owner's Instructions contain valuable information on cooking with your microwave oven:

- Safety precautions
- Suitable accessories and cookware
- Useful cooking tips
- Cooking tips

LEGEND FOR SYMBOLS AND ICONS

	WARNING	Hazards or unsafe practices that may result in severe personal injury or death.	
	CAUTION	Hazards or unsafe practices that may result in minor personal injury or property damage.	
	Warning; Fire hazard		Warning; Hot surface
	Warning; Electricity		Warning; Explosive material
	Do NOT attempt.		Do NOT touch.
	Do NOT disassemble.		Follow directions explicitly.
	Unplug the power plug from the wall socket.		Make sure the machine is grounded to prevent electric shock.
	Call the service center for help.		Note
	Important		

IMPORTANT SAFETY INSTRUCTIONS

READ CAREFULLY AND KEEP FOR FUTURE REFERENCE.

Make sure that these safety precautions are obeyed at all times.

Before using the oven, confirm that the following instructions are followed.

WARNING (Microwave function only)

- WARNING:** If the door or door seals are damaged, the oven must not be operated until it has been repaired by a competent person.
- WARNING:** It is hazardous for anyone other than a competent person to carry out any service or repair operation that involves the removal of a cover which gives protection against exposure to microwave energy.
- WARNING:** Liquids and other foods must not be heated in sealed containers since they are liable to explode.
- This appliance is intended to be used in household only.

★ **WARNING:** Only allow children to use the oven without supervision when adequate instructions have been given so that the child is able to use the oven in a safe way and understands the hazards of improper use.

★ **WARNING:** This appliance can be used by children aged from 8 years and above and persons with reduced physical, sensory or mental capabilities or lack of experience and knowledge if they have been given supervision or instruction concerning use of the appliance in a safe way and understand the hazards involved. Children shall not play with the appliance. Cleaning and user maintenance shall not be made by children unless they are aged from 8 years and above and supervised.

★ Only use utensils that are suitable for use in microwave ovens.

★ When heating food in plastic or paper containers, keep an eye on the oven due to the possibility of ignitions.

★ The microwave oven is intended for heating food and beverages. Drying of food or clothing and heating of warming pads, slippers, sponges, damp cloth and similar may lead to risk of injury, ignition or fire.

☞ If smoke is emitted, switch off or unplug the appliance and keep the door closed in order to stifle any flames.

★ **WARNING:** Microwave heating of beverages can result in delayed eruptive boiling, therefore care must be taken when handling the container.

★ **WARNING:** The contents of feeding bottles and baby food jars shall be stirred or shaken and the temperature checked before consumption, in order to avoid burns.

☐ Eggs in their shell and whole hard-boiled eggs should not be heated in microwave ovens since they may explode, even after microwave heating has ended.

★ The oven should be cleaned regularly and any food deposits removed.

- ☞ Failure to maintain the oven in a clean condition could lead to deterioration of the surface that could adversely affect the life of the appliance and possibly result in a hazardous situation.
- ☒ The appliance is not intended for installing in road vehicles, caravans and similar vehicles etc.
- ★ This appliance is not intended for use by persons (including children) with reduced physical, sensory or mental capabilities, or lack of experience and knowledge, unless they have been given supervision or instruction concerning use of the appliance by a person responsible for their safety.
- ★ Children should be supervised to ensure that they do not play with the appliance.
- ☞ If the supply cord is damaged, it must be replaced by the manufacturer, its service agent or similarly qualified persons in order to avoid a hazard.
- ☒ **WARNING:** Liquids or other foods must not be heated in sealed containers since they are liable to explode;
- ☒ The appliance should not be cleaned with a water jet.

- ★ This oven should be positioned proper direction and height permitting easy access to cavity and control area.
- ★ Before using the your oven first time, oven should be operated with the water during 10 minute and then used.
- ★ If the oven generates a strange noise, a burning smell, or smoke is emitted, unplug the power plug immediately and contact your nearest service center.
- ★ The microwave oven has to be positioned so that plug is accessible.
- ☒ The microwave oven is intended to be used on the counter or counter top use only, the microwave oven shall not be placed in a cabinet.

⚠ WARNING (Oven function only) - Optional

- ☞ **WARNING:** When the appliance is operated in the combination mode, children should only use the oven under adult supervision due to the temperatures generated.
- ★ During use the appliance becomes hot. Care should be taken to avoid touching heating elements inside the oven.

- ☒ **WARNING:** Accessible parts may become hot during use. Young children should be kept away.
- ☒ A steam cleaner is not to be used.
- ☒ **WARNING:** Ensure that the appliance is switched off before replacing the lamp to avoid the possibility of electric shock.
- ★ **WARNING:** The appliance and its accessible parts become hot during use. Care should be taken to avoid touching heating elements. Children less than 8 years of age shall be kept away unless continuously supervised.
- ★ This appliance can be used by children aged from 8 years and above and persons with reduced physical, sensory or mental capabilities or lack of experience and knowledge if they have been given supervision or instruction concerning use of the appliance in a safe way and understand the hazards involved. Children shall not play with the appliance. Cleaning and user maintenance shall not be made by children without supervision.

- ☒ Do not use harsh abrasive cleaners or sharp metal scrapers to clean the oven door glass since they can scratch the surface, which may result in shattering of the glass.
- ☒ The temperature of accessible surfaces may be high when the appliance is operating.
- ☒ The door or the outer surface may get hot when the appliance is operating.
- ☒ Keep the appliance and its cord out of reach of children less than 8 years.
- ☒ Appliances are not intended to be operated by means of an external timer or separate remote-control system.

This product is a Group 2 Class B ISM equipment. The definition of group 2 which contains all ISM equipment in which radio-frequency energy is intentionally generated and/or used in the form of electromagnetic radiation for the treatment of material, and EDM and arc welding equipment.

For Class B equipment is equipment suitable for use in domestic establishments and in establishments directly connected to a low voltage power supply network which supplies buildings used for domestic purposes.

INSTALLING YOUR MICROWAVE OVEN

Place the oven on a flat level surface 85 cm above the floor. The surface should be strong enough to safely bear the weight of the oven.

1. When you install your oven, make sure there is adequate ventilation for your oven by leaving at least 10 cm (4 inches) of space behind and, on the sides of the oven and 20 cm (8 inches) of space above.
2. Remove all packing materials inside the oven.
3. Install the roller ring and turntable. Check that the turntable rotates freely. (Turntable type model only)
4. This microwave oven has to be positioned so that plug is accessible.
 - ☐ If the supply cord is damaged, it must be replaced by the manufacturer, its service agent or similarly qualified persons in order to avoid a hazard. For your personal safety, plug the cable into a proper AC earthed socket.
 - ☐ Do not install the microwave oven in hot or damp surroundings like next to a traditional

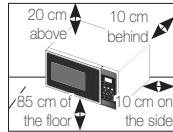

oven or radiator. The power supply specifications of the oven must be respected and any extension cable used must be of the same standard as the power cable supplied with the oven. Wipe the interior and the door seal with a damp cloth before using your microwave oven for the first time.

CLEANING YOUR MICROWAVE OVEN

The following parts of your microwave oven should be cleaned regularly to prevent grease and food particles from building up:

- Inside and outside surfaces
- Door and door seals
- Turntable and Roller rings (Turntable type model only)

- ☐ **ALWAYS** ensure that the door seals are clean and the door closes properly.
- ☐ Failure to maintain the oven in a clean condition could lead to deterioration of the surface that could adversely affect the life of the appliance and possibly result in a hazardous situation.

1. Clean the outside surfaces with a soft cloth and warm, soapy water. Rinse and dry.

2. Remove any splashes or stains on the inside surfaces of oven with a soapy cloth. Rinse and dry.

3. To loosen hardened food particles and remove smells, place a cup of diluted lemon juice in the oven and heat for ten minutes at maximum power.

4. Wash the dishwasher-safe plate whenever necessary.

 **DO NOT** spill water in the vents. **NEVER** use any abrasive products or chemical solvents. Take particular care when cleaning the door seals to ensure that no particles:

- Accumulate
- Prevent the door from closing correctly

 **Clean** the microwave oven cavity right after each use with a mild detergent solution, but let the microwave oven cool down before cleaning in order to avoid injury.

When cleaning the upper part inside the cavity, it will be convenient to turn heater downward by 45 ° and clean it.

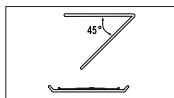

(Swing heater model only)

STORING AND REPAIRING YOUR MICROWAVE OVEN

A few simple precautions should be taken when storing or having your microwave oven serviced.

The oven must not be used if the door or door seals are damaged:

- Broken hinge
- Deteriorated seals
- Distorted or bent oven casing

Only a qualified microwave service technician should perform repair













 **NEVER** remove the outer casing from the oven. If the oven is faulty and needs servicing or you are in doubt about its condition:





- Unplug it from the wall socket
- Contact the nearest after-sales service centre

 If you wish to store your oven away temporarily, choose a dry, dustfree place. **Reason :** Dust and damp may adversely affect the working parts in the oven.

- ✎ This microwave oven is not intended for commercial use.
- ✎ The Light bulb should not be replaced in person for safety reasons. Please contact nearest authorised Samsung customer care, to arrange for a qualified engineer to replace the bulb.

! WARNING					
	Only qualified staff should be allowed to modify or repair the appliance.	✓	✓	✓	✓
	Do not heat liquids and other food in sealed containers for microwave function.	✓	✓	✓	✓
	For your safety, do not use high-pressure water cleaners or steam jet cleaners.	✓	✓	✓	✓
	Do not install this appliance; near heater, inflammable material; in a humid, oily or dusty location, in a location exposed to direct sunlight and water or where gas may leak; on un level ground.	✓	✓	✓	✓
	This appliance must be properly grounded in accordance with local and national codes.	✓	✓	✓	✓
	Remove all foreign substances such as dust or water from the power plug terminals and contact points using a dry cloth on a regular basis.	✓	✓	✓	✓
	Do not pull or excessively bend or place heavy object on the power cord.	✓	✓	✓	✓
	In the event of a gas leak (such as propane gas, LP gas, etc.), ventilate immediately without touching the power plug.	✓	✓	✓	✓
	Do not touch the power plug with wet hands.	✓	✓	✓	✓

	Do not turn the appliance off by unplugging the power plug while an operation is in progress.	✓	✓	✓	✓
	Do not insert fingers or foreign substances. If any foreign substance such as water has entered the appliance, unplug the power plug and contact your nearest service centre.	✓	✓	✓	✓
	Do not apply excessive pressure or impact to the appliance.	✓	✓	✓	✓
	Do not place the oven over a fragile object such as a sink or glass object.	✓	✓		
	Do not use benzene, thinner, alcohol, steam cleaner or high pressure cleaner to clean the appliance.	✓	✓	✓	✓
	Ensure that the power voltage, frequency and current are the same as those of the product specifications.	✓	✓		✓
	Plug the power plug into the wall socket firmly. Do not use a multiple plug adapter, an extension cord or an electric transformer.	✓	✓	✓	
	Do not hook the power cord on a metal object, insert the power cord between the objects or behind the oven.	✓	✓	✓	
	Do not use a damaged power plug, damaged power cord or loose wall socket. When the power plug or power cord is damaged, contact your nearest service centre.	✓	✓	✓	✓
	Do not pour or directly spray water onto the oven.	✓	✓		
	Do not place objects on the oven, inside or on the door of the oven.	✓	✓	✓	
	Do not spray volatile material such as insecticide onto the surface of the oven.	✓	✓		

<input type="checkbox"/>	Do not store flammable materials in the oven. Take special care when heating dishes or drinks that contain alcohol as alcohol vapours may contact a hot part of the oven.	✓		✓	✓
<input checked="" type="checkbox"/>	Keep children away from the door when opening or closing it as they may bump themselves on the door or catch their fingers in the door.	✓	✓	✓	✓
<input checked="" type="checkbox"/>	WARNING: Microwave heating of beverages can result in delayed eruptive boiling, therefore care must be taken when handling the container; To prevent this situation ALWAYS allow a standing time of at least 20 seconds after the oven has been switched off so that the temperature can equalize. Stir during heating, if necessary, and ALWAYS stir after heating. In the event of scalding, follow these FIRST AID instructions: <ul style="list-style-type: none"> Immerse the scalded area in cold water for at least 10 minutes. Cover with a clean, dry dressing. Do not apply any creams, oils or lotions. 	✓	✓	✓	✓
 CAUTION    					
<input checked="" type="checkbox"/>	Only use utensils that are suitable for use in microwave ovens; DO NOT use any metallic containers, Dinnerware with gold or silver trimmings, Skewers, forks, etc. Remove wire twist ties from paper or plastic bags. Reason: Electric arcing or sparking may occur and may damage the oven.	✓		✓	✓
<input type="checkbox"/>	Do not use your microwave oven to dry papers or clothes.	✓		✓	✓
<input checked="" type="checkbox"/>	Use shorter times for smaller amounts of food to prevent overheating and burning food.	✓		✓	✓

<input type="checkbox"/>	Do not immerse the power cable or power plug in water and keep the power cable away from heat.	✓	✓		
<input type="checkbox"/>	Eggs in their shell and whole hard-boiled eggs should not be heated in microwave ovens since they may explode, even after microwave heating has ended; Also do not heat airtight or vacuum-sealed bottles, jars, containers, nuts in shells, tomatoes etc.			✓	✓
<input type="checkbox"/>	Do not cover the ventilation slots with cloth or paper. They may catch fire as hot air escapes from the oven. The oven may also overheat and switch itself off automatically, and will remain off until it cools sufficiently.	✓		✓	
<input type="checkbox"/>	Always use oven mitts when removing a dish from the oven to avoid unintentional burns.			✓	
<input checked="" type="checkbox"/>	Stir liquids halfway during heating or after heating ends and allow the liquid stand at least 20 seconds after heating to prevent eruptive boiling.			✓	
<input checked="" type="checkbox"/>	Stand at arms length from the oven when opening the door to avoid getting scalded by escaping hot air or steam.			✓	
<input type="checkbox"/>	Do not operate the microwave oven when it is empty. The microwave oven will automatically shut down for 30 minutes for safety purposes. We recommend placing a glass of water inside the oven at all times to absorb microwave energy in case the microwave oven is started accidentally.	✓			✓
<input checked="" type="checkbox"/>	Install the oven in compliance with the clearances stated in this manual. (See installing your microwave oven.)	✓		✓	
<input checked="" type="checkbox"/>	Take care when connecting other electrical appliances to sockets near the oven.	✓	✓	✓	

PRECAUTIONS TO AVOID POSSIBLE EXPOSURE TO EXCESSIVE MICROWAVE ENERGY. (MICROWAVE FUNCTION ONLY)

Failure to observe the following safety precautions may result in harmful exposure to microwave energy.

- (a) Under no circumstances should any attempt be made to operate the oven with the door open or to tamper with the safety interlocks (door latches) or to insert anything into the safety interlock holes.
- (b) Do NOT place any object between the oven door and front face or allow food or cleaner residues to accumulate on sealing surfaces. Ensure that the door and door sealing surfaces are kept clean by wiping after use first with a damp cloth and then with a soft dry cloth.
- (c) Do NOT operate the oven if it is damaged until it has been repaired by a qualified microwave service technician trained by the manufacturer. It is particularly important that the oven door closes properly and that there is no damage to the:
 - (1) door (bent)
 - (2) door hinges (broken or loose)
 - (3) door seals and sealing surfaces
- (d) The oven should not be adjusted or repaired by anyone other than a properly qualified microwave service technician trained by the manufacturer.

Samsung will charge a repair fee for replacing an accessory or repairing a cosmetic defect if the damage to the unit and/or damage to or loss of the accessory was caused by the customer. Items this stipulation covers include:

- (a) A Dented, Scratched, or Broken Door, Handle, Out-Panel, or Control Panel.
 - (b) A Broken or missing Tray, Guide Roller, Coupler, or Wire Rack.
- Use this appliance only for its intended purpose as described in this instruction manual. Warnings and Important Safety Instructions in this manual do not cover all possible conditions and situations that may occur. It is your responsibility to use common sense, caution, and care when installing, maintaining, and operating your appliance.

- Because these following operating instructions cover various models, the characteristics of your microwave oven may differ slightly from those described in this manual and not all warning signs may be applicable. If you have any questions or concerns, contact your nearest service centre or find help and information online at www.samsung.com.
- This microwave oven is supposed for heating food. It is intended for domestic home-use only. Do not heat any type of textiles or cushions filled with grains, which could cause burns and fire. The manufacturer cannot be held liable for damage caused by improper or incorrect use of the appliance.
- Failure to maintain the oven in a clean condition could lead to deterioration of the surface that could adversely affect the life of the appliance and possible result in a hazardous situation.



CORRECT DISPOSAL OF THIS PRODUCT (WASTE ELECTRICAL & ELECTRONIC EQUIPMENT)

(Applicable in countries with separate collection systems)

This marking on the product, accessories or literature indicates that the product and its electronic accessories (e.g. charger, headset, USB cable) should not be disposed of with other household waste at the end of their working life. To prevent possible harm to the environment or human health from uncontrolled waste disposal, please separate these items from other types of waste and recycle them responsibly to promote the sustainable reuse of material resources.

Household users should contact either the retailer where they purchased this product, or their local government office, for details of where and how they can take these items for environmentally safe recycling.

Business users should contact their supplier and check the terms and conditions of the purchase contract. This product and its electronic accessories should not be mixed with other commercial wastes for disposal.

CONTENTS

Oven	11
Control panel.....	12
Accessories.....	12
Setting the time	13
Cooking/Reheating.....	13
Power levels	14
Stopping the cooking	14
Adjusting the cooking time.....	14
Setting the energy save mode	14
Using the instant reheat/cook feature.....	15
Instant reheat/cook settings.....	15
Using the auto rapid defrost feature.....	16
Auto rapid defrost settings.....	16
Multistage cooking	17
Cookware guide	18
What to do if you are in doubt or have a problem.....	19
Technical specifications	19

OVEN

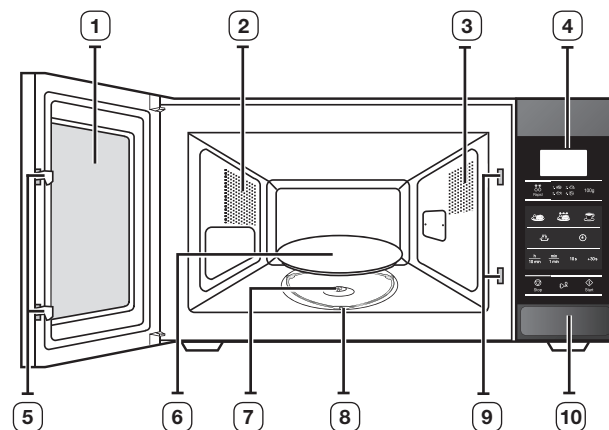

- | | |
|----------------------|---------------------------|
| 1. DOOR | 6. TURNTABLE |
| 2. VENTILATION HOLES | 7. COUPLER |
| 3. LIGHT | 8. ROLLER RING |
| 4. DISPLAY | 9. SAFETY INTERLOCK HOLES |
| 5. DOOR LATCHES | 10. OPEN DOOR PUSH BUTTON |

CONTROL PANEL

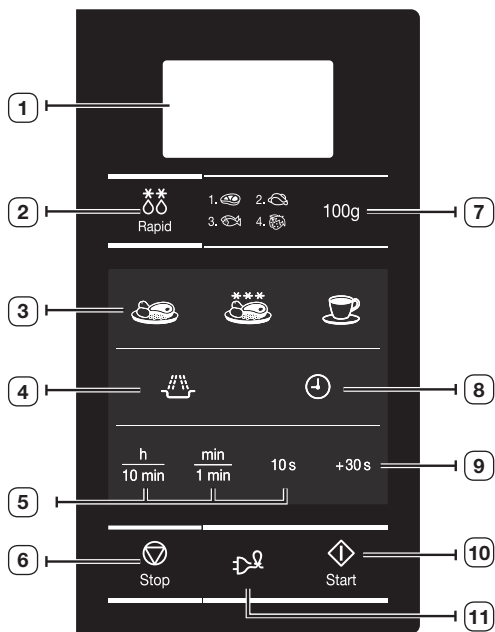

- | | |
|---|------------------------|
| 1. DISPLAY | 6. STOP/CANCEL BUTTON |
| 2. AUTO RAPID DEFROST FEATURE SELECTION | 7. WEIGHT SELECTION |
| 3. AUTO REHEAT/COOK SELECTION | 8. CLOCK SETTING |
| 4. MICROWAVE MODE BUTTON | 9. +30s BUTTON |
| 5. TIME SETTING BUTTON | 10. START BUTTON |
| | 11. ENERGY SAVE BUTTON |

ACCESSORIES

Depending on the model that you have purchased, you are supplied with several accessories that can be used in a variety of ways.

1. **Roller ring**, to be placed in the centre of the oven.

Purpose : The roller ring supports the turntable.



2. **Turntable**, to be placed on the roller ring with the centre fitting to the coupler.

Purpose : The turntable serves as the main cooking surface; it can be easily removed for cleaning.

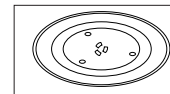

- DO NOT operate the microwave oven without the roller ring and turntable.

SETTING THE TIME

Your microwave oven has an inbuilt clock. When power is supplied, "12:00" is automatically displayed on the display.

Please set the current time. The time can be displayed in either the 12-hour or 24-hour notation. You must set the clock:

- When you first install your microwave oven
- After a power failure

 Do not forget to reset the clock when you switch to and from summer and winter time.

Auto energy saving function

If you do not select any function when appliance is in the middle of setting or operating with temporary stop condition, function is canceled and clock will be displayed after 25 minutes.

Oven Lamp will be turned off after 5 minutes with door open condition.

1. To display the time in the...

24-hour notation

12-hour notation

Press the **Clock** (🕒) button once or twice.



2. Set the hour with the h button and the minutes with the min button.

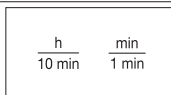

3. When the right time is displayed, press the **Clock** (🕒) button again to start the clock.



Result : The time is displayed whenever you are not using the microwave oven.

COOKING/REHEATING

The following procedure explains how to cook or reheat food.

Always check your cooking settings before leaving the oven unattended. First, place the food in the centre of the turntable and close the door.

1. Press the **Power Level** (🔊) button.

Result : The 800 W (maximum cooking power)

indications are displayed:

Select the appropriate power level

by pressing the **Power Level** (🔊) button again until the corresponding wattage is displayed. Refer to the power level table on the next page.



2. Set the cooking time by pressing the **10 min**, **1 min** and **10 s** button.

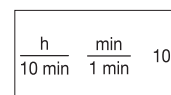

3. Press the **Start** (▶) button.

Result : The oven light comes on and the

turntable starts rotating.

Cooking starts and when it has finished the oven beeps four times.





 **Never** switch the microwave oven on when it is empty.

POWER LEVELS

You can choose among the power levels below.

Power Level	Output
HIGH	800 W
MEDIUM HIGH	600 W
MEDIUM	450 W
MEDIUM LOW	300 W
DEFROST (❄️)	180 W
LOW	100 W

 If you select higher power level, the cooking time must be decreased.

 If you select lower power level, the cooking time must be increased.

STOPPING THE COOKING

You can stop cooking at any time to check the food.

- To stop temporarily;
Open the door.

Result : Cooking stops. To resume cooking, close the door and press **Start** (◊) again.

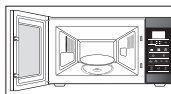

- To stop completely;
Press the **Stop** (⊖) button.

Result : The cooking stops.
If you wish to cancel the cooking settings, press the **Stop** (⊖) button again.



-  You can cancel any setting before starting cooking by simply pressing **Stop** (⊖) button.

ADJUSTING THE COOKING TIME

You can increase the cooking time by pressing the **+30s** button once for each 30 seconds to be added.

- Press the **+30s** button once for each 30 seconds to be added.

+ 30 s

- Press the **Start** (◊) button.



Start

SETTING THE ENERGY SAVE MODE

The oven has an energy save mode. This facility saves electricity when the oven is not in use.

- The oven will default to energy save mode after 5 minutes if not used. While in energy save mode, the display is blank and the oven cannot be used.
- To remove energy save mode, open the door and then the display shows "0". The oven is ready for use.
- If you want to use energy save mode, press the **Energy Save** (⌚) button.



USING THE INSTANT REHEAT/COOK FEATURE

With the Instant Reheat feature, the cooking time is set automatically. You can adjust the number of servings by pressing the appropriate Instant Reheat button the required number of times.

First, place the food in the centre of the turntable and close the door.

Press the **Instant Reheat/Cook** button which you want the required number of times.



Result : Press **Start** (↔) button to start cooking. When it has finished:



- 1) The oven beeps four times.
- 2) The end reminder signal will beep 3 times. (once every minute)
- 3) The current time is displayed again.

Example: Press the **Drinks** button once times to reheat one cups of coffee. Refer to the table on the next page.

 Use only recipients that are microwave-safe.

INSTANT REHEAT/COOK SETTINGS

The following table presents the various Instant Reheat/Cook Programmes, quantities, standing times and appropriate recommendations.

Food/Button	Serving size	Standing time	Recommendations
Ready meals 	300-350 g 400-450 g	3 min.	Put on a ceramic plate and cover it with microwave cling film. This programme is suitable for meals consisting of 3 components (e.g. meat with sauce, vegetables and side dish like potatoes, rice or pasta).
Frozen ready meals 	300-350 g 400-450 g	4 min.	Take frozen ready meal and check if dish is suitable for microwave. Pierce film of ready meal. Put the frozen ready meal in the centre. This programme is suitable for frozen ready meals consisting of 3 components (e.g. meat with sauce, vegetables and a side dish like potatoes, rice or pasta).
Drinks (Coffee, milk, tea, water with room temperature) 	150 ml (1 cup) 250 ml (1 mug)	1-2 min.	Pour into a ceramic cup and reheat uncovered. Place cup (150 ml) or mug (250 ml) in the centre of turntable. Stir carefully before and after standing time.

USING THE AUTO RAPID DEFROST FEATURE

The auto rapid defrost feature enables you to defrost meat, poultry, fish or fruit/berry.

The defrost time and power level are set automatically. You simply select the programme and the weight.

 Use only dishes that are microwave-safe.

First, place the frozen food in the centre of the turntable and close the door.

1. Press the **Rapid Defrost** (**) button.

Result : The following indication is displayed:

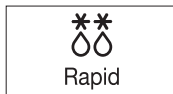

Press the **Rapid Defrost** (**) button one or more times according to the type of food to be defrosted. Refer to the table on the next page for further details.

2. Select the food weight by pressing the **100 g** button. It is possible to set up to a maximum of 1500 g.



3. Press the **Start** (◊) button.

Result :

- Defrosting begins.
- The oven beeps halfway through defrosting to remind you to turn the food over.
- Press **Start** (◊) button again to finish defrosting.







 You can also defrost food manually. To do so, select the microwave cooking/reheating function with a power level of 180 W. Refer to the section entitled "Cooking/Reheating" on page 13 for further details.

AUTO RAPID DEFROST SETTINGS

The following table presents the various Auto Rapid Defrost programmes, quantities, standing times and appropriate recommendations.

Remove all kinds of package material before defrosting. Place meat, poultry, fish and fruit/berry on a ceramic plate.



Code/Food	Portion	Standing time	Recommendations
1. Meat 	200-1500 g	20-90 min.	Shield the edges with aluminium foil. Turn the meat over, when the oven beeps. This programme is suitable for beef, lamb, pork, steaks, chops, minced meat.
2. Poultry 	200-1500 g	20-90 min.	Shield the leg and wing tips with aluminium foil. Turn the poultry over, when the oven beeps. This programme is suitable for whole chicken as well as for chicken portions.
3. Fish 	200-1500 g	20-80 min.	Shield the tail of a whole fish with aluminium foil. Turn the fish over, when the oven beeps. This programme is suitable for whole fishes as well as for fish fillets.
4. Fruit/Berry 	100-600 g	5-20 min.	Spread fruits evenly into a flat glass dish. This programme is suitable for all kind of fruits.

MULTISTAGE COOKING

Your microwave oven can be programmed to cook food up to three stages.

Example: You wish to defrost food and cook it without having to reset the oven after each stage. You can thus defrost and cook a 500 g fish in three stages:

- Defrosting
- Cook I
- Cook II

 You can set between two and three stages in multistage cooking. If you set three stage, the first stage must be defrosting. Don't press **Start** () button until you've set the final stage.

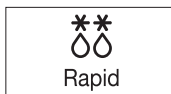

1. Press the **Rapid Defrost** () button once or more times.

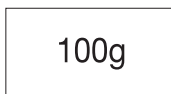

2. Set the weight by pressing the **100 g** buttons the appropriate number of times (500 g in the example).





3. Press the **Power Level** () button. The microwave mode (I) :



 ; if necessary, set the power level by pressing the **Power Level** () button again one or more times (600 W in the example).

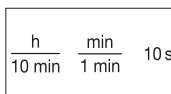

4. Set the cooking time by pressing the **10 min, 1 min** and **10 s** buttons the appropriate number of times (4 minutes in the example).



5. Press the **Power Level** () button. The microwave mode (II) :

 ; if necessary, set the power level by pressing the **Power Level** () button again one or more times (450 W in the example).



6. Set the cooking time by pressing the **10 min, 1 min** and **10 s** buttons the appropriate number of times (5 minutes in the example).

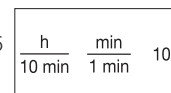

7. Press the **Start** () button.

Result :

The three modes [defrosting and cooking (I, II)] are selected on after. According to the defrosting mode that you have chosen, the oven may beep half way through defrosting to remind you to turn the food over.

- When cooking is over, the oven beeps four times.



COOKWARE GUIDE

To cook food in the microwave oven, the microwaves must be able to penetrate the food, without being reflected or absorbed by the dish used. Care must therefore be taken when choosing the cookware. If the cookware is marked microwave-safe, you do not need to worry. The following table lists various types of cookware and indicates whether and how they should be used in a microwave oven.

Cookware	Microwave-safe	Comments
Aluminum foil	✓ ✗	Can be used in small quantities to protect areas against overcooking. Arcing can occur if the foil is too close to the oven wall or if too much foil is used.
Browning plate	✓	Do not preheat for more than eight minutes.
China and earthenware	✓	Porcelain, pottery, glazed earthenware and bone china are usually suitable, unless decorated with a metal trim.
Disposable polyester cardboard dishes	✓	Some frozen foods are packaged in these dishes.
Fast-food packaging		
<ul style="list-style-type: none"> Polystyrene cups containers 	✓	Can be used to warm food. Overheating may cause the polystyrene to melt.
<ul style="list-style-type: none"> Paper bags or newspaper 	✗	May catch fire.
<ul style="list-style-type: none"> Recycled paper or metal trims 	✗	May cause arcing.
Glassware		
<ul style="list-style-type: none"> Oven-to-table ware 	✓	Can be used, unless decorated with a metal trim.

Cookware	Microwave-safe	Comments
<ul style="list-style-type: none"> Fine glassware 	✓	Can be used to warm foods or liquids. Delicate glass may break or crack if heated suddenly.
<ul style="list-style-type: none"> Glass jars 	✓	Must remove the lid. Suitable for warming only.
Metal		
<ul style="list-style-type: none"> Dishes 	✗	May cause arcing or fire.
<ul style="list-style-type: none"> Freezer bag twist ties 	✗	
Paper		
<ul style="list-style-type: none"> Plates, cups, napkins and kitchen paper 	✓	For short cooking times and warming. Also to absorb excess moisture.
<ul style="list-style-type: none"> Recycled paper 	✗	May cause arcing.
Plastic		
<ul style="list-style-type: none"> Containers 	✓	Particularly if heat-resistant thermoplastic. Some other plastics may warp or discolour at high temperatures. Do not use melamine plastic.
<ul style="list-style-type: none"> Cling film 	✓	Can be used to retain moisture. Should not touch the food. Take care when removing the film as hot steam will escape.
<ul style="list-style-type: none"> Freezer bags 	✓ ✗	Only if boilable or oven-proof. Should not be airtight. Prick with a fork, if necessary.
Wax or grease-proof paper	✓	Can be used to retain moisture and prevent spattering.

✓ : Recommended

✓✗ : Use caution

✗ : Unsafe

WHAT TO DO IF YOU ARE IN DOUBT OR HAVE A PROBLEM

If you have any of the problems listed below try the solutions given.

This is normal.

- Condensation inside the oven.
- Air flow around the door and outer casing.
- Light reflection around the door and outer casing.
- Steam escaping from around the door or vents.

The oven does not start when you press the **Start** (⏻) button.

- Is the door completely closed?

The food is not cooked at all.

- Have you set the timer correctly and/or pressed the **Start** (⏻) button?
- Is the door closed?
- Have you overloaded the electric circuit and caused a fuse to blow or a breaker to be triggered?

The food is either overcooked or undercooked.

- Was the appropriate cooking length set for the type of food?
- Was an appropriate power level chosen?

Sparking and cracking occur inside the oven (arcing).

- Have you used a dish with metal trimmings?
- Have you left a fork or other metal utensil inside the oven?
- Is aluminum foil too close to the inside walls?

The light bulb is not working.

- The Light bulb should not be replaced in person for safety reasons. Please contact nearest authorised Samsung customer care, to arrange for a qualified engineer to replace the bulb.

The oven causes interference with radios or televisions.

- Slight interference may be observed on televisions or radios when the oven is operating. This is normal. To solve this problem, install the oven away from televisions, radios and aerials.
- If interference is detected by the oven's microprocessor, the display may be reset. To solve this problem, disconnect the power plug and reconnect it. Reset the time.

✍ If the above guidelines do not enable you to solve the problem, then contact your local SAMSUNG customer service centre.
Please have the following information read;

- The model and serial numbers, normally printed on the rear of the oven
- Your warranty details
- A clear description of the problem

Then contact your local dealer or SAMSUNG aftersales service.

TECHNICAL SPECIFICATIONS

SAMSUNG strives to improve its products at all times. Both the design specifications and these user instructions are thus subject to change without notice.

By right of the common regulation 2/1984 (III.10) BKM-IpM. we as distributors testify, that the ME73M ovens of Samsung comply with the undermentioned technological parameters.

Model	ME73M
Power source	230 V ~ 50 Hz
Power consumption Microwave	1150 W
Output power	100 W / 800 W (IEC-705)
Operating frequency	2450 MHz
Magnetron	OM75S(31)
Cooling method	Cooling fan motor
Dimensions (W x H x D) Outside Oven cavity	489 x 275 x 325 mm 330 x 211 x 309 mm
Volume	20 liter
Weight Net	11.5 kg approx
Noise level	40 dBA



QUESTIONS OR COMMENTS

COUNTRY	CALL	OR VISIT US ONLINE AT
BOSNIA	051 133 1999	www.samsung.com
BULGARIA	07001 33 11 , share cost tariff	www.samsung.com/bg
CROATIA	062 - SAMSUNG (062-726-786)	www.samsung.com/hr
CZECH	800 - SAMSUNG (800-726786)	www.samsung.com
HUNGARY	06-80-SAMSUNG (726-7864)	http://www.samsung.com/hu
MONTENEGRO	020 405 888	www.samsung.com
POLAND	0 801-172-678* lub +48 22 607-93-33 ** [HHP] 0 801-672-678* lub +48 22 607-93-33** *(całkowity koszt połączenia jak za 1 impuls według taryfy operatora) ** (koszt połączenia według taryfy operatora)	www.samsung.com/pl
ROMANIA	08008 SAMSUNG (08008 726 7864) TOLL FREE No.	www.samsung.com/ro
SERBIA	011 321 6899	www.samsung.com/rs
SLOVAKIA	0800-SAMSUNG (0800-726-786)	www.samsung.com
LITHUANIA	8-800-77777	www.samsung.com/lt
LATVIA	8000-7267	www.samsung.com/lv
ESTONIA	800-7267	www.samsung.com/ee

Code No.: DE68-04091E-02