

# KODAK PIXPRO FZ102

DIGITAL CAMERA

Podręcznik  
użytkownika



# Przed Uruchomieniem

## Deklaracja zgodności

Strona odpowiedzialna: JK Imaging Ltd.

Adres: JK Imaging Ltd., 17239 So. Main Street, Gardena, CA 90248 USA

JK Imaging Europe, 71 Clarendon Road, Watford, WD17 1DS, UK

Firmowa strona sieci web: kodakpixpro.com

## Dla klientów w USA.

### **Przetestowano pod kątem zgodności ze standardami FCC DO UŻYTKU DOMOWEGO LUB BIUROWEGO**

Urządzenie to jest zgodne z częścią przepisów FCC rozdział 15. Jego działanie spełnia dwa następujące warunki: (1) Urządzenie to nie może powodować szkodliwych zakłóceń oraz (2) urządzenie to musi być odporne na wpływ wszelkich zakłóceń, łącznie z tymi, które mogą powodować niepożądane działanie.

## Dla klientów z Europy

 Znak "CE" oznacza, że ten produkt jest zgodny z wymaganiami dla krajów europejskich dotyczącymi bezpieczeństwa, zdrowia, ochrony środowiska i zabezpieczenia klienta. Aparaty ze znakiem "CE" są przeznaczone do sprzedaży w Europie.

 Ten symbol, przekreślony kosz na śmieci na kółkach, zgodnie z WEEE [Aneks IV] oznacza konieczność segregacji zużytych urządzeń elektrycznych i elektronicznych w krajach europejskich. Należy przekazywać te urządzenia do dostępnego w danym kraju systemu utylizacji odpadów elektrycznych i elektronicznych.

 Baterie: Zużyte baterie prosimy przekazywać do wyznaczonych punktów zbiórki.

 Opakowanie: Prosimy przestrzegać lokalnych przepisów dotyczących recyklingu opakowań.

## O tym podręczniku

Dziękujemy za zakupienie aparatu cyfrowego KODAK PIXPRO. Ten podręcznik należy uważnie przeczytać i umieścić w bezpiecznym miejscu do wykorzystania w przyszłości.

- JK Imaging zastrzega sobie wszelkie prawa do niniejszego dokumentu. Żadnej z części tej publikacji nie można kopiować, transmitować, przetwarzać, zapisywać w systemie odzyskiwania danych lub przekładać na inne języki lub na język komputerowy, w jakiegokolwiek formie lub w jakikolwiek sposób bez wcześniejszej pisemnej zgody JK Imaging Ltd.
- Wszelkie znaki towarowe wspomniane w tym podręczniku służą wyłącznie do identyfikacji i mogą być własnością ich odpowiednich właścicieli.
- Ten podręcznik udostępnia instrukcje używania aparatu cyfrowego KODAK PIXPRO. Poczyniono starania, aby treść tego podręcznika była dokładna, ale JK Imaging zastrzega sobie prawo do wykonania zmian bez powiadomienia.
- W tym podręczniku wykorzystano następujące symbole, pomocne w szybkiej i łatwej lokalizacji informacji.



Wskazują użyteczne informacje, które należy poznać.

- W poniższej instrukcji, we wprowadzeniu do obsługi aparatu mogą być stosowane następujące symbole. Służą one ułatwieniu zrozumienia.

[Własności pozycji] : Własności opcji interfejsu aparatu wskazywane są symbolem [ ] .

# Ogólne Zalecenia Dotyczące Bezpieczeństwa

## Zalecenia bezpieczeństwa dla aparatu

- Nie wolno zrzucać aparatu i dopuszczać do jego uderzenia o twarde przedmioty.
- Nie wolno próbować rozbierać lub naprawiać aparatu.
- Nie należy używać aparatu ani go przechowywać w zakurzonej przestrzeni lub na plaży, w celu zapobieżenia przedostaniu się do aparatu pyłu lub piasku, które mogą spowodować jego uszkodzenie.
- Nie należy używać aparatu ani go przechowywać w środowisku gorącym lub pod bezpośrednim działaniem światła słonecznego.
- Nie należy używać aparatu ani go przechowywać w silnym polu magnetycznym, przykładowo obok magnesu lub transformatora.
- Nie należy dotykać obiektywu aparatu.
- Nie należy wystawiać aparatu na długotrwałe, bezpośrednie działanie promieni słonecznych.
- W celu zapobieżenia uszkodzeniu aparatu przez wilgoć nie wolno używać ani przechowywać aparatu w środowisku o bardzo dużej wilgotności, takiej jak występuje podczas deszczu lub w pobliżu basenu.
- W przypadku kontaktu kamery z wodą wyłącz ją, wyjmij baterię i kartę pamięci oraz pozostaw do wyschnięcia przez 24 godziny.
- W przypadku przenoszenia aparatu z miejsca ciepłego do zimnego w jego wnętrzu może dojść do wykraplania pary wodnej. Przed włączeniem aparatu należy pewien czas odczekać.
- Przed wyjęciem baterii i karty pamięci należy wyłączyć aparat.
- Do czyszczenia korpusu aparatu nie wolno stosować środków ściernych, na bazie alkoholu ani organicznych.
- Do czyszczenia soczewek używać profesjonalnej ściereczki do czyszczenia soczewek oraz specjalnego środka czyszczącego.
- Jeśli aparat długo nie będzie używany należy pobrać z aparatu wszystkie zdjęcia i wyjąć kartę pamięci.
- Jeśli aparat długo nie będzie używany należy przechować go w suchym i czystym miejscu.
- Nasza firma nie zwraca pieniędzy za utratę zdjęć lub filmów spowodowanych niewłaściwą obsługą urzędnika.

## **Zalecenie dotyczące bezpieczeństwa baterii**

- Należy korzystać z dostarczonej samego typu baterii.
- Ładować tylko za pomocą dostarczonej ładowarki.
- Jeżeli w aparacie dojdzie do wycieku płynu z baterii skontaktować się ze sprzedawcą. Jeżeli dojdzie do wycieku płynu z baterii na skórę, należy przemyć skórę dużą ilością czystej wody i uzyskać pomoc lekarską.
- Utylizacja zużytych baterii powinna być prowadzona zgodnie z lokalnymi przepisami (krajowymi lub regionalnymi).
- W celu zapobieżenia uszkodzeniom nie wolno zrzucić baterii ani dopuszczać do uderzania nią o twarde przedmioty lub zarysowywania na ostrych krawędziach.
- Nie wolno dopuszczać do zetknięcia baterii z przedmiotami metalowymi (w tym monetami), w celu uniknięcia zwarcia, rozładowania, rozgrzania lub przecieku.
- Nie wolno próbować rozbierać baterii.
- Nie wolno wystawiać baterii na działanie wody. Styki baterii powinny być zawsze suche.
- Nie wolno podgrzewać baterii ani wrzucać jej do ognia, co grozi wybuchem.
- Nie należy przechowywać baterii w środowisku gorącym lub pod bezpośrednim działaniem światła słonecznego.
- Kiedy do zasilania aparatu wykorzystywane są akumulatory litowo-jonowe w razie ich przegrzania w czasie ładowania należy odłączyć zasilanie. Przerwać ładowanie i odczekać, aż wystarczająco ostygną.
- Jeżeli aparat będzie przechowywany przez dłuższy okres czasu, wyjąć baterię i przechować ją w suchym miejscu niedostępnym dla niemowląt i dzieci.
- W zimnym otoczeniu trwałość baterii ulegnie zauważalnemu zmniejszeniu.
- Baterię należy wkładać zgodnie z oznaczeniami biegunowości w komorze baterii. Nie należy jej wkładać do komory na siłę.

## **Zalecenia dotyczące bezpieczeństwa karty pamięci**

- Przy wyborze karty pamięci należy wybierać oryginalne karty znanych producentów.
- Przed pierwszym użyciem lub po włożeniu nowej, kartę pamięci należy sformatować z wykorzystaniem aparatu.
- Nie wolno rzucać karty pamięci ani dopuszczać do jej uderzania o twarde przedmioty celem zapobieżenia jej uszkodzeniom.
- Nie wolno próbować rozbierać lub naprawiać karty pamięci.
- Nie wolno wystawiać karty pamięci na działanie wody. Powinna być zawsze sucha.
- Nie wolno wyciągać karty pamięci, kiedy aparat jest włączony. W przeciwnym razie, karta pamięci zostanie uszkodzona.
- Nie wolno edytować danych bezpośrednio na karcie pamięci. Przed edycją należy skopiować dane na komputer.
- Jeśli aparat długo nie będzie długo używany, należy pobrać z aparatu wszystkie zdjęcia, wyjąć kartę pamięci i przechować ją w suchym miejscu.
- Nie wolno modyfikować nazw plików lub folderów karty za pomocą komputera ponieważ tak zmodyfikowane nazwy mogą nie zostać rozpoznane przez aparat i może wystąpić błąd.
- Zdjęcie wykonywane aparatem zapisywane jest w folderze, który jest automatycznie generowany na karcie SD. W tym folderze nie należy przechowywać zdjęć wykonanych za pomocą innego aparatu, ponieważ zdjęcia te nie będą rozpoznawane podczas odtwarzania.
- Po włożeniu karty pamięci należy upewnić się, że nacięcie karty pasuje do oznaczeń na górze gniazda karty.

## Pozostałe zalecenia dotyczące bezpieczeństwa

- Nie należy odłączać zasilania ani wyłączać aparatu w czasie procesu aktualizacji ponieważ mogą zostać zapisane błędne dane i aparat może się powodując nie włączyć.
- Podczas korzystania z aparatu w samolocie należy przestrzegać zasad określonych przez przewoźnika.
- Ze względu na ograniczenia technologii produkcji ekran LCD może posiadać kilka martwych lub jaśniejszych pikseli, ale nie wpływa to na jakość zdjęć.
- Nie wolno wystawiać ekranu LCD na działanie wody. W wilgotnym środowisku przetrzeć ekran miękką i suchą szmatką.
- Jeżeli ekran LCD zostanie uszkodzony, należy zwrócić szczególną uwagę na ciekły kryształ w ekranie. W przypadku którejkolwiek z następujących sytuacji, należy podjąć natychmiastowe działania wskazane poniżej:
  1. Jeśli ciekły kryształ wejdzie w kontakt z Twoją skórą, należy przetrzeć ją suchą szmatką, dokładnie umyć wodą z mydłem i spłukać dużą ilością czystej wody.
  2. Jeśli ciekły kryształ dostanie się do oczu, natychmiast przepłucz je dużą ilością czystej wody przez co najmniej 15 minut, a następnie skorzystaj z pomocy medycznej.
  3. Jeśli ciekły kryształ zostanie połknięty, należy natychmiast przepłukać usta czystą wodą i wywołać wymioty. Następnie należy skorzystać z pomocy medycznej.

# SPIS TREŚCI

Przed Uruchomieniem.....	1
Ogólne Zalecenia Dotyczące Bezpieczeństwa.....	3
SPIS TREŚCI .....	7
Gotowość.....	11
Zawartość opakowania .....	11
Nazwy części .....	12
Włożenie akumulatora i karty pamięci.....	14
Ładowanie akumulatora .....	16
Włączenie i wyłączenie .....	17
Jak robić zdjęcia.....	17
Ustawienie języka, Data/Godzina .....	18
Przegląd Trybów Pracy .....	21
Ekran wyświetlacza LCD .....	21
Przegląd ikon ekranu w trybie wykonywania zdjęcia .....	21
Przegląd ikon ekranu w trybie wykonywania filmu.....	22



Używanie przycisku Tryb.....	23
Tryb Panorama .....	24
Tryb Zdjęcia tematyczne .....	25
<b>Podstawowe Operacje .....</b>	<b>29</b>
Używanie funkcji zoom .....	29
Ustawienie wyświetlania .....	30
Tryb Makro.....	31
Ustawienia samowyzwalacza.....	32
Tryb Flesz.....	33
Ustawienia EV .....	34
Obsługa szybkiego nagrywania.....	36
<b>Odtwarzanie .....</b>	<b>37</b>
Przegląd ikon ekranu w trybie odtwarzania .....	37
Oglądanie zdjęć i filmów wideo .....	38
Widok miniaturki .....	39
Używanie funkcji odtwarzania z zoomem (wyłącznie do zdjęć) .....	40
Pokaz slajdów .....	41

Usuwanie zdjęć i wideo.....	42
<b>Korzystanie Menu .....</b>	<b>43</b>
Menu Zdjęcie.....	43
Menu ustawień wykonywania zdjęć .....	49
Menu Film .....	53
Menu ustawień Film .....	56
Menu Odtwarzanie .....	57
Ustawienia menu Odtwarzanie.....	60
Ustawienia ogólne.....	63
Oszcz. Energii.....	64
Ust. Dźwięku.....	64
Language/Język .....	65
Czas światowy.....	65
Data i czas .....	65
Jasność LCD .....	65
Ustawienia pliku .....	66

Formatuj .....	66
Kopiuj na kartę .....	67
Numeracja plików .....	67
Resetuj.....	68
Wersja FW.....	68
<b>Transmisja Danych.....</b>	<b>69</b>
Podłączenie do komputera PC .....	69
Podłączenie do drukarki zgodnej z PICTBRIDGE™ .....	71
Używanie menu PICTBRIDGE™ .....	73
System wideo .....	77
<b>Dodatki.....</b>	<b>78</b>
Specyfikacje .....	78
Zachęty i ostrzeżenia .....	82
Rozwiązywanie problemów .....	86

# Gotowość

## Zawartość opakowania

Opakowanie powinno zawierać zakupiony model aparatu z niżej wymienionymi elementami. Jeśli któregoś z elementów brakuje lub jest uszkodzony należy skontaktować się ze sprzedawcą. (Kształt wtyczki zasilacza może się różnić zależnie od kraju lub regionu. Rzeczywisty element może być inny)

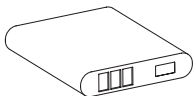

Akumulator litowo jonowy  
z możliwością ładowania

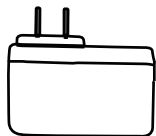

Zasilacz

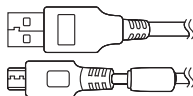

Kabel Mikro USB



Pasek na  
nadgarstek



Podręcznik szybkiego  
uruchamiania



Karta gwarancyjna



Karta serwisowa

## Nazwy części

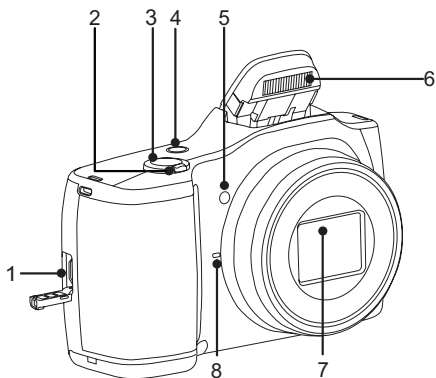

1. Mikro port USB
2. Pokrętło Zoom
3. Przycisk migawki
4. Przycisk zasilania
5. Wiązka pomocnicza AF/  
Lampa samowyzwalacza
6. Lampa błyskowa
7. Obiektyw
8. Mikrofon

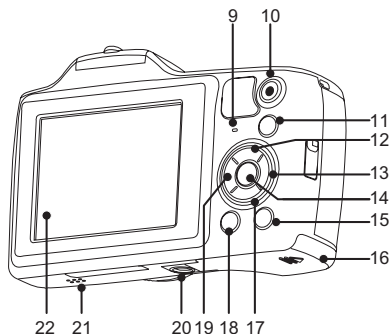

9. Lampka wskaźnika
10. ● Przcisk szybkiego nagrywania wideo
11. (MODE) Przcisk trybu
12. [DISP.] Przcisk Wyświetlacz/Przcisk W górę
13. [⚡] Przcisk lampy błyskowej/ Przcisk W prawo
14. (SET) Przcisk SET
15. (▶) Przcisk Odtwarzanie
16. Pokrywa baterii
17. [☰] Przcisk Usuń/Przcisk W dół
18. (☰) Przcisk Menu
19. [🌸🕒] Przcisk Makro/Przcisk Samowyzwalacz/Przcisk W lewo
20. Gniazdo statywu
21. Głośnik
22. LCD

## Włożenie akumulatora i karty pamięci

1. Otworzyć pokrywę przedziału baterii.

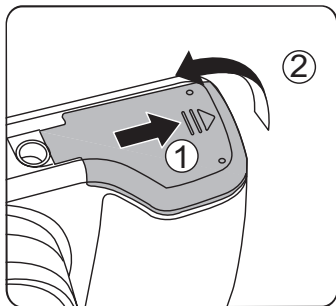

2. Włóż baterię do przedziału na baterię, ustawiając plus i minus zgodnie z ilustracją. Naciskaj ją aż zablokuje się w miejscu.

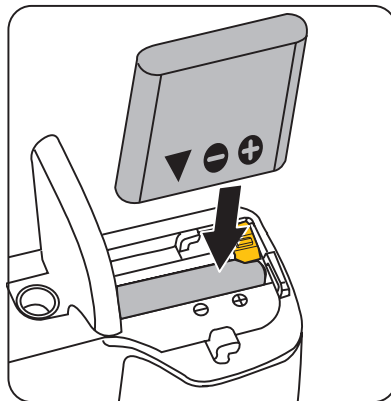

3. Włożyć kartę pamięci do gniazda karty, jak pokazano na rysunku.

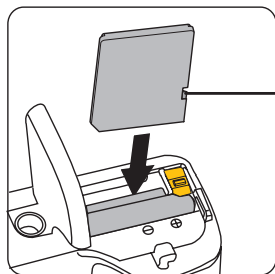

Zabezpieczenie przed zapisem

4. Zamknąć pokrywę przedziału baterii.

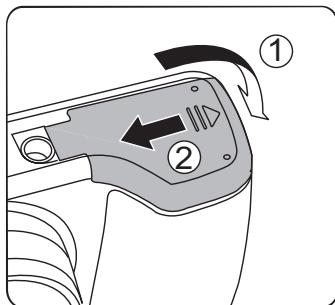

Karta pamięci (SD/SDHC) jest opcjonalna i nie ma jej w opakowaniu z produktem. Trzeba ją zakupić osobno. Prosimy o używanie oryginalnej karty pamięci klasy 4 lub wyższej i o pojemności od 4GB do 32GB.



W celu wyjęcia karty pamięci otworzyć pokrywę przedziału baterii, delikatnie nacisnąć kartę pamięci w celu jej wysunięcia i ostrożnie wyjąć kartę.



## Ładowanie akumulatora

Proszę włożyć baterię i naładować ją w trybie wyłączenia.

1. Podłączyć aparat do zasilacza za pomocą kabla Mikro USB.
2. W celu naładowania akumulatora włożyć wtyczkę zasilacza do gniazdka ściennego.
3. Kiedy aparat zostanie wyłączony można również, w celu naładowania akumulatora, podłączyć go do komputera korzystając z kabla Mikro USB.

 Po długim okresie przechowywania akumulatora zastosować dostarczoną ładowarkę do naładowania akumulatora przed jego użyciem.

 Wskaźnik ładowania:  
Świeci na pomarańczowo: Ładowanie  
Wskaźnik przestanie świecić, kiedy zakończy się ładowanie. W celu zachowania maksymalnej żywotności akumulatora, za pierwszym razem należy ładować go przez przynajmniej 4 godziny.

 Naładuj baterie w temperaturze 0°C-40°C.

 Kamera ładuje się tylko w czasie, kiedy jest wyłączona. Po włączeniu kamery podłączonej do źródła zasilania, dostępne będą wszystkie normalne funkcje kamery, ale nie będzie jej można ładować aż do wyłączenia.

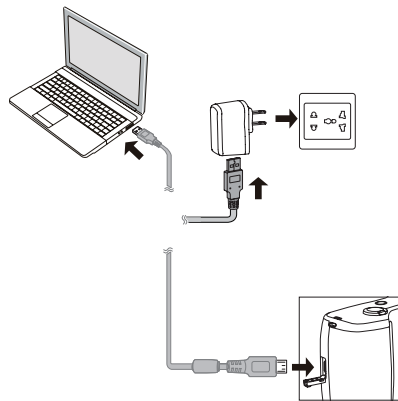

## Włączenie i wyłączenie

Naciśnij przycisk Power (Zasilanie) w celu włączenia aparatu. W celu wyłączenia aparatu, naciśnij ponownie przycisk Power (Zasilanie).

Przycisk zasilania

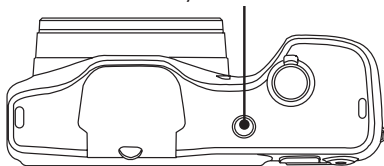

Kiedy zasilanie jest wyłączone, naciśnij i przytrzymaj przycisk odtwarzania , aby włączyć i uruchomić tryb odtwarzania.

## Jak robić zdjęcia

1. Trzymaj aparat obiema rękami, uważaj, by nie zasłaniać palcami lampy błyskowej ani obiektywu.
2. Skieruj aparat na obiekt, a następnie wykadruj przy pomocy wyświetlacza LCD.
3. Użyj dźwigni zoomu, aby wybrać pozycję tele (przybliżenia) lub wide (rozszerzenia), aby przybliżyć lub oddalić obiekt.
4. Aby ustawić ostrość na obiekcie, naciśnij przycisk migawki do połowy. W celu zrobienia zdjęcia, gdy ramka ostrości zmieni kolor na zielony, naciśnij przycisk migawki do końca.

## Ustawienie języka, Data/Godzina





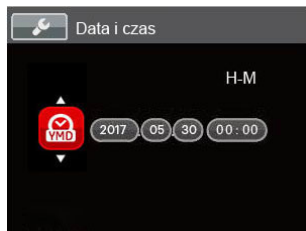



### Po pierwszym włączeniu należy ustawić język, datę i godzinę

1. Przy pierwszym obróceniu wyłącznika zasilania w celu włączeniu aparatu wyświetlany jest ekran wyboru języka.
2. Naciskając przyciski strzałek wybrać wymagany język.
3. Po naciśnięciu przycisku (SET) w celu potwierdzenia wyboru wyświetlony zostanie ekran wyboru daty i godziny.
4. Nacisnąć przycisk strzałki w lewo/w prawo, aby wybrać blok, który ma zostać dostosowany: Czas wyświetlany jest w formacie YYYY.MM.DD HH:MM.
5. Nacisnąć przycisk strzałki do góry/w dół, aby dostosować wartość w wybranym bloku.
6. Po naciśnięciu przycisku (SET) w celu potwierdzenia wyboru wyświetlony zostanie ekran wyboru daty i migawki.



## Zerowanie języka





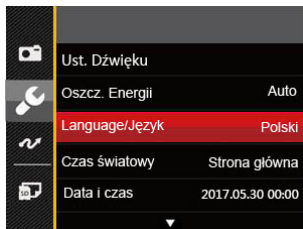

Po ustawieniu języka po raz pierwszy, w celu wyzerowania języka postępować zgodnie z instrukcjami poniżej.

1. Nacisnąć przycisk , nacisnąć przycisk strzałki do góry/w dół, aby wybrać , a następnie nacisnąć przycisku , aby wejść do menu.
2. Nacisnąć przycisk strzałki do góry/w dół, aby wybrać opcję , a następnie nacisnąć przycisku  lub przycisk strzałki, aby wejść do menu.
3. Nacisnąć przycisk strzałki do góry/w dół, aby wybrać opcję [Language/ Język], a następnie nacisnąć przycisku  lub przycisk strzałki w prawo, aby wejść do menu.
4. Naciskając przyciski strzałek wybrać wymagany język i nacisnąć przycisku , aby potwierdzić.
5. Nacisnąć przycisk , co spowoduje wyświetlenie ekranu migawki.



## Zerowanie ustawień Data/Godzina

Po ustawieniu języka po raz pierwszy, w celu wyzerowania ustawień opcji Data/Godzina postępować zgodnie z instrukcjami poniżej.

1. Nacisnąć przycisk , nacisnąć przycisk strzałki do góry/w dół, aby wybrać , a następnie nacisnąć przycisku , aby wejść do menu.
2. Nacisnąć przycisk strzałki do góry/w dół, aby wybrać opcję , a następnie nacisnąć przycisku  lub przycisk strzałki, aby wejść do menu.
3. Nacisnąć przycisk strzałki do góry/w dół, aby wybrać opcję [Data i czas], a następnie nacisnąć przycisku  lub przycisk strzałki w prawo, aby wejść do menu.
4. Nacisnąć przycisk strzałki w lewo/w prawo, aby wybrać blok, który ma zostać dostosowany: Czas wyświetlany jest w formacie YYYY.MM.DD HH:MM.
5. Nacisnąć przycisk strzałki do góry/w dół, aby wybrać wartość dla wybranego bloku. Po wykonaniu ustawień, nacisnąć przycisku  w celu potwierdzenia.

6. Nacisnąć przycisk , co spowoduje wyświetlenie ekranu migawki.

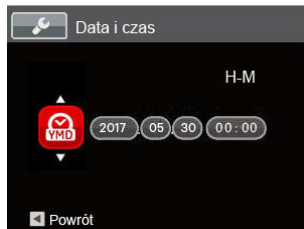
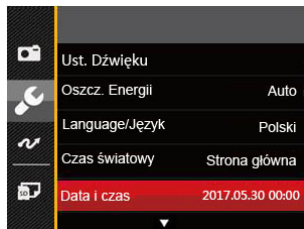

# Przegląd Trybów Pracy

## Ekran wyświetlacza LCD

### Przegląd ikon ekranu w trybie wykonywania zdjęcia

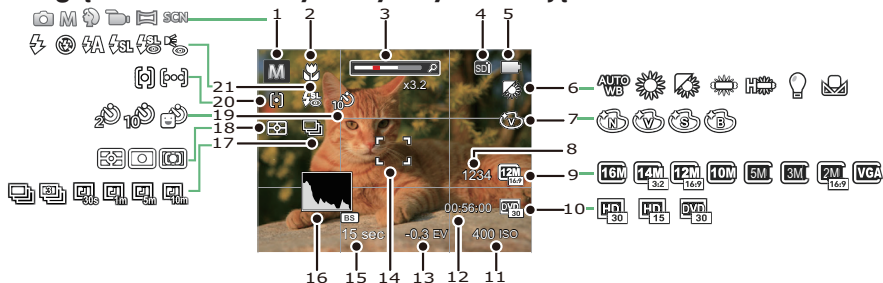



1	Ikony trybu wykonywania zdjęć	8	Ilość pozostałych zdjęć	15	Czas otwarcia migawki
2	Tryb Makro	9	Rozmiar obrazu	16	Histogram
3	Wyświetlanie powiększenia (przez obrót dźwigni powiększenia)	10	Jakość wideo	17	Zdjęcia seryjne
4	Karta pamięci/wbudowana pamięć	11	Kolory obrazu	18	Pomiar ekspozycji
5	Stan baterii	12	Pozostały czas nagrywania	19	Samowyzwalacz
6	Balans bieli	13	Kompensacja ekspozycji	20	Tryb AF
7	Efekt koloru	14	Ramka ostrości	21	Tryb Flesz

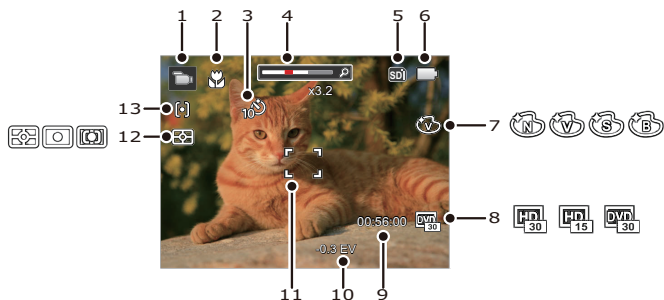





## Przegląd ikon ekranu w trybie wykonywania filmu



1	Ikony trybu filmów	6	Stan baterii	11	Ramka ostrości
2	Tryb Makro	7	Efekt koloru	12	Pomiar ekspozycji
3	Samowyzwalacz	8	Jakość wideo	13	Tryb AF
4	Wyświetlanie powiększenia (przez obrót dźwigni powiększenia)	9	Pozostały czas nagrywania		
5	Karta pamięci/wbudowana pamięć	10	Kompensacja ekspozycji		

## Używanie przycisku Tryb

Aparat wyposażony jest w wygodny Przycisk Trybu, który umożliwia łatwe przełączenie pomiędzy różnymi wykorzystywanymi trybami. Naciśnij przycisk , naciśnij przycisk W lewo / W prawo, aby wybrać tryb, naciśnij  aby potwierdzić. Wszystkie dostępne tryby, podane są poniżej:



Nazwa trybu	Ikona	Opis
Tryb automatyczny		Jest to najczęściej stosowany tryb wykonywania zdjęć. Optymalne warunki do wykonywania zdjęć zostaną ustawione w oparciu o temat i środowisko. Aparat automatycznie optymalizuje parametry w celu uzyskania najlepszych wyników.
Tryb ręczny		Przełącz w celu wykonania zdjęć w trybie ręcznym, można ręcznie dostosować wartość EV / szybkość migawki i wartość ISO.
Portret		W Trybie Portret, aparat ustawia automatycznie ekspozycję do robienia zdjęć w naturalnych kolorach.
Tryb Film		Przełączenie na nagrywanie filmu wideo.
Tryb Panorama		In this mode, up to 4 frames can be stitched together to create a single panoramic photo.
Tryb Zdjęcia tematyczne		Przełącz aby wykorzystać ustawienia wstępne trybu zdjęcia tematyczne. Dostępnych jest 21 rodzajów tematów.





## Tryb Panorama

W trybie Panorama można wykonać serię zdjęć, które zostaną przez aparat połączone w szerokokątny obraz panoramiczny.

Należy wykonać podane poniżej czynności:

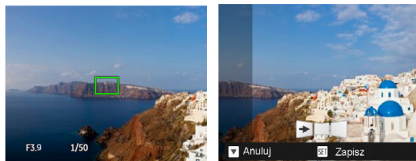

1. Naciśnij przycisk , aby wybrać tryb Panoramiczny ().
2. Naciskając przyciski strzałek wybrać kierunek wykonywania zdjęcia. (Jeżeli nie zostanie dokonany żaden wybór domyślnie przyjmowany jest kierunek w prawo) Dwie (2) sekundy później aparat jest gotowy do wykonania zdjęć. Można również nacisnąć przycisku  lub do połowy wcisnąć przycisk migawki, aby być gotowym do wykonania zdjęć.
3. Wykadruj pierwszy widok obrazu panoramicznego na ekranie LCD i naciśnij przycisk migawki w celu wykonania zdjęcia.
4. Po wykonaniu pierwszego zdjęcia, na krawędzi ekranu pojawi się półprzezroczysty obraz pierwszego zdjęcia. Wykadruj drugie i trzecie zdjęcie przez nałożenie krawędzi.



5. Jeżeli zdjęć jest mniej niż 4, naciśnij przycisku , a aparat dokona automatycznego połączenia. Naciśnij przycisk odtwarzania, aby wybrać tryb odtwarzania i zobaczyć efekt.
6. Po wykonaniu 4 zdjęć aparat połączy zdjęcia automatycznie. Naciśnij przycisk odtwarzania, aby wybrać tryb odtwarzania i zobaczyć efekt.

 Podczas wykonywania zdjęcia, lampa błyskowa, samowyzwalacz, tryby makro oraz kompensacja ekspozycji nie są dostępne. W tym momencie nie jest też dostępna regulacja ogniskowej.

 W trybie Montażu Panoramicznego, kiedy rozmiar obrazu wynosi 2M, można połączyć do 4 zdjęć w trybie Montażu.

 Podczas wykonywania zdjęć do panorama, naciśnięciem przycisku **SET**, w celu przerwania wykonywania zdjęć i zapisania dotychczas wykonanych. Naciśnięciem przycisku strzałki w dół (  ) w celu anulowania wykonywania zdjęć i niezapisania dotychczas wykonanych.













## Tryb Zdjęcia tematyczne **SCN**









Można wybrać odpowiedni tryb z 21 trybów scen, stosowanie do bieżącego środowiska wykonywania zdjęć. Następnie aparat automatycznie konfiguruje najbardziej odpowiednie ustawienia.

1. Naciśnij przycisk **MODE**, aby wybrać tryb Sceny, co pozwoli na wejście do menu trybu Sceny. Widok wyświetlany na ekranie LCD pokazany jest poniżej.



2. Naciskając przyciski strzałek wybrać tematykę i nacisnąć przycisku **SET**, aby potwierdzić.
3. Jeśli istnieje jakakolwiek potrzeba zmiany sceny, naciśnij przycisk , a następnie przycisk **SET**, a na końcu naciskając przyciski strzałek, aby ponownie wybrać scenę.







Scena	Wyjaśnienie
 ASCN	Automatycznie określa scenę; Osoba, Osoba oświetlona od tyłu, Krajobraz, Makro, Osoba w scenie nocnej, Auto
 Krajobraz	Do pejzaży. Żywe odtwarzanie koloru zielonego i niebieskiego.
 Sport	Do szybko przesuujących się obiektów. Ostre obrazy bez zakłóceń.
 Plaża	Służy do wykonywania zdjęć w warunkach silnego światła słonecznego.
 Zachód słońca	Do zachodów słońca. Zdjęcia obiektów w silnym świetle słonecznym .
 Sztuczne ognie	Do ognie sztucznych w nocy. Zalecane użycie statywu.
 Nocny krajobraz	Do scen nocnych. Zalecane użycie statywu.
 Śnieg	Do scen ze śniegiem. Naturalne zdjęcia i czyste białe sceny.
 Dzieci	Automatycznie wyłączy lampę błyskową. Pozwala uniknąć zaniepokojenia. Odpowiednie dla wykonywania zdjęć dzieci.
 ID	Służy do wykonywania ostrych zdjęć ważnych dokumentów. (Zaleca się drukowanie z użyciem 6-calowego papieru fotograficznego 4R (6X4)).
 Szkło	Do obiektów za przezroczystą szybą.
 Ramka zdjęcia	Służy do dodawania ciekawej ramki.

Scena	Wyjaśnienie
 Zdjęcie panoramiczne	Nadaje się do fotografowania szybko poruszających się obiektów z wyraźną widocznością na niewyraźnym tle.
 Rybie oko	Służy do uzyskania ciekawego efektu rybiego oka.
 Przyjęcie	Do wykonywania zdjęć w pomieszczeniach nawet przy skomplikowanych warunkach oświetlenia.
 Wnętrza	Do wnętrz. Zmniejsza zakłócenia i poprawia dokładność kolorów.
 Liście	Do roślin. Doskonale zdjęcia zieleni i kwiatów.
 Muzeum	Do muzeów lub miejsc z zakazem używania lampy błyskowej. Zachowuje kolory i zmniejsza zakłócenia.
 Nocny portret	Do portretów wykonywanych w nocy.
 Szkic	Pozwala na wykonywanie zdjęć z efektem ołówka.
 Amortyzator	Wykonuj wyraziste zdjęcia "z ręki".

## Tryb Auto zdjęć tematycznych (ASCN)

W trybie "ASCN" aparat może w sposób inteligentny wykrywać różne warunki otoczenia i automatycznie wybierać najlepszą tematykę i ustawienia zdjęcia.

"ASCN" może w inteligentny sposób wykrywać następujące sceny:

Nazwa trybu	Wyjaśnienie
 Pejzaż	Dla pejzaży, automatycznie wyreguluje ekspozycję w celu dopasowania do tła.
 Portret	Najlepiej nadaje się do fotografowania osób z ostrością ustawioną na ich twarze.
 Nocny portret	Podczas wykonywania nocnych portretów lub przy słabym świetle, automatycznie wyreguluje ekspozycję w celu wykonywania zdjęć ludzi i nocnych scen.
 Portret z tylnym oświetleniem	Podczas wykonywania zdjęć w świetle słonecznym lub w innym świetle umieszczonym z tyłu, automatycznie wyreguluje ekspozycję planu pierwszego w celu wykonania dobrych zdjęć.
 Nocny pejzaż	Dla scen nocnych, automatycznie zwiększy wartość ISO, aby skompensować słabe światło.
 Makro	Tryb Makro może być wykorzystywany przy robieniu zdjęć małych obiektów lub z bliskiej odległości.
 Auto	Aparat automatycznie wyreguluje ekspozycję i ostrość, aby zapewnić dobrą jakość obrazów.

# Podstawowe Operacje

## Używanie funkcji zoom

Twój aparat jest wyposażony w dwa rodzaje zoomu: zoom optyczny i zoom cyfrowy. Naciśnij przełącznik Zoom, aby powiększyć lub pomniejszyć obiekt w czasie wykonywania zdjęć.

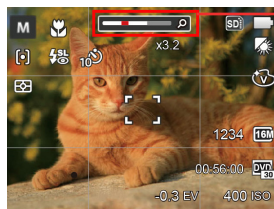
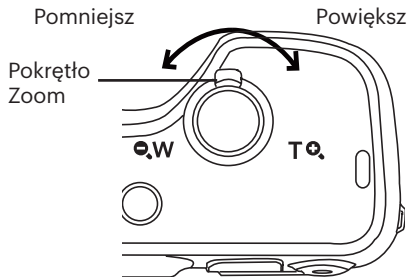

Kiedy powiększenie optycznie osiągnie wartość progową jak powiększenie cyfrowe puścić i obrócić dźwignię powiększania do położenia T, w celu przełączenia między powiększeniem optycznym a powiększeniem cyfrowym.

## Ustawienie wyświetlania

Nacisnąć przycisk **DISP.**, aby wyświetlić ustawienia. Klasyczne, Pełne, Wył..

Klasyczne : Wyświetla wszystkie niezbędne parametry

Wył. : Wyświetla jedynie wpływ

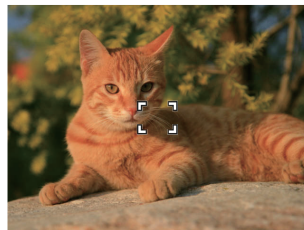

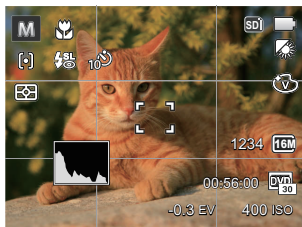

Pełne: Wyświetla wszystkie parametry wpływu, histogram oraz siatkę





## Tryb Makro

Tryb Makro może być wykorzystywany przy robieniu zdjęć małych obiektów lub z bliskiej odległości. Ten tryb umożliwia użycie funkcji zoom w przypadku niewielkiej odległości od obiektu.

1. Nacisnąć przycisk strzałki w lewo (   ), aby wejść do menu makro.





2. Naciskać strzałki w lewo/w prawo, aby wybrać jeden z następujących 2 trybów:

-  **Makro Wył.**  
Wybierz tę opcję w celu wyłączenia trybu Makro.
  -  **Makro Wł.**  
Wybierz tę opcję jeśli chcesz by ogniskowanie na obiekcie odbywało się bliżej soczewki (od strony W, odległość kamery od obiektu powinna przekraczać 3 cm).
3. Naciśnij przycisku  aby zatwierdzić ustawienia i powrócić do trybu wykonywania zdjęć.





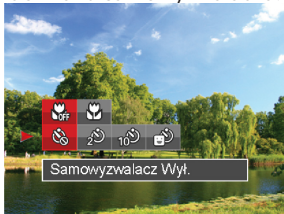

## Ustawienia samowyzwalacza

Korzystanie z niniejszej funkcji pozwala na wykonywanie zdjęć w określonym czasie. Aparat może zostać ustawiony na wykonanie zdjęcia w 2 lub 10 sek. od naciśnięcia migawki lub po wykryciu uśmiechu.



1. Nacisnąć przycisk strzałki w lewo (  ) i naciśnij przycisk strzałki w dół (  ), aby wejść do menu samowyzwalacza.





2. Naciskać strzałki w lewo/w prawo, aby wybrać jeden z następujących 4 trybów:
  -  Samowyzwalacz Wył. Wyłączenie samowyzwalacza.
  -  Samowyzwalacz 2 sek. Po naciśnięciu przycisku migawki pojedyncze zdjęcie wykonywane jest z 2 sekundowym opóźnieniem.

-  Samowyzwalacz 10 sek. Po naciśnięciu przycisku migawki pojedyncze zdjęcie wykonywane jest z 10 sekundowym opóźnieniem.
-  Samowyzwalacz Uśmiech Nacisnąć przycisk migawki, a zdjęcie zostanie wykonane natychmiast po tym, jak wykryta zostanie uśmiechnięta twarz.

3. Naciśnij przycisku  aby zatwierdzić ustawienia i powrócić do trybu wykonywania zdjęć.

 Przy włączonym samowyzwalaczu, naciśnięcie migawki lub przycisku (  ) wyłącza tę funkcję i powoduje powrót ekranu wykonywania zdjęć oraz utrzymanie ustawień samowyzwalacza.

 Włączenie wykrywania uśmiechu poprzez naciśnięcie migawki lub przycisku  może wyłączyć samowyzwalacz i spowodować powrót do ekranu fotografowania bez utrzymania jego ustawień.

## Tryb Flesz

Lampa błyskowa zapewnia dodatkowe światło na scenie. Jest zwykle stosowana podczas fotografowania pod światło, aby zaznaczyć obiekt; nadaje się również do pomiarów i fotografowania w ciemnych miejscach, aby poprawić ekspozycję.

1. Otwórz ręcznie lampę błyskową, jak pokazano poniżej (Jak pokazano na ilustracji).

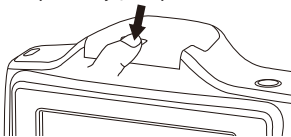

2. Naciśnij przycisk strzałki w prawo (→), aby wejść do menu ustawień lampy błyskowej.

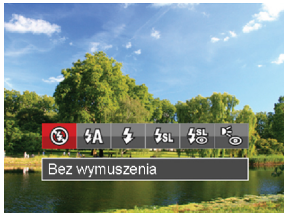

3. Naciśnąć strzałki w lewo/w prawo, aby wybrać jeden z następujących 6 trybów:

- Bez wymuszenia  
Lampa błyskowa jest wyłączona.
  - Automacyjny  
Lampa błyskowa aparatu jest wyzwalana automatycznie, w zależności od warunków oświetlenia.
  - Wymuszenie lampy błyskowej  
Lampa błyskowa jest wyzwalana przy każdym zdjęciu.
  - Wolna synchronizacja  
Umożliwia to wykonywanie zdjęć ludzi nocą i wyraźne pokazywanie obiektów na tle nocy. Zalecane jest używanie statywu.
  - Wolna sync.+Redukcja czerwonych oczu.  
Ten tryb należy używać do zdjęć z synchronizacją z długim czasem ekspozycji oraz redukcją efektu czerwonych oczu.
  - Redukcja czerwonych oczu  
Aparat wykonuje serię krótkich przedbłysków przed wykonaniem zdjęcia w celu redukcji efektów czerwonych oczu.
4. Naciśnij przycisku (SET) aby zatwierdzić ustawienia i powrócić do trybu wykonywania zdjęć.

## Ustawienia EV

Menu funkcji EV aparatu zawiera wiele funkcji takich jak regulacja EV, ISO, migawka itp. Prawidłowe ustawienie funkcji pozwoli na wykonywanie lepszej jakości zdjęć.

Aby dokonać ustawień postępuj zgodnie z poniższymi wskazówkami:

1. Nacisnąć przycisku (SET) , aby wyświetlić ekran ustawień.
2. Nacisnąć przycisk strzałki w lewo/w prawo, aby wybrać opcje ustawień.
3. Nacisnąć przycisk strzałki w górę/w dół, aby dostosować wartości opcji.
4. Naciśnij przycisku (SET) aby zatwierdzić ustawienia i powrócić do trybu wykonywania zdjęć.

### Kompensacja ekspozycji

Kompensacja ekspozycji umożliwia regulację wartości ekspozycji świetlnej dla uzyskania najlepszego obrazu. (regulowane w  Tryb)

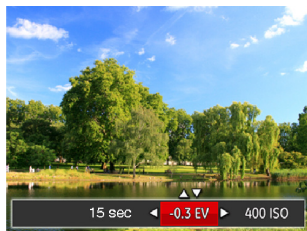

Zakres regulowanej wartości ekspozycji wynosi od EV -2.0 do EV+2.0.

## ISO

Funkcja ISO umożliwia ustawienie czułości sensora aparatu, w oparciu o jasność otoczenia fotografowanego obiektu. W celu poprawienia wydajności w ciemnych miejscach wymagana jest wyższa wartość ISO. Z drugiej strony, niższa wartość ISO jest wymagana w miejscach z jasnym oświetleniem.

Zdjęcia wykonane z wyższą wartością ISO mają więcej zakłóceń niż zdjęcia wykonane z niższą wartością ISO. (regulowane w  Tryb)

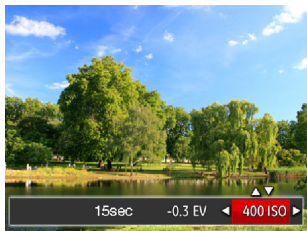

Opcje ISO zawierają Auto, 80, 100, 200, 400, 800 oraz 1600.

## Regulacja migawki

Dla czasu otwarcia migawki aparat może automatycznie ustawić wartość przysłony odpowiadającą ręcznie ustawionemu czasowi otwarcia migawki tak, aby uzyskać najbardziej odpowiednią wartość ekspozycji. Ruch obiektu może być pokazany przez regulację szybkości migawki. Wysoka wartość migawki może umożliwić wyraźne uchwycenie ruchu szybko poruszających się obiektów, podczas gdy niska wartość migawki umożliwia zrobienie zdjęcia szybko poruszającemu się obiektowi z zaznaczeniem wrażenia ruchu. (regulowane w  Tryb)



## Obsługa szybkiego nagrywania

W trybie robienia zdjęć, naciśnij przycisk , aby rozpocząć nagrywanie filmu.

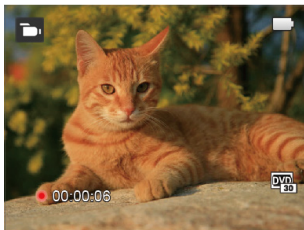

Po zakończeniu nagrywania, naciśnij przycisk  lub przycisk migawki, aby zatrzymać nagrywanie. Kamera zapisze film i powróci do trybu fotografowania.

# Odtwarzanie

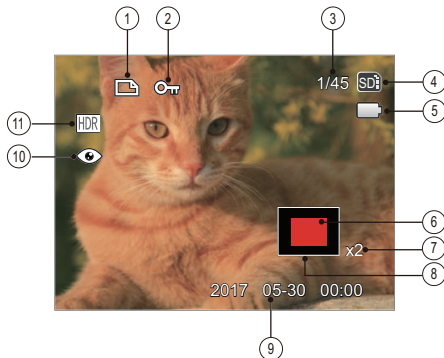

## Przegląd ikon ekranu w trybie odtwarzania



1	Ikona pliku DPOF	7	Współczynniki zoomu obrazów
2	Ikona zabezpieczenia pliku	8	Obszar objęty zasięgiem
3	Wielkość pamięci (wskazuje aktualną ilość zdjęć i całkowitą ilość zdjęć)	9	Data wykonania
4	Karta pamięci/wbudowana pamięć	10	Redukcja czerwonych oczu
5	Stan baterii	11	HDR
6	Obszar powiększenia		

## Oglądanie zdjęć i filmów wideo

Aby oglądać na ekranie LCD zrobione zdjęcia i filmy wideo:

1. Po naciśnięciu przycisku  na ekranie LCD zostanie wyświetlone ostatnie zdjęcie lub film wideo.
2. Użyj przycisków nawigacji W lewo/W prawo do przewinięcia listy zdjęć lub filmów wideo zapisanych w pamięci wewnętrznej lub na karcie pamięci.
3. W celu odtworzenia wybranego filmu wideo, naciśnij przycisku  aby przejść do trybu odtwarzania filmu.

Przy odtwarzaniu wideo, ukáže się ekran z przewodnikiem obsługi. Naciśnij odpowiedni przycisk aby uruchomić pożądaną funkcję.

Tryb odtwarzania

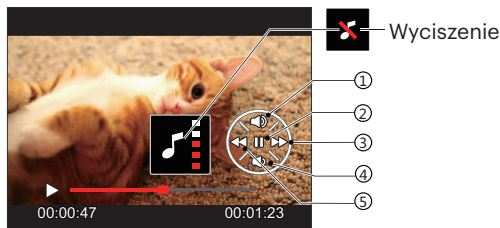

1	Zwiększenie głośności
2	Pauza
3	Szybkie przewijanie do przodu
4	Zmniejszanie głośności
5	Przewiń

Tryb wstrzymania

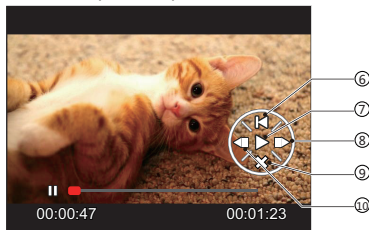

6	Powrót do początku filmu
7	Odtwarzanie
8	Odtwarzanie filmu do przodu
9	Anulowanie odtwarzania
10	Odtwarzanie filmu do tyłu

## Widok miniaturk

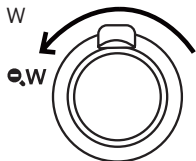

W trybie Odtwarzanie, naciśnij jedną z przełączników Zoom **e,w**, aby wyświetlić na ekranie miniatury zdjęć i wideo.

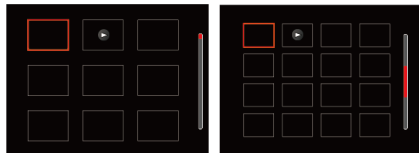

1. Przesuń przełącznik zoomu, aby wybrać miniaturki 3x3 i 4x4.





2. Naciskać przyciski strzałek aby wybrać obraz lub klip wideo do obejrzenia i nacisnąć przycisku **(SET)** w celu przywrócenia ich do pierwotnej wielkości.

 Jeśli na LCD pojawi się wskaźnik , wyświetlany jest plik z filmem.



## Używanie funkcji odtwarzania z zoomem (wyłącznie do zdjęć)

Podczas odtwarzania zdjęć, można także użyć suwaka Zoom, do powiększania zdjęć 2 do 8 razy.

1. Naciśnij przycisk  aby przejść do trybu odtwarzania.
2. Naciskać strzałki w lewo/w prawo, aby wybrać zdjęcie do powiększenia.
3. Naciśnij jedną z części przełącznik Zoomu **T** , aby dokonać powiększenia.

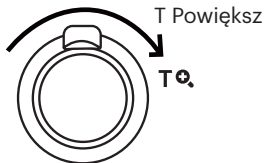

4. Ekranu wyświetlana jest krotność powiększenia i obszar operacji powiększenia zdjęcia.
5. Naciskać przyciski strzałek w celu nawigowania i wybrania części zdjęcia do powiększenia.
6. Naciśnij przycisku  w celu przywrócenia oryginalnej skali obrazu.



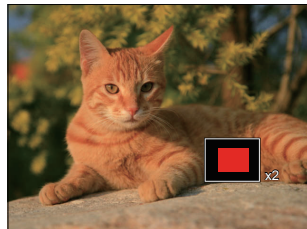

Nie można powiększać obrazów z filmami.



## Pokaz slajdów

To ustawienie umożliwia widok wszystkich zapisanych obrazów jako pokaz slajdów.

1. Naciśnij przycisk , aby przejść do ekranu odtwarzania.
2. Naciśnij przycisku , aby przejść do opcji pokaz slajdów.
3. Naciskać przycisk strzałki w lewo/w prawo, aby wybrać pokaz slajdów lub [Anuluj], w celu powrotu do ekranu odtwarzania.



4. Naciśnij przycisku  w celu potwierdzenia ustawienia.



Funkcja slajdów obsługuje także filmy.



Przy oglądaniu zdjęć w trybie pokazu slajdów nie można obracać zdjęć.

## Usuwanie zdjęć i wideo

W trybie odtwarzania naciskać przycisk strzałki w dół (▼), aby wybrać zdjęcia i wideo.

Aby usunąć obrazy lub film wideo:

1. Naciśnij przycisk (▶) aby przejść do trybu odtwarzania.
2. Nacisnąć przycisk strzałki w lewo/w prawo, aby wybrać zdjęcia i wideo od usunięcia.
3. Nacisnąć przycisk strzałki w dół (▼), aby wyświetlić ekran usuwania.



4. Nacisnąć przycisk strzałki do góry/w dół, aby wybrać [Usuń jedno] lub [Wyjście], a następnie nacisnąć przycisku (SET), aby potwierdzić.



Usuniętych zdjęć/filmów wideo nie można przywrócić.





Instrukcje dotyczące opcji menu usuwania, znajdują się na stronie 61.

# Korzystanie Menu

## Menu Zdjęcie

Funkcje, które mogą być włączone w ramach każdego trybu mogą być różne.

Tryb:  **M**  **SCN**



1. W trybie wykonywania zdjęć, nacisnąć przycisk , aby wejść do menu wykonywania zdjęć.
2. Nacisnąć przycisk strzałki do góry/w dół, aby wybrać menu wykonywania zdjęć, które ma zostać ustawione.
3. Nacisnąć przycisk strzałki w lewo/w prawo, aby wybrać menu wykonywania zdjęć, które ma zostać ustawione i nacisnąć przycisku , aby potwierdzić.

Sprawdź następne strony w celu uzyskania dalszych, szczegółowych informacji o każdym z ustawień.

### Pomiar ekspozycji

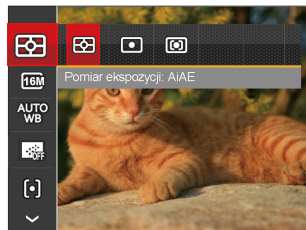
Wykorzystaj poniższe ustawienia, aby wybrać "cel" wykorzystywany przez aparat do pomiaru.



-  AIAE (Artificial Intelligence AE [Sztuczna inteligencja AE]): Automatyczny wybór pomiaru centralnego i peryferyjnego w celu obliczenia odpowiedniej wartości pomiaru poprzez ważenie.
-  Punktowy - pomiar obiektów obejmuje mały obszar w centrum pola widzenia aparatu.
-  Środek - pomiar obiektów jest większym obszarem w centrum pola widzenia kamery.

## Rozmiar obrazu

Ustawienie rozmiaru odnosi się do rozdzielczości obrazu w pikselach. Wyższa rozdzielczość umożliwia drukowanie większych rozmiarów obrazu, bez pogorszenia jakości obrazu.

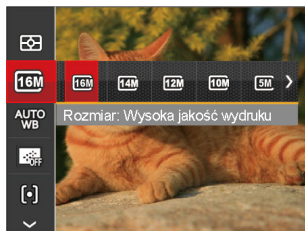





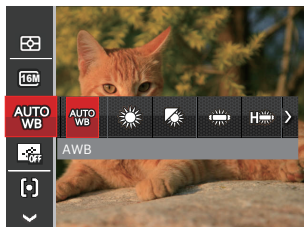

Im większa liczba nagranych pikseli, tym wyższa będzie jakość obrazu. Będzie można nagrać mniej klatek na karcie pamięci.

## Ustawienia Balansu Bieli

Balans bieli umożliwia użytkownikowi regulację temperatury barwy przy różnych źródłach światła w celu zapewnienia wiernego odtwarzania kolorów.





-  AWB
-  Światło dzienne
-  Zachmurzenie
-  Jarzeniowe

-  Jarzeniowe CWF
-  Żarowe
-  Ręczny balans bieli (Wcisnąć do końca przycisk migawki, aby wykryć wartość balansu bieli)

## AF ciągły

Włączenie ciągłego AF w celu ciągłego, automatycznego ustawiania ostrości podczas wykonywania zdjęć.





-  AF ciągły: Wyl.
-  AF ciągły: Wł.

## Ustawienie ostrości

Istnieje możliwość wyboru różnych metod nastawiania ostrości dla różnych trybów.







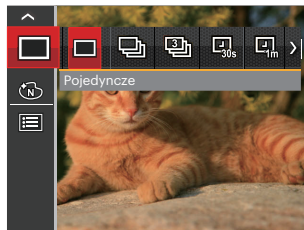

-  AF pojedynczy: Na środku ekranu LCD pojawia się ramka ustawienia ostrości obiektu.
-  AF wielopunktowy: Aparat automatycznie ustawia ostrość obiektu w szerokim zakresie w celu odszukania punktu ostrości.

## Ustawienia zdjęć seryjnych

Użyj tego ustawienia do wykonywania zdjęć seryjnych. Po przejściu do tego trybu w celu użycia tej funkcji należy przytrzymać przycisk migawki.





-  Pojedyncze
-  Zdjęcia seryjne
-  3 zdjęć
-  Uptyw czasu 30 sek.
-  Uptyw czasu 1 min.
-  Uptyw czasu 5 min.
-  Uptyw czasu 10 min.







W zdjęcia seryjne trybie, aby umożliwić wykonywanie zdjęć seryjnych, opcja flesz jest niedostępna.

## Efekt koloru

Ustawienia kolorów obrazu pozwalają użytkownikowi na wybór różnych efektów.







1. W trybie wykonywania zdjęć, nacisnąć przycisk , aby wejść do menu wykonywania zdjęć.
2. Nacisnąć przycisk strzałki do góry/w dół, aby wybrać menu ustawień kolorów i naciśnięcie przycisku , aby wejść do menu.
3. Nacisnąć przycisk strzałki w lewo/w prawo, aby wybrać opcje koloru obrazu.



-  Normalna
-  Jaskrawy
-  Sepia
-  Czarno-białe





• Opcje wykonywania zdjęć (○: dostępna x: niedostępna)





Opcje	Tryby wykonywania zdjęć			
		<b>M</b>		<b>SCN</b>
	○	○	○	○
<b>16M</b>	○	○	○	○
 OFF	○	○	○	x
	○	○	○	x
	○	○	x	x
<b>AUTO WB</b>	x	○	x	x
	x	○	x	x
<b>ASCH</b>	x	x	x	○

## Menu ustawień wykonywania zdjęć

Tryb:     **SCN**

1. W trybie wykonywania zdjęć nacisnąć przycisk  oraz nacisnąć przycisk strzałki do góry/w dół, aby wybrać .



2. Nacisnąć przycisku , aby wejść do menu.
3. Nacisnąć przycisk strzałki do góry/w dół, aby wybrać opcję , a następnie nacisnąć przycisku  lub przycisk strzałki, aby wejść do menu.
4. Nacisnąć przycisk strzałki do góry/w dół, aby wybrać pozycję, która ma zostać ustawiona, a następnie nacisnąć przycisku  lub przycisk strzałki w prawo, aby wejść do menu.
5. Naciskając przyciski strzałek do góry/w dół wybrać opcję i nacisnąć przycisku , aby potwierdzić.

### Jakość

Do wyregulowania współczynnika kompresji obrazu można użyć ustawienia Jakość.

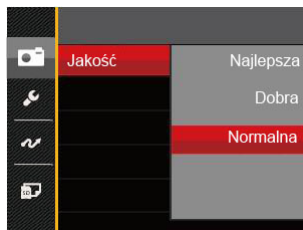

- Najlepsza (16M Średnia wielkość pliku: 4.0MB )
- Dobra (16M Średnia wielkość pliku: 2.5MB )
- Normalna (16M Średnia wielkość pliku: 2.0MB )

## Wiązka pom. AF

W ciemniejszym środowisku, można włączyć opcję Wiązka pom. AF, w celu uzyskania lepszej ostrości.

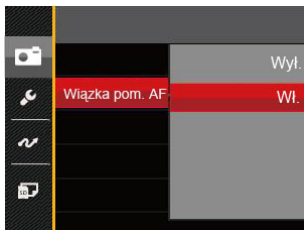

- Wył.
- Wł.

## Zoom cyfrowy

To ustawienie służy do regulacji zoomu cyfrowego. Jeśli ta funkcja jest wyłączona, może być stosowany tylko zoom optyczny..

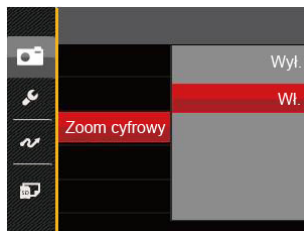

- Wył.
- Wł.

## Nadruk daty

Włącz nadruk Data/Czas na zdjęciu.

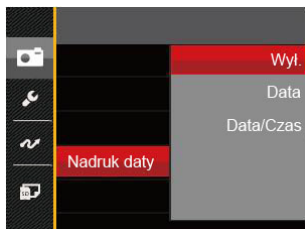

- Wył.
- Data
- Data / Czas

## Szybki podgląd

Opcja ta umożliwia szybki podgląd zdjęć, natychmiast po ich wykonaniu. Każde zdjęcie wyświetlane jest na ekranie LCD na wybrany czas.



- Wył.
- 1 sek.
- 2 sek.
- 3 sek.

## Wykrywanie twarzy

Do wykrywania i ustawiania ostrości twarzy, aby wszystkie twarze były jak najbardziej wyraźne w trybie zdjęć.

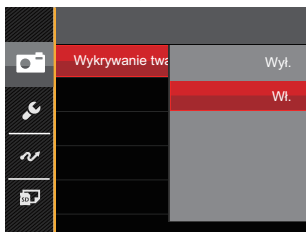

1. Trzymając stabilnie kamerę skup się na danej osobie w celu wychwycenia jej twarzy. Po wykryciu twarzy na ekranie pojawi się ramka ostrości.

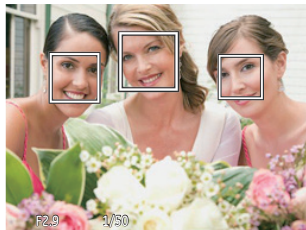

2. W celu uzyskania ostrości naciśnij do połowy przycisk migawki. Gdy obiekt jest ostry, na wyświetlaczu LCD pojawi się zielona ramka ostrości.

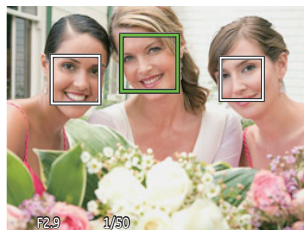





3. Aby zrobić zdjęcia, naciśnij przycisk migawki do samego końca.



Funkcja wykrywania zamkniętych oczu jest zwykle włączona. Jeśli aparat w trakcie szybkiego przeglądu kamera wykryje twarz z zamkniętymi oczami, pojawi się informacja o zamkniętych oczach .

## Menu Film



Tryb: 

1. Naciśnij przycisk , wybrać tryb  i nacisnąć przycisk , aby wejść do menu Film.
2. Nacisnąć przycisk strzałki do góry/w dół, aby wybrać menu Film, które ma zostać ustawione.
3. Nacisnąć przycisk strzałki w lewo/w prawo, aby wybrać menu Film, które ma zostać ustawione i nacisnąć przycisku , aby potwierdzić.

### Pomiar ekspozycji

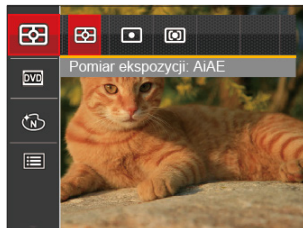
Wykorzystaj poniższe ustawienia, aby wybrać "cel" wykorzystywany przez aparat do pomiaru.



-  AI/AE (Artificial Intelligence AE [Sztuczna inteligencja AE]): Automatyczny wybór pomiaru centralnego i peryferyjnego w celu obliczenia odpowiedniej wartości pomiaru poprzez ważenie.
-  Punktowy - pomiar obiektów obejmuje mały obszar w centrum pola widzenia aparatu.
-  Środek - pomiar obiektów jest większym obszarem w centrum pola widzenia kamery.

## Jakość wideo

Służy do ustawienia rozdzielczości obrazu podczas nagrywania filmu.

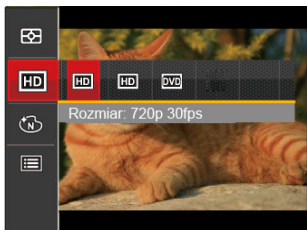

Wymagania prędkości odczytu i zapisu karty SD dla nagrywania obrazów z dużą ilością pikseli:

No.	Piksele obrazu	Klatka	Zalecane	Czas nagrywania (4GB) Około
1	1280x720 *	30	Class 4	20 minut
2	1280x720	15	Class 4	33 minut
3	640x480	30	Class 4	30 minut

 \* Jednorazowo można nagrać film maksymalnie 29 minutowy.

 Podczas nagrywania obrazów z dużą ilością pikseli, nagrzewanie obudowy aparatu doprowadzi do przerwania nagrywania, co nie jest wadą urządzenia.

 Przejdź na oficjalną stronę APP, aby pobrać Quick Time 7.X jako preferowany odtwarzacz plików .MOV.

## Efekt koloru

Ustawienia kolorów obrazu pozwalają użytkownikowi na wybór różnych efektów.

1. Naciśnięcie przycisku (SET) pozwala na wybranie ustawień kolorów obrazu.
2. Nacisnąć przycisk strzałki w lewo/w prawo, aby wybrać opcje koloru obrazu.







-  Normalna
-  Jaskrawy
-  Sepia
-  Czarno-białe





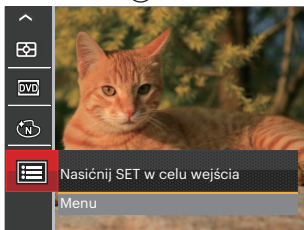

## Menu ustawień Film

Tryb: 

1. Naciśnij przycisk , wybrać tryb , aby wejść w ekran nagrywania wideo.
2. Naciśnięć przycisk , naciśnięć przycisk strzałki do góry/w dół, aby wybrać , a następnie naciśnięć przycisku , aby wejść do menu.



3. Naciśnięć przycisk strzałki do góry/w dół, aby wybrać opcję , a następnie naciśnięć przycisku  lub przycisk strzałki, aby wejść do menu.
4. Wybrać pozycje, które mają zostać ustawione i naciśnięć przycisku  lub przycisk strzałki w prawo, aby wejść do menu.
5. Naciskając przyciski strzałek do góry/w dół wybrać opcję i naciśnięć przycisku , aby potwierdzić.

### Zoom cyfrowy



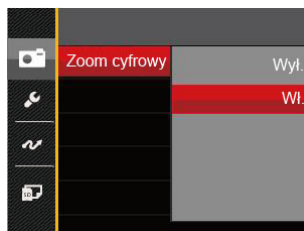

To ustawienie służy do regulacji zoomu cyfrowego. Jeśli ta funkcja jest wyłączona, może być stosowany tylko zoom optyczny.



- Wyl.
- Wł.

## Menu Odtwarzanie

Tryb: 

1. Nacisnąć przycisk , aby wyświetlić ekran odtwarzania i nacisnąć przycisk , aby wejść do menu.
2. Nacisnąć przycisk strzałki do góry/w dół, aby wybrać odtwarzanie, które ma zostać ustawione i nacisnąć przycisku , aby wejść.
3. Naciskając przyciski strzałek w lewo/w prawo wybrać opcję i nacisnąć przycisku , aby potwierdzić.



Sprawdź następane strony w celu uzyskania dalszych, szczegółowych informacji o każdym z ustawień.

## HDR

Za pomocą funkcji HDR, można dokonać tzw. nałożonej ekspozycji zrobionych zdjęć. Dzięki optymalizacji obszarów podświetlonych i ciemniejszych na zdjęciu, które mogą być prześwietlone lub posiadać wysoki kontrast obrazu, obraz będzie bardziej prawidłowy i przestrzenny.

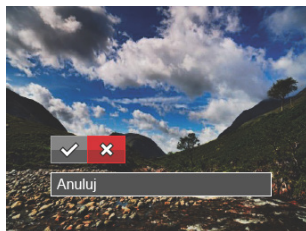

 : HDR

 : Anuluj





Po użyciu funkcji HDR, obraz zostanie zapisany jako nowy plik, a oryginalny plik będzie nadal zapisany w pamięci.

## Redukcja czerwonych oczu

Możesz użyć to ustawienie do zredukowania efektu czerwonych oczu.





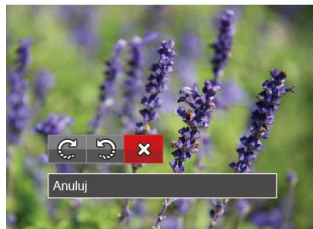

-  : Redukcja czerwonych oczu
-  : Anuluj

## Obróć

Ustawienie to można użyć do zmiany orientacji obrazu.



-  : Obrót w prawo
-  : Obrót w lewo
-  : Anuluj

 Zdjęć panoramicznych i obrazów wideo nie można obracać.

 Plik z obróconym zdjęciem zastąpi zdjęcie oryginalne.

## Zmień rozmiar

To ustawienie umożliwia zmianę rozmiaru obrazu do określonej rozdzielczości i zapisanie go jako nowy obraz.



 : Zmień rozmiar na 1024x768

 : Zmień rozmiar na 640x480

 : Anuluj



Tylko do regulacji zdjęć o wysokiej rozdzielczości do tych o niskiej rozdzielczości.

## Efekt koloru

Niniejsze ustawienie pozwala na zmianę efektu koloru zdjęcia. Wynik jest zapisywany jako nowe zdjęcie i przechowywany na karcie pamięci wraz z oryginalnym zdjęciem.

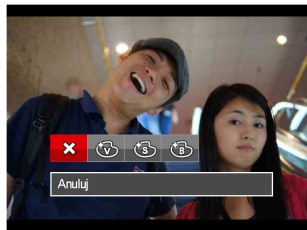

 : Anuluj





 : Jaskrawy

 : Sepia



 : Czarno-białe



## Ustawienia menu Odtwarzanie

Tryb: 

1. Nacisnąć przycisk , aby wyświetlić ekran odtwarzania, nacisnąć przycisk  i nacisnąć przycisk strzałki do góry/w dół, aby wybrać .
2. Nacisnąć przycisku , aby wejść do menu.



3. Nacisnąć przycisk strzałki do góry/w dół, aby wybrać opcję , a następnie nacisnąć przycisku  lub przycisk strzałki, aby wejść do menu.

4. Nacisnąć przycisk strzałki do góry/w dół, aby wybrać pozycję, która ma zostać ustawiona, a następnie nacisnąć przycisku  lub przycisk strzałki w prawo, aby wejść do menu.
5. Naciskając przyciski strzałek do góry/w dół wybrać opcję i nacisnąć przycisku , aby potwierdzić.

Sprawdź następne strony w celu uzyskania dalszych, szczegółowych informacji o każdym z ustawień.

## Zabezpiecz

Aby zabezpieczyć obrazy lub filmy wideo przed przypadkowym usunięciem, można użyć tego ustawienia do zablokowania jednego lub wszystkich plików.





- **Jeden:** Blokuje wybrane zdjęcie lub wideo jeżeli jest niezabezpieczone; odblokowuje wybrane zdjęcie lub wideo jeżeli jest zabezpieczone.
- **Wszystkie:** Blokuje wszystkie zdjęcia lub wideo.
- **Resetuj:** anuluje blokadę wszystkich zdjęć lub wideo.

## Usuń

Można usunąć jeden lub wszystkie pliki zdjęć/wideo.



- **Jeden:** Usuwanie jednego zdjęcia lub wideo.
- **Wszystkie:** Usuwanie wszystkich zdjęć lub wideo.

 Wskaźnik “” oznacza, że plik jest zabezpieczony. Przed usunięciem pliku należy usunąć zabezpieczenie pliku.

 Usuwanie plików może spowodować zresetowanie ustawień DPOF.

## DPOF

DPOF umożliwia nagrywanie obrazów wybranych do drukowania i zapisanie wyboru na kartę pamięci, którą można w prosty sposób zanieść do punktu drukowania zdjęć bez konieczności ustnego określania drukowanych zdjęć.



Do drukowania wymagana jest drukarka z obsługą DPOF.

## Przytnij

Ustawienie Przytnij umożliwia wybór obszaru zdjęcia do wycięcia i zapisania go jako nowe zdjęcie.

- Wybrać [Tak], aby potwierdzić przycięcie. Za pomocą dźwigni powiększenia i przycisków strzałek wybrać część, która ma zostać przycięta.

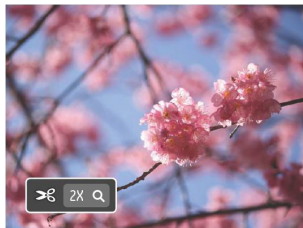







- Nacisnąć przycisk **(SET)**, co spowoduje wyświetlenie komunikatu [Zapisać zmiany?]. Wybrać [✓], aby zmienić i zapisać obraz. Wybrać [✗], aby anulować zmiany i powrócić do ekranu zachęty do przycięcia.



Obraz nie może być przycięty ponownie jeśli jest przycięty do rozmiaru 640X480.

## Ustawienia ogólne

Tryb:     **SCN**  

1. Nacisnąć przycisk  w dowolnym trybie i nacisnąć przycisk strzałki w górę/w dół, aby wybrać .
2. Nacisnąć przycisku , aby wejść do menu.
3. Nacisnąć przycisk strzałki do góry/w dół, aby wybrać opcję , a następnie nacisnąć przycisku  lub przycisk strzałki, aby wejść do menu.
4. Nacisnąć przycisk strzałki do góry/w dół, aby wybrać pozycję, która ma zostać ustawiona, a następnie nacisnąć przycisku  lub przycisk strzałki w prawo, aby wejść do menu.
5. Naciskając przyciski strzałek do góry/w dół wybrać opcję i nacisnąć przycisku , aby potwierdzić.

Sprawdź następane strony w celu uzyskania dalszych, szczegółowych informacji o każdym z ustawień.

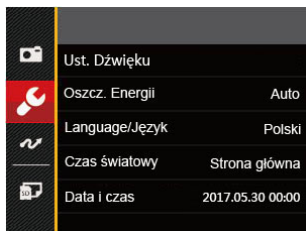



## Ust. Dźwięku

To ustawienie umożliwia regulację głośności dźwięku.

Naciśnij przycisk strzałki do w lewo/w prawo aby wyregulować głośność, a następnie naciśnij przycisk (SET), aby potwierdzić ustawienia.

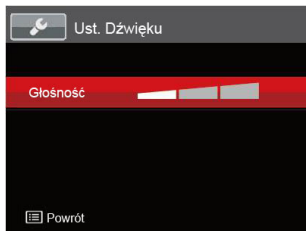

## Oszcz. Energii

To ustawienie umożliwia oszczędzanie energii i uzyskanie maksymalnego, możliwego czasu działania baterii, automatyczne wyłączenie ekranu LCD po określonym czasie braku aktywności.



- Auto
- Normalna
- Najlepsza



Oszcz. Energii	Czas, po którym nastąpi wył. LCD	Czas wył
Auto	3 min.	5 min.
Normalna	1 min.	3 min.
Najlepsza	30 sek.	1 min.

## Language/Język

Patrz rozdział "Zerowanie języka" na stronie 19.

## Czas światowy

Ustawienie Strefa, to funkcja użyteczna podczas podróży zagranicznych. Funkcja ta pozwala na wyświetlanie na ekranie LCD lokalnego czasu podczas podróży zagranicznych.

1. Naciskać przycisk strzałki do góry/ w dół, aby wybrać pola miejsce wylotu (  ) i przeznaczenie (  ).
2. Nacisnąć przycisk strzałki w lewo/w prawo, aby wybrać miasto znajdujące się w tej samej strefie czasowej, jak określona dla pola. Nacisnąć przycisku (  ), aby potwierdzić ustawienia.

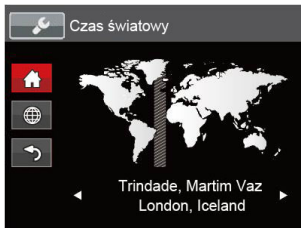

## Data i czas

Patrz rozdział "Zerowanie ustawień Data/ Godzina" na stronie 20.

## Jasność LCD

Użyj tego ustawienia do regulacji jasności ekranu LCD.

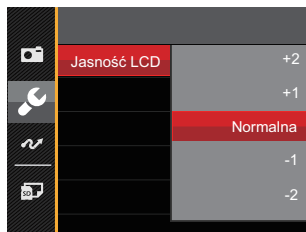

## Ustawienia pliku

Tryb:

1. Nacisnąć przycisk , nacisnąć przycisk strzałki do góry/w dół, aby wybrać , a następnie nacisnąć przycisku , aby wejść do menu.
2. Nacisnąć przycisk strzałki do góry/w dół, aby wybrać opcję , a następnie nacisnąć przycisku lub przycisk strzałki, aby wejść do menu.



3. Nacisnąć przycisk strzałki do góry/w dół, aby wybrać pozycję, która ma zostać ustawiona, a następnie nacisnąć przycisku lub przycisk strzałki w prawo, aby wejść do menu.
4. Naciskając przyciski strzałek do góry/w dół wybrać opcję i nacisnąć przycisku , aby potwierdzić.

## Formatuj

Uwaga: formatowanie powoduje usunięcie całej zawartości karty pamięci i pamięci wewnętrznej, włącznie z zabezpieczonymi zdjęciami i plikami filmów.

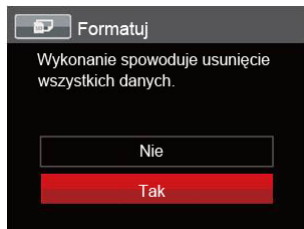

- Jeżeli wybrana została opcja [Tak], aparat sformatuje swoją pamięć.
- W przypadku braku karty pamięci w urządzeniu zostanie sformatowana wbudowana pamięć aparatu; karta pamięci zostanie sformatowana w przypadku, gdy będzie znajdować się w aparacie.

## Kopuj na kartę

Użyj tego ustawienia do skopiowania plików zapisanych w pamięci wewnętrznej na kartę pamięci.

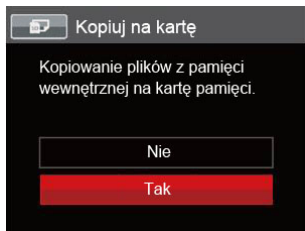

Jeżeli nie ma karty pamięci w aparacie, ta funkcja nie działa.

## Numeracja plików

Po wykonaniu zdjęcia lub nagraniu filmu wideo, aparat zapisze go, jako plik z nazwą zakończoną kolejnym numerem. Element ten można użyć do wyboru kolejnej numeracji plików lub rozpoczęcia numeracji od 0001 i zapisywania w innym folderze na karcie pamięci.

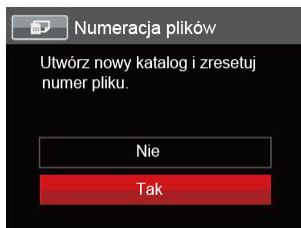

## Resetuj

Użyj tego ustawienia do przywrócenia domyślnych ustawień aparatu.

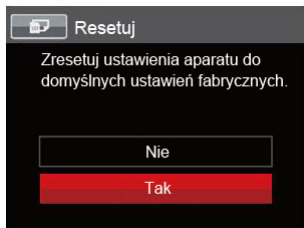

## Wersja FW

Użyj tego ustawienia do podglądu bieżącej wersji oprogramowania aparatu.

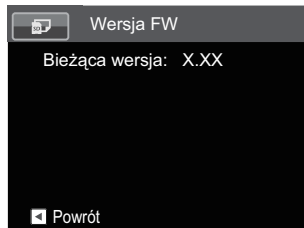

Jeżeli na karcie SD obecna jest nowa wersja oprogramowania sprzętowego, wybrać opcję [Tak], aby dokonać aktualizacji.

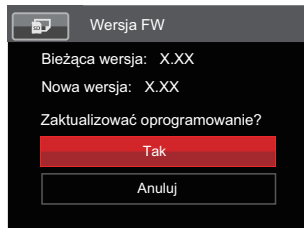







# Transmisja Danych

## Podłączenie do komputera PC

Za pomocą przewodu USB można podłączyć aparat do komputera w celu skopiowania (przesłania) zdjęć.

### Ustawienia trybu USB

Ponieważ port USB aparatu może służyć do podłączenia z komputerem PC lub drukarką to w celu ustawienia konfiguracji potrzebnej do prawidłowej komunikacji aparatu z komputerem PC należy wykonać następujące czynności:

1. Nacisnąć przycisk , nacisnąć przycisk strzałki do góry/w dół, aby wybrać , a następnie nacisnąć przycisku , aby wejść do menu.
2. Nacisnąć przycisk strzałki do góry/w dół, aby wybrać opcję , a następnie nacisnąć przycisku  lub przycisk strzałki, aby wejść do menu.
3. Nacisnąć przycisk strzałki do góry/w dół, aby wybrać opcję [USB], a następnie nacisnąć przycisku  lub przycisk strzałki w prawo, aby wejść do menu.
4. Naciskając przyciski strzałek do góry/w dół wybrać [PC] i nacisnąć przycisku , aby potwierdzić.



## Przenoszenie plików do komputera PC

Komputer automatycznie wykryje aparat jako dysk wymienny. Kliknij dwukrotnie ikonę Mój komputer w celu odszukania dysku wymiennego i skopiuj foldery i pliki z napędu do katalogu komputera PC, tak jak przy kopiowaniu zwykłego folderu lub pliku.

Wykonaj następujące, podane poniżej czynności w celu połączenia aparatu z komputerem PC.

1. Sprawdź czy jest włączony komputer.
2. Podłącz jeden koniec dostarczonego kabla Mikro USB do portu USB aparatu.
3. Podłącz drugi koniec kabla Mikro USB do wolnego portu USB w komputerze PC.
4. Po zakończeniu transmisji odłącz kabel Mikro USB zgodnie z instrukcją określającą sposób bezpiecznego usuwania urządzeń USB.

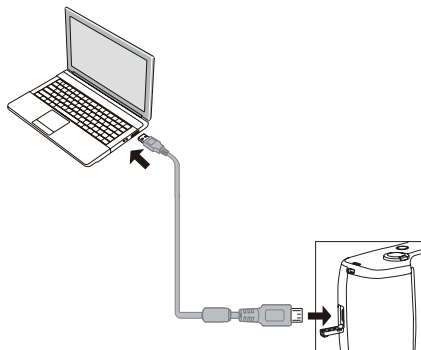







## Podłączenie do drukarki zgodnej z PICTBRIDGE™

Technologia PICTBRIDGE™ umożliwia drukowanie przez drukarkę zdjęć zapisanych na karcie pamięci.

Aby sprawdzić, czy drukarka jest zgodna z PICTBRIDGE™, wystarczy spojrzeć na logo PICTBRIDGE™ na opakowaniu lub sprawdzić specyfikacje w podręczniku. Poprzez funkcję PICTBRIDGE™ aparatu, można drukować wykonane zdjęcia bezpośrednio na drukarce zgodnej z PICTBRIDGE™ przy pomocy dostarczonego kabla Mikro USB, bez pośrednictwa komputera PC.

### Ustawienia trybu USB

Ponieważ port USB aparatu można ustawić na połączenie z komputerem PC lub drukarką to w celu ustawienia konfiguracji potrzebnej do prawidłowej komunikacji aparatu z drukarką należy wykonać następujące czynności.

1. Nacisnąć przycisk , nacisnąć przycisk strzałki do góry/w dół, aby wybrać , a następnie nacisnąć przycisku , aby wejść do menu.
2. Nacisnąć przycisk strzałki do góry/w dół, aby wybrać opcję , a następnie nacisnąć przycisku  lub przycisk strzałki, aby wejść do menu.
3. Nacisnąć przycisk strzałki do góry/w dół, aby wybrać opcję [USB], a następnie nacisnąć przycisku  lub przycisk strzałki w prawo, aby wejść do menu.
4. Naciskając przyciski strzałek do góry/w dół wybrać [Drukarka] i nacisnąć przycisku , aby potwierdzić.



Po zresetowaniu aparatu, nastąpi automatyczne przełączenie go z trybu USB do trybu PC.



Patrz rozdział "Używanie menu PICTBRIDGE™" na stronie 73.



## Drukarka

1. Sprawdź czy jest włączona drukarka.
2. Podłącz jeden koniec dostarczonego kabla Mikro USB do portu USB aparatu.
3. Podłącz drugi koniec kabla Mikro USB do portu USB drukarki.

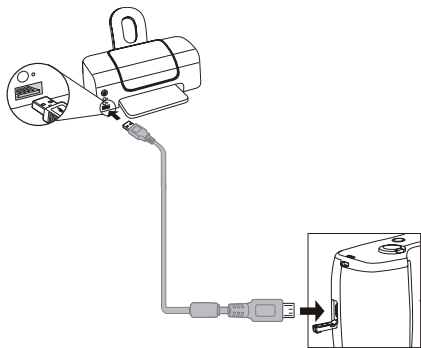

Jeśli aparat nie jest podłączony do drukarki zgodnej z PICTBRIDGE™, na ekranie LCD pojawi się komunikat o następującym błędzie.

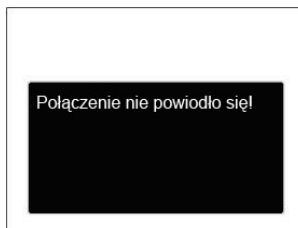

Wskazany powyżej komunikat błędu może się także pojawiać przy nieprawidłowym ustawieniu trybu USB, należy wtedy odłączyć kabel Mikro USB, sprawdzić ustawienia trybu USB, upewnić się, że drukarka jest włączona, a następnie ponownie podłączyć kabel Mikro USB.

## Używanie menu PICTBRIDGE™

Po ustawieniu trybu USB na opcję Drukarka, pojawi się menu PICTBRIDGE™.



Nacisnąć przycisk strzałki do góry/w dół, aby wybrać pozycję menu, a następnie nacisnąć przycisku **(SET)** lub przycisk strzałki w prawo, aby wejść do tej pozycji menu.

Sprawdź następane rozdziały w celu uzyskania bardziej szczegółowych informacji o każdym z ustawień.

### Drukuj (z datą)

Po ustawieniu w aparacie daty i czasu, data będzie zapisywana na wykonywanych zdjęciach. Zdjęcia z datą można wydrukować poprzez wykonanie podanych poniżej czynności.

1. W menu PICTBRIDGE™ wybrać opcję [Drukuj (z datą)] co spowoduje wyświetlenie pokazanego ekranu.



2. Nacisnąć przycisk strzałki w lewo/w prawo, aby wybrać zdjęcie, które ma zostać wydrukowane.

3. Nacisnąć przycisk strzałki do góry/w dół, aby wybrać ilość kopii wydruku aktualnie wyświetlanego zdjęcia.
4. Naciśnij przycisku (SET), po czym wyświetlony zostanie następujący ekran.



5. Wybrać [Tak], a następnie nacisnąć przycisk (SET), aby potwierdzić; wybrać [Anuluj], a następnie nacisnąć przycisk (SET), aby anulować drukowanie.

## Drukuj (bez daty)

Użyj tego ustawienia w celu wydrukowania zdjęć bez dat.

1. W menu PICTBRIDGE™ wybrać opcję [Drukuj (bez daty)] co spowoduje wyświetlenie pokazanego ekranu.

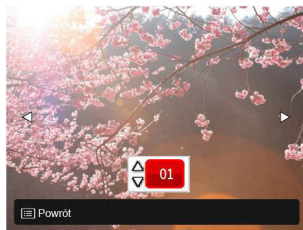

2. Nacisnąć przycisk strzałki w lewo/prawo, aby wybrać zdjęcie, które ma zostać wydrukowane.
3. Nacisnąć przycisk strzałki do góry/w dół, aby wybrać ilość kopii wydruku aktualnie wyświetlanego zdjęcia.
4. Naciśnij przycisku (SET), po czym wyświetlony zostanie następujący ekran.



5. Wybrać [Tak], a następnie nacisnąć przycisk **(SET)**, aby potwierdzić; wybrać [Anuluj], a następnie nacisnąć przycisk **(SET)**, aby anulować drukowanie.

## Indeks drukowania

Za pomocą tej funkcji można wydrukować wszystkie zdjęcia z aparatu.

1. W menu PICTBRIDGE™ wybrać opcję [Indeks drukowania] co spowoduje wyświetlenie pokazanego ekranu.





2. Wybrać [Tak], a następnie nacisnąć przycisk **(SET)**, aby potwierdzić; wybrać [Anuluj], a następnie nacisnąć przycisk **(SET)**, aby anulować drukowanie.

## Drukuj obrazy DPOF

Aby używać drukowania DPOF należy dokonać wyboru zdjęć do drukowania z użyciem ustawień DPOF. Patrz rozdział "DPOF" na stronie 62.

1. W menu PICTBRIDGE™ wybrać opcję [Drukuj obrazy DPOF] co spowoduje wyświetlenie pokazanego ekranu.



2. Wybrać [Tak] , a następnie nacisnąć przycisk  , aby potwierdzić; wybrać [Anuluj] , a następnie nacisnąć przycisk  , aby anulować drukowanie.







## Wyjście

Naciśnij [Wyjście] , aby opuścić menu PICTBRIDGE™. W tym momencie, na ekranie wyświetlony zostanie komunikat [Odłącz kabel USB!].

Odłącz kabel Mikro USB od aparatu i drukarki.

## System wideo

Aby zrealizować sygnał wyjściowy wideo, można połączyć kamerę z telewizorem przy użyciu kabla AV (do nabycia osobno). Połącz jeden koniec kabla AV z portem AV kamery, a drugi z portem AV-OUT telewizora. Ustaw format sygnału wyjścia wideo wg swoich wymagań, a następnie wykonaj poniższe kroki:

1. Nacisnąć przycisk , nacisnąć przycisk strzałki do góry/w dół, aby wybrać , a następnie nacisnąć przycisku , aby wejść do menu.
2. Nacisnąć przycisk strzałki do góry/w dół, aby wybrać opcję , a następnie nacisnąć przycisku  lub przycisk strzałki, aby wejść do menu.
3. Nacisnąć przycisk strzałki do góry/w dół, aby wybrać opcję [System TV], a następnie nacisnąć przycisku  lub przycisk strzałki w prawo, aby wejść do menu.
4. Naciskając przyciski strzałek do góry/w dół wybrać [NTSC] lub [PAL] i nacisnąć przycisku , aby potwierdzić.

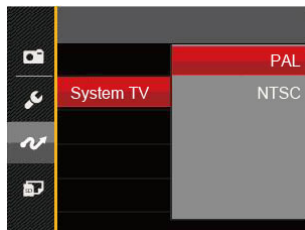

NTSC: Angielski, Chiński (Tradycyjny), Japoński, Francuski, Koreański, Rosyjski, Wietnamski, Grecki, Węgierski

PAL: Niemiecki, Hiszpański, Włoski, Chiński (Uproszczony), Portugalski, Szwedzki, Duński, Fiński, Indonezyjski, Norweski, Holenderski, Turecki, Polski, Tajski, Chorwacki, Czeski, Arabski, Hindi



System wyjścia wideo może zostać automatycznie zmieniony, po zmianie wybranego języka.

## Specyfikacje



"Konstrukcja i specyfikacje mogą zostać zmienione bez powiadomienia."

Czujnik zdjęcia	Typ	1/2.3"CCD
	Liczba sprawnych pikseli	16.15 Megapikseli
	Liczba wszystkich pikseli	16.44 Megapikseli
Obiektyw	Ogniskowa	4.5mm (Wide) — 45mm (Tele)
	Odpowiednik filmu 35mm]	25mm (Wide) — 250mm (Tele)
	Wartość ogniskowej	F3.6 (Wide) — F6.7 (Tele)
	Budowa obiektywu	8 grup 8 elementów
	Zoom optyczny	10x
	Zakres ostrości	Normalny: (Wide) 60cm ~ ∞, (Tele) 200cm ~ ∞ Makro: 3cm ~ ∞ (Tylko Wide)
System autom. ustawiania ostrości		TTL Autofocus
Stabilizacja obrazu		DIS
Zoom cyfrowy		6x zoom cyfrowy (Zoom całkowity: 60x)

Liczba pikseli rejestrujących	Obraz stały	(4:3) 16MP: 4608×3456 10MP: 3648×2736 5MP: 2592×1944 3MP: 2048×1536 0.3MP: 640×480	(3:2) 14MP: 4608×3072	(16:9) 12MP: 4608×2592 2MP: 1920×1080
	Film	1280×720(15/30fps), 640×480(30fps)		
Kompresja obrazu		Najlepsza, Dobra, Normalna		
Wspiera DCF, DPOF (Ver1.1)		Tak		
Format pliku	Obraz stały	Exif 2.3 (JPEG)		
	Film	MOV [Image: Motion JPEG; Audio: G.711 (Monaural)]		
Tryby nagrywania		Tryb automatyczny, Tryb ręczny, Portret, Tryb Film, Tryb Panorama, Tryb Zdjęcia tematyczne		
Tryb Zdjęcia tematyczne		ASCN, Krajobraz, Sport, Plaża, Zachód słońca, Sztuczne ognie, Nocny krajobraz, Śnieg, Dzieci, ID, Szkło, Ramka zdjęcia, Zdjęcie panoramiczne, Rybie oko, Przyjęcie, Wnętrze, Liście, Muzeum, Nocny portret, Szkic, Amortyzator		
Wykrywanie twarzy		Twarz, Uśmiech, Mruganie		
Redukcja czerw. Oczu		Tak		
HDR		Tak (Przetwarzanie końcowe)		
Zdjęcie panoramiczne		Do 180° (Poziomo)		



Wyświetlacz LCD	2.7 cale (230k Pikseli)
Automatyczny obrót zdjęcia	Tak
Czułość ISO	Auto, ISO80/100/200/400/800/1600
Metoda AF	Pojedynczy AF, Wielokrotny-AF (TTL 9-punktowy), Wykrywanie-twarzy
Metoda pomiaru ekspozycji	Sztuczna inteligencja AE (AiAE), Centralny średnio-ważony, Punktowy (Ustalony na środku ramki), AE z priorytetem twarzy
Metoda kontroli ekspozycji	Programowa AE (dostępna blokada AE)
Kompensacja ekspozycji	±2EV regulacja o 1/3
Prędkość migawki	1/2000 ~ 4 sekundy (Ręczny: 30 sekund)
Zdjęcia ciągłe	Tak
Tryby odtwarzania	Pojedyncze zdjęcie, Indeks (miniatury 9/16), Pokaz slajdów
	Powiększenie (2 do 8 razy)
Kontrola balansu bieli	AWB, Światło dzienne, Zachmurzenie, Jarzeniowe, Jarzeniowe CWF, Żarowe, Ręczny balans bieli

Flesz	Tryby fleszu	Pop-up (Ręczny)
	Tryby fleszu	Bez wymuszenia, Automatyczny, Wymuszenie lampy błyskowej, Wolna synchronizacja, Wolna sync.+Redukcja czerwoni, Redukcja czerwonych oczu
Urządzenia zapisujące		Pamięć wewnętrzna: Około 8MB
		Karty SD/SDHC (wsparcie do 32GB) [Brak wsparcia dla kart MMC]
Wsparcie dla wielu wersji językowych		27 języków
Wejścia Jack		WYJ.-AV/USB 2.0 (Micro 5 pin USB)
Zasilanie		Akumulator litowo-jonowy LB-052, 3.7V 890mAh, Ładowanie wewnętrznie aparatu
Maksymalna ilość zdjęć (wydajność akumulatora)		Około 210 zdjęć (w oparciu o standardy CIPA)
Środowisko użytkownika		Temperatura: 0 ~ 40°C, Wilgotność: 0 ~ 90%
Wymiary (Szer.Xwys.XGr.)		Około 113.3×74.0×44.8mm (W oparciu o standardy CIPA)
Waga		Około 208g (waga aparatu)

## Zachęty i ostrzeżenia

Komunikaty	Opis	Sposoby zerowania
Ostrzeżenie! Rozładowana bateria.	Bateria aparatu jest zużyta. Jest to ostrzeżenie wykazujące, że aparat zaraz się wyłączy.	Naładuj baterię.
Zablokowanie obiektu, uruchom ponownie aparat.	Obiekt jest zakleszczony lub ciała obce uniemożliwiają prawidłowe działanie obiektu.	Wyłącz aparat i włącz go w celu wyzerowania obiektu.
Zalecane użycie statywu.	Ten komunikat pojawi się przy robieniu zdjęć w słabo oświetlonej scenerii.	Zaleca się używanie statywu lub innej podstawy.
Temperatura baterii jest zbyt wysoka.	Temperatura baterii osiągnęła 58°C.	Zniknie po 2 sekundach. Naciskanie któregokolwiek przycisku nie powoduje reakcji. W trybie Film, nagrywanie wideo jest przerywane. Prawidłowe wykonywanie zdjęć możesz rozpocząć dopiero po ochłodzeniu baterii.
Błąd pamięci wewnętrznej!	Wystąpił błąd pamięci wewnętrznej.	Sformatuj pamięć wewnętrzną.
Długi czas ekspozycji Wł.: możliwość prześwietlenia	Jeżeli migawka B jest włączona, po powrocie do trybu robienia zdjęć, na ekranie wyświetlany jest komunikat.	Zniknie po 2 sekundach.

Komunikaty	Opis	Sposoby zerowania
Nieprawidłowe wyrównanie. Spróbuj ponownie.	Kompensacja za duża dla zdjęć panoramicznych.	Komunikat znika 2 sekundy później, a aparat powraca do ekranu wykonywania zdjęć.
Połączenie nie powiodło się!	Niepowodzenie połączenia z komputerem, drukarką, telewizorem .	Komunikat znika w wyniku wyjęcia kabla i przerwania połączenia.
Ostrzeżenie! Podczas wykonywania aktualizacji nie należy wyłączać aparatu!	Komunikat wyświetlany jest w czasie procesu aktualizacji programowania sprzętowego.	Komunikat ten znika po aktualizacji aparatu i wyłączeniu go.
Odłącz kabel USB!	Po przesłaniu danych i odebraniu komunikatu polecającego rozłączenia Mikro kabla USB, na ekranie wyświetlana jest zachęta.	Komunikat znika po odłączeniu Mikro kabla USB, a wyłączenie kamery następuje automatycznie.
Zabezpieczenie przed zapisem	Podczas przechowywania obrazów, karta SD jest zablokowana.	Odblokuj funkcję zapisu na karcie pamięci.
Karta pełna	Po włączeniu aparatu lub o naciśnięciu przycisku migawki aparat wykrywa brak miejsca na karcie SD.	Włóż nową kartę pamięci SD lub usuń kilka zdjęć.

Komunikaty	Opis	Sposoby zerowania
Pełną pamięć	Po włączeniu aparatu lub o naciśnięciu przycisku migawki aparat wykrywa brak miejsca w pamięci aparatu.	Włóż nową kartę pamięci SD lub usuń kilka zdjęć.
Błąd karty	Po sformatowaniu, karta pamięci nie będzie rozpoznawana.	Włóż nową kartę pamięci SD lub sformatuj kartę przy pomocy tej kamery.
Karta nie jest sformatowana.	Włożona karta pamięci SD nie jest sformatowana lub została sformatowana na komputerze lub innym urządzeniu i nie jest kompatybilna z tą kamerą.	Znika on 2 sekundy później i wyświetlany jest ekran Formatuj.
Długi czas dostępu	Kiedy do nagrywania filmów stosowana jest karta SD gorsza niż Klasa 4, prędkość zapisu będzie mniejsza i nagrywanie nie będzie mogło być kontynuowane.	Zastosuj kartę pamięci SD klasy 4 lub wyższej.
Nie wykryto efektu czerwonych oczu!	Na zdjęciu nie występują czerwone oczy. W tym momencie wyświetlany jest komunikat wskazujący na pojawienie się funkcji Redukcja czerwonych oczu.	Zniknie po 2 sekundach.

Komunikaty	Opis	Sposoby zerowania
Tego obrazu nie można edytować	Format pliku nie obsługuje edycji lub nie będzie możliwa ponowna edycja wytworzonych plików.	Po 2 sekundach usuń komunikat i wróć do oryginalnego obrazu.
Przekroczono maksymalną liczbę folderów.	Komunikat pojawiający się kiedy foldery archiwum lub karty pamięci zbliżają się do limitu (9999 na archiwum, 999 na folder plików).	Skopiuj zdjęcia na komputer i sformatuj kartę pamięci SD przy pomocy tej kamery.
Zbyt wiele zdjęć do szybkiego przetwarzania.	Podczas odtwarzania według daty, obrazy wykraczające poza specyfikację tak, że nie jest możliwe odtworzenie ich wg daty.	Ten problem można rozwiązać przez usunięcie zbędnych zdjęć.
Nie można rozpoznać plików.	Formatowanie pliku do oglądania nie stanowi obsługi lub pilnik jest na tyle uszkodzony tak, że nie będzie można go prawidłowo odczytać.	Zdjęcia można odtwarzać na innym aparacie lub na komputerze.
Brak obrazu	Po naciśnięciu przycisku odtwarzania w aparacie lub na kracie pamięci nie ma plików obrazów.	Komunikat znika 2 sekundy później, a aparat powraca do ekranu wykonywania zdjęć.
Zabezpieczone! Bez możliwości usunięcia!!	Plik jest zabezpieczony. Komunikat pojawi się po jego skasowaniu.	Przed usunięciem pliku wyłącz ochronę pliku.

## Rozwiązywanie problemów

<b>Problem</b>	<b>Możliwe przyczyny</b>	<b>Rozwiązanie</b>
Aparat nie włącza się.	<ul style="list-style-type: none"><li>■ Rozładowana bateria.</li><li>■ Bateria nie została prawidłowo włożona.</li></ul>	<ul style="list-style-type: none"><li>■ Wymień na całkowicie naładowaną baterię.</li><li>■ Poprawnie zamontować baterię.</li></ul>
Aparat nagle wyłącza się w czasie pracy.	<ul style="list-style-type: none"><li>■ Rozładowana bateria.</li></ul>	<ul style="list-style-type: none"><li>■ Wymień na nową baterię.</li></ul>
Na obrazie znajdują się zakłócenia.	<ul style="list-style-type: none"><li>■ Aparat drga podczas wykonywania zdjęcia.</li></ul>	<ul style="list-style-type: none"><li>■ Włączyć OIS.</li></ul>
Obrazy i pliki wideo nie mogą zostać zapisane.	<ul style="list-style-type: none"><li>■ KARTA JEST PEŁNA.</li><li>■ Karta pamięci jest zablokowana.</li></ul>	<ul style="list-style-type: none"><li>■ Wymienić kartę na inną lub usunąć niepotrzebne pliki.</li><li>■ Odblokuj kartę pamięci.</li></ul>
Na podłączonej drukarce nie można drukować zdjęć.	<ul style="list-style-type: none"><li>■ Aparat nie jest prawidłowo połączony z drukarką.</li><li>■ Drukarka nie jest zgodna z PICTBRIDGE™.</li><li>■ Sprawdź, czy w drukarce jest papier i tusz.</li><li>■ Zablokowany papier.</li></ul>	<ul style="list-style-type: none"><li>■ Sprawdź połączenie pomiędzy aparatem i drukarką.</li><li>■ Użyj drukarki zgodnej z PICTBRIDGE™.</li><li>■ Włóż papier do drukarki lub wkład z tuszem w drukarce.</li><li>■ Usuń zablokowany papier.</li></ul>

Problem	Możliwe przyczyny	Rozwiązanie
Zapisz powoli na karcie pamięci	<ul style="list-style-type: none"> <li>■ Istnieje ryzyko zbyt wolnego zapisu filmu w rozdzielczości wyższej niż standardowe HD na kartę pamięci poniżej klasy 4.</li> </ul>	<ul style="list-style-type: none"> <li>■ Używaj karty pamięci z klasą zapisu 4 albo wyższą, wtedy działanie karty się poprawi.</li> </ul>
Nie można zapisać na kartę pamięci	<ul style="list-style-type: none"> <li>■ Karta pamięci w trybie ochrony przed zapisem.</li> </ul>	<ul style="list-style-type: none"> <li>■ Zwolnić zabezpieczenie przed zapisem na karcie pamięci lub wymienić kartę na inną.</li> </ul>
Zbyt wiele filmów do przetworzenia	<ul style="list-style-type: none"> <li>■ Liczba obrazów lub innych plików na karcie pamięci przekracza wartość podaną w specyfikacji, co uniemożliwia odtworzenie folderu daty.</li> </ul>	<ul style="list-style-type: none"> <li>■ Usuń niepotrzebne pliki.</li> </ul>
 lampy błyskowej miga na ekranie LCD	<ul style="list-style-type: none"> <li>■ Aktualne warunki wykonywania zdjęć wymagają lampy błyskowej.</li> </ul>	<ul style="list-style-type: none"> <li>■ Wł. lampę błyskową.</li> </ul>



© 2017 JK Imaging Ltd. All Rights Reserved.

Znak towarowy, logo i wzornictwo Kodak, są używane na podstawie licencji Eastman Kodak Company.

Wszystkie inne logo, produkty lub nazwy firm, o których mowa w niniejszym dokumencie, są nazwami handlowymi, znakami towarowymi lub zastrzeżonymi znakami towarowymi ich posiadaczy. Posiadacze nie są powiązani z JK Imaging Ltd., naszymi produktami ani naszą witryną internetową.

JK Imaging Ltd. 17239 So. Main Street, Gardena, CA 90248 USA

JK Imaging Europe, 71 Clarendon Road, Watford, WD17 1DS, UK

[kodakpixpro.com](http://kodakpixpro.com)

Made in Myanmar

