

SAMSUNG

USER MANUAL

UHD TV 7 SERIES

Thank you for purchasing this Samsung product.

To receive more complete service, please register your product at www.samsung.com

Model _____ Serial No. _____

Przed przystąpieniem do czytania tej instrukcji obsługi

W zestawie z tym telewizorem dostarczana jest niniejsza instrukcja obsługi oraz wbudowana w nim instrukcja elektroniczna e-Manual.

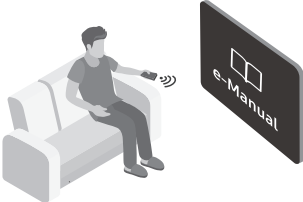

Przed przystąpieniem do czytania niniejszej instrukcji obsługi, zapoznaj się z następującymi informacjami:

	Instrukcja obsługi	Przeczytaj otrzymaną instrukcję obsługi, aby poznać informacje o zasadach bezpieczeństwa, montażu, akcesoriach, wstępnej konfiguracji i danych technicznych produktu.
	e-Manual	Przeczytaj instrukcję e-Manual wbudowaną w produkcie, aby uzyskać więcej informacji o tym telewizorze. <ul style="list-style-type: none">Aby otworzyć instrukcję e-Manual: 🏠 > ⚙️ Ustawienia > Pomoc techn. > Otwórz e-Manual



Na tej stronie internetowej można pobrać instrukcję obsługi i wyświetlić jej zawartość na komputerze lub urządzeniu mobilnym.

Poznanie funkcji pomocniczych instrukcji e-Manual

- Niektóre ekrany menu są niedostępne z poziomu instrukcji e-Manual.







	Wyszukaj	Wybierz pozycję z wyników wyszukiwania, aby wczytać odpowiednią stronę.
A-Z	Indeks	Wybierz słowo kluczowe, aby przejść do odpowiedniej strony. <ul style="list-style-type: none">– Poszczególne pozycje menu mogą nie być wyświetlane w zależności od regionu geograficznego.
	Ostatnio oglądane	Wybierz temat z listy ostatnio wyświetlanych tematów.

Poznanie funkcji przycisków wyświetlanych na stronach tematu instrukcji e-Manual

	Spróbuj	Przejdź do odpowiedniej pozycji menu i bezpośrednio wypróbuj działanie funkcji.
	Łącze	Bezpośredni dostęp do podkreślonego tematu wskazanego na stronie instrukcji e-Manual.

Ostrzeżenie! Ważne zasady bezpieczeństwa

Przed przystąpieniem do korzystania z telewizora należy przeczytać instrukcje bezpieczeństwa.

PRZESTROGA			Produkt klasy II: Ten symbol oznacza, że nie jest konieczne połączenie obudowy urządzenia z przewodem ochronnym (uziemiającym).
RYZIKO PORAŻENIA PRĄDEM. NIE OTWIERAĆ.			
PRZESTROGA: ABY ZMNIJSZYĆ RYZYKO PORAŻENIA PRĄDEM, NIE NALEŻY ZDEJMOWAĆ POKRYWY (LUB TYLNEJ PŁYTY). W ŚRODKU URZĄDZENIA NIE MA ŻADNYCH CZĘŚCI, KTÓRE MOŻE NAPRAWIĆ UŻYTKOWNIK. WSZYSTKIE CZYNNOŚCI SERWISOWE NALEŻY ZLECIĆ WYKWALIFIKOWANYM PRACOWNIKOM SERWISU.			Napięcie prądu przemiennego: Napięcie znamionowe oznaczone tym symbolem jest napięciem prądu przemiennego.
	Ten symbol oznacza wysokie napięcie w środku urządzenia. Dotykanie jakichkolwiek wewnętrznych części produktu jest niebezpieczne.		Napięcie prądu stałego: Napięcie znamionowe oznaczone tym symbolem jest napięciem prądu stałego.
	Ten symbol oznacza, że do urządzenia dołączono dokumentację zawierającą ważne informacje na temat jego obsługi i konserwacji.		Przeostrożenie. Należy zapoznać się z instrukcją obsługi: Ten symbol oznacza zalecenie zapoznania się z odpowiednim dokumentem w celu uzyskania przez użytkownika dalszych informacji związanych z bezpieczeństwem.

- Szczeliny i otwory z tyłu i na spodzie obudowy zapewniają niezbędną wentylację. Aby zadbać o niezawodne działanie urządzenia i zapobiec jego przegrzaniu się, nie należy zakrywać lub zatykać tych szczelin i otworów.
 - Nie wolno umieszczać urządzenia w zamkniętych przestrzeniach, np. w biblioteczkach czy szafkach, bez zapewnienia odpowiedniej wentylacji.
 - Nie wolno umieszczać urządzenia obok lub powyżej grzejnika czy innego źródła ciepła ani narażać go na bezpośrednie działanie światła słonecznego.
 - Nie wolno stawiać na urządzeniu naczyń z wodą (np. wazonów), gdyż stwarza to ryzyko pożaru lub porażenia prądem.
- Nie wolno narażać tego urządzenia na opady atmosferyczne ani umieszczać go w pobliżu wody (np. przy wannie, umywalce, zlewie, w pralni, mokrej piwnicy czy w pobliżu basenu itp.). Jeśli dojdzie do przypadkowego zawilgocenia urządzenia, należy natychmiast odłączyć je od źródła zasilania i skontaktować się z autoryzowanym sprzedawcą.
- W tym urządzeniu używane są baterie. Przepisy lokalne dotyczące ochrony środowiska mogą wymagać odpowiedniej utylizacji baterii. Informacje o utylizacji i recyklingu można uzyskać u lokalnych władz.
- Nie wolno powodować przeciążenia gniazdek elektrycznych, przedłużaczy i zasilaczy, gdyż grozi to pożarem lub porażeniem prądem.
- Przewody zasilające należy poprowadzić w taki sposób, aby nie były narażone na przydeptanie bądź przyciśnięcie przez przedmioty umieszczone na nich lub obok nich. Szczególną uwagę należy zwrócić na odcinki przewodu w pobliżu wtyczki i gniazdka elektrycznego oraz w miejscu ich podłączenia do urządzenia.
- W celu ochrony urządzenia na wypadek burzy oraz w przypadku, gdy nie jest używane przez dłuższy czas, należy odłączyć je od gniazdka elektrycznego. Należy także odłączyć antenę lub przewód telewizyjny kablowej. Zapobiegnie to uszkodzeniu urządzenia przez wyładowania atmosferyczne i skoki napięcia.

- Przed podłączeniem przewodu zasilającego prądu przemiennego do gniazdka zasilacza stałoprądowego należy upewnić się, że oznaczenie napięcia na zasilaczu odpowiada napięciu w lokalnej sieci elektrycznej.
 - Nie wolno wkładać żadnych metalowych przedmiotów do otworów w urządzeniu. Może to spowodować porażenie prądem.
 - W celu uniknięcia porażenia prądem nie należy dotykać elementów wewnątrz urządzenia. Obudowę urządzenia może otworzyć jedynie wykwalifikowany serwisant.
 - Przy podłączaniu przewodu zasilającego należy sprawdzić, czy wtyczka jest dobrze włożona do gniazdka. Przy odłączaniu przewodu zasilającego od gniazdka należy zawsze ciągnąć za wtyczkę. Nie wolno ciągnąć za przewód. Nie wolno dotykać przewodu zasilającego mokrymi rękoma.
 - Jeśli urządzenie nie działa prawidłowo — w szczególności jeśli z jego wnętrza dochodzą nietypowe dźwięki lub zapachy — należy natychmiast odłączyć je od sieci i skontaktować się z autoryzowanym sprzedawcą lub punktem serwisowym.
 - Jeśli telewizor nie będzie używany przez dłuższy czas lub w przypadku dłuższej nieobecności (zwłaszcza jeśli w domu zostają małe dzieci, osoby starsze lub niepełnosprawne), należy odłączyć go od zasilania.
 - Zbierający się kurz może spowodować wydzielanie ciepła i iskier przez przewód zasilający oraz uszkodzenie izolacji, a w konsekwencji porażenie prądem, upływ prądu lub pożar.
 - W przypadku zamiaru instalacji telewizora w miejscu, gdzie jest on narażony na działanie dużych ilości kurzu, wysokich lub niskich temperatur, znacznej wilgoci czy substancji chemicznych oraz jego całodobowej eksploatacji na przykład na lotnisku, dworcu kolejowym itp., należy skonsultować się z autoryzowanym punktem serwisowym Samsung. Konsultacja jest konieczna, gdyż korzystanie z urządzenia w takich warunkach może spowodować jego poważne uszkodzenie.
 - Należy używać wyłącznie właściwie uziemionej wtyczki i gniazdka elektrycznego.
 - Niewłaściwe uziemienie grozi porażeniem prądem elektrycznym lub uszkodzeniem urządzenia. (Tylko sprzęt klasy I).
 - Aby całkowicie wyłączyć zasilanie, należy odłączyć telewizor od gniazdka elektrycznego. Gniazdo sieci elektrycznej i wtyczka muszą być łatwo dostępne, aby w razie potrzeby można było szybko odłączyć to urządzenie od sieci elektrycznej.
 - Akcesoria (baterie itp.) należy przechowywać w bezpiecznym miejscu, poza zasięgiem dzieci.
 - Urządzenia nie wolno upuścić ani uderzyć. W razie uszkodzenia urządzenia należy je wyłączyć, odłączyć przewód zasilający i skontaktować się z punktem serwisowym Samsung.
 - Przed przystąpieniem do czyszczenia urządzenia należy wyjąć wtyczkę przewodu zasilającego z gniazdka elektrycznego i przetrzeć urządzenie miękką, suchą szmatką. Nie wolno używać żadnych substancji chemicznych, takich jak wosk, benzyna, alkohol, rozpuszczalniki, środki owadobójcze, odświeżacze powietrza, smary czy detergenty. Substancje takie mogą wpłynąć na wygląd telewizora lub spowodować usunięcie nadruku z powierzchni jego obudowy.
 - Nie wolno dopuścić do zamoczenia urządzenia lub rozlania na nie wody.
 - Nie należy wrzucać baterii do ognia.
 - Nie należy zwierać, demontować ani przegrzewać baterii.
 - Wymiana baterii pilota na baterie nieprawidłowego typu stwarza niebezpieczeństwo ich wybuchu. Nowe baterie powinny być tego samego typu.
- * Rysunki i ilustracje w niniejszej instrukcji obsługi służą wyłącznie jako przykład i mogą odbiegać od faktycznego wyglądu urządzenia. Wygląd produktu i jego dane techniczne mogą ulec zmianie bez uprzedzenia. Produkt nie obsługuje języków używanych w krajach należących do WNP (rosyjski, ukraiński, kazachski), ponieważ przeznaczony jest on dla klientów mieszkających w krajach należących do UE.

Zawartość

Przed przystąpieniem do czytania tej instrukcji obsługi	2
Ostrzeżenie! Ważne zasady bezpieczeństwa	3

01 Zawartość opakowania

02 Instalacja telewizora

Mocowanie telewizora na ścianie	7
Zapewnienie prawidłowej wentylacji telewizora	8
Mocowanie telewizora na podstawie	8
Środki ostrożności: Mocowanie telewizora do ściany zapobiegające jego upadkowi	9

03 Pilot

Opis przycisków na pilocie	10
Wkładanie baterii do pilota (rozmiar baterii: AAA)	11

04 Uruchomienie konfiguracji wstępnej

Korzystanie z funkcji Kontroler telewizora	12
--	----

05 Podłączanie do sieci

Połączenie sieciowe — bezprzewodowe	13
Połączenie sieciowe — przewodowe	13

06 Rozwiązywanie problemów i konserwacja

Rozwiązywanie problemów	14
Co to jest zdalna pomoc techniczna?	16
Czujnik Eco a jasność ekranu	16
Dbanie o telewizor	17

07 Dane techniczne i inne informacje

Dane techniczne	18
Uwagi dotyczące warunków pracy	19
Zmniejszanie poboru mocy	19
Licencje	19

01 Zawartość opakowania

Należy sprawdzić, czy wymienione elementy zostały dostarczone wraz z telewizorem. W przypadku braku któregokolwiek z elementów należy skontaktować się ze sprzedawcą.

- Pilot i baterie (AAA x 2)
- Instrukcja obsługi
- Przewód zasilający telewizora
- Karta gwarancyjna / przewodnik po przepisach (nieдоступny w niektórych krajach)

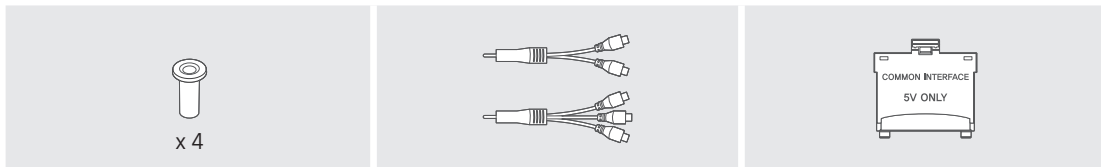

Adapter uchwytu ściennego

Adapter COMPONENT IN / AV IN

Adapter kart CI

- Kolor i kształt elementów mogą się różnić w zależności od modelu.
- Kable, które nie wchodzą w skład zawartości opakowania, można kupić oddzielnie.
- Należy sprawdzić, czy po opróżnieniu opakowania żadne akcesoria nie pozostały wewnątrz lub nie zostały przykryte elementami opakowania.

W poniższych sytuacjach może zostać naliczona opłata manipulacyjna:

- (a) Serwisant został wezwany do naprawy urządzenia, w którym nie wykryto żadnej usterki (tj. użytkownik nie zapoznał się z instrukcją obsługi).
- (b) Urządzenie dostarczono do punktu serwisowego, gdzie ustalono, że nie ma żadnych usterek (tj. użytkownik nie zapoznał się z instrukcją obsługi).

Użytkownik zostanie poinformowany o wysokości opłaty administracyjnej przed wizytą serwisanta.



Ostrzeżenie: Bezpośredni nacisk przy nieprawidłowym obchodzeniu się może spowodować uszkodzenie ekranu. Zaleca się podnoszenie telewizora za krawędzie, w pokazany sposób.



02 Instalacja telewizora

Mocowanie telewizora na ścianie



Mocując ten telewizor na ścianie, należy postępować dokładnie według instrukcji podanych przez producenta. W przypadku nieprawidłowego montażu telewizor może się zsunąć lub upaść, powodując poważne obrażenia ciała u dzieci lub dorosłych oraz może zostać poważnie uszkodzony.

W przypadku modeli wyposażonych w adaptory uchwytu ściennego należy je zamocować w sposób pokazany na poniższej ilustracji przed zamontowaniem zestawu uchwytu ściennego.

- Zapoznaj się z instrukcją montażu dołączonej do zestawu uchwytu ściennego firmy Samsung.

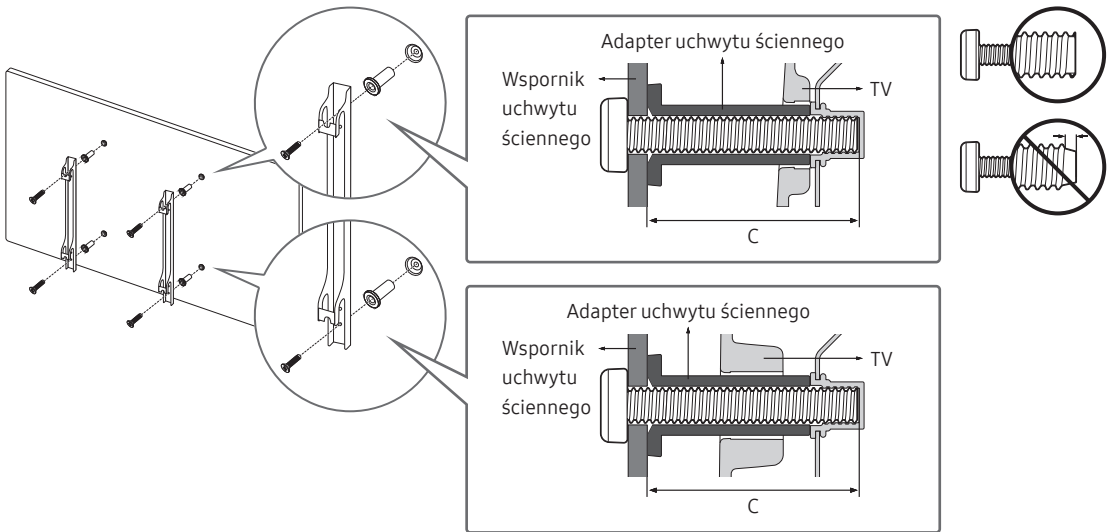

- Firma Samsung Electronics nie ponosi odpowiedzialności za uszkodzenia produktu lub obrażenia ciała powstałe w wyniku samodzielnego montażu uchwytu ściennego.
- Uchwyt ścienny można zamocować na litej ścianie prostopadłej do podłogi. Przed zamocowaniem uchwytu ściennego na powierzchniach innych niż okładzina tynkowa należy skontaktować się z najbliższym punktem sprzedaży w celu uzyskania dodatkowych informacji. Montaż telewizora na suficie lub pochyłej ścianie może doprowadzić do jego upadku i skutkować poważnymi obrażeniami ciała.
- Standardowe wymiary zestawów uchwytu ściennego są podane w tabeli na następnej stronie.
- W przypadku montażu uchwytu ściennego innej firmy należy zwrócić uwagę na podane w kolumnie C w tabeli na następnej stronie długości wkrętów, których można użyć do zamocowania telewizora do uchwytu ściennego.
- Wskazane jest dokręcenie wszystkich czterech śrub VESA podczas montażu zestawu uchwytu ściennego.
- Jeśli ma zostać zamontowany zestaw uchwytu ściennego mocowany do ściany tylko dwiema górnymi śrubami, należy użyć zestawu uchwytu ściennego Samsung dopuszczającego tego typu montaż. (W niektórych regionach geograficznych zestawu uchwytu ściennego tego typu może nie być w sprzedaży).

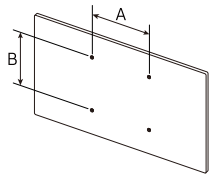
Rozmiar telewizora w calach	Parametry otworów na wkręty VESA (A * B) w milimetrach	C (mm)	Standardowy wkręt	Liczba	
40-55	200 x 200	43-45	M8	4	
65-75	400 x 400				



Nie należy instalować zestawu uchwytu ściennego, kiedy telewizor jest włączony. Może to skutkować obrażeniami ciała w wyniku porażenia prądem.

- Nie używaj wkrętów, które są dłuższe od standardowych lub nie spełniają standardów VESA dla wkrętów. Zbyt długie wkręty mogą uszkodzić wnętrze telewizora.
- W przypadku uchwytów ściennych, które nie spełniają standardowych wymagań VESA dla wkrętów, długość wkrętów może się różnić.
- Nie należy dokręcać wkrętów zbyt mocno. Może to spowodować uszkodzenie produktu lub doprowadzić do jego upadku i spowodowania obrażeń ciała. Firma Samsung nie ponosi odpowiedzialności za tego typu wypadki.
- Firma Samsung nie ponosi odpowiedzialności za uszkodzenia produktu lub obrażenia ciała powstałe w wyniku korzystania z uchwytu ściennego niespełniającego standardów VESA lub nieokreślonego w specyfikacjach, a także w wyniku niezastosowania się użytkownika do instrukcji montażu produktu.
- Nie wolno montować telewizora przy nachyleniu większym niż 15°.
- Montaż telewizora na ścianie powinny zawsze przeprowadzać dwie osoby.

Zapewnienie prawidłowej wentylacji telewizora

Podczas instalowania telewizora należy zachować co najmniej 10 cm odstęp między telewizorem a innymi powierzchniami (takimi jak ściany, boki szafek itp.) w celu zapewnienia prawidłowej wentylacji. Brak prawidłowej wentylacji może spowodować pożar lub problemy z działaniem produktu na skutek wzrostu temperatury w jego wnętrzu.

Przy instalacji telewizora z użyciem podstawy lub wspornika naściennego zdecydowanie zaleca się używanie wyłącznie elementów dostarczonych przez firmę Samsung Electronics. Użycie elementów innego producenta może spowodować problemy z produktem lub obrażenia na skutek jego upadku.

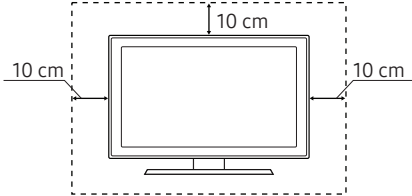
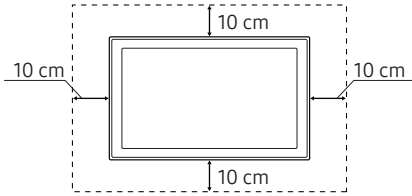
Montaż na podstawie	Montaż przy użyciu uchwytu ściennego
	

Mocowanie telewizora na podstawie

Należy sprawdzić, czy w zestawie znajdują się wszystkie pokazane akcesoria, po czym zamocować telewizor na podstawie zgodnie z dołączoną instrukcją montażu.

Środki ostrożności: Mocowanie telewizora do ściany zapobiegające jego upadkowi

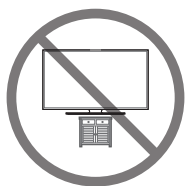

Przeostroża: W wyniku szarpania, pchania lub ciągnięcia telewizor może spaść. W szczególności należy dopilnować, aby dzieci nie uwieszały się na telewizorze ani nie powodowały jego destabilizacji. Mogłoby to spowodować upadek telewizora i w rezultacie poważne obrażenia lub nawet śmierć. Należy zawsze zachowywać środki ostrożności omówione w dołączonej do telewizora ulotce dotyczącej bezpieczeństwa. Aby dodatkowo ustabilizować i zabezpieczyć telewizor, można kupić urządzenie zapobiegające upadkowi i zamontować je, postępując zgodnie z poniższymi wskazówkami.



OSTRZEŻENIE: Nigdy nie należy umieszczać telewizora w niestabilnym miejscu. Telewizor może spaść i spowodować poważne obrażenia, a nawet śmierć. Wielu obrażeniom, szczególnie u dzieci, można zapobiec, zachowując poniższe środki ostrożności:

- Używanie szafek lub podstaw montażowych zalecanych przez producenta telewizora.
- Używanie wyłącznie takich mebli, które mogą bezpiecznie utrzymać ciężar telewizora.
- Ustawianie telewizora w sposób zapobiegający jego wystawianiu poza krawędź mebla, na którym stoi.
- Nieustawianie telewizora na wysokich meblach (np. kredens, biblioteczka) bez przytwierdzenia zarówno mebla, jak i telewizora do odpowiedniego wspornika.
- Nieumieszczanie telewizora na obrusie lub innych materiałach położonych na meblu pod telewizor.
- Poinstruowanie dzieci o niebezpieczeństwie związanym ze wspinaniem się na mebel w celu sięgnięcia do telewizora bądź jego przycisków.

W przypadku zachowywania i przenoszenia telewizora zastępowanego tym nowym telewizorem należy zastosować te same środki ostrożności do starego telewizora.

Zabezpieczenie telewizora przed upadkiem

1. Mocno przykręć zestaw wsporników do ściany przy użyciu odpowiednich wkrętów. Upewnij się, że wkręty są dobrze zamontowane w ścianie.
 - W zależności od rodzaju ściany konieczne może być użycie dodatkowych elementów, takich jak kołki rozporowe.
2. Mocno przykręć zestaw wsporników do telewizora przy użyciu wkrętów odpowiedniej wielkości.
 - Wymiary wkrętów podano w kolumnie dotyczącej standardowych wkrętów w tabeli w części „Mocowanie telewizora na ścianie”.
3. Połącz wsporniki przymocowane do telewizora i wsporniki przymocowane do ściany za pomocą wytrzymałej linki, a następnie dokładnie zwiąż linkę.
 - Telewizor należy zamontować blisko ściany, aby nie upadł do tyłu.
 - Przymocuj linkę, aby wsporniki przymocowane do ściany znajdowały się na takiej samej wysokości jak wsporniki przymocowane do telewizora lub niżej.

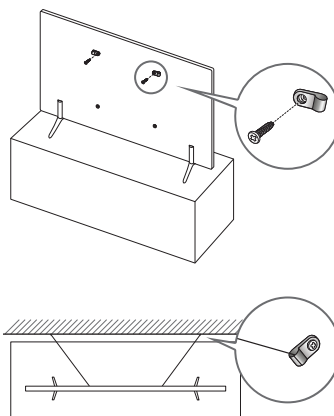

03 Pilot

Opis przycisków na pilocie

- Pilot jest przystosowany do obsługi przez osoby niedowidzące, ponieważ umieszczono na nim oznaczenia w alfabecie Braille'a na przyciskach **Zasilanie**, **Kanał**, **Głośność**, i **Wejdz**.
- Obrazy, przyciski i funkcje pilota mogą różnić się w zależności od modelu.

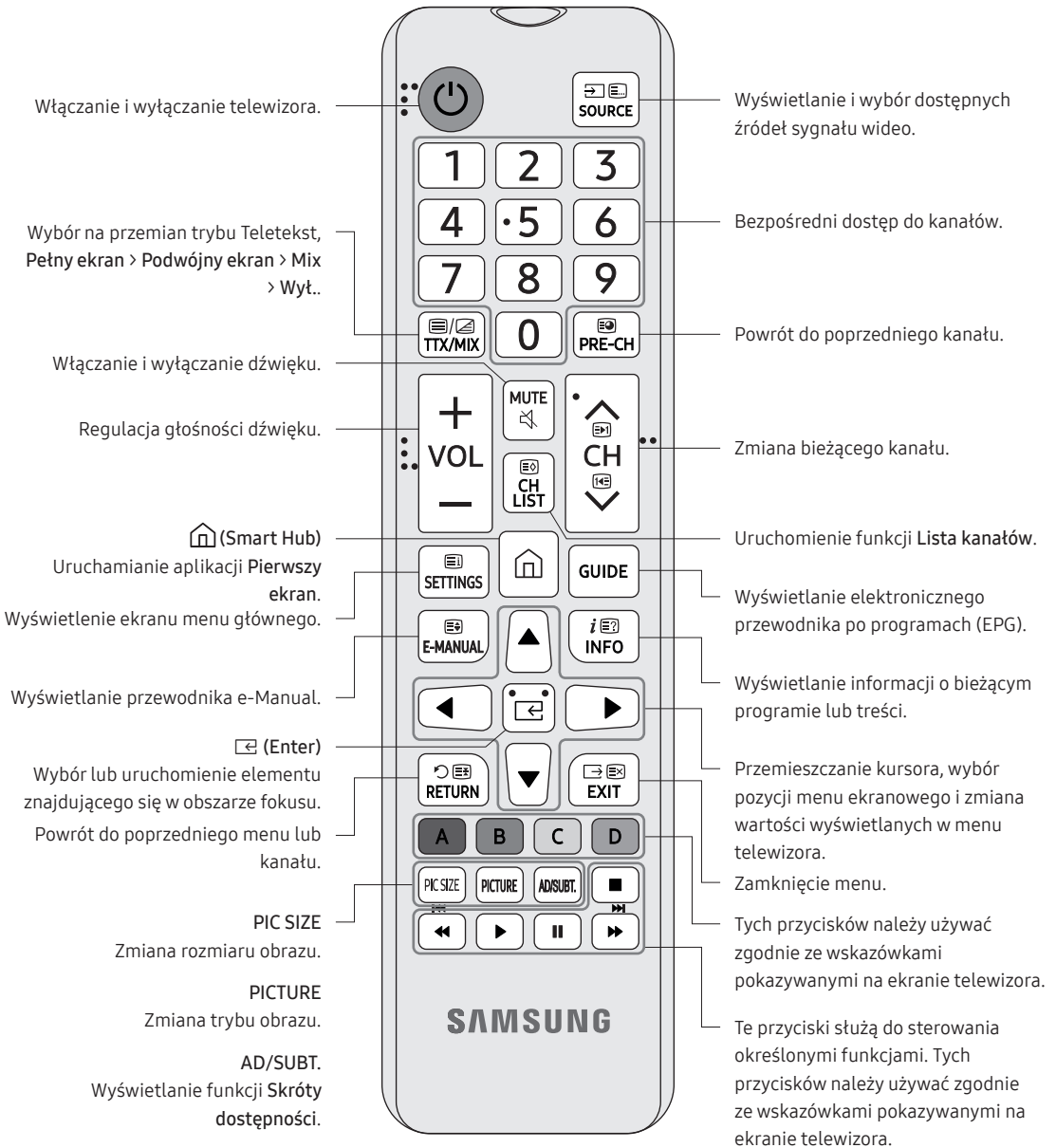

Wkładanie baterii do pilota (rozmiar baterii: AAA)

Dopasuj bieguny baterii do symboli w komorze baterii.

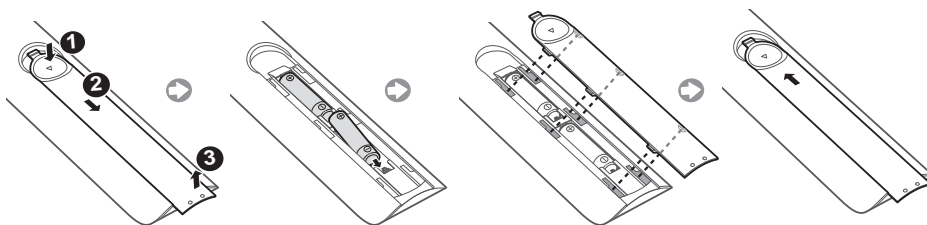

- Kolory i kształt pilota mogą się różnić w zależności od modelu.
 - Pilot działa w odległości do 7 metrów od telewizora.
 - Działanie pilota może zostać zakłócone przez silne źródło światła. Nie należy używać pilota w pobliżu specjalnych lamp jarzeniowych lub neonów.
 - Zaleca się stosowanie baterii alkalicznych, gdyż działają one dłużej.
1. Delikatnie odciągnij nacięcie w pokrywie komory baterii i po zwolnieniu całkowicie ją zdejmij.
 2. Włóż 2 alkaliczne baterie AAA, zwracając uwagę na biegunowość.
 3. Umieść pokrywę komory baterii na pilocie i włóż pokrywę do pilota.
 4. Wsuń pokrywę komory baterii w pokazanej kolejności, tak aby została zamocowana całkowicie.

04 Uruchomienie konfiguracji wstępnej

Bezpośrednio po włączeniu telewizora po raz pierwszy uruchamiana jest konfiguracja wstępna. Konfiguracja wstępna pozwala jednocześnie skonfigurować podstawowe ustawienia telewizora takie jak tryb odbioru transmisji, wyszukiwanie kanałów i połączenie sieciowe.

- Przed uruchomieniem konfiguracji wstępnej należy upewnić się, że są podłączone urządzenia zewnętrzne.
- Aby można było skorzystać z funkcji Smart, telewizor musi być podłączony do Internetu.
- Podczas komunikacji telewizora z urządzeniem mobilnym może tymczasowo wystąpić szum.
- Aplikacja SmartThings jest dostępna dla urządzeń mobilnych z systemem Android 6.0 lub nowszym lub też z systemem iOS 10 lub nowszym.
- Aby można było przeprowadzić inicjalizację przy użyciu aplikacji SmartThings, urządzenie mobilne musi być podłączone za pośrednictwem sieci Wi-Fi.
- Jeśli w aplikacji SmartThings na urządzeniu mobilnym nie pojawi się automatycznie okienko podręczne konfiguracji, przed kontynuacją procesu dodaj ręcznie telewizor przy użyciu funkcji **Dodaj urządzenie** na ekranie aplikacji SmartThings.

Konfigurację wstępną można także uruchomić przy użyciu menu telewizora (🏠 > ⚙️ Ustawienia > Ogólne > **Rozpocznij konfigurację**).

Postępuj zgodnie z instrukcjami wyświetlanymi na ekranie konfiguracji wstępnej, aby skonfigurować podstawowe ustawienia telewizora odpowiednie do środowiska oglądania.

Korzystanie z funkcji Kontroler telewizora

Telewizor można włączyć przyciskiem **Kontroler telewizora** u dołu telewizora, a następnie użyć Menu sterowania. Naciśnięcie przycisku Kontroler telewizora włączonego telewizora spowoduje wyświetlenie **Menu sterowania**. Dodatkowe informacje dotyczące korzystania z niego prezentuje poniższy rysunek.

- Jeśli folia ochronna umieszczona na logo SAMSUNG lub w dolnej części telewizora nie zostanie usunięta, ekran może ulec przyciemnieniu. Należy usunąć folię ochronną.

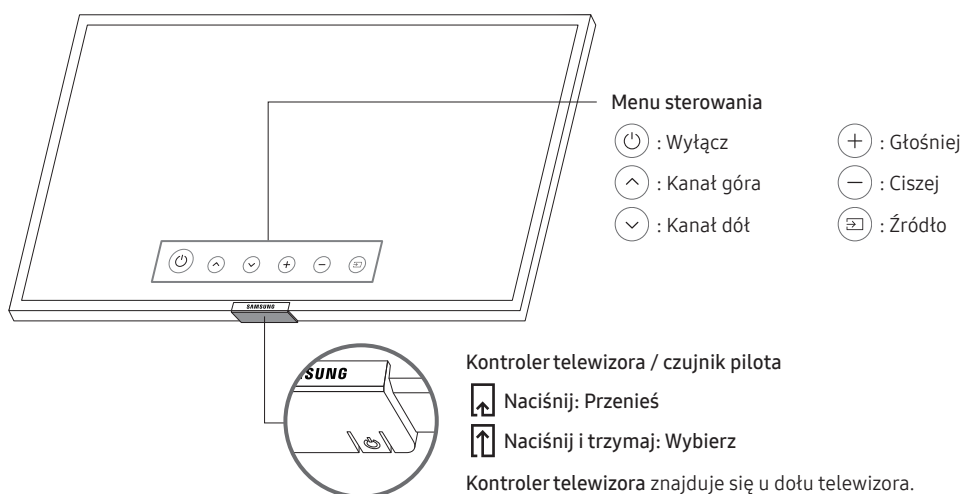

05 Podłączanie do sieci

Podłączenie telewizora do sieci pozwala na dostęp do usług internetowych, takich jak Smart Hub, jak również na aktualizowanie oprogramowania.

Połączenie sieciowe — bezprzewodowe

Telewizor można połączyć z Internetem, używając standardowego routera lub modemu.

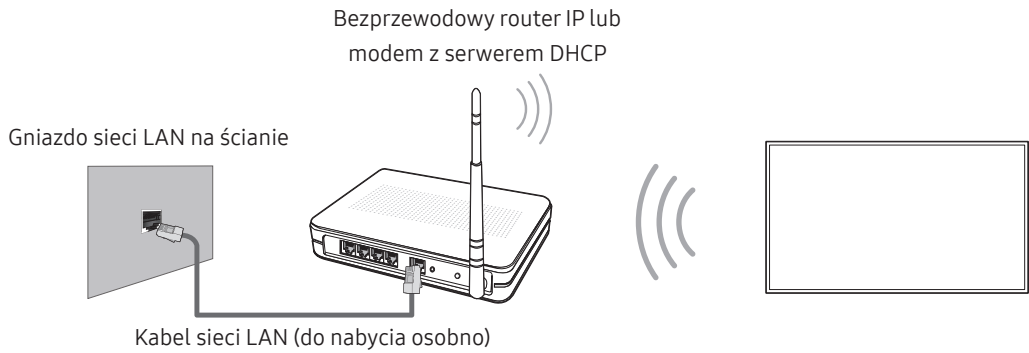

Połączenie sieciowe — przewodowe

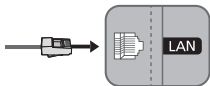

Telewizor można połączyć z siecią, używając kabla LAN.

- Telewizor nie obsługuje sieci o prędkości nieprzekraczającej 10 Mb/s.
- Użyć kabla kategorii 7 (typu STP*).

* Shielded Twist Pair

06 Rozwiązywanie problemów i konserwacja

Rozwiązywanie problemów

Jeśli telewizor wydaje się działać nieprawidłowo, najpierw zapoznaj się z poniższą listą potencjalnych problemów i rozwiązań. Ewentualnie zapoznaj się z rozdziałem Rozwiązywanie problemów w instrukcji e-Manual. Jeśli żadne z podanych rozwiązań nie dotyczy danego problemu, należy przejść na stronę „www.samsung.com” i kliknąć opcję Wsparcie lub skontaktować się z telefonicznym centrum obsługi klienta (szczegóły na tylnej stronie okładki tej instrukcji).

- Panel ekranu TFT LED składa się z subpikseli, których wytworzenie wymaga zaawansowanej technologii. Mimo to na ekranie może występować kilka jasnych lub ciemnych pikseli. Nie mają one negatywnego wpływu na działanie urządzenia.
- Aby utrzymać telewizor w optymalnym stanie, aktualizuj jego oprogramowanie do najnowszej wersji. Użyj funkcji **Aktualizuj teraz** lub **Aktualizacja automatyczna** w menu telewizora (🏠 > ⚙️ Ustawienia > Pomoc techn. > Aktualizacja oprogramowania > Aktualizuj teraz lub Aktualizacja automatyczna).

Telewizor nie włącza się.

- Sprawdź, czy przewód zasilający prądu przemiennego jest prawidłowo podłączony zarówno do telewizora, jak i gniazdka elektrycznego.
- Upewnij się, że gniazdo sieci elektrycznej jest sprawne, a wskaźnik zasilania na dole telewizora świeci w sposób ciągły na czerwono.
- Naciśnij przycisk zasilania na telewizorze, aby sprawdzić, czy problem nie dotyczy pilota. Jeśli telewizor włączy się, przejdź do punktu „Pilot nie działa” poniżej.

Brak lub zniekształcenie obrazu/dźwięku z urządzenia zewnętrznego, wyświetlany komunikat „Staby sygnał lub brak sygnału” na ekranie telewizora lub nie można znaleźć kanału.

- Upewnij się, że urządzenie jest prawidłowo podłączone oraz że wszystkie kable są całkowicie wsunięte.
- Odłącz i podłącz ponownie wszystkie kable podłączone do telewizora i urządzeń zewnętrznych. Jeśli to możliwe, przeprowadź próbę z nowymi kablami.
- Sprawdź, czy wybrano odpowiednie źródło sygnału wejściowego (🏠 > Źródło).
- Przeprowadź autodiagnostykę telewizora, aby stwierdzić, czy przyczyną problemu jest telewizor czy urządzenie (🏠 > ⚙️ Ustawienia > Pomoc techn. > Diagnostyka > Rozpocznij test obrazu lub Rozpocznij test dźwięku).
- Jeśli wyniki testu są prawidłowe, uruchom ponownie podłączone urządzenia przez odłączenie i ponowne podłączenie ich przewodów zasilania. Jeśli problem występuje nadal, zapoznaj się ze schematem połączeń w instrukcji użytkownika podłączonego urządzenia.
- Jeśli nie korzystasz z dekodera telewizji kablowej lub satelitarnej, a telewizor odbiera sygnały z anteny lub gniazda kablowego, uruchom funkcję **Automatyczne strojenie**, aby wyszukać kanały (🏠 > ⚙️ Ustawienia > Nadawanie > (Ustawienia automatycznego strojenia) > Automatyczne strojenie).
 - Ekran **Ustawienia automatycznego strojenia** może nie być wyświetlany w zależności od modelu lub regionu geograficznego.
 - Jeśli korzystasz z dekodera telewizji kablowej lub satelitarnej, zapoznaj się z jego instrukcją obsługi.

Nie działa moduł CI+.

- Ten telewizor Samsung jest zgodny ze standardem CI+ 1.4.
- Gdy moduł wspólnego interfejsu CI+ nie jest kompatybilny z tym urządzeniem, należy odłączyć moduł i skontaktować się z operatorem dostarczającym moduł CI+ w celu uzyskania pomocy.

Pilot nie działa.

- Sprawdź, czy podczas naciskania przycisku zasilania na pilocie miga wskaźnik zasilania na dole telewizora. Jeśli nie, wymień baterie w pilocie.
- Upewnij się, że baterie włożone są zgodnie z oznaczeniami biegunów (+/-).
- Skieruj pilota bezpośrednio na telewizor z odległości 1,5–1,8 m.

Pilot dekodera telewizji kablowej lub satelitarnej nie włącza/wyłącza telewizora ani nie reguluje jego głośności.

- Zaprogramuj pilota dekodera telewizji kablowej lub satelitarnej do obsługi telewizora. Kod telewizora SAMSUNG można znaleźć w instrukcji obsługi dekodera telewizji kablowej lub satelitarnej.

Ustawienia telewizora są kasowane po upływie 5 minut.

- Dla telewizora uruchomiono Tryb sklepowy. Zmień Tryb użytkownika w menu Ogólne na Tryb domowy (🏠 > ⚙️ Ustawienia > Ogólne > Menedżer systemu > Tryb użytkownika > Tryb domowy).

Przerywana łączność Wi-Fi

- Upewnij się, że telewizor jest podłączony do sieci (🏠 > ⚙️ Ustawienia > Ogólne > Sieć > Stan sieci).
- Upewnij się, że hasło Wi-Fi zostało wprowadzone prawidłowo.
- Sprawdź odległość pomiędzy telewizorem i modemem/routerem. Odległość nie powinna przekraczać 15,2 m.
- Ogranicz zakłócenia przez rezygnację z użytkowania urządzeń bezprzewodowych lub ich wyłączenie. Sprawdź także, czy pomiędzy telewizorem i modemem/routerem nie ma przeszkód (urządzenia elektryczne, telefony bezprzewodowe, ściany murowane/kominki itp. mogą ograniczać siłę sygnału Wi-Fi).

Struktura jednopiętrowa

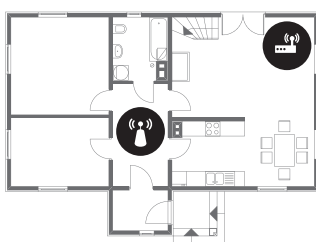

Struktura wielopiętrowa







Router bezprzewodowy



Regenerator sygnału sieci bezprzewodowej

- Skontaktuj się z dostawcą usług internetowych i poproś o zresetowanie obwodu sieciowego w celu ponownego zarejestrowania adresów MAC nowego modemu/routera oraz telewizora.

Problemy z aplikacjami wideo (Youtube itp.)

- Zmień adres DNS na 8.8.8.8. Wybierz  >  Ustawienia > Ogólne > Sieć > Stan sieci > Ustaw. IP > Ustaw. DNS > Wprowadź ręcznie > Serwer DNS > wprowadź 8.8.8.8 > OK.
- Zresetuj przez wybranie  >  Ustawienia > Pomoc techn. > Diagnostyka > Resetuj Smart Hub.



Co to jest zdalna pomoc techniczna?

Usługa zdalnej pomocy technicznej firmy Samsung obejmuje indywidualną pomoc techniczną serwisanta firmy Samsung, który może zdalnie wykonać następujące czynności:

- Diagnostyka telewizora
- Regulacja ustawień telewizora
- Przywrócenie ustawień fabrycznych telewizora
- Zainstalowanie zalecanych aktualizacji oprogramowania układowego



Jak działa zdalna pomoc techniczna?

Z usługi zdalnej pomocy technicznej Samsung dla telewizora można łatwo skorzystać w następujący sposób:

1. Zadzwoń do Centrum obsługi klienta firmy Samsung i poproś o zdalną pomoc techniczną.
2. Otwórz menu w telewizorze, a następnie przejdź do sekcji **Pomoc techn.**. ( >  Ustawienia > Pomoc techn.)
3. Wybierz opcję **Zarządzanie zdalne**, a następnie przeczytaj i zaakceptuj umowę serwisową. Po wyświetleniu ekranu kodu PIN podaj kod PIN przedstawicielowi serwisu.
4. Przedstawiciel serwisu uzyska wówczas zdalny dostęp do telewizora.

Czujnik Eco a jasność ekranu



Czujnik Eco powoduje automatyczne dostosowywanie jasności ekranu telewizora. Funkcja ta mierzy jasność otoczenia i optymalizuje jasność ekranu telewizora pod jej kątem. Dzięki temu zużycie energii przez telewizor zmniejsza się. Aby wyłączyć tę funkcję, wybierz  >  Ustawienia > Ogólne > Rozwiązanie Eco > Wykrywanie światła otoczenia.

- Jeśli podczas oglądania telewizji w zaciemnionym miejscu ekran telewizora będzie zbyt ciemny, może to być spowodowane działaniem funkcji **Wykrywanie światła otoczenia**.
- Czujnik Eco znajduje się w dolnej części telewizora. Czujnika nie należy niczym zastaniać. Zastonięcie powoduje zmniejszenie jasności obrazu.

Dbanie o telewizor

- Jeśli do ekranu telewizora została przyklejona naklejka, po jej odklejeniu na ekranie mogą pozostać ślady. Należy usunąć te ślady przed rozpoczęciem użytkowania telewizora.
- Obudowa i ekran telewizora mogą ulec zarysowaniu podczas czyszczenia. Aby uniknąć zarysowań, podczas czyszczenia obudowy i ekranu należy zachować ostrożność i korzystać z miękkiej szmatki.
- Nie należy rozpylać wody ani żadnej cieczy bezpośrednio na urządzenie. Dostanie się do produktu dowolnego płynu może spowodować awarię, pożar lub porażenie prądem.
- Aby wyczyścić ekran, należy wyłączyć telewizor, a następnie ostrożnie zetrzeć z panelu smugi i ślady palców szmatką z mikrofibry. Obudowę lub panel telewizora należy czyścić szmatką z mikrofibry zwilżoną niewielką ilością wody. Następnie należy usunąć wilgoć suchą szmatką. Podczas czyszczenia nie należy naciskać zbyt silnie na powierzchnię panelu, ponieważ może to spowodować jego uszkodzenie. Nigdy nie należy używać łatwopalnych substancji (benzyny, rozpuszczalników itp.) ani środków czyszczących. W przypadku ciężkich do usunięcia smug można spryskać szmatkę z mikrofibry niewielką ilością środka do czyszczenia ekranów, a następnie zetrzeć nią smugi.

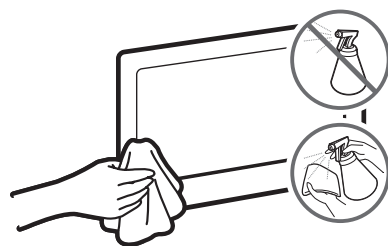

07 Dane techniczne i inne informacje

Dane techniczne

Nazwa modelu	UE40NU7102 / UE40NU7122 / UE40NU7172 / UE40NU7192	UE43NU7102 / UE43NU7122 / UE43NU7172 / UE43NU7192
Rozdzielczość ekranu	3840 x 2160	3840 x 2160
Rozmiar ekranu przekątna	40 cali 101 cm	43 cali 108 cm
Dźwięk (wyjście)	20 W	20 W
Wymiary (szer. x wys. x gł.) Korpus Z podstawą	913,7 x 531,5 x 58,8 mm 913,7 x 604,2 x 210,3 mm	970,2 x 563,2 x 58,8 mm 970,2 x 636,3 x 210,3 mm
Ciężar Bez podstawy Z podstawą	8,6 kg 8,8 kg	9,6 kg 9,8 kg
Nazwa modelu	UE49NU7102 / UE49NU7172	UE55NU7102 / UE55NU7172
Rozdzielczość ekranu	3840 x 2160	3840 x 2160
Rozmiar ekranu przekątna	49 cali 123 cm	55 cali 138 cm
Dźwięk (wyjście)	20 W	20 W
Wymiary (szer. x wys. x gł.) Korpus Z podstawą	1102,8 x 637,8 x 59,7 mm 1102,8 x 716,4 x 261,3 mm	1238,6 x 714,2 x 59,2 mm 1238,6 x 792,8 x 261,3 mm
Ciężar Bez podstawy Z podstawą	13,2 kg 13,5 kg	17,3 kg 17,7 kg
Nazwa modelu	UE65NU7102 / UE65NU7172	UE75NU7102 / UE75NU7172
Rozdzielczość ekranu	3840 x 2160	3840 x 2160
Rozmiar ekranu przekątna	65 cali 163 cm	75 cali 189 cm
Dźwięk (wyjście)	20 W	20 W
Wymiary (szer. x wys. x gł.) Korpus Z podstawą	1457,5 x 837,3 x 59,7 mm 1457,5 x 917,3 x 312,8 mm	1684,6 x 966,4 x 60,6 mm 1684,6 x 1056,5 x 356,1 mm
Ciężar Bez podstawy Z podstawą	25,0 kg 25,5 kg	37,0 kg 37,5 kg

Uwagi dotyczące warunków pracy

Temperatura podczas pracy	10°C–40°C (50°F–104°F)
Wilgotność podczas pracy	10%–80%, bez kondensacji
Temperatura podczas przechowywania	-20°C–45°C (-4°F–113°F)
Wilgotność podczas przechowywania	5%–95%, bez kondensacji

- Konstrukcja oraz dane techniczne mogą ulec zmianie bez wcześniejszego powiadomienia.
- Informacje dotyczące źródła zasilania i zużywanej mocy można znaleźć na tabliczce znamionowej produktu.
- Pomiar typowego poboru mocy zgodnie z normą IEC 62087.
- Tabliczka znamionowa znajduje się z tyłu telewizora. (W niektórych modelach tabliczka znamionowa znajduje się pod osłoną złączy).

Zmniejszanie poboru mocy

Po wyłączeniu telewizor przechodzi w tryb gotowości. W trybie tym w dalszym ciągu zużywa nieco energii elektrycznej. Aby zmniejszyć pobór mocy, należy odłączyć przewód zasilania, gdy telewizor nie jest używany przez dłuższy czas.

Licencje



The terms HDMI and HDMI High-Definition Multimedia Interface, and the HDMI Logo are trademarks or registered trademarks of HDMI Licensing LLC in the United States and other countries.

Zalecenie — dotyczy wyłącznie UE



Firma Samsung Electronics niniejszym zaświadcza, że to urządzenie jest zgodne z dyrektywą 2014/53/UE. Pełny tekst deklaracji zgodności UE jest dostępny na stronie internetowej pod adresem: <http://www.samsung.com>. W tym celu należy wybrać opcję Wsparcie > Wyszukaj swój produkt, a następnie wprowadzić nazwę modelu.

Urządzenie może być używane we wszystkich krajach UE.

Maks. moc nadawcza Wi-Fi: 100 mW przy 2,4 GHz–2,4835 GHz



Prawidłowa utylizacja tego produktu (przepisy dotyczące zużytego sprzętu elektrycznego i elektronicznego)

(Dotyczy krajów korzystających z oddzielnych systemów segregacji odpadów).

Oznaczenie umieszczone na produkcie, akcesoriach lub w instrukcji wskazuje, że produktu i jego elektronicznych akcesoriów (np. ładowarki, zestawu słuchawkowego, kabla USB itd.) po upływie okresu użytkowania nie należy usuwać wraz z innymi odpadami pochodzącymi z gospodarstw domowych. W celu uniknięcia skażenia środowiska lub narażenia na utratę zdrowia z powodu nieprawidłowej utylizacji, należy oddzielić te odpady od innych i pozbyć się ich w sposób odpowiedzialny i umożliwiający ponowne wykorzystanie surowców.

Użytkownicy domowi powinni skontaktować się ze sprzedawcą, u którego zakupili produkt, lub z organizacjami samorządowymi w celu uzyskania informacji na temat miejsca i sposobu bezpiecznej utylizacji tych produktów.

Użytkownicy instytucjonalni powinni skontaktować się ze swoim dostawcą i sprawdzić warunki umowy zakupu. Produktu nie należy usuwać wraz z innymi odpadami komercyjnymi.

Prawidłowa utylizacja baterii używanych wraz z produktem

(Dotyczy krajów korzystających z oddzielnych systemów segregacji odpadów)

Takie oznaczenie umieszczone na baterii, w instrukcji lub na opakowaniu wskazuje, że po upływie okresu użytkowania baterii nie należy usuwać wraz z innymi odpadami pochodzącymi z gospodarstw domowych. Chemiczne symbole Hg, Cd lub Pb wskazują, że bateria zawiera rtęć, kadm lub ołów w ilościach przekraczających poziom ustalony w dyrektywie 2006/66/WE. W przypadku nieprawidłowej utylizacji baterii substancje te mogą stanowić zagrożenie dla zdrowia człowieka lub dla środowiska.

Aby chronić zasoby naturalne oraz promować ponowne wykorzystywanie materiałów, należy oddzielić baterie od innych odpadów i utylizować je, korzystając z lokalnego, bezpłatnego systemu zwrotu baterii.



Aby uzyskać informacje dotyczące zobowiązań firmy Samsung w zakresie ochrony środowiska, informacje prawne dotyczące danego produktu, takie jak REACH, WEEE, a także informacje dotyczące baterii i akumulatorów, odwiedź stronę http://www.samsung.com/uk/aboutsamsung/samsungelectronics/corporatecitizenship/data_corner.html

OSTRZEŻENIE — ABY ZAPOBIEC ROZPRZESTRZENIANIU SIĘ OGNIA, ŚWIECZKI LUB INNE PRZEDMIOTY Z OTWARTYM OGNIEM NALEŻY TRZYMAĆ ZAWSZE Z DALA OD URZĄDZENIA.



SAMSUNG

E-MANUAL

Dziękujemy za zakup produktu firmy Samsung.
Aby uzyskać dostęp do pełnej obsługi, prosimy
zarejestrować produkt na stronie

www.samsung.com

Modelu _____ Numer seryjny _____

Aby bezpośrednio przejść do strony zawierającej
informacje dotyczące korzystania z instrukcji dla
osób niedowidzących, wybierz poniższe łącze
Poznaj ekran Menu.
Łącze „[Poznaj ekran Menu](#)”

Zawartość

Skrócone instrukcje

Podłączanie pilota Pilot Samsung Smart do telewizora

Korzystanie z funkcji Smart Hub

Korzystanie z funkcji Ambient Mode

10 Stany ekranu związane z funkcją Ambient Mode

11 Zmiana treści i ustawień funkcji Ambient Mode

Korzystanie z funkcji Skrót

14 Dodawanie kanałów

14 Zmiana lokalizacji kanałów

14 Usuwanie kanałów

Korzystanie z funkcji Interakcja głosowa

15 Uruchamianie funkcji Interakcja głosowa

16 Nauka korzystania z funkcji Voice Command Guide

17 Przeczytaj przed użyciem funkcji Interakcja głosowa

Aktualizacja oprogramowania telewizora

18 Aktualizacja oprogramowania telewizora do najnowszej wersji

18 Automatyczna aktualizacja telewizora

Uzyskiwanie pomocy technicznej

19 Uzyskiwanie pomocy technicznej z wykorzystaniem funkcji Zarządzanie zdalne

20 Wyszukiwanie informacji kontaktowych serwisu

20 Zamówienie serwisu

Połączenia

Przewodnik połączeń

Podłączanie anteny (Antena)

Podłączenie do Internetu

23 Połączenie z Internetem

25 Sprawdzanie stanu połączenia internetowego

25 Resetowanie sieci

25 Włączanie telewizora przy użyciu urządzenia Urządzenie przenośne

25 Podłączenie urządzenia sterującego IP do telewizora

25 Konfigurowanie połączenia internetowego z wykorzystaniem protokołu IPv6

26 Zmiana nazwy telewizora w sieci

Rozwiązywanie problemów z połączeniem internetowym

26 Rozwiązywanie problemów z połączeniem internetowym

Podłączanie urządzeń wideo

28 Podłączanie za pomocą kabla HDMI

29 Połączenie przy użyciu kabla komponentowego (dotyczy tylko modeli ze złączem COMPONENT IN / AV IN)

30 Połączenie przy użyciu kabla kompozytowego (dotyczy tylko modeli ze złączem COMPONENT IN / AV IN)

Połączenia wejścia i wyjścia audio

31 Podłączanie za pomocą kabla HDMI (ARC)

31 Podłączanie za pomocą cyfrowego kabla audio (optycznego)

31 Łączenie przez sieć bezprzewodową

32 Podłączanie urządzeń Bluetooth

Podłączanie komputera

32 Podłączanie przez gniazdo HDMI — współdzielenie ekranu (HDMI)

Podłączanie urządzenia Urządzenie przenośne

33 Połączenie z telewizorem za pośrednictwem aplikacji SmartThings

34 Dwukierunkowe dublowanie telewizora i urządzenia mobilnego przy użyciu aplikacji SmartThings

34 Zarządzanie urządzeniem mobilnym

Przełączanie urządzeń zewnętrznych podłączonych do telewizora

35 Zmiana sygnału wejściowego

35 Edytowanie nazwy i ikony urządzenia zewnętrznego

36 Korzystanie z funkcji dodatkowych

Uwagi dotyczące połączeń

37 Uwagi dotyczące połączenia HDMI

38 Uwagi dotyczące podłączania urządzeń audio

39 Uwagi dotyczące podłączania komputerów

39 Uwagi dotyczące podłączania urządzeń mobilnych

Pilot i urządzenia peryferyjne

Informacje dotyczące pilota Pilot Samsung Smart (telewizor QLED)

Informacje dotyczące pilota Pilot Samsung Smart (telewizor UHD)

Podłączanie pilota Pilot Samsung Smart do telewizora

Sterowanie urządzeniami zewnętrznymi za pomocą pilota Pilot Samsung Smart — korzystanie z pilota uniwersalnego

Korzystanie z funkcji Anynet+ (HDMI-CEC)

- 48 Podłączenie urządzenia zewnętrznego przy użyciu funkcji Anynet+ i korzystanie z menu tego urządzenia

Sterowanie telewizorem za pomocą klawiatury lub myszy

- 49 Podłączanie klawiatury lub myszy USB
- 49 Podłączanie klawiatury lub myszy Bluetooth
- 50 Korzystanie z klawiatury i myszy
- 51 Konfigurowanie urządzeń wejściowych

Wprowadzanie tekstu za pomocą ekranowej klawiatury wirtualnej

- 53 Wprowadzanie tekstu za pomocą mikrofonu na pilocie oraz ekranowej klawiatury wirtualnej

Funkcje Smart

Smart Hub

- 55 Wyświetlanie ekranu Pierwszy ekran
- 59 Automatyczne uruchamianie funkcji Smart Hub
- 59 Automatyczne uruchamianie ostatnio używanej aplikacji
- 59 Testowanie połączeń z usługą Smart Hub
- 59 Resetowanie funkcji Smart Hub

Korzystanie z konta Samsung

- 60 Tworzenie konta Samsung i zarządzanie nim
- 61 Logowanie się do konta Samsung

Korzystanie z aplikacji Ambient Mode

- 63 Stany ekranu związane z funkcją Ambient Mode
- 64 Zmiana treści i ustawień funkcji Ambient Mode

Korzystanie z usługi Aplikacje

- 67 Instalowanie i uruchamianie aplikacji
- 68 Zarządzanie zakupionymi lub zainstalowanymi aplikacjami

Korzystanie z aplikacji Galeria

Korzystanie z aplikacji Uniwersalny przewodnik

Korzystanie z aplikacji SmartThings

Korzystanie z funkcji e-Manual

- 73 Uruchamianie instrukcji e-Manual
- 74 Korzystanie z przycisków instrukcji e-Manual

Korzystanie z funkcji Internet

Odtwarzanie zdjęć/filmów/utworów muzycznych

- 76 Odtwarzanie treści multimedialnych

Korzystanie z funkcji Interakcja głosowa

- 77 Uruchamianie funkcji Interakcja głosowa
- 78 Nauka korzystania z funkcji Voice Command Guide
- 79 Przeczytaj przed użyciem funkcji Interakcja głosowa

Oglądanie telewizji

Wyświetlanie krótkich informacji o kanałach cyfrowych

- 80 Korzystanie z przewodnika

Nagrywanie programów

- 82 Nagrywanie programów
- 83 Zarządzanie listą nagrywania programowanego
- 84 Oglądanie nagranych programów
- 84 Ustawianie harmonogramu rozpoczęcia nagrywania

Konfigurowanie funkcji Programowanie wyświetlania

- 84 Konfiguracja harmonogramu wyświetlania kanału
- 85 Edytowanie pozycji zaplanowanego wyświetlania

Korzystanie z funkcji Timeshift

Przyciski i funkcje dostępne podczas nagrywania programu lub korzystania z funkcji Timeshift

Korzystanie z funkcji Lista kanałów

Edytowanie kanałów

- 89 Usuwanie zarejestrowanych kanałów
- 89 Edytowanie zarejestrowanych kanałów

Tworzenie osobistej listy ulubionych

- 90 Rejestrowanie kanałów jako ulubionych
- 90 Wyświetlanie i wybieranie kanałów tylko z list ulubionych

Edytowanie listy ulubionych

- 91 Dodawanie kanałów do listy ulubionych
- 91 Usuwanie kanałów z listy ulubionych
- 91 Zmiana kolejności na liście ulubionych
- 91 Zmiana nazwy listy ulubionych

Funkcje ułatwiające oglądanie telewizji

- 92 Zmiana emitowanego sygnału
- 92 Wyszukiwanie dostępnych kanałów
- 93 Sprawdzanie informacji o sygnale cyfrowym i o jego sile
- 93 Ograniczanie dostępu do oglądania określonych kanałów
- 93 Korzystanie z funkcji Zasn. kan. dla dorosłych
- 93 Wybieranie opcji dźwięku emisji
- 94 Korzystanie z funkcji Blokada klasyfikacji programu
- 94 Konfiguracja zaawansowanych ustawień transmisji
- 94 Czytanie tekstu cyfrowego
- 95 Wybór języka nadawanego dźwięku
- 95 Ręczne dostrajanie sygnałów telewizyjnych
- 96 Precyzyjne dostrajanie odbioru kanałów analogowych
- 96 Transfer listy kanałów
- 96 Włączanie/wyłączanie edycji numerów kanałów
- 96 Usuwanie profilu operatora CAM
- 97 Ustawianie systemu satelitarnego
- 97 Zmiana języka telegazety
- 97 Wyświetlanie menu Interfejs TVkey
- 98 Wyświetlanie menu interfejsu Common Interface

Obraz oraz Dźwięk

Regulacja jakości obrazu

- 99 Wybór trybu obrazu
- 100 Konfiguracja zaawansowanych ustawień obrazu

Ustawianie środowiska oglądania dla urządzeń zewnętrznych

- 101 Granie w gry na zoptymalizowanym ekranie
- 102 Konfigurowanie szczegółów trybu gry
- 103 Oglądanie plików wideo UHD
- 103 Korzystanie z poziomu czerni HDMI

Funkcje obsługi obrazu

- 104 Wyświetlanie obrazu telewizyjnego w okienku (PIP)
- 104 Zmiana rozmiaru obrazu
- 105 Automatyczna zmiana rozmiaru obrazu
- 105 Zmiana rozmiaru obrazu w trybie 4:3 lub w trybie dopasowania do ekranu
- 105 Dopasowanie obrazu do ekranu
- 105 Dostosowanie rozmiaru i/lub pozycji obrazu

Konfigurowanie ustawień funkcji Tryb dźwięku oraz Ustawienia eksperckie

- 106 Wybór trybu dźwięku
- 106 Konfiguracja zaawansowanych ustawień dźwięku

Korzystanie z funkcji obsługi dźwięku

- 107 Wybór głośników
- 107 Słuchanie dźwięku telewizora za pośrednictwem urządzeń Bluetooth
- 108 Odtwarzanie dźwięku z telewizora przez urządzenie audio firmy Samsung obsługujące funkcję Wi-Fi

System oraz Pomoc techn.

Korzystanie z funkcji czasowych i czasomierzy

- 109 Ustawianie bieżącej godziny
- 110 Korzystanie z czasomierzy

Korzystanie z funkcji Czas automatycznej ochrony i oszczędzania energii

- 111 Ustawianie funkcji Czas automatycznej ochrony
- 111 Ograniczanie zużycia energii przez telewizor

Aktualizacja oprogramowania telewizora

- 112 Aktualizacja oprogramowania telewizora do najnowszej wersji
- 112 Automatyczna aktualizacja telewizora

Ochrona telewizora przed atakami hakerskimi i szkodliwym kodem

- 113 Wykrywanie szkodliwego kodu w telewizorze i podłączonym nośniku pamięci masowej

Korzystanie z innych funkcji

- 113 Uruchamianie funkcji dostępności
- 113 Uruchamianie funkcji Skróty dostępności
- 114 Włączanie instrukcji głosowych dla osób niedowidzących
- 114 Opis audio
- 115 Biały tekst na czarnym tle (wysoki kontrast)
- 115 Ustawienie czarno-białej kolorystyki ekranu
- 115 Odwracanie kolorów ekranu
- 115 Powiększanie czcionki (dla osób niedowidzących)
- 116 Zapoznanie się z przyciskami pilota (dla osób niedowidzących)
- 116 Nauka korzystania z menu telewizora
- 116 Oglądanie transmisji telewizyjnych z napisami
- 117 Słuchanie dźwięku telewizora za pośrednictwem urządzeń Bluetooth (dla osób niedosłyszących)
- 117 Konfiguracja zaawansowanych ustawień systemu
- 118 Przywracanie ustawień fabrycznych telewizora

HbbTV

Korzystanie z kart telewizyjnych (karta CI lub CI+)

- 120 Podłączanie karty CI lub CI+ do gniazda COMMON INTERFACE z adapterem kart CI
- 121 Podłączanie karty CI lub CI+ do gniazda COMMON INTERFACE
- 121 Korzystanie z karty CI lub CI+

Funkcja telegazety

- 122 Pilot Samsung Smart
- 124 Na pilocie standardowym
- 125 Typowa strona telegazety

Rozwiązywanie problemów

Uzyskiwanie pomocy technicznej

- 126 Uzyskiwanie pomocy technicznej z wykorzystaniem funkcji Zarządzanie zdalne
- 127 Wyszukiwanie informacji kontaktowych serwisu
- 128 Zamówienie serwisu

Diagnostyka nieprawidłowego działania telewizora

Występuje problem z obrazem

- 129 Testowanie obrazu

Dźwięk jest niewyraźny

- 132 Testowanie dźwięku

Występuje problem z emisją

Nie można podłączyć komputera

Telewizor nie łączy się z Internetem

Nie działa funkcja programowania nagrywania/Timeshift

Nie działa funkcja Anynet+ (HDMI-CEC)

Występują problemy z uruchamianiem/używaniem aplikacji

Nie można odtworzyć pliku

Resetowanie telewizora

Inne problemy

Środki ostrożności i uwagi

Zanim skorzystasz z funkcji Nagrywanie i Timeshift

- 140 Przed użyciem funkcji nagrywania i nagrywania programowanego
- 142 Przed użyciem funkcji Timeshift

Obsługiwane opcje dźwięku emisji

Przeczytaj przed użyciem funkcji Aplikacje

Przeczytaj przed użyciem aplikacji Internet

- 145 Przeczytaj przed skonfigurowaniem bezprzewodowego połączenia internetowego

Przeczytaj przed odtwarzaniem plików zdjęć, wideo lub muzyki

- 146 Ograniczenia dotyczące używania plików zdjęć, wideo i muzyki
- 147 Obsługiwane napisy zewnętrzne
- 147 Obsługiwane napisy wewnętrzne
- 148 Obsługiwane formaty obrazu i rozdzielczości
- 148 Obsługiwane formaty muzyczne i kodeki
- 149 Kodeki wideo obsługiwane przez modele z serii NU7100 lub serii wyższej
- 150 Kodeki wideo obsługiwane przez modele z serii NU7090 lub serii niższej

Przeczytać po zainstalowaniu telewizora

- 152 Rozmiary obrazu a sygnały wejściowe
- 152 Instalacja blokady przeciwkradzieżowej

Obsługiwane rozdzielczości sygnałów wejściowych UHD

- 153 Po wybraniu dla funkcji HDMI UHD Color ustawienia Wyłączone
- 153 Po wybraniu dla funkcji HDMI UHD Color ustawienia Włączone

Obsługiwane rozdzielczości dla funkcji FreeSync

Przeczytaj przed podłączeniem komputera (obsługiwane rozdzielczości)

- 154 IBM
- 154 MAC
- 155 VESA DMT
- 156 VESA CVT
- 156 CTA-861

Obsługiwane rozdzielczości sygnałów wideo

- 157 CTA-861
- 158 VESA CVT

Przeczytaj przed użyciem urządzeń Bluetooth

- 159 Ograniczenia dotycząca korzystania z funkcji Bluetooth

Przyciski i funkcje dostępne podczas odtwarzania treści multimedialnych

Licencja

Przewodnik dostępności

Poznaj ekran Menu

Korzystanie z pilota

- 164 Kierunek ustawienia pilota Pilot Samsung Smart
- 164 Opis pilota Pilot Samsung Smart

Korzystanie z menu dostępności

- 166 Menu Skróty dostępności
- 167 Instrukcje krok po kroku dotyczące uruchamiania opcji
- 169 Zmiana ustawień dostępności przy użyciu funkcji Interakcja głosowa

Korzystanie z telewizora z włączoną funkcją Przewodnik głosowy

- 170 Oglądanie telewizji

Korzystanie z przewodnika

Konfigurowanie funkcji Programowanie wyświetlania

- 175 Anulowanie pozycji zaplanowanego wyświetlania

Korzystanie z funkcji Lista kanałów

- 178 Tworzenie osobistej listy ulubionych

Nagrywanie

- 180 Korzystanie z opcji nagrywania natychmiastowego i planowanego za pośrednictwem ekranu przewodnika:
- 181 Korzystanie z opcji błyskawicznego nagrywania i programowania nagrywania w oknie informacji o programie
- 181 Zmiana czasu nagrywania
- 182 Oglądanie nagranych programów
- 182 Usuwanie nagranych programów

Korzystanie z funkcji Smart Hub

- 183 Smart Hub
- 184 Korzystanie z ekranu Pierwszy ekran w funkcji Smart Hub

Uruchamianie instrukcji e-Manual

Korzystanie z funkcji Interakcja głosowa



- 188 Uruchamianie funkcji Interakcja głosowa

Skrócone instrukcje





Informacje dotyczące szybkiego uruchamiania i korzystania z często używanych funkcji takich jak Interakcja głosowa, Ambient Mode oraz Smart Hub.

Podłączanie pilota Pilot Samsung Smart do telewizora

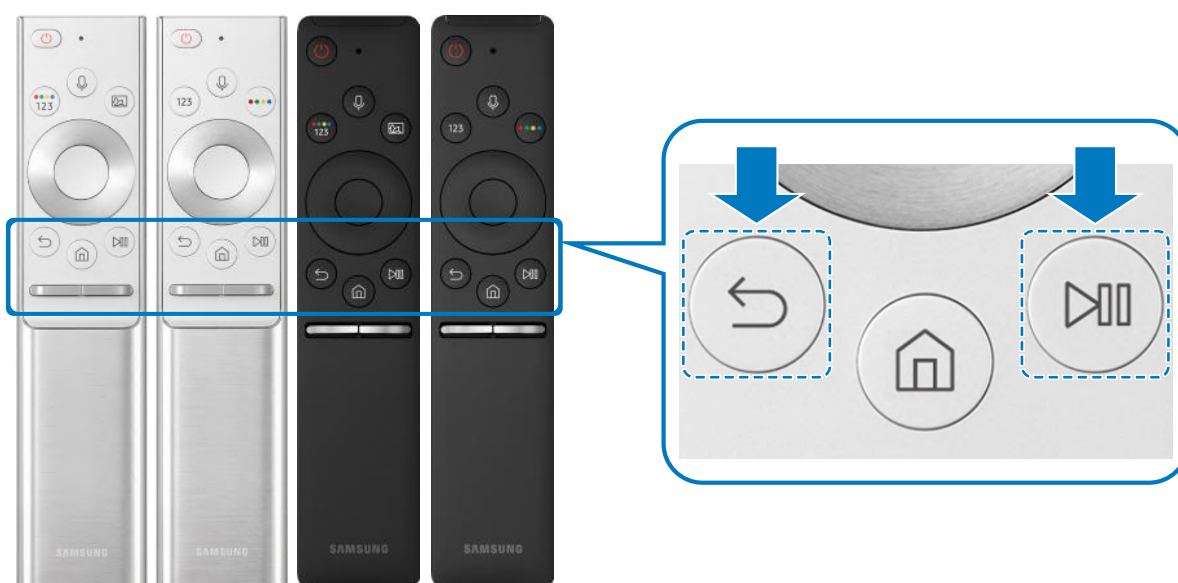
Po podłączeniu pilota Pilot Samsung Smart do telewizora można za jego pomocą sterować telewizorem.

Po włączeniu telewizora po raz pierwszy pilot Pilot Samsung Smart przeprowadza automatyczne parowanie z telewizorem. Jeśli pilot Pilot Samsung Smart nie zostanie automatycznie sparowany z telewizorem, skieruj go w stronę czujnika pilota na telewizorze, a następnie jednocześnie naciśnij przyciski  oraz  i je przytrzymaj przez co najmniej 3 sekundy.





-  Obrazy, przyciski i funkcje pilota Pilot Samsung Smart mogą różnić się w zależności od modelu.
-  Więcej informacji dotyczących pilota Pilot Samsung Smart dostarczonego z telewizorem QLED zawiera część „[Informacje dotyczące pilota Pilot Samsung Smart \(telewizor QLED\)](#)”.
-  Więcej informacji dotyczących pilota Pilot Samsung Smart dostarczonego z telewizorem UHD zawiera część „[Informacje dotyczące pilota Pilot Samsung Smart \(telewizor UHD\)](#)”.
-  Pilot Pilot Samsung Smart może nie być obsługiwany w zależności od modelu lub regionu geograficznego.

Korzystanie z funkcji Smart Hub

Łączenie z usługą Smart Hub w celu pobrania aplikacji, gier, filmów itp.

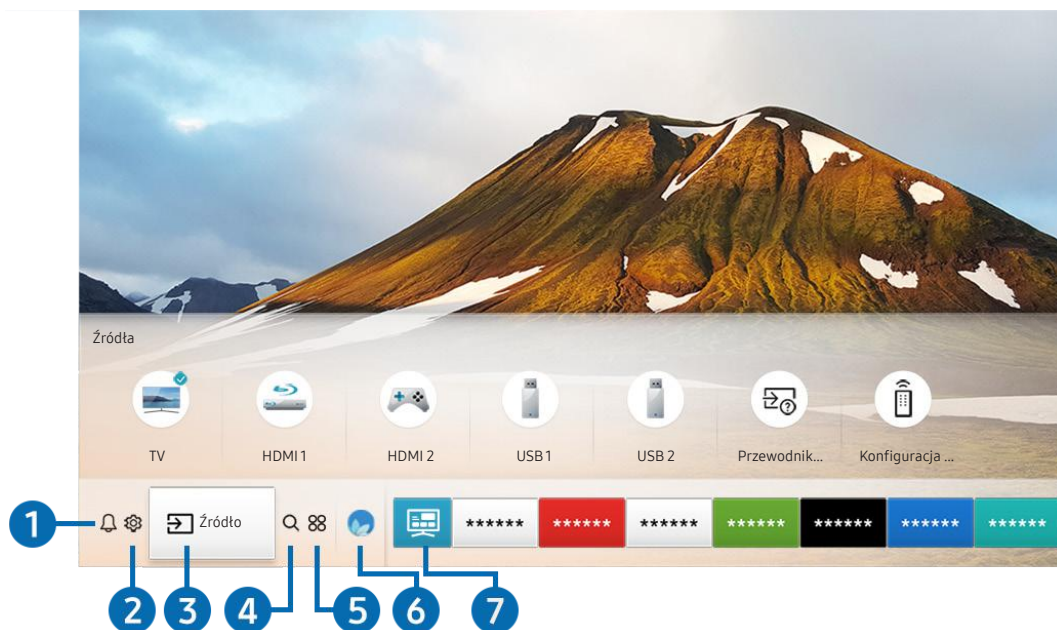
Na jednym ekranie można korzystać równocześnie z wielu funkcji serwisu **Smart Hub**.



 Obraz na danym telewizorze może wyglądać inaczej niż na powyższej ilustracji w zależności od modelu i regionu geograficznego.

Po naciśnięciu przycisku  na pilocie można korzystać z poniższych funkcji.

1 Powiadomienie

Funkcja umożliwia wyświetlanie listy powiadomień o wszystkich zdarzeniach telewizora. Powiadomienie pojawia się na ekranie, gdy rozpocznie się nadawanie zaplanowanego programu lub wystąpi zdarzenie w zarejestrowanym urządzeniu.

 Aby uzyskać więcej informacji, przejdź do części „[Wyświetlanie ekranu Pierwszy ekran](#)”.

2 Ustawienia

Po przesunięciu fokusu na ikonę  nad menu pojawi się lista szybkich ustawień. Kliknięcie ikon pozwala szybko ustawić często używane funkcje.

3 Źródło

Wybór urządzenia zewnętrznego podłączonego do telewizora.

 Aby uzyskać więcej informacji, przejdź do części „[Przetaczanie urządzeń zewnętrznych podłączonych do telewizora](#)”.

4 Wyszukaj

Można wyszukiwać dane na temat kanałów, programów, utworów muzycznych i aplikacji w usłudze Smart Hub.

 Aby można było skorzystać z tej funkcji, telewizor musi być podłączony do Internetu.

5 APPS

Korzystanie z kolekcji aplikacji umożliwiających wyświetlanie na ekranie telewizora różnego rodzaju treści, takich jak wiadomości, sport, prognoza pogody oraz gry.

 Aby można było skorzystać z tej funkcji, telewizor musi być podłączony do Internetu.

 Aby uzyskać więcej informacji, przejdź do części „[Korzystanie z usługi Aplikacje](#)”.

6 Ambient Mode

Ambient Mode umożliwia wyświetlanie różnego rodzaju informacji wizualnych i powiadomień na ozdobnych ekranach.

Aby przejść do funkcji **Ambient Mode**, naciśnij przycisk . Aby powrócić do trybu telewizora, naciśnij przycisk . Aby wyłączyć telewizor, naciśnij przycisk .

Naciśnięcie przycisku  przy wyłączonym telewizorze spowoduje jego włączenie się z aktywną funkcją **Ambient Mode**.

 Jeśli używasz pilota innego niż Pilot Samsung Smart, mogą występować pewne ograniczenia związane z przejściem do funkcji **Ambient Mode**.

 W związku z tym, że ta funkcja jest specyficzna dla telewizorów QLED, może nie być obsługiwana w zależności od modelu.

 Więcej informacji dotyczących aplikacji **Ambient Mode** zawiera część „[Korzystanie z aplikacji Ambient Mode](#)”.

7 Uniwersalny przewodnik

Uniwersalny przewodnik to aplikacja, która umożliwia wyszukiwanie i korzystanie w jednym miejscu z treści takich jak programy telewizyjne, seriale, filmy i programy muzyczne. **Uniwersalny przewodnik** może polecać treści dopasowane do preferencji użytkownika oraz powiadamiać o nowych serialach.

 Więcej informacji dotyczących aplikacji **Uniwersalny przewodnik** zawiera część „[Korzystanie z aplikacji Uniwersalny przewodnik](#)”.

 Obrazy mogą być nieostre w zależności od parametrów dostawcy usług.

 Ta funkcja może nie być obsługiwana w zależności od modelu lub regionu geograficznego.

Korzystanie z funkcji Ambient Mode





Dodatkowe informacje dotyczące funkcji dostępnych w trybie Ambient Mode, który jest funkcją specyficzną dla telewizorów QLED.

> Ambient Mode

Ambient Mode umożliwia wyświetlanie różnego rodzaju informacji wizualnych i powiadomień na ozdobnych ekranach.

Aby przejść do funkcji **Ambient Mode**, naciśnij przycisk . Aby powrócić do trybu telewizora, naciśnij przycisk . Aby wyłączyć telewizor, naciśnij przycisk .

Naciśnięcie przycisku  przy wyłączonym telewizorze spowoduje jego włączenie się z aktywną funkcją **Ambient Mode**.

-  Jeśli używasz pilota innego niż Pilot Samsung Smart, mogą występować pewne ograniczenia związane z przejściem do funkcji **Ambient Mode**.
-  W związku z tym, że ta funkcja jest specyficzną dla telewizorów QLED, może nie być obsługiwana w zależności od modelu.
-  Aby aktywować menu  i , w pierwszej kolejności wybierz **Ambient Mode** i odpowiednią pozycję na ekranie.

Stany ekranu związane z funkcją Ambient Mode

- **Ambient Mode**

W trybie **Ambient Mode** można skonfigurować informacje wizualne oraz kompozycje i korzystać z nich. W tym stanie pobór mocy jest ograniczony, a jasność jest automatycznie regulowana przez czujnik jasności.

- Stan ciemnego otoczenia

W trybie **Ambient Mode** obraz na ekranie telewizora zmienia się automatycznie w zależności od jasności otoczenia. Gdy jasność otoczenia zmniejszy się, ekran telewizora się ściemni. Gdy przed całkowitym wygaszeniem telewizora jasność otoczenia zwiększy się, użytkownik użyje pilota zdalnego sterowania lub zostanie uruchomiona funkcja **Interakcja głosowa**, ekran telewizora powróci do funkcji **Ambient Mode**.

 Ustawienie automatycznej jasności dla funkcji **Ambient Mode** można zmienić. Aby uzyskać więcej informacji, przejdź do części „Konfigurowanie szczegółów funkcji Ambient Mode”.

 W tym stanie telewizor nie jest gotowy do przetwarzania instrukcji głosowych i poleceń głosowych.



- Stan wygaszonego ekranu

Jeśli po wybraniu funkcji **Ambient Mode** jasność otoczenia spadnie do określonego poziomu, telewizor przejdzie w tryb „miękkiego” wyłączenia. Aby włączyć ekran z powrotem po wybraniu funkcji **Ambient Mode**, naciśnij przycisk  na pilocie.

 Ustawienie automatycznej jasności dla funkcji **Ambient Mode** można zmienić. Aby uzyskać więcej informacji, przejdź do części „Konfigurowanie szczegółów funkcji Ambient Mode”.

 W tym stanie telewizor nie może przetwarzać instrukcji głosowych i poleceń głosowych.



- Stan wyłączenia telewizora

Aby przejść do funkcji **Ambient Mode**, gdy telewizor jest wyłączony, naciśnij przycisk  na pilocie. Aby przejść do trybu telewizji, gdy telewizor jest wyłączony, naciśnij przycisk . W trybie telewizji można oglądać nadawane programy lub treści z podłączonych urządzeń zewnętrznych.

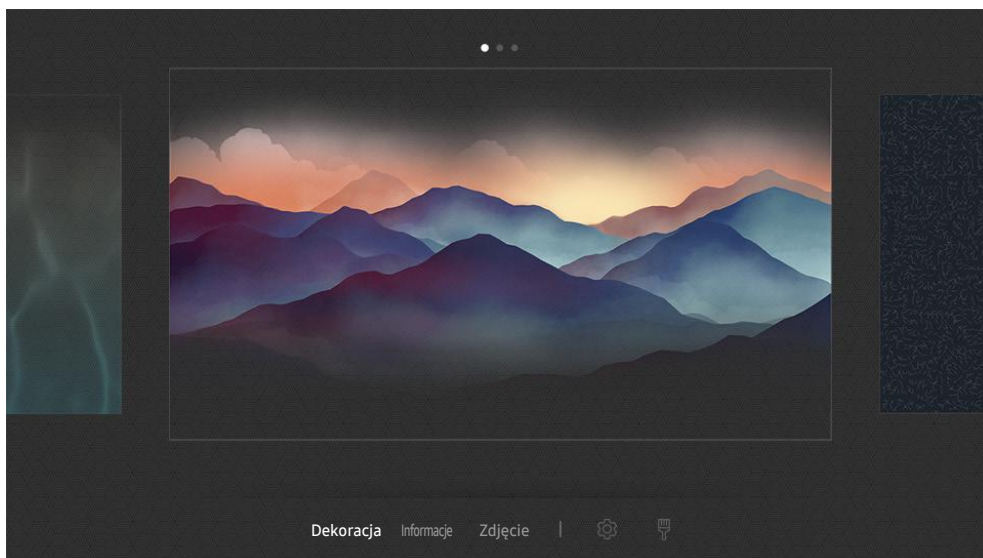
Zmiana treści i ustawień funkcji Ambient Mode



 Obraz na danym telewizorze może wyglądać inaczej niż na powyższej ilustracji w zależności od modelu i regionu geograficznego.



Po naciśnięciu przycisku  lub  w trybie **Ambient Mode**, pojawi się ekran przeglądarki **Ambient Mode**. Na ekranie przeglądarki **Ambient Mode** można wybrać treści lub zmienić ustawienia funkcji **Ambient Mode**.

Konfigurowanie treści dla funkcji Ambient Mode

Ekran przeglądarki **Ambient Mode** zawiera treści w górnej części oraz kategorii w dolnej części. Użyj przycisków kierunkowych w lewo lub w prawo na liście treści w górnej części, aby przesunąć fokus do żądanej treści, a następnie naciśnij przycisk Wybierz. Wybrana treść zostanie odtworzona w trybie **Ambient Mode**.



W przyszłości w przeglądarce **Ambient Mode** można będzie skonfigurować więcej treści.

Dostępne są następujące kategorie i treści:

- **Dekoracja:** Wyświetla ozdobne ekrany.
- **Informacje:** Wyświetla informacje takie jak pogoda, nagłówki wiadomości i inne.
 Ta funkcja może nie być obsługiwana w zależności od regionu geograficznego.
- **Zdjęcie:** Pozwala ustawić obraz zapisany w urządzeniu mobilnym jako tapetę ekranu w trybie **Ambient Mode**. Istnieje możliwość skonfigurowania specjalnych układów zdjęć.
 Aby zapisać zdjęcia z urządzenia mobilnego w telewizorze i zaimportować je w trybie **Ambient Mode**, należy użyć aplikacji SmartThings w urządzeniu mobilnym.

Konfigurowanie szczegółów funkcji Ambient Mode

Na ekranie przeglądarki **Ambient Mode** przesunąć fokus do opcji , a następnie nacisnąć przycisk Wybierz. Można zmienić następujące ustawienia:

- **Jasność:** Regulacja jasności ekranu dla funkcji **Ambient Mode**.
- **Tonacja kolorów:** Regulacja kolorów ekranu dla funkcji **Ambient Mode**.
- **Automatyczna jasność:** Zmiana ustawienia automatycznej jasności dla funkcji **Ambient Mode**.
 Jeśli dla tej funkcji zostanie wybrane ustawienie **Wyłączone**, poziom jasności ekranu telewizora nie jest automatycznie regulowany w zależności od poziomu oświetlenia otoczenia.
- **Wyłącznik czasowy nastroju:** Ustawienie czasu, po którym ekran funkcji **Ambient Mode** automatycznie jest wyłączany.
 Jeśli przez ustawiony czas nie zostanie wysłane żadne polecenie z pilota, ekran zostanie wygaszony. Aby włączyć ekran z powrotem po wybraniu funkcji **Ambient Mode**, nacisnąć przycisk  na pilocie.

Zmiana koloru tła w trybie Ambient Mode

Aby zmienić kolor tła w trybie **Ambient Mode**, przesunąć fokus do opcji  na ekranie przeglądarki **Ambient Mode**, a następnie nacisnąć przycisk Wybierz. Można zmienić kolor tła lub wzór. Przesunąć fokus na żądany kolor lub wzór, a następnie nacisnąć przycisk Wybierz.

-  Wykonaj zdjęcie ściany przy użyciu aplikacji SmartThings w urządzeniu mobilnym, aby zapisać je jako tło trybu **Ambient Mode**.
Ta funkcja może powodować opóźnienie w transmisji obrazu i optymalizacji w zależności od warunków sieci.

Korzystanie z funkcji Skrót

Z zawartości ekranu menu Źródła można z łatwością korzystać bez uruchamiania serii poleceń.

Aby wyświetlić ekran menu **Skrót**, naciśnij i przytrzymaj przez co najmniej 1 sekundę przycisk .

Aby powrócić do trybu telewizora, naciśnij przycisk .

 W związku z tym, że ta funkcja jest specyficzna dla telewizorów QLED, może nie być obsługiwana w zależności od modelu.

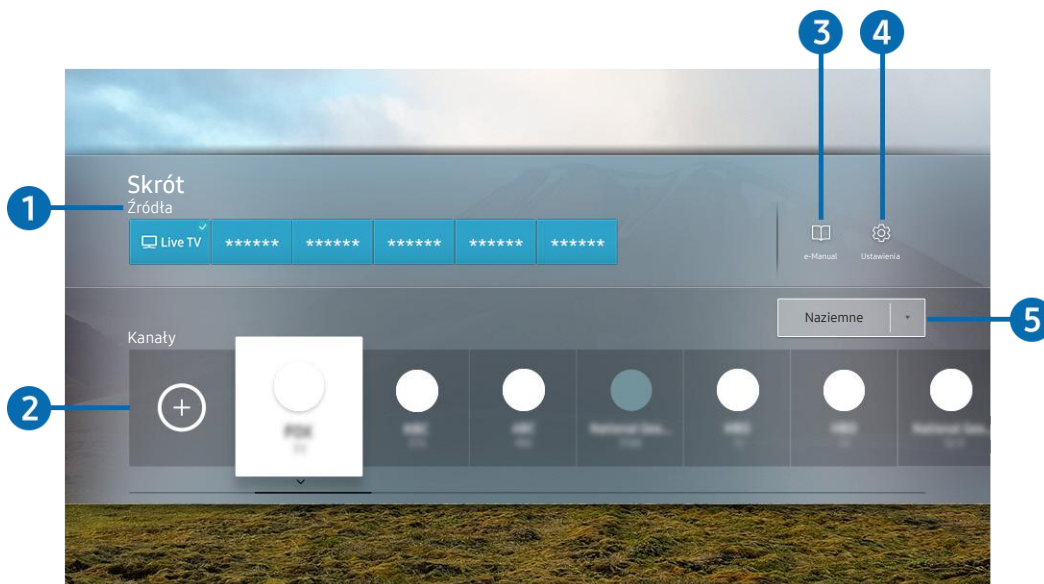

 Obraz na danym telewizorze może wyglądać inaczej niż na powyższej ilustracji w zależności od modelu i regionu geograficznego.

1 Źródła

Wybór urządzenia zewnętrznego podłączonego do telewizora.

2 Kanały

Naciśnij przycisk , aby dodać kanał transmisji. Dodane kanały transmisji można usuwać lub zmieniać ich lokalizację.

3 e-Manual

Wyświetlanie przewodnika e-Manual.

4 Ustawienia

Wyświetlenie ekranu menu głównego.

5 **Naziemne, Kablowe, Satelitarne** lub **Dostawca usług**

Wybierz typ transmisji dla treści: **Naziemne, Kablowe, Satelitarne** lub **Dostawca usług**.

 Ta funkcja może nie być obsługiwana w zależności od odbieranego sygnału.

Dodawanie kanałów

1. Naciśnij przycisk .
2. Przejdź do wybranej lokalizacji.
3. Naciśnij przycisk **Wybierz**.

Docelowy kanał jest dodawany w obszarze zakładek.

Zmiana lokalizacji kanałów

1. Przesuń fokus na kanały do zmiany lokalizacji.
2. Naciśnij przycisk kierunkowy w dół.
3. Wybierz opcję **Przenieś**.
4. Przenieś wybrane kanały do wskazanej lokalizacji.
5. Naciśnij przycisk **Wybierz**.

Wybrane kanały zostaną przeniesione.

Usuwanie kanałów

1. Przesuń fokus na kanały do usunięcia.
2. Naciśnij przycisk kierunkowy w dół.
3. Wybierz opcję **Usuń**.

Wybrane kanały zostaną usunięte.



Korzystanie z funkcji Interakcja głosowa

Telewizorem można sterować, mówiąc do mikrofonu pilota Pilot Samsung Smart.



 Ta funkcja może nie być obsługiwana w zależności od modelu lub regionu geograficznego.

 Obsługiwane języki mogą się różnić w zależności od regionu geograficznego.

Uruchamianie funkcji Interakcja głosowa

Naciśnij przycisk  na pilocie Pilot Samsung Smart i, przytrzymując go, wypowiedz polecenie, a następnie zwolnij przycisk . Telewizor rozpoznaje polecenia głosowe.

Aby wyświetlić przewodnik **Interakcja głosowa**, naciśnij jednokrotnie przycisk .

- Po pierwszym naciśnięciu przycisku  w dolnej części ekranu pojawi się przycisk **Using Voice Interaction**. Naciśnij przycisk Wybierz. Zostanie wyświetlone okno podręczne **Using Voice Interaction** z samouczkiem korzystania z funkcji **Interakcja głosowa**.
- Po naciśnięciu przycisku  w dolnej części ekranu pojawi się przycisk **Enter Voice Command Guide**. Naciśnij przycisk Wybierz, aby przejść do ekranu **Voice Command Guide**.

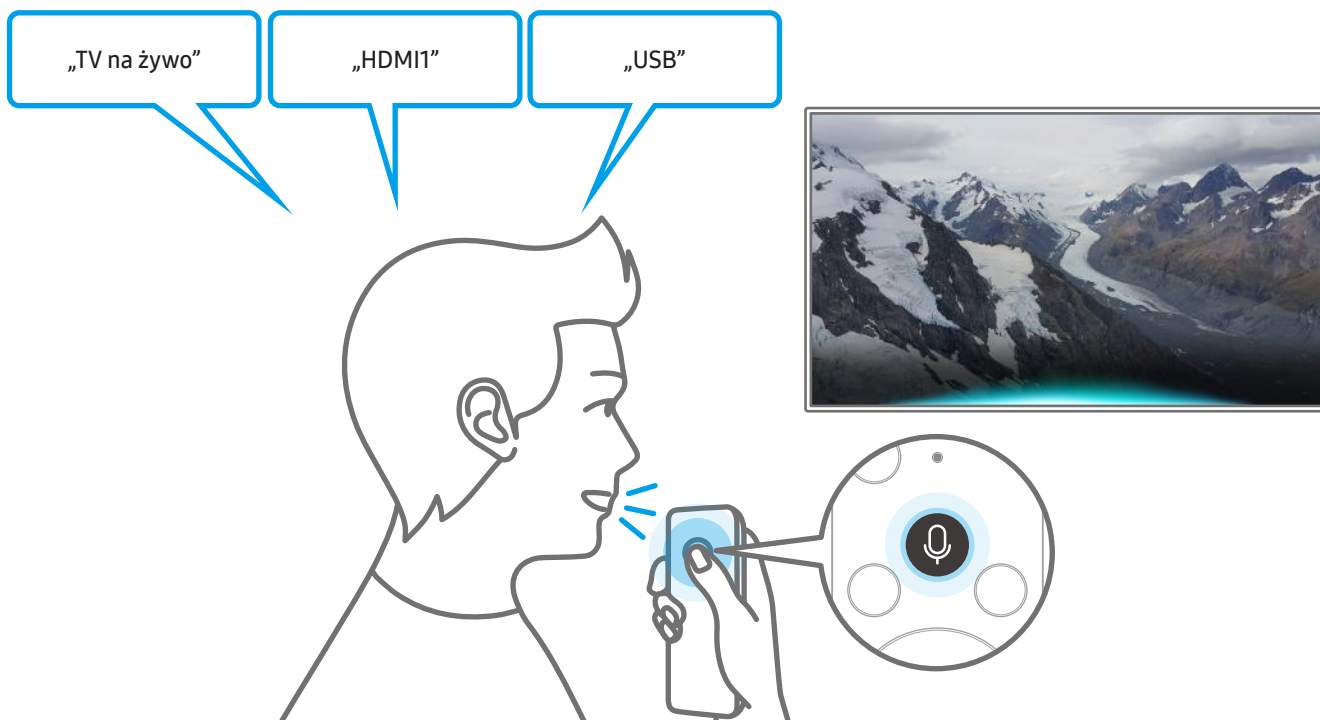

Nauka korzystania z funkcji Voice Command Guide

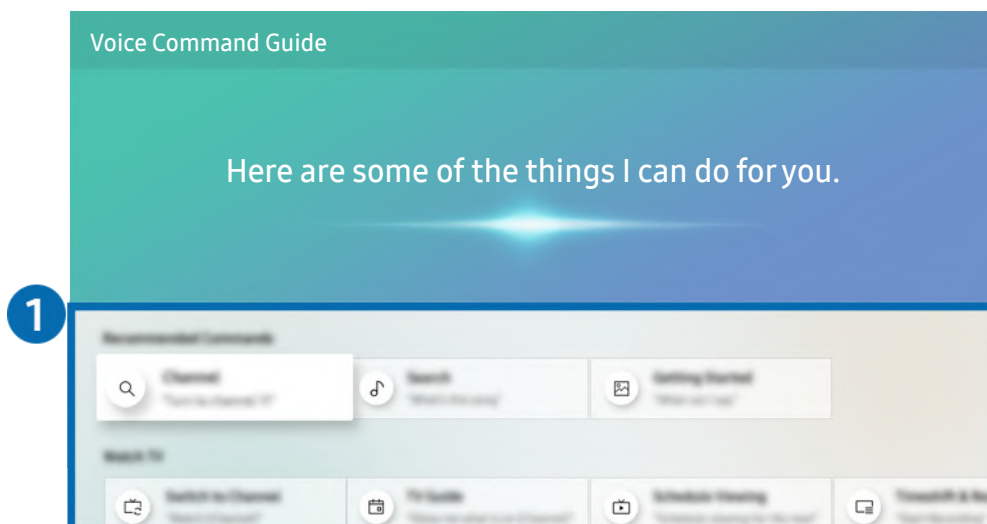

 Obraz na danym telewizorze może wyglądać inaczej niż na powyższej ilustracji w zależności od modelu i regionu geograficznego.



1 Voice Command Guide

Pozwala zapoznać się z poleceniami głosowymi służącymi do obsługi funkcji [Interakcja głosowa](#) w różnych sytuacjach. Przy użyciu przycisków kierunkowych przejdź do żądanego polecenia, a następnie naciśnij przycisk **Wybierz**. Telewizorem można sterować przy użyciu poleceń głosowych.

 Aby wyświetlić samouczek korzystania z funkcji [Interakcja głosowa](#), przy użyciu przycisków kierunkowych przejdź w dół, a następnie wybierz opcję [Wyświetl instrukcje](#).

Przeczytaj przed użyciem funkcji Interakcja głosowa

Środki ostrożności dotyczące funkcji Interakcja głosowa

- Obsługiwane języki i funkcje interakcji głosowej mogą różnić się w zależności od regionu geograficznego.
- Jeśli język różni się od języka w danym kraju, niektóre funkcje mogą być niedostępne.
- Funkcja **Interakcja głosowa** jest dostępna tylko wówczas, gdy telewizor jest połączony z Internetem.
- W przypadku błędu serwera **Interakcja głosowa** może nie być żadnej reakcji, nawet jeśli telewizor jest połączony z Internetem.
- W przypadku aktualizacji funkcji **Interakcja głosowa** istniejące specyfikacje funkcji mogą się zmienić.
- Funkcja **Interakcja głosowa** jest dostępna tylko w telewizorach, które ją obsługują i do których został dodany pilot z mikrofonem.
- Symbole, w tym „-”, a także znaki specjalne nie są obsługiwane. W związku z tym, jeśli słowo lub zdanie zawiera wartości numeryczne lub symbole, funkcja może nie działać prawidłowo.
- Wyniki wyszukiwania mogą być niepełne.
- Niektóre aplikacje mogą być płatne. W związku z tym można napotkać informacje o umowie lub zgłoszeniu usługi.
- Aby zmienić bieżący kanał, wypowiadając nazwy kanałów jako polecenia głosowe, należy wykonać funkcję **Wybierz usługodawcę**. Jeśli opcja **Wybierz usługodawcę** nie została ustawiona, można ją ustawić przy użyciu poniższego menu.
 -  >  **Ustawienia** > **Ogólne** > **Rozpocznij konfigurację** **Spróbuj**
- Warunkiem korzystania z funkcji wprowadzania tekstu głosem oraz inteligentnego wyszukiwania jest wyrażenie zgody na postanowienia zezwalające innym podmiotom na zbieranie danych głosowych i korzystanie z nich.
- Aby skorzystać z funkcji **Interakcja głosowa**, musisz:
 - Wyrazić zgodę na regulamin serwisu Smart Hub.
 - Wyrazić zgodę na zbierania danych osobowych przez serwis Smart Hub i korzystanie z nich przez ten serwis.
 - Zgodzić się na zbieranie danych osobowych na potrzeby usługi opartej na interakcji głosowej i wykorzystywanie ich.

Wymagania dotyczące korzystania z funkcji Interakcja głosowa

- Skuteczność interakcji głosowej różni się w zależności od głośności/tonu głosu, wymowy oraz warunków otoczenia (dźwięk z telewizora i hałas otoczenia).
- Optymalna głośność poleceń głosowych wynosi od 75 dB do 80 dB.

Aktualizacja oprogramowania telewizora

Wyświetlanie wersji oprogramowania telewizora i jego aktualizacja w razie potrzeby.

 >  [Ustawienia](#) > [Pomoc techn.](#) > [Aktualizacja oprogramowania](#) [Spróbuj](#)

Aktualizacja oprogramowania telewizora do najnowszej wersji

 **NIE WYŁĄCZAJ ZASILANIA** telewizora, dopóki aktualizacja nie zostanie zakończona. Po zakończeniu aktualizacji oprogramowania nastąpi automatyczne wyłączenie i ponowne włączenie telewizora. Po aktualizacji oprogramowania przywrócone zostaną ustawienia domyślne funkcji wideo i audio.

Aktualizowanie przez Internet

 >  [Ustawienia](#) > [Pomoc techn.](#) > [Aktualizacja oprogramowania](#) > [Aktualizuj teraz](#) [Spróbuj](#)

 Aktualizowanie przez Internet wymaga aktywnego połączenia z Internetem.

Aktualizowanie przez urządzenie USB

 >  [Ustawienia](#) > [Pomoc techn.](#) > [Aktualizacja oprogramowania](#) > [Aktualizuj teraz](#)

Po pobraniu pliku aktualizacji ze strony internetowej Samsung i zapisaniu go w urządzeniu USB podłącz urządzenie USB do telewizora w celu przeprowadzenia aktualizacji.

 Aby dokonać aktualizacji przy użyciu dysku USB flash, pobierz pakiet aktualizacji ze strony Samsung.com do komputera. Następnie zapisz pakiet aktualizacji w folderze najwyższego poziomu urządzenia USB. W przeciwnym razie telewizor nie będzie mógł zlokalizować pakietu aktualizacji.

Automatyczna aktualizacja telewizora

 >  [Ustawienia](#) > [Pomoc techn.](#) > [Aktualizacja oprogramowania](#) > [Aktualizacja automatyczna](#) [Spróbuj](#)

Jeśli telewizor jest podłączony do Internetu, można skorzystać z funkcji automatycznej aktualizacji oprogramowania telewizora podczas oglądania telewizji. Po zakończeniu aktualizacji w tle zostanie ona zastosowana podczas następnego włączenia telewizora.

Jeśli wyrażasz zgodę na warunki korzystania z funkcji Smart Hub, dla opcji [Aktualizacja automatyczna](#) zostanie automatycznie wybrane ustawienie [Włączone](#). Jeśli chcesz, aby ta funkcja była nieaktywna, wyłącz ją za pomocą przycisku Wybierz.

 Jeśli jednocześnie działa inna funkcja sieciowa, działanie tej funkcji może trwać dłużej.

 Ta funkcja wymaga połączenia internetowego.

Uzyskiwanie pomocy technicznej

W przypadku problemów z telewizorem można uzyskać bezpośrednią pomoc firmy Samsung.

Uzyskiwanie pomocy technicznej z wykorzystaniem funkcji Zarządzanie zdalne

 >  **Ustawienia** > **Pomoc techn.** > **Zarządzanie zdalne** 

Po wyrażeniu zgody na naszą umowę serwisową można za pomocą funkcji **Zarządzanie zdalne** uzyskać dostęp do zdalnej pomocy technicznej i zlecić pracownikowi serwisu firmy Samsung zdalną diagnostykę telewizora, usuwanie problemów i aktualizację oprogramowania telewizora za pośrednictwem Internetu. Funkcję **Zarządzanie zdalne** można także włączyć i wyłączyć.

 Ta funkcja wymaga połączenia internetowego.

 Funkcję można także uruchomić przez naciśnięcie i przytrzymanie przycisku  przez co najmniej 5 sekund.



Co to jest zdalna pomoc techniczna?

Usługa zdalnej pomocy technicznej firmy Samsung obejmuje indywidualną pomoc techniczną serwisanta firmy Samsung, który może zdalnie wykonać następujące czynności:

- Diagnostyka telewizora
- Regulacja ustawień telewizora
- Przywrócenie ustawień fabrycznych telewizora
- Zainstalowanie zalecanych aktualizacji oprogramowania układowego

Jak działa zdalna pomoc techniczna?





Z usługi zdalnej pomocy technicznej Samsung dla telewizora można łatwo skorzystać w następujący sposób:

1. Zadzwoń do Centrum obsługi klienta firmy Samsung i poproś o zdalną pomoc techniczną.
2. Otwórz menu w telewizorze, a następnie przejdź do sekcji **Pomoc techn.** ( >  **Ustawienia** > **Pomoc techn.**)
3. Wybierz opcję **Zarządzanie zdalne**, a następnie przeczytaj i zaakceptuj umowę serwisową. Po wyświetleniu ekranu kodu PIN podaj kod PIN przedstawicielowi serwisu.
4. Przedstawiciel serwisu uzyska wówczas zdalny dostęp do telewizora.

Wyszukiwanie informacji kontaktowych serwisu

 >  [Ustawienia](#) > [Pomoc techn.](#) > [O telewizorze](#) Spróbuj



Wyświetlenie adresu strony internetowej firmy Samsung, numeru telefonu centrum obsługi klientów, numeru modelu telewizora, wersji oprogramowania telewizora, informacji o licencji Open Source oraz innych informacji, które mogą być wymagane w celu uzyskania pomocy technicznej od przedstawiciela serwisu firmy Samsung lub znalezienia jej na stronie internetowej firmy Samsung.

-  Informacje te można także obejrzeć, skanując kod QR telewizora.
-  Funkcję można także uruchomić przez naciśnięcie i przytrzymanie przycisku  przez co najmniej 5 sekund. W przypadku standardowego pilota naciśnij i przytrzymaj przycisk  (Odtwarzanie) przez co najmniej 5 sekund. Przycisk należy naciskać do chwili wyświetlenia okna podręcznego z informacjami dla klienta.

Zamówienie serwisu

 >  [Ustawienia](#) > [Pomoc techn.](#) > [Prośba o pomoc techniczną](#) Spróbuj

W przypadku problemów z telewizorem można zamówić serwis. Wybierz pozycję opisującą napotkany problem i wybierz opcję [Poproś teraz](#) lub [Podaj termin](#) > [Wyślij](#). Zgłoszenie serwisowe zostanie zarejestrowane. Centrum obsługi klientów firmy Samsung skontaktuje się z Tobą w celu zawarcia lub potwierdzenia umowy serwisowej.

-  Ta funkcja może nie być obsługiwana w zależności od regionu geograficznego.
-  Należy zaakceptować warunki korzystania z zamówionego serwisu.
-  Ta funkcja wymaga połączenia internetowego.

Połączenia

Po podłączeniu kabla antenowego i anteny do telewizora można oglądać programy telewizyjne, a za pośrednictwem kabla LAN lub routera bezprzewodowego uzyskiwać dostęp do Internetu. Korzystając z różnych złączy, można również podłączyć urządzenia zewnętrzne.

Przewodnik połączeń

Ta funkcja zawiera szczegółowe informacje o urządzeniach zewnętrznych, które można podłączyć do telewizora.

 >  Źródło > Przewodnik połączeń

Pokazuje na obrazach sposób podłączania różnych urządzeń zewnętrznych, jak dekoder telewizji kablowej, konsola do gier i komputer. Po wybraniu metody podłączenia do urządzenia zewnętrznego zostaną wyświetlone szczegółowe informacje.

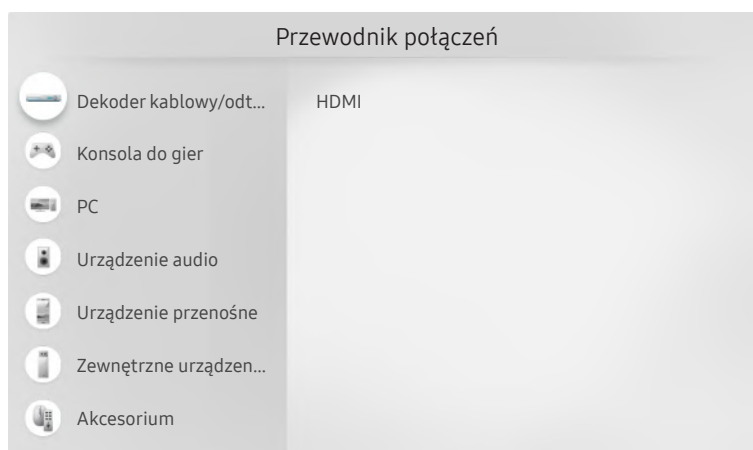

 Obraz na danym telewizorze może wyglądać inaczej niż na powyższej ilustracji w zależności od modelu i regionu geograficznego.



Podłączanie anteny (Antena)

Do telewizora można podłączyć kabel antenowy.

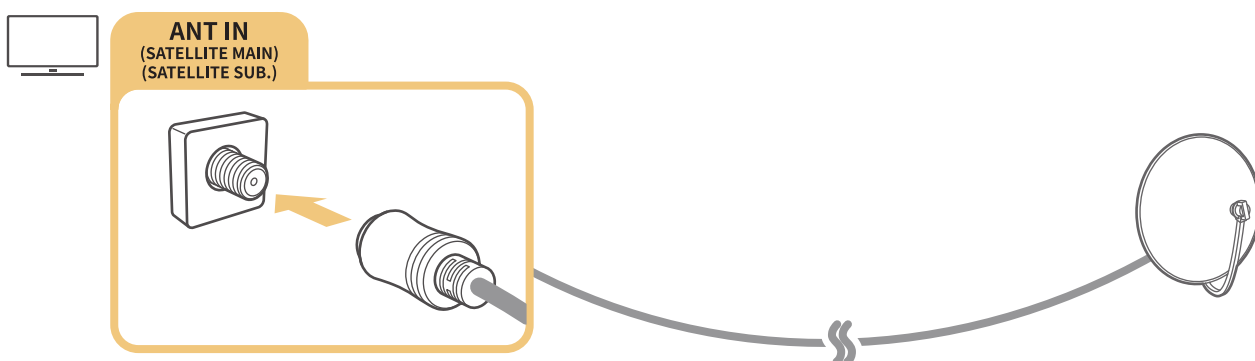
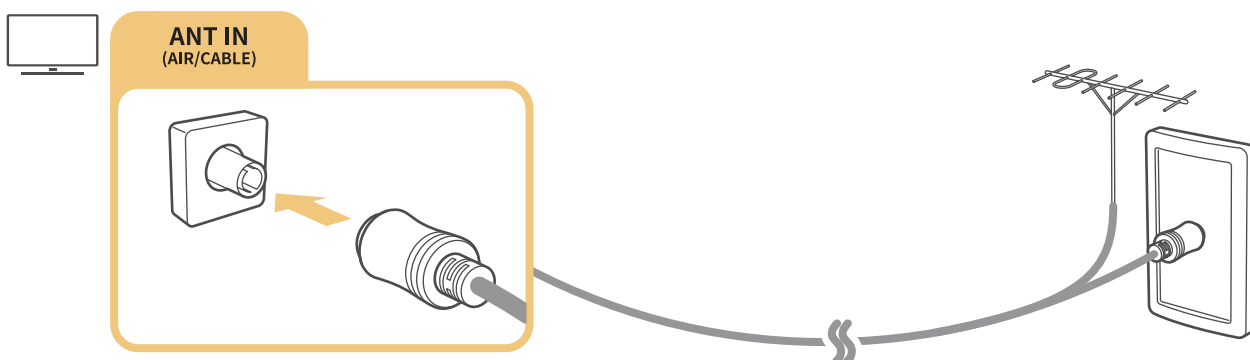
 W przypadku korzystania z dekodera telewizji kablowej lub satelitarnej połączenie antenowe nie jest wymagane.



Zaleca się połączenie obu złączy za pomocą przełącznika typu Multi-Switch lub DiSEqC itp. oraz wybranie dla opcji **Typ połączenia antenowego** ustawienia **Podwójny oscylator**.

-  Sposób podłączenia może się różnić w zależności od modelu.
-  System DVB-T2 może nie być obsługiwany w zależności od regionu geograficznego.
-  Obsługa w zależności od modelu i regionu geograficznego.

Podłączenie do Internetu

Za pośrednictwem telewizora można uzyskać dostęp do Internetu.

Połączenie z Internetem

 >  **Ustawienia** > **Ogólne** > **Sieć** > **Otwórz Ustawienia sieci** 

Połączenie z dostępną siecią.

Nawiązywanie przewodowego połączenia internetowego

 >  **Ustawienia** > **Ogólne** > **Sieć** > **Otwórz Ustawienia sieci** > **Kablowa**

Jeśli podłączysz kabel LAN, telewizor automatycznie uzyska dostęp do Internetu.

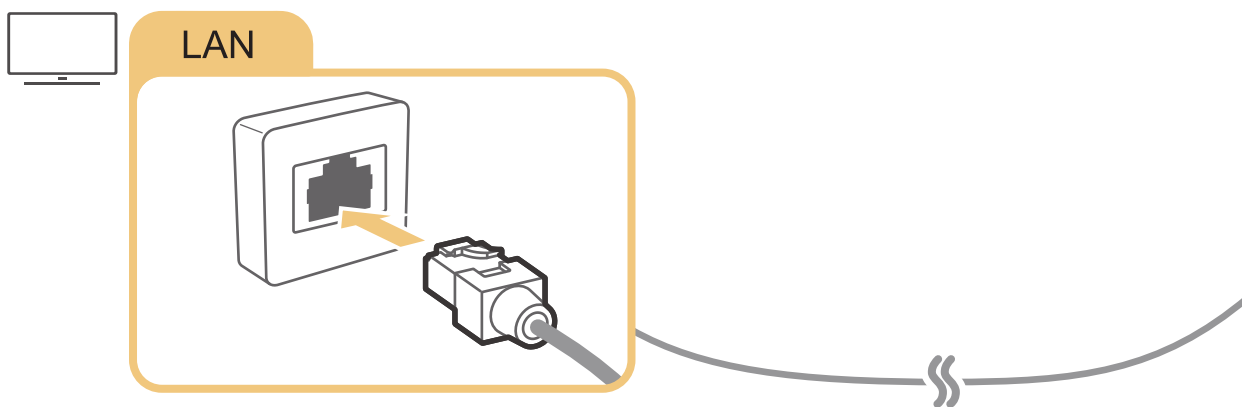

 Wykonaj połączenie przy użyciu kabla kat. 7 (typu STP).
* Shielded Twist Pair



 Telewizor nie może połączyć się z Internetem, gdy szybkość sieci wynosi poniżej 10 Mb/s.

Nawiązywanie bezprzewodowego połączenia internetowego

 >  **Ustawienia** > **Ogólne** > **Sieć** > **Otwórz Ustawienia sieci** > **Bezprzewodowa**

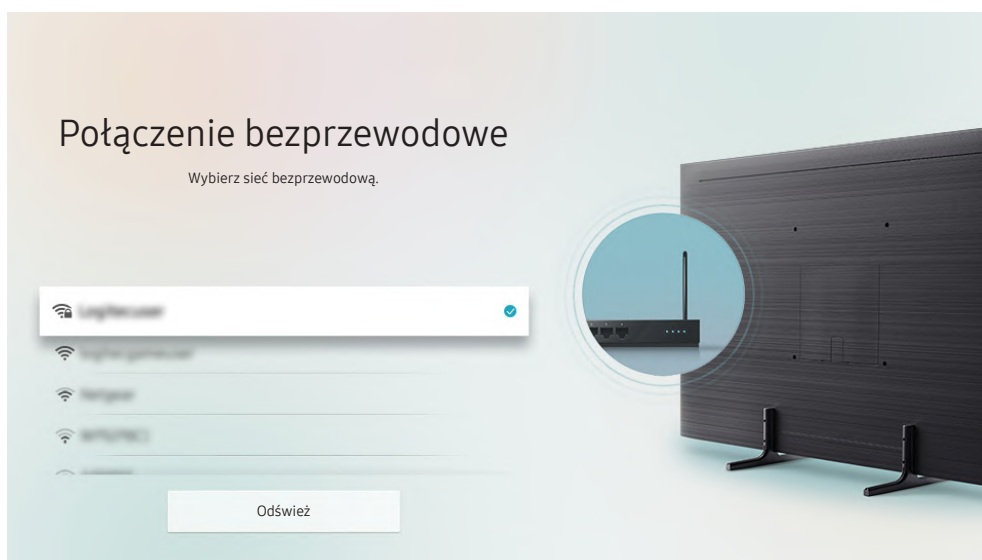
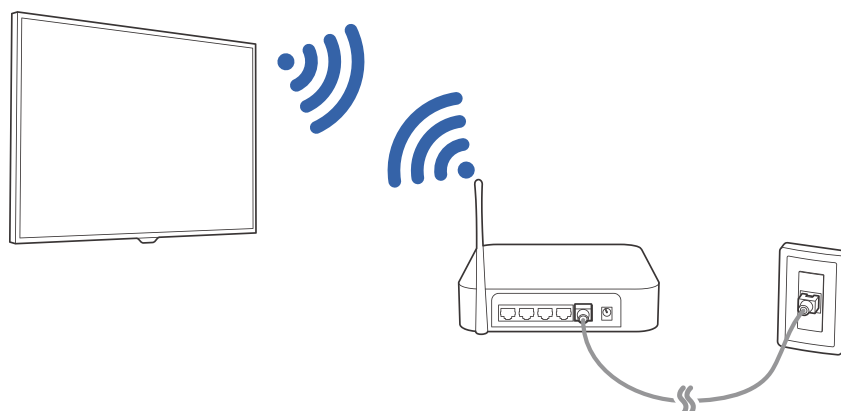
Przed próbą nawiązania połączenia należy sprawdzić ustawienia identyfikatora (nazwy) SSID i hasła, a następnie postępować zgodnie z instrukcjami wyświetlanymi na ekranie.



-  Obraz na danym telewizorze może wyglądać inaczej niż na powyższej ilustracji w zależności od modelu i regionu geograficznego.
-  Jeśli nie zostanie znaleziony router bezprzewodowy, wybierz opcję **Dodawanie sieci** u dołu listy i wprowadź nazwę sieci (SSID).
-  Jeśli router bezprzewodowy jest wyposażony w przycisk WPS lub PBC, wybierz opcję **Użyj WPS** u dołu listy, a następnie przed upływem 2 minut naciśnij przycisk WPS lub PBC na routerze. Telewizor zostanie podłączony automatycznie.

Sprawdzanie stanu połączenia internetowego

 >  [Ustawienia](#) > [Ogólne](#) > [Sieć](#) > [Stan sieci](#) 

Sprawdź aktualny stan sieci i Internetu.

Resetowanie sieci

 >  [Ustawienia](#) > [Ogólne](#) > [Sieć](#) > [Resetuj sieć](#) 

Przywróć ustawienia sieci do domyślnych wartości fabrycznych.

Włączanie telewizora przy użyciu urządzenia Urządzenie przenośne



 >  [Ustawienia](#) > [Ogólne](#) > [Sieć](#) > [Ustawienia eksperckie](#) > [Włącz za pomocą urządzenia przenośnego](#)

Pozwala włączyć telewizor przy użyciu urządzenia mobilnego, gdy oba urządzenia są podłączone do tej samej sieci.

Podłączenie urządzenia sterującego IP do telewizora

 >  [Ustawienia](#) > [Ogólne](#) > [Sieć](#) > [Ustawienia eksperckie](#) > [Zdalne IP](#)

Pozwala zdalnie podłączyć urządzenie sterujące IP do telewizora w celu zarządzania urządzeniem IP.

-  Aby można było korzystać z tej funkcji, opcja [Włącz za pomocą urządzenia przenośnego](#) musi być włączona.
-  Włączenie tej funkcji umożliwia sterowanie telewizorem przy użyciu innych urządzeń sterujących IP. Zalecamy, aby włączać tę funkcję tylko wtedy, gdy do obsługi telewizora Samsung został zainstalowany i skonfigurowany upoważniony sterownik zewnętrzny, a sieć Wi-Fi jest zabezpieczona hasłem.
-  Ta funkcja może nie być obsługiwana w zależności od modelu lub regionu geograficznego.

Konfigurowanie połączenia internetowego z wykorzystaniem protokołu IPv6

Konfigurowanie ustawień połączenia IPv6

 >  [Ustawienia](#) > [Ogólne](#) > [Sieć](#) > [Ustawienia eksperckie](#) > [IPv6](#)

-  Ta funkcja może nie być obsługiwana w zależności od modelu lub regionu geograficznego.

Sprawdzanie konfiguracji połączenia internetowego z wykorzystaniem protokołu IPv6

 >  [Ustawienia](#) > [Ogólne](#) > [Sieć](#) > [Ustawienia eksperckie](#) > [Stan IPv6](#)

 Ta funkcja może nie być obsługiwana w zależności od modelu lub regionu geograficznego.

Zmiana nazwy telewizora w sieci

 >  [Ustawienia](#) > [Ogólne](#) > [Menedżer systemu](#) > [Nazwa urządzenia](#) 

Nazwę telewizora w sieci można zmienić. Wybierz opcję **Źród. użyt.** u dołu listy i zmień nazwę.

Rozwiązywanie problemów z połączeniem internetowym

Jeśli telewizor nie łączy się z Internetem, wypróbuj następujące rozwiązania.

Rozwiązywanie problemów z połączeniem internetowym

Po przeczytaniu poniższych informacji rozwiąż problem związany z połączeniem internetowym. Jeśli problem będzie się utrzymywał, skontaktuj się z dostawcą usług internetowych.

Nie wykryto kabla sieciowego

Należy upewnić się, że oba końce kabla LAN są podłączone. Sprawdź, czy podłączony router jest włączony. Jeśli router jest włączony, wyłącz go, a następnie włącz.

Awaria bezprzewodowego połączenia sieciowego



Jeśli nie można znaleźć wybranego routera bezprzewodowego, przejdź do opcji [Otwórz Ustawienia sieci](#), a następnie wybierz odpowiedni router.

–  >  [Ustawienia](#) > [Ogólne](#) > [Sieć](#) > [Otwórz Ustawienia sieci](#)



Nie można połączyć się z routerem bezprzewodowym

1. Sprawdź, czy router jest włączony. Wyłącz, a następnie włącz podłączony router.
2. W razie potrzeby wprowadź prawidłowe hasło.



Nie powiodło się automatyczne ustawianie adresu IP

1. Skonfiguruj ustawienia w obszarze [Ustaw. IP](#).
 -  >  [Ustawienia](#) > [Ogólne](#) > [Sieć](#) > [Stan sieci](#) > [Ustaw. IP](#)
2. Sprawdź, czy w routerze jest włączony serwer DHCP, a następnie odłącz i ponownie podłącz router.
3. W razie potrzeby zresetuj router.
 - W przypadku połączenia bezprzewodowego w razie potrzeby wprowadź prawidłowe hasło.

Nie można połączyć się z siecią

1. Sprawdź wszystkie [Ustaw. IP](#).
 -  >  [Ustawienia](#) > [Ogólne](#) > [Sieć](#) > [Stan sieci](#) > [Ustaw. IP](#)
2. Po sprawdzeniu stanu serwera DHCP (musi być aktywny) w routerze odłącz kabel LAN, a następnie podłącz go ponownie.
 - W przypadku połączenia bezprzewodowego w razie potrzeby wprowadź prawidłowe hasło.

Nawiązano połączenie z siecią lokalną, ale bez dostępu do Internetu

1. Sprawdź, czy kabel sieci LAN połączonej z Internetem jest podłączony do zewnętrznego portu LAN routera.
2. Sprawdź wartości DNS w obszarze [Ustaw. IP](#).
 -  >  [Ustawienia](#) > [Ogólne](#) > [Sieć](#) > [Stan sieci](#) > [Ustaw. IP](#)

Konfiguracja sieci została zakończona, jednak nie można połączyć się z Internetem

Jeśli problem będzie się utrzymywał, skontaktuj się z dostawcą usług internetowych.

Podłączanie urządzeń wideo

Wymagane są poprawne połączenia wideo między telewizorem a urządzeniami zewnętrznymi.

Podłączanie za pomocą kabla HDMI

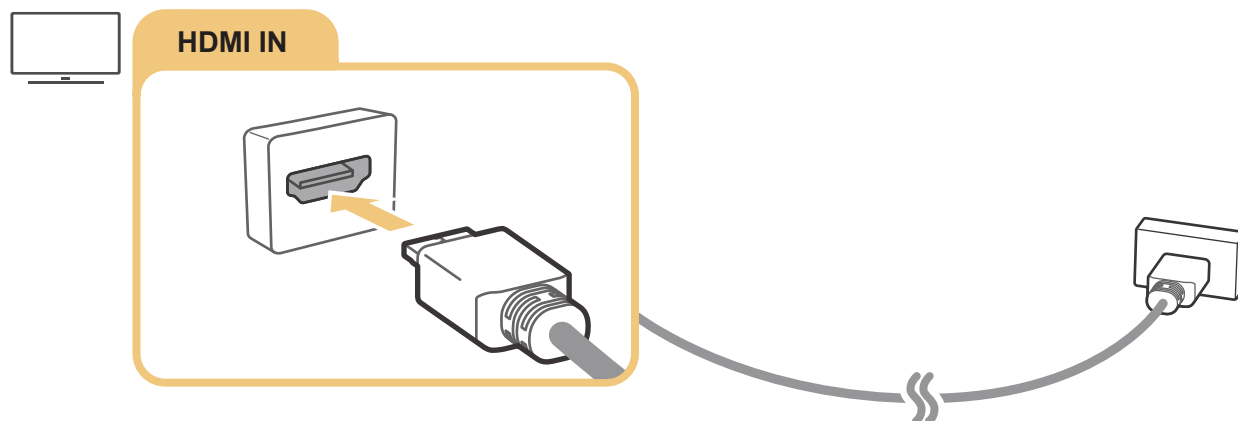

Połączenie przy użyciu kabla komponentowego (dotyczy tylko modeli ze złączem COMPONENT IN / AV IN)

Połączenie komponentowe umożliwia oglądanie wideo w rozdzielczości do 1080p. Połączenie komponentowe jest najlepszym rozwiązaniem do oglądania wideo z większości odtwarzaczy DVD i Blu-ray.

Korzystając z poniższego rysunku, połącz gniazda Component IN i AV IN w telewizorze z gniazdem Component OUT w urządzeniu zewnętrznym za pomocą otrzymanych w zestawie adapterów komponentowych i AV. Pamiętaj, aby łączyć ze sobą złącza o tych samych kolorach. (niebieski do niebieskiego, żółty do żółtego itp.).

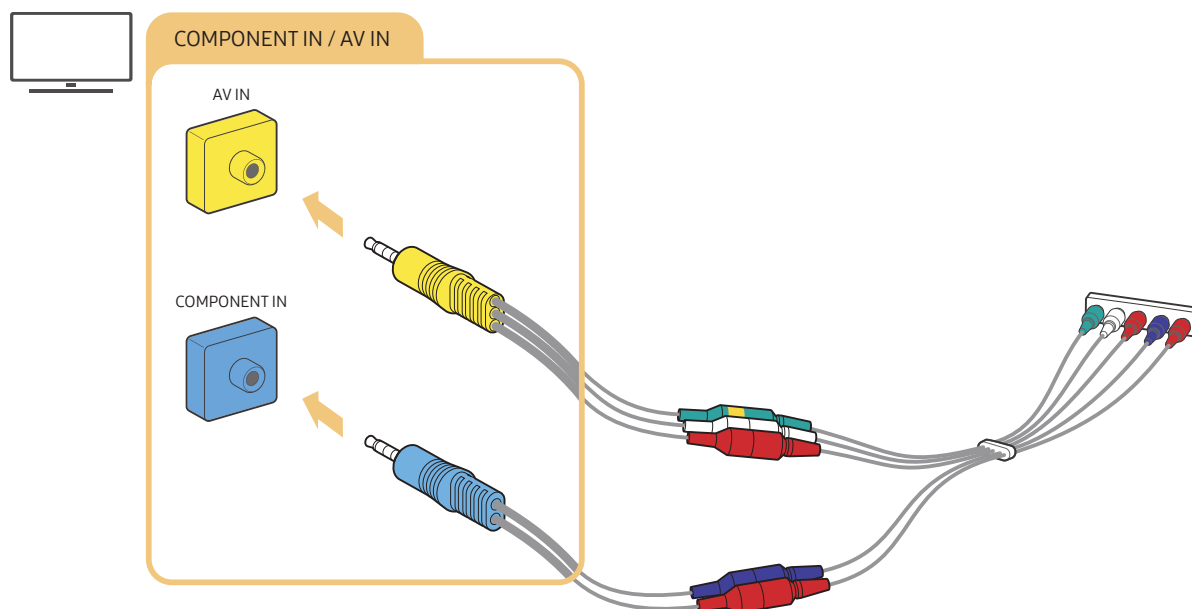



 Aby użyć urządzenia komponentowego, podłącz zarówno adapter komponentowy (niebieski), jak i adapter A/V (żółty).

Połączenie przy użyciu kabla kompozytowego (dotyczy tylko modeli ze złączem COMPONENT IN / AV IN)

Poprzez połączenie AV można oglądać obrazy w rozdzielczości do 576i.

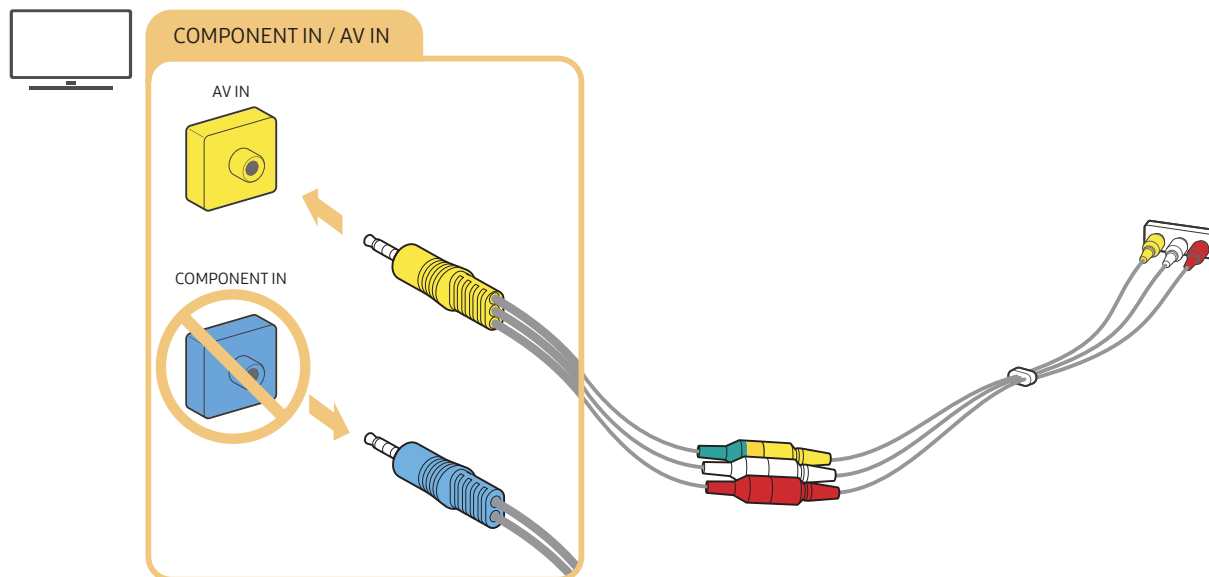
Korzystając z poniższego rysunku, połącz gniazdo AV IN w telewizorze z gniazdem AV OUT w urządzeniu zewnętrznym za pomocą otrzymanego w zestawie adaptera AV i kabla kompozytowego. Przy podłączaniu kabli sprawdź, czy kable i złącza są dopasowane kolorami.



 Urządzenia AV (kompozytowe) należy podłączać tylko do wejścia AV. Nie należy ich podłączać do wejścia komponentowego.

Połączenia wejścia i wyjścia audio

Wymagane są poprawne połączenia audio między telewizorem a urządzeniami zewnętrznymi.

 Więcej informacji dotyczących sposobu wyboru głośników zewnętrznych zawiera część „Wybór głośników”.

Podłączanie za pomocą kabla HDMI (ARC)

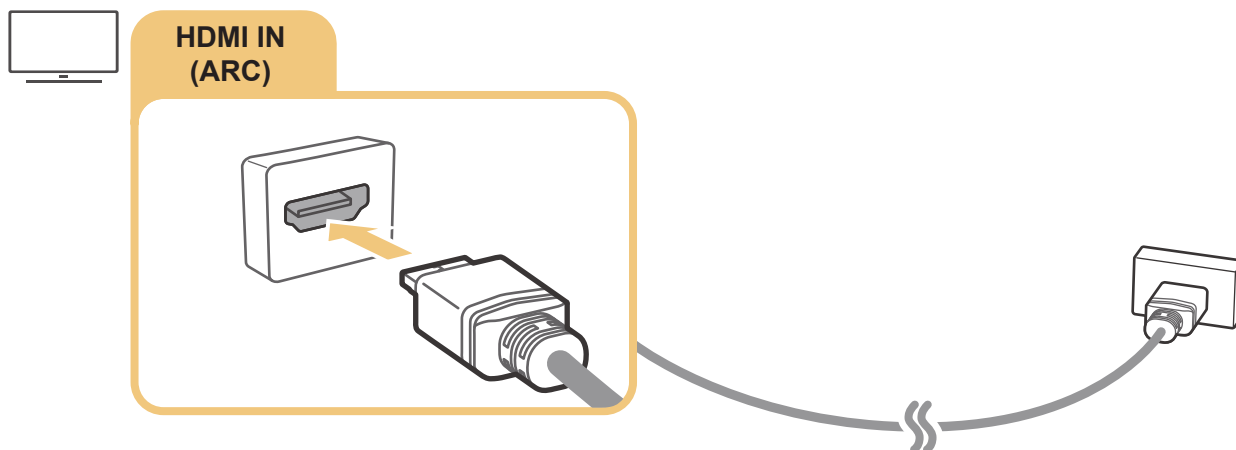

Podłączanie za pomocą cyfrowego kabla audio (optycznego)

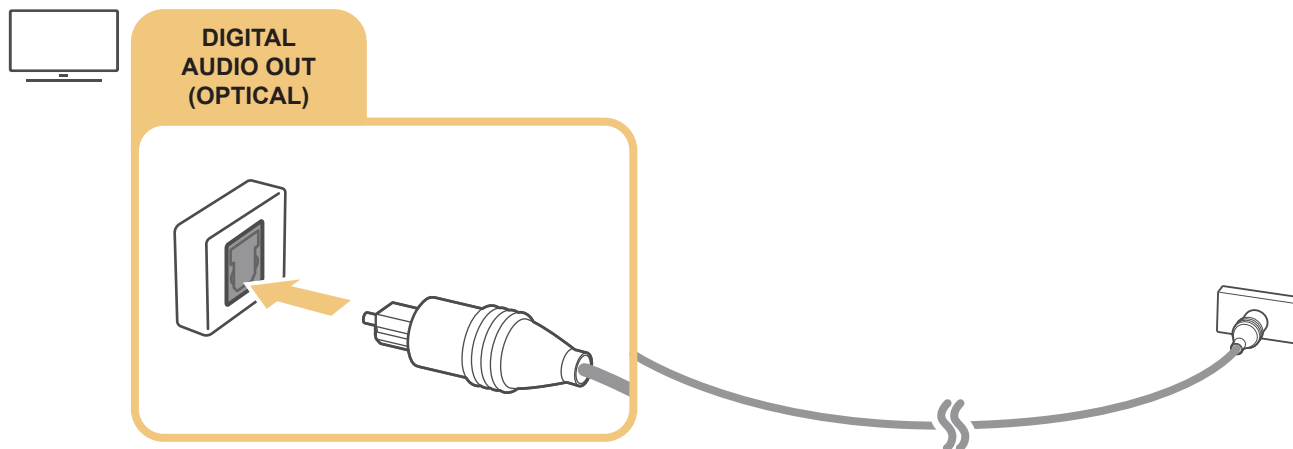

Łączenie przez sieć bezprzewodową

Telewizor można połączyć z urządzeniem audio firmy Samsung obsługującym funkcję Wi-Fi za pośrednictwem sieci bezprzewodowej. Oba urządzenia muszą być podłączone do tej samej sieci. Aby uzyskać dodatkowe informacje dotyczące sposobu podłączenia i korzystania z urządzenia audio firmy Samsung obsługującego funkcję Wi-Fi, zapoznaj się z instrukcją obsługi tego urządzenia.

Podłączanie urządzeń Bluetooth

Aby uzyskać dodatkowe informacje dotyczące sposobu podłączenia i korzystania z głośników zewnętrznych, patrz [Przewodnik połączeń](#) (🏠) > [Źródło](#) > [Przewodnik połączeń](#) > [Urządzenie audio](#) > [Bluetooth](#)) oraz instrukcje obsługi tych urządzeń.

✎ Ta funkcja może nie być obsługiwana w zależności od modelu lub regionu geograficznego.

Podłączanie komputera

Telewizora można używać jako monitora komputerowego lub podłączyć go do komputera poprzez sieć w celu uzyskania dostępu do zawartości komputera.

Podłączanie przez gniazdo HDMI — współdzielenie ekranu (HDMI)

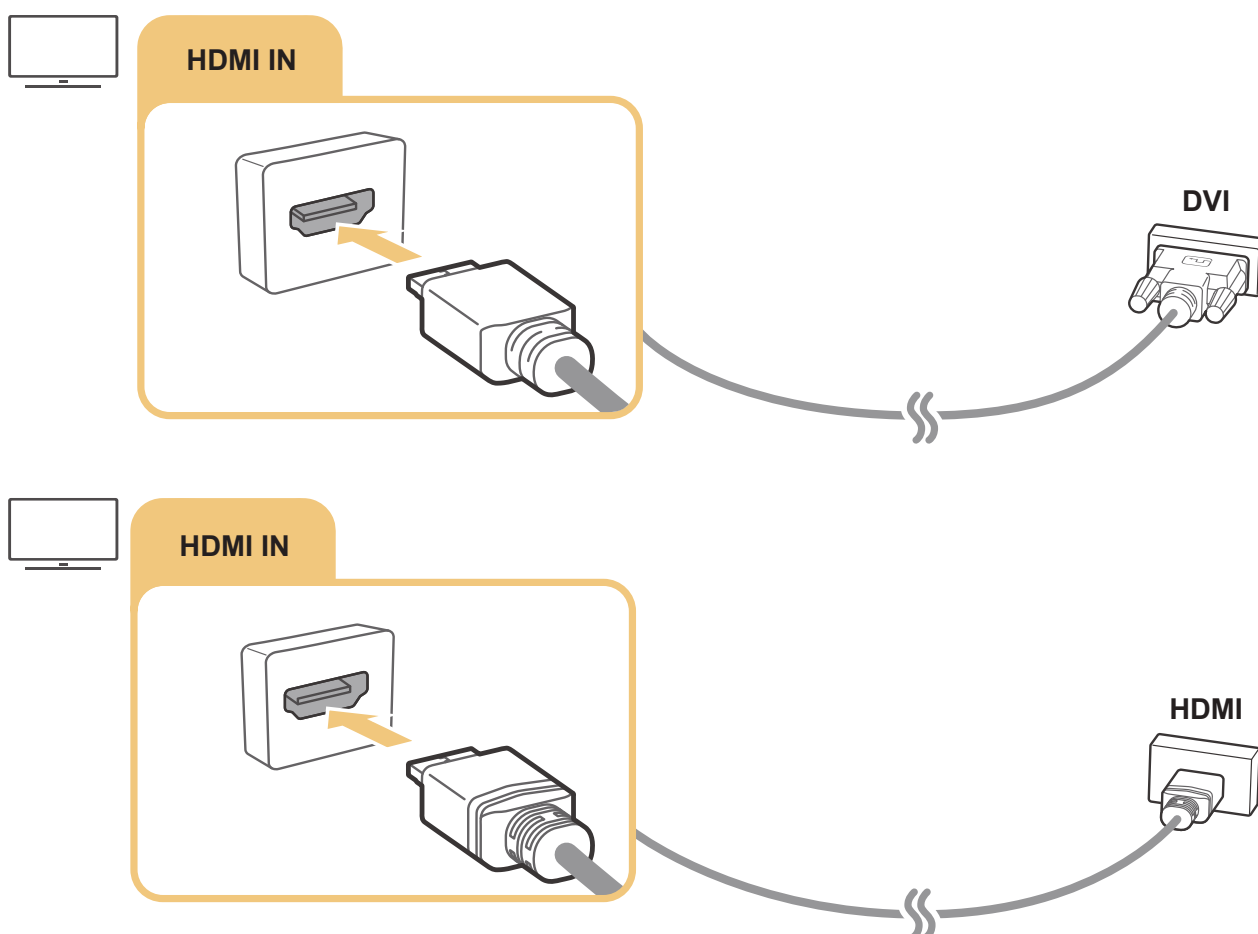





✎ W przypadku podłączenia do komputera przejdź do opcji (🏠) > [Źródło](#), a następnie z listy ikon urządzeń zewnętrznych wybierz ikonę komputera. Więcej informacji dotyczących ustawień złączy zawiera część „[Edytowanie nazwy i ikony urządzenia zewnętrznego](#)”.

Podłączanie urządzenia Urządzenie przenośne

Podłączenie urządzenia mobilnego do telewizora w tej samej sieci umożliwia sterowanie telewizorem przy użyciu tego urządzenia oraz odtwarzanie treści zapisanych w urządzeniu na ekranie telewizora.

Aby szybko i łatwo podłączyć urządzenie mobilne do telewizora i sterować głównymi ustawieniami telewizora, użyj aplikacji SmartThings w urządzeniu mobilnym. Ponadto można zdalnie kontrolować stan różnych urządzeń takich jak urządzenia Samsung Smart, urządzenia domowe oraz głośniki zarejestrowane na serwerze.





-  Upewnij się, że telewizor obsługuje funkcję SmartThings. Można to sprawdzić w menu **Obsługiwane urządzenie** w aplikacji SmartThings.
-  Aby skorzystać z aplikacji SmartThings, należy zalogować się do konta Samsung w telewizorze.
-  Ta funkcja może nie być obsługiwana w zależności od modelu telewizora lub urządzenia mobilnego.
-  Obsługiwane funkcje mogą się różnić w zależności od wersji aplikacji SmartThings.

Aplikację SmartThings można zainstalować z serwisu App Store lub Google Play Store.

Połączenie z telewizorem za pośrednictwem aplikacji SmartThings

1. Włącz telewizor.
2. Uruchom aplikację SmartThings w urządzeniu mobilnym.
3. Dotknij opcji **Dodaj urządzenie** na ekranie aplikacji SmartThings. Zostaną wyszukane telewizory, z którymi można nawiązać połączenie.
4. W wynikach wyszukiwania wybierz model swojego telewizora.
5. Wprowadź numer PIN wyświetlany na ekranie telewizora.

Gdy telewizor zostanie zarejestrowany na koncie Samsung, można sterować nim przy użyciu aplikacji SmartThings.

-  Jeśli urządzenie mobilne nie wykryło telewizora, wyłącz i włącz oba urządzenia, a następnie ponów próbę.
-  Jeśli posiadasz kilka telewizorów, możesz łatwo wybrać odpowiedni telewizor, ustawiając różne nazwy telewizorów w obszarze  >  **Ustawienia** > **Ogólne** > **Menedżer systemu** > **Nazwa urządzenia**.

Dwukierunkowe dublowanie telewizora i urządzenia mobilnego przy użyciu aplikacji SmartThings

Dwukierunkowe dublowanie oznacza odtwarzanie obrazu i dźwięku z urządzenia mobilnego na telewizorze lub z telewizora na urządzeniu mobilnym. Aby odtwarzać obraz i dźwięk z telewizora na urządzeniu mobilnym lub z urządzenia mobilnego na telewizorze, można użyć aplikacji SmartThings.

Uruchom aplikację SmartThings w urządzeniu mobilnym. Dotknij ikony telewizora na ekranie aplikacji lub urządzenia. Można korzystać z następujących funkcji:

- Umożliwia przekazywanie zawartości ekranu i dźwięku z urządzenia mobilnego do telewizora.



Gdy do telewizora zostanie podłączone urządzenie mobilne obsługujące funkcję dublowania ekranu, można bezprzewodowo przesyłać zawartość ekranu i dźwięk z urządzenia mobilnego do telewizora, korzystając z funkcji dublowania ekranu, i odtwarzać pliki wideo, audio lub zdjęć w tym samym momencie na urządzeniu mobilnym i telewizorze.

- Umożliwia wyświetlanie zawartości ekranu telewizora na ekranie urządzenia mobilnego.
- Umożliwia jedynie odtwarzanie dźwięku z telewizora w urządzeniu mobilnym.

Nowe urządzenie można dodać przy użyciu aplikacji SmartThings w telefonie komórkowym. Szczegółowe informacje można znaleźć w instrukcji obsługi aplikacji SmartThings.

Ta funkcja może nie być obsługiwana w zależności od modelu telewizora lub urządzenia mobilnego.

Obsługiwane funkcje mogą się różnić w zależności od wersji aplikacji SmartThings.

W przypadku nieznaledzenia telewizora, spróbuj ponownie, wcześniej go wyłączając i włączając.

Jeśli istnieje kilka telewizorów, przypisz każdemu z nich inną nazwę przy użyciu funkcji > [Ustawienia](#) > [Ogólne](#) > [Menedżer systemu](#) > [Nazwa urządzenia](#), aby w łatwy sposób je wybierać.

Zarządzanie urządzeniem mobilnym

> [Ustawienia](#) > [Ogólne](#) > [Menedżer urządzeń zewnętrznych](#) > [Menedżer podłączania urządzeń](#) [Spróbuj](#)

- [Powiadomienie o dostępie](#)

Ustawianie wyświetlania powiadomienia, gdy urządzenie mobilne próbuje połączyć się z telewizorem.

- [Lista urządzeń](#)

Wyświetlanie, edycja lub usuwanie listy urządzeń mobilnych zarejestrowanych w telewizorze.

Przełączanie urządzeń zewnętrznych podłączonych do telewizora



Istnieje możliwość przełączania się między programami telewizyjnymi a treścią z urządzeń zewnętrznych.

Zmiana sygnału wejściowego

 >  Źródło

Po wybraniu podłączonego urządzenia zewnętrznego na ekranie Źródło obraz z wybranego urządzenia będzie wyświetlany na ekranie telewizora.

Na pilocie standardowym naciśnij przycisk **SOURCE**.

-  Aby sterować urządzeniem (odtwarzacz Blue-ray, konsola do gier itp.), które współdziała z pilotem uniwersalnym do telewizora, podłącz urządzenie do portu HDMI w telewizorze, a następnie włącz urządzenie. Umożliwia to przełączenie na sygnał wyjściowy urządzenia lub automatyczne skonfigurowanie pilota uniwersalnego do obsługi tego urządzenia. Aby urządzenie zostało automatycznie skonfigurowane do obsługi za pomocą pilota uniwersalnego, skieruj pilota telewizora w stronę tego urządzenia.
-  Po podłączeniu urządzenia USB do gniazda USB wyświetlane jest okno podręczne ułatwiające przełączenie na ekran z listą treści multimedialnych zapisanych w urządzeniu.
-  Ta funkcja może nie być obsługiwana w zależności od urządzenia i regionu geograficznego.

Edytowanie nazwy i ikony urządzenia zewnętrznego

 >  Źródło

Istnieje możliwość zmiany nazwy portu dla podłączonego urządzenia zewnętrznego lub dodania go do ekranu głównego.

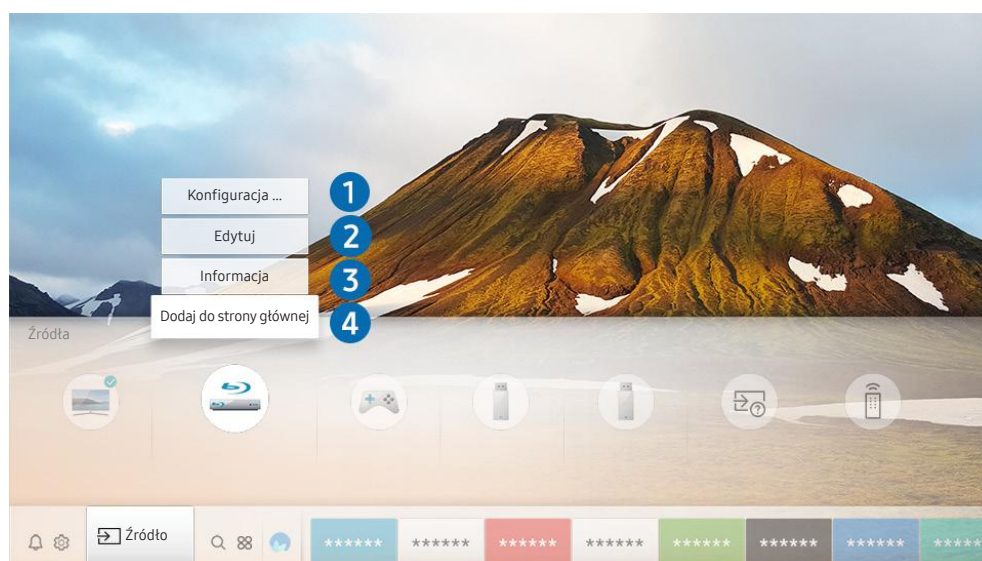

-  Obraz na danym telewizorze może wyglądać inaczej niż na powyższej ilustracji w zależności od modelu i regionu geograficznego.

1. Przesuń fokus na podłączone urządzenie zewnętrzne.
2. Naciśnij przycisk kierunkowy w górę. Zostaną wyświetlone poniższe funkcje.

 Dostępne funkcje mogą się różnić w zależności od typu złącza.

1 Konfiguracja uniwersalnego pilota

Za pomocą pilota można sterować urządzeniami zewnętrznymi podłączonymi do telewizora. Aby sterować urządzeniami zewnętrznymi, należy je zarejestrować, postępując zgodnie z instrukcjami na ekranie.

 Ta funkcja może nie być obsługiwana w zależności od modelu lub regionu geograficznego.

 Aby uzyskać więcej informacji, przejdź do części „[Sterowanie urządzeniami zewnętrznymi za pomocą pilota Pilot Samsung Smart — korzystanie z pilota uniwersalnego](#)”.

2 Edytuj

Pozwala zmienić nazwę poszczególnych gniazd i nadać im nazwę urządzenia wejściowego lub inną w celu ułatwienia zmiany trybu wejścia.

3 Informacja

Umożliwia wyświetlenie szczegółowych informacji o urządzeniach zewnętrznych podłączonych do telewizora.

4 Dodaj do strony głównej

Umożliwia dodanie portu urządzenia zewnętrznego do ekranu głównego, aby można było szybciej się na nie przełączać.

Korzystanie z funkcji dodatkowych

Na ekranie [Źródło](#) można użyć poniższych funkcji.



- **Przewodnik połączeń:** Poradnik podłączania urządzeń.
- **Konfiguracja uniwersalnego pilota:** Ta funkcja umożliwia rejestrowanie urządzeń zewnętrznych w pilocie Pilot Samsung Smart i sterowanie nimi przy użyciu pilota standardowego.

 Ta funkcja może nie być obsługiwana w zależności od modelu lub regionu geograficznego.

 Aby uzyskać więcej informacji, przejdź do części „[Sterowanie urządzeniami zewnętrznymi za pomocą pilota Pilot Samsung Smart — korzystanie z pilota uniwersalnego](#)”.





Uwagi dotyczące połączeń

Przy podłączaniu urządzenia zewnętrznego należy uwzględnić poniższe informacje.





-  Liczba złączy, ich nazwy i umiejscowienie mogą się różnić w zależności od modelu.
-  Przy podłączaniu do telewizora urządzenia zewnętrznego należy zapoznać się z jego instrukcją obsługi. Liczba złączy urządzeń zewnętrznych, ich nazwy i umiejscowienie mogą się różnić w zależności od producenta.

Uwagi dotyczące połączenia HDMI

- Zaleca się używanie następujących kabli HDMI:
 - Kabel HDMI o wysokiej przepustowości
 - Kabel HDMI o wysokiej przepustowości z funkcją obsługi sieci Ethernet
 - Należy używać kabla HDMI o grubości 17 mm (0,66 cala) lub mniejszej.
 - Użycie nieatestowanego kabla HDMI może skutkować brakiem obrazu na ekranie lub błędem połączenia.
 - Niektóre kable HDMI i urządzenia mogą nie być zgodne z telewizorem ze względu na inną specyfikację HDMI.
 - Ten telewizor nie obsługuje standardu HDMI Ethernet Channel. Sieć Ethernet to sieć lokalna (LAN) zbudowana z użyciem kabli koncentrycznych zgodnych ze standardem IEEE.
 - Aby uzyskać najwyższą jakość obrazu UHD dla wyświetlanych treści, należy używać kabla o długości poniżej 3 metrów (10 stóp).
 - Wiele kart graficznych w komputerach nie ma gniazd HDMI, ma natomiast gniazda DVI. Jeśli komputer nie jest wyposażony w gniazdo wyjściowe wideo HDMI, połącz komputer kablem HDMI-DVI.
-  Aby uzyskać więcej informacji, przejdź do części „[Podłączanie komputera](#)”.

- W przypadku modeli obsługiwanych przez urządzenie One Connect, jeśli telewizor jest podłączony do innego urządzenia takiego jak odtwarzacz DVD/BD lub urządzenie STB z wykorzystaniem złącza HDMI, tryb czuwania sieci zostanie aktywowany automatycznie. W trybie gotowości sieciowej telewizor nadal wykrywa podłączone urządzenia HDMI. Tę funkcję można dezaktywować, naciskając następujące przyciski na pilocie.
 - Pilot Samsung Smart: Wybierz przycisk **VOL.** > (przycisk kierunkowy w górę) > (przycisk kierunkowy w lewo) > (przycisk kierunkowy w górę) > (przycisk kierunkowy w dół) > wybierz przycisk **VOL.** > .
 - Na pilocie standardowym: Wybierz przycisk  > (przycisk kierunkowy w górę) > (przycisk kierunkowy w lewo) > (przycisk kierunkowy w górę) > (przycisk kierunkowy w dół) > wybierz przycisk  > Wybierz przycisk **RETURN**.
-  Jeśli dezaktywowano tę funkcję i wyłączono telewizor, ponowna aktywacja funkcji następuje automatycznie po kolejnym włączeniu telewizora.

Uwagi dotyczące podłączania urządzeń audio

- W celu poprawy jakości dźwięku można użyć amplitunera AV.
- W przypadku podłączenia zewnętrznego urządzenia audio przy użyciu kabla optycznego ustawienie **Wyjście dźwięku** automatycznie zmienia się na podłączone urządzenie. Jednakże aby tak się stało, przed podłączeniem kabla optycznego zewnętrzne urządzenie audio musi być włączone. Aby ręcznie zmienić ustawienie **Wyjście dźwięku**, wykonaj jedną z następujących czynności:
 - Przełącz na podłączone urządzenie za pomocą ekranu **Szybkie ustawienia**:
Przy użyciu przycisku Wybierz wybierz opcję **Wyjście audio/optyczne** w menu **Wyjście dźwięku**. ( >  **Ustawienia** > przycisk kierunkowy w górę > **Wyjście dźwięku**).
 - Przełącz na podłączone urządzenie za pomocą ekranu **Ustawienia**:
Wybierz opcję **Wyjście audio/optyczne** w menu **Wyjście dźwięku**. ( >  **Ustawienia** > **Dźwięk** > **Wyjście dźwięku**).
- Nietypowe dźwięki dochodzące z podłączonego urządzenia audio mogą sygnalizować problem z samym urządzeniem. W takim przypadku należy zwrócić się o pomoc do producenta urządzenia audio.
- Opcja dźwięku cyfrowego jest dostępna tylko dla programów z dźwiękiem w formacie 5.1.

Uwagi dotyczące podłączania komputerów

- Informacje na temat rozdzielczości obsługiwanych przez telewizor zawiera część „Przeczytaj przed podłączeniem komputera (obsługiwane rozdzielczości)”.
- Gdy zostało włączone udostępnianie plików, może dojść do nieupoważnionego dostępu. Jeśli nie jest wymagany dostęp do danych, należy wyłączyć udostępnianie plików.
- Aby można było połączyć komputer i telewizor z wykorzystaniem sieci bezprzewodowej, oba te urządzenia muszą być podłączone do tej samej sieci.
- W przypadku współdzielenia treści z innymi urządzeniami sieciowymi, takimi jak system pamięci masowej oparty na protokole IP (Internet Protocol), współdzielenie może nie być obsługiwane ze względu na konfigurację, jakość lub funkcjonalność sieci, na przykład jeśli w sieci istnieje urządzenie NAS (Network-Attached Storage).

Uwagi dotyczące podłączania urządzeń mobilnych

- Aby można było korzystać z funkcji Smart View, urządzenie mobilne musi obsługiwać funkcje udostępniania takie jak Dublowanie ekranu lub Smart View. Informacje dotyczące funkcji udostępniania obsługiwanej przez urządzenie mobilne można znaleźć na stronie internetowej producenta urządzenia mobilnego.
- Aby można było korzystać z funkcji Sieć Wi-Fi Direct, urządzenie mobilne musi obsługiwać funkcję Sieć Wi-Fi Direct. Sprawdź, czy posiadane urządzenie mobilne obsługuje funkcję Sieć Wi-Fi Direct.
- Urządzenie mobilne i telewizor Smart TV muszą być połączone ze sobą w tej samej sieci.
- W zależności od warunków działania sieci mogą wystąpić przerwy w odbiorze obrazu lub dźwięku.
- W przypadku współdzielenia treści z innymi urządzeniami sieciowymi, takimi jak system pamięci masowej oparty na protokole IP (Internet Protocol), współdzielenie może nie być obsługiwane ze względu na konfigurację, jakość lub funkcjonalność sieci, na przykład jeśli w sieci istnieje urządzenie NAS (Network-Attached Storage).







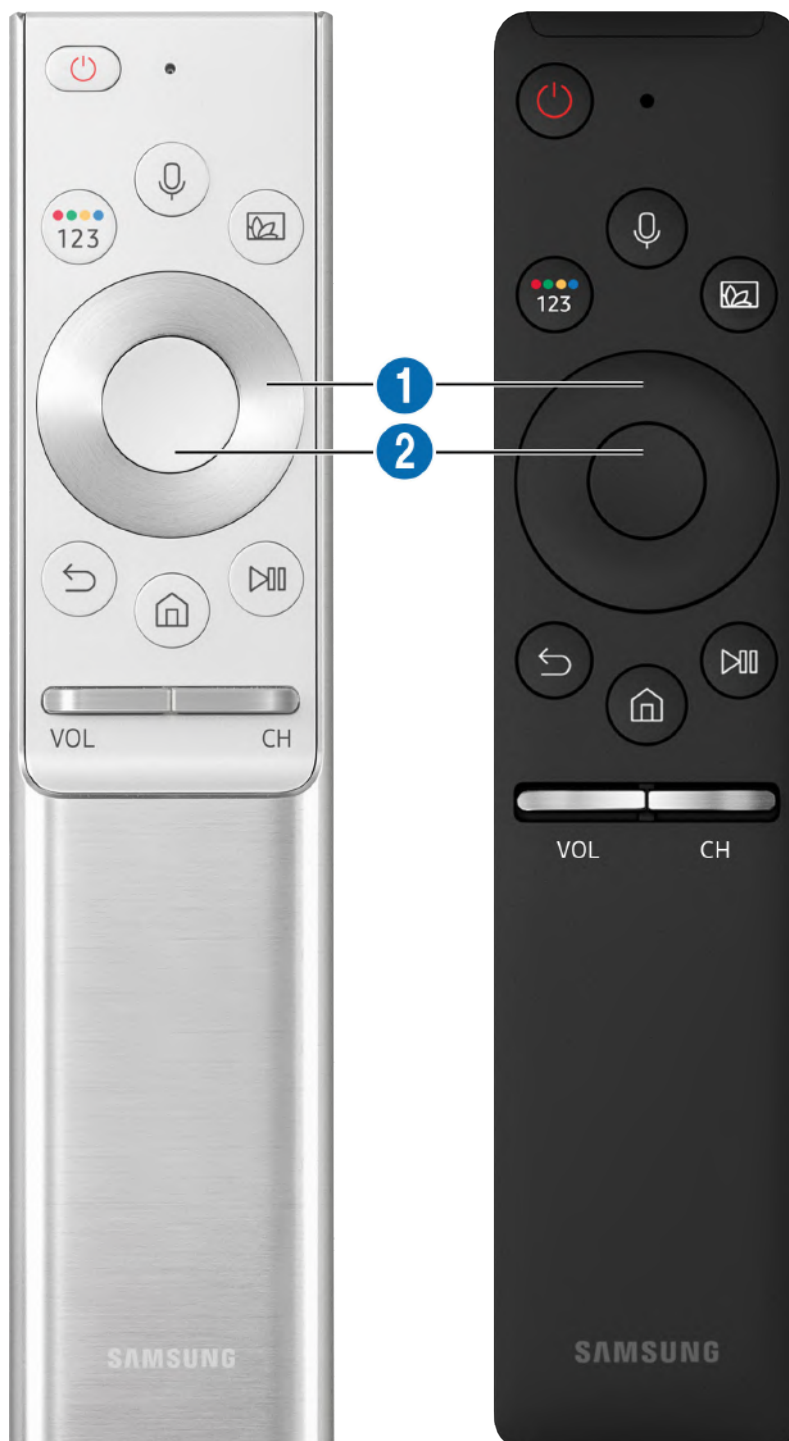

Pilot i urządzenia peryferyjne



Telewizorem można sterować za pomocą pilota Pilot Samsung Smart. Sparowanie z urządzeniami zewnętrznymi, takimi jak klawiatura, ułatwia obsługę.





Informacje dotyczące pilota Pilot Samsung Smart (telewizor QLED)

Zapoznaj się z przyciskami na pilocie Pilot Samsung Smart dostarczonym z telewizorem QLED.



Przycisk	Opis
 (Interakcja głosowa)	<p>Uruchamia funkcję Interakcja głosowa. Aby uruchomić funkcję Interakcja głosowa, naciśnij i przytrzymaj przycisk, wypowiedz polecenie, a następnie zwolnij przycisk.</p> <p>Po naciśnięciu przycisku w dolnej części ekranu pojawi się menu Enter Voice Command Guide.</p> <p> Obsługiwane języki i funkcje interakcji głosowej mogą różnić się w zależności od regionu geograficznego.</p>
 (Przycisk Kolory / Liczby)	<p>Po każdym naciśnięciu tego przycisku naprzemiennie wyświetlane jest okno kolorowych przycisków oraz wirtualny panel numeryczny.</p> <ul style="list-style-type: none"> • Te kolorowe przyciski zapewniają dostęp do dodatkowych opcji, które są właściwe dla używanej funkcji. • Naciśnij, aby wyświetlić wirtualny panel numeryczny na ekranie. Przy użyciu klawiatury numerycznej wprowadź odpowiednie wartości numeryczne. Wybierz cyfry, a następnie wybierz Gotowe, aby wprowadzić wartość numeryczną. Służy do zmiany kanału, wprowadzania kodu PIN, kodu pocztowego itd. <p> Naciśnięcie przez 1 sekundę lub dłużej na kanale z usługą teletekstu powoduje wyświetlenie na ekranie telewizora menu TTX. Aby uzyskać więcej informacji, przejdź do części „Funkcja telegazety”.</p> <p> Jeśli kolorowy przycisk jest wyświetlany wraz z paskiem z cyframi, wybierz kolorowy przycisk, a następnie wybierz określony kolor przy użyciu panelu kierunkowego (w górę/w dół/w lewo/w prawo). Umożliwia to uzyskanie dostępu do dodatkowych opcji właściwych dla używanej funkcji.</p>
 (Ambient Mode)	<p>W trybie telewizji naciśnij przycisk, aby przejść do trybu Ambient Mode.</p> <p>Jeśli naciśniesz przycisk, gdy telewizor jest wyłączony, telewizor włączy się w trybie Ambient Mode.</p> <p> Przytrzymanie przez 1 sekundę lub dłużej powoduje wyświetlenie ekranu menu Skrót.</p> <p> Ta funkcja może nie być obsługiwana w zależności od modelu lub regionu geograficznego.</p>
1 Panel kierunkowy (góra/dół/lewo/prawo)	<p>Przenoszenie fokusu.</p>
2 Wybór	<p>Wybór lub uruchomienie elementu znajdującego się w obszarze fokusu. Naciśnięcie podczas oglądania treści powoduje wyświetlenie szczegółowych informacji o programie.</p>





Przycisk	Opis
 (Powrót)	Naciśnięcie tego przycisku powoduje powrót do poprzedniego menu. Naciśnięcie przez 1 sekundę lub dłużej powoduje zakończenie uruchomionej funkcji. Naciśnięcie podczas oglądania programu powoduje powrót do poprzedniego kanału.
 (Smart Hub)	Naciśnięcie tego przycisku powoduje powrót na Pierwszy ekran.
 (Odtwarzanie/pauza)	Naciśnięcie powoduje wyświetlenie elementów sterujących odtwarzaniem. Za pomocą tych elementów sterujących można kontrolować odtwarzanie treści multimedialnych.
VOL (Głośność)	Przesunięcie przycisku w górę lub w dół pozwala regulować głośność. Naciśnięcie przycisku powoduje wyciszenie dźwięku. Naciśnięcie przez 1 sekundę lub dłużej powoduje wyświetlenie menu Skróty dostępności .
CH (Kanał)	Przesunięcie przycisku w górę lub w dół pozwala zmienić kanał. Naciśnięcie przycisku powoduje wyświetlenie ekranu Przewodnik . Przytrzymanie przez 1 sekundę lub dłużej powoduje wyświetlenie ekranu Lista kanałów . Naciśnij i przytrzymaj przycisk w położeniu w górę lub w dół, aby szybko zmienić kanał.

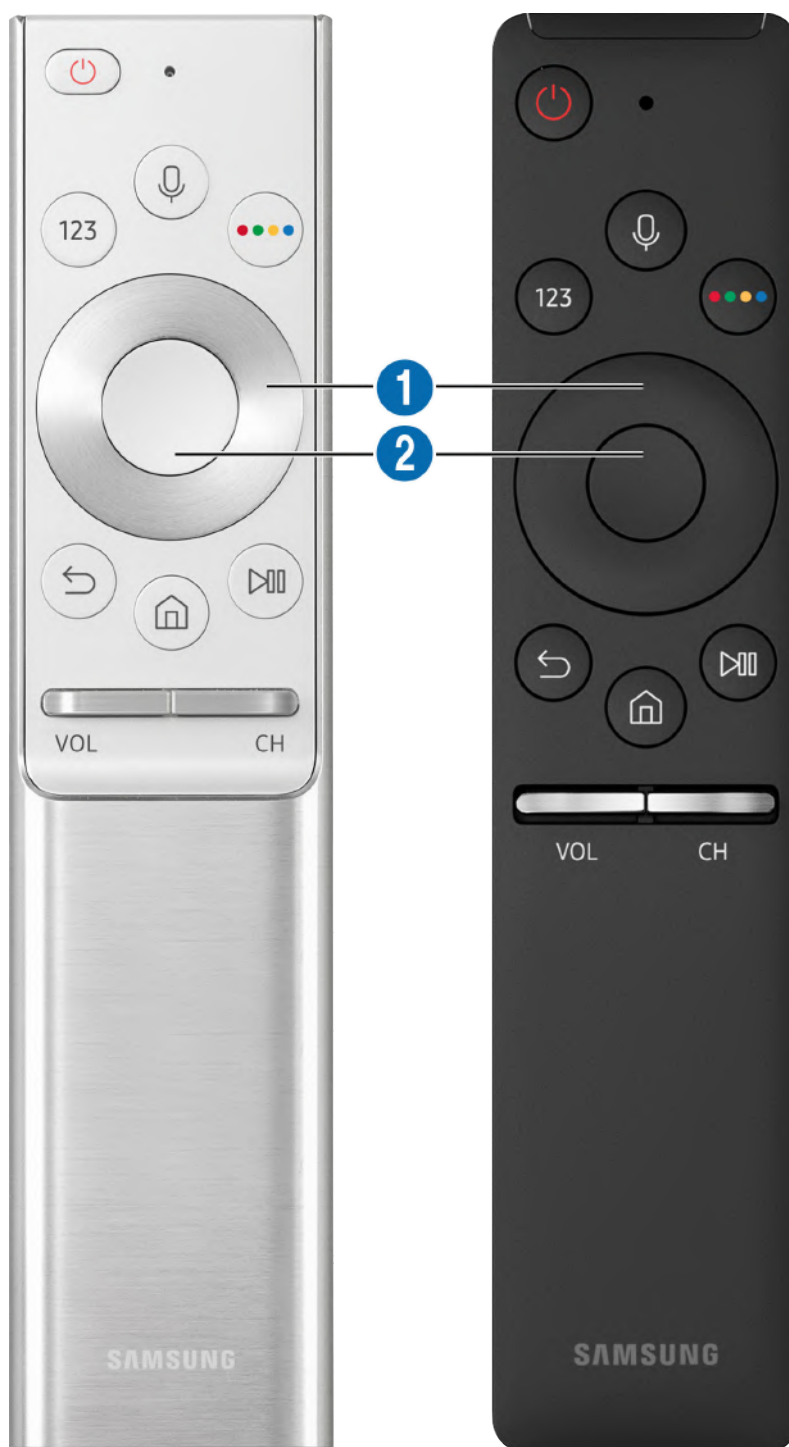

-  Pilot Samsung Smart działa w odległości do 6 m od telewizora. Zasięg może być inny w zależności od warunków środowiska, w którym wykorzystywana jest komunikacja bezprzewodowa.
-  Obrazy, przyciski i funkcje pilota Pilot Samsung Smart mogą różnić się w zależności od modelu.
-  Aby za pomocą pilota Pilot Samsung Smart sterować zgodnym urządzeniem zewnętrznym, które nie obsługuje funkcji HDMI-CEC (Anynet+), należy skonfigurować współdziałanie pilota uniwersalnego z tym urządzeniem. Aby uzyskać więcej informacji, przejdź do części „[Sterowanie urządzeniami zewnętrznymi za pomocą pilota Pilot Samsung Smart — korzystanie z pilota uniwersalnego](#)”.
-  Aby za pomocą pilota Pilot Samsung Smart sterować zgodnym urządzeniem zewnętrznym, które nie obsługuje funkcji HDMI-CEC (Anynet+), należy podłączyć to urządzenie do gniazda HDMI w telewizorze kablem HDMI. Aby uzyskać więcej informacji, przejdź do części „[Korzystanie z funkcji Anynet+ \(HDMI-CEC\)](#)”.
-  Ta funkcja może nie być obsługiwana w zależności od modelu lub regionu geograficznego.





Informacje dotyczące pilota Pilot Samsung Smart (telewizor UHD)

Zapoznaj się z przyciskami na pilocie Pilot Samsung Smart dostarczonym z telewizorem UHD.





Przycisk	Opis
 (Interakcja głosowa)	<p>Uruchamia funkcję Interakcja głosowa. Aby uruchomić funkcję Interakcja głosowa, naciśnij i przytrzymaj przycisk, wypowiedz polecenie, a następnie zwolnij przycisk.</p> <p>Po naciśnięciu przycisku w dolnej części ekranu pojawi się menu Enter Voice Command Guide.</p> <p> Obsługiwane języki i funkcje interakcji głosowej mogą różnić się w zależności od regionu geograficznego.</p>
 (Przycisk Liczby)	<p>Naciśnięcie powoduje wyświetlenie na ekranie wirtualnego panelu numerycznego umożliwiającego wprowadzanie wartości numerycznych.</p> <p>Wybierz cyfry, a następnie wybierz Gotowe, aby wprowadzić wartość numeryczną. Służy do zmiany kanału, wprowadzania kodu PIN, kodu pocztowego itd.</p> <p> Naciśnięcie przez 1 sekundę lub dłużej na kanale z usługą teletekstu powoduje wyświetlenie na ekranie telewizora menu TTX. Aby uzyskać więcej informacji, przejdź do części „Funkcja telegazety”.</p>
 (Przycisk Kolory)	<p>Te kolorowe przyciski zapewniają dostęp do dodatkowych opcji, które są właściwe dla używanej funkcji.</p>
1 Panel kierunkowy (góra/dół/lewo/prawo)	<p>Przenoszenie fokusu.</p>
2 Wybór	<p>Wybór lub uruchomienie elementu znajdującego się w obszarze fokusu. Naciśnięcie podczas oglądania treści powoduje wyświetlenie szczegółowych informacji o programie.</p>

Przycisk	Opis
 (Powrót)	Naciśnięcie tego przycisku powoduje powrót do poprzedniego menu. Naciśnięcie przez 1 sekundę lub dłużej powoduje zakończenie uruchomionej funkcji. Naciśnięcie podczas oglądania programu powoduje powrót do poprzedniego kanału.
 (Smart Hub)	Naciśnięcie tego przycisku powoduje powrót na Pierwszy ekran.
 (Odtwarzanie/pauza)	Naciśnięcie powoduje wyświetlenie elementów sterujących odtwarzaniem. Za pomocą tych elementów sterujących można kontrolować odtwarzanie treści multimedialnych.
VOL (Głośność)	Przesunięcie przycisku w górę lub w dół pozwala regulować głośność. Naciśnięcie przycisku powoduje wyciszenie dźwięku. Naciśnięcie przez 1 sekundę lub dłużej powoduje wyświetlenie menu Skróty dostępności .
CH (Kanał)	Przesunięcie przycisku w górę lub w dół pozwala zmienić kanał. Naciśnięcie przycisku powoduje wyświetlenie ekranu Przewodnik . Przytrzymanie przez 1 sekundę lub dłużej powoduje wyświetlenie ekranu Lista kanałów . Naciśnij i przytrzymaj przycisk w położeniu w górę lub w dół, aby szybko zmienić kanał.



-  Pilot Samsung Smart działa w odległości do 6 m od telewizora. Zasięg może być inny w zależności od warunków środowiska, w którym wykorzystywana jest komunikacja bezprzewodowa.
-  Obrazy, przyciski i funkcje pilota Pilot Samsung Smart mogą różnić się w zależności od modelu.
-  Aby za pomocą pilota Pilot Samsung Smart sterować zgodnym urządzeniem zewnętrznym, które nie obsługuje funkcji HDMI-CEC (Anynet+), należy skonfigurować współdziałanie pilota uniwersalnego z tym urządzeniem. Aby uzyskać więcej informacji, przejdź do części „[Sterowanie urządzeniami zewnętrznymi za pomocą pilota Pilot Samsung Smart — korzystanie z pilota uniwersalnego](#)”.
-  Aby za pomocą pilota Pilot Samsung Smart sterować zgodnym urządzeniem zewnętrznym, które nie obsługuje funkcji HDMI-CEC (Anynet+), należy podłączyć to urządzenie do gniazda HDMI w telewizorze kablem HDMI. Aby uzyskać więcej informacji, przejdź do części „[Korzystanie z funkcji Anynet+ \(HDMI-CEC\)](#)”.
-  Ta funkcja może nie być obsługiwana w zależności od modelu lub regionu geograficznego.

Podłączanie pilota Pilot Samsung Smart do telewizora

Po podłączeniu pilota Pilot Samsung Smart do telewizora można za jego pomocą sterować telewizorem.

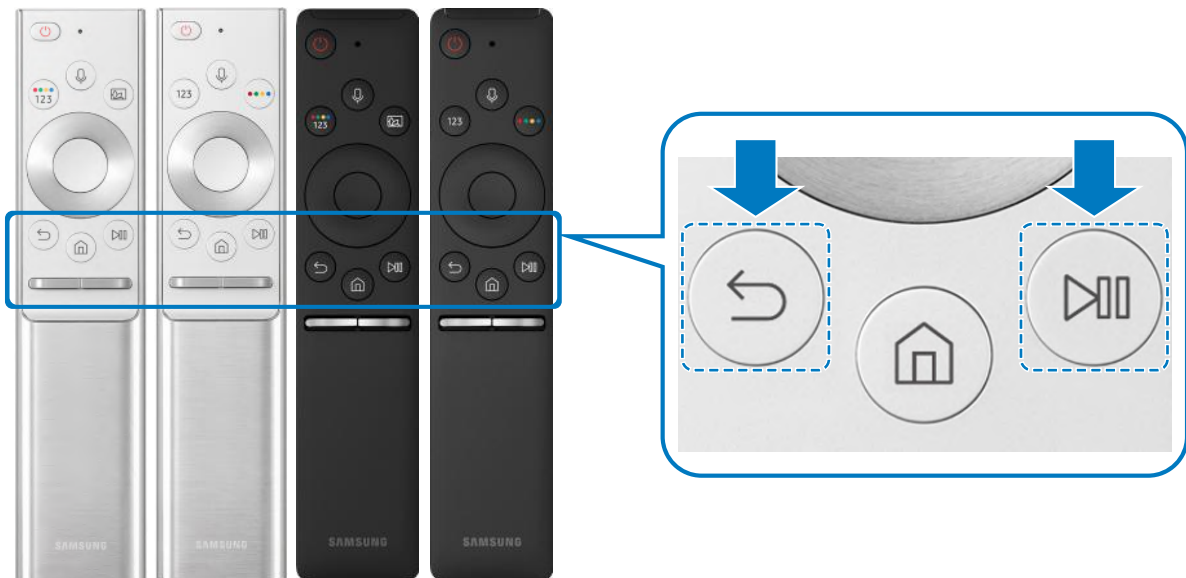
Po włączeniu telewizora po raz pierwszy pilot Pilot Samsung Smart przeprowadza automatyczne parowanie z telewizorem. Jeśli pilot Pilot Samsung Smart nie zostanie automatycznie sparowany z telewizorem, skieruj go w stronę czujnika pilota na telewizorze, a następnie jednocześnie naciśnij przyciski  oraz  i je przytrzymaj przez co najmniej 3 sekundy.









-  Obrazy, przyciski i funkcje pilota Pilot Samsung Smart mogą różnić się w zależności od modelu.
-  Pilot Pilot Samsung Smart może nie być obsługiwany w zależności od modelu lub regionu geograficznego.

Sterowanie urządzeniami zewnętrznymi za pomocą pilota Pilot Samsung Smart — korzystanie z pilota uniwersalnego

Telewizorem i podłączonymi do niego urządzeniami zewnętrznymi można sterować za pomocą pilota Pilot Samsung Smart.

> Źródło > Konfiguracja uniwersalnego pilota

Za pomocą pilota można sterować urządzeniami zewnętrznymi podłączonymi do telewizora. Aby sterować urządzeniami zewnętrznymi, należy je zarejestrować, postępując zgodnie z instrukcjami na ekranie.

-  Ta funkcja może nie być obsługiwana w zależności od modelu lub regionu geograficznego.
-  Funkcja **Anynet+ (HDMI-CEC)** także pozwala na sterowanie urządzeniami zewnętrznymi firmy Samsung przy użyciu pilota telewizora bez potrzeby dodatkowej konfiguracji.
-  Niektóre urządzenia zewnętrzne podłączone do telewizora mogą nie obsługiwać funkcji pilota uniwersalnego.
-  Z przodu urządzenia zewnętrznego nie mogą się znajdować żadne przeszkody. W przeciwnym razie sygnały z pilota będą przesyłane niepoprawnie.
-  Telewizor zapamięta urządzenie zewnętrzne oraz jego gniazdo (HDMI 1, HDMI 2 itp.).
-  Jeśli w przypadku modeli wyposażonych w urządzenie One Connect wystąpią trudności ze sterowaniem urządzeniami zewnętrznymi przy użyciu pilota Konfiguracja uniwersalnego pilota, spróbuj zmienić pozycje urządzenia One Connect oraz urządzeń zewnętrznych.

Korzystanie z funkcji Anynet+ (HDMI-CEC)

Za pomocą pilota można sterować urządzeniami zewnętrznymi podłączonymi za pośrednictwem funkcji Anynet+ (HDMI-CEC).

Za pomocą pilota telewizora można sterować urządzeniami zewnętrznymi, które są podłączone do telewizora przy użyciu kabla HDMI i obsługują funkcję Anynet+ (HDMI-CEC). Należy pamiętać, że funkcję Anynet+ (HDMI-CEC) można konfigurować i obsługiwać wyłącznie przy użyciu pilota.

Podłączenie urządzenia zewnętrznego przy użyciu funkcji Anynet+ i korzystanie z menu tego urządzenia





 >  [Ustawienia](#) > [Ogólne](#) > [Menedżer urządzeń zewnętrznych](#) > [Anynet+ \(HDMI-CEC\)](#)





[Spróbuj](#)

1. Dla opcji [Anynet+ \(HDMI-CEC\)](#) wybierz ustawienie [Włączone](#).
2. Podłącz do telewizora urządzenie zgodne ze standardem HDMI-CEC.
3. Włącz podłączone urządzenie zewnętrzne. Urządzenie zostanie automatycznie podłączone do telewizora. Po zakończeniu procesu podłączania można na ekranie telewizora uzyskać dostęp do menu podłączonego urządzenia przy użyciu pilota telewizora i sterować urządzeniem.

 Proces podłączania może potrwać do 2 minut.

Przeczytaj przed podłączeniem urządzenia Anynet+ (HDMI-CEC)

-  Urządzenia współpracujące z funkcją Anynet+ (HDMI-CEC) należy podłączyć do telewizora za pomocą kabla HDMI. Należy pamiętać, że niektóre kable HDMI mogą nie obsługiwać funkcji Anynet+ (HDMI-CEC).
-  Pilota uniwersalnego telewizora można skonfigurować w taki sposób, aby sterował, nieobsługującymi standardu HDMI-CEC, dekoderni telewizji kablowej, odtwarzaczami Blu-ray i zestawami kina domowego innych producentów. Aby uzyskać więcej informacji, przejdź do części „[Sterowanie urządzeniami zewnętrznymi za pomocą pilota Pilot Samsung Smart — korzystanie z pilota uniwersalnego](#)”.
-  Funkcji Anynet+ nie można używać do sterowania urządzeniami zewnętrznymi, które nie obsługują standardu HDMI-CEC.
-  W niektórych sytuacjach pilot telewizora może nie działać. W takim przypadku należy ponownie skonfigurować urządzenie jako urządzenie współpracujące z funkcją Anynet+ (HDMI-CEC).

-  Funkcja Anynet+ (HDMI-CEC) działa tylko z urządzeniami zewnętrznymi obsługującymi standard HDMI-CEC i tylko wtedy, gdy urządzenia te są w trybie gotowości lub włączone.
-  Za pomocą funkcji Anynet+ (HDMI-CEC) można sterować maksymalnie 12 zgodnymi urządzeniami zewnętrznymi (maksymalnie 3 tego samego typu) z wyjątkiem zestawów kina domowego. Za pomocą funkcji Anynet+ (HDMI-CEC) można sterować maksymalnie jednym zestawem kina domowego.
-  Aby można było słuchać dźwięku w formacie 5.1 z urządzenia zewnętrznego, należy je podłączyć do telewizora za pomocą kabla HDMI, a zestaw kina domowego 5.1 bezpośrednio do złącza wyjściowego dźwięku cyfrowego w urządzeniu zewnętrznym.
-  Jeśli skonfigurowane zostało sterowanie urządzeniem zewnętrznym zarówno przy użyciu funkcji Anynet+, jak i pilota uniwersalnego, może być ono obsługiwane wyłącznie przy użyciu pilota uniwersalnego.

Sterowanie telewizorem za pomocą klawiatury lub myszy

Podłączenie klawiatury lub myszy ułatwia sterowanie telewizorem.

 >  [Ustawienia](#) > [Ogólne](#) > [Menedżer urządzeń zewnętrznych](#) > [Menedżer urządzeń wejściowych](#) [Spróbuj](#)

Po podłączeniu klawiatury lub myszy można łatwiej sterować telewizorem.



Podłączanie klawiatury lub myszy USB

Podłącz kabel klawiatury lub myszy do gniazda USB.





-  Podłączona mysz jest dostępna tylko w aplikacji [Internet](#).

Podłączanie klawiatury lub myszy Bluetooth

 >  [Ustawienia](#) > [Ogólne](#) > [Menedżer urządzeń zewnętrznych](#) > [Menedżer urządzeń wejściowych](#) > [Lista urządzeń Bluetooth](#)

-  Ta funkcja może nie być obsługiwana w zależności od modelu lub regionu geograficznego.
-  Jeśli urządzenie nie zostało wykryte, ustaw klawiaturę blisko telewizora, a następnie wybierz opcję [Odśwież](#). Telewizor ponownie rozpocznie skanowanie dostępnych urządzeń.
-  Podłączona mysz jest dostępna tylko w aplikacji [Internet](#).



Korzystanie z klawiatury i myszy

Przycisk	Opis
Klawisze kierunkowe	Przenoszenie fokusu
Klawisz Windows	Wyświetlanie ustawień telewizora
Klawisz Enter	Wybór lub uruchomienie elementu znajdującego się w obszarze fokusu
Klawisz ESC	Powrót do poprzedniego ekranu.
Klawisz F1 / F2 / F3 / F4	Kolorowe przyciski —  /  /  / 
Klawisz F5	Wyświetla funkcję Pierwszy ekran
Klawisz F6	Wyświetla ekran Źródło
Klawisz F7	Wyświetla funkcję Lista kanałów
Klawisz F8	Wyciszanie dźwięku
Klawisz F9 / F10	Regulacja głośności dźwięku
Klawisz F11 / F12	Zmiana kanałów
Strona w górę / Strona w dół	Przewija stronę internetową wyświetlaną w aplikacji Internet .
Kliknięcie lewym przyciskiem myszy	Dostępne tylko w aplikacji Internet . Pozwala kliknąć menu lub łącze w celu uruchomienia funkcji, podobnie jak w komputerze.
Kliknięcie prawym przyciskiem myszy	Dostępne tylko w aplikacji Internet . Można korzystać z następujących funkcji:  Opcje wyświetlane w menu mogą różnić się w zależności od wybranej opcji. <ul style="list-style-type: none">• Otwórz• Otwórz łącze w nowej karcie• Włącz Tryb przewijania

 Główne działania mogą różnić się w zależności od aplikacji.

Konfigurowanie urządzeń wejściowych



Konfiguracja klawiatury

 >  [Ustawienia](#) > [Ogólne](#) > [Menedżer urządzeń zewnętrznych](#) > [Menedżer urządzeń wejściowych](#) > [Ustawienia klawiat.](#)

Pozwala skonfigurować następujące funkcje klawiatury:

- [Język klawiatury](#)
- [Typ klawiatury](#)

Konfigurowanie myszy

 >  [Ustawienia](#) > [Ogólne](#) > [Menedżer urządzeń zewnętrznych](#) > [Menedżer urządzeń wejściowych](#) > [Ustawienia myszy](#)

Dla myszy można skonfigurować następujące funkcje:

- [Przycisk główny](#)
- [Szybkość wskaź.](#)

Wprowadzanie tekstu za pomocą ekranowej klawiatury wirtualnej

Klawiatura wirtualna umożliwia wprowadzanie tekstu w telewizorze.

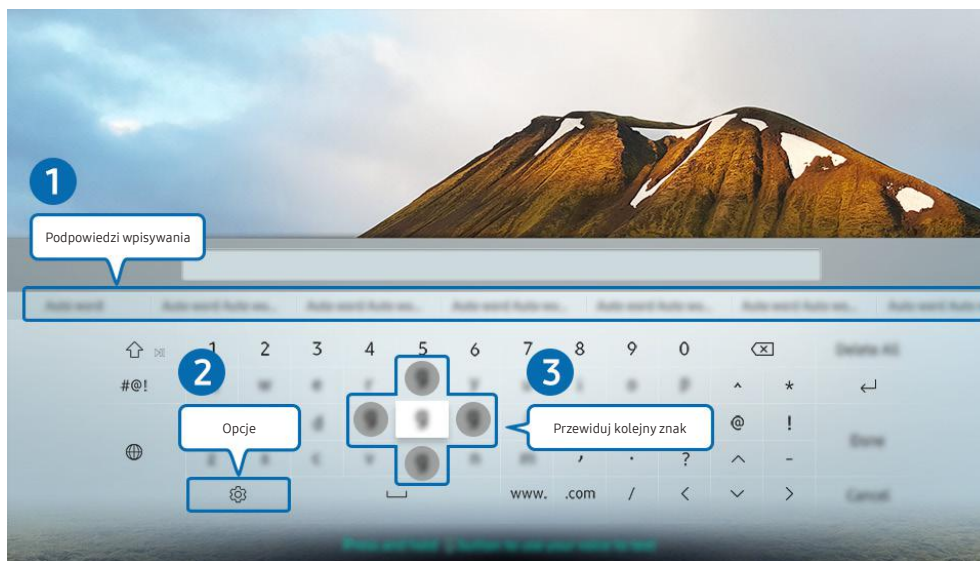

 Obraz na danym telewizorze może wyglądać inaczej niż na powyższej ilustracji w zależności od modelu i regionu geograficznego.

1 Podpowiedzi wpisywania

Po wprowadzeniu wyszukiwanego słowa funkcja przedstawi powiązane sugestie, z których można wybrać jedną.

2 Opcje

Wybierz opcję  na ekranie klawiatury wirtualnej. Dostępne są następujące opcje:

 Dostępne mogą być różne opcje, zależnie od wykonywanej funkcji.

- [Podpowiedzi wpisywania](#)
- [Zresetuj podpowiedzi wpisywania](#)
- [Przewiduj kolejny znak \(przy korzystaniu z przycisków kierunku\)](#)
- [Język](#)

3 Przewiduj kolejny znak

Podczas wprowadzania kolejnych znaków na klawiaturze wirtualnej wyświetlane są następne przewidywane znaki, które można wybierać przy użyciu przycisków kierunkowych na pilocie.

Wprowadzanie tekstu za pomocą mikrofonu na pilocie oraz ekranowej klawiatury wirtualnej

Podczas wyświetlania klawiatury wirtualnej na ekranie naciśnij i przytrzymaj przycisk  na pilocie Pilot Samsung Smart, mów do mikrofonu na pilocie Pilot Samsung Smart, a następnie zwolnij przycisk. Wypowiedź pojawi się na ekranie w formie tekstu.

 Ta funkcja może nie być obsługiwana w zależności od modelu lub regionu geograficznego.











Funkcje Smart

Można korzystać z różnych aplikacji dostępnych w usłudze Smart Hub.

Smart Hub

Wyświetlanie opisów podstawowych funkcji Smart Hub.

Funkcja Smart Hub pozwala wyszukiwać informacje w Internecie, instalować i uruchamiać aplikacje, wyświetlać zdjęcia i filmy, odtwarzać muzykę zapisaną na zewnętrznych urządzeniach pamięci masowej oraz wykonywać inne czynności.

-  Niektóre z usług **Smart Hub** są płatne.
-  Z serwisu **Smart Hub** można korzystać, gdy telewizor jest podłączony do Internetu.
-  Niektóre funkcje trybu **Smart Hub** mogą nie być obsługiwane w zależności od dostawcy usług, języka lub regionu geograficznego.
-  Przerwy w usłudze **Smart Hub** mogą być spowodowane zakłóceniami w połączeniu z Internetem.
-  Aby wyświetlić cały tekst dokumentu **Zasady i warunki**, wybierz  >  **Ustawienia** > **Pomoc techn.** > **Zasady i warunki**. [Spróbuj](#)
-  Aby zaprzestać korzystania z funkcji **Smart Hub**, można anulować umowę. Aby anulować zgodę umowy serwisowej Smart Hub, pomimo że jest ona wymagana, wybierz opcję **Resetuj usługę Smart Hub** ( >  **Ustawienia** > **Pomoc techn.** > **Diagnostyka** > **Resetuj usługę Smart Hub**).

Wyświetlanie ekranu Pierwszy ekran

Naciśnij przycisk .

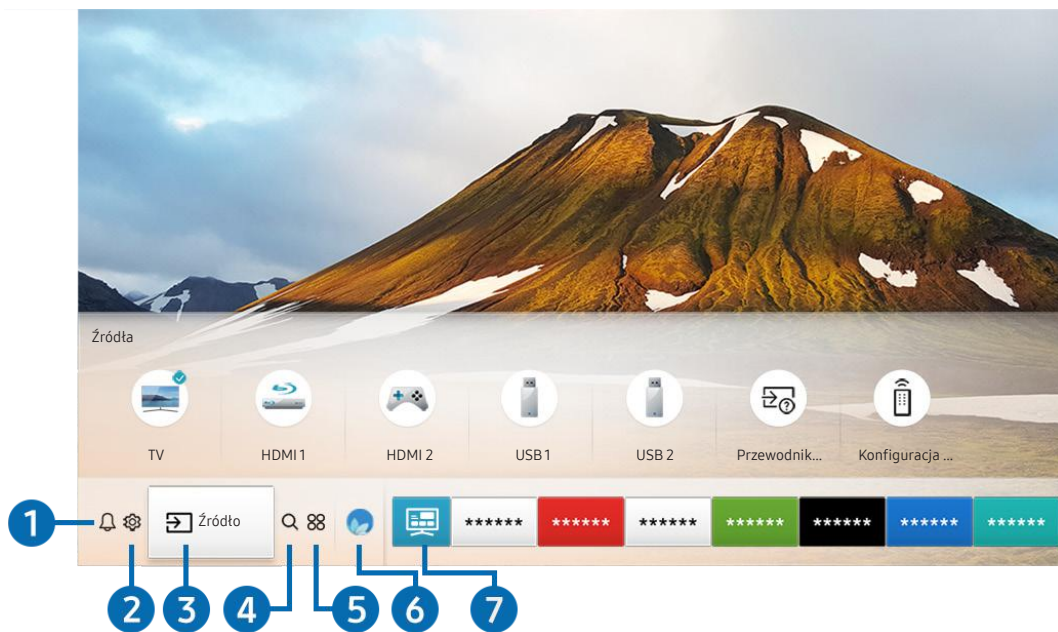



 Obraz na danym telewizorze może wyglądać inaczej niż na powyższej ilustracji w zależności od modelu i regionu geograficznego.

Na ekranie Pierwszy ekran można łatwo uruchamiać poprzednio lub często używane aplikacje. Aplikacje można także dodawać do tego ekranu lub je z niego usuwać.

Powiadomienie

Funkcja umożliwia wyświetlanie listy powiadomień o wszystkich zdarzeniach telewizora. Powiadomienie pojawia się na ekranie, gdy rozpocznie się nadawanie zaplanowanego programu lub wystąpi zdarzenie w zarejestrowanym urządzeniu.

Po przesunięciu fokusu na opcję **Powiadomienie** i naciśnięciu przycisku Wybierz pojawi się okno z powiadomieniem po prawej stronie oraz następujące funkcje:

-  **Usuń wszystko**
Pozwala usunąć wszystkie powiadomienia.
-  **Ustawienia**
 - Pozwala wybrać usługi, dla których mają być wyświetlane powiadomienia.
 - W przypadku wyboru opcji **Zezwól na dźwięk** powiadomienia są wyświetlane wraz z dźwiękiem powiadomienia.

2 Ustawienia

Po przesunięciu fokusu na ikonę  nad menu pojawi się lista szybkich ustawień. Kliknięcie ikon pozwala szybko ustawić często używane funkcje.

- **Tryb obrazu**

Wybór trybu obrazu zapewniającego najlepsze wrażenia podczas oglądania. Aby zmienić tryb obrazu, naciśnij przycisk Wybierz. Aby dokonać precyzyjnych regulacji, naciśnij przycisk kierunkowy w górę, a następnie wybierz opcję **Ustawienia obrazu**.

- **Tryb dźwięku**

Wybór trybu dźwięku zapewniającego najlepsze wrażenia podczas słuchania. Aby zmienić tryb dźwięku, naciśnij przycisk Wybierz. Aby dokonać precyzyjnych regulacji, naciśnij przycisk kierunkowy w górę, a następnie wybierz opcję **Ustawienia korektora**.

- **Wyjście dźwięku**

Wybór głośników wykorzystywanych przez telewizor do emitowania dźwięku. Aby zmienić wyjście audio, naciśnij przycisk Wybierz. Aby nawiązać połączenie z głośnikiem Bluetooth, naciśnij przycisk kierunkowy w górę, a następnie wybierz opcję **Lista głośników** .



Funkcja połączenia z głośnikiem Bluetooth może nie być obsługiwana w zależności od modelu lub regionu geograficznego.

- **Napisy**

Transmisje telewizyjne można oglądać z napisami. Aby aktywować/dezaktywować funkcję **Napisy**, naciśnij przycisk Wybierz. Aby uruchomić **Skróty dostępności**, naciśnij przycisk kierunkowy w górę, a następnie wybierz opcję **Skróty dostępności**.

- **Jęz. ścieżki dżw.**

Umożliwia zmianę języka odtwarzanego dźwięku. Aby dokonać precyzyjnych regulacji, naciśnij przycisk kierunkowy w górę, a następnie wybierz opcję **Przejdź do Opcji dźwięku**.

- **PIP**

Podczas korzystania z podłączonego urządzenia zewnętrznego można oglądać transmisje telewizyjne w małym oknie trybu „obraz w obrazie” (PIP). Aby dokonać precyzyjnych regulacji, naciśnij przycisk kierunkowy w górę, a następnie wybierz opcję **Konfiguracja PIP**.



Ta funkcja może nie być obsługiwana w zależności od modelu lub regionu geograficznego.

- **Sieć**

Wyświetlanie aktualnego stanu sieci i Internetu. Naciśnij przycisk kierunkowy w górę, a następnie wybierz opcję **Stan sieci** lub **Ustawienia sieci**.



Naciśnięcie przycisku  **Ustawienia** powoduje wyświetlenie wszystkich pozycji menu ustawień.



Ta funkcja może nie być obsługiwana w zależności od modelu lub regionu geograficznego.

3 Źródło

Wybór urządzenia zewnętrznego podłączonego do telewizora.

 Aby uzyskać więcej informacji, przejdź do części „[Przetaczanie urządzeń zewnętrznych podłączonych do telewizora](#)”.

4 Wyszukaj

Można także wyszukiwać aplikacje i gry w usługach Smart Hub.

 Aby można było skorzystać z tej funkcji, telewizor musi być podłączony do Internetu.

5 APPS

Korzystanie z kolekcji aplikacji umożliwiających wyświetlanie na ekranie telewizora różnego rodzaju treści, takich jak wiadomości, sport, prognoza pogody oraz gry.

 Aby można było skorzystać z tej funkcji, telewizor musi być podłączony do Internetu.

 Aby uzyskać więcej informacji, przejdź do części „[Korzystanie z usługi Aplikacje](#)”.

6 Ambient Mode

Ambient Mode umożliwia wyświetlanie różnego rodzaju informacji wizualnych i powiadomień na ozdobnych ekranach.

Aby przejść do funkcji **Ambient Mode**, naciśnij przycisk . Aby powrócić do trybu telewizora, naciśnij przycisk . Aby wyłączyć telewizor, naciśnij przycisk .

Naciśnięcie przycisku  przy wyłączonym telewizorze spowoduje jego włączenie się z aktywną funkcją **Ambient Mode**.

 Jeśli używasz pilota innego niż Pilot Samsung Smart, mogą występować pewne ograniczenia związane z przejściem do funkcji **Ambient Mode**.

 W związku z tym, że ta funkcja jest specyficzna dla telewizorów QLED, może nie być obsługiwana w zależności od modelu.

 Więcej informacji dotyczących aplikacji **Ambient Mode** zawiera część „[Korzystanie z aplikacji Ambient Mode](#)”.

7 Uniwersalny przewodnik

Uniwersalny przewodnik to aplikacja, która umożliwia wyszukiwanie i korzystanie w jednym miejscu z treści takich jak programy telewizyjne, seriale, filmy i programy muzyczne. **Uniwersalny przewodnik** może polecać treści dopasowane do preferencji użytkownika oraz powiadamiać o nowych serialach.

 Więcej informacji dotyczących aplikacji **Uniwersalny przewodnik** zawiera część „[Korzystanie z aplikacji Uniwersalny przewodnik](#)”.

 Obrazy mogą być nieostre w zależności od parametrów dostawcy usług.

 Ta funkcja może nie być obsługiwana w zależności od modelu lub regionu geograficznego.

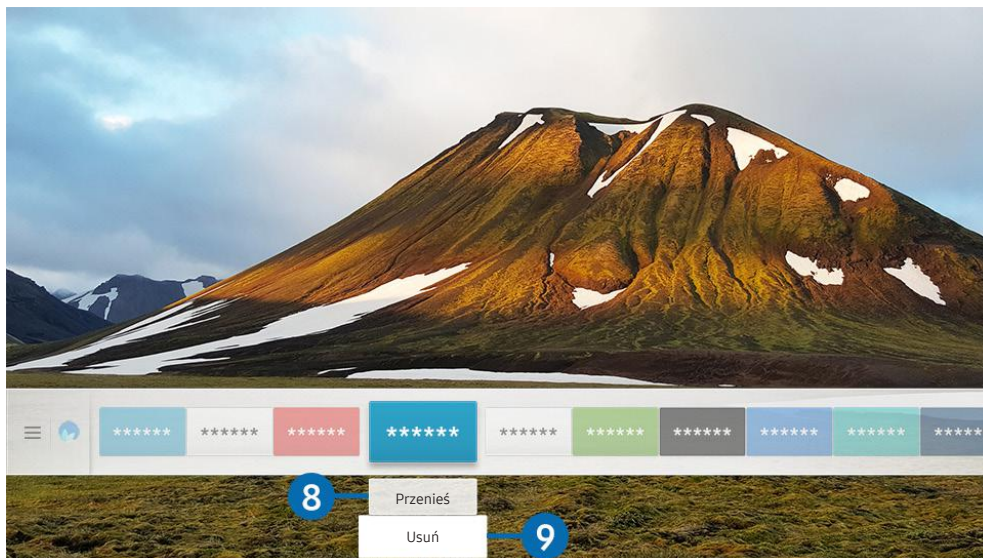

 Obraz na danym telewizorze może wyglądać inaczej niż na powyższej ilustracji w zależności od modelu i regionu geograficznego.

8 Przenoszenie elementu na ekranie Pierwszy ekran

Przesuń fokus na aplikację, którą chcesz przenieść, naciśnij przycisk kierunkowy w dół na pilocie, a następnie wybierz opcję **Przenieś**. Przenieś aplikację w żądane miejsce, naciskając przycisk kierunkowy w lewo lub w prawo, a następnie naciśnij przycisk Wybierz. Wybrana aplikacja zostanie przeniesiona na ekranie głównym.

9 Usuwanie elementu na ekranie Pierwszy ekran

Przesuń fokus na aplikację, którą chcesz usunąć, naciśnij przycisk kierunkowy w dół na pilocie, a następnie wybierz opcję **Usuń**. Wybrana aplikacja zostanie usunięta.

 Często używane aplikacje można dodać do ekranu Pierwszy ekran przy użyciu opcji APPS. Aby dodać ulubione aplikacje do ekranu Pierwszy ekran, patrz „Zarządzanie zakupionymi lub zainstalowanymi aplikacjami”.

Automatyczne uruchamianie funkcji Smart Hub

 >  [Ustawienia](#) > [Ogólne](#) > [Funkcje Smart](#) > [Autouruchamianie Smart Hub](#) 

Gdy dla opcji [Autouruchamianie Smart Hub](#) zostanie wybrane ustawienie [Włączone](#), po włączeniu telewizora na jego ekranie będzie automatycznie wyświetlany ekran główny. Funkcję można także włączyć lub wyłączyć przy użyciu przycisku Wybierz.

Automatyczne uruchamianie ostatnio używanej aplikacji

 >  [Ustawienia](#) > [Ogólne](#) > [Funkcje Smart](#) > [Autouruchamianie ostatniej aplikacji](#) 

Jeśli dla opcji [Autouruchamianie ostatniej aplikacji](#) wybrano ustawienie [Włączone](#), po włączeniu telewizora ostatnio używana aplikacja zostanie uruchomiona automatycznie. Funkcję można także włączyć lub wyłączyć przy użyciu przycisku Wybierz.



 W zależności od aplikacji ta funkcja może nie być obsługiwana.

Testowanie połączeń z usługą Smart Hub

 >  [Ustawienia](#) > [Pomoc techn.](#) > [Diagnostyka](#) > [Rozpocznij test połączenia Smart Hub](#) 

Resetowanie funkcji Smart Hub

 >  [Ustawienia](#) > [Pomoc techn.](#) > [Diagnostyka](#) > [Resetuj Smart Hub](#) 





 Pozwala zresetować ustawienia funkcji Smart Hub. Aby zresetować funkcję Smart Hub, wprowadź kod PIN. Domyślny kod PIN to „0000” (we Francji i Włoszech: „1111”). Kod PIN można ustawić, wybierając kolejno  >  [Ustawienia](#) > [Ogólne](#) > [Menedżer systemu](#) > [Zmień kod PIN](#).

Korzystanie z konta Samsung



Można utworzyć konto Samsung i nim zarządzać.

 >  [Ustawienia](#) > [Ogólne](#) > [Menedżer systemu](#) > [Konto Samsung](#) Spróbuj



Tworzenie konta Samsung i zarządzanie nim

-  Cały tekst dokumentu Warunki korzystania oraz Zasady poufności można wyświetlić, przechodząc do opcji  >  [Ustawienia](#) > [Ogólne](#) > [Menedżer systemu](#) > [Konto Samsung](#) > [Moje konto](#) > [Warunki korzyst., ochrona prywatn.](#) po zalogowaniu się do konta Samsung.
-  Konto Samsung można także utworzyć na stronie <http://account.samsung.com>. Po utworzeniu konta można korzystać z tego samego identyfikatora w telewizorze i na stronie internetowej Samsung.
-  Wyświetlanie opcji [Dodaj konto](#) zależy od zalogowania się do konta Samsung.



Tworzenie nowego konta

 >  [Ustawienia](#) > [Ogólne](#) > [Menedżer systemu](#) > [Konto Samsung](#) > [\(Dodaj konto\)](#) > [Stwórz konto](#)



Aby utworzyć nowe konto Samsung, postępuj zgodnie z instrukcjami wyświetlanymi na ekranie.

-  Jeśli chcesz dowiedzieć się więcej o warunkach, wybierz [Wyświetl szczegóły](#).
-  Jeśli chcesz, aby dane osobowe były dodatkowo chronione, wybierz [Wybór obrazu profilu i wprowadzenie hasła \(zabezpieczenie wysokiego poziomu\)](#) w polu pod paskiem wprowadzania hasła.
-  Jeśli chcesz, aby telewizor automatycznie logował się do konta, gdy tylko go włączysz, kliknij [Zaloguj mnie automatycznie](#).

Tworzenie konta Samsung przy użyciu konta w serwisie Facebook

 >  [Ustawienia](#) > [Ogólne](#) > [Menedżer systemu](#) > [Konto Samsung](#) > [\(Dodaj konto\)](#) > [Utwórz za pomocą danych Facebook](#)

Tworzenie konta Samsung przy użyciu konta w serwisie PayPal



 >  [Ustawienia](#) > [Ogólne](#) > [Menedżer systemu](#) > [Konto Samsung](#) > [\(Dodaj konto\)](#) > [Utwórz za pomocą danych PayPal](#)

-  Ta funkcja może nie być obsługiwana w zależności od modelu lub regionu geograficznego.

Logowanie się do konta Samsung



 >  [Ustawienia](#) > [Ogólne](#) > [Menedżer systemu](#) > [Konto Samsung](#) > [Zaloguj](#)

Zmiana i dodawanie informacji do konta Samsung

 >  [Ustawienia](#) > [Ogólne](#) > [Menedżer systemu](#) > [Konto Samsung](#) > [Moje konto](#) > [Edytuj profil](#)



 Aby zmienić informacje o koncie, należy zalogować się do konta Samsung.

Zarządzanie informacjami o płatnościach zapisanymi w telewizorze

 >  [Ustawienia](#) > [Ogólne](#) > [Menedżer systemu](#) > [Konto Samsung](#) > [Moje konto](#) > [Informacje o płatności](#)

 Aby zarządzać informacjami o płatnościach, należy zalogować się do konta Samsung.

Konfigurowanie ustawień funkcji Synchronizuj przeglądarkę



 >  [Ustawienia](#) > [Ogólne](#) > [Menedżer systemu](#) > [Konto Samsung](#) > [Moje konto](#) > [Synchronizuj przeglądarkę](#)

Po zalogowaniu do konta Samsung i skonfigurowaniu ustawień internetowych synchronizacji można udostępniać ulubione pozycje zarejestrowane przy użyciu innych urządzeń.





 Aby skonfigurować ustawienia [Synchronizuj przeglądarkę](#), należy zalogować się do konta Samsung.

Usuwanie konta Samsung z telewizora



 >  [Ustawienia](#) > [Ogólne](#) > [Menedżer systemu](#) > [Konto Samsung](#) > [Moje konto](#) > [Usuń konto](#)

-  Aby usunąć informacje o koncie, należy zalogować się do konta Samsung.
-  Pomimo usunięcia konta Samsung nie została jeszcze wycofana subskrypcja. Aby wycofać subskrypcję konta Samsung, wejdź na stronę internetową konta Samsung (<http://account.samsung.com>).

Wylogowanie się z konta Samsung

Aby wylogować się z konta Samsung, przesuń fokus na swoje konto na ekranie  >  [Ustawienia](#) > [Ogólne](#) > [Menedżer systemu](#) > [Konto Samsung](#), a następnie naciśnij przycisk Wybierz. Ewentualnie przejdź do opcji [Moje konto](#) ( >  [Ustawienia](#) > [Ogólne](#) > [Menedżer systemu](#) > [Konto Samsung](#) > [Moje konto](#)), a następnie wybierz opcję [Wyloguj](#).

Wyświetlanie umowy z użytkownikiem oraz zasad ochrony prywatności

 >  [Ustawienia](#) > [Ogólne](#) > [Menedżer systemu](#) > [Konto Samsung](#) > [Moje konto](#) > [Warunki korzyst., ochrona prywatn.](#)

-  Aby wyświetlić umowę z użytkownikiem oraz zasady ochrony prywatności, należy zalogować się do konta Samsung.

Korzystanie z aplikacji Ambient Mode





Dodatkowe informacje dotyczące funkcji dostępnych w trybie Ambient Mode, który jest funkcją specyficzną dla telewizorów QLED.

> Ambient Mode

Ambient Mode umożliwia wyświetlanie różnego rodzaju informacji wizualnych i powiadomień na ozdobnych ekranach.

Aby przejść do funkcji **Ambient Mode**, naciśnij przycisk . Aby powrócić do trybu telewizora, naciśnij przycisk . Aby wyłączyć telewizor, naciśnij przycisk .

Naciśnięcie przycisku  przy wyłączonym telewizorze spowoduje jego włączenie się z aktywną funkcją **Ambient Mode**.

-  Jeśli używasz pilota innego niż Pilot Samsung Smart, mogą występować pewne ograniczenia związane z przejściem do funkcji **Ambient Mode**.
-  W związku z tym, że ta funkcja jest specyficzną dla telewizorów QLED, może nie być obsługiwana w zależności od modelu.
-  Aby aktywować menu  i , w pierwszej kolejności wybierz **Ambient Mode** i odpowiednią pozycję na ekranie.

Stany ekranu związane z funkcją Ambient Mode

- **Ambient Mode**

W trybie **Ambient Mode** można skonfigurować informacje wizualne oraz kompozycje i korzystać z nich. W tym stanie pobór mocy jest ograniczony, a jasność jest automatycznie regulowana przez czujnik jasności.

- Stan ciemnego otoczenia

W trybie **Ambient Mode** obraz na ekranie telewizora zmienia się automatycznie w zależności od jasności otoczenia. Gdy jasność otoczenia zmniejszy się, ekran telewizora się ściemni. Gdy przed całkowitym wygaszeniem telewizora jasność otoczenia zwiększy się, użytkownik użyje pilota zdalnego sterowania lub zostanie uruchomiona funkcja **Interakcja głosowa**, ekran telewizora powróci do funkcji **Ambient Mode**.

 Ustawienie automatycznej jasności dla funkcji **Ambient Mode** można zmienić. Aby uzyskać więcej informacji, przejdź do części „Konfigurowanie szczegółów funkcji Ambient Mode”.

 W tym stanie telewizor nie jest gotowy do przetwarzania instrukcji głosowych i poleceń głosowych.



- Stan wygaszonego ekranu

Jeśli po wybraniu funkcji **Ambient Mode** jasność otoczenia spadnie do określonego poziomu, telewizor przejdzie w tryb „miękkiego” wyłączenia. Aby włączyć ekran z powrotem po wybraniu funkcji **Ambient Mode**, naciśnij przycisk  na pilocie.

 Ustawienie automatycznej jasności dla funkcji **Ambient Mode** można zmienić. Aby uzyskać więcej informacji, przejdź do części „Konfigurowanie szczegółów funkcji Ambient Mode”.

 W tym stanie telewizor nie może przetwarzać instrukcji głosowych i poleceń głosowych.



- Stan wyłączenia telewizora

Aby przejść do funkcji **Ambient Mode**, gdy telewizor jest wyłączony, naciśnij przycisk  na pilocie. Aby przejść do trybu telewizji, gdy telewizor jest wyłączony, naciśnij przycisk . W trybie telewizji można oglądać nadawane programy lub treści z podłączonych urządzeń zewnętrznych.

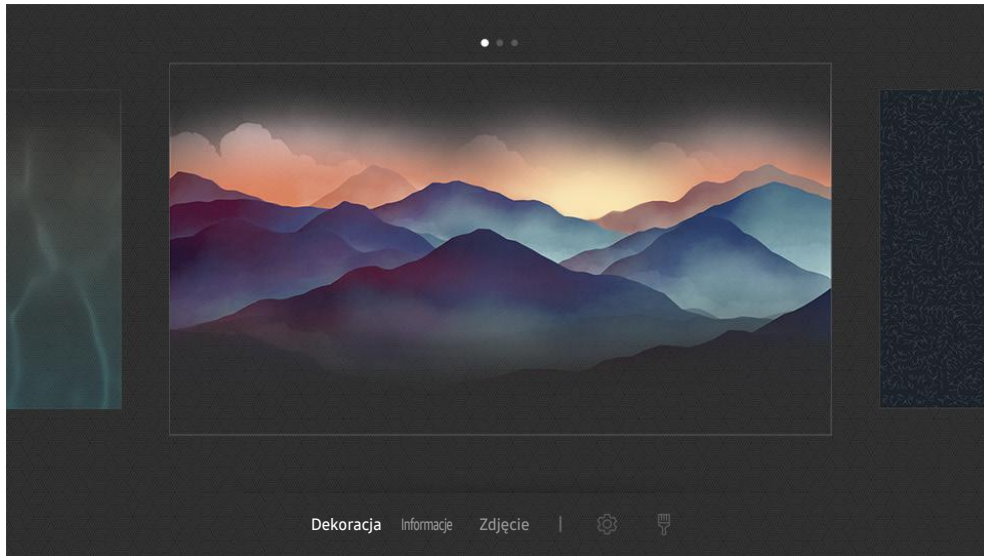
Zmiana treści i ustawień funkcji Ambient Mode



 Obraz na danym telewizorze może wyglądać inaczej niż na powyższej ilustracji w zależności od modelu i regionu geograficznego.



Po naciśnięciu przycisku  lub  w trybie **Ambient Mode**, pojawi się ekran przeglądarki **Ambient Mode**. Na ekranie przeglądarki **Ambient Mode** można wybrać treści lub zmienić ustawienia funkcji **Ambient Mode**.

Konfigurowanie treści dla funkcji Ambient Mode

Ekran przeglądarki **Ambient Mode** zawiera treści w górnej części oraz kategorii w dolnej części. Użyj przycisków kierunkowych w lewo lub w prawo na liście treści w górnej części, aby przesunąć fokus do żądanej treści, a następnie naciśnij przycisk Wybierz. Wybrana treść zostanie odtworzona w trybie **Ambient Mode**.



W przyszłości w przeglądarce **Ambient Mode** można będzie skonfigurować więcej treści.

Dostępne są następujące kategorie i treści:

- **Dekoracja:** Wyświetla ozdobne ekrany.
- **Informacje:** Wyświetla informacje takie jak pogoda, nagłówki wiadomości i inne.
 Ta funkcja może nie być obsługiwana w zależności od regionu geograficznego.
- **Zdjęcie:** Pozwala ustawić obraz zapisany w urządzeniu mobilnym jako tapetę ekranu w trybie **Ambient Mode**. Istnieje możliwość skonfigurowania specjalnych układów zdjęć.
 Aby zapisać zdjęcia z urządzenia mobilnego w telewizorze i zaimportować je w trybie **Ambient Mode**, należy użyć aplikacji SmartThings w urządzeniu mobilnym.

Konfigurowanie szczegółów funkcji Ambient Mode

Na ekranie przeglądarki **Ambient Mode** przesunąć fokus do opcji , a następnie nacisnąć przycisk Wybierz. Można zmienić następujące ustawienia:

- **Jasność:** Regulacja jasności ekranu dla funkcji **Ambient Mode**.
- **Tonacja kolorów:** Regulacja kolorów ekranu dla funkcji **Ambient Mode**.
- **Automatyczna jasność:** Zmiana ustawienia automatycznej jasności dla funkcji **Ambient Mode**.
 Jeśli dla tej funkcji zostanie wybrane ustawienie **Wyłączone**, poziom jasności ekranu telewizora nie jest automatycznie regulowany w zależności od poziomu oświetlenia otoczenia.
- **Wyłącznik czasowy nastroju:** Ustawienie czasu, po którym ekran funkcji **Ambient Mode** automatycznie jest wyłączany.
 Jeśli przez ustawiony czas nie zostanie wysłane żadne polecenie z pilota, ekran zostanie wygaszony. Aby włączyć ekran z powrotem po wybraniu funkcji **Ambient Mode**, nacisnąć przycisk  na pilocie.

Zmiana koloru tła w trybie Ambient Mode

Aby zmienić kolor tła w trybie **Ambient Mode**, przesunąć fokus do opcji  na ekranie przeglądarki **Ambient Mode**, a następnie nacisnąć przycisk Wybierz. Można zmienić kolor tła lub wzór. Przesunąć fokus na żądany kolor lub wzór, a następnie nacisnąć przycisk Wybierz.



-  Wykonaj zdjęcie ściany przy użyciu aplikacji SmartThings w urządzeniu mobilnym, aby zapisać je jako tło trybu **Ambient Mode**.
Ta funkcja może powodować opóźnienie w transmisji obrazu i optymalizacji w zależności od warunków sieci.

Korzystanie z usługi Aplikacje

Można pobierać i uruchamiać różne aplikacje dostępne w usłudze Smart Hub.

> APPS

Korzystanie z kolekcji aplikacji umożliwiających wyświetlanie na ekranie telewizora różnego rodzaju treści, takich jak wiadomości, sport, prognoza pogody oraz gry.

-  Aby można było skorzystać z tej funkcji, telewizor musi być podłączony do Internetu.
-  Przy pierwszym uruchomieniu funkcji Smart Hub automatycznie instalowane są aplikacje domyślne. Aplikacje domyślne mogą się różnić w zależności od regionu geograficznego.

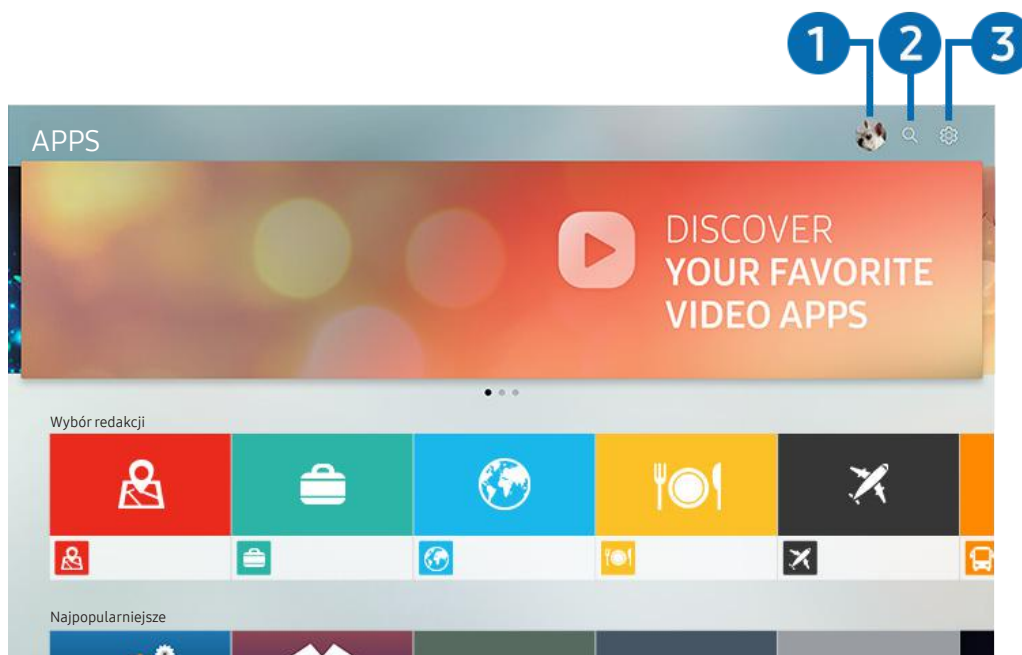

-  Obraz na danym telewizorze może wyglądać inaczej niż na powyższej ilustracji w zależności od modelu i regionu geograficznego.

1 Zaloguj

Przejdź do ekranu [Konto Samsung](#), aby utworzyć nowe konto i zalogować się do swojego konta.

2 Wyszukiwanie aplikacji

Umożliwia wyszukiwanie dostępnych aplikacji.





3 Ustawienia

Umożliwia zarządzanie zainstalowanymi aplikacjami.

Instalowanie i uruchamianie aplikacji

Instalowanie aplikacji





1. Przejdź do aplikacji, którą chcesz zainstalować, a następnie naciśnij przycisk **Wybierz**. Zostanie wyświetlony szczegółowy ekran informacyjny.
2. Wybierz opcję **Zainstaluj**. Po zakończeniu instalacji zostanie wyświetlone menu **Otwórz**.
3. Aby natychmiast uruchomić aplikację, wybierz opcję **Otwórz**.

-  Zainstalowane aplikacje można wyświetlić na ekranie **Ustawienia**.
-  Jeśli pamięć wewnętrzna telewizora jest niewystarczająca, niektóre aplikacje można zainstalować na urządzeniu USB.
-  Aplikację zainstalowaną w urządzeniu USB można uruchomić tylko wtedy, gdy urządzenie jest podłączone do telewizora. Jeśli urządzenie USB zostanie odłączone w trakcie działania aplikacji, aplikacja zostanie zamknięta.
-  Aplikacji zainstalowanej w urządzeniu USB nie można uruchamiać na komputerze ani innym telewizorze.

Uruchamianie aplikacji

Żądaną aplikację można uruchomić na ekranie **Pobrana aplikacja**.

W obrębie ikony wybranej aplikacji mogą zostać wyświetlone ikony o następującym znaczeniu:

- : Aplikacja jest zainstalowana w urządzeniu USB.
- : Aplikacja jest zabezpieczona hasłem.
- : Aplikacja wymaga aktualizacji.
- : Aplikacja obsługuje funkcję dublowania.

Zarządzanie zakupionymi lub zainstalowanymi aplikacjami

Wybierz  **Ustawienia** na ekranie **APPS**. Umożliwia zarządzanie zainstalowanymi aplikacjami.

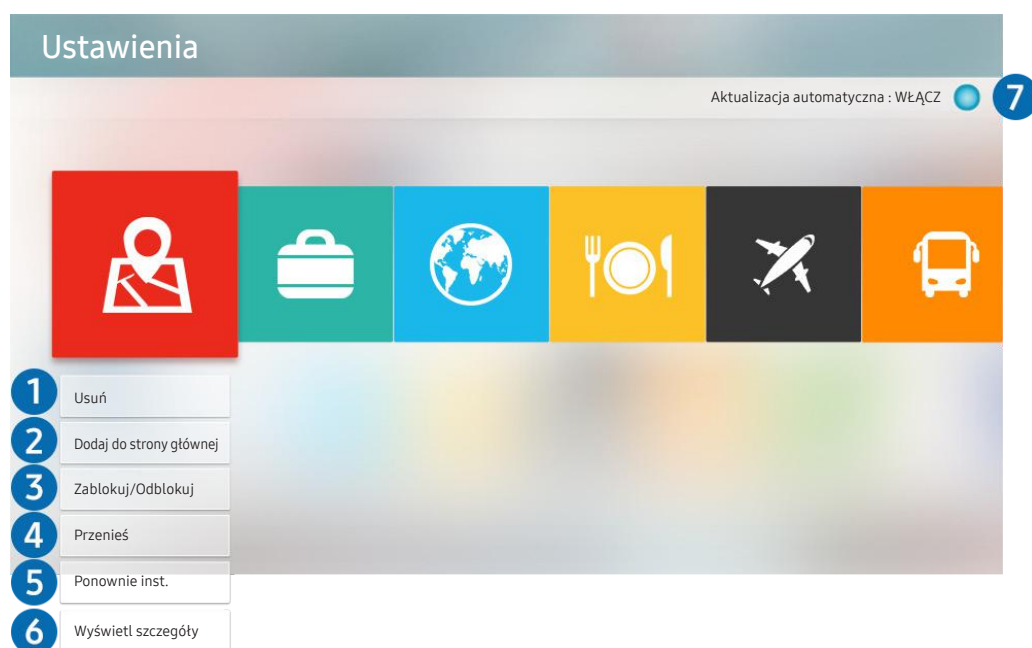

 Obraz na danym telewizorze może wyglądać inaczej niż na powyższej ilustracji w zależności od modelu i regionu geograficznego.

1 Usuwanie aplikacji

1. Przesuń fokus na aplikację, którą chcesz usunąć.
2. Wybierz opcję **Usuń**.

Wybrana aplikacja zostanie usunięta.

 Usunięcie aplikacji powoduje także usunięcie powiązanych z nią danych.

2 Dodawanie aplikacji do ekranu Pierwszy ekran



1. Przesuń fokus na aplikację, którą chcesz dodać.
2. Wybierz opcję **Dodaj do strony głównej**.
3. Gdy zostanie wyświetlony ekran główny, przenieś aplikację w żądane miejsce.
4. Naciśnij przycisk **Wybierz**.

Wybrana aplikacja zostanie dodana do ekranu Pierwszy ekran.

3 Blokowanie i odblokowanie aplikacji

1. Przesuń fokus na aplikację, którą chcesz zablokować lub odblokować.
2. Wybierz opcję [Zablokuj/Odblokuj](#).

Wybrana aplikacja zostanie zablokowana lub odblokowana.

 Zablokowanie lub odblokowanie aplikacji wymaga wprowadzenia kodu PIN. Domyślny kod PIN to „0000” (we Francji i Włoszech: „1111”). Kod PIN można ustawić, wybierając kolejno  >  [Ustawienia](#) > [Ogólne](#) > [Menedżer systemu](#) > [Zmień kod PIN](#).

4 Przenoszenie aplikacji

1. Przesuń fokus na aplikację, którą chcesz przenieść.
2. Wybierz opcję [Przenieś](#).
3. Przenieś aplikację do wybranej lokalizacji.
4. Naciśnij przycisk [Wybierz](#).

Wybrana aplikacja zostanie przeniesiona.

 Ta funkcja może nie być obsługiwana w zależności od modelu lub regionu geograficznego.

5 Ponowne instalowanie aplikacji

1. Przesuń fokus na aplikację, którą chcesz ponownie zainstalować.
2. Wybierz opcję [Ponownie inst..](#)

Zostanie rozpoczęte ponowne instalowanie.

6 Wyświetlanie szczegółowych informacji o aplikacji

1. Przesuń fokus na aplikację, którą chcesz ponownie sprawdzić.
2. Wybierz opcję [Wyświetl szczegóły](#).

Zostanie wyświetlony ekran informacji o aplikacji.

 Na ekranie informacji szczegółowych można ocenić aplikację, naciskając na pilocie przycisk kierunkowy w lewo lub w prawo.

7 Automatyczna aktualizacja aplikacji

Zainstalowane aplikacje mogą być aktualizowane automatycznie. Jeśli nie chcesz, aby aktualizacje były aktualizowane automatycznie, zmień ustawienie opcji [Aktualizacja automatyczna](#) na **WYŁĄCZ**.

 Automatyczna aktualizacja jest aktywna tylko wówczas, gdy telewizor jest połączony z Internetem.

Korzystanie z aplikacji Galeria

Wyświetlanie zdjęć i filmów zsynchronizowanych z chmurą Samsung Cloud.

 > Galeria

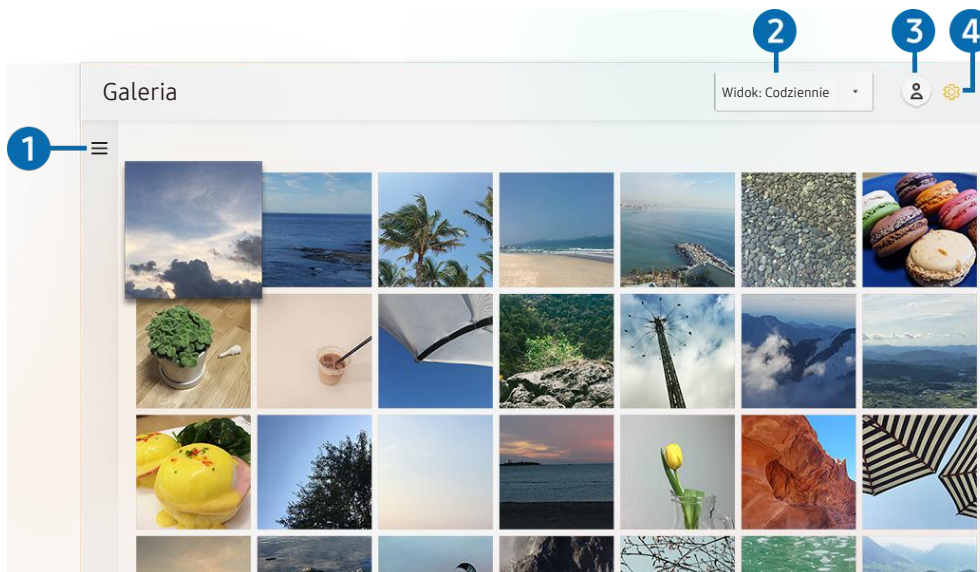

 Obraz na danym telewizorze może wyglądać inaczej niż na powyższej ilustracji w zależności od modelu i regionu geograficznego.

Funkcja zapewnia dostęp do różnego rodzaju treści zsynchronizowanych z urządzeniem mobilnym obsługującym chmurę Samsung Cloud. Dostępne treści obejmują zdjęcia, filmy, informacje i inne treści udostępniane w grupach.

Jeśli udostępnisz treści ze swoich grup, masz do nich dostęp w powiadomieniach.

 Aby skorzystać z aplikacji [Galeria](#), należy zalogować się do konta Samsung.

1 Otwarcie kategorii

Przy użyciu przycisków kierunkowych na pilocie przejdź do opcji  w lewym górnym rogu ekranu, aby wyświetlić kategorie treści zsynchronizowanych z chmurą Samsung Cloud.

2 Widok: Codziennie / Widok: Co miesiąc

Sortowanie treści według dni lub miesięcy.

3 Zaloguj

Przejdź do ekranu [Konto Samsung](#), aby utworzyć nowe konto i zalogować się do swojego konta.

4 Ustawienia Gallery

Ograniczenie dostępu do aplikacji [Galeria](#) w celu ochrony prywatności oraz wyświetlanie umowy z użytkownikiem i zasady ochrony prywatności.

Korzystanie z aplikacji Uniwersalny przewodnik

Umożliwia wyszukiwanie i korzystanie z treści takich jak programy telewizyjne TV, filmy, transmisje sportowe oraz programy muzyczne.



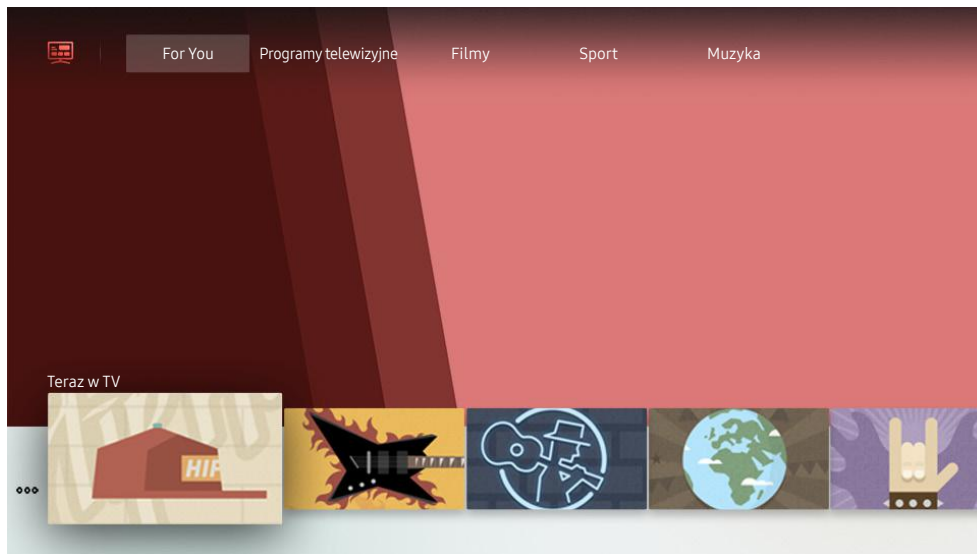

> Uniwersalny przewodnik



 Obraz na danym telewizorze może wyglądać inaczej niż na powyższej ilustracji w zależności od modelu i regionu geograficznego.

Uniwersalny przewodnik to aplikacja, która umożliwia wyszukiwanie i korzystanie w jednym miejscu z treści takich jak programy telewizyjne, seriale, filmy i programy muzyczne. **Uniwersalny przewodnik** może polecać treści dopasowane do preferencji użytkownika oraz powiadamiać o nowych serialach.

Z tej funkcji można korzystać przy użyciu aplikacji Samsung SmartThings w urządzeniu mobilnym.

-  Aby można było wyświetlać treści z tych aplikacji na ekranie telewizora, aplikacje muszą być zainstalowane w telewizorze.
-  W przypadku oglądania treści płatnych dodatkowo może być wymagane dokonanie płatności za pośrednictwem powiązanej aplikacji.
-  Obrazy mogą być nieostre w zależności od parametrów dostawcy usług.
-  Ta funkcja może nie być obsługiwana w zależności od modelu lub regionu geograficznego.

Korzystanie z aplikacji SmartThings

Umożliwia monitorowanie i konfigurowanie urządzeń inteligentnych podłączonych do usługi SmartThings.

 > SmartThings

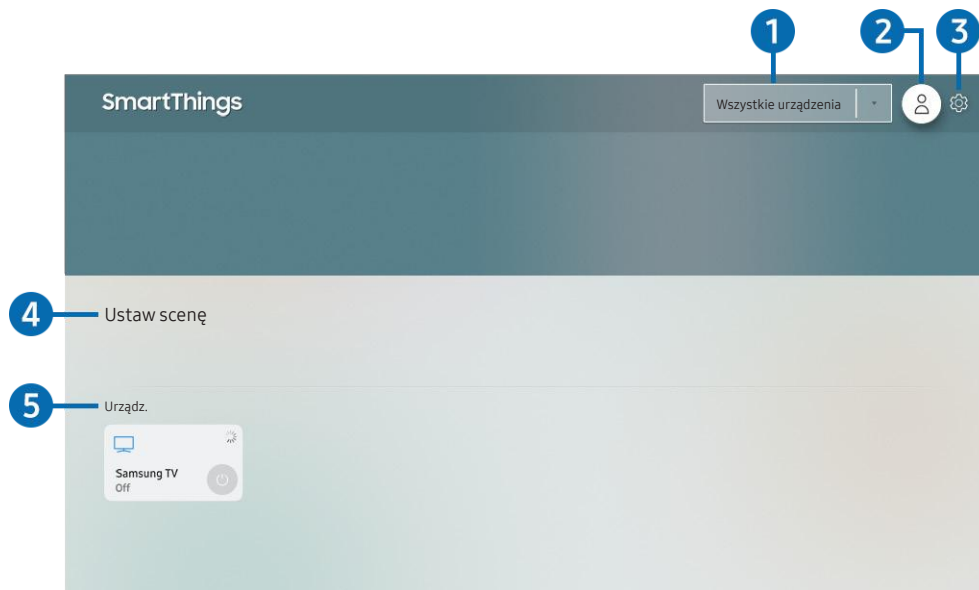

 Obraz na danym telewizorze może wyglądać inaczej niż na powyższej ilustracji w zależności od modelu i regionu geograficznego.

Telewizor umożliwia monitorowanie i konfigurowanie urządzeń inteligentnych podłączonych do usługi SmartThings przy użyciu zainstalowanej w tych urządzeniach aplikacji SmartThings. Istnieje możliwość odbierania powiadomień dotyczących stanów urządzeń inteligentnych.

 Aby można było skorzystać z tej funkcji, należy zalogować się do konta Samsung.

 Ta funkcja może nie być obsługiwana w zależności od modelu lub regionu geograficznego.

1 Lista wyboru lokalizacji

Naciśnij przycisk Wybierz, aby zidentyfikować wszystkie podłączone urządzenia lub urządzenia specyficzne dla danej lokalizacji.

2 Zaloguj

Przejdź do ekranu [Konto Samsung](#), aby utworzyć nowe konto i zalogować się do swojego konta.

3 Ustawienia

Umożliwia włączenie i wyłączenie powiadomień dla podłączonych urządzeń inteligentnych.

4 Ustaw scenę

Umożliwia utworzenie trybu niestandardowego, aby w łatwy sposób sterować wieloma urządzeniami przy użyciu jednego polecenia.

5 Lista urządzeń

Wyświetla listę podłączonych urządzeń inteligentnych oraz ich stany.

Nowe urządzenie można dodać przy użyciu aplikacji SmartThings w telefonie komórkowym. Szczegółowe informacje można znaleźć w instrukcji obsługi aplikacji SmartThings.

Korzystanie z funkcji e-Manual

W telewizorze jest wbudowana instrukcja elektroniczna, którą można przeczytać, korzystając z elementów sterujących.

Uruchamianie instrukcji e-Manual

 >  [Ustawienia](#) > [Pomoc techn.](#) > [Otwórz e-Manual](#)

Umożliwia wyświetlenie wbudowanej instrukcji e-Manual, która zawiera informacje o podstawowych funkcjach telewizora.

 Można także pobrać kopię instrukcji e-Manual ze strony internetowej firmy Samsung.

 Niebieska czcionka (np. [Tryb obrazu](#)) oznacza opcje lub elementy menu.

Korzystanie z przycisków instrukcji e-Manual

- 🔍 (**Wyszukaj**): Wybierz pozycję z wyników wyszukiwania, aby wczytać odpowiednią stronę.
- A-Z (**Indeks**): Wybierz słowo kluczowe, aby przejść do odpowiedniej strony.
- ↻ (**Ostatnio oglądane**): Wybierz temat z listy ostatnio wyświetlanych tematów.
- 📄 (**Spróbuj**): Umożliwia przejście do odpowiedniej pozycji menu i natychmiastowe wypróbowanie działania danej funkcji.
- 🔗 (**Łącze**): Bezpośredni dostęp do podkreślonego tematu wskazanego na stronie instrukcji e-Manual.





 Niektóre ekrany menu są niedostępne z poziomu instrukcji e-Manual.

Korzystanie z funkcji Internet

Umożliwia korzystanie z funkcji Internet w telewizorze.

> Internet

Po uruchomieniu funkcji **Internet** pojawią się ostatnio wyświetlone strony lub promowane strony internetowe. Są one dostępne bezpośrednio po wybraniu żądanej strony internetowej.

-  Korzystanie z aplikacji **Internet** jest łatwiejsze po podłączeniu klawiatury i myszy.
-  Strony internetowe można przewijać za pomocą panelu kierunkowego.
-  Strony internetowe mogą wyglądać inaczej niż na komputerze.
-  Więcej informacji dotyczących aplikacji **Internet** zawiera część „Przeczytaj przed użyciem aplikacji Internet”.

Odtwarzanie zdjęć/filmów/utworów muzycznych

Można odtwarzać treści multimedialne zapisane w telewizorze, urządzeniach USB, smartfonach, aparatach fotograficznych, komputerach itp.

 >  **Źródło** > podłączone urządzenie [Spróbuj](#)

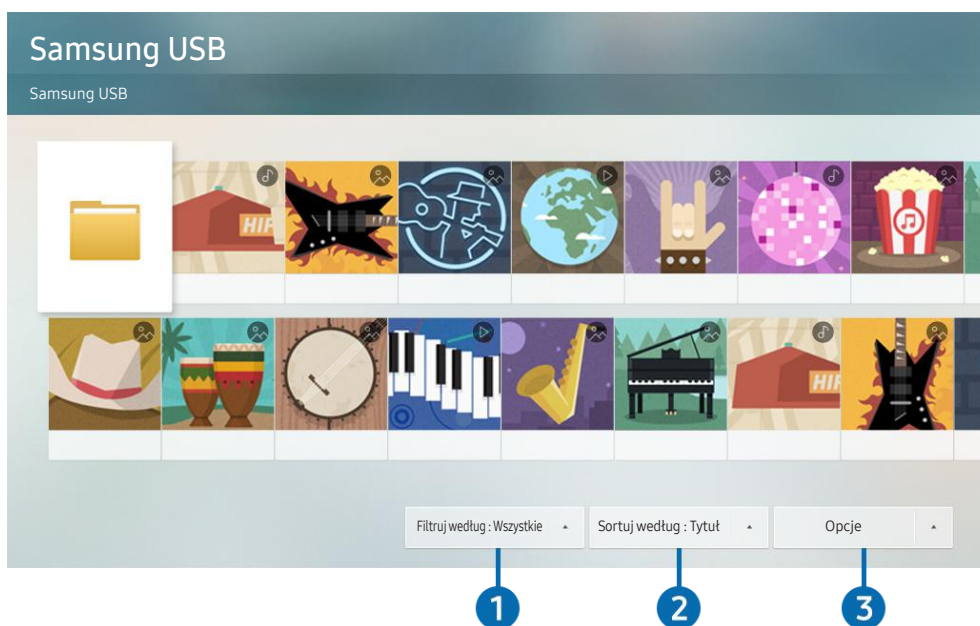

 Obraz na danym telewizorze może wyglądać inaczej niż na powyższej ilustracji w zależności od modelu i regionu geograficznego.

Na ekranie telewizora można odtwarzać treści multimedialne zapisane w urządzeniach pamięci masowej, takich jak urządzenia USB, urządzenia mobilne i aparaty fotograficzne.

 Nie można odtwarzać treści multimedialnych, jeśli treści te lub urządzenie pamięci masowej nie są obsługiwane przez telewizor. Aby uzyskać więcej informacji, przejdź do części „[Przeczytaj przed odtwarzaniem plików zdjęć, wideo lub muzyki](#)”.

 Przed podłączeniem urządzenia USB należy wykonać kopię zapasową ważnych plików. Firma Samsung nie odpowiada za uszkodzone i utracone pliki.

 Aby podłączyć telewizor do urządzenia mobilnego, patrz część „[Podłączanie urządzenia Urządzenie przenośne](#)”.

Na ekranie listy treści multimedialnych zapisanych w urządzeniu pamięci masowej dostępne są poniższe funkcje.

1 Filtruj według

Filtrowanie wyświetlanych treści według typu.

2 Sortuj według

Sortowanie listy treści.

 Ta funkcja może nie być obsługiwana w zależności od typu urządzenia zewnętrznego.



3 Opcje

Usuwanie lub odtwarzanie wybranej treści z listy treści multimedialnych. Po wybraniu opcji **Odśwież** lista treści zostanie załadowana ponownie.

 Usunąć można tylko nagrane treści. Aby usunąć zawartość, zmień ustawienie opcji **Filtruj według** na **Nagrane**.

Odtwarzanie treści multimedialnych

Odtwarzanie treści multimedialnych z komputera lub urządzenia mobilnego

1. Wybierz urządzenie zawierające treści multimedialne przy użyciu opcji  >  **Źródło**. Zostanie wyświetlona lista treści multimedialnych zapisanych w urządzeniu.
2. Wybierz treść multimedialną z listy.

Treść zostanie odtworzona.

 Więcej informacji dotyczących przycisków zawiera część „Przyciski i funkcje dostępne podczas odtwarzania treści multimedialnych”.

 Treści mogą nie być odtwarzane w zależności od metody kodowania lub formatu pliku. Ponadto niektóre funkcje mogą być ograniczone.

 Treść z urządzeń podłączonych do telewizora za pośrednictwem sieci może nie być wyświetlana płynnie ze względu na zakłócenia komunikacji z siecią. Jeśli tak się dzieje, należy użyć urządzenia USB.

 Więcej informacji dotyczących podłączania do urządzenia mobilnego zawiera część „Podłączanie urządzenia Urządzenie przenośne”.

Odtwarzanie treści multimedialnych z urządzenia USB

1. Podłącz urządzenie USB do gniazda USB. Gdy na ekranie pojawi się okno podręczne z komunikatem, wybierz opcję **Przeegl.**, aby łatwo przejść do listy treści multimedialnych zapisanych w urządzeniu.
2. Wybierz z listy pozycję treści, którą chcesz odtworzyć.

Treść zostanie odtworzona.



Korzystanie z funkcji Interakcja głosowa

Telewizorem można sterować, mówiąc do mikrofonu pilota Pilot Samsung Smart.



 Ta funkcja może nie być obsługiwana w zależności od modelu lub regionu geograficznego.

 Obsługiwane języki mogą się różnić w zależności od regionu geograficznego.

Uruchamianie funkcji Interakcja głosowa

Naciśnij przycisk  na pilocie Pilot Samsung Smart i, przytrzymując go, wypowiedz polecenie, a następnie zwolnij przycisk . Telewizor rozpoznaje polecenia głosowe.

Aby wyświetlić przewodnik **Interakcja głosowa**, naciśnij jednokrotnie przycisk .

- Po pierwszym naciśnięciu przycisku  w dolnej części ekranu pojawi się przycisk **Using Voice Interaction**. Naciśnij przycisk Wybierz. Zostanie wyświetlone okno podręczne **Using Voice Interaction** z samouczkiem korzystania z funkcji **Interakcja głosowa**.
- Po naciśnięciu przycisku  w dolnej części ekranu pojawi się przycisk **Enter Voice Command Guide**. Naciśnij przycisk Wybierz, aby przejść do ekranu **Voice Command Guide**.

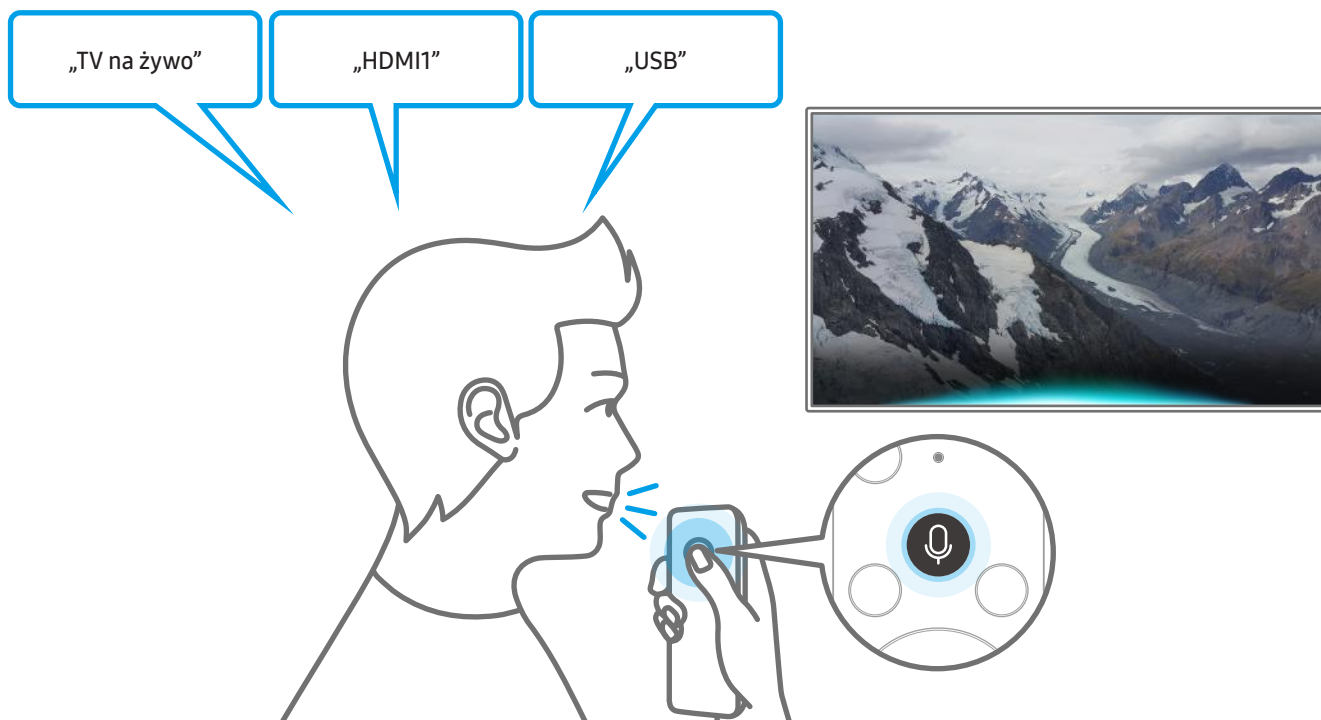

Nauka korzystania z funkcji Voice Command Guide

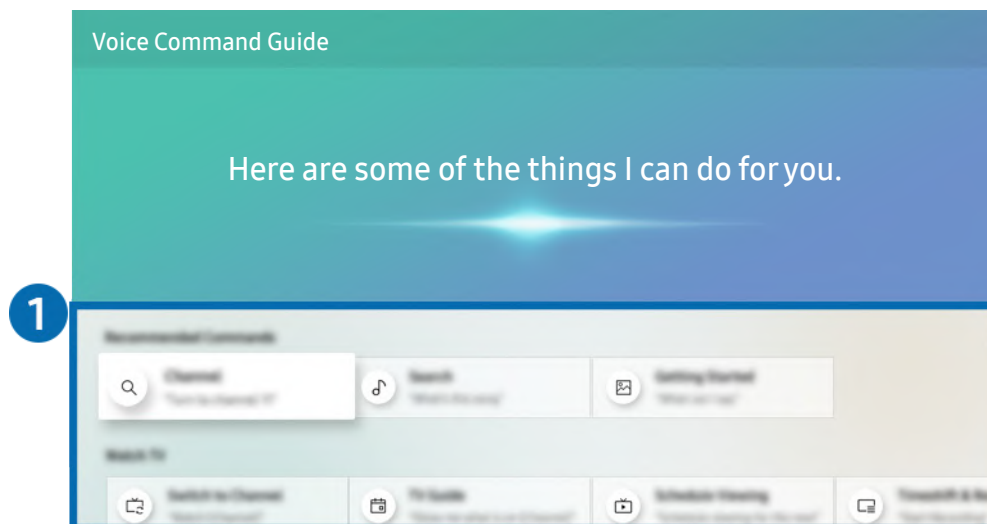

 Obraz na danym telewizorze może wyglądać inaczej niż na powyższej ilustracji w zależności od modelu i regionu geograficznego.



1 Voice Command Guide

Pozwala zapoznać się z poleceniami głosowymi służącymi do obsługi funkcji **Interakcja głosowa** w różnych sytuacjach. Przy użyciu przycisków kierunkowych przejdź dożądanego polecenia, a następnie naciśnij przycisk **Wybierz**. Telewizorem można sterować przy użyciu poleceń głosowych.

 Aby wyświetlić samouczek korzystania z funkcji **Interakcja głosowa**, przy użyciu przycisków kierunkowych przejdź w dół, a następnie wybierz opcję **Wyświetl instrukcje**.

Przeczytaj przed użyciem funkcji Interakcja głosowa

Środki ostrożności dotyczące funkcji Interakcja głosowa

- Obsługiwane języki i funkcje interakcji głosowej mogą różnić się w zależności od regionu geograficznego.
- Jeśli język różni się od języka w danym kraju, niektóre funkcje mogą być niedostępne.
- Funkcja **Interakcja głosowa** jest dostępna tylko wówczas, gdy telewizor jest połączony z Internetem.
- W przypadku błędu serwera **Interakcja głosowa** może nie być żadnej reakcji, nawet jeśli telewizor jest połączony z Internetem.
- W przypadku aktualizacji funkcji **Interakcja głosowa** istniejące specyfikacje funkcji mogą się zmienić.
- Funkcja **Interakcja głosowa** jest dostępna tylko w telewizorach, które ją obsługują i do których został dodany pilot z mikrofonem.
- Symbole, w tym „-”, a także znaki specjalne nie są obsługiwane. W związku z tym, jeśli słowo lub zdanie zawiera wartości numeryczne lub symbole, funkcja może nie działać prawidłowo.
- Wyniki wyszukiwania mogą być niepełne.
- Niektóre aplikacje mogą być płatne. W związku z tym można napotkać informacje o umowie lub zgłoszeniu usługi.
- Aby zmienić bieżący kanał, wypowiadając nazwy kanałów jako polecenia głosowe, należy wykonać funkcję **Wybierz usługodawcę**. Jeśli opcja **Wybierz usługodawcę** nie została ustawiona, można ją ustawić przy użyciu poniższego menu.
 -  >  **Ustawienia** > **Ogólne** > **Rozpocznij konfigurację** **Spróbuj**
- Warunkiem korzystania z funkcji wprowadzania tekstu głosem oraz inteligentnego wyszukiwania jest wyrażenie zgody na postanowienia zezwalające innym podmiotom na zbieranie danych głosowych i korzystanie z nich.
- Aby skorzystać z funkcji **Interakcja głosowa**, musisz:
 - Wyrazić zgodę na regulamin serwisu Smart Hub.
 - Wyrazić zgodę na zbierania danych osobowych przez serwis Smart Hub i korzystanie z nich przez ten serwis.
 - Zgodzić się na zbieranie danych osobowych na potrzeby usługi opartej na interakcji głosowej i wykorzystywanie ich.

Wymagania dotyczące korzystania z funkcji Interakcja głosowa

- Skuteczność interakcji głosowej różni się w zależności od głośności/tonu głosu, wymowy oraz warunków otoczenia (dźwięk z telewizora i hałas otoczenia).
- Optymalna głośność poleceń głosowych wynosi od 75 dB do 80 dB.

Oglądanie telewizji

Podczas oglądania telewizji można korzystać z różnych udogodnień. Oprócz tego można edytować listę kanałów lub tworzyć listy ulubionych kanałów.

Wyświetlanie krótkich informacji o kanałach cyfrowych

Dostępne są zestawienia programu poszczególnych kanałów.

Korzystanie z przewodnika

 > [TV na żywo](#) > [Przewodnik](#) Spróbuj

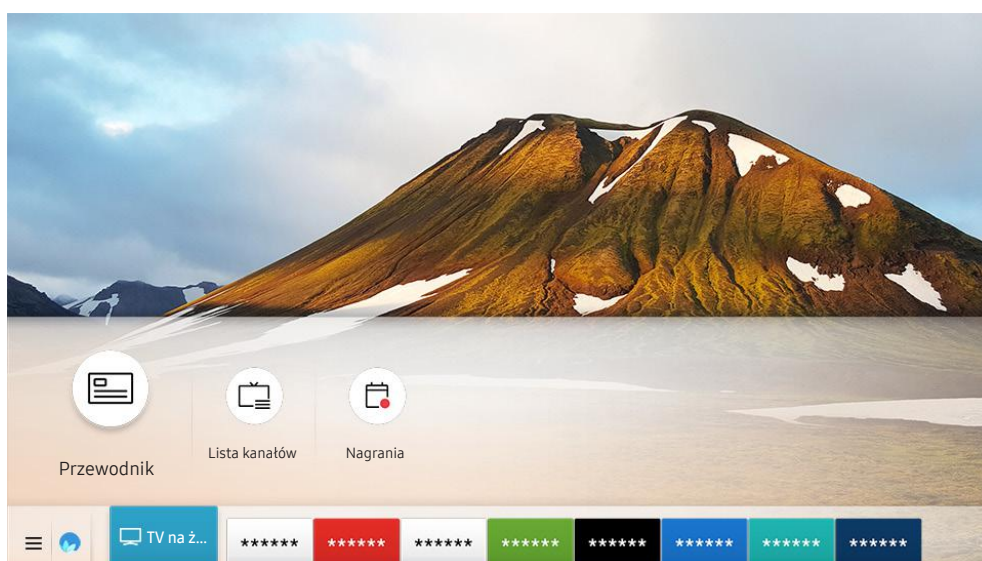





 Obraz na danym telewizorze może wyglądać inaczej niż na powyższej ilustracji w zależności od modelu i regionu geograficznego.

Na ekranie [Przewodnik](#) można zobaczyć dzienny harmonogram programów poszczególnych nadawców, przeczytać informacje o programach, wybrać program do oglądania oraz zaplanować oglądanie lub nagrywanie.







 Ekran [Przewodnik](#) jest także wyświetlany po naciśnięciu przycisku **CH** w trakcie oglądania telewizji.



 Na pilocie standardowym naciśnij przycisk **GUIDE**.

 Aby na ekranie [Przewodnik](#) były wyświetlane informacje o kanałach analogowych i można było korzystać z funkcji kanałów analogowych, należy uzupełnić ustawienia dostawcy usług w konfiguracji wstępnej.

 Przed wyświetleniem ekranu [Przewodnik](#) należy ustawić zegar telewizora ( >  [Ustawienia](#) > [Ogólne](#) > [Menedżer systemu](#) > [Czas](#) > [Zegar](#)).

Aby uruchomić planowane oglądanie, planowane nagrywanie lub inną funkcję dla programu z listy na ekranie **Przewodnik**, w pierwszej kolejności wskaż go kursorem, a następnie naciśnij i przytrzymaj przycisk Wybierz na pilocie w celu użycia następujących funkcji:

- **Nagrywaj:** Pozwala nagrać aktualnie oglądany program lub program na innym kanale.
 Ta funkcja może nie być obsługiwana w zależności od modelu lub regionu geograficznego.
- **Programowanie wyświetlania:** Pozwala zaplanować wyświetlanie przyszłego programu.
 Ta funkcja może nie być obsługiwana w zależności od modelu lub regionu geograficznego.
 Więcej informacji dotyczących oglądania lub funkcji **Programowanie wyświetlania**, zawiera część „Konfigurowanie funkcji Programowanie wyświetlania”.
- **Programowanie nagrywania:** Pozwala zaplanować nagrywanie przyszłego programu.
 Ta funkcja może nie być obsługiwana w zależności od modelu lub regionu geograficznego.
 Więcej informacji dotyczących nagrywania lub funkcji **Programowanie nagrywania** zawiera część „Nagrywanie programów”.
- **Edytuj czas nagrywania:** Pozwala zmienić godziny rozpoczęcia i zakończenia nagrywania przyszłych programów.
 Ta funkcja może nie być obsługiwana w zależności od modelu lub regionu geograficznego.
- **Stop:** Pozwala zatrzymać aktualnie uruchomione nagrywanie.
- **Anuluj zaprogramowane wyświetlanie / Anuluj zaprogramowane nagrywanie:** Pozwala anulować zaplanowane sesje wyświetlania i nagrywania.
 Ta funkcja może nie być obsługiwana w zależności od modelu lub regionu geograficznego.
- **Wyświetl szczegóły:** Pozwala wyświetlić szczegółowe informacje o wybranym programie. Informacje mogą się różnić w zależności od nadawanej transmisji. Jeśli wraz z programem nie są nadawane szczegóły na jego temat, żadne informacje nie pojawią się na ekranie.

Przechodzenie do ekranu **Filtr kanałów** lub **Menedżer harmonogr.:** Naciśnij przycisk  lub . (Jeśli na pilocie jest przycisk , naciśnij go dwukrotnie).







- **Filtr kanałów:** Wyświetlane kanały i programy sklasyfikowane wg typów zdefiniowanych za pomocą funkcji **Lista kanałów**.
- **Menedżer harmonogr.:** Pozwala wyświetlić ekran **Menedżer harmonogr.** lub **Nagrywanie i Menedżer harmonogramu**.
- **Rodz. anteny:** Można zmienić odbierany sygnał emisji.

 Ta funkcja może nie być obsługiwana w zależności od odbieranego sygnału.

 Ta funkcja może nie być obsługiwana w zależności od modelu lub regionu geograficznego.

Nagrywanie programów

Bieżący program lub przyszłe programy można nagrywać przy użyciu urządzenia USB zamiast nagrywarki wideo.



-  Przed skorzystaniem z funkcji nagrywania należy zapoznać się z wszystkimi środkami ostrożności. Więcej informacji zawiera część „Zanim skorzystasz z funkcji Nagrywanie i Timeshift”.
-  Nagrywać można jedynie programy odbierane przez antenę.
-  Obok kanałów i programów, których nagrywanie zostało zaplanowane, jest wyświetlana ikona .
-  Ta funkcja może nie być obsługiwana w zależności od modelu lub regionu geograficznego.
-  Przejście do funkcji  > **TV na żywo**, gdy nie jest podłączone żadne urządzenie USB, powoduje wyświetlenie ekranu **Menedżer harmonogr.** zamiast ekranu **Nagrania**.

Nagrywanie programów

Korzystanie z opcji nagrywania natychmiastowego i programowanego przy użyciu ekranu przewodnika

- **Błyskawiczne nagrywanie**
Wybierz emitowany program przy użyciu funkcji **Przewodnik**, naciśnij i przytrzymaj przycisk Wybierz, a następnie wybierz opcję **Nagrywaj** z menu podręcznego, aby natychmiast rozpocząć nagrywanie.
- **Programowanie nagrywania**
Wybierz program znajdujący się w harmonogramie emisji, naciśnij przycisk Wybierz, a następnie wybierz funkcję **Programowanie nagrywania**, aby zaplanować nagrywanie przyszłego programu.

Korzystanie z opcji nagrywania natychmiastowego i planowanego podczas oglądania programu

- **Błyskawiczne nagrywanie**
Jeśli podczas oglądania emitowanego programu wybierzesz opcję **Nagrywaj** po naciśnięciu przycisku  lub , rozpocznie się nagrywanie.
- **Programowanie nagrywania**
Podczas oglądania programu naciśnij przycisk Wybierz, aby wyświetlić okno informacji o programie. Za pomocą przycisków kierunkowych w lewo lub w prawo wybierz przyszły program. Naciśnij przycisk Wybierz, a następnie wybierz funkcję **Programowanie nagrywania**, aby zaplanować nagrywanie przyszłego programu.

Planowanie nagrania wideo przez wprowadzenie daty i godziny

 > [TV na żywo](#) > [Menedżer harmonogr.](#) lub [Nagrania](#) > [Harmonogramy](#) > [Dodaj nagrywanie](#)

Aby zaplanować nagrywanie, dla nadawanego programu, który ma być nagrany, wybierz ustawienia dla opcji [Antena](#), [Kanał](#), [Powtórz](#), [Data](#), [Czas rozpoczęcia](#). oraz [Godz. zakończ.](#), a następnie wybierz opcję [Zapisz](#).

 Aby sprawdzić bieżącą godzinę, wybierz  >  [Ustawienia](#) > [Ogólne](#) > [Menedżer systemu](#) > [Czas](#) > [Zegar](#).

 Poszczególne pozycje menu mogą nie być wyświetlane w zależności od modelu lub regionu geograficznego.

Zarządzanie listą nagrywania programowanego

 > [TV na żywo](#) > [Menedżer harmonogr.](#) lub [Nagrania](#) > [Harmonogramy](#)

Zaplanowane nagrania można zmodyfikować lub anulować.

 Poszczególne pozycje menu mogą nie być wyświetlane w zależności od modelu lub regionu geograficznego.

 Przy użyciu funkcji [Programowanie nagrywania](#) oraz [Programowanie wyświetlania](#) można zaplanować jednoczesne nagrywanie lub wyświetlanie do 30 pozycji.

Ustawianie czasu zaplanowanego nagrywania

 > [TV na żywo](#) > [Menedżer harmonogr.](#) lub [Nagrania](#) > [Harmonogramy](#) > [Edytuj](#)

Istnieje możliwość ustawienia godzin rozpoczęcia i zakończenia zaplanowanego nagrywania. Można ustawić czas rozpoczęcia do 10 minut przed rozpoczęciem programu i czas zakończenia do 10 minut po zakończeniu programu.

 Poszczególne pozycje menu mogą nie być wyświetlane w zależności od modelu lub regionu geograficznego.

Anulowanie nagrywania programowanego

 > [TV na żywo](#) > [Menedżer harmonogr.](#) lub [Nagrania](#) > [Harmonogramy](#) > [Usuń](#)

 Poszczególne pozycje menu mogą nie być wyświetlane w zależności od modelu lub regionu geograficznego.

Wyświetlanie zaplanowanych nagrań



 > [TV na żywo](#) > [Menedżer harmonogr.](#) lub [Nagrania](#) > [Harmonogramy](#) > [Wyświetl szczegóły](#)

 Poszczególne pozycje menu mogą nie być wyświetlane w zależności od modelu lub regionu geograficznego.

Oglądanie nagranych programów

 > [TV na żywo](#) > [Menedżer harmonogr.](#) lub [Nagrania](#) > [Nagrania](#)

Wybierz z listy plik zawierający nagranie. Plik zostanie odtworzony.

-  Wyświetlane przyciski zależą od rodzaju odtwarzanego pliku. Więcej informacji dotyczących przycisków sterujących zawiera część „[Przyciski i funkcje dostępne podczas nagrywania programu lub korzystania z funkcji Timeshift](#)”.
-  Ta funkcja może nie być obsługiwana w zależności od modelu lub regionu geograficznego.
-  Poszczególne pozycje menu mogą nie być wyświetlane w zależności od modelu lub regionu geograficznego.

Ustawianie harmonogramu rozpoczęcia nagrywania





 > [TV na żywo](#) > [Menedżer harmonogr.](#) lub [Nagrania](#) > [Ustawienia](#)

- **Rozpocznij nagrywanie wcześniej:** Pozwala ustawić czas rozpoczęcia nagrywania wcześniejszy niż godzina rozpoczęcia programu podana w przewodniku po programach.
- **Kontynuuj nagrywanie po:** Pozwala ustawić czas zakończenia nagrywania późniejszy niż godzina zakończenia programu podana w przewodniku po programach.
- **Informacja o symbolu:** Wyświetla informacje dotyczące symboli oraz opisy ikon w menedżerze harmonogramu.

 Poszczególne pozycje menu mogą nie być wyświetlane w zależności od modelu lub regionu geograficznego.

Konfigurowanie funkcji Programowanie wyświetlania

Konfigurowanie telewizora do wyświetlania określonego kanału lub programu o określonej godzinie, konkretnego dnia.

-  Programy z ustawioną funkcją zaprogramowanego wyświetlania są oznaczone symbolem .
-  Aby skonfigurować planowanie oglądania, należy najpierw ustawić zegar telewizora ( >  [Ustawienia](#) > [Ogólne](#) > [Menedżer systemu](#) > [Czas](#) > [Zegar](#)).

Konfiguracja harmonogramu wyświetlania kanału

Korzystanie z opcji planowania oglądania na ekranie przewodnika

Na ekranie [Przewodnik](#) wybierz program, który chcesz oglądać, naciśnij przycisk [Wybierz](#), a następnie wybierz funkcję [Programowanie wyświetlania](#) w menu podręcznym.

Korzystanie z opcji planowania oglądania w oknie informacji o programie

Podczas oglądania telewizji naciśnij przycisk Wybierz. Zostanie wyświetlone okno informacji o programie. Za pomocą przycisków kierunkowych w lewo lub w prawo wybierz program, który będzie emitowany. Naciśnij przycisk Wybierz, a następnie wybierz funkcję **Programowanie wyświetlania**, aby zaplanować oglądanie tego programu.

Planowanie oglądania programów o wyznaczonej godzinie w wyznaczony dzień za pomocą funkcji programowania wyświetlania

 > **TV na żywo** > **Menedżer harmonogr.** lub **Nagrania** > **Harmonogramy** > **Dodaj wyświetlanie**

Aby zaplanować wyświetlanie, dla nadawanego programu, który ma być nagrywany, wybierz ustawienia dla opcji **Antena**, **Kanał**, **Powtórz**, **Data** oraz **Czas rozpoczęcia**., a następnie wybierz opcję **Zapisz**.

Aby sprawdzić bieżącą godzinę, wybierz  >  **Ustawienia** > **Ogólne** > **Menedżer systemu** > **Czas** > **Zegar**.

 Poszczególne pozycje menu mogą nie być wyświetlane w zależności od modelu lub regionu geograficznego.

Edytowanie pozycji zaplanowanego wyświetlania

 > **TV na żywo** > **Menedżer harmonogr.** lub **Nagrania** > **Harmonogramy**

 Łącznie można skonfigurować do 30 pozycji dla funkcji **Programowanie wyświetlania** oraz **Programowanie nagrywania**.

 Poszczególne pozycje menu mogą nie być wyświetlane w zależności od modelu lub regionu geograficznego.

Ustawianie czasu zaplanowanego oglądania

 > **TV na żywo** > **Menedżer harmonogr.** lub **Nagrania** > **Harmonogramy** > **Edytuj**

Istnieje możliwość ustawienia godziny rozpoczęcia zaplanowanego oglądania. W przypadku wybrania programu z ekranu **Przewodnik Czas rozpoczęcia**, można ustawić do 10 minut przed rozpoczęciem programu.

 Poszczególne pozycje menu mogą nie być wyświetlane w zależności od modelu lub regionu geograficznego.

Anulowanie zaplanowanego oglądania

 > **TV na żywo** > **Menedżer harmonogr.** lub **Nagrania** > **Harmonogramy** > **Usuń**

 Poszczególne pozycje menu mogą nie być wyświetlane w zależności od modelu lub regionu geograficznego.

Wyświetlanie zaplanowanych sesji oglądania



 > **TV na żywo** > **Menedżer harmonogr.** lub **Nagrania** > **Harmonogramy** > **Wyświetl szczegóły**







 Poszczególne pozycje menu mogą nie być wyświetlane w zależności od modelu lub regionu geograficznego.

Korzystanie z funkcji Timeshift

Program telewizyjny nadawany na żywo można odtwarzać, wstrzymywać lub przewijać do tyłu.



Przy użyciu funkcji **Timeshift** można wstrzymywać i przewijać do tyłu program telewizyjny nadawany na żywo. Uruchomienie tej funkcji powoduje wyłączenie funkcji **Nadawanie**. [Spróbuj](#)

Aby aktywować funkcję **Timeshift** podczas oglądania telewizji, naciśnij przycisk  lub , a następnie wybierz opcję **Timeshift** lub naciśnij przycisk .

-  Jeśli uruchomiona jest funkcja **Timeshift**, po wybraniu  >  **Ustawienia** > **Nadawanie** część funkcji nie jest dostępna.
-  Aby można było korzystać z funkcji Timeshift, należy podłączyć do telewizora urządzenie USB, na którym będzie nagrywany program.
-  Przed skorzystaniem z funkcji Timeshift należy zapoznać się z wszystkimi środkami ostrożności. Aby uzyskać więcej informacji, przejdź do części „[Zanim skorzystasz z funkcji Nagrywanie i Timeshift](#)”.
-  Ta funkcja może nie być obsługiwana w zależności od modelu lub regionu geograficznego.

Przyciski i funkcje dostępne podczas nagrywania programu lub korzystania z funkcji Timeshift

Zapoznaj się z dostępnymi przyciskami i funkcjami używanymi podczas nagrywania programu lub korzystania z funkcji Timeshift.

-  Dostępne przyciski i funkcje mogą się różnić w zależności od funkcji.
-  Ta funkcja może nie być obsługiwana w zależności od modelu lub regionu geograficznego.

Po naciśnięciu przycisku kierunkowego w dół pojawi się pasek sterowania i będą dostępne następujące opcje:

- **Edytuj czas nagrywania**

Pozwala ustawić czas nagrywania programu.

-  Ta funkcja jest dostępna tylko wtedy, gdy program jest nagrywany.

- **Nagrywaj**

Pozwala przejść z funkcji Timeshift do funkcji nagrywania. Po przejściu do funkcji nagrywania można dołączyć treść nagranych przy użyciu funkcji Timeshift do nowego nagrania.

-  Ta funkcja jest dostępna tylko wtedy, gdy uruchomiona jest funkcja Timeshift.

- **Idź do programu na żywo**

Wybór tej opcji, gdy funkcja nagrywania lub Timeshift odtwarza minione sceny, powoduje powrót do bieżącej sceny programu.

- **Zatrzymaj nagrywanie / Zatrzymaj funkcję Timeshift.**



Kończy nagrywanie lub działanie funkcji Timeshift.

- **Informacje**

Powoduje wyświetlenie okna informacji o programie obsługiwanym przez funkcję nagrywania lub Timeshift.

- **Pauza / Odtwórz**

Po wstrzymaniu odtwarzania pliku wideo można korzystać z poniższych funkcji. (Gdy odtwarzanie jest wstrzymane, telewizor nie odtwarza dźwięku).

- **Powolne przewijanie w tył** lub **Powolne przewijanie do przodu**: Umożliwia odtwarzanie pliku wideo w zwolnionym tempie (1/8, 1/4, 1/2) do tyłu lub do przodu za pomocą opcji  lub . Aby w trybie zwolnionym przewijać do tyłu lub do przodu 3 razy szybciej, wybierz opcję kilkakrotnie. Aby powrócić do normalnej szybkości, wybierz opcję .



Uaktywnienie funkcji **Powolne przewijanie w tył** umożliwia zobaczenie różnicy między bieżącym czasem nagrywania a bieżącym czasem przewijania w tył.

- **Przejdź do tyłu / do przodu**: Naciśnij przycisk kierunkowy w górę, aby przesunąć fokus na pasek sterowania odtwarzaniem, a następnie wybierz przycisk kierunkowy w lewo lub prawo na pasku sterowania odtwarzaniem, aby przechodzić do tyłu lub do przodu o 10 sekund podczas odtwarzania pliku wideo.



Uaktywnienie funkcji przejścia do tyłu umożliwia zobaczenie różnicy między bieżącym czasem nagrywania a bieżącym czasem przewijania w tył.

- **Przewijanie w tył / Przewij. do przodu**



Ta funkcja nie jest dostępna podczas oglądania aktualnie nadawanego programu.



Korzystanie z funkcji Lista kanałów

Funkcja umożliwia zmianę kanału lub sprawdzenie programów na innych kanałach cyfrowych.

> TV na żywo > Lista kanałów

Funkcja **Lista kanałów** umożliwia zmianę kanałów oraz sprawdzenie programów na innych kanałach cyfrowych podczas oglądania telewizji. Na pilocie standardowym naciśnij przycisk **CH LIST**.

Ekran **Wszystkie** zawiera następujące ikony:

- : Ulubiony kanał
- : Zablokowany kanał.

Po naciśnięciu przycisku kierunkowego w prawo na ekranie **Lista kanałów** można korzystać z następujących funkcji:

- **Wszystkie**

Wyświetlanie kanałów, które zostały automatycznie wyszukane.

- **TV PLUS**

Gdy telewizor jest połączony z Internetem, można oglądać popularne emisje lub najciekawsze programy z poszczególnych dziedzin w dowolnej chwili na kanale wirtualnym. Podobnie jak w przypadku zwykłych kanałów, telewizor wyświetla dzienny harmonogram programów **TV PLUS**.

 Ta funkcja może nie być obsługiwana w zależności od modelu lub regionu geograficznego.

- **Ulubione**

Wyświetla opcje od **Ulubione 1** do **Ulubione 5**.

- **Typ kanału**

Sortowanie listy, aby zawierała kanały wybranego typu. Funkcja **Typ kanału** może być używana tylko wtedy, gdy kanały zawierają informację o typie.

 Ta funkcja może nie być obsługiwana w zależności od odbieranego sygnału.

- **Sortuj**

Sortowanie listy według zawartości pola **Numer** lub **Nazwa**.

 Ta opcja jest dostępna tylko dla kanałów cyfrowych i nie zawsze jest dostępna.

- **Naziemne, Kablowe** lub **Satelitarne**

Wybór opcji **Naziemne**, **Kablowe** lub **Satelitarne**.

 Ta funkcja może nie być obsługiwana w zależności od odbieranego sygnału.



 Ta funkcja może nie być obsługiwana w zależności od modelu lub regionu geograficznego.

Edytowanie kanałów

Kanały zapisane w telewizorze można edytować.

 > [TV na żywo](#) > [Lista kanałów](#) > [Wszystkie](#) > [Edytuj kanały](#)

Ikony na ekranie [Edytuj kanały](#) mają następujące znaczenie:

- : Ulubiony kanał
- : Zablokowany kanał.

Usuwanie zarejestrowanych kanałów

Aby usunąć kanał, wybierz go na ekranie [Edytuj kanały](#), a następnie wybierz opcję [Usuń](#). Usunięte kanały nie będą wyświetlane na ekranie [Lista kanałów](#).

Edytowanie zarejestrowanych kanałów

Po wybraniu [Wszystkie](#) > [Edytuj kanały](#) można uzyskać dostęp do następujących opcji:

- Blokowanie lub odblokowywanie kanału

Po wybraniu docelowego kanału na ekranie [Edytuj kanały](#), wybierz opcję [Zablokuj](#) lub [Odblokuj](#). Wtedy kanał zostanie zablokowany lub odblokowany. Jeśli kanał jest zablokowany, nie można go oglądać.

 Aby ustawić hasło, wybierz dla opcji  >  [Ustawienia](#) > [Nadawanie](#) > [Zastosuj blokadę kanału](#) ustawienie [Włączone](#).

 Więcej informacji dotyczących ustawiania hasła zawiera część „[Ustawianie hasła](#)”.

- Zmiana nazwy kanału

Po wybraniu kanału na ekranie [Edytuj kanały](#) wybierz opcję [Zmień nazwę kanału](#), aby zmienić nazwę kanału.

 Ta funkcja jest dostępna tylko dla niektórych kanałów.

 Ta funkcja jest dostępna tylko podczas transmisji analogowych.

- [Zmień numer](#)



Po wybraniu kanału na ekranie [Edytuj kanały](#), wybierz opcję [Zmień numer](#), aby zmienić numer kanału.

 Ta funkcja może nie być obsługiwana w zależności od modelu lub regionu geograficznego.

 Po zmianie numeru kanału informacje o kanale nie są aktualizowane automatycznie.

- **Przywróć TV PLUS**

Otrzymane kanały **TV PLUS** można ponownie wyszukać i zapisać.

-  Jeśli w telewizorze znajdują się kanały **TV PLUS**, po usunięciu zapisanych kanałów system zapisuje nowo wyszukane kanały.
-  Jeśli telewizor zapisał kanały **TV PLUS**, funkcja **Przywróć TV PLUS** usunie istniejącą listę, a następnie zapisze nowo wyszukane kanały.
-  Ta funkcja może nie być obsługiwana w zależności od modelu lub regionu geograficznego.

Tworzenie osobistej listy ulubionych

Oznaczanie często oglądanych kanałów jako ulubionych.

Ulubione kanały wyświetlane na ekranie **Edytuj kanały** i **Lista kanałów** są oznaczone symbolem . Można utworzyć do pięciu list ulubionych kanałów, co pozwala wszystkim członkom rodziny utworzyć własną listę ulubionych kanałów.

Rejestrowanie kanałów jako ulubionych

 > **TV na żywo** > **Lista kanałów**

1. Naciśnij przycisk kierunkowy w prawo na pilocie.
2. Wybierz opcję **Ulubione**.
3. Wybierz jedną z pięciu list ulubionych.
4. Przejdź do opcji **Edytuj ulubione**.
5. Wybierz kanał, który chcesz dodać do listy ulubionych.
6. Wybierz ikonę .

Wybrany kanał zostanie zarejestrowany na liście ulubionych.

Wyświetlanie i wybieranie kanałów tylko z list ulubionych

 > **TV na żywo** > **Lista kanałów**

1. Naciśnij przycisk kierunkowy w prawo na pilocie.
2. Wybierz opcję **Ulubione**.
3. Wybierz żądaną listę spośród pięciu list ulubionych na ekranie.

Zostaną wyświetlone kanały z wybranej listy ulubionych.

-  Wyświetlane są tylko kanały z list ulubionych zawierających zarejestrowane kanały.

Edytowanie listy ulubionych

Umożliwia korzystanie z funkcji dostępnych podczas oglądania telewizji.

 > [TV na żywo](#) > [Lista kanałów](#)

Po naciśnięciu przycisku kierunkowego w prawo na pilocie wybierz [Ulubione](#) > [Ulubione 1 - Ulubione 5](#) > [Edytuj ulubione](#). Pojawi się ekran [Edytuj ulubione](#).

Dodawanie kanałów do listy ulubionych

Wybierz kanały, które chcesz dodać, i wybierz ikonę . Wybrane kanały zostaną dodane do ulubionych.

Usuwanie kanałów z listy ulubionych

Wybierz kanały na liście ulubionych, a następnie wybierz ikonę .

Zmiana kolejności na liście ulubionych

Wybierz jeden lub więcej kanałów, a następnie wybierz opcję [Zmiana kolejn.](#). Zostanie zaznaczona opcja [Zmiana kolejn.](#). Za pomocą przycisków kierunkowych w górę/w dół wskaż nowe miejsce kanałów. Naciśnij przycisk [Wybierz](#), aby ustawić kanały w nowym miejscu.

Zmiana nazwy listy ulubionych

Wybierz listę ulubionych, której nazwę chcesz zmienić, a następnie wybierz opcję [Zmień nazwę ulubion.](#). Za pomocą wyświetlonej klawiatury ekranowej wprowadź nową nazwę, a następnie wybierz opcję [Gotowe](#).

Funkcje ułatwiające oglądanie telewizji

Można korzystać z funkcji obsługiwanych przez kanały cyfrowe lub analogowe.



Zmiana emitowanego sygnału

 > [TV na żywo](#) > [Lista kanałów](#)

Po naciśnięciu przycisku kierunkowego w prawo na pilocie przesunąć fokus na opcję [Naziemne](#) lub [Kablowe](#), a następnie nacisnąć przycisk Wybierz.

 Nie musisz korzystać z tej funkcji, jeśli telewizor jest podłączony do dekodera telewizji kablowej lub satelitarnej.

Wyszukiwanie dostępnych kanałów

 >  [Ustawienia](#) > [Nadawanie](#) > [\(Ustawienia automatycznego strojenia\)](#) > [Automatyczne strojenie](#)

 Ta funkcja może nie być obsługiwana w zależności od modelu lub regionu geograficznego.

 Nie jest to wymagane, gdy telewizor jest podłączony do dekodera telewizji kablowej lub satelitarnej.

 System DVB-T2 może nie być obsługiwany w zależności od regionu geograficznego.

 Ekran [Ustawienia automatycznego strojenia](#) może nie być wyświetlany w zależności od modelu lub regionu geograficznego.

Wybieranie opcji wyszukiwania sieci kablowej

 >  [Ustawienia](#) > [Nadawanie](#) > [\(Ustawienia automatycznego strojenia\)](#) > [Opcje wyszukiwania kablowego](#)

Umożliwia ustawienie dodatkowych opcji, takich jak częstotliwość i szybkość transmisji symboli podczas wyszukiwania w sieciach kablowych.

 Ta funkcja może nie być obsługiwana w zależności od modelu lub regionu geograficznego.

 Ekran [Ustawienia automatycznego strojenia](#) może nie być wyświetlany w zależności od modelu lub regionu geograficznego.

Wyszukiwanie dostępnych kanałów w trybie gotowości

 >  [Ustawienia](#) > [Nadawanie](#) > [\(Ustawienia automatycznego strojenia\)](#) > [Automatyczne strojenie w trybie gotowości](#)

Kanały są wyszukiwane automatycznie, gdy telewizor znajduje się w trybie gotowości.

 Ta funkcja może nie być obsługiwana w zależności od modelu lub regionu geograficznego.

 Ekran [Ustawienia automatycznego strojenia](#) może nie być wyświetlany w zależności od modelu lub regionu geograficznego.

Ustawianie godziny budzenia

 >  **Ustawienia** > **Nadawanie** > **(Ustawienia automatycznego strojenia)** > **Budzik**

Programowanie włączenia telewizora wg czasomierza i automatyczne skanowanie kanałów.

 Ta funkcja może nie być obsługiwana w zależności od modelu lub regionu geograficznego.

 Ekran **Ustawienia automatycznego strojenia** może nie być wyświetlany w zależności od modelu lub regionu geograficznego.

Sprawdzanie informacji o sygnale cyfrowym i o jego sile

 >  **Ustawienia** > **Pomoc techn.** > **Diagnostyka** > **Informacja o sygnale** 

 Jeśli do telewizora podłączona jest oddzielna antena, korzystając z informacji o sile sygnału, można ją wyregulować tak, aby uzyskać optymalny sygnał i poprawić jakość odbioru kanałów HD.

 Funkcja **Informacja o sygnale** jest dostępna tylko dla kanałów cyfrowych.

 Ta funkcja może nie być obsługiwana w zależności od modelu lub regionu geograficznego.

Ograniczanie dostępu do oglądania określonych kanałów

 >  **Ustawienia** > **Nadawanie** > **Zastosuj blokadę kanału** 

Wybierając menu, można włączyć lub wyłączyć funkcję **Zastosuj blokadę kanału**.

Korzystanie z funkcji Zazn. kan. dla dorosłych

 >  **Ustawienia** > **Nadawanie** > **Zazn. kan. dla dorosłych**

Włączanie lub wyłączanie wszystkich usług dla dorosłych. Po wyłączeniu usługi dla dorosłych nie będą dostępne.

 Ta funkcja może nie być obsługiwana w zależności od modelu lub regionu geograficznego.

Wybieranie opcji dźwięku emisji

 >  **Ustawienia** > **Nadawanie** > **Dźwięk podwójny** 

W przypadku emisji stereofonicznych lub dwujęzycznych można wybrać opcje dźwięku. Aby uzyskać więcej informacji, przejdź do części „Obsługiwane opcje dźwięku emisji”.



 Ta funkcja może nie być obsługiwana w zależności od modelu lub regionu geograficznego.

Korzystanie z funkcji Blokada klasyfikacji programu

 >  [Ustawienia](#) > [Nadawanie](#) > [Blokada klasyfikacji programu](#) Spróbuj

 Ta funkcja może nie być obsługiwana w zależności od modelu lub regionu geograficznego.

Ta funkcja jest przydatna do kontrolowania programów oglądanych przez dzieci. Jednakże funkcja [Ustawienia blokady klasyfikacji programu](#) nie blokuje programów pochodzących ze źródeł zewnętrznych takich jak odtwarzacze Blu-ray i DVD oraz pliki USB.

Za każdym razem, gdy użyjesz funkcji [Ustawienia blokady klasyfikacji programu](#), należy wprowadzić kod PIN zabezpieczeń. Ten sam kod PIN należy także wprowadzić, aby oglądać zablokowany program. Domyślny kod PIN to „0000” (we Francji i Włoszech: „1111”). Aby zmienić kod PIN, przejdź do opcji  >  [Ustawienia](#) > [Ogólne](#) > [Menedżer systemu](#) > [Zmień kod PIN](#).

 Więcej informacji dotyczących ustawiania hasła zawiera część „[Ustawianie hasła](#)”.

 Funkcja [Nadawanie](#) jest niedostępna w trybach HDMI i Component.

 Funkcja [Blokada klasyfikacji programu](#) może nie być obsługiwana w zależności od sygnału wejściowego.

Konfiguracja zaawansowanych ustawień transmisji

 >  [Ustawienia](#) > [Nadawanie](#) > [Ustawienia eksperckie](#) Spróbuj

Czytanie tekstu cyfrowego

 >  [Ustawienia](#) > [Nadawanie](#) > [Ustawienia eksperckie](#) > [Cyfrowy teletekst](#)

Z tej funkcji można skorzystać podczas oglądania programu zawierającego zarówno tekst, jak i treści multimedialne.

 Ta funkcja jest dostępna tylko w Wielkiej Brytanii.

 MHEG (Multimedia and Hypermedia Information Coding Experts Group) to międzynarodowy standard systemów kodowania danych stosowany w multimedialnych i hipermedialnych. Jest to standard wyższego poziomu w stosunku do systemu MPEG, obejmujący hipermedia łączące różne dane – zdjęcia, usługi znakowe, animacje, grafikę, filmy, a także dane multimedialne. Technologia MHEG jest interaktywnym środowiskiem użytkownika i znalazła zastosowanie w wielu dziedzinach, takich jak telewizja na żądanie (Video-On-Demand, VOD), telewizja interaktywna (Interactive TV, ITV), handel elektroniczny (Electronic Commerce, EC), edukacja telewizyjna, telekonferencje, biblioteki cyfrowe i gry sieciowe.

Wybór języka nadawanego dźwięku

 >  [Ustawienia](#) > [Nadawanie](#) > [Ustawienia eksperckie](#) > [Opcje dźwięku](#) Spróbuj

Jest to język słyszany podczas oglądania telewizji, jeśli nadawany sygnał umożliwia wybór języka. Funkcja [Opcje dźwięku](#) działa w różny sposób w przypadku kanałów analogowych i cyfrowych.

 Ta funkcja może nie być obsługiwana w zależności od modelu lub regionu geograficznego.

Wybór języka

 >  [Ustawienia](#) > [Nadawanie](#) > [Ustawienia eksperckie](#) > [Opcje dźwięku](#) > [Ustawienia języka ścieżki dźwiękowej](#)

Umożliwia zmianę języka odtwarzanego dźwięku.

 Dostępne ścieżki dźwiękowe mogą się różnić w zależności od nadawanego programu.

Wybór formatu dźwięku

 >  [Ustawienia](#) > [Nadawanie](#) > [Ustawienia eksperckie](#) > [Opcje dźwięku](#) > [Format dźwięku](#)

Umożliwia zmianę formatu odtwarzanego dźwięku.

 Obsługiwany format dźwięku może różnić się w zależności od nadawanego programu.

 Ta opcja jest dostępna tylko dla kanałów cyfrowych.



Ręczne dostrajanie sygnałów telewizyjnych

 >  [Ustawienia](#) > [Nadawanie](#) > [Ustawienia eksperckie](#) > [Ręczne strojenie](#) Spróbuj

Ręczne wyszukiwanie wszystkich kanałów i zapisanie ich w telewizorze. Aby zatrzymać wyszukiwanie, wybierz opcję [Stop](#).



 Ta funkcja może nie być obsługiwana w zależności od modelu lub regionu geograficznego.

Dostrajanie kanałów cyfrowych

 >  [Ustawienia](#) > [Nadawanie](#) > [Ustawienia eksperckie](#) > [Ręczne strojenie](#) > [Dostrajanie kanałów cyfrowych](#)

Wybierz opcję [Nowy](#) > [Wyszukaj](#), aby automatycznie wyszukać kanały cyfrowe i zapisać ich listę w telewizorze.

Dostrajanie kanałów analogowych

 >  [Ustawienia](#) > [Nadawanie](#) > [Ustawienia eksperckie](#) > [Ręczne strojenie](#) > [Dostrajanie kanałów analogowych](#)

Wybierz opcję [Nowy](#), a następnie skonfiguruj opcje [Program](#), [System kolorów](#), [System dźwięku](#), [Kanał](#) oraz [Wyszukaj](#), aby wyszukać kanały analogowe. Następnie wybierz opcję [Zapisz](#), aby zapisać znalezione kanały w telewizorze.

 Ta funkcja jest dostępna tylko podczas transmisji analogowych.

Precyzyjne dostrajanie odbioru kanałów analogowych

 >  [Ustawienia](#) > [Nadawanie](#) > [Ustawienia eksperckie](#) > [Dostrój](#) Spróbuj

 Ta funkcja jest dostępna tylko podczas transmisji analogowych.

Transfer listy kanałów

 >  [Ustawienia](#) > [Nadawanie](#) > [Ustawienia eksperckie](#) > [Transfer listy kanał.](#)

Listę kanałów można importować lub eksportować do urządzenia USB. Funkcja ta jest dostępna po wprowadzeniu kodu PIN.

- [Importuj z urządzenia USB](#): importowanie listy kanałów z urządzenia USB.
- [Eksportuj na urządzenie USB](#): eksportowanie listy kanałów zapisanych w telewizorze do urządzenia USB.

 Ta funkcja jest dostępna po podłączeniu urządzenia USB.

 Ta funkcja może nie być obsługiwana w zależności od modelu lub regionu geograficznego.

Włączanie/wyłączanie edycji numerów kanałów

 >  [Ustawienia](#) > [Nadawanie](#) > [Ustawienia eksperckie](#) > [Edytuj numery kanałów](#)

Za pomocą tej funkcji można zmienić numer kanału. Po zmianie numeru kanału informacje o kanale nie są aktualizowane automatycznie.

 Ta funkcja może nie być obsługiwana w zależności od modelu lub regionu geograficznego.

Usuwanie profilu operatora CAM

 >  [Ustawienia](#) > [Nadawanie](#) > [Ustawienia eksperckie](#) > [Usuń profil operatora CAM](#)

 Ta funkcja może nie być obsługiwana w zależności od modelu lub regionu geograficznego.



Ustawianie systemu satelitarnego

 >  [Ustawienia](#) > [Nadawanie](#) > [Ustawienia eksperckie](#) > [System satelitarny](#)

Konfiguracja ustawień anteny satelitarnej przed rozpoczęciem wyszukiwania kanałów.

 Ta funkcja może nie być obsługiwana w zależności od modelu lub regionu geograficznego.

Zmiana języka telegazety

 >  [Ustawienia](#) > [Nadawanie](#) > [Ustawienia eksperckie](#) > [Ustawienia języka teletekstu](#) > [Język telegazety](#)

Ustawienie lub zmiana języka telegazety. Aby wyświetlać telegazetę w preferowanym języku, wybierz odpowiedni język przy użyciu opcji [Podstawowy język telegazety](#). Jeśli dany język nie jest obsługiwany, telegazetę można wyświetlać w drugim preferowanym języku ustawionym w opcji [Dodatkowy język telegazety](#).

 Ta funkcja może nie być obsługiwana w zależności od modelu lub regionu geograficznego.

Wyświetlanie menu Interfejs TVkey

 >  [Ustawienia](#) > [Nadawanie](#) > [Ustawienia eksperckie](#) > [Interfejs TVkey](#)

Pokaż informacje o menu interfejsu TVkey.

- [Menu TVkey](#): Pokaż menu interfejsu TVkey.
- [Przewodnik](#): Wybierz przewodnik, którego chcesz używać podczas oglądania za pomocą klucza TVkey.
- [Usuń profil operatora TVkey](#): Pokaż listę operatorów TVkey do usunięcia.

 Ta funkcja może nie być obsługiwana w zależności od modelu lub regionu geograficznego.

Wyświetlanie menu interfejsu Common Interface

 >  **Ustawienia** > **Nadawanie** > **Wspólny interfejs CI**

Wyświetlanie informacji dotyczących interfejsów Common Interface.

- **Menu CI**

Wybór ustawień z menu udostępnianego przez moduł CAM. Wybierz menu CI, korzystając z menu karty PC.

- **Informacje o module CAM**

Wyświetlanie informacji o module CAM włożonym do gniazda CI oraz karcie CI lub CI+ włożonej do modułu CAM. Moduł CAM można włożyć w dowolnym momencie. Telewizor nie musi być włączony.

- **Menedżer PIN CICAM**

Zarządzanie kodem PIN modułu CICAM (Common Interface Common Access Module). Zapisz kod PIN lub zmień zapisany kod PIN, a następnie ustaw inne opcje kodu PIN.



Ta funkcja może nie być obsługiwana w zależności od modelu lub regionu geograficznego.

- **Tryb dekodowania**

- **Transkodowanie CAM Video**

Konfiguracja automatycznego transkodowania dla kodeka wideo modułu CAM. Jeśli nie ma być używany, można go wyłączyć.



Wymagane jest używanie modułu CAM, który obsługuje funkcję transkodowania kodeka wideo.

Obraz oraz Dźwięk

Ustawienia obrazu i dźwięku można zmieniać zgodnie z własnymi preferencjami.

Regulacja jakości obrazu

Zmiana opcji Tryb obrazu oraz Ustawienia eksperckie.

Wybór trybu obrazu

 >  [Ustawienia](#) > [Obraz](#) > [Tryb obrazu](#) [Spróbuj](#)

Ta funkcja umożliwia wybór opcji **Tryb obrazu**, która zapewnia najlepsze wrażenia podczas oglądania.

- **Dynamiczny**
Zwiększenie jasności i wyrazistości obrazu podczas oglądania przy jasnym oświetleniu.
- **Standardowy**
Domyślny tryb odpowiedni dla ogólnych warunków oglądania.
- **Naturalny**
Ograniczenie męczenia oczu i zwiększenie komfortu oglądania.
- **Film**
Odpowiedni tryb do oglądania telewizji lub filmów w ciemnym pokoju.

 W zależności od modelu funkcja może nie być obsługiwana.

Konfiguracja zaawansowanych ustawień obrazu

 >  **Ustawienia** > **Obraz** > **Ustawienia eksperckie** [Spróbuj](#)

Ustawienia ekranu można dostosować do własnych potrzeb przy użyciu następujących funkcji:

- **Podświetlenie** [Spróbuj](#)
- **Jasność** [Spróbuj](#)
- **Kontrast** [Spróbuj](#)
- **Ostrość** [Spróbuj](#)
- **Kolor** [Spróbuj](#)
- **Odcień (Z/C)** [Spróbuj](#)
- **Zastosuj ustawienia obrazu** [Spróbuj](#)
- **Czysty obraz cyfrowy** [Spróbuj](#)
- **Ustawienia Auto Motion Plus** [Spróbuj](#)



Gdy dla opcji **Wyraźny ruch (LED)** jest wybrane ustawienie **Włączone**, ekran jest ciemniejszy niż przy ustawieniu **Wyłączone**.

- **Local Dimming**



Automatyczna regulacja jasności poszczególnych obszarów ekranu w celu uzyskania maksymalnego kontrastu.



Ta funkcja może nie być obsługiwana w zależności od modelu lub regionu geograficznego.

- **Contrast Enhancer** [Spróbuj](#)

- **Tryb HDR+**

Automatyczne wywoływanie optymalnego efektu HDR na podstawie źródła wideo.

W technice HDR (High Dynamic Range) obraz wideo jest przetwarzany w sposób bardzo podobny do tego, jak obrazy są widziane przez ludzkie oczy, poprzez precyzyjne dopasowanie kontrastu źródła.



Ta funkcja może nie być obsługiwana w zależności od modelu lub regionu geograficznego.

- [Tryb Film](#) [Spróbuj](#)

 Ta funkcja jest dostępna tylko wtedy dla sygnału telewizyjnego, AV, komponentowego (480i, 576i, 1080i) lub HDMI (1080i).

- [Tonacja kolorów](#) [Spróbuj](#)

- [Balans bieli](#) [Spróbuj](#)

- [Gamma](#) [Spróbuj](#)

- [Tylko tryb RGB](#) [Spróbuj](#)

- [Ustawienia przestrzeni kolorów](#) [Spróbuj](#)

- [Resetowanie obrazu](#) [Spróbuj](#)





Ustawianie środowiska oglądania dla urządzeń zewnętrznych

Ustawienia telewizora można zoptymalizować pod kątem oglądania określonych formatów wideo.

Granie w gry na zoptymalizowanym ekranie

[🏠](#) > [⚙️ Ustawienia](#) > [Ogólne](#) > [Menedżer urządzeń zewnętrznych](#) > [\(Ustawienia Trybu gry\)](#) > [Tryb gry](#)

Tryb gry optymalizuje ustawienia telewizora pod kątem korzystania z gier wideo na konsolach takich jak PlayStation™ czy Xbox™.

-  Ekran [Ustawienia Trybu gry](#) może nie być wyświetlany w zależności od modelu lub regionu geograficznego.
-  Tryb gry nie jest dostępny podczas oglądania telewizji.
-  Ekran może nieznacznie drgać.
-  Po uaktywnieniu funkcji [Tryb gry](#) dla funkcji [Tryb obrazu](#) i [Tryb dźwięku](#) automatycznie wybierane jest ustawienie [Gra](#).
-  Aby użyć urządzenia zewnętrznego podłączonego do tego samego portu, odłącz konsolę do gier, wyłącz funkcję, a następnie podłącz urządzenie zewnętrzne do portu.

Konfigurowanie szczegółów trybu gry



Konfigurowanie funkcji Gra Motion Plus

 >  [Ustawienia](#) > [Ogólne](#) > [Menedżer urządzeń zewnętrznych](#) > [Ustawienia Trybu gry](#) > [Ustawienia gry Motion Plus](#)

Konfiguracja ustawień funkcji [Gra Motion Plus](#).

 Ta funkcja może nie być obsługiwana w zależności od modelu lub regionu geograficznego.

Ustawianie funkcji FreeSync

 >  [Ustawienia](#) > [Ogólne](#) > [Menedżer urządzeń zewnętrznych](#) > [Ustawienia Trybu gry](#) > [FreeSync](#)

Gra może być przyjemniejsza, dzięki wyeliminowaniu rozchodzenia się i zacinania obrazu na ekranie.

- Należy ustawić tę funkcję wyłącznie dla urządzeń zewnętrznych obsługujących technologię FreeSync firmy AMD.
- W celu optymalizacji środowiska gry należy ustawić rozdzielczość urządzenia zewnętrznego na 1080p przy 120 Hz. Aby uzyskać więcej informacji, przejdź do części „[Obsługiwane rozdzielczości dla funkcji FreeSync](#)”.

 Jeśli taka rozdzielczość nie jest obsługiwana, działanie może nie być płynne.

 Po ustawieniu opcji FreeSync lub uruchomieniu funkcji FreeSync dla urządzenia zewnętrznego ekran może migotać.

 Niewielkie zmiany jasności mogą wystąpić podczas działania funkcji FreeSync w związku z wahaniami częstotliwości urządzenia zewnętrznego.



 Przed rozpoczęciem gry dla opcji [FreeSync](#) wybierz ustawienie [Automatyczne wyłączenie zasilania](#).

 Ta funkcja może nie być obsługiwana w zależności od modelu lub regionu geograficznego.

Oglądanie plików wideo UHD

 >  **Ustawienia** > **Ogólne** > **Menedżer urządzeń zewnętrznych** > **HDMI UHD Color** 

Jeśli do telewizora jest podłączony zewnętrzny odtwarzacz UHD, należy przy użyciu funkcji HDMI UHD Color zoptymalizować złącze HDMI telewizora do obsługi sygnałów UHD 50P/60P.

-  Jeśli przejdziesz do złącza HDMI, dla którego chcesz użyć funkcji **HDMI UHD Color** i naciśniesz przycisk Wybierz w celu ustawienia dla funkcji wartości **Włączone**, ekran telewizora zacznie migać.
-  Złącze HDMI, w przypadku którego dla funkcji **HDMI UHD Color** wybrano ustawienie **Wyłączone**, obsługuje sygnały wejściowe o maksymalnych parametrach UHD 50P/60P 4:2:0. Natomiast złącze HDMI, w przypadku którego dla funkcji **HDMI UHD Color** wybrano ustawienie **Włączone**, obsługuje sygnały wejściowe o maksymalnych parametrach UHD 50P/60P 4:4:4 oraz 4:2:2. Aby uzyskać więcej informacji, przejdź do części „Obsługiwane rozdzielczości sygnałów wejściowych UHD”.
-  Jeśli telewizor został podłączony do urządzenia zewnętrznego, które obsługuje wyłącznie częstotliwość UHD 24 lub 30 Hz lub jakąkolwiek częstotliwość FHD, funkcja **HDMI UHD Color** może być niedostępna. W takim przypadku dla opcji **HDMI UHD Color** należy wybrać ustawienie **Wyłączone**.

Korzystanie z poziomu czerni HDMI

 >  **Ustawienia** > **Ogólne** > **Menedżer urządzeń zewnętrznych** > **Poziom czerni HDMI** 

Funkcja Poziom czerni HDMI umożliwia regulowanie poziomu czerni w celu rozwiązania problemów z niskim poziomem czerni, niskim kontrastem lub mdłymi kolorami, spowodowanych przez urządzenia zewnętrzne podłączone do telewizora kablem HDMI.

-  Ta funkcja jest dostępna tylko wtedy, gdy sygnał wejściowy podawany przez złącze HDMI telewizora jest zgodny ze standardem RGB444.





Funkcje obsługi obrazu

W telewizorze można skonfigurować ustawienia obrazu.

Wyświetlanie obrazu telewizyjnego w okienku (PIP)

 >  **Ustawienia** > **Obraz** > **PIP**

Podczas oglądania na ekranie głównym obrazu ze źródła zewnętrznego, takiego jak odtwarzacz Blu-ray, można jednocześnie oglądać program telewizyjny w okienku PIP.

-  Ta funkcja może nie być obsługiwana w zależności od modelu lub regionu geograficznego.
-  Funkcja PIP jest niedostępna, gdy aktywny jest tryb **Smart Hub**.
-  Włączenie gry lub skorzystanie z funkcji karaoke na ekranie głównym może skutkować obniżeniem jakości obrazu PIP.
-  Funkcja PIP jest dostępna tylko w następujących warunkach: 1) Źródłem obrazu na ekranie głównym jest złącze Component lub HDMI. 2) Rozdzielczość wejściowa jest niższa niż FHD (Full HD).
-  W oknie PIP obsługiwane są tylko kanały cyfrowe, natomiast nie są obsługiwane kanały UHD.

Zmiana rozmiaru obrazu

 >  **Ustawienia** > **Obraz** > **Ustawienia rozmiaru obrazu** > **Rozmiar obrazu** **Spróbuj**

Zmiana wielkości obrazu wyświetlanego na ekranie telewizora.

- **Standardowy 16:9**
- **Użytkownika**
- **4:3**

 Obsługiwane rozmiary obrazu mogą różnić się w zależności od sygnału wejściowego. Więcej informacji dotyczących obsługiwanych rozmiarów obrazu zawiera część „Rozmiary obrazu a sygnały wejściowe”.

Automatyczna zmiana rozmiaru obrazu

 >  [Ustawienia](#) > [Obraz](#) > [Ustawienia rozmiaru obrazu](#) > [Automatyczna szerokość](#) [Spróbuj](#)



Ta funkcja może nie być obsługiwana w zależności od modelu lub regionu geograficznego.

Zmiana rozmiaru obrazu w trybie 4:3 lub w trybie dopasowania do ekranu

 >  [Ustawienia](#) > [Obraz](#) > [Ustawienia rozmiaru obrazu](#) > [Rozmiar ekranu 4:3](#) [Spróbuj](#)

Wybór rozmiaru obrazu odpowiedniego do obszaru geograficznego podczas oglądania telewizji w trybie **4:3** lub **Dopasuj do ekranu**. Obsługiwane rozmiary ekranu mogą się różnić w zależności kraju. Ta funkcja pozwala zmienić rozmiar obrazu.



Tryb **4:3** nie jest dostępny, gdy urządzenie zewnętrzne jest podłączone do telewizora za pomocą złącza komponentowego lub HDMI.



Ta funkcja może nie być obsługiwana w zależności od modelu lub regionu geograficznego.

Dopasowanie obrazu do ekranu

 >  [Ustawienia](#) > [Obraz](#) > [Ustawienia rozmiaru obrazu](#) > [Dopasuj do ekranu](#) [Spróbuj](#)



Ta funkcja może nie być obsługiwana w zależności od ustawienia [Rozmiar obrazu](#).



Ta funkcja może nie być obsługiwana w zależności od odbieranych sygnałów.

Dostosowanie rozmiaru i/lub pozycji obrazu

 >  [Ustawienia](#) > [Obraz](#) > [Ustawienia rozmiaru obrazu](#) > [Powiększenie i pozycja](#) [Spróbuj](#)



Ta funkcja jest dostępna tylko wtedy, gdy dla opcji [Rozmiar obrazu](#) wybrano ustawienie [Użytkownika](#).



Aby zmienić pozycję obrazu na kanałach analogowych, w pierwszej kolejności powiększ obraz, a następnie zmień pozycję.

Konfigurowanie ustawień funkcji Tryb dźwięku oraz Ustawienia eksperckie

Zmiana opcji Tryb dźwięku oraz Ustawienia eksperckie.

Wybór trybu dźwięku

 >  **Ustawienia** > **Dźwięk** > **Tryb dźwięku** [Spróbuj](#)

Pozwala wybrać ulubiony trybu dźwięku odpowiedni do typu treści lub otoczenia.

- **Standardowy**
- **Zoptymalizowano**
- **Wzmocnienie**

 W zależności od modelu funkcja może nie być obsługiwana.

 Po podłączeniu urządzenia zewnętrznego ustawienie opcji **Tryb dźwięku** może się odpowiednio zmienić.

Konfiguracja zaawansowanych ustawień dźwięku

 >  **Ustawienia** > **Dźwięk** > **Ustawienia eksperckie** [Spróbuj](#)

Jakość dźwięku można dostosować przez regulację następujących ustawień.

- **Balans** [Spróbuj](#)
- **Korektor** [Spróbuj](#)
- **Format wejściowego dźwięku HDMI** [Spróbuj](#)
- **Format wyjściowego dźwięku cyfrowego** [Spróbuj](#)

 W przypadku korzystania z odbiornika nieobsługującego systemu Dolby Digital Plus i wybrania opcji **Dolby Digital+** żaden dźwięk nie będzie emitowany.

 Opcja **Dolby Digital+** jest dostępna wyłącznie przez ARC(HDMI) dla urządzeń zewnętrznych obsługujących ten format.

- **Opóźnienie dźwięku** [Spróbuj](#)
- **Głośność automatyczna**
- **Reagowanie dźwiękiem** [Spróbuj](#)
- **Zeruj dźwięk** [Spróbuj](#)

 Standardowe sygnały dźwiękowe są próbkowane z częstotliwością 48 kHz, natomiast sygnały dźwiękowe HD z częstotliwością 96 kHz.

 Niektóre odbiorniki S/PDIF mogą nie być zgodne z formatem HD Audio.

Korzystanie z funkcji obsługi dźwięku

W telewizorze można skonfigurować ustawienia dźwięku.

Wybór głośników

 >  **Ustawienia** > **Dźwięk** > **Wyjście dźwięku** [Spróbuj](#)





Wybór głośników wykorzystywanych przez telewizor do emitowania dźwięku.

-  Pilot Pilot Samsung Smart może nie obsługiwać głośników zewnętrznych. Jeśli głośnik zewnętrzny jest aktywny, niektóre pozycje menu dźwięku nie są obsługiwane.

Słuchanie dźwięku telewizora za pośrednictwem urządzeń Bluetooth

 >  **Ustawienia** > **Dźwięk** > **Wyjście dźwięku** > **Lista głośników** 

Funkcja umożliwia podłączenie do telewizora urządzeń audio Bluetooth. Muszą być one sparowane za pomocą funkcji Bluetooth telewizora. Dodatkowe informacje dotyczące parowania można znaleźć w instrukcji obsługi urządzenia audio Bluetooth.

-  Ta funkcja może nie być obsługiwana w zależności od modelu lub regionu geograficznego.
-  Jeśli telewizor nie wykryje urządzenia audio Bluetooth, umieść urządzenie bliżej telewizora, a następnie wybierz opcję **Odśwież**.
-  Po włączeniu sparowanego urządzenia audio Bluetooth telewizor wykrywa je automatycznie i wyświetla okno podręczne. To okno podręczne umożliwia włączanie/wyłączanie urządzenia audio Bluetooth.
-  Na jakość dźwięku może mieć wpływ stan połączenia Bluetooth.
-  Przed użyciem urządzenia audio Bluetooth należy przeczytać część „Przeczytaj przed użyciem urządzeń Bluetooth”.

Odtwarzanie dźwięku z telewizora przez urządzenie audio firmy Samsung obsługujące funkcję Wi-Fi

Aby uzyskać dodatkowe informacje dotyczące sposobu podłączenia i korzystania z urządzenia audio firmy Samsung obsługującego funkcję Wi-Fi, zapoznaj się z instrukcją obsługi tego urządzenia.

 Ta funkcja może nie być obsługiwana w zależności od modelu lub regionu geograficznego.

Korzystanie z urządzeń audio firmy Samsung obsługujących funkcję Wi-Fi w celu uzyskania konfiguracji dźwięku przestrzennego

 >  **Ustawienia** > **Dźwięk** > **Ustawienia dźwięku przestrzennego głośnika Wi-Fi** [Spróbuj](#)

Po podłączeniu do telewizora jednego lub więcej urządzeń bezprzewodowych audio firmy Samsung obsługujących funkcję Wi-Fi można optymalnie skonfigurować dźwięk, korzystając z ustawień dźwięku przestrzennego. Można wybrać dowolną konfigurację dźwięku przestrzennego z wykorzystaniem urządzenia soundbar lub bez niego.

Funkcja konfiguracji dźwięku przestrzennego jest dostępna, gdy spełnione są wszystkie następujące warunki:

- Do tej samej sieci bezprzewodowej muszą być podłączone co najmniej dwa głośniki bezprzewodowe firmy Samsung tego samego typu.
- Urządzenia audio firmy Samsung, które obsługują funkcję Wi-Fi, muszą być podłączone do tej samej sieci bezprzewodowej, co telewizor.

 Konfiguracje dźwięku przestrzennego z wykorzystaniem urządzenia soundbar mogą nie być obsługiwane w zależności od produktu.

 Jeśli funkcja **Dublowanie ekranu** zostanie aktywowana podczas korzystania z urządzeń audio firmy Samsung obsługujących funkcję Wi-Fi, połączenie zostanie rozłączone.

 W zależności od modelu może dojść do utraty synchronizacji pomiędzy dźwiękiem a obrazem w wyniku niedopasowania kodeków.

System oraz Pomoc techn.

Można skonfigurować ustawienia systemu i pomocy, takie jak zegar, czasomierze, zużycie energii czy aktualizacje oprogramowania.

Korzystanie z funkcji czasowych i czasomierzy

Można ustawić bieżącą godzinę i funkcję czasomierza.

Ustawianie bieżącej godziny

 >  [Ustawienia](#) > [Ogólne](#) > [Menedżer systemu](#) > [Czas](#) [Spróbuj](#)

Zegar można ustawiać ręcznie lub automatycznie. Po ustawieniu funkcji **Zegar** można w dowolnym czasie wyświetlić aktualną godzinę na ekranie telewizora.

Zegar należy ustawić w następujących przypadkach:

- Został odłączony, a następnie ponownie podłączony przewód zasilający.
- **Tryb zegara** został zmieniony z trybu **Auto** na **Ręcznie**.
- Telewizor nie jest podłączony do Internetu.
- Żadne sygnały telewizyjne nie są odbierane.

Automatyczne ustawianie zegara

 >  [Ustawienia](#) > [Ogólne](#) > [Menedżer systemu](#) > [Czas](#) > [Zegar](#) > [Tryb zegara](#) > [Auto](#)

 Ta funkcja działa tylko wtedy, gdy telewizor jest podłączony do Internetu lub odbiera sygnał transmisji cyfrowej przy użyciu podłączonej anteny.

 Dokładność odbieranych danych czasowych może różnić się w zależności od kanału i jakości sygnału.

 Jeśli telewizor jest podłączony do dekodera telewizji kablowej lub satelitarnej za pomocą złącza HDMI lub komponentowego, wymagane jest ręczne ustawienie bieżącej godziny.

Ręczne ustawianie zegara

 >  [Ustawienia](#) > [Ogólne](#) > [Menedżer systemu](#) > [Czas](#) > [Zegar](#) > [Tryb zegara](#) > [Ręcznie](#)

Po wybraniu dla opcji **Tryb zegara** ustawienia **Ręcznie** można bezpośrednio wprowadzić bieżącą godzinę. Wybierz opcje **Data** i **Czas** przy użyciu przycisków ze strzałkami na pilocie.

Ustawianie czasu letniego (DST) i strefy czasowej

 >  [Ustawienia](#) > [Ogólne](#) > [Menedżer systemu](#) > [Czas](#) > [Zegar](#) > [Strefa czasowa](#)

Ustawianie odpowiedniej godziny przez określenie funkcji czasu letniego i strefy czasowej.

 Ta funkcja jest dostępna tylko wtedy, gdy dla opcji [Tryb zegara](#) wybrano ustawienie [Auto](#).

- [GMT](#)

Wybór strefy czasowej.

- [DST](#)

Automatyczne ustawienie czasu letniego (DST).

 Ta funkcja jest dostępna tylko wtedy, gdy dla opcji [Tryb zegara](#) wybrano ustawienie [Auto](#).

Zmiana bieżącej godziny

 >  [Ustawienia](#) > [Ogólne](#) > [Menedżer systemu](#) > [Czas](#) > [Zegar](#) > [Przesunięcie czasowe](#)

 Funkcja [Przesunięcie czasowe](#) pozwala ustawić czas z wykorzystaniem połączenia internetowego. Ta funkcja jest dostępna tylko wtedy, gdy dla opcji [Tryb zegara](#) wybrano ustawienie [Auto](#), a telewizor jest podłączony do Internetu za pośrednictwem sieci lokalnej.

 Funkcja [Przesunięcie czasowe](#) pozwala ustawić godzinę, jeżeli telewizor nie odbiera informacji czasowych za pośrednictwem normalnych sygnałów transmisji cyfrowej.

Korzystanie z czasomierzy

Korzystanie z funkcji automatycznego wyłączenia

 >  [Ustawienia](#) > [Ogólne](#) > [Menedżer systemu](#) > [Czas](#) > [Auto. wyłączenie](#)

Ta funkcja pozwala automatycznie wyłączać telewizor po wcześniej ustawionym czasie. Funkcję automatycznego wyłączenia można ustawić maksymalnie na 180 minut.

Wyłączanie telewizora przy użyciu czasomierza

 >  [Ustawienia](#) > [Ogólne](#) > [Menedżer systemu](#) > [Czas](#) > [Wyłącznik czasowy](#)

Ustawienie funkcji [Wyłącznik czasowy](#) umożliwia automatyczne wyłączenie telewizora o określonej godzinie. Funkcja [Wyłącznik czasowy](#) jest dostępna, pod warunkiem ustawienia funkcji [Zegar](#).

Korzystanie z funkcji Czas automatycznej ochrony i oszczędzania energii

Ustawianie funkcji Czas automatycznej ochrony i ograniczenie zużycia energii przez telewizor.

Ustawianie funkcji Czas automatycznej ochrony

 >  **Ustawienia** > **Ogólne** > **Menedżer systemu** > **Czas automatycznej ochrony** 

Aktywuj wygaszacz ekranu, kiedy telewizor wyświetla stały obraz przez co najmniej dwie godziny.

Ograniczanie zużycia energii przez telewizor



 >  **Ustawienia** > **Ogólne** > **Rozwiązanie Eco** 

Ta funkcja umożliwia dostosowanie jasności ekranu telewizora, zmniejszenie ogólnego zużycia energii i zapobieganie przegrzewaniu.

- **Wykrywanie światła otoczenia** 

Automatyczne dostosowanie jasności ekranu telewizora na podstawie oświetlenia w celu ograniczenia zużycia energii przez telewizor. Jeśli funkcja **Wykrywanie światła otoczenia** spowodowała ustawienie zbyt wysokiej lub zbyt niskiej jasności ekranu, można ręcznie dostosować minimalny poziom jasności ekranu za pomocą opcji **Minimalne podświetlenie**.

- **Minimalne podświetlenie** 

Gdy funkcja **Wykrywanie światła otoczenia** jest włączona, można ręcznie ustawić minimalną jasność ekranu telewizora zgodnie z jasnością otoczenia. Ta funkcja działa tylko wtedy, gdy jej wartość jest mniejsza niż ustawienie  >  **Ustawienia** > **Obraz** > **Ustawienia eksperckie** > **Podświetlenie**.

- **Tryb oszczędzania energii** 

Wybór z listy ustawienia jasności w celu ograniczenia zużycia energii.

- **Oświetlenie dynamiczne** 

Regulacja jasności w zależności od ruchów na ekranie w celu zmniejszenia zużycia energii.

- **Automatyczne wyłączenie zasilania** 

Automatycznie wyłącza telewizor, aby ograniczyć zbędne zużycie energii, jeśli przez 4 godziny nie zostanie wykonana żadna operacja.

Aktualizacja oprogramowania telewizora

Wyświetlanie wersji oprogramowania telewizora i jego aktualizacja w razie potrzeby.

 >  [Ustawienia](#) > [Pomoc techn.](#) > [Aktualizacja oprogramowania](#) [Spróbuj](#)

Aktualizacja oprogramowania telewizora do najnowszej wersji

 **NIE WYŁĄCZAJ ZASILANIA** telewizora, dopóki aktualizacja nie zostanie zakończona. Po zakończeniu aktualizacji oprogramowania nastąpi automatyczne wyłączenie i ponowne włączenie telewizora. Po aktualizacji oprogramowania przywrócone zostaną ustawienia domyślne funkcji wideo i audio.

Aktualizowanie przez Internet

 >  [Ustawienia](#) > [Pomoc techn.](#) > [Aktualizacja oprogramowania](#) > [Aktualizuj teraz](#) [Spróbuj](#)

 Aktualizowanie przez Internet wymaga aktywnego połączenia z Internetem.

Aktualizowanie przez urządzenie USB

 >  [Ustawienia](#) > [Pomoc techn.](#) > [Aktualizacja oprogramowania](#) > [Aktualizuj teraz](#)

Po pobraniu pliku aktualizacji ze strony internetowej Samsung i zapisaniu go w urządzeniu USB podłącz urządzenie USB do telewizora w celu przeprowadzenia aktualizacji.

 Aby dokonać aktualizacji przy użyciu dysku USB flash, pobierz pakiet aktualizacji ze strony Samsung.com do komputera. Następnie zapisz pakiet aktualizacji w folderze najwyższego poziomu urządzenia USB. W przeciwnym razie telewizor nie będzie mógł zlokalizować pakietu aktualizacji.

Automatyczna aktualizacja telewizora

 >  [Ustawienia](#) > [Pomoc techn.](#) > [Aktualizacja oprogramowania](#) > [Aktualizacja automatyczna](#) [Spróbuj](#)

Jeśli telewizor jest podłączony do Internetu, można skorzystać z funkcji automatycznej aktualizacji oprogramowania telewizora podczas oglądania telewizji. Po zakończeniu aktualizacji w tle zostanie ona zastosowana podczas następnego włączenia telewizora.

Jeśli wyrażasz zgodę na warunki korzystania z funkcji Smart Hub, dla opcji [Aktualizacja automatyczna](#) zostanie automatycznie wybrane ustawienie [Włączone](#). Jeśli chcesz, aby ta funkcja była nieaktywna, wyłącz ją za pomocą przycisku Wybierz.

 Jeśli jednocześnie działa inna funkcja sieciowa, działanie tej funkcji może trwać dłużej.

 Ta funkcja wymaga połączenia internetowego.

Ochrona telewizora przed atakami hakerskimi i szkodliwym kodem

Telewizor można chronić przed atakami hakerskimi i szkodliwym kodem.

 >  [Ustawienia](#) > [Ogólne](#) > [Menedżer systemu](#) > [Inteligentne zabezpieczenia](#) Spróbuj

Funkcja [Inteligentne zabezpieczenia](#) chroni telewizor podłączony do Internetu przed atakami hakerskimi i szkodliwym kodem.

Wykrywanie szkodliwego kodu w telewizorze i podłączonym nośniku pamięci masowej

 >  [Ustawienia](#) > [Ogólne](#) > [Menedżer systemu](#) > [Inteligentne zabezpieczenia](#) > [Skanuj](#)

Jeśli zostanie wykryty szkodliwy kod, na ekranie pojawią się wyniki skanowania. Okno wyników zawiera informacje o całym wykrytym szkodliwym kodzie. Wykryty kod można poddać kwarantannie (odizolować). Kwarantanna uniemożliwia wykonanie tego kodu.

1. Zaznacz cały szkodliwy kod, aby poddać go kwarantannie.
2. Wybierz opcję [Izoluj](#).

Wybrany złośliwy kod zostanie przeniesiony do obszaru [Lista izolowanych](#).

 [Lista izolowanych](#) zawiera wszystkie szkodliwe kody poddane kwarantannie.

Korzystanie z innych funkcji

Dostępne są również inne funkcje.

Uruchamianie funkcji dostępności

 >  [Ustawienia](#) > [Ogólne](#) > [Dostępność](#) Spróbuj

Uruchamianie funkcji Skróty dostępności

Ekran [Skróty dostępności](#) ułatwia dostęp do funkcji dostępności. Aby wyświetlić [Skróty dostępności](#), naciśnij i przytrzymaj przez co najmniej 1 sekundę przycisk głośności. Można wtedy z łatwością włączyć lub wyłączyć funkcje takie jak [Przewodnik głosowy](#), [Opis audio](#), [Wysoki kontrast](#), [Odcienie szarości](#), [Odwrócenie koloru](#), [Powiększ](#), [Naucz się korzystać z pilota](#), [Poznaj ekran Menu](#), [Napisy](#), [Wiele wyjść audio](#) itp.

 Na pilocie standardowym naciśnij przycisk [AD/SUBT](#).

 Nawet jeśli dla opcji [Przewodnik głosowy](#) wybrano ustawienie [Wyłączone](#) lub dźwięk jest wyciszony, instrukcje głosowe funkcji [Skróty dostępności](#) są aktywne.

 Poszczególne pozycje menu mogą nie być wyświetlane w zależności od modelu lub regionu geograficznego.

Włączanie instrukcji głosowych dla osób niedowidzących

 >  **Ustawienia** > **Ogólne** > **Dostępność** > **Ustawienia przewodnika głosowego** Spróbuj

Istnieje możliwość uaktywnienia instrukcji głosowych opisujących opcje menu w celu ułatwienia obsługi dla osób niedowidzących. Aby włączyć tę funkcję, wybierz dla opcji **Przewodnik głosowy** ustawienie **Włączone**. Po włączeniu funkcji **Przewodnik głosowy** telewizor emituje instrukcje głosowe dotyczące zmiany kanałów, regulowania głośności, informacji o bieżących i przyszłych programach, planowanym oglądaniu, innych funkcji telewizora, a także różnego rodzaju treści dostępnych przy użyciu funkcji **Internet** oraz **Wyszukaj**.

Aby włączyć lub wyłączyć funkcję, przejdź do opcji **Przewodnik głosowy**, a następnie naciśnij przycisk **Wybierz**.

 Funkcja **Przewodnik głosowy** działa w języku określonym na ekranie **Język**. Jednak nie wszystkie języki figurujące na ekranie **Język** są obsługiwane przez funkcję **Przewodnik głosowy**. Opcja **Angielski** jest zawsze obsługiwana.

 Więcej informacji dotyczących ustawień języka telewizora zawiera część „[Zmiana języka menu](#)”.

Zmiana głośności, prędkości i wysokości głosu dla funkcji Przewodnik głosowy

Pozwala skonfigurować głośność, prędkość oraz wysokość tonu instrukcji głosowych.

Opis audio

 >  **Ustawienia** > **Ogólne** > **Dostępność** > **Ustawienia opisu audio** Spróbuj

W razie potrzeby można skorzystać z obsługi strumienia dźwięku dla funkcji AD (Opis audio — audiodeskrypcja), jeśli nadawca wysyła go równoległe z głównym strumieniem dźwięku. Głośność audiodeskrypcji można regulować za pomocą funkcji **Głośność opisu audio**.

 Ta funkcja jest dostępna tylko dla kanałów cyfrowych.

- **Opis audio**
Włączanie lub wyłączenie funkcji audiodeskrypcji.
- **Głośność opisu audio**
Regulacja głośności audiodeskrypcji.

Biały tekst na czarnym tle (wysoki kontrast)

 >  [Ustawienia](#) > [Ogólne](#) > [Dostępność](#) > [Wysoki kontrast](#) [Spróbuj](#)

Powoduje wyświetlanie białego tekstu na czarnym tle oraz wyłączenie przezroczystości na ekranie funkcji Smart Hub oraz na ekranach menu ustawień, aby ułatwić odczytywanie tekstu. Aby włączyć tę funkcję, wybierz dla opcji [Wysoki kontrast](#) ustawienie [Włączone](#).

 Jeśli funkcja [Wysoki kontrast](#) jest włączona, niektóre pozycje menu [Dostępność](#) nie są dostępne.

Ustawienie czarno-białej kolorystyki ekranu

 >  [Ustawienia](#) > [Ogólne](#) > [Dostępność](#) > [Odcienie szarości](#) [Spróbuj](#)

Pozwala zmienić kolorystykę ekranu telewizora na czarno-białą, aby wystrzyć niewyraźne krawędzie spowodowane przez kolory.

 Jeśli funkcja [Odcienie szarości](#) jest włączona, niektóre pozycje menu [Dostępność](#) nie są dostępne.

 Ta funkcja może nie być obsługiwana w zależności od modelu lub regionu geograficznego.

Odwracanie kolorów ekranu

 >  [Ustawienia](#) > [Ogólne](#) > [Dostępność](#) > [Odwrócenie koloru](#) [Spróbuj](#)

Pozwala odwrócić kolory tekstu i tła na ekranie telewizora, aby zwiększyć ich czytelność.

 Jeśli funkcja [Odwrócenie koloru](#) jest włączona, niektóre pozycje menu [Dostępność](#) nie są dostępne.

 Ta funkcja może nie być obsługiwana w zależności od modelu lub regionu geograficznego.

Powiększanie czcionki (dla osób niedowidzących)

 >  [Ustawienia](#) > [Ogólne](#) > [Dostępność](#) > [Powiększ](#) [Spróbuj](#)

Czcionkę, jaką są wyświetlane napisy na ekranie telewizora, można powiększyć. Aby włączyć tę funkcję, wybierz dla opcji [Powiększ](#) ustawienie [Włączone](#).

Zapoznanie się z przyciskami pilota (dla osób niedowidzących)

 >  **Ustawienia** > **Ogólne** > **Dostępność** > **Naucz się korzystać z pilota** 

Funkcja pozwala osobom niedowidzącym zapoznać się z rozmieszczeniem przycisków na pilocie. Po włączeniu tej funkcji naciśnięcie dowolnego przycisku na pilocie spowoduje wypowiedzenie nazwy przycisku przez głośniki telewizora. Naciśnij dwukrotnie przycisk , aby wyjść z trybu **Naucz się korzystać z pilota**.

 Ta funkcja jest dostępna tylko wtedy, gdy jest aktywna funkcja **Przewodnik głosowy**.

Nauka korzystania z menu telewizora

 >  **Ustawienia** > **Ogólne** > **Dostępność** > **Poznaj ekran Menu** 

Istnieje możliwość nauki korzystania z menu wyświetlanych na ekranie telewizora. Po włączeniu telewizor przekaże informacje o strukturze i funkcjach wybranych menu.

 Ta funkcja jest dostępna tylko wtedy, gdy jest aktywna funkcja **Przewodnik głosowy**.

Oglądanie transmisji telewizyjnych z napisami

 >  **Ustawienia** > **Ogólne** > **Dostępność** > **Ustawienia napisów** 

Dla opcji **Napisy** wybierz ustawienie **Włączone**. Od tego momentu program będzie wyświetlany z napisami.

 Ta funkcja może nie być obsługiwana w zależności od modelu lub regionu geograficznego.

 Za pomocą telewizora nie można sterować napisami dostępnymi na płycie DVD lub Blu-ray ani ich modyfikować. Do sterowania napisami dostępnymi na płycie DVD lub Blu-ray należy używać funkcji napisów dostępnej w odtwarzaczu DVD lub Blu-ray oraz na jego pilocie.

- **Napisy**
Włączanie i wyłączenie napisów.
- **Tryb napisów**
Ustawianie trybu napisów.
- **Język napisów**
Ustawianie języka napisów.

 Za pomocą telewizora nie można sterować napisami dostępnymi na płycie DVD lub Blu-ray ani ich modyfikować. Do sterowania napisami dostępnymi na płycie DVD lub Blu-ray należy używać funkcji napisów dostępnej w odtwarzaczu DVD lub Blu-ray oraz na jego pilocie.

Wybór języka nadawanych napisów



Można wybrać domyślny język napisów. Lista trybów może być różna zależnie od transmisji.

- [Podstawowy język napisów](#)
Ustawianie głównego języka napisów.
- [Dodatkowy język napisów](#)
Ustawianie dodatkowego języka napisów.

Słuchanie dźwięku telewizora za pośrednictwem urządzeń Bluetooth (dla osób niedosłyszących)

 >  [Ustawienia](#) > [Ogólne](#) > [Dostępność](#) > [Wiele wyjść audio](#)

Jednocześnie można włączyć głośniki telewizora i urządzenia Bluetooth. Po uaktywnieniu tej funkcji dla urządzeń Bluetooth można ustawić wyższą głośność niż dla głośników telewizora.

-  Ta funkcja może nie być obsługiwana w zależności od modelu lub regionu geograficznego.
-  Podłączenie urządzeń Bluetooth do telewizora powoduje uaktywnienie menu [Wiele wyjść audio](#). Więcej informacji dotyczących podłączania urządzeń Bluetooth do telewizora zawiera część [„Słuchanie dźwięku telewizora za pośrednictwem urządzeń Bluetooth”](#).

Konfiguracja zaawansowanych ustawień systemu

 >  [Ustawienia](#) > [Ogólne](#) > [Menedżer systemu](#) [Spróbuj](#)

Zmiana języka menu

 >  [Ustawienia](#) > [Ogólne](#) > [Menedżer systemu](#) > [Język](#) [Spróbuj](#)

Ustawianie hasła

 >  **Ustawienia** > **Ogólne** > **Menedżer systemu** > **Zmień kod PIN** [Spróbuj](#)

Pojawi się okno z monitem o wprowadzenie kodu PIN. Wprowadź kod PIN. Wprowadź go ponownie w celu potwierdzenia. Domyślny kod PIN to „0000” (we Francji i Włoszech: „1111”).

 W przypadku zapomnienia kodu PIN można go zresetować za pomocą pilota. Przy włączonym telewizorze naciśnij następujące przyciski na pilocie w podanej kolejności, aby przywrócić kod PIN „0000” (we Francji i Włoszech: „1111”).

Pilot Samsung Smart: Wybierz przycisk **VOL.** > **Głośniej** >  > **Ciszej** >  > **Głośniej** > .

Na pilocie standardowym: Wybierz przycisk  > **(+)** (Głośniej) > wybierz przycisk **RETURN.** > **(—)** (Ciszej) > wybierz przycisk **RETURN.** > **(+)** (Głośniej) > wybierz przycisk **RETURN.**

Wybieranie trybu użytkowego lub sklepowego

 >  **Ustawienia** > **Ogólne** > **Menedżer systemu** > **Tryb użytkowania** [Spróbuj](#)

Wybranie dla opcji **Tryb użytkowania** ustawienia **Tryb sklepowy** umożliwia korzystanie z telewizora w trybie przeznaczonym do prezentowania w sklepie.

 W przypadku wszystkich innych zastosowań należy wybrać ustawienie **Tryb domowy**.

 W trybie **Tryb sklepowy** niektóre funkcje są wyłączone i telewizor automatycznie resetuje się po pewnym czasie.

Przywracanie ustawień fabrycznych telewizora

 >  **Ustawienia** > **Pomoc techn.** > **Diagnostyka** > **Resetuj** [Spróbuj](#)

Przywrócenie ustawień fabrycznych dla wszystkich funkcji telewizora (z wyjątkiem ustawień internetowych i sieciowych).

1. Wybierz opcję **Resetuj**. Pojawi się okno wprowadzania kodu PIN zabezpieczeń.
2. Wprowadź kod PIN zabezpieczeń, a następnie wybierz opcję **Tak**. Wszystkie ustawienia zostaną zresetowane. Telewizor automatycznie wyłączy się i włączy ponownie, a następnie zostanie wyświetlony ekran **Rozpocznij konfigurację**.

 Dodatkowe informacje dotyczące funkcji **Rozpocznij konfigurację** można znaleźć w instrukcji obsługi telewizora.



HbbTV

Dostępne są różne usługi, poczynając od rozrywki poprzez usługi sieciowe i producentów CE, aż po HbbTV.

 Ta funkcja może nie być obsługiwana w zależności od modelu lub regionu geograficznego.





 Niektóre kanały mogą nie obejmować usługi HbbTV.

W niektórych krajach usługa HbbTV jest domyślnie wyłączona. W takim przypadku z funkcji HbbTV można korzystać po zainstalowaniu aplikacji HbbTV (aplikacja instalacyjna HbbTV) ze strony Samsung APPS.

Aby włączyć lub wyłączyć automatyczne uruchamianie usługi HbbTV, przejdź do  >  **Ustawienia** > **Nadawanie** > **Ustawienia eksperckie** > **Ustawienia HbbTV** i dla funkcji **HbbTV** wybierz ustawienie Włączone lub Wyłączone. (W zależności od regionu geograficznego).

Jeśli chcesz, aby ta funkcja była nieaktywna lub aktywna, wyłącz ją lub włącz za pomocą przycisku Wybierz.



- Funkcja HbbTV jest niedostępna, jeśli uruchomiono funkcję Timeshift lub trwa odtwarzanie nagranych plików wideo.
- Aplikacja w usłudze HbbTV może czasowo nie działać, zależnie od sytuacji w stacji nadawczej lub u dostawcy aplikacji.
- Aplikacja w usłudze HbbTV działa wyłącznie, gdy telewizor jest podłączony do sieci zewnętrznej. Aplikacja może nie działać poprawnie w zależności od stanu sieci.
- Jeśli zainstalowano aplikację dostępną w usłudze HbbTV i transmitowany program obsługuje funkcję HbbTV, na ekranie wyświetlany jest czerwony przycisk.
- W przypadku niektórych kanałów można korzystać zarówno z cyfrowej, jak i tradycyjnej telegazety, używając przycisku pilota **TTX/MIX** jako przełącznika.

 Na pilocie Pilot Samsung Smart naciśnij i przytrzymaj przez ponad 1 sekundę przycisk  lub , ewentualnie naciśnij przycisk  lub , a następnie wybierz opcję **TTX/MIX** z listy podręcznej.

- Po jednokrotnym naciśnięciu przycisku **TTX/MIX** w trybie HbbTV zostanie uruchomiony tryb cyfrowy TTX funkcji HbbTV.
- Po dwukrotnym naciśnięciu przycisku **TTX/MIX** w trybie HbbTV zostanie uruchomiony tryb tradycyjnej telegazety.

Korzystanie z kart telewizyjnych (karta CI lub CI+)

Możliwość oglądania płatnych kanałów po włożeniu karty telewizyjnej do gniazda COMMON INTERFACE.

-  W zależności od modelu 2 złącza karty CI mogą nie być obsługiwane.
-  Wyłącz telewizor, aby podłączyć lub odłączyć kartę CI lub CI+.
-  W zależności od modelu karta telewizyjna („CI lub CI+ Card”) może nie być obsługiwana.

Podłączanie karty CI lub CI+ do gniazda COMMON INTERFACE z adapterem kart CI

Mocowanie adaptera kart CI do gniazda COMMON INTERFACE

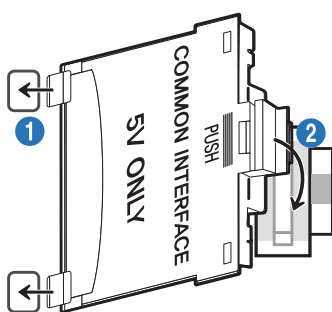

Aby zamocować adapter kart CI, należy wykonać następujące czynności:

- 1** Włóż adapter kart CI CARD do dwóch otworów z tyłu telewizora.
 -  Znajdź dwa otwory umieszczone z tyłu telewizora obok gniazda COMMON INTERFACE.
- 2** Podłącz adapter kart CI CARD do gniazda COMMON INTERFACE z tyłu telewizora.

Podłączanie karty CI lub CI+

Podłącz kartę CI lub CI+ do gniazda COMMON INTERFACE w sposób pokazany na rysunku poniżej.

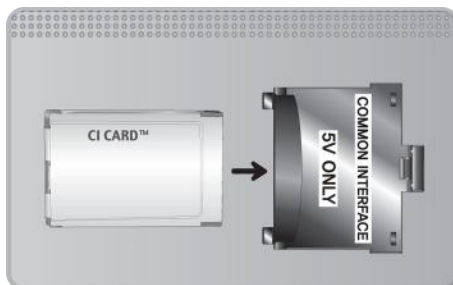

Podłączanie karty CI lub CI+ do gniazda COMMON INTERFACE

Podłącz kartę CI lub CI+ do gniazda COMMON INTERFACE w sposób pokazany na rysunku poniżej.

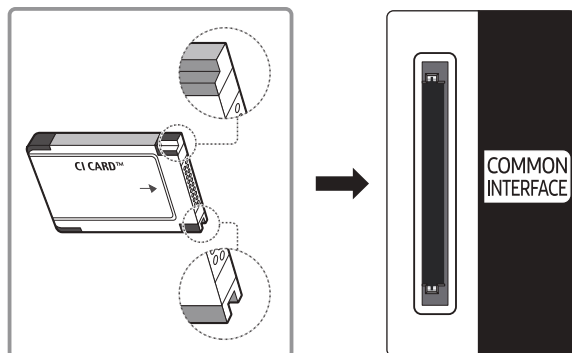

Korzystanie z karty CI lub CI+

Aby oglądać kanały płatne, należy włożyć kartę CI lub CI+.

- Telewizory Samsung są zgodne ze standardem CI+ 1.4. Jeśli na ekranie telewizora jest wyświetlane okno podręczne z komunikatem, może to wynikać z powodu braku zgodności ze standardem CI+ w wersji 1.4. W przypadku problemów należy skontaktować się z centrum obsługi klienta firmy Samsung.
 - ✎ Ten telewizor Samsung jest zgodny ze standardem CI+ 1.4.
 - ✎ Gdy moduł wspólnego interfejsu CI+ nie jest kompatybilny z tym urządzeniem, należy odłączyć moduł i skontaktować się z operatorem dostarczającym moduł CI+ w celu uzyskania pomocy.
- Jeśli karta CI lub CI+ CARD nie zostanie włożona, dla niektórych kanałów zostanie wyświetlony odpowiedni komunikat.
- Przez około 2–3 minuty wyświetlany będzie komunikat o parowaniu, zawierający numer telefonu, identyfikator karty CI lub CI+, identyfikator hosta i inne informacje. W przypadku wyświetlenia komunikatu o błędzie należy skontaktować się z dostawcą usługi.
- Po zakończeniu konfiguracji informacji dotyczących kanału wyświetlany jest komunikat „Aktualizacja zakończona”, który oznacza, że lista kanałów została zaktualizowana.
 - ✎ Kartę CI lub CI+ należy uzyskać od lokalnego operatora telewizji kablowej.
 - ✎ Kartę CI lub CI+ należy wyjmować bardzo ostrożnie, ponieważ jej upuszczenie może spowodować uszkodzenie.
 - ✎ Włóż kartę CI lub CI+ zgodnie ze wskazanym na niej kierunkiem.
 - ✎ Umieszczenie gniazda COMMON INTERFACE zależy od modelu.
 - ✎ Karta CI lub CI+ może nie być dostępna w niektórych krajach; informacji na ten temat udziela autoryzowany sprzedawca.
 - ✎ W przypadku problemów należy skontaktować się z operatorem telewizji kablowej.
 - ✎ Włóż kartę CI lub CI+, która obsługuje bieżące ustawienia anteny. W przeciwnym razie ekran może nie wyglądać prawidłowo.

Funkcja telegazety

Sposób korzystania z telegazety i uruchamiania funkcji telegazety.

-  Ta funkcja jest dostępna tylko w kanale z usługą teletekstu.
-  Ta funkcja może nie być obsługiwana w zależności od modelu lub regionu geograficznego.
-  Aby uruchomić funkcję Teletekst:
Pilot Samsung Smart: Naciśnij przycisk  lub , a następnie z listy podręcznej wybierz opcję **TTX/MIX**.
Na pilocie standardowym: Naciśnij przycisk  **TTX/MIX**.
-  Aby zakończyć działanie funkcji Teletekst:
Pilot Samsung Smart: Naciśnij odpowiedni przycisk i wybierz opcję **TTX/MIX** na liście podręcznej w celu powrotu do bieżąco nadawanego programu telewizyjnego.
Na pilocie standardowym: Naciśnij przycisk  **TTX/MIX** na pilocie w celu powrotu do bieżącego nadawanego programu telewizyjnego.

Na stronie początkowej znajdują się informacje dotyczące sposobu obsługi telegazety. Aby telegazeta była prawidłowo wyświetlana, wybrany program musi być dobrze odbierany. W przeciwnym razie informacje będą niepełne lub będzie brakować niektórych stron.

-  Strony telegazety można zmieniać, naciskając odpowiednie przyciski numeryczne na pilocie.

Pilot Samsung Smart



TTX/MIX (Całym ekranie / Podwójny ekran / Mix / TV na żywo): Tryb teletekstu jest aktywowany w oglądanym kanale. Każde naciśnięcie przycisku TTX/MIX powoduje zmianę trybu teletekstu w następującej kolejności: **Całym ekranie** → **Podwójny ekran** → **Mix** → **TV na żywo**.

- **Całym ekranie:** Teletekst jest wyświetlany na całym ekranie.
- **Podwójny ekran:** Teletekst pojawia się na połowie ekranu z bieżąco oglądaną treścią kanału wyświetlaną na drugiej połowie.
- **Mix:** Teletekst pojawia się w formie przezroczystej nakładki na bieżąco wyświetlanym kanale.
- **TV na żywo:** Powróci do obrazu telewizji na żywo.

Kolorowe przyciski (czerwony, zielony, żółty, niebieski): Jeżeli firma emitująca wykorzystuje systemu FASTEXT, różne tematy na stronie telegazety są kodowane kolorami i można je wybierać za pomocą kolorowych przycisków. Naciśnij kolorowy przycisk odpowiadający wybranemu tematowi. Zostanie wyświetlona nowa strona oznaczona kolorem. W ten sam sposób można wybierać poszczególne pozycje. Aby wyświetlić poprzednią lub następną stronę, naciśnij przycisk o odpowiednim kolorze.

 **Index:** wyświetlanie indeksu (spisu treści) w dowolnym momencie przeglądania telegazety.

 **Sub Page:** wyświetlanie dostępnej podstrony.

 **List/Flof:** wybór trybu telegazety. Po naciśnięciu w trybie LIST powoduje przełączenie do trybu zapisywania listy. W trybie zapisywania listy można zapisać stronę telegazety na liście, naciskając przycisk  (Store).

 **Store:** zapis stron telegazety.

 **Page Up:** wyświetlanie następnej strony telegazety.

 **Page Down:** wyświetlanie poprzedniej strony telegazety.

 **Reveal/Conceal:** Wyświetlanie lub ukrywanie ukrytego tekstu (np. odpowiedzi na pytania konkursowe). Aby przywrócić normalny ekran, naciśnij przycisk ponownie.

 **Size:** wyświetlanie telegazety z górnej połowy ekranu w dwukrotnym powiększeniu. Aby uzyskać ten sam efekt na dolnej połowie ekranu, naciśnij przycisk ponownie. Naciśnij jeszcze raz, aby wyświetlić z powrotem standardowy ekran.

 **Hold:** jeśli dostępne są kolejne, automatycznie wyświetlane strony, naciśnięcie tego przycisku powoduje zatrzymanie wyświetlania na bieżącej stronie. Aby wyłączyć tę funkcję, naciśnij przycisk ponownie.

 **Cancel:** zmniejszenie telegazety, aby nakładała się na emitowany kanał.

Na pilocie standardowym

 Na pilocie standardowym ikony funkcji Teletekst są nadrukowane na kilku przyciskach pilota. Aby uruchomić funkcję Teletekst, należy odszukać jej ikonę nadrukowaną na przycisku pilota, a następnie nacisnąć ten przycisk.

TTX/MIX

Całym ekranie / Podwójny ekran / Mix / TV na żywo: Tryb teletekstu jest aktywowany w oglądanym kanale. Każde naciśnięcie przycisku  powoduje zmianę trybu teletekstu w następującej kolejności: **Całym ekranie** → **Podwójny ekran** → **Mix** → **TV na żywo**.

- **Całym ekranie:** Teletekst jest wyświetlany na całym ekranie.
- **Podwójny ekran:** Teletekst pojawia się na połowie ekranu z bieżąco oglądaną treścią kanału wyświetlaną na drugiej połowie.
- **Mix:** Teletekst pojawia się w formie przezroczystej nakładki na bieżąco wyświetlanym kanale.
- **TV na żywo:** Powróci do obrazu telewizji na żywo.

Kolorowe przyciski (czerwony, zielony, żółty, niebieski): Jeżeli firma emitująca wykorzystuje systemu FASTEXT, różne tematy na stronie telegazety są kodowane kolorami i można je wybierać za pomocą kolorowych przycisków. Naciśnij kolorowy przycisk odpowiadający wybranemu tematowi. Zostanie wyświetlona nowa strona oznaczona kolorem. W ten sam sposób można wybierać poszczególne pozycje. Aby wyświetlić poprzednią lub następną stronę, naciśnij przycisk o odpowiednim kolorze.

SETTINGS

Index: wyświetlanie indeksu (spisu treści) w dowolnym momencie przeglądania telegazety.

PRE-CH

Sub Page: wyświetlanie dostępnej podstrony.

SOURCE

List/Flof: wybór trybu telegazety. Po naciśnięciu w trybie LIST powoduje przełączenie do trybu zapisywania listy. W trybie zapisywania listy można zapisać stronę telegazety na liście, naciskając przycisk  (Store).

CH LIST

Store: zapis stron telegazety.

CH ^

Page Up: wyświetlanie następnej strony telegazety.

CH v

Page Down: wyświetlanie poprzedniej strony telegazety.

INFO

Reveal/Conceal: Wyświetlanie lub ukrywanie ukrytego tekstu (np. odpowiedzi na pytania konkursowe). Aby przywrócić normalny ekran, naciśnij przycisk ponownie.

E-MANUAL / REC

 Obsługa w zależności od modelu i regionu geograficznego.

Size: wyświetlanie telegazety z górnej połowy ekranu w dwukrotnym powiększeniu. Aby uzyskać ten sam efekt na dolnej połowie ekranu, naciśnij przycisk ponownie. Naciśnij jeszcze raz, aby wyświetlić z powrotem standardowy ekran.

RETURN

Hold: jeśli dostępne są kolejne, automatycznie wyświetlane strony, naciśnięcie tego przycisku powoduje zatrzymanie wyświetlania na bieżącej stronie. Aby wyłączyć tę funkcję, naciśnij przycisk ponownie.

EXIT

Cancel: zmniejszenie telegazety, aby nakładała się na emitowany kanał.

Typowa strona telegazety

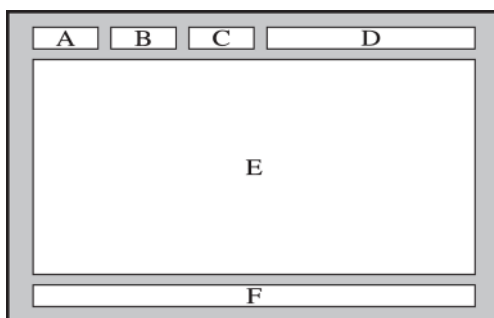

Część	Zawartość
A	Numer wybranej strony.
B	Identyfikator kanału.
C	Numer bieżącej strony lub wskazówki dotyczące wyszukiwania.
D	Data i godzina.
E	Tekst.
F	Informacje o stanie. Informacje o systemie FASTEXT.

Rozwiązywanie problemów

W przypadku problemów z telewizorem podczas oglądania programów można uzyskać dostęp do różnych rozwiązań. Jeśli w sekcji Rozwiązywanie problemów brak opisu i rozwiązania danego problemu, należy skontaktować się z centrum obsługi klienta firmy Samsung.

Uzyskiwanie pomocy technicznej



W przypadku problemów z telewizorem można uzyskać bezpośrednią pomoc firmy Samsung.

Uzyskiwanie pomocy technicznej z wykorzystaniem funkcji Zarządzanie zdalne

 >  **Ustawienia** > **Pomoc techn.** > **Zarządzanie zdalne** 

Po wyrażeniu zgody na naszą umowę serwisową można za pomocą funkcji **Zarządzanie zdalne** uzyskać dostęp do zdalnej pomocy technicznej i zlecić pracownikowi serwisu firmy Samsung zdalną diagnostykę telewizora, usuwanie problemów i aktualizację oprogramowania telewizora za pośrednictwem Internetu. Funkcję **Zarządzanie zdalne** można także włączyć i wyłączyć.

 Ta funkcja wymaga połączenia internetowego.

 Funkcję **Zarządzanie zdalne** można także uruchomić przez naciśnięcie i przytrzymanie przycisku  przez co najmniej 5 sekund.

Co to jest zdalna pomoc techniczna?

Usługa zdalnej pomocy technicznej firmy Samsung obejmuje indywidualną pomoc techniczną serwisanta firmy Samsung, który może zdalnie wykonać następujące czynności:

- Diagnostyka telewizora
- Regulacja ustawień telewizora
- Przywrócenie ustawień fabrycznych telewizora
- Zainstalowanie zalecanych aktualizacji oprogramowania układowego

Jak działa zdalna pomoc techniczna?

Z usługi zdalnej pomocy technicznej Samsung dla telewizora można łatwo skorzystać w następujący sposób:



1. Zadzwoń do Centrum obsługi klienta firmy Samsung i poproś o zdalną pomoc techniczną.
2. Otwórz menu w telewizorze, a następnie przejdź do sekcji **Pomoc techn.** (🏠 > ⚙️ **Ustawienia** > **Pomoc techn.**)
3. Wybierz opcję **Zarządzanie zdalne**, a następnie przeczytaj i zaakceptuj umowę serwisową. Po wyświetleniu ekranu kodu PIN podaj kod PIN przedstawicielowi serwisu.
4. Przedstawiciel serwisu uzyska wówczas zdalny dostęp do telewizora.

Wyszukiwanie informacji kontaktowych serwisu

🏠 > ⚙️ **Ustawienia** > **Pomoc techn.** > **O telewizorze** Spróbuj

Wyświetlenie adresu strony internetowej firmy Samsung, numeru telefonu centrum obsługi klientów, numeru modelu telewizora, wersji oprogramowania telewizora, informacji o licencji Open Source oraz innych informacji, które mogą być wymagane w celu uzyskania pomocy technicznej od przedstawiciela serwisu firmy Samsung lub znalezienia jej na stronie internetowej firmy Samsung.



 Informacje te można także obejrzeć, skanując kod QR telewizora.

 Funkcję można także uruchomić przez naciśnięcie i przytrzymanie przycisku  przez co najmniej 5 sekund. W przypadku standardowego pilota naciśnij i przytrzymaj przycisk  (Odtwarzanie) przez co najmniej 5 sekund. Przycisk należy naciskać do chwili wyświetlenia okna podręcznego z informacjami dla klienta.

Zamówienie serwisu

 >  [Ustawienia](#) > [Pomoc techn.](#) > [Prośba o pomoc techniczną](#) Spróbuj

W przypadku problemów z telewizorem można zamówić serwis. Wybierz pozycję opisującą napotkany problem i wybierz opcję [Poproś teraz](#) lub [Podaj termin](#) > [Wyślij](#). Zgłoszenie serwisowe zostanie zarejestrowane. Centrum obsługi klientów firmy Samsung skontaktuje się z Tobą w celu zawarcia lub potwierdzenia umowy serwisowej.

-  Należy zaakceptować warunki korzystania z zamówionego serwisu.
-  Ta funkcja może nie być obsługiwana w zależności od regionu geograficznego.
-  Ta funkcja wymaga połączenia internetowego.

Diagnostyka nieprawidłowego działania telewizora

W przypadku problemów z telewizorem i funkcją Smart Hub można przeprowadzić diagnostykę i skorzystać z funkcji resetowania.

 >  [Ustawienia](#) > [Pomoc techn.](#) > [Diagnostyka](#) Spróbuj

Funkcja [Test obrazu](#) służy do diagnostyki problemów z obrazem, a [Test dźwięku](#) do diagnostyki problemów z dźwiękiem. Istnieje także możliwość wyświetlenia informacji o natężeniu sygnałów przesyłanych drogą radiową, przetestowania połączenia internetowego z serwisem Smart Hub oraz wykonania funkcji przywracania ustawień fabrycznych Smart Hub i telewizora.

- [Rozpocznij test obrazu](#)
- [Rozpocznij test dźwięku](#)
- [Informacja o sygnale](#)
- [Rozpocznij test połączenia Smart Hub](#)
- [Resetuj usługę Smart Hub](#)
- [Resetuj](#)





















Występuje problem z obrazem















W przypadku nieprawidłowości obrazu poniższe działania mogą pomóc w rozwiązaniu problemu.

















Testowanie obrazu

 >  [Ustawienia](#) > [Pomoc techn.](#) > [Diagnostyka](#) > [Rozpocznij test obrazu](#) [Spróbuj](#)

Przed przejrzaniem poniższej listy problemów i rozwiązań wybierz opcję [Rozpocznij test obrazu](#), aby stwierdzić, czy problem jest spowodowany przez telewizor. Opcja [Rozpocznij test obrazu](#) wyświetla obraz w wysokiej rozdzielczości, na podstawie którego można wykryć wady lub usterki.

Problem	Proponowane rozwiązania
Migotanie i przygasanie	<p>Jeśli ekran telewizora Samsung migocze lub co pewien czas przygasa, może być wymagane wyłączenie niektórych funkcji oszczędzania energii.</p> <p>Wyłącz opcję Wykrywanie światła otoczenia, Tryb oszczędzania energii lub Oświetlenie dynamiczne.</p> <ul style="list-style-type: none">•  >  Ustawienia > Ogólne > Rozwiązanie Eco > Wykrywanie światła otoczenia•  >  Ustawienia > Ogólne > Rozwiązanie Eco > Tryb oszczędzania energii•  >  Ustawienia > Ogólne > Rozwiązanie Eco > Oświetlenie dynamiczne
Połączenia komponentowe/ kolor na ekranie	<p>Jeśli ekran telewizora nie wyświetla prawidłowo kolorów lub kolory czarny i biały są wyłączone, uruchom funkcję Rozpocznij test obrazu.</p> <ul style="list-style-type: none">•  >  Ustawienia > Pomoc techn. > Diagnostyka > Rozpocznij test obrazu <p>Jeżeli wyniki testu wykażą, że problem nie jest spowodowany przez telewizor, wykonaj następujące czynności:</p> <ul style="list-style-type: none">• Sprawdź, czy złącza wejścia wideo są podłączone do właściwych złączy wyjścia wideo urządzenia zewnętrznego.• Sprawdź także inne połączenia. Jeśli telewizor jest połączony z urządzeniem zewnętrznym za pomocą kabla komponentowego, sprawdź, czy wtyki Pb, Pr i Y są podłączone do właściwych złączy.
Jasność ekranu	<p>Jeśli kolory na ekranie telewizora Samsung są wyświetlane prawidłowo, ale są zbyt jasne lub zbyt ciemne, w pierwszej kolejności spróbuj dostosować poniższe ustawienia.</p> <ul style="list-style-type: none">•  >  Ustawienia > Obraz > Ustawienia eksperckie > Podświetlenie•  >  Ustawienia > Obraz > Ustawienia eksperckie > Kontrast•  >  Ustawienia > Obraz > Ustawienia eksperckie > Jasność•  >  Ustawienia > Obraz > Ustawienia eksperckie > Ostrość•  >  Ustawienia > Obraz > Ustawienia eksperckie > Kolor•  >  Ustawienia > Obraz > Ustawienia eksperckie > Odcień (Z/C)

Problem	Proponowane rozwiązania
Rozmycie lub drgania	<p>Jeśli zauważysz rozmycie na ekranie, spróbuj rozwiązać problem za pomocą funkcji Ustawienia Auto Motion Plus.</p> <ul style="list-style-type: none"> •  >  Ustawienia > Obraz > Ustawienia eksperckie > Ustawienia Auto Motion Plus
Niespodziewane wyłączenie	<p>Jeśli telewizor samoczynnie się wyłącza, spróbuj wyłączyć niektóre funkcje oszczędzania energii.</p> <p>Sprawdź, czy opcja Auto. wyłączenie jest włączona. Funkcja Auto. wyłączenie umożliwia automatyczne wyłączenie telewizora po upływie określonego czasu.</p> <ul style="list-style-type: none"> •  >  Ustawienia > Ogólne > Menedżer systemu > Czas > Auto. wyłączenie <p>Jeśli funkcja Auto. wyłączenie nie jest włączona, sprawdź, czy jest włączona funkcja Automatyczne wyłączenie zasilania lub Wyłącznik czasowy, a następnie wyłącz ją.</p> <ul style="list-style-type: none"> •  >  Ustawienia > Ogólne > Rozwiązanie Eco > Automatyczne wyłączenie zasilania •  >  Ustawienia > Ogólne > Menedżer systemu > Czas > Wyłącznik czasowy
Problemy z włączaniem zasilania	<p>W przypadku wystąpienia problemów z włączaniem zasilania telewizora należy sprawdzić kilka elementów przed skontaktowaniem się z działem pomocy technicznej.</p> <p>Sprawdź, czy oba końce przewodu zasilającego są podłączone prawidłowo, a pilot działa normalnie.</p> <p>Upewnij się, że kabel antenowy lub telewizji kablowej jest podłączony prawidłowo.</p> <p>Jeśli używasz dekodera telewizji kablowej lub satelitarnej, upewnij się, że jest on podłączony i włączony.</p>
Nie można znaleźć kanału	<p>Jeśli telewizor nie jest podłączony do dekodera telewizji kablowej lub satelitarnej, uruchom funkcję Automatyczne strojenie.</p> <ul style="list-style-type: none"> •  >  Ustawienia > Nadawanie > (Ustawienia automatycznego strojenia) > Automatyczne strojenie <p> Ekran Ustawienia automatycznego strojenia może nie być wyświetlany w zależności od modelu lub regionu geograficznego.</p>
Jakość obrazu w telewizorze odbiega od jakości, która była prezentowana w sklepie.	<p>Wyświetlanie w sklepie jest dostrojone do kanału cyfrowego HD.</p> <p>Jeśli używasz analogowego dekodera telewizji kablowej lub satelitarnej, wymień go na cyfrowy dekodera telewizji kablowej lub satelitarnej. Użyj połączenia HDMI lub komponentowego, aby odbierać treści w jakości HD (wysokiej rozdzielczości).</p> <p>Wiele kanałów HD wykorzystuje przeskalowane treści o jakości SD (Standard Definition). Znajdź kanał, na którym emitowana jest zawartość HD.</p> <ul style="list-style-type: none"> • Abonenci telewizji kablowej/satelitarnej: wybierz kanał telewizyjny w standardzie HD. • Połączenie telewizji naziemnej/kablowej: sprawdź jakość obrazu na kanałach HD po użyciu funkcji Automatyczne strojenie. <ul style="list-style-type: none"> •  >  Ustawienia > Nadawanie > (Ustawienia automatycznego strojenia) > Automatyczne strojenie <p> Ekran Ustawienia automatycznego strojenia może nie być wyświetlany w zależności od modelu lub regionu geograficznego.</p> <p>W dekodrze telewizji kablowej lub satelitarnej ustaw rozdzielczość 1080i lub 720p.</p>

Problem	Proponowane rozwiązania
Występują zniekształcenia obrazu.	Przyczyną zniekształceń może być kompresja treści wideo. Jest to szczególnie zauważalne w przypadku szybko zmieniających się obrazów, na przykład w sporcie czy filmach akcji. Jeśli odbiór sygnału jest słaby, mogą występować zniekształcenia obrazu, które nie są usterką. Używanie telefonów komórkowych w pobliżu telewizora (w odległości mniejszej niż 1 m) może spowodować zakłócenia obrazu na kanałach analogowych i cyfrowych.
Nieprawidłowe kolory lub ich brak.	Jeśli używasz złącza komponentowego, upewnij się, że kable komponentowe są podłączone do odpowiednich gniazd. Nieprawidłowe lub obluźnione połączenie kablowe może być przyczyną problemów z kolorami lub brakiem obrazu.
Kolory są nieprawidłowe lub obraz nie jest dostatecznie jasny.	Przejdź do menu Obraz i wyreguluj ustawienia Tryb obrazu , Jasność , Ostrość i Kolor . <ul style="list-style-type: none"> •  >  Ustawienia > Obraz > Tryb obrazu •  >  Ustawienia > Obraz > Ustawienia eksperckie > Jasność •  >  Ustawienia > Obraz > Ustawienia eksperckie > Ostrość •  >  Ustawienia > Obraz > Ustawienia eksperckie > Kolor Sprawdź, czy opcja Tryb oszczędzania energii jest włączona. <ul style="list-style-type: none"> •  >  Ustawienia > Ogólne > Rozwiązanie Eco > Tryb oszczędzania energii Spróbuj zresetować obraz. <ul style="list-style-type: none"> •  >  Ustawienia > Obraz > Ustawienia eksperckie > Resetowanie obrazu
Przy krawędzi ekranu widoczna jest przerywana linia.	Zmień ustawienie opcji Rozmiar obrazu na Standardowy 16:9 . <ul style="list-style-type: none"> •  >  Ustawienia > Obraz > Ustawienia rozmiaru obrazu > Rozmiar obrazu > Standardowy 16:9
Obraz jest czarno-biały.	Jeśli używasz analogowego sprzętu AV, odłącz adapter od złącza wejściowego sygnału komponentowego (niebieskiego) i podłącz go do złącza wejściowego AV (żółtego).  Złącze wejścia komponentowego lub AV może nie być dostępne w zależności od modelu lub regionu geograficznego. Sprawdź, czy dla opcji Odcienie szarości wybrano ustawienie Włączone . <ul style="list-style-type: none"> •  >  Ustawienia > Ogólne > Dostępność > Odcienie szarości

 Jeśli obraz testowy nie zostanie wyświetlony lub występują na nim zakłócenia lub szumy, może występować problem z telewizorem. Skontaktuj się z Centrum obsługi klienta firmy Samsung.

 Jeżeli obraz testowy jest wyświetlany poprawnie, może występować problem z urządzeniem zewnętrznym. Sprawdź połączenia.

 Jeśli problem nadal będzie występować, sprawdź natężenie sygnału lub zapoznaj się z instrukcją obsługi urządzenia zewnętrznego.







Dźwięk jest niewyraźny

W przypadku nieprawidłowości dźwięku poniższe działania mogą pomóc w rozwiązaniu problemu.

Testowanie dźwięku











 >  [Ustawienia](#) > [Pomoc techn.](#) > [Diagnostyka](#) > [Rozpocznij test dźwięku](#) [Spróbuj](#)

Jeżeli telewizor po wybraniu opcji [Rozpocznij test dźwięku](#) odtwarza melodię bez zakłóceń, może występować problem z urządzeniem zewnętrznym lub z natężeniem odbieranego sygnału.

Problem	Proponowane rozwiązania
Brak dźwięku lub poziom dźwięku jest zbyt niski przy maksymalnej głośności.	Sprawdź ustawienie głośności w urządzeniu (dekoder telewizji kablowej lub satelitarnej, odtwarzacz DVD, Blu-ray itp.) podłączonym do telewizora.
Obraz jest widoczny, ale nie słychać dźwięku.	<p>Dla opcji Wyjście dźwięku wybierz ustawienie Telewizyjne.</p> <ul style="list-style-type: none"> >  Ustawienia > Dźwięk > Wyjście dźwięku <p>Jeśli korzystasz z urządzenia zewnętrznego, sprawdź ustawienia wyjścia audio tego urządzenia. Może być na przykład konieczna zmiana opcji audio dekodera telewizji kablowej na HDMI, jeśli jest on podłączony do telewizora kablem HDMI.</p> <p>Aby umożliwić odstuch dźwięku z komputera, podłącz głośnik zewnętrzny do złącza wyjściowego audio komputera.</p> <p>Jeśli telewizor jest wyposażony w gniazdo słuchawkowe, upewnij się, że nie podłączono do niego żadnego wtyku.</p> <p>Uruchom ponownie podłączone urządzenie poprzez odłączenie i ponowne podłączenie jego kabla zasilającego.</p>
Nie słychać dźwięku.	<p>Sprawdź, czy dla opcji Format wyjściowego dźwięku cyfrowego wybrano ustawienie Dolby Digital+. W przypadku korzystania z odbiornika nieobsługującego systemu Dolby Digital Plus i wybrania opcji Dolby Digital+, żaden dźwięk nie będzie emitowany.</p> <ul style="list-style-type: none"> >  Ustawienia > Dźwięk > Ustawienia eksperckie > Format wyjściowego dźwięku cyfrowego > Dolby Digital+
Głośniki emitują nietypowe dźwięki.	<p>Uruchom funkcję Rozpocznij test dźwięku.</p> <ul style="list-style-type: none"> >  Ustawienia > Pomoc techn. > Diagnostyka > Rozpocznij test dźwięku <p>Upewnij się, że kabel audio jest podłączony do odpowiedniego złącza wyjściowego audio w urządzeniu zewnętrznym.</p> <p>W przypadku połączenia antenowego lub kablowego sprawdź informację o sygnale. Niski poziom sygnału może być przyczyną zakłóceń dźwięku.</p>

Występuje problem z emisją

W przypadku nieprawidłowości odbierania sygnałów poniższe działania mogą pomóc w rozwiązaniu problemu.

Problem	Proponowane rozwiązania
W trybie telewizora jest wyświetlany komunikat „Słaby sygnał lub brak sygnału”/nie można znaleźć kanału.	Wybierz opcję  >  Źródło , aby sprawdzić, czy wybrano odpowiednie źródło sygnału wejściowego. Jeśli telewizor nie jest podłączony do dekodera telewizji kablowej lub satelitarnej, uruchom funkcję Automatyczne strojenie , aby wyszukać kanały. <ul style="list-style-type: none">•  >  Ustawienia > Nadawanie > (Ustawienia automatycznego strojenia) > Automatyczne strojenie  Ekran Ustawienia automatycznego strojenia może nie być wyświetlany w zależności od modelu lub regionu geograficznego.
Telewizor nie odbiera wszystkich kanałów.	Sprawdź, czy kabel koncentryczny jest prawidłowo podłączony do telewizora. Uruchom funkcję Rozpocznij konfigurację lub Automatyczne strojenie . <ul style="list-style-type: none">•  >  Ustawienia > Nadawanie > (Ustawienia automatycznego strojenia) > Automatyczne strojenie  Ekran Ustawienia automatycznego strojenia może nie być wyświetlany w zależności od modelu lub regionu geograficznego.
Na kanałach cyfrowych nie są wyświetlane napisy.	Przejdź do opcji Napisy , a następnie zmień ustawienie opcji Tryb napisów . <ul style="list-style-type: none">•  >  Ustawienia > Ogólne > Dostępność > Ustawienia napisów > Napisy > Tryb napisów. Niektóre kanały mogą nie zawierać danych napisów.
Występują zniekształcenia obrazu.	Przyczyną zniekształceń obrazu może być kompresja treści wideo. Jest to szczególnie zauważalne w przypadku szybko zmieniających się obrazów (sport, filmy akcji). Przyczyną zniekształceń obrazu może być słaby sygnał. Problem ten nie jest spowodowany wadą telewizora.
Jakość obrazu jest niska.	Wybierz kanały lub programy w jakości HD (wysokiej rozdzielczości).



Nie można podłączyć komputera

W przypadku trudności z podłączeniem do komputera poniższe działania mogą pomóc w rozwiązaniu problemu.

Problem	Proponowane rozwiązania
Wyświetlany jest komunikat „Tryb niedostępny”.	Ustaw w komputerze rozdzielczość wyjściową tak, aby odpowiadała rozdzielczości obsługiwanej przez telewizor.
Obraz jest widoczny, ale nie słychać dźwięku.	Jeśli używasz połączenia HDMI, sprawdź ustawienia wyjścia dźwięku w komputerze. Jeśli korzystasz z połączenia HDMI-DVI, niezbędny jest osobny kabel audio. Należy pamiętać, że połączenie HDMI-DVI jest obsługiwane wyłącznie przez złącze HDMI (DVI) i nie przesyła dźwięku. Aby umożliwić odtwarzanie dźwięku z komputera, podłącz głośniki zewnętrzne do złącza wyjściowego audio komputera.

Telewizor nie łączy się z Internetem

W przypadku trudności z podłączeniem do Internetu poniższe działania mogą pomóc w rozwiązaniu problemu.

Problem	Proponowane rozwiązania
Telewizor nie może połączyć się z siecią lub aplikacjami (dotyczy tylko modeli z obsługą Internetu).	Upewnij się, że telewizor jest podłączony do sieci. •  >  Ustawienia > Ogólne > Sieć > Stan sieci Skontaktuj się z dostawcą usług internetowych.
Awaria bezprzewodowego połączenia sieciowego.	Upewnij się, że modem/router bezprzewodowy jest włączony i podłączony do Internetu.
Sygnał sieci bezprzewodowej jest zbyt słaby.	Przenieś router bezprzewodowy, router z modemem lub punkt dostępu w centralne miejsce pomieszczenia. Unikaj umieszczania go w rogu pomieszczenia. Użyj regeneratora sygnału bezprzewodowego, aby wzmocnić się sygnału sieci bezprzewodowej. Umieść regenerator w połowie odległości pomiędzy routerem bezprzewodowym i telewizorem.

Nie działa funkcja programowania nagrywania/Timeshift

W przypadku nieprawidłowości działania funkcji Timeshift lub programowania nagrywania poniższe działania mogą pomóc w rozwiązaniu problemu.

Problem	Proponowane rozwiązania
Nie można użyć funkcji Programowanie nagrywania .	<p>Sprawdź, czy urządzenie USB jest podłączone do telewizora.</p> <p>Nagrywanie zostaje automatycznie zatrzymane, gdy sygnał staje się zbyt słaby.</p> <p>Sprawdź wolne miejsca w urządzeniu USB. Funkcja nie działa, gdy w urządzeniu USB jest za mało miejsca.</p>





Ta funkcja może nie być obsługiwana w zależności od modelu lub regionu geograficznego.

Nie działa funkcja Anynet+ (HDMI-CEC)

W przypadku nieprawidłowości działania funkcji Anynet+ (HDMI-CEC) poniższe działania mogą pomóc w rozwiązaniu problemu.

Problem	Proponowane rozwiązania
System Anynet+ nie działa.	<p>Sprawdź, czy urządzenie obsługuje system Anynet+. System Anynet+ obsługuje wyłącznie urządzenia zgodne z Anynet+.</p> <p>Sprawdź, czy przewód zasilający urządzenia Anynet+ jest prawidłowo podłączony.</p> <p>Sprawdź połączenia kablowe urządzenia Anynet+.</p> <p>Przejdź do menu Anynet+ (HDMI-CEC), a następnie sprawdź, czy dla opcji Anynet+ (HDMI-CEC) wybrano ustawienie Włączone.</p> <ul style="list-style-type: none">🏠 > ⚙️ Ustawienia > Ogólne > Menedżer urządzeń zewnętrznych > Anynet+ (HDMI-CEC) <p>Funkcja Anynet+ może nie działać, gdy są włączone inne funkcje, takie jak wyszukiwanie kanałów, Smart Hub, konfiguracja wstępna itp.</p> <p>Jeśli kabel HDMI został odłączony i podłączony ponownie, wyszukaj ponownie urządzenia lub wyłącz i włącz telewizor.</p>
Chcę uruchomić funkcję Anynet+.	<p>Przesuń fokus na urządzenie Anynet+ w menu 🏠 > ➡️ Źródło, a następnie naciśnij przycisk kierunkowy w górę.</p> <p>Sprawdź, czy urządzenie Anynet+ jest prawidłowo podłączone do telewizora, a następnie wybierz menu Anynet+ (HDMI-CEC), aby sprawdzić, czy dla opcji Anynet+ (HDMI-CEC) wybrano ustawienie Włączone.</p> <ul style="list-style-type: none">🏠 > ⚙️ Ustawienia > Ogólne > Menedżer urządzeń zewnętrznych > Anynet+ (HDMI-CEC)
Chcę wyłączyć funkcję Anynet+.	<p>Dla opcji Anynet+ (HDMI-CEC) wybierz ustawienie Wyłączone.</p> <ul style="list-style-type: none">🏠 > ⚙️ Ustawienia > Ogólne > Menedżer urządzeń zewnętrznych > Anynet+ (HDMI-CEC)

Problem	Proponowane rozwiązania
Na ekranie pojawi się komunikat „Łączenie z urządzeniem Anynet+ Anynet+” lub „Rozłączanie połączenia z urządzeniem Anynet+”.	W trakcie konfigurowania systemu Anynet+ w telewizorze lub przełączania go w tryb oglądania nie można używać pilota. Użyj pilota dopiero po zakończeniu konfiguracji systemu Anynet+ lub po przełączeniu go w tryb oglądania.
Urządzenie Anynet+ nie odtwarza.	Z funkcji odtwarzania nie można korzystać, gdy jest uruchomiona funkcja Rozpocznij konfigurację .
Podłączone urządzenie nie jest wyświetlane.	<p>Sprawdź, czy urządzenie obsługuje system Anynet+.</p> <p>Sprawdź, czy kabel HDMI jest prawidłowo podłączony.</p> <p>Przejdź do menu Anynet+ (HDMI-CEC), a następnie sprawdź, czy dla opcji Anynet+ (HDMI-CEC) wybrano ustawienie Włączone.</p> <ul style="list-style-type: none"> •  >  Ustawienia > Ogólne > Menedżer urządzeń zewnętrznych > Anynet+ (HDMI-CEC) <p>Wyszukaj ponownie urządzenia Anynet+.</p> <p>Urządzenia Anynet+ należy podłączyć do telewizora za pomocą kabla HDMI. Upewnij się, że urządzenie jest podłączone do telewizora za pomocą kabla HDMI. Niektóre kable HDMI mogą nie obsługiwać systemu Anynet+.</p> <p>Jeśli połączenie zostanie przerwane z powodu braku zasilania lub odłączenia kabla HDMI, należy powtórzyć procedurę wyszukiwania urządzeń.</p>
Dźwięk z telewizora nie jest odtwarzany przez amplituner.	<p>Podłącz kabel optyczny do telewizora i amplitunera.</p> <p>Funkcja ARC umożliwia przesyłanie dźwięku cyfrowego z telewizora przez złącze HDMI (ARC). Jest ona jednak dostępna tylko wtedy, gdy telewizor jest podłączony do amplitunera obsługującego funkcję ARC.</p>

Występują problemy z uruchamianiem/używaniem aplikacji

W przypadku nieprawidłowości działania aplikacji poniższe działania mogą pomóc w rozwiązaniu problemu.

Problem	Proponowane rozwiązania
Po uruchomieniu aplikacja jest wyświetlana w języku angielskim. Jak zmienić język?	Języki obsługiwane przez aplikację mogą różnić się od języka interfejsu użytkownika. Możliwość zmiany języka zależy od dostawcy usług.
Moja aplikacja nie działa.	Skontaktuj się z dostawcą danej usługi. Przejdź do sekcji pomocy na stronie internetowej dostawcy usługi aplikacji.

Nie można odtworzyć pliku

Jeśli nie można odtwarzać plików, w rozwiązaniu problemu mogą pomóc poniższe działania.

Problem	Proponowane rozwiązania
Nie można odtwarzać niektórych plików.	Problem ten może występować w przypadku plików o wysokiej szybkości transmisji bitów. Większość plików można odtwarzać, jednak w przypadku plików o wysokiej szybkości transmisji bitów mogą występować problemy.





Resetowanie telewizora







Można przywrócić domyślne ustawienia fabryczne.

Resetowanie	Ścieżka	Opis
Resetowanie ustawień	 >  Ustawienia > Pomoc techn. > Diagnostyka > Resetuj	Przywraca domyślne ustawienia fabryczne Obraz , Dźwięk , Nadawanie i wszystkich innych ustawień, z wyjątkiem sieciowych.
Resetuj Smart Hub	 >  Ustawienia > Pomoc techn. > Diagnostyka > Resetuj Smart Hub	Resetowanie wszystkich ustawień funkcji Smart Hub do ustawień fabrycznych i usunięcie wszystkich informacji związanych z kontami Samsung, kont powiązanych serwisów, umów serwisowych Smart Hub oraz aplikacji Smart Hub.
Resetowanie obrazu	 >  Ustawienia > Obraz > Ustawienia eksperckie > Resetowanie obrazu	Resetowanie bieżących ustawień obrazu.
Zeruj dźwięk	 >  Ustawienia > Dźwięk > Ustawienia eksperckie > Zeruj dźwięk	Resetowanie bieżących ustawień dźwięku.

Inne problemy

Aby rozwiązać inne problemy, skorzystaj z poniższych procedur.

Problem	Proponowane rozwiązania
Telewizor silnie się nagrzewa.	Oglądanie telewizora przez długi czas powoduje nagrzewanie się panelu. Ciepło takie jest odprowadzane przez wewnętrzne otwory wentylacyjne w górnej części obudowy telewizora. Dolna część może jednak być gorąca w dotyku po długotrwałym użytkowaniu. Należy stale pilnować dzieci oglądające telewizję, aby nie dotykały telewizora. Nagrzewanie się nie jest jednak spowodowane wadą konstrukcyjną i nie wpływa na funkcjonalność telewizora.
Obraz nie jest wyświetlany na pełnym ekranie.	Przy wyświetlaniu przeskalowanych treści SD (4:3) kanały HD mają po bokach wyświetlane czarne pasy. Podczas oglądania filmów, w których proporcje obrazu są inne niż w telewizorze, u góry i u dołu ekranu są widoczne czarne pasy. Zmień rozmiar obrazu w urządzeniu zewnętrznym lub ustaw w telewizorze tryb pełnoekranowy. <ul style="list-style-type: none">•  >  Ustawienia > Obraz > Ustawienia rozmiaru obrazu
Wyświetlany jest komunikat „Tryb niedostępny”.	Rozdzielczość wyjściowa podłączonego urządzenia nie jest obsługiwana przez telewizor. Sprawdź rozdzielczości obsługiwane przez telewizor, a następnie dostosuj odpowiednio rozdzielczość wyjściową urządzenia zewnętrznego.
Opcja Napisy w telewizorze jest wyszarzona.	Po podłączeniu urządzenia zewnętrznego kablem HDMI lub komponentowym funkcja Napisy jest niedostępna. Dostosuj ustawienie napisów w urządzeniu zewnętrznym.
Telewizor ma zapach plastiku.	Jest to normalne zjawisko, które z czasem ustąpi.
Nie została uaktywniona funkcja Informacja o sygnale w obszarze Diagnostyka .	Sprawdź, czy bieżący kanał jest kanałem cyfrowym. Funkcja Informacja o sygnale jest dostępna tylko dla kanałów cyfrowych. <ul style="list-style-type: none">•  >  Ustawienia > Pomoc techn. > Diagnostyka > Informacja o sygnale
Telewizor jest przechylony na bok.	Zdemontuj, a następnie zamontuj ponownie podstawę telewizora.
Podstawa chwieje się lub jest wygięta.	Upewnij się, że strzałki na podstawie i wsporniku podstawy są prawidłowo wyrównane.
Nie działa pilot i/lub sterowanie głosowe.	Telewizor jest dostarczany z naklejkami ochronnymi zastaniającymi niektóre czujniki. Upewnij się, że wszystkie naklejki zostały usunięte.

Problem	Proponowane rozwiązania
Funkcja Nadawanie została dezaktywowana.	<p>Funkcja Nadawanie jest dostępna tylko wtedy, gdy dla opcji Źródło wybrano ustawienie TV.</p> <p>Opcja Nadawanie nie jest dostępna podczas oglądania telewizji przy użyciu dekodera telewizji kablowej lub satelitarnej.</p> <p>Opcja Nadawanie nie jest dostępna podczas nagrywania programu lub działania funkcji Timeshift.</p>
Funkcja PIP nie jest dostępna.	<p>Funkcja PIP jest dostępna tylko po podłączeniu urządzenia zewnętrznego za pomocą kabla HDMI lub komponentowego. Ta funkcja jest niedostępna, gdy aktywny jest tryb Smart Hub.</p>
Ustawienia są kasowane po upływie 5 minut lub po każdym wyłączeniu telewizora.	<p>Gdy dla opcji Tryb użytkownika wybrane jest ustawienie Tryb sklepowy, ustawienia audio i wideo telewizora są automatycznie resetowane co 5 minut.</p> <p>Zmień ustawienie opcji Tryb użytkownika na Tryb domowy.</p> <ul style="list-style-type: none"> •  >  Ustawienia > Ogólne > Menedżer systemu > Tryb użytkownika
Pojawi się obraz POP (wewnętrzna reklama telewizora).	<p>Zmień ustawienie opcji Tryb użytkownika na Tryb domowy.</p> <ul style="list-style-type: none"> •  >  Ustawienia > Ogólne > Menedżer systemu > Tryb użytkownika
Z telewizora wydobywają się trzaski.	<p>Trzaski może wywoływać rozszerzanie i kurczenie się obudowy telewizora. Nie jest to oznaką usterki produktu. Z telewizora można bezpiecznie korzystać.</p>
Z telewizora wydobywa się brzęczenie.	<p>W telewizorze zastosowano szybkie obwody przełączające i płynie w nim prąd o dużym natężeniu. W zależności od poziomu jasności telewizor może pracować nieco głośniejsze niż konwencjonalny telewizor.</p> <p>Telewizor przeszedł rygorystyczne procedury kontroli jakości, które spełniają nasze wysokie wymagania odnośnie do sprawności i niezawodności.</p> <p>Pewien hałas wydobywający się z telewizora jest uważany za zjawisko normalne i nie stanowi podstawy do jego wymiany lub zwrotu kosztów.</p>
Nie działa aktualizacja oprogramowania za pośrednictwem Internetu.	<p>Sprawdź stan połączenia sieciowego.</p> <ul style="list-style-type: none"> •  >  Ustawienia > Ogólne > Sieć > Stan sieci <p>Jeśli telewizor nie jest podłączony do sieci, podłącz go.</p> <p>Jeśli jest już zainstalowana najnowsza wersja oprogramowania, aktualizacja nie jest kontynuowana.</p>

Środki ostrożności i uwagi

Dostępne są instrukcje i informacje, z którymi należy zapoznać się po instalacji.



Zanim skorzystasz z funkcji Nagrywanie i Timeshift





Przed użyciem funkcji Nagrywanie i Timeshift należy zapoznać się z poniższymi informacjami.

 Ta funkcja może nie być obsługiwana w zależności od modelu lub regionu geograficznego.

Przed użyciem funkcji nagrywania i nagrywania programowanego

 Nagrywanie może nie być obsługiwane w zależności od modelu lub regionu geograficznego.

- Aby skonfigurować funkcję Programowanie nagrywania, należy najpierw ustawić zegar telewizora. Ustaw opcję [Zegar](#).
 -  >  [Ustawienia](#) > [Ogólne](#) > [Menedżer systemu](#) > [Czas](#) > [Zegar](#)
- Łącznie można skonfigurować do 30 pozycji dla funkcji [Programowanie wyświetlania](#) oraz [Programowanie nagrywania](#).
- Nagrania są zabezpieczone systemem DRM i nie mogą być odtwarzane na komputerze lub innych telewizorach. Ponadto plików takich nie można odtwarzać na telewizorze, w którym wymieniono tor wizyjny.
- Zaleca się użycie dysku twardego USB o prędkości 5 400 obr./min lub większej. Dyski twarde USB typu RAID nie są obsługiwane.
- Pamięci USB nie są obsługiwane.
- Łączna ilość miejsca do nagrywania zależy od pojemności dysku twardego i jakości nagrania.

- Funkcja **Programowanie nagrywania** wymaga co najmniej 100 MB wolnego miejsca w urządzeniu pamięci masowej USB. Nagrywanie zostaje zatrzymane, gdy ilość dostępnego miejsca spadnie w trakcie nagrywania poniżej 50 MB.
- Jeśli ilość dostępnego miejsca spadnie poniżej 500 MB, gdy aktywne są funkcje Programowanie nagrywania i Timeshift, zostaje zatrzymane tylko nagrywanie.
- Maksymalny czas nagrywania wynosi 720 minut.
- Pliki wideo są odtwarzane zgodnie z ustawieniami telewizora.
- W przypadku zmiany sygnału wejściowego podczas nagrywania obraz nie będzie wyświetlany na ekranie do momentu zakończenia zmiany. W takim przypadku nagrywanie będzie kontynuowane, jednakże opcja **●** nie będzie dostępna.
- Przy korzystaniu z funkcji nagrywania lub Programowanie nagrywania, samo nagranie może rozpocząć się z jedno- lub dwusekundowym opóźnieniem w stosunku do ustawionej godziny.
- Jeśli funkcja Programowanie nagrywania działa równocześnie z funkcją nagrywania na urządzeniu zewnętrznym zgodnym ze standardem HDMI-CEC, wyższy priorytet ma funkcja Programowanie nagrywania.
- Podłączenie urządzenia nagrywającego do telewizora powoduje automatyczne usunięcie nieprawidłowo zapisanych plików z nagraniami.
- Jeśli wybrano ustawienia **Wyłącznik czasowy** lub **Automatyczne wyłączenie zasilania**, telewizor zignoruje je, będzie kontynuował nagrywanie i wyłączy się po zakończeniu nagrywania.
 -  >  **Ustawienia** > **Ogólne** > **Menedżer systemu** > **Czas** > **Auto. wyłączenie**
 -  >  **Ustawienia** > **Ogólne** > **Rozwiązanie Eco** > **Automatyczne wyłączenie zasilania**

Przed użyciem funkcji Timeshift

-  Funkcja Timeshift może nie być obsługiwana w zależności od modelu lub regionu geograficznego.
- Zaleca się użycie dysku twardego USB o prędkości 5 400 obr./min lub większej. Dyski twarde USB typu RAID nie są obsługiwane.
- Pamięci USB lub dyski flash nie są obsługiwane.
- Łączna ilość miejsca do nagrywania zależy od pojemności dysku twardego i jakości nagrania.
- Jeśli ilość dostępnego miejsca spadnie poniżej 500 MB, gdy aktywne są funkcje Programowanie nagrywania i Timeshift, zostaje zatrzymane tylko nagrywanie.
- Funkcja Timeshift działa maksymalnie przez 90 minut.
- Funkcja Timeshift nie jest dostępna dla zablokowanych kanałów.
- Pliki wideo z przesunięciem są odtwarzane zgodnie z ustawieniami telewizora.
- Funkcja Timeshift może zostać automatycznie przerwana po wyczerpaniu przeznaczonego na nią miejsca.
- Funkcja Timeshift wymaga co najmniej 1,5 GB wolnego miejsca w urządzeniu pamięci masowej USB.

Obsługiwane opcje dźwięku emisji

[Sprawdź obsługiwane opcje dźwięku emisji.](#)

	Rodzaj dźwięku	Dźwięk podwójny	Domyślnie
A2 Stereo	Mono	Mono	Automatyczna zmiana
	Stereo	Stereo, Mono	Automatyczna zmiana
	Podwójne	Dual I, Dual II	Dual I
NICAM Stereo	Mono	Mono	Automatyczna zmiana
	Stereo	Mono, Stereo	Automatyczna zmiana
	Podwójne	Mono, Dual I, Dual II	Dual I

 Jeśli sygnał **Stereo** jest zbyt słaby i następuje automatyczna zmiana, wybierz opcję **Mono**.

 Dostępne tylko w przypadku sygnałów stereofonicznych.

 Dostępna tylko wtedy, gdy jako źródło sygnału wejściowego ustawiono **TV**.

Przeczytaj przed użyciem funkcji Aplikacje

Przed użyciem funkcji Aplikacje należy zapoznać się z poniższymi informacjami.

- W związku z cechami produktów dostępnych w usłudze Samsung Smart Hub oraz ograniczeniami w dostępnych materiałach, niektóre funkcje, aplikacje i usługi mogą nie być dostępne we wszystkich urządzeniach lub regionach. Więcej szczegółowych informacji na temat urządzeń i dostępności materiałów znajduje się na stronie <http://www.samsung.com>. Dostępność usług i materiałów może ulec zmianie bez uprzedniego powiadomienia.
- Firma Samsung Electronics nie ponosi odpowiedzialności za przerwy w świadczeniu usług aplikacji spowodowane przez dostawcę usług.
- Usługi aplikacji mogą być dostępne tylko w języku angielskim, a dostępna zawartość może być zróżnicowana w zależności od regionu geograficznego.
- Aby uzyskać dodatkowe informacje dotyczące aplikacji, odwiedź stronę dostawcy aplikacji.
- Gdy połączenie z Internetem jest niestabilne, mogą wystąpić przerwy lub opóźnienia. Ponadto aplikacje mogą być automatycznie zamykane przy nieodpowiednim stanie sieci. W takim przypadku należy sprawdzić połączenie z Internetem i spróbować ponownie.
- Usługi aplikacji i aktualizacje mogą stać się niedostępne.
- Zawartość aplikacji może zostać zmieniona przez dostawcę usług bez wcześniejszego powiadomienia.
- Niektóre usługi mogą różnić się w zależności od wersji aplikacji zainstalowanej w telewizorze.
- Funkcje aplikacji mogą zmieniać się w jej wersjach w przyszłości. W takim przypadku należy skorzystać z samouczka aplikacji lub odwiedzić stronę internetową dostawcy usług.
- W zależności od zasad dostawcy usług niektóre aplikacje mogą nie obsługiwać wielozadaniowości.

Przeczytaj przed użyciem aplikacji Internet

Przeczytaj tę informację przed użyciem aplikacji Internet.

- Aplikacja **Internet** nie jest zgodna z aplikacjami Java.
 - Pobieranie plików nie jest obsługiwane.
 - Aplikacja **Internet** może nie mieć dostępu do niektórych stron internetowych.
 - Telewizor nie obsługuje odtwarzania plików Flash Video.
 - Handel elektroniczny (kupowanie produktów w Internecie) nie jest obsługiwany.
 - W przypadku stron internetowych z możliwością przewijania taka operacja przewijania może powodować zniekształcenia znaków.
 - Formanty ActiveX nie są obsługiwane.
 - Obsługiwana jest ograniczona liczba czcionek. Niektóre symbole i znaki mogą nie być prawidłowo wyświetlane.
 - Odpowiedź na polecenia pilota na ekranie może być opóźniona, jeśli aktualnie trwa ładowanie strony internetowej.
 - W przypadku niektórych systemów operacyjnych ładowanie strony internetowej może zostać opóźnione lub zatrzymane.
 - Operacje Kopiuj i Wklej nie są obsługiwane.
 - Podczas pisania wiadomości e-mail lub wiadomości SMS niektóre funkcje (np. zmiana rozmiaru lub koloru czcionek) mogą nie być dostępne.
 - Ilość zakładek i rozmiar pliku dziennika, który można zapisać, są ograniczone.
 - Maksymalna liczba jednocześnie otwartych okien różni się w zależności od warunków przeglądania i modelu telewizora.
 - Szybkość przeglądania sieci zależy od środowiska sieciowego.
 - Filmy dostępne na stronie internetowej nie mogą być odtwarzane, gdy włączona jest funkcja PIP (picture-in-picture).
-  Ta funkcja może nie być obsługiwana w zależności od modelu lub regionu geograficznego.
- Jeśli funkcja **Zegar** nie została ustawiona, historia przeglądania nie będzie zapisywana.

–  >  **Ustawienia** > **Ogólne** > **Menedżer systemu** > **Czas** > **Zegar**

- Historia przeglądania jest zapisywana od najnowszych do najstarszych wpisów, a najstarsze wpisy są zastępowane w pierwszej kolejności.
- W zależności od typów obsługiwanych kodeków wideo/audio może nie być możliwe odtwarzanie niektórych plików wideo i audio HTML5.
- Treści wideo z usług przesyłania strumieniowego zoptymalizowanych pod kątem odtwarzania na komputerze mogą nie być prawidłowo odtwarzane za pomocą naszej aplikacji [Internet](#).

Przeczytaj przed skonfigurowaniem bezprzewodowego połączenia internetowego

Środki ostrożności dotyczące bezprzewodowego połączenia internetowego

- Telewizor obsługuje protokoły komunikacyjne IEEE 802.11 a/b/g/n/ac. Firma Samsung zaleca używanie protokołu IEEE 802.11n. Pliki wideo zapisane na urządzeniu podłączonym do telewizora za pośrednictwem sieci domowej mogą nie być wyświetlane płynnie.



W zależności od modelu niektóre protokoły komunikacyjne standardu IEEE 802.11 mogą nie być obsługiwane.

- Aby użyć bezprzewodowego połączenia internetowego, telewizor musi być połączony z routerem lub modemem bezprzewodowym. Jeśli router bezprzewodowy obsługuje protokół DHCP, telewizor można połączyć z siecią bezprzewodową zarówno za pomocą statycznego adresu IP, jak i protokołu DHCP.
- Należy wybrać dla routera bezprzewodowego aktualnie nieużywany kanał. Wybranie kanału zajętego przez inne urządzenie może powodować zakłócenia i błędy komunikacji.
- Większość sieci bezprzewodowych ma opcjonalny system zabezpieczeń. Aby go włączyć, trzeba utworzyć hasło składające się z cyfr i innych znaków. Następnie należy podać hasło w celu nawiązania połączenia z zabezpieczonym punktem dostępowym.

Protokoły zabezpieczeń bezprzewodowych

Telewizor obsługuje wyłącznie następujące protokoły zabezpieczeń sieci bezprzewodowej:

- Tryby uwierzytelniania: WEP, WPAPSK, WPA2PSK
- Typy szyfrowania: WEP, TKIP, AES

Nie jest możliwe podłączenie telewizora do routerów bezprzewodowych bez certyfikacji.

Zgodnie z najnowszymi specyfikacjami certyfikacji Wi-Fi telewizory firmy Samsung nie obsługują szyfrowania WEP lub TKIP w sieciach pracujących w trybie 802.11n. Jeśli router bezprzewodowy obsługuje standard WPS (Wi-Fi Protected Setup), połączenie telewizora z siecią można nawiązać za pomocą funkcji PBC (Push Button Configuration) lub przy użyciu kodu PIN. Funkcja WPS automatycznie konfiguruje ustawienia identyfikatora SSID i klucza WPA.

Przeczytaj przed odtwarzaniem plików zdjęć, wideo lub muzyki

Należy przeczytać te informacje przed odtworzeniem treści multimedialnych.

Ograniczenia dotyczące używania plików zdjęć, wideo i muzyki Spróbuj

- Telewizor obsługuje tylko urządzenia pamięci masowej USB klasy MSC (Mass Storage Class). Skrót MSC to oznaczenie klasy urządzeń pamięci masowej. Urządzenia klasy MSC to zewnętrzne dyski twarde, czytniki kart pamięci flash i aparaty cyfrowe. (Koncentratory USB nie są obsługiwane). Urządzenia takie należy podłączać bezpośrednio do gniazda USB. Jeśli do podłączenia urządzenia USB został użyty przedłużacz USB, telewizor może nie rozpoznać urządzenia USB lub nie odczytać zapisanych na nim plików. Nie należy odłączać urządzenia USB w trakcie przesyłania plików.
- Do podłączenia zewnętrznego dysku twardego należy użyć gniazda USB (HDD). Zalecamy używanie zewnętrznego dysku twardego z własnym zasilaczem.
- Niektóre aparaty cyfrowe i urządzenia audio mogą być niezgodne z tym telewizorem.
- Jeśli do telewizora podłączonych jest kilka urządzeń USB, telewizor może nie rozpoznać niektórych lub wszystkich urządzeń. Urządzenia USB wymagające wysokiego poziomu zasilania należy podłączyć do gniazda USB [5 V, 1 A].
- Telewizor obsługuje systemy plików FAT, exFAT i NTFS.
- W przypadku sortowania plików w trybie Widok folderów w każdym folderze telewizor może wyświetlić do 1 000 plików. Jeśli jednak urządzenie USB zawiera ponad 8 000 plików i folderów, niektóre pliki i foldery mogą nie być dostępne.
- Możliwość odtwarzania niektórych plików w telewizorze zależy od sposobu ich zakodowania.
- Niektóre pliki nie są obsługiwane we wszystkich modelach.
- Urządzenie UHD Video Pack nie jest obsługiwane przez telewizory UHD Samsung wyprodukowane w roku 2017 i nowsze.
- Kodeki DivX i DTS nie są obsługiwane przez modele telewizorów Samsung TV wyprodukowane w roku 2018.

Obsługiwane napisy zewnętrzne

Nazwa	Format
MPEG-4 Timed text	.txt
SAMI	.smi
SubRip	.srt
SubViewer	.sub
Micro DVD	.sub lub .txt
SubStation Alpha	.ssa
Advanced SubStation Alpha	.ass
SMPTE-TT Text	.xml

Obsługiwane napisy wewnętrzne

Nazwa	Kontener
Xsub	AVI
SubStation Alpha	MKV
Advanced SubStation Alpha	MKV
SubRip	MKV
VobSub	MKV
MPEG-4 Timed text	MP4
TTML w technologii Smooth Streaming	MP4
SMPTE-TT TEXT	MP4
SMPTE-TT PNG	MP4

Obsługiwane formaty obrazu i rozdzielczości

Rozszerzenie pliku	Format	Rozdzielczość
*.jpg *.jpeg	JPEG	15360 x 8640
*.png	PNG	4096 x 4096
*.bmp	BMP	4096 x 4096
*.mpo	MPO	15360 x 8640

 Format MPO jest obsługiwany tylko częściowo.

Obsługiwane formaty muzyczne i kodeki

Rozszerzenie pliku	Format	Kodek	Uwaga
*.mp3	MPEG	MPEG1 Audio Layer 3	
*.m4a *.mpa *.aac	MPEG4	AAC	
*.flac	FLAC	FLAC	Zapewnia obsługę maksymalnie 2 kanałów
*.ogg	OGG	Vorbis	Zapewnia obsługę maksymalnie 2 kanałów
*.wma	WMA	WMA	System WMA jest obsługiwany tylko do formatu 5.1 kanałów 10 Pro, profil M2. Format WMA1, bezstratny format WMA oraz funkcje głosowe nie są obsługiwane.
*.wav	wav	wav	
*.mid *.midi	midi	midi	Obsługa typu 0 i typu 1. Wyszukiwanie nie jest obsługiwane. Obsługa tylko urządzeń USB.
*.ape	ape	ape	
*.aif *.aiff	AIFF	AIFF	
*.m4a	ALAC	ALAC	

Kodeki wideo obsługiwane przez modele z serii NU7100 lub serii wyższej

Format pliku	Kontener	Kodeki wideo	Rozdzielczość	Liczba klatek na sekundę (kl./s)	Szybkość transmisji (Mb/s)	Kodeki audio	
*.avi *.mkv *.asf *.wmv *.mp4 *.mov *.3gp *.vro *.mpg *.mpeg *.ts *.tp *.trp *.mov *.flv *.vob *.svi *.m2ts *.mts	AVI MKV ASF MP4 3GP MOV FLV VRO VOB PS TS SVAF	H.264 BP/MP/HP	4096 x 2160	4096 x 2160: 30	60	Dolby Digital LPCM ADPCM (IMA, MS) AAC HE-AAC WMA Dolby Digital Plus MPEG (MP3) MPEG-H AC-4 G.711 (A-Law, μ -Law) OPUS	
		HEVC (H.265 — Main, Main10)		3840 x 2160: 60			80
		Motion JPEG	3840 x 2160	30	80		
		MVC	1920 x 1080	60	20		
		MPEG4 SP/ASP					
		Windows Media Video w wersji 9 (VC1)					
		MPEG2					
		MPEG1					
		Microsoft MPEG-4 wer. 1, 2, 3					30
		Windows Media Video 7 (WMV1), 8 (WMV2)					
		H.263 Sorrenson					
		VP6					
		*.webm					WebM
VP9 (opcja obsługiwana do profilu 0 oraz profilu 2)	3840 x 2160		3840 x 2160: 60	80			
*.rmvb	RMVB	RV8/9/10 (RV30/40)	1920 x 1080	60	20	RealAudio 6	

Kodeki wideo obsługiwane przez modele z serii NU7090 lub serii niższej

Format pliku	Kontener	Kodeki wideo	Rozdzielczość	Liczba klatek na sekundę (kl./s)	Szybkość transmisji (Mb/s)	Kodeki audio	
*.avi *.mkv *.asf *.wmv *.mp4 *.mov *.3gp *.vro *.mpg *.mpeg *.ts *.tp *.trp *.mov *.flv *.vob *.svi *.m2ts *.mts	AVI MKV ASF MP4 3GP MOV FLV VRO VOB PS TS SVAF	H.264 BP/MP/HP	3840 x 2160	3840 x 2160: 30	50	Dolby Digital LPCM ADPCM (IMA, MS) AAC HE-AAC WMA Dolby Digital Plus MPEG (MP3) MPEG-H AC-4 G.711 (A-Law, μ -Law) OPUS	
		HEVC (H.265 — Main, Main10)		1920 x 1080: 60			60
		Motion JPEG	1920 x 1080	60	20		
		MVC					
		MPEG4 SP/ASP					
		Windows Media Video w wersji 9 (VC1)					
		MPEG2					
		MPEG1					
		Microsoft MPEG-4 wer. 1, 2, 3					30
		Windows Media Video 7 (WMV1), 8 (WMV2)					
		H.263 Sorrenson					
		VP6					
		*.webm	WebM	VP8	1920 x 1080		60
VP9 (opcja obsługiwana do profilu 0 oraz profilu 2)	3840 x 2160			50			
*.rmvb	RMVB	RV8/9/10 (RV30/40)	1920 x 1080		20	RealAudio 6	

Inne ograniczenia

- W przypadku problemów z treścią kodeki mogą nie działać prawidłowo.
- Jeśli treść lub kontener zawiera błędy, filmy nie będą odtwarzane lub będą odtwarzane nieprawidłowo.
- Jeśli standardowa szybkość przesyłania/odtworzenia dźwięku lub obrazu przekracza wartości obsługiwane przez telewizor, dźwięk lub obraz może nie być odtwarzany.
- W przypadku uszkodzonej tablicy indeksów funkcja przeszukiwania (przeskakiwania) nie będzie działać.
- Filmy przesyłane za pośrednictwem sieci mogą nie być odtwarzane płynnie ze względu na szybkość transmisji danych.
- Niektóre urządzenia USB/aparaty cyfrowe mogą nie być zgodne z telewizorem.
- Kodek HEVC jest dostępny tylko w kontenerach MKV / MP4 / TS.
- Kodek MVC jest obsługiwany tylko częściowo.

Dekodery wideo

- Standard H.264 UHD jest obsługiwany do poziomu 5.1, natomiast standard H.264 FHD jest obsługiwany do poziomu 4.1. (Telewizor nie obsługuje FMO / ASO / RS).
- Standard HEVC UHD obsługiwany do poziomu 5.1.
- Kodek VC1 AP L4 nie jest obsługiwany.
- Format GMC 2 lub nowszy nie jest obsługiwany.

Dekodery audio

- System WMA jest obsługiwany tylko do formatu 5.1 kanałów 10 Pro, profil M2.
- Format WMA1, bezstratny format WMA oraz funkcje głosowe nie są obsługiwane.
- Kodeki QCELP i AMR NB / WB nie są obsługiwane.
- Standard Vorbis obsługiwany maksymalnie do 5.1 kanałów.
- Tryb Dolby Digital Plus jest obsługiwany tylko dla dźwięku wielokanałowego 5.1.
- Obsługiwane częstotliwości próbkowania to 8, 11,025, 12, 16, 22,05, 24, 32, 44,1 oraz 48 kHz. Mogą się one różnić w zależności od kodeka.

Przeczytać po zainstalowaniu telewizora

Po zainstalowaniu telewizora należy zapoznać się z poniższymi informacjami.

Rozmiary obrazu a sygnały wejściowe

Ustawienia **Rozmiar obrazu** są stosowane do bieżącego źródła. Zastosowane ustawienie **Ustawienia rozmiaru obrazu** będzie aktywne za każdym razem po wybraniu tego źródła, chyba że zostanie zmienione.

Sygnał wejściowy	Rozmiar obrazu
Komponentowe	Standardowy 16:9, Użytkownika, 4:3
Kanał cyfrowy (720p)	Standardowy 16:9, Użytkownika, 4:3
Kanał cyfrowy (1080i, 1080p)	Standardowy 16:9, Użytkownika, 4:3
Kanał cyfrowy (3840 x 2160p przy 24/30 Hz)	Standardowy 16:9, Użytkownika
Kanał cyfrowy (3840 x 2160p przy 50/60 Hz)	Standardowy 16:9, Użytkownika
Kanał cyfrowy (4096 x 2160p)	Standardowy 16:9, Użytkownika
HDMI (720p)	Standardowy 16:9, Użytkownika, 4:3
HDMI (1080i, 1080p)	Standardowy 16:9, Użytkownika, 4:3
HDMI (3840 x 2160p)	Standardowy 16:9, Użytkownika
HDMI (4096 x 2160p)	Standardowy 16:9, Użytkownika
USB (720p)	Standardowy 16:9, Użytkownika, 4:3
USB (1080i/p przy 60 Hz)	Standardowy 16:9, Użytkownika, 4:3
USB (3840 x 2160p przy 24/30 Hz)	Standardowy 16:9, Użytkownika
USB (3840 x 2160p przy 60 Hz) USB (4096 x 2160p przy 24/30/60 Hz)	Standardowy 16:9, Użytkownika

Instalacja blokady przeciwkradzieżowej

Blokada przeciwkradzieżowa to mechanizm służący do fizycznego zabezpieczenia telewizora przed kradzieżą. Poszukaj gniazda blokady z tyłu telewizora. Gniazdo jest oznaczone ikoną . Aby użyć blokady, owiń linkę wokół ciężkiego przedmiotu trudnego do przenoszenia, a następnie włóż blokadę do gniazda telewizora. Blokada jest sprzedawana osobno. W zależności od modelu telewizora metoda zastosowania blokady przeciwkradzieżowej może się różnić. Dodatkowe informacje można znaleźć w instrukcji obsługi blokady.



Ta funkcja może nie być obsługiwana w zależności od modelu lub regionu geograficznego.

Obsługiwane rozdzielczości sygnałów wejściowych UHD

Należy zapoznać się z obsługiwanyimi częstotliwościami sygnałów wejściowych UHD.

- Rozdzielczość: 3840 x 2160p, 4096 x 2160p

 Po wybraniu dla funkcji **HDMI UHD Color** ustawienia **Wyłączone** połączenie HDMI obsługuje maksymalnie sygnały wejściowe UHD 50P/60P 4:2:0, a po wybraniu dla funkcji **HDMI UHD Color** ustawienia **Włączone** — obsługuje maksymalnie sygnały wejściowe UHD 50P/60P 4:4:4 i 4:2:2.

Po wybraniu dla funkcji HDMI UHD Color ustawienia Wyłączone

Liczba klatek na sekundę (kl./s)	Głębokość kolorów / próbkowanie chrominancji	RGB 4:4:4	YCbCr 4:4:4	YCbCr 4:2:2	YCbCr 4:2:0
50 / 60	8 bitów	-	-	-	0

Po wybraniu dla funkcji HDMI UHD Color ustawienia Włączone

Liczba klatek na sekundę (kl./s)	Głębokość kolorów / próbkowanie chrominancji	RGB 4:4:4	YCbCr 4:4:4	YCbCr 4:2:2	YCbCr 4:2:0
50 / 60	8 bitów	0	0	0	0
	10 bitów	-	-	0	0
	12 bitów	-	-	0	0

Obsługiwane rozdzielczości dla funkcji FreeSync

Należy zapoznać się z informacjami dotyczącymi obsługiwanej rozdzielczości dla funkcji FreeSync.

- Ustawienia trybu FreeSync: **Wyłączone** / **Najlepsza** (48–120Hz) / **Podstawowe** (90–120Hz)

 Obsługiwane tryby FreeSync mogą się różnić w zależności od urządzenia zewnętrznego.

Rozdzielczość (Punkty x linie)	Format wyświetlania	Częstotliwość pozioma (kHz)	Częstotliwość pionowa (Hz)	Częstotliwość zegara (MHz)	SCAN
1920 x 1080	120 Hz	135,000	120,000	297,000	progresywna

 Ta funkcja może nie być obsługiwana w zależności od modelu lub regionu geograficznego.

Przeczytaj przed podłączeniem komputera (obsługiwane rozdzielczości)

Należy zapoznać się z obsługiwaną rozdzielczością dla sygnałów wejściowych komputera.

W przypadku podłączenia telewizora do komputera należy ustawić kartę graficzną komputera na jedną ze standardowych rozdzielczości wymienionych w poniższych tabelach lub na następnej stronie. Telewizor automatycznie dostosuje się do wybranej rozdzielczości. Należy pamiętać, że optymalna i zalecana rozdzielczość to 3840 x 2160 przy 60 Hz. Wybranie rozdzielczości nieuwzględnionej w tabelach może skutkować brakiem obrazu lub włączaniem jedynie wskaźnika zasilania. Informacje na temat zgodnych rozdzielczości można znaleźć w instrukcji karty graficznej.

 Po wybraniu dla funkcji **HDMI UHD Color** ustawienia **Włączone** naturalną rozdzielczością przy 60 Hz jest rozdzielczość 3840 x 2160. Po wybraniu dla funkcji **HDMI UHD Color** ustawienia **Wyłączone** naturalną rozdzielczością przy 30Hz jest rozdzielczość 3840 x 2160.

IBM

Rozdzielczość (Punkty x linie)	Format wyświetlania	Częstotliwość pozioma (kHz)	Częstotliwość pionowa (Hz)	Częstotliwość zegara (MHz)	Polaryzacja (pozioma / pionowa)
720 x 400	70 Hz	31,469	70,087	28,322	- / +

MAC

Rozdzielczość (Punkty x linie)	Format wyświetlania	Częstotliwość pozioma (kHz)	Częstotliwość pionowa (Hz)	Częstotliwość zegara (MHz)	Polaryzacja (pozioma / pionowa)
640 x 480	67 Hz	35,000	66,667	30,240	- / -
832 x 624	75 Hz	49,726	74,551	57,284	- / -
1152 x 870	75 Hz	68,681	75,062	100,000	- / -

VESA DMT

Rozdzielczość (Punkty x linie)	Format wyświetlania	Częstotliwość pozioma (kHz)	Częstotliwość pionowa (Hz)	Częstotliwość zegara (MHz)	Polaryzacja (pozioma / pionowa)
640 x 480	60 Hz	31,469	59,940	25,175	- / -
640 x 480	72 Hz	37,861	72,809	31,500	- / -
640 x 480	75 Hz	37,500	75,000	31,500	- / -
800 x 600	60 Hz	37,879	60,317	40,000	+ / +
800 x 600	72 Hz	48,077	72,188	50,000	+ / +
800 x 600	75 Hz	46,875	75,000	49,500	+ / +
1024 x 768	60 Hz	48,363	60,004	65,000	- / -
1024 x 768	70 Hz	56,476	70,069	75,000	- / -
1024 x 768	75 Hz	60,023	75,029	78,750	+ / +
1152 x 864	75 Hz	67,500	75,000	108,000	+ / +
1280 x 720	60 Hz	45,000	60,000	74,250	+ / +
1280 x 800	60 Hz	49,702	59,810	83,500	- / +
1280 x 1024	60 Hz	63,981	60,020	108,000	+ / +
1280 x 1024	75 Hz	79,976	75,025	135,000	+ / +
1366 x 768	60 Hz	47,712	59,790	85,500	+ / +
1440 x 900	60 Hz	55,935	59,887	106,500	- / +
1600 x 900	60 Hz	60,000	60,000	108,000	+ / +
1680 x 1050	60 Hz	65,290	59,954	146,250	- / +
1920 x 1080	60 Hz	67,500	60,000	148,500	+ / +

VESA CVT

Rozdzielczość (Punkty x linie)	Format wyświetlania	Częstotliwość pozioma (kHz)	Częstotliwość pionowa (Hz)	Częstotliwość zegara (MHz)	Polaryzacja (pozioma / pionowa)
2560 x 1440	120 Hz	182,996	119,998	497,750	+ / -

 Rozwiązanie może nie być obsługiwane w zależności od modelu.

CTA-861

Rozdzielczość (Punkty x linie)	Format wyświetlania	Częstotliwość pozioma (kHz)	Częstotliwość pionowa (Hz)	Częstotliwość zegara (MHz)	Polaryzacja (pozioma / pionowa)
3840 x 2160	30 Hz	67,500	30,000	297,000	- / -
*3840 x 2160	60 Hz	135,000	60,000	594,000	- / -
**1920 x 1080	100 Hz	112,500	100,000	297,000	+ / +
**1920 x 1080	120 Hz	135,000	120,003	297,000	+ / +

 *: Ta rozdzielczość jest obsługiwana tylko w trybie HDMI 2.0.

 **: Rozwiązanie może nie być obsługiwane w zależności od modelu.

Obsługiwane rozdzielczości sygnałów wideo

Należy zapoznać się z obsługiwaną rozdzielczością dla sygnałów wideo.

CTA-861

Rozdzielczość (Punkty x linie)	Format wyświetlania	Częstotliwość pozioma (kHz)	Częstotliwość pionowa (Hz)	Częstotliwość zegara (MHz)	Polaryzacja (pozioma / pionowa)
720 (1440) x 576i	50 Hz	15,625	50,000	27,000	- / -
720 (1440) x 480i	60 Hz	15,734	59,940	27,000	- / -
720 x 576	50 Hz	31,250	50,000	27,000	- / -
720 x 480	60 Hz	31,469	59,940	27,000	- / -
1280 x 720	50 Hz	37,500	50,000	74,250	+ / +
1280 x 720	60 Hz	45,000	60,000	74,250	+ / +
1920 x 1080i	50 Hz	28,125	50,000	74,250	+ / +
1920 x 1080i	60 Hz	33,750	60,000	74,250	+ / +
1920 x 1080	24 Hz	27,000	24,000	74,250	+ / +
1920 x 1080	25 Hz	28,125	25,000	74,250	+ / +
1920 x 1080	30 Hz	33,750	30,000	74,250	+ / +
1920 x 1080	50 Hz	56,250	50,000	148,500	+ / +
1920 x 1080	60 Hz	67,500	60,000	148,500	+ / +
3840 x 2160	24 Hz	54,000	24,000	297,000	+ / +
3840 x 2160	25 Hz	56,250	25,000	297,000	+ / +
3840 x 2160	30 Hz	67,500	30,000	297,000	+ / +

Rozdzielczość (Punkty x linie)	Format wyświetlania	Częstotliwość pozioma (kHz)	Częstotliwość pionowa (Hz)	Częstotliwość zegara (MHz)	Polaryzacja (pozioma / pionowa)
*3840 x 2160	50 Hz	112,500	50,000	594,000	+ / +
*3840 x 2160	60 Hz	135,000	60,000	594,000	+ / +
4096 x 2160	24 Hz	54,000	24,000	297,000	+ / +
4096 x 2160	25 Hz	56,250	25,000	297,000	+ / +
4096 x 2160	30 Hz	67,500	30,000	297,000	+ / +
*4096 x 2160	50 Hz	112,500	50,000	594,000	+ / +
*4096 x 2160	60 Hz	135,000	60,000	594,000	+ / +
**1920 x 1080	100 Hz	112,500	100,000	297,000	+ / +
**1920 x 1080	120 Hz	135,000	120,003	297,000	+ / +

 *: Ta rozdzielczość jest obsługiwana tylko w trybie HDMI 2.0.

 **: Rozwiązanie może nie być obsługiwane w zależności od modelu.

VESA CVT

Rozdzielczość (Punkty x linie)	Format wyświetlania	Częstotliwość pozioma (kHz)	Częstotliwość pionowa (Hz)	Częstotliwość zegara (MHz)	Polaryzacja (pozioma / pionowa)
2560 x 1440	120 Hz	182,996	119,998	497,750	+ / -

 Rozwiązanie może nie być obsługiwane w zależności od modelu.

Przeczytaj przed użyciem urządzeń Bluetooth

Przed użyciem urządzenia Bluetooth należy zapoznać się z poniższymi informacjami.



Ta funkcja może nie być obsługiwana w zależności od modelu lub regionu geograficznego.

Ograniczenia dotycząca korzystania z funkcji Bluetooth

- Nie można korzystać jednocześnie z urządzeń Bluetooth i funkcji [Ustawienia dźwięku przestrzennego głośnika Wi-Fi](#).
- W zależności od urządzenia Bluetooth mogą wystąpić problemy ze zgodnością. (W zależności od środowiska słuchawki do urządzeń mobilnych mogą nie być dostępne).
- Mogą pojawić się błędy w synchronizacji dźwięku z obrazem.
- Telewizor i urządzenie Bluetooth mogą ulec rozłączeniu w zależności od odległości między nimi.
- W urządzeniu Bluetooth mogą pojawić się zakłócenia dźwięku lub inne nieprawidłowości:
 - Gdy użytkownik dotyka ciałem systemu nadawczego/odbiorczego urządzenia Bluetooth lub telewizora.
 - Gdy urządzenie jest narażone na zakłócenia elektryczne spowodowane przez przeszkody, takie jak ściany, narożniki lub ścianki działowe.
 - Gdy urządzenie jest narażone na zakłócenia elektromagnetyczne pochodzące z urządzeń medycznych, kuchenek mikrofalowych oraz bezprzewodowych sieci LAN pracujących w tym samym paśmie częstotliwości.
- Jeśli problem będzie się powtarzać, zalecamy skorzystanie z połączenia przewodowego.
 - Złącze cyfrowego wyjścia audio (optyczne)
 - Złącze HDMI (ARC)

Przyciski i funkcje dostępne podczas odtwarzania treści multimedialnych

W tej części znajdują się informacje na temat przycisków odtwarzania treści multimedialnych, sterowania i nagrywania wraz z opisami ich obsługi.





Naciśnij przycisk Wybierz podczas odtwarzania pliku wideo, zdjęcia lub nagranej treści. Zostaną wyświetlone poniższe przyciski.

 Przedstawione przyciski lub funkcje mogą się różnić w zależności od rodzaju treści multimedialnej.

 Dostępne przyciski i funkcje mogą się różnić w zależności od oglądanej lub odtwarzanej treści.

- **Pauza / Odtwórz**

Wstrzymanie lub wznowienie odtwarzania treści multimedialnych. Po wstrzymaniu odtwarzania pliku wideo można korzystać z poniższych funkcji.



- **Powolne przewijanie w tył** lub **Powolne przewijanie do przodu**: Umożliwia odtwarzanie pliku wideo w zwolnionym tempie do tyłu lub do przodu przy użyciu opcji  lub . Aby zmienić prędkość odtwarzania w 3 poziomach, naciśnij opcję kilkakrotnie. Aby powrócić do normalnej szybkości, wybierz opcję  lub naciśnij przycisk .
- Przejście do tyłu / do przodu: Naciśnij przycisk kierunkowy w górę, aby przesunąć fokus na pasek sterowania odtwarzaniem, a następnie wybierz przycisk kierunkowy w lewo lub prawo na pasku sterowania odtwarzaniem, aby przechodzić do tyłu lub do przodu o 10 sekund podczas odtwarzania pliku wideo.
- Przejdź do określonej sekcji odtwarzania, przesunij fokus w górę na pasek odtwarzania, a następnie wybierz jedną z pięciu miniatur.

 Ta funkcja może nie być obsługiwana w zależności od formatu pliku.

- **Poprzedni / Dalej**

Wyświetlanie poprzedniego lub następnego pliku treści multimedialnej.

- **Przewijanie w tył / Przewij. do przodu**

Przewijanie treści multimedialnej do tyłu lub do przodu. Wielokrotne wybranie przycisku powoduje zwiększenie szybkości przewijania maksymalnie 3-krotnie. Aby powrócić do normalnej szybkości, wybierz opcję  lub naciśnij przycisk .







- **Automatyczny obrót 360**

Automatyczne dostosowanie kąta widzenia dla filmu poprzez analizę liczby zmian obrazu podczas odtwarzania pliku wideo, w który obsługuje funkcję 360-stopniowego widoku. Po włączeniu tej funkcji w krótkim czasie uruchamiany jest ruch obrotowy.

- **Ogólne**





- **Dynamiczny**

- **Naturalny**

-  Funkcja **Automatyczny obrót 360** nie działa w trybie **Ogólne** mode.
-  Ta funkcja może nie być obsługiwana w zależności od formatu pliku.
-  Pliki wideo korzystające z kodeka mjpeg nie obsługują funkcji 360-stopniowego widoku.
-  Gdy plik wideo nie obsługuje funkcji 360-stopniowego widoku, zastosowanie 360-stopniowego obrotu podczas wyświetlania może spowodować wrażenie zakłóceń na ekranie.
-  Wyświetlanie filmów wideo może zostać przerwane, jeśli 360-stopniowy obrót zostanie zastosowany podczas odtwarzania z podwójną szybkością.
-  Wyświetlanie filmów wideo obsługujących funkcję 360-stopniowego widoku może zostać przerwane, jeśli podczas odtwarzania 360-stopniowy obrót jest w tym samym czasie stosowany wraz z innymi funkcjami.

- **Tryb 360**

Wyświetlanie plików wideo i zdjęć w widoku 360 stopni.

-  Ta funkcja może nie być obsługiwana w zależności od formatu pliku.
-  Pliki wideo korzystające z kodeka mjpeg nie obsługują funkcji 360-stopniowego widoku.
-  Gdy plik wideo lub plik zdjęcia nie obsługuje funkcji 360-stopniowego widoku, zastosowanie 360-stopniowego obrotu podczas wyświetlania może spowodować wrażenie zakłóceń na ekranie.
-  Wyświetlanie filmów wideo może zostać przerwane, jeśli 360-stopniowy obrót zostanie zastosowany podczas odtwarzania z podwójną szybkością.
-  Wyświetlanie filmów wideo obsługujących funkcję 360-stopniowego widoku może zostać przerwane, jeśli podczas odtwarzania 360-stopniowy obrót jest w tym samym czasie stosowany wraz z innymi funkcjami.

- **Powtórz**

Powtarzanie odtwarzania bieżącego pliku lub wszystkich plików multimedialnych w tym folderze.

- **Losowo**

Odtwarzanie plików muzycznych w kolejności losowej.

- **Wyłącz obraz**

Odtwarzanie treści multimedialnych przy wyłączonym ekranie.

- **Dopasuj do ekranu**

Dopasowanie zdjęcia do ekranu.

- **Powiększenie**

Powiększenie zdjęcia maksymalnie 4-krotnie.

- **Obróć w lewo / Obróć w prawo**

Obrót zdjęcia w lewo lub w prawo.

- **Podkład muzyczny**

Wstrzymywanie lub wznawianie odtwarzania podkładu muzycznego w trakcie pokazu slajdów.

- **Opcje**



Dostępne opcje mogą się różnić w zależności od modelu i rodzaju treści.

Funkcja	Opis
Prędkość pokazu slajdów	Ustawianie szybkości pokazu slajdów.
Ef. pok. slajdów	Zastosowanie efektu przenikania do pokazu slajdów.
Podkład muzyczny	<p>Włączanie podkładu muzycznego podczas wyświetlania zdjęć na ekranie telewizora.</p> <p> Pliki muzyczne muszą być zapisane na tym samym urządzeniu USB co pliki zdjęciowe.</p> <p> Aby wstrzymać odtwarzanie podkładu muzycznego, wybierz opcję Podkład muzyczny w dolnej części ekranu odtwarzania.</p>
Napisy	<p>Sterowanie napisami do filmu.</p> <p>Napisy: Włączanie lub wyłączenie języka napisów.</p> <p>Synchronizuj: Dostosowanie synchronizacji, jeśli napisy nie są zsynchronizowane z filmem.</p> <p>Reset synchronizacji: Zmiana ustawienia synchronizacji napisów na 0.</p> <p>Rozmiar: Zmiana rozmiaru czcionki napisów.</p> <p>Kodowanie: Wyświetlenie listy języków dekodowania. Umożliwia zmianę języka kodowania, jeśli napisy są wyświetlane nieprawidłowo.</p> <p>Typ kraw.: Regulacja pozycji tekstu i krawędzi napisów.</p> <p>Kol. kraw.: Zmiana koloru krawędzi napisów.</p>
Obróć	Obracanie obrazu z filmu.
Jęz. ścieżki dźwięk.	<p>Zmiana języka odtwarzanego dźwięku.</p> <p> Ta funkcja jest dostępna tylko wtedy, gdy plik wideo obsługuje dźwięk wielościeżkowy.</p>
Informacja	Wyświetlanie szczegółowych informacji o bieżącej treści multimedialnej.

Licencja

Można zapoznać się z informacjami dotyczącymi licencji i znaków towarowych zastosowanych w telewizorze.



Manufactured under license from Dolby Laboratories. Dolby, Dolby Audio, Pro Logic, and the double-D symbol are trademarks of Dolby Laboratories.



The terms HDMI and HDMI High-Definition Multimedia Interface, and the HDMI Logo are trademarks or registered trademarks of HDMI Licensing LLC in the United States and other countries.

Open Source License Notice

Open Source used in this product can be found on the following webpage. (<http://opensource.samsung.com>) Open Source License Notice is written only English.



Znak towarowy: Rovi i Rovi Guide to znaki towarowe firmy Rovi Corporation i/lub jej spółek zależnych.

Licencja: System Rovi Guide jest produkowany na podstawie licencji uzyskanej od firmy Rovi Corporation i/lub jej spółek zależnych.

Patent: System Rovi Guide jest chroniony patentami przyznanymi oraz złożonymi w Stanach Zjednoczonych, Europie i innych krajach. Dotyczy to przynajmniej jednego z następujących patentów przyznanych firmie Rovi Corporation i/lub jej spółce zależnej: 6.396.546, 5.940.073, 6.239.794.

Wyłączenie odpowiedzialności: Firma Rovi Corporation i/lub jej spółki zależne oraz podmioty powiązane nie są w żaden sposób odpowiedzialne za dokładność lub dostępność informacji o programie telewizyjnym ani innych informacji w systemie Rovi Guide oraz nie mogą zagwarantować dostępności usługi na danym obszarze. W żadnym przypadku firma Rovi Corporation i/lub jej spółki zależne oraz podmioty powiązane nie ponoszą odpowiedzialności z tytułu jakichkolwiek szkód mających związek z dokładnością lub dostępnością informacji o programie telewizyjnym lub innych informacji w systemie Rovi Guide.



POWERED BY



 Ta licencja może nie być obsługiwana w zależności od modelu lub regionu geograficznego.

Przewodnik dostępności

Przewodnik dotyczący menu i zdalnego sterowania stanowiący pomoc dla osób niedowidzących.

Poznaj ekran Menu

Istnieje możliwość nauki korzystania z menu wyświetlanych na ekranie telewizora. Po włączeniu telewizor przekaże informacje o strukturze i funkcjach wybranych menu.

Korzystanie z pilota

Instrukcja pilota Pilot Samsung Smart.









 Pilot Pilot Samsung Smart może nie być obsługiwany w zależności od modelu lub regionu geograficznego.





Kierunek ustawienia pilota Pilot Samsung Smart

Pilota należy trzymać przyciskami do siebie. Pilot jest nieco cieńszy u góry i nieco grubszy u dołu.

Opis pilota Pilot Samsung Smart



Od góry do dołu i od lewej do prawej:

- Przycisk  znajduje w lewym górnym rogu.
- Po prawej stronie przycisku  znajduje się niewielka dioda LED, jednakże nie można jej wyczuć, dotykając ręką.
- Poniżej diody LED znajduje się okrągły przycisk .
- Dwa przyciski pod przyciskiem  na pilocie Pilot Samsung Smart dostarczonym z telewizorem QLED: lewy to przycisk , natomiast prawy to przycisk .
- Dwa przyciski pod przyciskiem  na pilocie Pilot Samsung Smart dostarczonym z telewizorem UHD: lewy to przycisk , natomiast prawy to przycisk .

- Pod tymi dwoma przyciskami znajduje się przycisk kierunkowy składający się z dużego zewnętrznego okręgu z okrągłym przyciskiem w środku.
- Pod przyciskiem kierunkowym znajdują się dwa przyciski po lewej i prawej stronie oraz jeden przycisk na środku. Po lewej stronie znajduje się przycisk , natomiast po prawej stronie przycisk . Okrągły przycisk pośrodku to przycisk .
- Pod przyciskiem  znajdują się dwa cienkie poziome przyciski. Wystają one nieco bardziej niż inne przyciski na pilocie. Po lewej to przycisk regulacji głośności, a po prawej to przycisk zmiany kanałów. Przyciski kotyiskowe należy popchnąć od dołu lub od góry, aby zmienić kanał lub głośność.
 - Krótkie naciśnięcie przycisku **VOL** powoduje wyciszenie dźwięku.
 - Naciśnięcie i przytrzymanie przycisku **VOL** powoduje wyświetlenie menu **Skróty dostępności**.
 - Krótkie naciśnięcie przycisku **CH** powoduje wyświetlenie funkcji **Przewodnik**.
 - Naciśnięcie i przytrzymanie przycisku **CH** powoduje wyświetlenie menu **Lista kanałów**.

 Ta funkcja może nie być obsługiwana w zależności od modelu lub regionu geograficznego.

Przyciski kolorowe

Jeśli naciśniesz przycisk  lub  podczas oglądania programu, zostaną wyświetlone opcje **Nagrywaj**, **Timeshift**, **Stop** (jeśli uruchomiono funkcję Timeshift), **Informacje**, czerwony, zielony, żółty i niebieski przycisk oraz opcja **Przesuń na górę** (lub **Przesuń na dół**).

 Ta funkcja może nie być obsługiwana w zależności od regionu geograficznego.

Przycisk odtwarzania/pauzy

Jeśli naciśniesz przycisk  podczas oglądania programu telewizyjnego, obraz na ekranie zatrzyma się i pojawi się pasek sterowania. Dostępne opcje to **Przewijanie w tył**, **Odtwórz**, **Pauza**, **Przewij. do przodu**, **Zatrzymaj funkcję Timeshift.**, **Nagrywaj**, **Idź do programu na żywo** oraz **Informacje**. Naciśnięcie przycisku kierunkowego w górę powoduje przejście do ekranu odtwarzania i umożliwia sprawdzenie rzeczywistego czasu nadawanego programu oraz czasu przesunięcia.

 Ta funkcja może nie być obsługiwana w zależności od modelu lub regionu geograficznego.

 Z funkcji **Powolne przewijanie w tył** lub **Powolne przewijanie do przodu** można korzystać po wybraniu opcji **Pauza**.

 Aby można było korzystać z funkcji Timeshift, należy podłączyć do telewizora urządzenie USB, na którym będzie nagrywany program.

Korzystanie z menu dostępności

W tej części opisano funkcje menu dostępności.



Ta funkcja może nie być obsługiwana w zależności od modelu lub regionu geograficznego.

Menu Skrótów dostępności

Naciśnięcie i przytrzymanie przycisku **VOL** powoduje wyświetlenie menu **Skróty dostępności**.

Menu **Skróty dostępności** pozwala włączyć lub wyłączyć **Przewodnik głosowy** przez zmianę ustawień. **Przewodnik głosowy** wypowiada pozycje menu wyświetlane na ekranie, ułatwiając obsługę telewizora osobom, które nie widzą ekranu.

To menu zawiera m.in. następujące pozycje:

- **Przewodnik głosowy:** Ta funkcja działa na każdym ekranie telewizora i jeśli jest włączona, wypowiadane są nazwy pozycji wyświetlanych na ekranie. Na przykład mogą zostać przeczytane takie informacje, jak wybrana głośność, bieżący kanał i opis programu. Czytane na głos są także opisy programu z elektronicznego przewodnika po programach (Przewodnik EPG).
- **Wysoki kontrast:** Ta funkcja umożliwia wyświetlanie wszystkich pozycji menu w postaci białego tekstu na czarnym nieprzezroczystym tle czyli z najwyższym możliwym kontrastem.
- **Powiększ:** Ta funkcja powoduje powiększenie ważnych elementów na ekranie takich jak nazwy programów.
- **Naucz się korzystać z pilota:** Umożliwia zaprogramowanie nazw i funkcji przycisków na pilocie. Naciśnięcie na tym ekranie przycisku zasilania (lewy górny przycisk) spowoduje wyłączenie telewizora, ale gdy zostanie naciśnięty dowolny inny przycisk, przez głośniki telewizora zostanie wypowiedziana nazwa przycisku wraz z krótkim opisem jego funkcji. Ten tryb nauki ułatwia zapoznanie się z rozmieszczeniem i działaniem przycisków pilota bez zakłócania normalnej pracy telewizora. Naciśnij dwukrotnie przycisk , aby wyjść z trybu **Naucz się korzystać z pilota**.
- **Poznaj ekran Menu:** Poznaj menu na ekranie telewizora. Po włączeniu telewizor przekaże Ci informacje o strukturze i funkcjach wybranych menu.

Otwieranie menu Skrótów dostępności

Na pilocie Pilot Samsung Smart, nieco poniżej jego środka, znajdują się obok siebie dwa poziome przyciski kołyskowe. Po lewej to przycisk regulacji głośności. Naciśnięcie i przytrzymanie przycisku kołyskowego głośności powoduje wyświetlenie menu **Skróty dostępności**.

Naciśnięcie i przytrzymanie przycisku **VOL** przy wyłączonej funkcji Przewodnik głosowy powoduje wyświetlenie menu **Skróty dostępności** i uruchomienie funkcji Przewodnik głosowy. Można wtedy włączyć lub wyłączyć funkcje takie jak **Przewodnik głosowy**, **Opis audio**, **Wysoki kontrast**, **Odcienie szarości**, **Odwrócenie koloru**, **Powiększ**, **Naucz się korzystać z pilota**, **Poznaj ekran Menu**, **Napisy**, **Wiele wyjść audio**, a także przejść do stron **Naucz się korzystać z pilota** oraz **Poznaj ekran Menu**.



Opcje **Naucz się korzystać z pilota** i **Poznaj ekran Menu** są dostępne tylko wtedy, gdy włączona jest funkcja **Przewodnik głosowy**.

Korzystanie z menu Skróty dostępności

Aby skorzystać z menu [Skróty dostępności](#), należy zlokalizować przyciski kierunkowe oraz przycisk Wybierz. Aby poznać rozmieszczenie przycisków, zapoznaj się z menu [Naucz się korzystać z pilota](#).

Przyciski kierunkowe w górę i w dół służą do poruszania się po liście pozycji menu. Naciśnij przycisk Wybierz, aby w wybranym menu włączyć lub wyłączyć wskazaną funkcję. Tutaj także przyciski kierunkowe w górę i w dół służą do poruszania się po liście opcji, natomiast przycisk Wybierz służy do wybierania opcji. Aby zamknąć to menu, za pomocą przycisku kierunkowego w prawo przejdź do opcji [Zamknij](#) i wybierz ją; ewentualnie naciśnij przycisk .

Instrukcje krok po kroku dotyczące uruchamiania opcji

Włączenie funkcji Przewodnik głosowy

1. Naciśnij i przytrzymaj przycisk **VOL** na pilocie. Zostanie wyświetlone menu [Skróty dostępności](#).
2. Naciśnij przyciski kierunkowe w górę lub w dół na pilocie, aby przejść i wybrać opcję [Przewodnik głosowy](#).
3. Naciśnij przycisk Wybierz na pilocie, aby włączyć lub wyłączyć [Przewodnik głosowy](#).
4. Zamknij menu, naciskając przycisk  na pilocie lub naciskając przycisk kierunkowy w prawo w celu wybrania opcji [Zamknij](#), a następnie przycisk Wybierz.

Włączenie funkcji Opis audio

1. Naciśnij i przytrzymaj przycisk **VOL** na pilocie. Zostanie wyświetlone menu [Skróty dostępności](#).
2. Naciśnij przyciski kierunkowe w górę lub w dół na pilocie, aby przejść i wybrać opcję [Opis audio](#).
3. Naciśnij przycisk Wybierz na pilocie, aby włączyć lub wyłączyć [Opis audio](#).
4. Zamknij menu, naciskając przycisk  na pilocie lub naciskając przycisk kierunkowy w prawo w celu wybrania opcji [Zamknij](#), a następnie przycisk Wybierz.

Programowanie pilota telewizora



1. Naciśnij i przytrzymaj przycisk **VOL** na pilocie. Zostanie wyświetlone menu **Skróty dostępności**.
2. Naciśnij przyciski kierunkowe w górę lub w dół na pilocie, aby przejść i wybrać opcję **Naucz się korzystać z pilota**.
3. Naciśnij przycisk Wybierz na pilocie. Zostanie wyświetlona instrukcja e-Manual na stronie **Naucz się korzystać z pilota**.
4. Naciśnij przycisk na pilocie. Zostanie wyemitowana nazwa i funkcja przycisku.
5. Po skończeniu, gdy chcesz zamknąć instrukcję e-Manual, naciśnij dwukrotnie przycisk , aby wyjść z ekranu **Naucz się korzystać z pilota**.

 Ta funkcja jest dostępna tylko wtedy, gdy jest aktywna funkcja **Przewodnik głosowy**.

Zmiana ustawień funkcji Przewodnik głosowy w głównym menu dostępności

Do menu dostępności można też przejść z menu ustawień telewizora. Zawiera ono dodatkowe opcje takie jak zmiany tempa działania funkcji Przewodnik głosowy.



Telewizor nie wypowiada nazwy tego menu, o ile funkcja Przewodnik głosowy nie została już włączona.

1. Naciśnij przycisk .
2. Naciskając przycisk kierunkowy w lewo, przejdź do opcji  **Ustawienia**.
3. Naciśnięcie przycisku Wybierz spowoduje otwarcie menu.
4. Naciśnij przycisk kierunkowy w dół, aby przejść do opcji **Ogólne**, a następnie naciśnij przycisk Wybierz, aby otworzyć to menu.
5. Przy użyciu przycisków kierunkowych przejdź do menu **Dostępność**, a następnie naciśnij przycisk Wybierz, aby otworzyć to menu.
6. Pierwszą opcją w wyświetlonym menu będzie **Ustawienia przewodnika głosowego**. Wybierz opcję **Ustawienia przewodnika głosowego**, a następnie naciśnij przycisk Wybierz.
7. Zostanie wyświetlone menu z opcjami zmiany ustawień **Przewodnik głosowy** oraz **Głośność, Szybkość, Ton**.
8. Wybierz menu przy użyciu przycisków kierunkowych, a następnie naciśnij przycisk Wybierz.

Zmiana ustawień dostępności przy użyciu funkcji Interakcja głosowa

Interakcja głosowa umożliwia sterowanie telewizorem przy użyciu poleceń głosowych wypowiedzianych do mikrofonu znajdującego się w pilocie Pilot Samsung Smart. Aby można było skorzystać z funkcji **Interakcja głosowa**, telewizor musi być skonfigurowany, dostrojony oraz podłączony do Internetu. Telewizor można podłączyć do Internetu podczas konfiguracji wstępnej lub później przy użyciu menu ustawień.

Istnieje wiele poleceń głosowych, za pomocą których można sterować telewizorem. Można z nich korzystać wraz z funkcją **Przewodnik głosowy**, co zapewnia reakcję głosową na polecenia głosowe.

Przed wypowiedzeniem polecenia naciśnij i przytrzymaj przycisk  (znajdujący się w pobliżu górnej krawędzi pilota Pilot Samsung Smart, bezpośrednio pod wskaźnikiem zasilania LED i nad przyciskiem kierunkowym), a następnie wypowiedz polecenie i zwolnij przycisk . Telewizor potwierdzi polecenie.

Przykładowo możliwe są następujące operacje:

Włączanie funkcji Przewodnik głosowy:

Naciśnij przycisk  na pilocie Pilot Samsung Smart, a następnie wypowiedz polecenie „Włącz Przewodnik głosowy”.

Włączanie funkcji Opis audio:

Naciśnij przycisk  na pilocie Pilot Samsung Smart, a następnie wypowiedz polecenie „Włącz Opis audio”.

Włączanie funkcji Wysoki kontrast:

Naciśnij przycisk  na pilocie Pilot Samsung Smart, a następnie wypowiedz polecenie „Włącz Wysoki kontrast”.

Korzystanie z telewizora z włączoną funkcją Przewodnik głosowy

Funkcja Przewodnik głosowy opisuje opcje menu w sposób głosowy w celu ułatwienia obsługi dla osób niedowidzących.





Oglądanie telewizji

Włączanie telewizora

Naciśnij przycisk , aby włączyć telewizor. Funkcja przewodnika głosowego będzie wypowiadała nazwę kanału.



Zmiana kanału

Kanał można zmienić na różne sposoby. Po każdej zmianie kanałów wypowiadane są informacje dotyczące nowego kanału. Sposoby zmiany kanału zostały przedstawione poniżej.

- **Lista kanałów** ( > **TV na żywo** > **Lista kanałów**)
Naciśnij przycisk  na pilocie, aby wyświetlić ekran **Smart Hub**, naciśnij przycisk kierunkowy w lewo lub w prawo, aby przejść do opcji **TV na żywo**, naciśnij przycisk kierunkowy w górę, aby przejść do górnego rzędu, naciśnij przycisk kierunkowy w prawo, aby przejść do opcji **Lista kanałów**, a następnie naciśnij przycisk **Wybierz**.
- **Przycisk CH**: Prawy wystający pośrodku przycisk na pilocie Pilot Samsung Smart to przycisk **CH**. Aby zmienić kanał, naciśnij w górę lub w dół przycisk **CH**.
- Aby zmienić kanał, użyj bezpośrednio przycisków numerycznych lub naciśnij przycisk **CH** na pilocie standardowym.
- Naciśnij przycisk  lub  na pilocie Pilot Samsung Smart, aby wyświetlić wirtualny panel numeryczny na ekranie.

Ekranowe wprowadzanie cyfr przy użyciu pilota Pilot Samsung Smart:

Wirtualny panel numeryczny umożliwia wprowadzanie cyfr np. podczas wprowadzania numeru kanału lub kodu PIN.

Naciśnij przycisk  lub  na pilocie Pilot Samsung Smart, aby wyświetlić na ekranie wirtualny panel numeryczny z 2 rzędami przycisków. Funkcja Przewodnik głosowy wyemituje komunikat głosowy „wirtualny panel numeryczny, 6”, co oznacza, że na ekranie jest wyświetlony pasek cyfr, a fokus znajduje się na cyfrze 6. Pasek zawiera następujące przyciski:

- W dolnym rzędzie: Od lewej: TTX, 1 – 9, 0, -(łącznik), **Usuń**, **Przesuń na górę** (lub **Przesuń na dół**)
- Górny rząd zawiera jedną opcję: **Gotowe**.



Ta funkcja może nie być obsługiwana w zależności od modelu lub regionu geograficznego.

Przy użyciu przycisków kierunkowych w lewo i w prawo możesz poruszać się po rzędzie, a następnie naciśnij przycisk Wybierz, aby wybrać panel numeryczny. Po wybraniu wszystkich wymaganych cyfr (na przykład 123) naciśnij przycisk kierunkowy w górę, aby przejść do opcji **Gotowe**, a następnie naciśnij przycisk Wybierz, aby zakończyć.

Aby wprowadzić numer kanału, można wprowadzić numer, a następnie wybrać opcję **Gotowe** w górnym rzędzie, ewentualnie wprowadzić numer i poczekać. Po chwili kanał się zmieni i wirtualny panel numeryczny zniknie z ekranu.

Zmiana głośności

Przycisk **VOL** po lewej stronie służy do regulacji głośności. Za każdym razem, gdy następuje zmiana głośności, wypowiedzana jest informacja o nowym poziomie głośności.

- Przycisk **VOL**: Lewy wystający przycisk na pilocie Pilot Samsung Smart to przycisk **VOL**. Aby zmienić głośność, naciśnij w górę lub w dół przycisk **VOL**.
- Aby wyregulować głośność, naciśnij przycisk **VOL** na pilocie standardowym.

Korzystanie z informacji o programie

Podczas oglądania telewizji naciśnij przycisk Wybierz, aby wyświetlić informacje o programie, które pojawią się w górnej części ekranu. Funkcja Przewodnik głosowy wypowiada tekst napisów programu lub audiodeskrypcji, jeśli są dostępne. Aby wyświetlić szczegółowe informacje o programie, naciśnij i przytrzymaj przycisk Wybierz. Funkcja Przewodnik głosowy wypowie szczegółowe informacje takie jak streszczenie programu.

Naciśnij przycisk kierunkowy w lewo lub w prawo, aby wyświetlić następne pozycje na tym samym kanale. Naciśnij przycisk kierunkowy w górę lub w dół, aby przejść do innych kanałów i sprawdzić pozycje nadawane w tym samym czasie.

Naciśnij przycisk , aby powrócić lub zamknąć szczegóły programu.



Ta funkcja może nie być obsługiwana w zależności od modelu lub regionu geograficznego.

Korzystanie z przewodnika





Dostępne są zestawienia programu poszczególnych kanałów.

Aby podczas oglądania telewizji sprawdzić informacje dotyczące programów na poszczególnych kanałach, naciśnij przycisk **CH** na pilocie. Aby wyświetlić informacje dotyczące programu, użyj przycisków kierunkowych.



 > **TV na żywo** > **Przewodnik**

Przewodnik pozwala sprawdzić codzienne plany emisji programów dla poszczególnych nadawców oraz informacje o programach. Po wybraniu programów można zaplanować ich nagrywanie lub oglądanie.

Przewodnik można także otworzyć przy użyciu funkcji **Interakcja głosowa**. Naciśnij i przytrzymaj przycisk  na pilocie Pilot Samsung Smart, a następnie wypowiedz polecenie „przewodnik”.



-  Ta funkcja może nie być obsługiwana w zależności od modelu lub regionu geograficznego.
-  Informacje wyświetlane przez funkcję **Przewodnik** dotyczą wyłącznie kanałów cyfrowych. Kanały analogowe nie są obsługiwane.
-  Jeśli **Zegar** nie jest ustawiony, Przewodnik nie jest dostępny. W pierwszej kolejności ustaw **Zegar**. ( >  **Ustawienia** > **Ogólne** > **Menedżer systemu** > **Czas** > **Zegar**)

W razie konieczności ponownego ustawienia zegara wykonaj poniższe instrukcje.

1. Naciśnij przycisk , aby otworzyć ekran **Smart Hub**.
2. Naciśnij przycisk kierunkowy w lewo, aby przejść do opcji  **Ustawienia**.
3. Naciśnij przycisk Wybierz, aby wyświetlić ekran menu **Ustawienia**.
4. Przy użyciu przycisków kierunkowych w górę i w dół przejdź do menu **Ogólne**, a następnie naciśnij przycisk Wybierz.
5. Przy użyciu przycisków kierunkowych w górę i w dół przejdź do menu **Menedżer systemu**, a następnie naciśnij przycisk Wybierz.
6. Wybierz menu **Czas**, a następnie naciśnij przycisk Wybierz.
7. Wybierz menu **Zegar**, a następnie naciśnij przycisk Wybierz.
8. Wybierz menu **Tryb zegara**, naciśnij przycisk Wybierz, a następnie wybierz opcję **Auto** lub **Ręcznie**.

 Po wybraniu opcji **Ręcznie** można przejść do znajdującego się poniżej menu **Data** lub **Czas**, aby ustawić godzinę.

Po wyświetleniu ekranu **Przewodnik** zostanie wyświetlona tabela z kanałami i programami. W górnym rzędzie znajduje się opcja **Filtr kanałów**, a następnie data i godziny. W każdym rzędzie po lewej znajduje się nazwa kanału, a po prawej programy nadawane na tym kanale.

Na ekranie **Przewodnik** można przechodzić pomiędzy kanałami za pomocą przycisków kierunkowych w górę i w dół, a pomiędzy programami emitowanymi na tym kanale za pomocą przycisków kierunkowych w lewo i w prawo. Możliwe jest także wprowadzenie numeru kanału przy użyciu przycisku  lub  i przejście bezpośrednio do tego kanału. Naciśnięcie przycisku  powoduje przejście do bieżącej godziny.

Po przesunięciu fokusu do programu usłyszysz szczegółowe informacje dotyczące wybranego programu. Usłyszysz także, czy dla programu są dostępne funkcje **Opis audio** oraz **Napisy**. Po przesunięciu fokusu do innego kanału usłyszysz nazwę i numer kanału oraz szczegółowe informacje o programie. Jeśli przejdiesz do innego dnia, przy pierwszym programie z danego dnia zostanie wypowiedziana data. Data nie jest powtarzana, więc jeśli nie masz pewności, co do daty, możesz przejść do przodu lub do tyłu o 24 godziny, a wtedy data zostanie wypowiedziana.

Oglądanie bieżącego programu

Na ekranie **Przewodnik** przejdź do programu emitowanego w danej chwili, a następnie naciśnij przycisk **Wybierz**, aby przejść do oglądania emisji telewizyjnej na wybranym kanale i programie.

Inne opcje w przewodniku

Na ekranie **Przewodnik** przejdź do przyszłego programu, a następnie naciśnij przycisk **Wybierz**. Zostanie wyświetlone menu podręczne z poniższymi funkcjami. W przypadku aktualnie oglądanego programu naciśnij i przytrzymaj przycisk **Wybierz**.

Po tym menu należy się poruszać za pomocą przycisków kierunkowych w górę i w dół, a następnie nacisnąć przycisk **Wybierz**, aby wybrać odpowiednią opcję. Jeśli chcesz zamknąć menu i powrócić do ekranu **Przewodnik**, naciśnij przycisk .

- **Nagrywaj**

Pozwala nagrać aktualnie oglądany program lub program na innym kanale.



Ta funkcja może nie być obsługiwana w zależności od modelu lub regionu geograficznego.

- **Programowanie wyświetlania**

Pozwala zaplanować wyświetlanie przyszłego programu.

- **Programowanie nagrywania**

Pozwala zaplanować nagrywanie przyszłego programu.

 Ta funkcja może nie być obsługiwana w zależności od modelu lub regionu geograficznego.

 Więcej informacji na temat funkcji **Programowanie nagrywania** zawiera część „Nagrywanie programów”.

- **Edytuj czas nagrywania**

Pozwala zmienić godziny rozpoczęcia i zakończenia nagrywania przyszłych programów.

 Ta funkcja może nie być obsługiwana w zależności od modelu lub regionu geograficznego.

- **Stop**

Pozwala zatrzymać aktualnie uruchomione nagrywanie.

- **Anuluj zaprogramowane wyświetlanie / Anuluj zaprogramowane nagrywanie**

Pozwala anulować zaplanowane sesje wyświetlania lub nagrywania.

 Ta funkcja może nie być obsługiwana w zależności od modelu lub regionu geograficznego.

- **Wyświetl szczegóły**

Pozwala wyświetlić szczegółowe informacje o wybranym programie. Informacje mogą się różnić w zależności od nadawanej transmisji. Jeśli wraz z programem nie są nadawane szczegóły na jego temat, żadne informacje nie pojawią się na ekranie.

Naciśnij przycisk Wybierz przy opcji **Wyświetl szczegóły**. Spowoduje to wyświetlenie okna podręcznego szczegółów dla tego programu wraz ze streszczeniem. W oknie podręcznym szczegółów znajdują się szczegółowe informacje oraz opcja **OK**. Po zapoznaniu się ze szczegółowymi informacjami naciśnij przycisk Wybierz na pilocie, aby zamknąć okno podręczne.

Wyświetlanie ulubionych kanałów:

Po skonfigurowaniu ulubionych kanałów można stosować filtry na ekranie **Przewodnik**, aby były wyświetlane tylko ulubione kanały. Ułatwia to znalezienie szukanych programów.



Aby wyświetlić listę ulubionych, przejdź do bieżącej godziny (naciśnij przycisk ), a następnie przejdź do listy kanałów, naciskając przycisk kierunkowy w lewo. Przy użyciu przycisku kierunkowego w górę przejdź w górę listy aż do opcji **Filtruj według : Wszystkie**. Naciśnij przycisk Wybierz, aby wyświetlić listę opcji. Do poruszania się pomiędzy kategoriami na liście służą przyciski kierunkowe w górę i w dół. Wybierz żądaną opcję, na przykład **Ulubione 1**, a następnie naciśnij przycisk Wybierz. Na ekranie **Przewodnik** zostaną wtedy wyświetlone informacje tylko o tych kanałach.

 Filtr wybrany w przewodniku jest stosowany po zamknięciu ekranu **Przewodnik** i ponownym otwarciu ekranu **Przewodnik**. Po stwierdzeniu, że na liście brak kanałów, które powinny się na niej znajdować, warto sprawdzić kategorię, a następnie wybrać opcję „**Filtruj według : Wszystkie**”, aby zostały wyświetlone wszystkie nastrojone kanały.

Konfigurowanie funkcji Programowanie wyświetlania

Konfigurowanie telewizora do wyświetlania określonego kanału lub programu o określonej godzinie, konkretnego dnia.

Obok programów, których oglądanie zostało zaplanowane, jest wyświetlana ikona .

 Aby skonfigurować planowanie oglądania, należy najpierw ustawić zegar telewizora ( >  [Ustawienia](#) > [Ogólne](#) > [Menedżer systemu](#) > [Czas](#) > [Zegar](#)).

Ustawianie funkcji zaplanowanego wyświetlania

- Ekran Przewodnik

Na ekranie [Przewodnik](#) wybierz program, który chcesz oglądać, a następnie naciśnij i przytrzymaj przycisk Wybierz. Wybierz opcję [Programowanie wyświetlania](#) w wyświetlonym menu podręcznym.

- Ekran informacji o programie

Podczas oglądania telewizji naciśnij przycisk Wybierz. Zostanie wyświetlone okno informacji o programie. Za pomocą przycisków kierunkowych w lewo lub w prawo wybierz przyszły program, a następnie naciśnij przycisk Wybierz. Aby zaplanować oglądanie programu, wybierz opcję [Programowanie wyświetlania](#).

Anulowanie pozycji zaplanowanego wyświetlania

Istnieją dwa sposoby, aby anulować zaplanowane oglądanie.

1. Anulowanie zaplanowanego wyświetlania na ekranie Przewodnik

 > [TV na żywo](#) > [Przewodnik](#)

Przejdź do programu, dla którego chcesz anulować zaplanowane wyświetlanie, a następnie naciśnij przycisk Wybierz. Przejdź do opcji [Anuluj zaprogramowane wyświetlanie](#), a następnie naciśnij przycisk Wybierz. Gdy pojawi się okno podręczne z pytaniem, czy chcesz anulować wybrany harmonogram wyświetlania, wybierz opcję [Tak](#). Wybrane zaplanowane wyświetlanie zostanie anulowane, a telewizor powróci do ekranu [Przewodnik](#).

2. Anulowanie zaplanowanego wyświetlania na ekranie Smart Hub

 > [TV na żywo](#) > [Menedżer harmonogr.](#) lub [Nagrania](#) > [Harmonogramy](#) > [Usuń](#)

1. Naciśnij przycisk , aby wyświetlić ekran [Smart Hub](#), a następnie naciśnij przycisk kierunkowy w lewo lub w prawo, aby przejść do opcji [TV na żywo](#). Naciśnij przycisk kierunkowy w górę, aby przejść do górnego rzędu, a następnie naciśnij przycisk kierunkowy w lewo lub w prawo, aby przejść do opcji [Menedżer harmonogr.](#) lub [Nagrania](#).
2. Naciśnij przycisk Wybierz, aby wyświetlić ekran [Menedżer harmonogr.](#) lub [Nagrania](#).
3. Naciśnij przycisk kierunkowy w górę, aby przejść do menu [Harmonogramy](#).
4. Przy użyciu przycisku kierunkowego w dół przejdź do listy programów zaplanowanych do oglądania.
5. Przy użyciu przycisku kierunkowego w prawo przejdź do opcji [Usuń](#), a następnie naciśnij przycisk Wybierz, aby usunąć wybraną pozycję.

 Poszczególne pozycje menu mogą nie być wyświetlane w zależności od modelu lub regionu geograficznego.

Korzystanie z funkcji Lista kanałów

Kanały dostępne w telewizorze można wyświetlić na liście.

 > [TV na żywo](#) > [Lista kanałów](#)

Funkcja [Lista kanałów](#) umożliwia zmianę kanałów oraz sprawdzenie programów na innych kanałach cyfrowych podczas oglądania telewizji.

Naciśnij przycisk  na pilocie, aby wyświetlić ekran [Smart Hub](#), naciśnij przycisk kierunkowy w lewo lub w prawo, aby przejść do opcji [TV na żywo](#), naciśnij przycisk kierunkowy w górę, aby przejść do górnego rzędu, naciśnij przycisk kierunkowy w prawo, aby przejść do opcji [Lista kanałów](#), a następnie naciśnij przycisk Wybierz. Zostanie wyświetlona lista kanałów wraz z nadawanym w danej chwili programem. Fokus będzie ustawiony na oglądany w danej chwili kanał wraz z podaniem nazwy i numeru kanału oraz tytułu programu.

Po liście kanałów można się poruszać za pomocą przycisków kierunkowych w górę i w dół (strony w górę i w dół można zmieniać za pomocą przycisku [CH](#)). Możliwe jest także wprowadzenie numeru kanału przy użyciu przycisku  lub [123](#) i przejście bezpośrednio do tego kanału.

Naciśnij przycisk kierunkowy w prawo na ekranie **Lista kanałów**, aby przejść do opcji **Lista kategorii**. Do poruszania się po tej liście służą przyciski kierunkowe w górę i w dół. Naciśnij przycisk Wybierz, aby wybrać żądaną kategorię z obszaru **Lista kategorii**. **Lista kategorii** zawiera opcje **Wszystkie kanały** oraz **Ulubione**. Przy użyciu przycisków kierunkowych w górę i w dół przejdź do kanału, który chcesz oglądać, a następnie naciśnij przycisk Wybierz.

- **Wszystkie**

Wyświetlanie kanałów, które zostały automatycznie wyszukane.

- **TV PLUS**

Gdy telewizor jest połączony z Internetem, można oglądać popularne emisje lub najciekawsze programy z poszczególnych dziedzin w dowolnej chwili na kanale wirtualnym. Podobnie jak w przypadku zwykłego kanału, dostępny jest dzienny harmonogram programów **TV PLUS**.

- **Ulubione**

Wyświetla opcje od **Ulubione 1** do **Ulubione 5**. Do poruszania się pomiędzy listami ulubionych służą przyciski kierunkowe w górę i w dół. Wybierz żądaną opcję, a następnie naciśnij przycisk Wybierz. Na liście kanałów zostaną wtedy wyświetlone tylko kanały z tej listy.

- **Typ kanału**

Sortowanie listy, aby zawierała kanały wybranego typu. Funkcja **Typ kanału** może być używana tylko wtedy, gdy kanały zawierają informację o typie.



Ta funkcja może nie być obsługiwana w zależności od odbieranego sygnału.

- **Sortuj**

Sortowanie listy według zawartości pola **Numer** lub **Nazwa**.



Ta opcja jest dostępna tylko dla kanałów cyfrowych i nie zawsze jest dostępna.

- **Naziemne, Kablowe** lub **Satelitarne**

Wybór opcji **Naziemne, Kablowe** lub **Satelitarne**.



Ta funkcja może nie być obsługiwana w zależności od odbieranego sygnału.



Ta funkcja może nie być obsługiwana w zależności od modelu lub regionu geograficznego.

Tworzenie osobistej listy ulubionych

Oznaczanie często oglądanych kanałów jako ulubionych.

Ulubione kanały są oznaczone na ekranach [Edytuj kanał](#) i [Lista kanałów](#) symbolem .

Rejestrowanie kanałów jako ulubionych

 > [TV na żywo](#) > [Lista kanałów](#)

1. Naciśnij przycisk kierunkowy w prawo, aby przejść do opcji [Lista kategorii](#).
2. Wybierz opcję [Ulubione](#).
3. Po wybraniu listy ulubionych pojawi się ekran [Edytuj ulubione](#).
4. Przejdź do kanału, który chcesz dodać, a następnie naciśnij przycisk Wybierz.
5. Potwórz krok 4, aby wybrać wszystkie kanały, które chcesz dodać.
6. Naciśnij przycisk kierunkowy w prawo, aby przejść do ikony , a następnie naciśnij przycisk Wybierz. Wybrane kanały zostaną dodane do listy ulubionych.

Dodawanie kanałów do listy ulubionych – szczegóły

1. Wyświetl ekran [Lista kanałów](#).
2. Naciśnij przycisk kierunkowy w prawo, aby przejść do opcji [Lista kategorii](#).
3. Przy użyciu przycisków kierunkowych w górę i w dół przejdź do opcji [Ulubione](#), a następnie naciśnij przycisk Wybierz. Pojawią się opcje od [Ulubione 1](#) do [Ulubione 5](#). Przejdź do listy, do której chcesz dodać kanały, a następnie naciśnij przycisk Wybierz.
4. Przy użyciu przycisku kierunkowego w górę przejdź do opcji [Edytuj ulubione](#), a następnie naciśnij przycisk Wybierz.
5. Na ekranie [Edytuj ulubione](#) przejdź do kanału, który chcesz dodać do listy ulubionych, a następnie naciśnij przycisk Wybierz.
6. Potwórz krok 5, aby wybrać wszystkie kanały, które chcesz dodać.
7. Naciśnij przycisk kierunkowy w prawo, aby przejść do ikony , a następnie naciśnij przycisk Wybierz. Wybrane kanały zostaną dodane do listy ulubionych.

Usuwanie kanałów z listy ulubionych — szczegóły

1. Wyświetl ekran [Lista kanałów](#).
2. Naciśnij przycisk kierunkowy w prawo, aby przejść do opcji [Lista kategorii](#).
3. Przy użyciu przycisków kierunkowych w górę i w dół przejdź do opcji [Ulubione](#), a następnie naciśnij przycisk Wybierz. Pojawią się opcje od [Ulubione 1](#) do [Ulubione 5](#). Przejdź do listy, z której chcesz usunąć kanały, a następnie naciśnij przycisk Wybierz.
4. Przy użyciu przycisku kierunkowego w górę przejdź do opcji [Edytuj ulubione](#), a następnie naciśnij przycisk Wybierz.
5. Na ekranie [Edytuj ulubione](#) przejdź do kanału, który chcesz usunąć z listy ulubionych, a następnie naciśnij przycisk Wybierz.
6. Potwórz krok 5, aby wybrać wszystkie kanały, które chcesz usunąć.
7. Naciśnij przycisk kierunkowy w lewo, aby przejść do ikony , a następnie naciśnij przycisk Wybierz. Wybrane kanały zostaną usunięte z listy ulubionych.



Wyświetlanie i wybieranie kanałów tylko z list ulubionych

 > [TV na żywo](#) > [Lista kanałów](#)

1. Wyświetl ekran [Lista kanałów](#).
2. Naciśnij przycisk kierunkowy w prawo, aby przejść do opcji [Lista kategorii](#).
3. Przy użyciu przycisków kierunkowych w górę i w dół przejdź do opcji [Ulubione](#), a następnie naciśnij przycisk Wybierz.
4. Pojawią się opcje od [Ulubione 1](#) do [Ulubione 5](#). Przejdź do żądanej listy, a następnie naciśnij przycisk Wybierz. Zostaną wyświetlone kanały z wybranej listy ulubionych.

Nagrywanie

Dowolny program można nagrać na zewnętrznym dysku twardym podłączonym do gniazda USB.



-  Ta funkcja może nie być obsługiwana w zależności od modelu lub regionu geograficznego.
-  Przed skorzystaniem z funkcji nagrywania należy zapoznać się z wszystkimi środkami ostrożności. Aby uzyskać więcej informacji, przejdź do części „[Zanim skorzystasz z funkcji Nagrywanie i Timeshift](#)”.

Korzystanie z opcji nagrywania natychmiastowego i planowanego za pośrednictwem ekranu przewodnika:

Jeśli chcesz nagrać nadawany w danej chwili program, otwórz przewodnik po programach, przejdź do programu, a następnie naciśnij i przytrzymaj przycisk Wybierz. Zostanie wyświetlone menu podręczne. Za pomocą przycisków kierunkowych w górę i w dół przejdź do opcji **Nagrywaj**. Naciśnij przycisk wyboru, aby nagrać program. Nastąpi powrót do przewodnika po programach. Nagrywanie kończy się automatycznie w momencie zakończenia programu.



Aby wyświetlić **Przewodnik** i zatrzymać nagrywanie programu, naciśnij i przytrzymaj przycisk Wybierz. Pojawi się menu z opcją **Zatrzymaj nagrywanie** zamiast opcji **Nagrywaj**. Naciśnij przycisk Wybierz przy opcji **Stop**, aby zatrzymać nagrywanie.

Aby nagrać program, który ma być nadawany później, wybierz go na ekranie **Przewodnik**. Zostanie wyświetlone menu podręczne. Do poruszania się po tym menu służą przyciski kierunkowe w górę i w dół. Przejdź do opcji **Programowanie nagrywania**, a następnie naciśnij przycisk Wybierz. Usłyszysz komunikat, że nagrywanie programu zostało ustawione, i nastąpi powrót do przewodnika po programach.

Obok tytułu programu pojawi się ikona  oznaczająca, że jest ustawione jego nagrywanie. Jeśli chcesz się dowiedzieć, czy jest ustawione nagrywanie programu, lub anulować zaplanowane nagranie, naciśnij przycisk wyboru po zaznaczeniu programu. Jeśli jest już ustawione jego nagrywanie, menu będzie zawierało opcję **Anuluj zaprogramowane nagrywanie**. Możesz nacisnąć przycisk Wybierz, aby anulować zaplanowane nagrywanie, ewentualnie nacisnąć przycisk , aby powrócić do przewodnika po programach bez anulowania nagrywania.

Korzystanie z opcji błyskawicznego nagrywania i programowania nagrywania w oknie informacji o programie

Nagrywanie oglądanego programu

Aby wyświetlić menu nagrywania programu lub uruchomienia funkcji Timeshift, podczas oglądania programu naciśnij przycisk  lub . W menu można wybrać następujące funkcje:

- **Nagrywaj:** Natychmiastowe rozpoczęcie nagrywania oglądanego programu.
- **Timeshift:** Uruchomienie funkcji Timeshift.
- **Stop:** Zatrzymanie nagrywania lub uruchomionej funkcji Timeshift.
- **Informacje:** Wyświetlenie szczegółowych informacji o oglądanym programie.

Zaplanowanie wyświetlania przy użyciu okna informacji o programie

Podczas oglądania programu naciśnij przycisk Wybierz, aby wyświetlić okno informacji o programie. W oknie informacji o programie użyj przycisków kierunkowych w lewo i w prawo, aby wybrać przyszły program, a następnie naciśnij przycisk Wybierz. Aby zaplanować nagrywanie programu, wybierz opcję **Programowanie nagrywania**.

Zmiana czasu nagrywania

Podczas nagrywania programu z bieżącej emisji, można określić, jak długo ma on być nagrywany.

Naciśnij przycisk kierunkowy w dół, aby wyświetlić pasek sterowania w dolnej części ekranu. Naciśnij przycisk kierunkowy w lewo lub w prawo, aby przejść do opcji **Edytuj czas nagrywania**, a następnie naciśnij przycisk Wybierz. Zostanie wyświetlona skala z suwakiem i usłyszysz aktualnie ustawiony czas nagrywania. Przy użyciu przycisków kierunkowych w lewo i w prawo zmień czas, a następnie naciśnij przycisk Wybierz. Usłyszysz o menu zawierającym informacje o czasie nagrywania. Aby powrócić do oglądanego programu, naciśnij przycisk  na pilocie.

 Maksymalny czas nagrywania różni się w zależności od pojemności urządzenia USB.

Oglądanie nagranych programów

 > [TV na żywo](#) > [Menedżer harmonogr.](#) lub [Nagrania](#) > [Nagrywaj](#)

Otwórz ekran [Smart Hub](#), naciskając przycisk  na pilocie. Zostanie wybrana opcja [TV na żywo](#). Naciśnij przycisk kierunkowy w górę, aby przejść do górnego rzędu, a następnie naciśnij przycisk kierunkowy w lewo lub w prawo, aby przejść do opcji [Przewodnik](#).

Naciśnij przycisk kierunkowy w prawo, aby przejść do opcji [Nagrania](#), a następnie naciśnij przycisk wyboru. Spowoduje to wyświetlenie ekranu [Nagrywanie i Menedżer harmonogramu](#).

Aby odtworzyć program, znajdź go na liście tytułów programów za pomocą przycisków kierunkowych w górę i w dół, a następnie naciśnij przycisk wyboru, aby odtworzyć program, ewentualnie naciśnij przycisk kierunkowy w prawo, aby przejść do listy opcji. Za pomocą przycisków kierunkowych w górę i w dół można wybrać z tej listy opcje odtwarzania programu, usunięcia go lub wyświetlenia szczegółów programu.

Wybierz opcję [Odtwórz](#), aby odtworzyć program. Zacznie się odtwarzanie programu. Jeśli program był już częściowo obejrany, na ekranie zostanie wyświetlone okno podręczne z opcjami [Odtwórz](#) (od początku), [Wznów](#) (od miejsca, gdzie przerwano oglądanie) lub [Anuluj](#). Za pomocą przycisków kierunkowych w lewo i w prawo wybierz żądaną opcję, a następnie naciśnij przycisk wyboru.



Ta funkcja może nie być obsługiwana w zależności od modelu lub regionu geograficznego.

Usuwanie nagranego programu

Aby usunąć nagrany program, przejdź do listy [Nagrania](#). Za pomocą przycisków kierunkowych w górę i w dół przejdź do nagrania, które chcesz usunąć.

Naciśnij przycisk kierunkowy w prawo, aby przejść do listy z 3 opcjami. Naciśnij przycisk kierunkowy w dół, aby przejść do przycisku [Usuń](#), a następnie naciśnij przycisk wyboru.











Zostanie zadane pytanie, czy chcesz usunąć wybraną pozycję. Naciśnij przycisk kierunkowy w lewo, aby przejść do przycisku [Usuń](#), a następnie naciśnij przycisk wyboru, aby usunąć ten tytuł programu. Program zostanie usunięty i nastąpi powrót do listy [Nagrania](#).

Korzystanie z funkcji Smart Hub

W tej części znajdują się informacje dotyczące uzyskiwania dostępu do aplikacji, gier, filmów i innych treści za pośrednictwem serwisu Smart Hub.

Smart Hub

Po naciśnięciu przycisku  na pilocie można przeglądać strony internetowe i pobierać aplikacje z serwisu Smart Hub.

-  Niektóre usługi **Smart Hub** są płatne.
-  Z serwisu **Smart Hub** można korzystać, gdy telewizor jest podłączony do Internetu.
-  Niektóre funkcje trybu **Smart Hub** mogą nie być obsługiwane w zależności od dostawcy usług, języka lub regionu geograficznego.
-  Przerwy w usłudze **Smart Hub** mogą być spowodowane zakłóceniami w połączeniu z Internetem.
-  Cały tekst **Zasady i warunki** można wyświetlić, przechodząc do opcji  >  **Ustawienia** > **Pomoc techn.** > **Zasady i warunki**.
-  Aby zaprzestać korzystania z funkcji **Smart Hub**, można anulować umowę. Aby anulować zgodę umowy serwisowej Smart Hub, pomimo że jest ona wymagana, wybierz opcję **Resetuj usługę Smart Hub** ( >  **Ustawienia** > **Pomoc techn.** > **Diagnostyka** > **Resetuj usługę Smart Hub**).

Naciśnij przycisk  na pilocie. Spowoduje to wyświetlenie 2 rzędów. Spróbuj przesunąć fokus do opcji **TV na żywo** lub innej opcji w dolnym rzędzie. Górny rząd zawiera różne opcje zależnie od pozycji wybranej w dolnym rzędzie.

Przyciski po prawej stronie opcji **TV na żywo** zapewniają szybki dostęp do aplikacji takich jak **Netflix** oraz **Amazon**. Obecnie większość tych aplikacji nie jest obsługiwanych przez funkcję Przewodnik głosowy.

Przyciski kierunkowe w lewo i w prawo umożliwiają przechodzenie pomiędzy pozycjami menu i aplikacjami, natomiast przyciski kierunkowe w górę i w dół umożliwiają przechodzenie pomiędzy poszczególnymi rzędami. Przycisk Wybierz umożliwia przejście do menu lub aplikacji.

Po otwarciu ekranu **Smart Hub** wybrana będzie opcja **TV na żywo** lub **TV PLUS**. Naciśnij przycisk kierunkowy w górę, aby przejść do górnego rzędu. Zostanie wybrana opcja **Przewodnik**. Pozycje w tym rzędzie są następujące:

- **Przewodnik**: Pozwala przejść do ekranu przewodnika po programach na wielu kanałach.
- **Lista kanałów**: Otwiera listę kanałów i umożliwia przejście do programów nadawanych na innych kanałach.
- **Menedżer harmonogr.** lub **Nagrania**: Pozwala przejść do ekranu **Menedżer harmonogr.** lub **Nagrywanie i Menedżer harmonogramu**.

 Poszczególne pozycje menu mogą nie być wyświetlane w zależności od modelu lub regionu geograficznego.

- Po prawej stronie opcji **Menedżer harmonogr.** lub **Nagrania** są wyświetlane ostatnio oglądane programy oraz programy aktualnie nadawane na innych kanałach. Aby przejść do jednego z tych kanałów, wybierz go, a następnie naciśnij przycisk **Wybierz**.

 Poszczególne pozycje menu mogą nie być wyświetlane w zależności od modelu lub regionu geograficznego.



Korzystanie z ekranu Pierwszy ekran w funkcji Smart Hub

Po lewej stronie ekranu Pierwszy ekran w funkcji Smart Hub znajduje się menu statyczne przedstawione poniżej. Pozwala szybko i łatwo skorzystać z dostępnych pozycji menu w celu uzyskania dostępu do głównych ustawień telewizora lub urządzeń zewnętrznych, wyszukiwania oraz aplikacji.

-  **Powiadomienie**

Funkcja umożliwia wyświetlanie listy powiadomień o wszystkich zdarzeniach telewizora. Powiadomienie pojawia się na ekranie, gdy rozpocznie się nadawanie zaplanowanego programu lub wystąpi zdarzenie w zarejestrowanym urządzeniu.

Po przesunięciu fokusu na opcję **Powiadomienie** i naciśnięciu przycisku **Wybierz** pojawi się okno z powiadomieniem po prawej stronie oraz następujące funkcje:

-  **Usuń wszystko**: Pozwala usunąć wszystkie powiadomienia.
-  **Ustawienia**: Pozwala wybrać usługi, dla których mają być wyświetlane powiadomienia. W przypadku wyboru opcji **Zezwól na dźwięk** powiadomienia są wyświetlane wraz z dźwiękiem powiadomienia.

-  **Ustawienia**

Po przesunięciu fokusu na ikonę  nad menu pojawi się lista szybkich ustawień. Kliknięcie ikon pozwala szybko ustawić często używane funkcje.

- **Tryb obrazu**

Wybór trybu obrazu zapewniającego najlepsze wrażenia podczas oglądania. Aby zmienić tryb obrazu, naciśnij przycisk Wybierz. Aby dokonać precyzyjnych regulacji, naciśnij przycisk kierunkowy w górę, a następnie wybierz opcję **Ustawienia obrazu**.

- **Tryb dźwięku**

Wybór trybu dźwięku zapewniającego najlepsze wrażenia podczas słuchania. Aby zmienić tryb dźwięku, naciśnij przycisk Wybierz. Aby dokonać precyzyjnych regulacji, naciśnij przycisk kierunkowy w górę, a następnie wybierz opcję **Ustawienia korektora**.

- **Wyjście dźwięku**

Wybór głośników wykorzystywanych przez telewizor do emitowania dźwięku. Aby zmienić wyjście audio, naciśnij przycisk Wybierz. Aby nawiązać połączenie z głośnikiem Bluetooth, naciśnij przycisk kierunkowy w górę, a następnie wybierz opcję **Lista głośników** .



Funkcja połączenia z głośnikiem Bluetooth może nie być obsługiwana w zależności od modelu lub regionu geograficznego.

- **Napisy**

Transmisje telewizyjne można oglądać z napisami. Aby aktywować/dezaktywować funkcję **Napisy**, naciśnij przycisk Wybierz. Aby uruchomić **Skróty dostępności**, naciśnij przycisk kierunkowy w górę, a następnie wybierz opcję **Skróty dostępności**.

- **Język ścieżki dżw.**

Umożliwia zmianę języka odtwarzanego dźwięku. Aby dokonać precyzyjnych regulacji, naciśnij przycisk kierunkowy w górę, a następnie wybierz opcję **Przejdź do Opcji dźwięku**.

- **PIP**

Podczas korzystania z podłączonego urządzenia zewnętrznego można oglądać transmisje telewizyjne w małym oknie trybu „obraz w obrazie” (PIP). Aby dokonać precyzyjnych regulacji, naciśnij przycisk kierunkowy w górę, a następnie wybierz opcję **Konfiguracja PIP**.

- **Sieć**

Wyświetlanie aktualnego stanu sieci i Internetu. Naciśnij przycisk kierunkowy w górę, a następnie wybierz opcję **Stan sieci** lub **Ustawienia sieci**.



Ta funkcja może nie być obsługiwana w zależności od modelu lub regionu geograficznego.

-  **Źródło**

Wybór urządzenia zewnętrznego podłączonego do telewizora.

 Aby uzyskać więcej informacji, przejdź do części „[Przełączanie urządzeń zewnętrznych podłączonych do telewizora](#)”.

-  **Wyszukaj**

Na ekranie zostanie wyświetlona klawiatura wirtualna umożliwiająca wyszukiwanie kanałów, aplikacji, tytułów filmów oraz aplikacji w usłudze Smart Hub.

 Aby można było skorzystać z tej funkcji, telewizor musi być podłączony do Internetu.

-  **APPS**



Korzystanie z kolekcji aplikacji umożliwiających wyświetlanie na ekranie telewizora różnego rodzaju treści, takich jak wiadomości, sport, prognoza pogody oraz gry.

 Aby można było skorzystać z tej funkcji, telewizor musi być podłączony do Internetu.

 Aby uzyskać więcej informacji, przejdź do części „[Korzystanie z usługi Aplikacje](#)”.

-  **Ambient Mode**

Ambient Mode umożliwia wyświetlanie różnego rodzaju informacji wizualnych i powiadomień na ozdobnych ekranach.

Aby przejść do funkcji **Ambient Mode**, naciśnij przycisk . Aby powrócić do trybu telewizora, naciśnij przycisk . Aby wyłączyć telewizor, naciśnij przycisk .

Naciśnięcie przycisku  przy wyłączonym telewizorze spowoduje jego włączenie się z aktywną funkcją **Ambient Mode**.

 Jeśli używasz pilota innego niż Pilot Samsung Smart, mogą występować pewne ograniczenia związane z przejściem do funkcji **Ambient Mode**.

 W związku z tym, że ta funkcja jest specyficzna dla telewizorów QLED, może nie być obsługiwana w zależności od modelu.

 Więcej informacji dotyczących aplikacji **Ambient Mode** zawiera część „[Korzystanie z aplikacji Ambient Mode](#)”.

-  **Uniwersalny przewodnik**

Uniwersalny przewodnik to aplikacja, która umożliwia wyszukiwanie i korzystanie w jednym miejscu z treści takich jak programy telewizyjne, seriale, filmy i programy muzyczne. **Uniwersalny przewodnik** może polecać treści dopasowane do preferencji użytkownika oraz powiadamiać o nowych serialach.



 Więcej informacji dotyczących aplikacji **Uniwersalny przewodnik** zawiera część „[Korzystanie z aplikacji Uniwersalny przewodnik](#)”.

 Obrazy mogą być nieostre w zależności od parametrów dostawcy usług.

 Ta funkcja może nie być obsługiwana w zależności od modelu lub regionu geograficznego.

Uruchamianie instrukcji e-Manual

W telewizorze jest wbudowana instrukcja, którą można otworzyć.

Naciśnij przycisk **E-MANUAL** na pilocie standardowym, aby otworzyć menu. Ewentualnie naciśnij przycisk , aby wyświetlić ekran **Smart Hub**, naciśnij przycisk kierunkowy w lewo, aby przejść do opcji  **Ustawienia**, a następnie naciśnij przycisk Wybierz.

Przy użyciu przycisków kierunkowych w górę i w dół przejdź do opcji **Pomoc techn.**, a następnie naciśnij przycisk **Otwórz e-Manual**, aby wyświetlić ekran e-Manual.



 >  **Ustawienia** > **Pomoc techn.** > **Otwórz e-Manual**

Zapisana na stałe w pamięci telewizora instrukcja e-Manual zawiera informacje o podstawowych funkcjach telewizora.

 Można także pobrać kopię instrukcji e-Manual ze strony internetowej firmy Samsung.

 Niebieska czcionka (np. **Tryb obrazu**) oznacza opcje lub elementy menu.

Instrukcja e-Manual zawiera 2 rzędy ikon menu. Przyciski kierunkowe w górę i w dół służą do poruszania się pomiędzy rzędami, natomiast przyciski kierunkowe w lewo i w prawo do poruszania się po danym rzędzie. Naciśnij przycisk Wybierz, aby otworzyć część, którą chcesz przeczytać.

Instrukcja e-Manual zawiera część pod tytułem „Naucz się korzystać z pilota” w **Przewodnik dostępności** (w prawym rogu ekranu). Jest ona szczególnie przydatna dla osób, które nie widzą dobrze przycisków na pilocie lub nie są pewne, do czego one służą. Gdy wyświetlana jest ta sekcja instrukcji e-Manual, naciskanie przycisków na pilocie nie wpływa na działanie telewizora. Należy pamiętać, że pozycja „Przewodnik dostępności” jest dostępna wyłącznie po włączeniu opcji **Przewodnik głosowy** ( >  **Ustawienia** > **Ogólne** > **Dostępność** > **Ustawienia przewodnika głosowego** > **Przewodnik głosowy**).

Korzystanie z funkcji Interakcja głosowa

Poradnik sterowania telewizorem przy użyciu funkcji Interakcja głosowa.

Aby można było użyć funkcji **Interakcja głosowa**, telewizor musi być podłączony do Internetu oraz należy korzystać z mikrofonu na pilocie Pilot Samsung Smart.

Aby skorzystać z funkcji **Interakcja głosowa**, naciśnij i przytrzymaj przycisk  na pilocie Pilot Samsung Smart, wypowiedz polecenie do mikrofonu na pilocie, a następnie zwolnij przycisk w celu uruchomienia funkcji **Interakcja głosowa**.

 W przypadku aktualizacji funkcji **Interakcja głosowa** istniejące specyfikacje funkcji mogą się zmienić.



Uruchamianie funkcji Interakcja głosowa

Naciśnij i przytrzymaj przycisk  na pilocie Pilot Samsung Smart. Wypowiedz polecenie, a następnie zwolnij przycisk. Telewizor wyemituje zrozumiane polecenie, a następnie wykona odpowiednie zadanie.

 Jeśli telewizor nie zrozumie polecenia, spróbuj ponownie z dokładniejszą wymową.

 Ta funkcja może nie być obsługiwana w zależności od modelu lub regionu geograficznego.

 Obsługiwane języki mogą się różnić w zależności od regionu geograficznego.

 Szczegółowy opis poleceń głosowych zawiera **Voice Command Guide**. Naciśnij przycisk . W dolnej części ekranu pojawi się przycisk **Enter Voice Command Guide**. Naciśnij przycisk Wybierz, aby przejść do ekranu **Voice Command Guide**.