

# Panasonic®

Operating Instructions  
Instrucciones de funcionamiento  
Instrukcja obsługi  
Návod k obsluze  
Käyttöohjeet

## CD Stereo System Sistema estéreo con reproductor de discos compactos Zestaw stereo z CD Stereosystem s CD CD-stereojärjestelmä

---

Model No. **SC-AKX710**

Thank you for purchasing this product.

For optimum performance and safety, please read these instructions carefully.

Please keep this manual for future reference.

Muchísimas gracias por haber adquirido este aparato.

Lea con atención estas instrucciones para obtener las máximas prestaciones y seguridad.

Guarde este manual para su consulta en el futuro.

Dziękujemy za zakupienie tego produktu.

Proszę dokładnie zapoznać się z tą instrukcją obsługi, aby jak najlepiej wykorzystać to urządzenie i zapewnić jego bezpieczne użytkowanie.

Prosimy o zachowanie niniejszej instrukcji obsługi.

Děkujeme za zakoupení tohoto výrobku.

Pro dosažení optimálního výkonu a z bezpečnostních důvodů si pečlivě přečtěte tyto pokyny.

Ušchovejte si prosím tento návod k obsluze.

Kiitos, että hankit tämän tuotteen.

Lue nämä ohjeet huolellisesti parhaan suorituskyvyn ja turvallisuuden takaamiseksi.

Säilytä ohje tulevaa tarvetta varten.



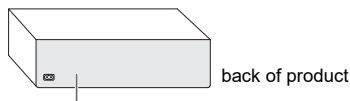

These operating instructions are applicable to the following system.

<b>System</b>	SC-AKX710
<b>Main unit</b>	SA-AKX710
<b>Speakers</b>	SB-AKX700

Your system and the illustrations can look differently.



The symbols on this product (including the accessories) represent the following:

	AC
	Class II equipment (The construction of the product is double-insulated.)
	ON
	Standby

Recording and playback of content on this (or any other) device may require permission from the copyright owner. Panasonic has no authority to and does not grant you that permission and explicitly disclaims any right, ability or intention to obtain such permission on your behalf. It is your responsibility to ensure that your use of this or any other device complies with applicable copyright law in your country.

## Safety precautions

### WARNING!

#### Unit

- To reduce the risk of fire, electric shock or product damage,
  - Do not expose this unit to rain, moisture, dripping or splashing.
  - Do not place objects filled with liquids, such as vases, on this unit.
  - Use the recommended accessories.
  - Do not remove covers.
  - Do not repair this unit by yourself. Refer servicing to qualified service personnel.
  - Do not let metal objects fall inside this unit.

### CAUTION!

#### Unit

- To reduce the risk of fire, electric shock or product damage,
  - Do not install or place this unit in a bookcase, built-in cabinet or in another confined space. Ensure this unit is well ventilated.
  - Do not obstruct this unit's ventilation openings with newspapers, tablecloths, curtains, and similar items.
  - Do not place sources of naked flames, such as lighted candles, on this unit.
- This unit is intended for use in moderate climates.
- This unit may receive radio interference caused by mobile telephones during use. If such interference occurs, please increase separation between this unit and the mobile telephone.
- This unit utilizes a laser. Use of controls or adjustments or performance of procedures other than those specified herein may result in hazardous radiation exposure.
- Set the unit up on an even surface away from direct sunlight, high temperatures, high humidity, and excessive vibration.

#### AC mains lead

- The mains plug is the disconnecting device. Install this unit so that the mains plug can be unplugged from the socket outlet immediately.

#### Battery

- Danger of explosion if battery is incorrectly replaced. Replace only with the type recommended by the manufacturer.
- When disposing of the batteries, please contact your local authorities or dealer and ask for the correct method of disposal.
- Do not heat or expose to flame.
- Do not leave the battery(ies) in a car exposed to direct sunlight for a long period of time with doors and windows closed.
- Do not break open or short-circuit the battery.
- Do not charge the alkaline or manganese battery.
- Do not use the battery if the cover has peeled off.
- Remove the battery if you do not use the remote control for a long period of time. Keep in a cool, dark area.

## Table of contents

Safety precautions	2
Sales and Support Information	3
Caution for AC mains lead	3
Supplied accessories	4
Placement of speakers	4
Preparing the remote control	4
Making the connections	5
Overview of controls	6
Preparing media	8
Media playback	9
Radio	10
Recording	11
Sound effects	13
Illumination	13
DJ functions	13
Using a microphone	14
Karaoke	15
Clock and timers	15
External equipment	16
Others	17
Maintenance	17
Troubleshooting	17
Specifications	20
References	21

## Sales and Support Information

For the United Kingdom and Ireland

### Customer Communications Centre

- For customers within the UK: 0344 844 3899
- For customers within Ireland: 01 289 8333
- Monday – Friday 9:00am – 5:00pm (Excluding public holidays).
- For further support on your product, please visit our website: [www.panasonic.co.uk](http://www.panasonic.co.uk)

### Direct Sales at Panasonic UK

- Order accessory and consumable items for your product with ease and confidence by phoning our Customer Communications Centre Monday – Friday 9:00am – 5:00pm (Excluding public holidays).
- Or go on line through our Internet Accessory ordering application at [www.pas-europe.com](http://www.pas-europe.com).
- Most major credit and debit cards accepted.
- All enquiries transactions and distribution facilities are provided directly by Panasonic UK.
- It couldn't be simpler!

Also available through our Internet is direct shopping for a wide range of finished products. Take a browse on our website for further details.

## Caution for AC mains lead

### (For the AC mains plug of three pins)

For your safety, please read the following text carefully.

This appliance is supplied with a moulded three pin mains plug for your safety and convenience.

A 5-ampere fuse is fitted in this plug.

Should the fuse need to be replaced please ensure that the replacement fuse has a rating of 5-ampere and that it is approved by ASTA or BSI to BS1362.

Check for the ASTA mark  or the BSI mark  on the body of the fuse.

If the plug contains a removable fuse cover you must ensure that it is refitted when the fuse is replaced.

If you lose the fuse cover the plug must not be used until a replacement cover is obtained.

A replacement fuse cover can be purchased from your local dealer.

### Before use

Remove the connector cover.

### How to replace the fuse

The location of the fuse differ according to the type of AC mains plug (figures A and B). Confirm the AC mains plug fitted and follow the instructions below.

Illustrations may differ from actual AC mains plug.

1. Open the fuse cover with a screwdriver.

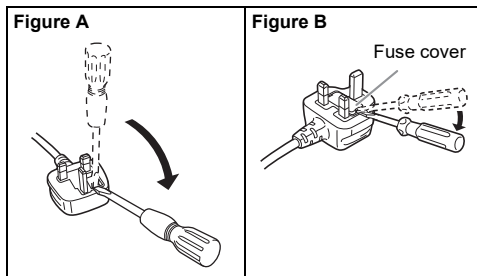

2. Replace the fuse and close or attach the fuse cover.

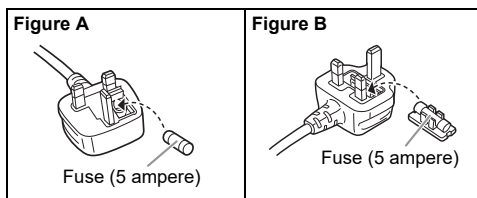

## Supplied accessories

Check and identify the supplied accessories.

Product numbers correct as of April 2018. These may be subject to change.

**2 AC mains leads**

**For the United Kingdom and Ireland**  
(K2CT2YY00089)

**1 Ferrite core**

(J0KG00000037)



**1 AM loop antenna**

(N1DY00000011)

**1 FM indoor antenna**

(RSAX0002)



**1 Remote control**

(N2QAYB001198)

**1 Remote control battery**

**For the United Kingdom and Ireland**

**1 Antenna plug adaptor**

(K1YZ02000013)



### CAUTION!

Keep the antenna plug adaptor out of reach of children to prevent swallowing.

#### Note:

Use the AC mains lead that is suitable for your household mains socket.

## Placement of speakers

The left and right speakers are the same.

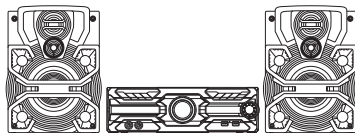

### Use only the supplied speakers.

You can cause damage to the system and decrease the sound quality if you use other speakers.

#### Note:

- Keep your speakers more than 10 mm from the main unit for ventilation.
- Put the speakers on a flat safe surface.
- These speakers do not have magnetic shielding. Do not put them near TVs, PCs or other equipment easily influenced by magnetism.
- When you play at high levels for a long period, it can cause damage to the speakers and decrease the life of the speakers.
- Decrease the volume in these conditions to prevent damage:
  - When the sound is distorted.
  - When you adjust the sound quality.

### CAUTION!

- **Use the speakers only with the recommended system. If not, you can cause damage to the amplifier and speakers and can cause a fire. Consult an approved service personnel if damage occurs or if there is a sudden apparent change in performance.**
- **Do not modify the speaker or speaker wires as this can cause damage to the system.**
- **Do the procedures included in these instructions when you attach the speakers.**
- **Do not touch the speaker cone's reverberating surfaces:**
  - This may damage the speaker cone.
  - The speaker cone may be hot.

## Preparing the remote control

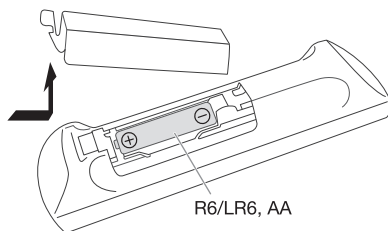

Use alkaline or manganese battery.

Install the battery so that the poles (+ and -) align with those in the remote control.

# Making the connections

Connect the AC mains lead only after all the other connections have been made.

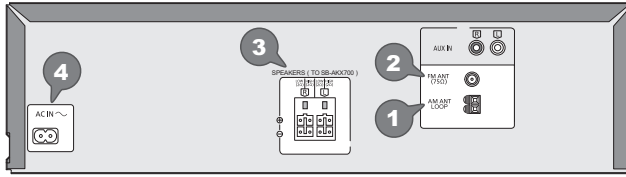

## 1 Connect the AM loop antenna.

Stand the antenna up on its base until it clicks.

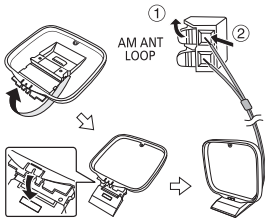

## 2 Connect the FM indoor antenna.

Put the antenna where reception is best.

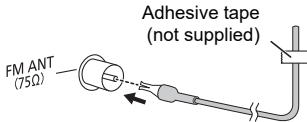

## 4 Connect the AC mains lead.

Do not use any other AC mains lead except the supplied one.

**(For the AC mains plug of three pins)**  
READ THE "Caution for AC mains lead" BEFORE CONNECTION.

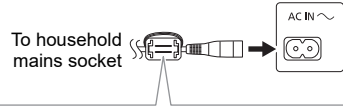

**For the United Kingdom and Ireland**  
**Connect the FM outdoor antenna.**  
Use an outdoor antenna if reception is poor.

FM ANT (75Ω)  
Adhesive tape (not supplied)  
FM outdoor antenna (not supplied)  
75 Ω coaxial cable (not supplied)  
Antenna plug adaptor

**Note:**

- Do not use the outdoor antenna during a lightning storm.
- Disconnect the outdoor antenna if you do not use the system.

## 3 Connect the speakers.

Connect the speaker cables to the corresponding terminal.

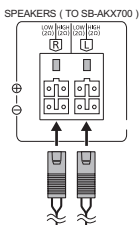

### Attaching the ferrite core near to the terminal

- Pull on the tabs (both sides) to open.
- Put the AC mains lead onto one of the concave surfaces.
- Coil the AC mains lead around the ferrite core and onto the other concave surface.
- Close the ferrite core until it clicks.

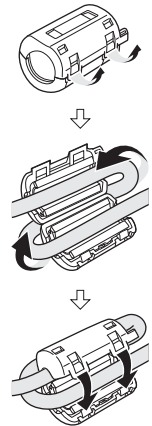

**Note:**  
Failure to attach the ferrite core to the AC mains lead may cause interference to other devices nearby.

### Conserving power

The system consumes a small amount of power even when it is in standby mode. Disconnect the power supply if you do not use the system. Some settings will be lost after you disconnect the system. You have to set them again.

**Note:**

Keep the antennas away from the speaker cables and the AC mains lead to avoid picking up noise.

# Overview of controls

Do the procedures with the remote control. You can also use the buttons on the main unit if they are the same.

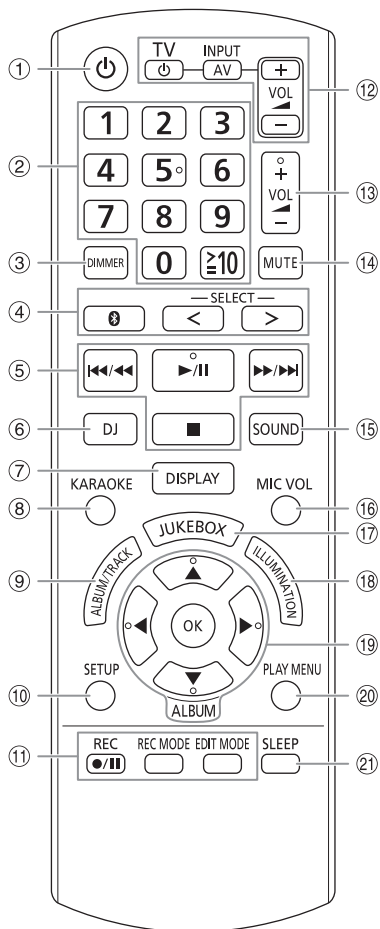

- ① **Standby/on switch** [⏻], [⏻/⏹]  
Press to switch the unit from on to standby mode or vice versa. In standby mode, the unit is still consuming a small amount of power.
- ② **Numeric buttons**  
To select a 2-digit number  
Example: 16: [≧10] → [1] → [6]
- ③ **Decrease the brightness of the display panel**  
The illumination effect is also switched off.  
To cancel, press the button again.
- ④ **Select the audio source**  
Press [SELECT <, >] (main unit: [SELECT]) repeatedly to select the source:  
USB A → USB B → CD → FM → AM  
└─┬─┘  
MEMORY ← BLUETOOTH ← AUX  
On the main unit:  
To start Bluetooth® pairing, press and hold [Ⓡ].
- ⑤ Basic playback control
- ⑥ Select DJ effect or DJ sampler
- ⑦ View the content information
- ⑧ Select the Karaoke effects
- ⑨ **Select MP3 album or track**  
Press [ALBUM/TRACK] to select album or track.  
**Browse tracks or albums**  
Press [▲, ▼] or turn [MULTI CONTROL] to browse.  
To start playback from the selection, press [▶/||].
- ⑩ View the setup menu
- ⑪ Recording operation control
- ⑫ **Operate a Panasonic TV** (compatible models only)  
Point the remote control to a Panasonic TV:  
[⏻/TV]: Switch on or switch off the TV  
[AV/INPUT]: Change the video input mode of the TV  
[VOL +/-]: Adjust the volume level of the TV
- ⑬ Adjust the volume level
- ⑭ **Mute the sound**  
To cancel, press the button again.  
"MUTE" is also cancelled when you adjust the volume or when you switch off the system.
- ⑮ Select the sound effects
- ⑯ Adjust the microphone volume level
- ⑰ Select DJ jukebox or Karaoke jukebox
- ⑱ Select the illumination effects
- ⑲ Select or confirm the option
- ⑳ View the play menu
- ㉑ Set the sleep timer

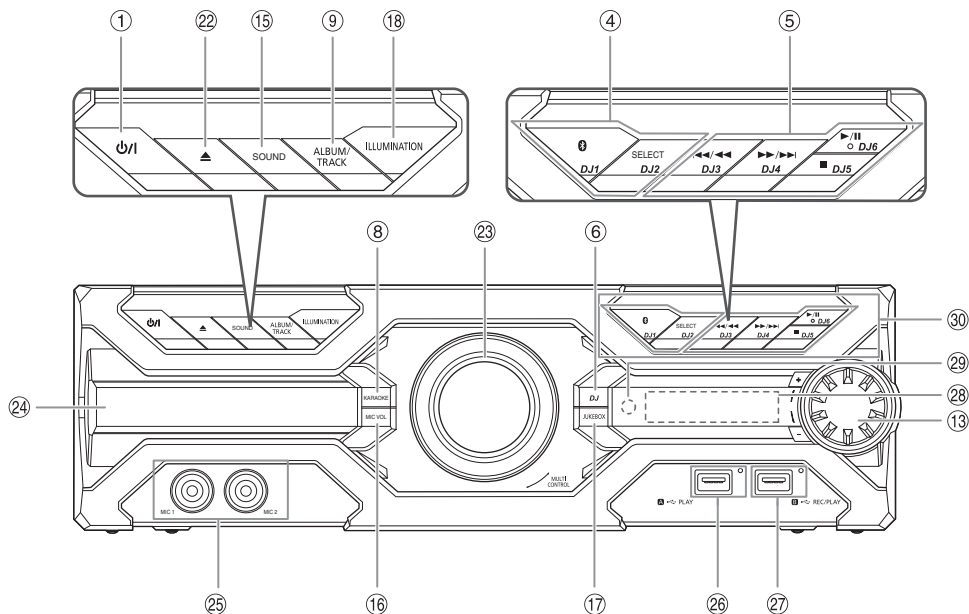

- ②② Open or close the disc tray
- ②③ Knob for DJ and multi control
- ②④ Disc tray
- ②⑤ Microphone jack
- ②⑥ **USB A**  
USB port (←→)  
USB status indicator  
Play MP3 tracks.
- ②⑦ **USB B**  
USB port (←→)  
USB status indicator  
Play MP3 tracks.  
Record sound or music tracks.
- ②⑧ Display panel
- ②⑨ **Remote control sensor**  
Distance: Within approximately 7 m  
Angle: Approximately 20° up and down,  
30° left and right
- ③⑩ **Select the DJ function direct buttons**  
Press [JUKEBOX] or [DJ] to switch on the DJ function.  
Press [DJ1] to [DJ6] on the main unit to select the  
desired function.  
To cancel, press the selected [DJ1] to [DJ6] again.

---

# Preparing media

---

## Disc

- 1 Press [▲] on main unit to open the disc tray.  
Put in a disc with the label facing up.  
Press again to close the disc tray.
- 2 Press [SELECT <, >] repeatedly to select "CD".

---

## USB

### Preparation

Before you connect a USB device to the system, make sure you do a backup of the data.

- 1 **Decrease the volume and connect the USB device to the USB port.**  
Hold the main unit when connecting or disconnecting the USB device.
- 2 Press [SELECT <, >] repeatedly to select "USB A" or "USB B".  
USB status indicator lights up in red when selected.

### Note:

- Do not use a USB extension cable. The system cannot recognise USB device connected through a cable.
- Some devices cannot be charged as the maximum USB charging current is 500 mA only.

---

## Bluetooth®

You can connect and play an audio device wirelessly through Bluetooth®.

### Preparation

- Switch on the main unit.
- Switch on the Bluetooth® feature of the device and put the device near the system.
- Read the operating instructions of the device for details.

## Pairing a device

### Preparation

If this system is connected to a Bluetooth® device, disconnect it (⇒ 8).

- 1 Press [⊗].  
If "PAIRING" is shown, continue with step 3.
- 2 Press [PLAY MENU] repeatedly to select "PAIRING" and then press [OK].
- 3 **Select "SC-AKX710" from the Bluetooth® menu of the device.**  
If prompted for a passkey, input "0000" or "1234".  
The device connects with this system automatically after pairing is complete.  
The MAC address (example: 6C:5A:B5:B3:1D:0F) may be shown before "SC-AKX710" is shown.  
The name of the connected device is shown for a few seconds.

### Using the main unit

- 1 Press and hold [⊗] until "PAIRING" is shown.
- 2 Select "SC-AKX710" from the Bluetooth® menu of the device.

### Note:

You can pair up to 8 devices with this system. If a 9th device is paired, the device that has not been used for the longest time will be replaced.

## Connecting a device

### Preparation

If this system is connected to a Bluetooth® device, disconnect it (⇒ 8).

- 1 Press [⊗].  
"BLUETOOTH READY" is shown.
- 2 **Select "SC-AKX710" from the Bluetooth® menu of the device.**  
The name of the connected device is shown for a few seconds.
- 3 **Start playback on the device.**

### Note:

- A device must be paired to connect.
- This system can only connect to one device at a time.
- When "BLUETOOTH" is selected as the source, this system will automatically try to connect to the last connected device. ("LINKING" is shown during this process.)

## Disconnecting a device

### While a Bluetooth® device is connected

- 1 Press [PLAY MENU] repeatedly to select "DISCONNECT?".
- 2 Press [◀, ▶] to select "OK? YES" and then press [OK].  
"BLUETOOTH READY" is shown.  
To cancel, select "OK? NO".

### Using the main unit

Press and hold [⊗] until "PAIRING" is shown.

### Note:

A device is disconnected when you:

- Select a different source.
- Move the device out of the maximum range.
- Disable the Bluetooth® transmission of the device.
- Switch off the system or the device.



## Media playback

The following marks indicate the availability of the feature.

<b>CD</b> :	CD-R/RW in CD-DA format or with MP3 files.
<b>USB</b> :	USB device with MP3 files.
<b>BLUETOOTH</b> :	Bluetooth® device.
<b>MEMORY</b> :	Internal memory (refer to "Recording" on page 11 for adding tracks to the internal memory).

## Basic playback

**CD** **USB** **BLUETOOTH** **MEMORY**

Play	Press [▶/  ].
Stop	Press [■]. <b>USB</b> <b>MEMORY</b> The position is memorised. "RESUME" is shown. Press again to stop fully.
Pause	Press [▶/  ]. Press again to continue playback.
Skip	Press [◀◀/▶▶] or [▶▶/▶▶] to skip track. <b>CD</b> <b>USB</b> <b>MEMORY</b> Press [▲, ▼] to skip MP3 album.
Search	Press and hold [◀◀/▶▶] or [▶▶/▶▶].

**Note:**

Depending on the Bluetooth® device, some operations may not work.

## Viewing available information

**CD** **USB** **BLUETOOTH** **MEMORY**

You can view the available information, such as MP3 album and track number, on the display panel.

**Press [DISPLAY] repeatedly.**

Example: MP3 album and track number display.

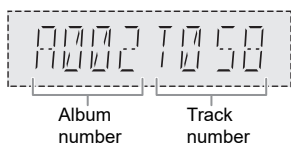

**Note:**

- Maximum characters that can be shown: Approximately 32
- This system supports ver. 1.0, 1.1 and 2.3 ID3 tags.
- Text data that the system does not support can show differently.

## Play menu

**CD** **USB** **MEMORY**

- 1 Press [PLAY MENU].
- 2 Press [◀, ▶] to select the setting and then press [OK].

OFF PLAYMODE	Cancel the setting.
1-TRACK 1 ▶	Play one selected track. Press the numeric buttons to select the track.
1-ALBUM 1 ■	Play one selected MP3 album. Press [▲, ▼] to select the MP3 album.
RANDOM RND	Play all tracks randomly.
1-ALBUM RANDOM 1 ■ RND	Play all tracks in one selected MP3 album randomly. Press [▲, ▼] to select the MP3 album.
ALL REPEAT ⌚	Repeat all tracks.
1-TRACK REPEAT 1 ▶ ⌚	Repeat 1-TRACK.
1-ALBUM REPEAT 1 ■ ⌚	Repeat 1-ALBUM.
RANDOM REPEAT RND ⌚	Repeat random playback.
1-ALBUM RANDOM REPEAT 1 ■ RND ⌚	Repeat 1-ALBUM RANDOM.

**Note:**

- During random playback, you cannot skip to tracks which have been played.
- The setting is cancelled when you open the disc tray or disconnect the USB device.

## Link mode

### BLUETOOTH

You can change the link mode to suit the connection type.

#### Preparation

If this system is connected to a Bluetooth® device, disconnect it (⇒ 8).

- 1 Press [PLAY MENU] repeatedly to select "LINK MODE".
- 2 Press [◀, ▶] to select the mode and then press [OK].

MODE 1	Emphasis on connectivity.
MODE 2 (default)	Emphasis on sound quality.

#### Note:

- When enjoying video contents with this function, the video and audio output may not be synchronised. In this case, select "MODE 1".
- Select "MODE 1" if the sound is interrupted.

### Note on disc

- This system can play CD-R/RW with CD-DA or MP3 format content.
- Before playback, finalise the disc on the device it was recorded on.
- Some CD-R/RW cannot be played because of the condition of the recording.

### Note on USB device

- This system does not guarantee connection with all USB devices.
- This system supports USB 2.0 full speed.
- This system can support USB devices of up to 32 GB.
- Only FAT 12/16/32 file system is supported.

### Note on MP3 file

- Files are defined as tracks and folders are defined as albums.
- Tracks must have the extension ".mp3" or ".MP3".
- Tracks will not necessarily be played in the order you recorded them.
- Some files can fail to work because of the sector size.

#### MP3 file on disc

- This system can access up to:
  - 255 albums (including root folder)
  - 999 tracks
  - 20 sessions
- Disc must conform to ISO9660 level 1 or 2 (except for extended formats).

#### MP3 file on USB device

- This system can access up to:
  - 800 albums (including root folder)
  - 8000 tracks
  - 999 tracks in one album

## Radio

#### Preparation

Press [SELECT <, >] repeatedly to select "FM" or "AM".

### Manual tuning

- 1 Press [PLAY MENU] repeatedly to select "TUNE MODE".
- 2 Press [◀, ▶] to select "MANUAL" and then press [OK].
- 3 Press [◀◀/▶▶] or [▶▶/▶▶] to tune in to the station.  
To tune automatically, press and hold the button until the frequency starts changing quickly. "STEREO" is shown when a stereo broadcast is being received.

### Memory presetting

You can preset up to 30 FM and 15 AM stations.

#### Automatic presetting

- 1 Press [PLAY MENU] to select "A. PRESET".
- 2 Press [◀, ▶] to select "LOWEST" or "CURRENT" and then press [OK].

LOWEST	Tuning begins from the lowest frequency.
CURRENT	Tuning begins from the current frequency.

The tuner presets all the stations it can receive into the channels in ascending order.

To cancel, press [■].

#### Manual presetting

- 1 Press [PLAY MENU] repeatedly to select "TUNE MODE".
- 2 Press [◀, ▶] to select "MANUAL" and then press [OK].
- 3 Press [◀◀/▶▶] or [▶▶/▶▶] to tune in to the station.
- 4 Press [OK].
- 5 Press the numeric buttons to select a preset number.  
Do steps 3 through 5 again to preset more stations. The new station replaces any station that occupies the same preset number.

## Selecting a preset station

- 1 Press [PLAY MENU] repeatedly to select "TUNE MODE".
- 2 Press [◀, ▶] to select "PRESET" and then press [OK].
- 3 Press the numeric buttons, [◀◀/▶▶] or [▶▶/▶▶] to select the preset station.

## Improving the sound quality

When "FM" is selected

- 1 Press [PLAY MENU] repeatedly to select "FM MODE".
- 2 Press [◀, ▶] to select "MONO" and then press [OK].  
To cancel, select "STEREO".  
"MONO" is also cancelled when you change the frequency.

*To memorise the setting*

Continue with step 4 of "Manual presetting" (⇒ 10).

When "AM" is selected

- 1 Press [PLAY MENU] repeatedly to select "B.PROOF".
- 2 Press [◀, ▶] to select the setting that provides the best reception and then press [OK].

## Checking the signal status

When "FM" is selected

Press [DISPLAY] to select "FM STATUS".

FM - - - -	The FM signal is weak. The system is not tuned in to a station.
FM ST	The FM signal is in stereo.
FM MONO	"MONO" is selected as the "FM MODE". The FM signal is in monaural.

## RDS broadcasting

This system can show the text data transmitted by the radio data system (RDS) available in some areas.

Press [DISPLAY] repeatedly.

PS	Programme service
PTY	Programme type
FREQ	Frequency

Note:

RDS may not be available if reception is poor.

## AM allocation setting

*By main unit only*

This system can also receive AM broadcasts allocated in 10 kHz steps.

- 1 Press [SELECT] repeatedly to select "AM".
- 2 Press and hold [SELECT].

After a few seconds, the display panel shows the current minimum radio frequency. Release the button when the minimum frequency changes.

- To go back to the initial setting, do the above steps again.
- Preset frequencies are erased after you change the setting.

## Recording

This system can record up to 800 folders (maximum 999 tracks in an album) or a total of 8000 tracks, depending on the available storage capacity of the internal memory or the USB device in **USB B**.

*To check storage space*

In the stop mode, press [DISPLAY] repeatedly.

Example: Remaining recording time of the internal memory.



Internal memory source      Remaining recording time

- "UPDATE" is shown when the system is reading the USB device.
- "NO DEVICE" is shown if there is no USB device connected to **USB B**.

*To select where recordings are kept*

- 1 Press [SETUP] repeatedly to select "REC TO?".
- 2 Press [◀, ▶] to select "MEMORY" or "USB B" and then press [OK].

Note:

- All recordings are in ".mp3" format.
- You cannot do recording when you are using random playback mode.
- The DJ function or Karaoke function is switched off when you start recording.
- Repeat playback mode is cancelled during recording.
- A new album is added each time you do a recording.
- The sequence of album may change after the recording.
- The recordings are kept in a folder named "REC\_DATA" in the USB device or the internal memory.
- USB status indicator blinks in red during USB recording.

## Basic recording

### 1 Select the source you want to record.

#### CD-DA

Prepare the disc playback mode.

Record all tracks	Select "OFF PLAYMODE" (⇒ 9).
-------------------	------------------------------

Record a specified track	Select "1-TRACK" (⇒ 9).
--------------------------	-------------------------

Make sure the disc is stopped.

#### Radio

Tune in to the radio station.

#### AUX

Connect and play the equipment (⇒ 16).

### 2 Press [REC ●/II] to start recording.

The name of the folder that keeps the recording is shown.

Stop recording	Press [■]. "WRITING" is shown.
----------------	--------------------------------

Pause recording	Press [REC ●/II] during recording. Press again to continue recording.
-----------------	---

#### Note:

You can pause during recording from the radio, AUX (except in "SYNCHRO" mode). A track mark is added every time you pause (⇒ 12).

#### Note:

- Wait for a few seconds for the system to prepare the USB device before you start recording.
- When the next track of the disc is being recorded, it will be shown on the display.

## High-speed recording

### CD-DA disc recording speed:

CD, CD-R: Three times (3x) the normal speed.

CD-RW: Two times (2x) the normal speed.

### 1 Put in the disc you want to record.

### 2 Press [REC MODE] to select "NORMAL" or "HI-SPEED" and then press [OK].

### 3 Press [REC ●/II] to start recording.

#### Note:

- If you cannot record at high-speed because of the condition of the disc, record at normal speed.
- The sound is muted during high-speed recording.

## Adding track marks

When recording from radio or AUX, you can divide tracks using various modes.

### Before recording

Press [REC MODE] to select the mode.

MANUAL	Add a track mark manually. Press [OK] during recording to add a track mark.
--------	---

#### Note:

Recording is automatically divided in 60-minute per track.

SYNCHRO (For AUX source)	Recording starts automatically when the other equipment starts to play. Recording pauses when it detects silence for 3 seconds.
--------------------------	---

TIME MARK	A track is automatically divided at 5-minute intervals.
-----------	---

#### Note:

- During recording, if you press [OK] or pause recording while using "TIME MARK" mode, the 5-minute counter is reset.
- You cannot add track marks manually in "SYNCHRO" mode.

## Recording MP3 tracks

You can record MP3 tracks from:

- MP3 disc to **USB B** or internal memory
- **USB A** to **USB B** or internal memory
- **USB B** to internal memory or vice versa

### 1 Prepare the source you want to record.

Record all tracks	Select "OFF PLAYMODE" (⇒ 9).
-------------------	------------------------------

Record a specified album or track	Select "1-ALBUM" or "1-TRACK" (⇒ 9).
-----------------------------------	--------------------------------------

### 2 Press [REC ●/II] to start recording.

To check the recording progress, press [DISPLAY].

Stop recording	Press [■]. Recording stops at the last fully recorded track in the album. For example, if you stop recording during the fourth track, only the first three tracks are recorded. "NO FILE RECORDED" is shown if no track is recorded.
----------------	--

#### Note:

- Some tracks can use a longer time to record.
- Some tracks cannot be recorded because of the condition of the source.
- The recorded file name is the same as the original file (only a maximum of 32 characters can be shown on the display panel).

## Deleting the recorded tracks

- 1 Press [SELECT <, >] repeatedly to select "MEMORY" or "USB B".
- 2 Press [▲, ▼] to select the album.
- 3 Press [◀◀/▶▶] or [▶▶/▶▶] to select the track.
- 4 Press [EDIT MODE] to select the mode.

TRACK DEL	Delete a single track.
ALBUM DEL	Delete one album (maximum 999 tracks).
FORMAT	Format the USB device.
ALL DEL	Delete all albums in the internal memory.

- 5 Press [OK].  
The selected item to be deleted is shown.
- 6 Press [OK].  
"SURE? NO" is shown.
- 7 Press [◀, ▶] to select "SURE? YES" and then press [OK].  
"WRITING" is shown.  
To cancel, select "SURE? NO".

## Sound effects

- 1 Press [SOUND] to select the sound effect.
- 2 Press [◀, ▶] to select the setting and then press [OK].  
Or turn [MULTI CONTROL] to select the setting.

PRESET EQ	"ROCK", "POP", "AFRO BEAT", "ARABIC", "PERSIAN", "INDIA BASS", "DANGDUT", "MALAY POP", "ELECTRONICA", "REGGAETON", "SALSA", "SAMBA", "FOOTBALL", "KARAOKE" or "FLAT"
BASS/MID/TREBLE	-4 to +4  <b>Note:</b> These settings can change when you select a PRESET EQ setting.
SURROUND	"ON SURROUND" or "OFF SURROUND"
D.BASS LEVEL	"OFF", "LEVEL 1" to "LEVEL 6"
D.BASS BEAT	"ON D.BASS BEAT" or "OFF D.BASS BEAT"  <b>Note:</b> <ul style="list-style-type: none"> <li>• This function emphasises the attack level of the drumbeat and produces a punchy sound. Depending on the track, the effect may be small.</li> <li>• This function does not work when "D.BASS LEVEL" is set to "OFF".</li> </ul>

## Illumination

You can change the illumination effect on the system.

Press [ILLUMINATION] to select the desired effect.

COLOR	A selection of 6 different illumination colours on the main unit.
AUTO	Illuminate in one colour. The colour changes automatically.
OFF	Cancel the effect.

You can also press [◀, ▶] to select the next or previous effect and then press [OK].

Or turn [MULTI CONTROL] to select the effect.

## DJ functions

You can use the DJ functions to add sound effect or sample sound between songs.

### Using the "Panasonic MAX Juke" app

You can download and install the free Android™ app "Panasonic MAX Juke" on Google Play™ for additional features, such as to request song playback from multiple devices simultaneously.

For details on the app, refer to the below site.

<http://av.jpn.support.panasonic.com/support/global/cs/audio/app/>

(This site is in English only.)

### Note:

The DJ function is switched off when you switch off the system, change to another source or start recording.

## DJ jukebox

### USB MEMORY

You can use the DJ jukebox function to add cross-fade effect or sample sound mix between songs.

- 1 Press [JUKEBOX] to select "DJ JUKEBOX SELECT NUMBER" or "ON DJ JUKEBOX".  
To cancel, select "OFF JUKEBOX".
- 2 Press [1] to [6] (main unit: [DJ1] to [DJ6]) to select the effect.

[1] *Cross-fade:* The current track volume gradually becomes soft, and the next track volume gradually becomes loud.

[2] to [6] *Sample sound mix:* Sample sound is added to the intervals of all tracks.

To cancel, press the button again.

### Note:

- The system switches to repeat mode automatically when you switch on DJ Jukebox.
- The cross-fade function may not work between songs that have different sampling frequencies.

## Changing the repeat setting

- 1 Press [PLAY MENU].
- 2 Press [◀, ▶] to select the setting and then press [OK].

### Using the main unit

In the stop mode, turn [MULTI CONTROL] to select the setting and then press [▶/II].

RANDOM REPEAT RND ◯	Repeat random playback.
ALL TITLE REPEAT ◯	Repeat all tracks.
RANDOM MIX REPEAT RND ◯	Repeat random playback. Sample sound is added to the intervals of all tracks.

#### Note:

You cannot select the DJ jukebox effect when you are using "RANDOM MIX REPEAT" mode.

### Using the "Panasonic MAX Juke" app

You can call up the tracks you want to play through the app.

## DJ effect

(Except for AUX source)

You can use the DJ effect function to add the sound effects.

- 1 Press [DJ] to select "DJ EFFECT SELECT NUMBER" or "ON DJ EFFECT".  
To cancel, select "OFF EFFECT".
- 2 Press [1] to [6] (main unit: [DJ1] to [DJ6]) to select the effect.

[1]	PHASER Add space and dimension to the sound.
[2]	FILTER Enhance or filter specific ranges of the sound.
[3]	SOUND CHOPPER Cut off the sound periodically.
[4]	ELECTRO ECHO Add digital echo to the sound.
[5]	PITCH SHIFTER Adjust the keys of the sound.
[6]	HARMONIZER Add notes to the sound to create harmony.

To cancel, press the button again.

- 3 Press [◀, ▶] to select the setting.  
Or turn [MULTI CONTROL] to select the setting.

## DJ sampler

(Except for AUX source)

You can apply a scratch sound or sample sound to the track you are playing.

- 1 Press [DJ] to select "SAMPLER SELECT NUMBER" or "ON SAMPLER".  
To cancel, select "OFF EFFECT".
- 2 Press [1] to [6] (main unit: [DJ1] to [DJ6]) to select the desired sound.  
To cancel, press the button again.
- 3 Press [◀, ▶].  
Or turn [MULTI CONTROL].

### Using the "Panasonic MAX Juke" app

You can change the sample sound on the app. (To return all sample sounds to the factory preset, when in the stop mode, press and hold [DJ] on the main unit until "SAMPLER RESTORED" is shown.)

## Using a microphone

### Preparation

Decrease the volume of the system to its minimum before you connect or disconnect a microphone.

- 1 Connect a microphone (not supplied) to the microphone jack.  
Plug type: Ø 6.3 mm monaural
- 2 Press [MIC VOL] and then press [◀, ▶] to adjust the volume of the microphone.

If you want to sing with the background music.

- 3 Play the music source and adjust the volume of the system.

#### Note:

- If a strange noise (howling) is emitted, move the microphone away from the speakers, or decrease the volume of the microphone.
- When you do not use the microphone, disconnect it from the microphone jack, and decrease the volume of the microphone to its minimum.
- This system cannot record from microphone.

# Karaoke

## Preparation

Select the music source.

### Note:

The Karaoke function is switched off when you switch off the system or start recording.

## Karaoke effect

You can use the Karaoke effect function to add the sound effects.

### 1 Press [KARAOKE] repeatedly to select the effect.

VOCAL CANCEL	Reduce the vocal level or change the audio mode (depending on the source).
ECHO	Add an echo effect to the sound.
KEY CONTROL	Change the key of a song.  <b>Note:</b> The setting is cancelled when you change to another source.
TEMPO	<b>CD</b> <b>USB</b> <b>MEMORY</b> Change the speed of a song.
BGM	Change the background music level.
MIC EQ	Select a MIC EQ mode.
OFF EFFECT	Cancel the effect. Press [OK] (main unit: <b>[▶/II]</b> ) to confirm.

To check the current setting, press [OK].

### 2 Press [**◀**, **▶**] to select the setting and then press [OK].

Or turn [MULTI CONTROL] to select the setting.

VOCAL CANCEL	"OFF", 1 to 3, "L", "R", "L+R"  <b>When using stereo source not formatted for Karaoke</b> It is recommended to use "2 VOCAL CANCEL" for most songs.  <b>When using Karaoke formatted source</b> L: Only left channel sound (accompaniment only) R: Only right channel sound (vocals only) L+R: Left and right channel sounds are mixed
ECHO	"OFF", 1 to 4
KEY CONTROL	-6 to +6
TEMPO	"OFF", -2 to +2
BGM	"OFF", 1 to 3
MIC EQ	"SINGING" or "SPEECH"

### Note:

To use the Karaoke effect in AUX source, set "AUX MODE" to "MODE 1" (⇒ 16).

## Karaoke jukebox

You can use the Karaoke effect while using Karaoke jukebox.

Press [JUKEBOX] to select "ON KARAOKE JUKEBOX". To cancel, select "OFF JUKEBOX".

### Note:

- The system switches to repeat mode automatically when you switch on Karaoke jukebox.
- Karaoke jukebox is switched off when you change to another source.

## Changing the repeat setting

### 1 Press [PLAY MENU].

### 2 Press [**◀**, **▶**] to select the setting and then press [OK].

### Using the main unit

In the stop mode, turn [MULTI CONTROL] to select the setting and then press **[▶/II]**.

RANDOM REPEAT RND <b>○</b>	Repeat random playback.
ALL TITLE REPEAT <b>○</b>	Repeat all tracks.
RANDOM MIX REPEAT RND <b>○</b>	Repeat random playback. Sample sound is added to the intervals of all tracks.

# Clock and timers

## Setting the clock

This is a 24-hour clock.

### 1 Press [SETUP] to select "CLOCK".

### 2 Press [**◀**, **▶**] to set the time and then press [OK].

### To check the time

Press [SETUP] to select "CLOCK" and then press [OK]. In standby mode, press [DISPLAY].

### Note:

Reset the clock regularly to maintain accuracy.

## Sleep timer

The sleep timer switches off the system after the set time.

Press [SLEEP] to select the setting (in minutes).

To cancel, select "OFF".

SLEEP 30 → SLEEP 60 → SLEEP 90 → SLEEP 120  
↑ OFF ↓

### To check the remaining time

Press [SLEEP].

### Note:

- The remaining time is shown for a few seconds every minute. "SLEEP 1" is always shown when only 1 minute remains.
- The sleep timer always comes first. Be sure not to set an overlap of timers.

## Play timer and record timer

(Except for Bluetooth® and AUX source)

You can set the timer to come on at a certain time to:

- Wake you up (play timer).
- Record from the radio (record timer).

Play timer and record timer cannot be used together.

### Preparation

Set the clock.

- 1 Press [SETUP] repeatedly to select “TIMER ADJ”.
- 2 Press [◀, ▶] to select “ⓄPLAY” or “ⓄREC” and then press [OK].
- 3 Press [◀, ▶] to set the start time and then press [OK].
- 4 Do step 3 again to set the end time.
- 5 For play timer, press [◀, ▶] to select the source you want to play and then press [OK].
- 6 For record timer, press [◀, ▶] to select “MEMORY” or “USB B” to keep the recording and then press [OK].

### To start the timer

- 1 Prepare the source.

Play timer	Prepare the source you want to listen to (disc, USB, internal memory or radio) and set the volume.
Record timer	Connect the USB device to <b>USB B</b> (for USB recording) and tune in to the radio station.

- 2 Press [SETUP] repeatedly to select “TIMER SET”.
- 3 Press [◀, ▶] to select the setting and then press [OK].

PLAY ON	Start the play timer.
PLAY OFF	Cancel the play timer.
REC ON	Start the record timer.
REC OFF	Cancel the record timer.

“Ⓞ” is shown.

The system must be switched off for the timer to operate.

### To check the setting

- 1 Press [SETUP] repeatedly to select “TIMER ADJ”.
- 2 Press [◀, ▶] to select “ⓄPLAY” or “ⓄREC” and then press [OK].

In standby mode, press [DISPLAY] two times.

### Note:

- The play timer starts at a low volume and increases gradually to the preset level.
- The record timer starts 30 seconds before the set time with the volume muted.
- The timer comes on at the set time every day if the timer is on.
- If you switch off the system and then switch on again while a timer is in operation, the timer will not stop at the end time.

## External equipment

### Preparation

- Disconnect the AC mains lead.
- Switch off all equipment and read the appropriate operating instructions.

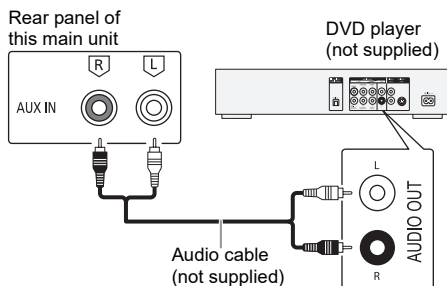

- 1 Connect the external equipment.
- 2 Press [SELECT <, >] repeatedly to select “AUX”.
- 3 Play the external equipment.

### Note:

- Components and cables are sold separately.
- If you want to connect equipment other than those described, refer to the audio dealer.
- Sound distortion can occur when you use an adapter.

## AUX mode

- 1 Press [PLAY MENU] to select “AUX MODE”.
- 2 Press [◀, ▶] to select the mode and then press [OK].

MODE 1 (default)	Select this mode to use the Karaoke effect function.
MODE 2	Select this mode when watching TV, movies or using an external player with Karaoke features.



## Others

### Auto off

This system automatically switches off when you do not use it for approximately 20 minutes.

- 1 Press [SETUP] repeatedly to select "AUTO OFF".
- 2 Press [◀, ▶] to select "ON" and then press [OK].  
To cancel, select "OFF".

**Note:**

- This function does not work when you are in radio source or when a Bluetooth® device is connected.
- This function may not work when a microphone is connected.

### Bluetooth® standby

This function automatically switches on the system when you establish a Bluetooth® connection from a paired device.

- 1 Press [SETUP] repeatedly to select "BLUETOOTH STANDBY".
- 2 Press [◀, ▶] to select "ON" and then press [OK].  
To cancel, select "OFF".

**Note:**

Some devices may take longer to respond. If you are connected to a Bluetooth® device before switching off the system, wait for a minimum of 5 seconds before connecting to this system from your Bluetooth® device again.

### Software update

Occasionally, Panasonic may release updated software for this unit that may add or improve the way a feature operates. These updates are available free of charge. For more details, refer to the following website.

<http://panasonic.jp/support/global/cs/>  
(This site is in English only.)

### Checking the software version

- 1 Press [SETUP] repeatedly to select "SW VER." and then press [OK].  
The software version is shown.
- 2 Press [OK] again to exit.

## Maintenance

**Disconnect the AC mains lead before maintenance.**

**Clean this system with a soft, dry cloth.**

- Never use alcohol, paint thinner or benzene to clean this system.
- Before using chemically treated cloth, read the instructions that came with the cloth carefully.

## Troubleshooting

Before requesting service, make the following checks. If you are in doubt about some of the check points, or if the solutions indicated do not solve the problem, consult your dealer for instructions.

### Common problems

**The unit does not work.**

- The safety device has been activated. Do the following:
  1. Press [⏻/⏷] on the main unit to switch the unit to standby mode. If the unit does not switch to standby mode, disconnect the AC mains lead and then connect it again.
  2. Press [⏻/⏷] again to switch on the unit. If the problem persists, consult your dealer.

**The display panel lights up and changes continuously in standby mode.**

- Press and hold [■] on the main unit to select "DEMO OFF".

**No operations can be done with the remote control.**

- Examine that the battery is installed correctly.

**Sound is distorted or no sound.**

- Adjust the volume of the system.
- Switch off the system, determine and correct the cause, and then switch on again. It can be caused by straining of the speakers through excessive volume or power, and when using the system in a hot environment.

**A humming sound can be heard during playback.**

- An AC mains lead or fluorescent light is near the cables. Keep other appliances and cords away from the cables of this system.

**The sound level reduces.**

- The protection circuit has been activated due to the continuous use at high volume output. This is to protect the system and maintain the sound quality.

### Disc

**Display not shown correctly.**

**Playback does not start.**

- You have not put in the disc correctly. Put it in correctly.
- Disc is dirty. Clean the disc.
- Replace the disc if it is scratched, warped, or non-standard.
- There is condensation. Let the system dry for 1 to 2 hours.

**The total number of tracks displayed is incorrect.**

**The disc cannot be read.**

**Distorted sound is heard.**

- You put in a disc that the system cannot play. Change to a playable disc.
- You put in a disc that has not been finalised.

### USB

**The USB device or the contents in it cannot be read.**

- The format of the USB device or the contents in it are not compatible with the system.
- USB devices with storage capacity of more than 32 GB cannot work in some conditions.

**Slow operation of the USB device.**

- Large content size or large memory USB device takes longer time to read.

## Bluetooth®

### Pairing cannot be done.

- Check the Bluetooth® device condition.
- The device is out of the 10 m communication range. Move the device nearer to the system.

### The device cannot be connected.

- The pairing of the device was unsuccessful. Do pairing again.
- The pairing of the device has been replaced. Do pairing again.
- This system might be connected to a different device. Disconnect the other device and try connecting the device again.
- The system may have a problem. Switch off the system and then switch on again.
- If "MODE 2" is selected in "LINK MODE", select "MODE 1" (⇒ 10).

### The device is connected but audio cannot be heard through the system.

- For some built-in Bluetooth® devices, you have to set the audio output to "SC-AKX710" manually. Read the operating instructions of the device for details.

### Sound from the device is interrupted.

- The device is out of the 10 m communication range. Move the device nearer to the system.
- Remove any obstacle between the system and the device.
- Other devices that use the 2.4 GHz frequency band (wireless router, microwaves, cordless phones, etc.) are interfering. Move the device nearer to the system and distance it from the other devices.
- Select "MODE 1" for a stable communication (⇒ 10).

## Radio

### Sound is distorted.

- Use an optional FM outdoor antenna. The antenna should be installed by a competent technician.

### A beat sound is heard.

- Switch off the TV or move it away from the system.
- Move mobile telephones away from the system if the interference is apparent.
- When in AM tuner mode, select the "B.PROOF" setting that provides the best reception.

### A low hum is heard during AM broadcasts.

- Move the antenna away from other cables and cords.

## AUX

### Playback image and sound are not synchronised.

- Set "AUX MODE" to "MODE 2".

### Karaoke effect cannot be used.

- Set "AUX MODE" to "MODE 1".

## Main unit displays

### "--:--"

- You connected the AC mains lead for the first time or there was a power failure recently. Set the clock.
- Track play time is more than 99 minutes.

### "ADJUST CLOCK"

- The clock is not set. Adjust the clock.

### "ADJUST TIMER"

- The play timer and/or record timer is not set. Adjust the play timer and/or record timer.

### "ALB FULL"

- The number of albums has exceeded the supported limit.

### "AUTO OFF"

- The system has not been used for 20 minutes and will switch off within a minute. To cancel, press any button.

### "CAN'T REC"

#### "DEVICE FULL"

- You cannot do recording because the remaining recording time of the USB device is less than the total time of the music source. Change to a USB device which has enough recording time and do the recording again.
- You cannot do recording because the USB device is write-protected. Remove the write protection of the USB device and try again.

### "ERROR"

- An incorrect operation was done. Read the instructions and try again.

### "ERROR" (during recording)

- You cannot select other playback source (example: radio, USB etc.) or press [◀◀/◀◀] or [▶▶▶▶] during recording. Stop the recording function.
- You cannot open the disc tray when recording from an AM source.

### "F□□" / "F□□□" ("□" represents a number.)

- The protection circuit has been activated and the system may be switched off automatically.
- Disconnect the AC mains lead and wait for a few seconds before connecting it again. If the problem persists, disconnect the AC mains lead and consult your dealer.

### "INSERT USB B"

- You cannot do recording because there is no USB device connected to **USB B**.

### "MEMORY ERROR"

- The files in the internal memory can be corrupted. Switch off the system and then disconnect the AC mains lead. Wait for a minimum of 1 minute before switching on the system again. If the problem persists, press [EDIT MODE] to select "ALL DEL" to delete all albums in the internal memory and do recording again.

### "NO DEVICE"

- You cannot check available storage space because there is no USB device connected to **USB B**.

### "NO DISC"

- You have not put in a disc.

#### “NO PLAY” “UNSUPPORT”

- There is no album or track in the USB device.
- Examine the content. You can only play supported format.
- The files in the USB device can be corrupted. Format the USB device and try again.
- The system may have a problem. Switch off the system and then switch on again.

#### “NO TRACK”

- There is no album or track in the internal memory.

#### “NOT SUPPORTED”

- To use Karaoke effect in AUX source, set “AUX MODE” to “MODE 1”.

#### “PLAYERERROR”

- An unsupported MP3 file has been played. The system will skip that track and play the next one.

#### “REC ERROR”

- You disconnected the USB device during recording. Connect the USB device and do recording again.
- An error occurred during USB recording. Disconnect the USB device and then connect it again.

#### “REMOTE 1”

#### “REMOTE 2”

- The remote control and the main unit are using different codes. Change the code of the remote control.
  - When “REMOTE 1” is shown, press and hold [OK] and [1] for a minimum of 4 seconds.
  - When “REMOTE 2” is shown, press and hold [OK] and [2] for a minimum of 4 seconds.

#### “TEMP NG”

- The temperature protection circuit has been activated, and the system will switch off. Let the unit cool down before switching it on again.
- Check that the ventilation opening of the unit is not obstructed.
- Ensure this unit is well ventilated.

#### “TRK FULL”

- The number of files has exceeded the supported limit.

#### “USB A NO DEVICE”

#### “USB B NO DEVICE”

- The USB device is not connected. Examine the connection.

#### “USB OVER CURRENT ERROR”

- The USB device is drawing too much power. Disconnect the USB device, switch off the system and then switch on again.
- Check the connection, it may be caused by a faulty USB cable.

#### “VBR”

- The system cannot show the remaining play time for variable bit rate (VBR) tracks.

## Remote control code

When other Panasonic equipment responds to the remote control of this system, change the remote control code for this system.

### Preparation

Press [SELECT <, >] repeatedly to select “AUX”.

### To set the code to “REMOTE 2”

- 1 Press and hold [SELECT] on the main unit and [2] on the remote control until “REMOTE 2” is shown.
- 2 Press and hold [OK] and [2] for a minimum of 4 seconds.

### To set the code to “REMOTE 1”

- 1 Press and hold [SELECT] on the main unit and [1] on the remote control until “REMOTE 1” is shown.
- 2 Press and hold [OK] and [1] for a minimum of 4 seconds.

## System memory reset

Reset the memory when the following situations occur:

- There is no response when buttons are pressed.
- You want to clear and reset the memory contents.

- 1 Disconnect the AC mains lead.
- 2 While you press and hold [ $\phi$ /I] on the main unit, connect the AC mains lead again. Continue to press and hold the button until “-----” is shown.
- 3 Release [ $\phi$ /I].  
All the settings are set back to the factory preset. It is necessary to set the memory items again.

# Specifications

## General

<b>Power supply</b>	AC 220 V to 240 V, 50 Hz
<b>Power consumption</b>	225 W
<b>Power consumption in standby mode (approximate)</b>	
With "BLUETOOTH STANDBY" set to "OFF"	0.5 W
With "BLUETOOTH STANDBY" set to "ON"	0.6 W

**Dimensions (W x H x D)** 458 mm x 137 mm x 341 mm

**Mass (SA-AKX710)** 4.0 kg

**Operating temperature range** 0°C to +40°C

**Operating humidity range**  
35% to 80% RH (no condensation)

## Amplifier section

### RMS output power stereo mode

Front Hi (both ch driven)	500 W per channel (2 $\Omega$ ), 1 kHz, 30% THD
Front Lo (both ch driven)	500 W per channel (2 $\Omega$ ), 100 Hz, 30% THD
<b>Total RMS stereo mode power</b>	2000 W

## Tuner section

### Frequency modulation (FM)

Preset memory	30 stations
Frequency range	87.50 MHz to 108.00 MHz (50 kHz step)
Antenna terminals	75 $\Omega$ (unbalanced)

### Amplitude modulation (AM)

Preset memory	15 stations
Frequency range	522 kHz to 1629 kHz (9 kHz step) 520 kHz to 1630 kHz (10 kHz step)

## Disc section

### Disc played (8 cm or 12 cm)

CD, CD-R/RW (CD-DA, MP3\*)

\* MPEG-1 Layer 3, MPEG-2 Layer 3

### Pick up

Wavelength 790 nm (CD)

### NORSK

Bølgelengde 790 nm (CD)  
Laserstyrke Ingen farlig stråling sendes ut

## Terminal section

### USB port

USB standard	USB 2.0 full speed
Media file format support	MP3 (*.mp3)
USB device file system	FAT12, FAT16, FAT32

### USB recording

Bit rate	128 kbps
USB recording speed	1x, 3x (CD only)
Recording file format	MP3 (*.mp3)

### AUX

Audio input Pin jack (1 system)

### Microphone

Terminal Mono, 6.3 mm jack (2 systems)

## Internal memory section

### Memory

Memory size	4 GB
Media file format support	MP3 (*.mp3)

### Memory recording

Bit rate	128 kbps
Memory recording speed	1x, 3x (CD only)
Recording file format	MP3 (*.mp3)

## Bluetooth® section

### Version

Bluetooth® Ver. 2.1 + EDR

### Class

Class 2

### Supported profiles

A2DP, AVRCP, SPP, OPP, FTP

### Operating frequency

2.4 GHz band FH-SS

### Frequency band

2402 MHz to 2480 MHz

### Maximum power (EIRP)

4 dBm

### Operation distance

10 m line of sight

### Supported codec

SBC

## Speaker section

### Speaker unit(s)

Super Woofer	20 cm cone type
Woofer	8 cm cone type
Tweeter	6 cm cone type

### Impedance

High 2  $\Omega$  / Low 2  $\Omega$

### Dimensions (W x H x D)

313 mm x 425 mm x 264 mm

### Mass

6.9 kg

### Note:

- Specifications are subject to change without notice. Mass and dimensions are approximate.
- Total harmonic distortion is measured by the digital spectrum analyser.

# References

## Licenses

The Bluetooth® word mark and logos are registered trademarks owned by the Bluetooth SIG, Inc. and any use of such marks by Panasonic Corporation is under license. Other trademarks and trade names are those of their respective owners.

Android and Google Play are trademarks of Google LLC.

## About Bluetooth®

Panasonic bears no responsibility for data and/or information that is compromised during a wireless transmission.

### Frequency band

- This system uses the 2.4 GHz frequency band.

### Certification

- This system conforms to the frequency restrictions and has received certification based on frequency laws. Thus, a wireless permit is not necessary.
- The actions below are punishable by law in some countries:
  - Taking apart or modifying the main unit.
  - Removing specification indications.

### Restrictions of use

- Wireless transmission and/or usage with all Bluetooth® equipped devices is not guaranteed.
- All devices must conform to standards set by the Bluetooth SIG, Inc.
- Depending on the specifications and settings of a device, it can fail to connect or some operations can be different.
- This system supports Bluetooth® security features. But depending on the operating environment and/or settings, this security is possibly not sufficient. Transmit data wirelessly to this system with caution.
- This system cannot transmit data to a Bluetooth® device.

### Range of use

- Use this device at a maximum range of 10 m.
- The range can decrease depending on the environment, obstacles or interference.

### Interference from other devices

- This system may not function properly and troubles such as noise and sound jumps may arise due to radio wave interference if this unit is located too close to other Bluetooth® devices or the devices that use the 2.4 GHz band.
- This system may not function properly if radio waves from a nearby broadcasting station, etc. is too strong.

### Intended usage

- This system is for normal, general use only.
- Do not use this system near an equipment or in an environment that is sensitive to radio frequency interference (example: airports, hospitals, laboratories, etc.).

## Disposal of Old Equipment and Batteries Only for European Union and countries with recycling systems



These symbols on the products, packaging, and/or accompanying documents mean that used electrical and electronic products and batteries must not be mixed with general household waste.



For proper treatment, recovery and recycling of old products and used batteries, please take them to applicable collection points in accordance with your national legislation. By disposing of them correctly, you will help to save valuable resources and prevent any potential negative effects on human health and the environment.

For more information about collection and recycling, please contact your local municipality.

Penalties may be applicable for incorrect disposal of this waste, in accordance with national legislation.



### Note for the battery symbol (bottom symbol):

This symbol might be used in combination with a chemical symbol. In this case it complies with the requirement set by the Directive for the chemical involved.



## English

### Declaration of Conformity (DoC)

Hereby, "Panasonic Corporation" declares that this product is in compliance with the essential requirements and other relevant provisions of Directive 2014/53/EU.

Customers can download a copy of the original DoC to our RE products from our DoC Server:

<http://www.ptc.panasonic.eu>

Contact to Authorised Representative:

Panasonic Marketing Europe GmbH, Panasonic Testing Centre, Winsbergring 15, 22525 Hamburg, Germany

Type of wireless	Frequency band	Maximum power (dBm E.I.R.P.)
Bluetooth®	2402 – 2480 MHz	4 dBm

## Ελληνικά

### Δήλωση συμμόρφωσης (DoC)

Η "Panasonic Corporation" δηλώνει ότι το προϊόν αυτό είναι συμμορφωμένο προς τις βασικές απαιτήσεις και άλλες σχετικές διατάξεις της Οδηγίας 2014/53/ΕΕ.

Οι πελάτες μπορούν να κατεβάσουν ένα αντίγραφο του πρωτοτύπου DoC για τα RE προϊόντα μας από τον DoC server μας:

<http://www.ptc.panasonic.eu>

Επικοινωνήστε με τον Εξουσιοδοτημένο Αντιπροσωπώ μας:

Panasonic Marketing Europe GmbH, Panasonic Testing Centre, Winsbergring 15, 22525 Hamburg, Γερμανία

Τύπο ασύρματης	Ζώνη συχνότητας	Μέγιστη ισχύς (dBm e.i.r.p.)
Bluetooth®	2402 – 2480 MHz	4 dBm

## Português

### Declaração de Conformidade (DoC)

Com o presente documento, a "Panasonic Corporation" declara que este produto se encontra em conformidade com os requisitos específicos e demais especificações referentes à Diretiva 2014/53/UE.

Os clientes podem baixar uma cópia da declaração de conformidade (DoC) para nossos produtos RE do Server DoC:

<http://www.ptc.panasonic.eu>

Contacto com um Representante Autorizado:

Panasonic Marketing Europe GmbH, Panasonic Testing Centre, Winsbergring 15, 22525 Hamburg, Alemanha

Tipo de ligação sem fios	Banda de frequência	Potência máxima (dBm e.i.r.p.)
Bluetooth®	2402 – 2480 MHz	4 dBm

## Lietuviškai

### Atitikties deklaracija (AD)

Bendrovė "Panasonic Corporation" patvirtina, kad šis gaminytis atitinka direktyvos 2014/53/ES esminius reikalavimus ir kitas taikytinas nuostatas.

Mūsų RE gaminių originalios atitikties deklaracijos kopija klientai gali atsisiųsti iš mūsų AD serverio:

<http://www.ptc.panasonic.eu>

Įgaliojotojo atstovo adresas:

Panasonic Marketing Europe GmbH, Panasonic Testing Centre, Winsbergring 15, 22525 Hamburg, Vokietija

Bevielio ryšio tinklas	Dažnių diapazonas	Maksimali siuntimo galia (dBm e.i.r.p.)
Bluetooth®	2402 – 2480 MHz	4 dBm

## Slovensko

### Izjava o skladnosti (DoC)

"Panasonic Corporation" v tem dokumentu izjavlja, da je izdelek v skladu z bistvenimi zahtevami in drugimi pomembnimi določbami Direktive 2014/53/EU.

Stranka lahko naloži izvod izvirnega DoC o naših izdelkih RE s strežnika DoC:

<http://www.ptc.panasonic.eu>

Naslov pooblaščenega predstavnika:

Panasonic Marketing Europe GmbH, Panasonic Testing Centre, Winsbergring 15, 22525 Hamburg, Nemčija

Vrsta brezžične povezave	Frekvenčni pas	Največja moč (dBm EIRP)
Bluetooth®	2402 – 2480 MHz	4 dBm

## Slovensky

### Vyhľadanie o zhode (DoC)

"Panasonic Corporation" týmto vyhlasuje, že tento výrobok je v súlade so základnými požiadavkami a ďalšími príslušnými ustanoveniami smernice 2014/53/EÚ.

Zákazníci si môžu stiahnuť kópiu pôvodného DoC na naše RE výrobky z nášho servera DoC:

<http://www.ptc.panasonic.eu>

Kontakt na splnomocneného zástupcu:

Panasonic Marketing Europe GmbH, Panasonic Testing Centre, Winsbergring 15, 22525 Hamburg, Nemecko

Typ bezdrôtového pripojenia	Frekvenčné pásmo	Maximálny výkon (dBm e.i.r.p.)
Bluetooth®	2402 – 2480 MHz	4 dBm

## Norsk

### Samsvarserklæring (DoC)

"Panasonic Corporation" erklærer herved at dette produktet samsvarer med de grunnleggende kravene og andre relevante bestemmelser i direktivet 2014/53/EU.

Kundene kan laste ned en kopi av den originale samsvarserklæringen (DoC) for vårt RE utstyr fra vår DoC server:

<http://www.ptc.panasonic.eu>

Kontaktinformasjon autorisert representant:

Panasonic Marketing Europe GmbH, Panasonic Testing Centre, Winsbergring 15, 22525 Hamburg, Tyskland

Type trådløs	Frekvensbånd	Maks. effekt (dBm e.i.r.p.)
Bluetooth®	2402 – 2480 MHz	4 dBm

**Eesti keel****Vastavusdeklaratsioon (DoC)**

Käesolevaga kinnitab „Panasonic Corporation“, et see toode vastab direktiivi 2014/53/EL olulistele nõuetele ja teistele asjakohastele sätetele.

Kliendid saavad koopia meie RE toodetele kehtiva originaalvastavusdeklaratsiooni koopia alla laadida meie DoC-serverist:

<http://www.ptc.panasonic.eu>

Võtke ühendust volitatud esindajaga:

Panasonic Marketing Europe GmbH, Panasonic Testing Centre, Winsbergring 15, 22525 Hamburg, Saksamaa

Juhtmevaba seadme tüüp	Sagedusriba	Maksimaalne võimsus (dBm EIRP)
Bluetooth®	2402 – 2480 MHz	4 dBm

**Latviski****Atbilstības deklarācija (DoC)**

Ar šo „Panasonic Corporation“ paziņo, ka šis izstrādājums atbilst pamatprasībām un pārējiem Direktīvas 2014/53/ES noteikumiem.

Pircēji var lejupielādēt oriģinālo DoC kopiju mūsu RE izstrādājumos no mūsu DoC servera:

<http://www.ptc.panasonic.eu>

Lūdzam sazināties ar pilnvaroto parstāvi:

Panasonic Marketing Europe GmbH, Panasonic Testing Centre, Winsbergring 15, 22525 Hamburg, Vācijā

Bezvadu tips	Frekvenču joslā	Maksimālā jauda (dBm EIRP)
Bluetooth®	2402 – 2480 MHz	4 dBm

**Български****Декларация за съответствие (DoC)**

С настоящото „Panasonic Corporation“ декларира, че този продукт е в съответствие с основните изисквания и други съответни разпоредби на Директива 2014/53/ЕС.

Потребителите могат да свалят копие от оригиналните DoC към нашите продуктите от типа RE от сървъра, на който се съхраняват DoC:

<http://www.ptc.panasonic.eu>

Свържете се с нашия упълномощен представител: Panasonic Marketing Europe GmbH, Panasonic Testing Centre, Winsbergring 15, 22525 Hamburg, Германия

Вид безжична връзка	Честотна лента	Максимална мощност (dBm e.i.r.p.)
Bluetooth®	2402 – 2480 MHz	4 dBm

**Român****Declarație de Conformitate (DoC)**

„Panasonic Corporation“ declară prin prezenta că acest produs este conform cu cerințele esențiale și alte prevederi relevante ale Directivei 2014/53/UE.

Clienții pot descărca o copie a DoC-ului original al produselor noastre RE de la adresa noastră DoC din Internet:

<http://www.ptc.panasonic.eu>

Contactați Reprezentantul Autorizat:

Panasonic Marketing Europe GmbH, Panasonic Testing Centre, Winsbergring 15, 22525 Hamburg, Germania

Tip de wireless	Interval de frecvență	Putere maximă (dBm e.i.r.p.)
Bluetooth®	2402 – 2480 MHz	4 dBm

**Magyar****Megfelelőségi Nyilatkozat (DoC)**

Ezennel a, „Panasonic Corporation” kijelenti, hogy a jelen termék kielégíti az 2014/53/EU Irányelv létfontosságú követelményeit és más vonatkozó rendelkezéseit.

A vásárlók letölthetik az RE termékek eredeti DoC

másolatát a DoC szerverünkről:

<http://www.ptc.panasonic.eu>

A hivatalos képviselő elérhetősége:

Panasonic Marketing Europe GmbH, Panasonic Testing Centre, Winsbergring 15, 22525 Hamburg, Németország

Wireless típus	Frekvenciasáv	Maximális teljesítmény (dBm e.i.r.p.)
Bluetooth®	2402 – 2480 MHz	4 dBm

**Hrvatski****Deklaracija o podobnosti (DoC)**

Ovime „Panasonic Corporation” izjavljuje da ovaj proizvod udovoljava osnovnim zahtjevima i ostalim relevantnim odredbama Direktive 2014/53/EU.

Kupci mogu preuzeti kopiju originalne DoC za naše RE proizvode s našeg DoC poslužitelja:

<http://www.ptc.panasonic.eu>

Adresa ovlaštenog predstavništva:

Panasonic Marketing Europe GmbH, Panasonic Testing Centre, Winsbergring 15, 22525 Hamburg, Njemačka

Vrsta bežične mreže	Frekvencijski pojas	Maksimalna snaga (dBm e.i.r.p.)
Bluetooth®	2402 – 2480 MHz	4 dBm

**Türkçe****Uygunluk Beyanı (DoC)**

„Panasonic Corporation” bu belge ile bu ürünün 2014/53/EU Direkti'i'nin temel gerekliliklerine ve diğer ilgili hükümlerine uygun olduğunu beyan eder.

Müşterilerimiz RE ürünlerimizle ilgili orijinal DoC belgesinin bir kopyasını DoC sunucumuzdan indirebilir:

<http://www.ptc.panasonic.eu>

Yetkili Temsilci ile temasa geçin:

Panasonic Marketing Europe GmbH, Panasonic Testing Centre, Winsbergring 15, 22525 Hamburg, Almanya

Kablosuz türü	Frekans bandı	Maksimum güç (dBm e.i.r.p.)
Bluetooth®	2402 – 2480 MHz	4 dBm

Estas instrucciones de funcionamiento se aplican al siguiente sistema.

<b>Sistema</b>	SC-AKX710
<b>Unidad principal</b>	SA-AKX710
<b>Altavoces</b>	SB-AKX700

Su sistema y las ilustraciones pueden parecer diferentes.

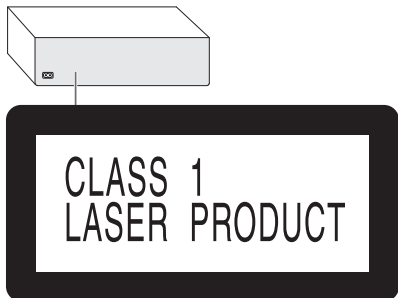

Los símbolos de este producto (incluidos los accesorios) representan lo siguiente:

~	CA
□	Equipo de Clase II (La construcción del producto presenta doble aislamiento.)
	ENCENDIDO
⏻	En espera

La grabación y la reproducción de contenido mediante estos dispositivos (o cualquier otro) pueden requerir permiso del propietario de los derechos de autor. Panasonic no tiene autoridad para y no le concede dicho permiso y desiste explícitamente del derecho, la capacidad o la intención de obtener tales permisos en representación de usted. Es responsabilidad suya asegurarse de que el uso de este o cualquier otro dispositivo cumplen con la legislación sobre derechos de autor en su país.

## Precauciones de seguridad

### ¡ADVERTENCIA!

#### Unidad

- Para reducir el riesgo de incendios, descargas eléctricas o daños en el producto,
  - No exponga este aparato a la lluvia, humedad, goteo o salpicaduras.
  - No coloque encima del mismo objetos con líquidos como, por ejemplo, floreros.
  - Utilice los accesorios recomendados.
  - No quite las tapas.
  - No repare esta unidad usted mismo. Solicite las reparaciones al personal de servicio cualificado.
  - No permita que objetos de metal caigan dentro de la unidad.

### ¡ATENCIÓN!

#### Unidad

- Para reducir el riesgo de incendios, descargas eléctricas o daños en el producto,
  - Para mantener bien ventilada esta unidad, no la instale ni la ponga en un estante de libros, mueble empotrado u otro espacio de dimensiones reducidas.
  - No obstruya las aberturas de ventilación de la unidad con periódicos, manteles, cortinas u objetos similares.
  - No coloque objetos con llama descubierta, una vela por ejemplo, encima de la unidad.
- Esta unidad ha sido diseñada para ser utilizada en climas moderados.
- Esta unidad puede tener interferencias causadas por teléfonos móviles durante su utilización. Si tales interferencias resultan evidentes, aumente la separación entre la unidad y el teléfono móvil.
- Esta unidad utiliza un láser. Usar los controles, hacer los ajustes o los pasos requeridos en forma diferente de la aquí expuesta puede suponer en exposición peligrosa a la radiación.
- Coloque la unidad en una superficie plana lejos de la luz del sol, temperatura y humedad altas, y vibración excesiva.

#### Cable de alimentación de CA

- El enchufe de corriente es el dispositivo que sirve para desconectar el aparato. Instale esta unidad de tal forma que el enchufe de corriente pueda desenchufarse de la toma de corriente inmediatamente.

#### Pila

- Hay peligro de explosión si se sustituye incorrectamente la pila. Solo sustituir con el mismo tipo recomendado por el fabricante.
- Al desechar las baterías, por favor contacte con sus autoridades locales o distribuidor y consulte el método correcto de eliminación.
- No caliente o exponga a las llamas.
- No deje la(s) pila(s) en un automóvil expuesto a luz solar directa durante un largo período de tiempo con las puertas y ventanas cerradas.
- No abra forzando o cortocircuitando la pila.
- No cambie la pila alcalina o de manganeso.
- No utilice la pila si la cubierta protectora está levantada.
- Quite la pila si no utiliza el mando a distancia durante un largo periodo de tiempo. Guárdela en una zona fresca y oscura.





### Declaración de Conformidad (DoC)

Por la presente, "Panasonic Corporation" declara que este producto es de conformidad con los requisitos sustanciales y con las disposiciones pertinentes de la Directiva 2014/53/UE.

Los usuarios pueden descargar una copia de la declaración de conformidad original (DoC) de los productos RE del servidor DoC:

<http://www.ptc.panasonic.eu>

Contacto con el representante autorizado:

Panasonic Marketing Europe GmbH, Panasonic Testing Centre, Winsbergring 15, 22525 Hamburg, Alemania

Tipo de red inalámbrica	Banda de frecuencia	Potencia máxima (dBm p.i.r.e)
Bluetooth®	2402 – 2480 MHz	4 dBm

## Contenido

Precauciones de seguridad	2
Accesorios suministrados	3
Colocación de los altavoces	4
Preparación del mando a distancia	4
Conexiones	5
Controles	6
Preparación de los medios	8
Reproducción de medios	9
Radio	10
Grabación	11
Efectos de sonido	13
Iluminación	13
Funciones de DJ	13
Utilización un micrófono	14
Karaoke	15
Reloj y temporizadores	15
Equipo externo	16
Otros	17
Mantenimiento	17
Solución de problemas	17
Especificaciones	20
Referencias	21

## Accesorios suministrados

Por favor, compruebe e identifique los accesorios suministrados.

2 Cable de alimentación de CA

1 Núcleo de ferrita



1 Antena de cuadro de AM

1 Antena interior de FM



1 Mando a distancia (N2QAYB001198)

1 Pila del mando a distancia

Para el Reino Unido e Irlanda

1 Adaptador del enchufe de la antena



### ¡ATENCIÓN!

Mantenga el adaptador del enchufe de la antena fuera del alcance de los niños para evitar que puedan tragárselo.

### Nota:

Utilice el cable de alimentación adecuado para la toma de CA de su hogar.

## Colocación de los altavoces

Los altavoces izquierdo e derecho son iguales.

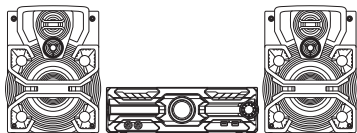

**Utilice solamente los altavoces suministrados.**

Puede provocar daños al sistema y reducir la calidad del sonido si utiliza otros altavoces.

**Nota:**

- Mantenga sus altavoces a más de 10 mm de la unidad principal para que se ventilen.
- Ponga los altavoces en una superficie plana segura.
- Estos altavoces no disponen de blindaje magnético. No lo ponga cerca de la TV, el PC u otros equipos afectados fácilmente por el magnetismo.
- Cuando reproduzca a niveles elevados durante un largo periodo de tiempo, puede dañar los altavoces y reducir la vida de los altavoces.
- Reduzca el volumen en estas condiciones para evitar daños:
  - Cuando se distorsiona el sonido.
  - Cuando ajuste la calidad del sonido.

### ¡ATENCIÓN!

- Use los altavoces sólo con el sistema recomendado. Si no, puede dañar el amplificador y los altavoces y puede provocar un incendio. Consulte a un técnico de servicio oficial si se ha producido algún daño o un cambio repentino en su funcionamiento.
- No modifique los altavoces ni el cable de altavoz dado que podría provocar daños al sistema.
- Realice los procedimientos incluidos en estas instrucciones cuando una los altavoces.
- No toque las superficies reverberantes del cono del altavoz:
  - Podría dañar el cono del altavoz.
  - El cono del altavoz puede estar caliente.

## Preparación del mando a distancia

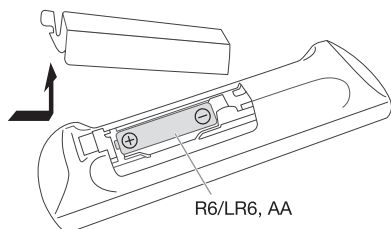

Use una pila alcalina o de manganeso.

Instale la pila de forma que los polos (+ y -) estén alineados con los del mando a distancia.

# Conexiones

Conecte el cable de alimentación de CA cuando haya realizado todas las demás conexiones.

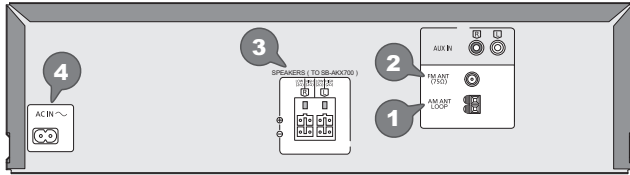

## 1 Conecte la antena de cuadro de AM.

Coloque la antena de cuadro sobre su base hasta que haga clic.

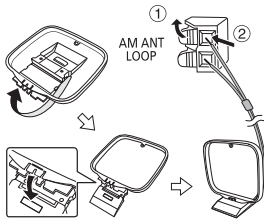

## 2 Conecte la antena interior de FM.

Coloque la antena en la posición que ofrezca la mejor recepción.

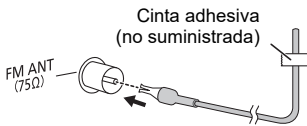

## 3 Conecte los altavoces.

Conecte los cables de los altavoces a los terminales correspondientes.

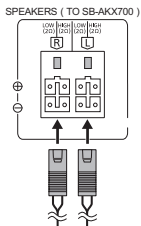

## 4 Conecte el cable de alimentación de CA.

No utilice ningún otro cables de alimentación de CA que no sea el proporcionado.



### Sujeción del núcleo de ferrita al terminal

1 Tire de las pestañas (de ambos lados) para abrirlas.

2 Coloque el cable de alimentación de CA sobre una de las superficies cóncavas.

3 Bobine el cable de alimentación de CA rodeando el núcleo de ferrita y hasta la otra superficie cóncava.

4 Cierre el núcleo de ferrita hasta que haga clic.

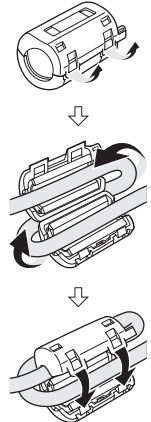

### Nota:

Si no se coloca el núcleo de ferrita en el cable de alimentación de CA se podrían originar interferencias sobre otros dispositivos cercanos.

### Conservación de la energía

El sistema consume una pequeña cantidad de energía cuando está en modo en espera. Desconecte el suministro eléctrico si no utiliza el sistema. Se perderá alguna función después de desconectar el sistema. Tiene que ajustarlos de nuevo.

### Nota:

Mantenga las antenas a distancia de los cables de los altavoces y del cable de alimentación de CA para evitar la captación de ruido.

# Controles

Realice los procedimientos con el mando a distancia. También puede utilizar los botones en la unidad principal si son los mismos.

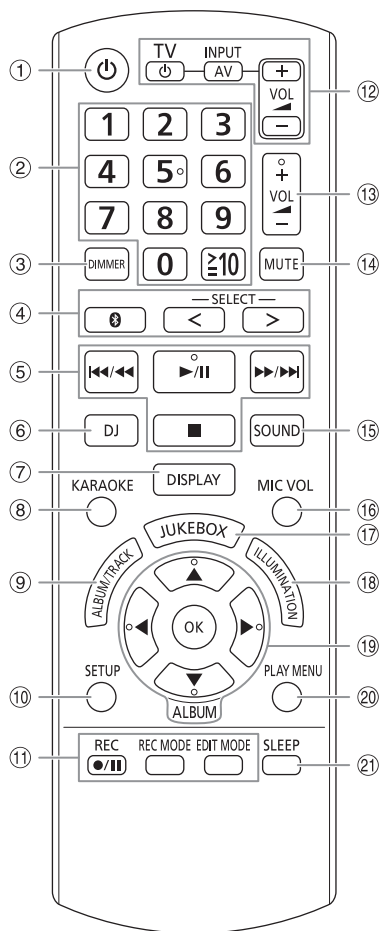

- ① **Botón de alimentación en espera/conectada**  
[⏻], [⏿]  
Pulse este botón para cambiar del modo de alimentación conectada al modo de alimentación en espera o viceversa. En el modo de alimentación en espera, el aparato consume una pequeña cantidad de corriente.
- ② **Botones numéricos**  
Para seleccionar un número de 2 dígitos  
Ejemplo: 16: [≙10]→[1]→[6]
- ③ **Reducir el brillo del panel de visualización**  
El efecto de iluminación se apaga igualmente.  
Para cancelar, pulse el botón de nuevo.
- ④ **Selección de la fuente de audio**  
Pulse [SELECT <, >] (unidad principal: [SELECT]) repetidamente para seleccionar la fuente:  
USB A → USB B → CD → FM → AM  
↑  
MEMORY ← BLUETOOTH ← AUX  
En la unidad principal:  
Para iniciar el emparejamiento Bluetooth®, mantenga pulsado [Ⓜ].
- ⑤ Control de reproducción básico
- ⑥ Seleccione el efecto de DJ o DJ sampler
- ⑦ Ver la información del contenido
- ⑧ Seleccionar los efectos Karaoke
- ⑨ **Seleccionar álbum MP3 o pista**  
Pulse [ALBUM/TRACK] para seleccionar el álbum o la pista.  
**Explorar pistas o álbumes**  
Pulse [▲, ▼] o gire [MULTI CONTROL] para explorar.  
Para iniciar la reproducción desde la selección, pulse [▶/||].
- ⑩ Ver el menú de configuración
- ⑪ Control de funcionamiento de grabación
- ⑫ **Manejar un televisor Panasonic** (solo los modelos compatibles)  
Dirija el mando a distancia a un televisor Panasonic:  
[Ⓜ/TV]: Encienda el sistema y el televisor  
[AV/INPUT]: cambia el modo de entrada de vídeo del TV  
[VOL +/-]: ajusta el nivel de volumen del TV
- ⑬ Ajusta el nivel de volumen
- ⑭ **Silencia el sonido**  
Para cancelar, pulse el botón de nuevo.  
"MUTE" también se cancela cuando se ajusta el volumen o se apaga el aparato.
- ⑮ Seleccionar los efectos de sonido
- ⑯ Ajusta el nivel de volumen del micrófono
- ⑰ Seleccionar DJ jukebox o Karaoke jukebox
- ⑱ Seleccionar los efectos de iluminación
- ⑲ Selecciona o confirma la opción
- ⑳ Ver el menú de reproducción
- ㉑ Configure el temporizador para dormir

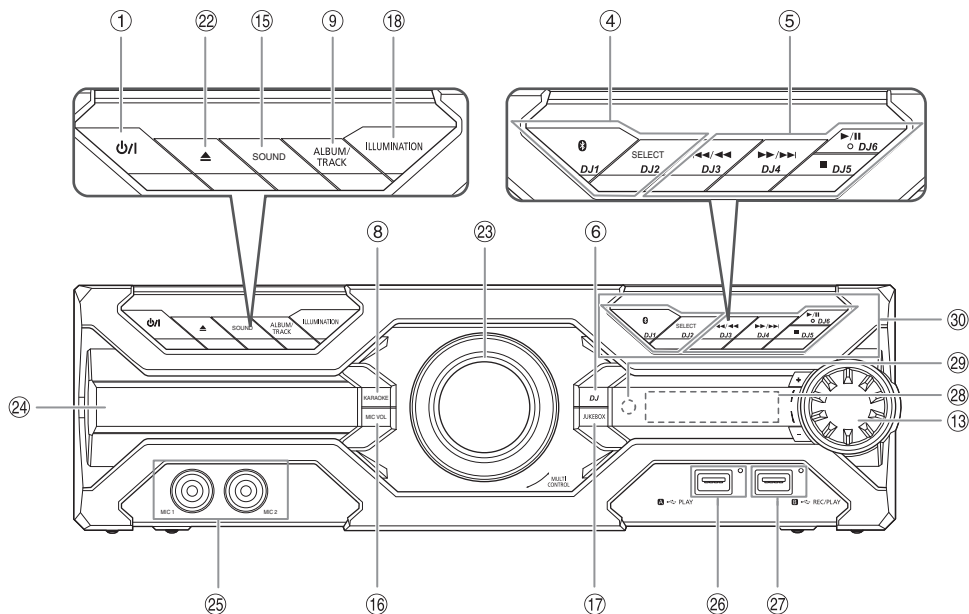

22 Abrir o cerrar la bandeja del disco

23 Botón para DJ y multicontrol

24 Bandeja de disco

25 Entrada de micrófono

26 **USB A**  
Puerto USB (↔)  
Indicador de estado USB  
Reproducir pistas MP3.

27 **USB B**  
Puerto USB (↔)  
Indicador de estado USB  
Reproducir pistas MP3.  
Graba pistas de sonido o música.

28 Visualizador

29 **Sensor de mando a distancia**  
Distancia: Dentro de aproximadamente 7 m  
Ángulo: Aproximadamente 20° arriba y abajo,  
30° izquierda y derecha

30 **Seleccionar los botones directos de las funciones de DJ**  
Pulse [JUKEBOX] o [DJ] para activar la función de DJ.  
Pulse [DJ1] a [DJ6] en la unidad principal para seleccionar la función deseada.  
Para cancelar, pulse de nuevo el botón [DJ1] a [DJ6] seleccionado.

# Preparación de los medios

## Disco

### 1 Pulse [▲] en la unidad principal para abrir la bandeja del disco.

Ponga un disco con la etiqueta hacia arriba. Vuelva a pulsar para cerrar la bandeja del disco.

### 2 Pulse [SELECT <, >] repetidamente para seleccionar "CD".

## USB

### Preparación

Antes de conectar un dispositivo USB al sistema, asegúrese de hacer una copia de seguridad de los datos.

### 1 Reduzca el volumen y conecte el dispositivo USB al puerto USB.

Sostenga la unidad principal cuando conecte o desconecte el dispositivo USB.

### 2 Pulse [SELECT <, >] repetidamente para seleccionar "USB A" o "USB B".

El indicador de estado USB se ilumina en rojo cuando se ha seleccionado.

#### Nota:

- No use un cable de extensión USB. El sistema no puede reconocer dispositivos USB conectados mediante cable.
- No es posible cargar ciertos dispositivos, dado que la corriente de carga máxima del USB es de tan solo 500 mA.

## Bluetooth®

Puede conectar y reproducir un dispositivo de audio inalámbricamente mediante Bluetooth®.

### Preparación

- Encienda la unidad principal.
- Encienda la función Bluetooth® del dispositivo y ponga el dispositivo cerca del sistema.
- Lea las instrucciones de funcionamiento del dispositivo para más detalles.

## Emparejamiento de un dispositivo

### Preparación

Si este sistema está conectado a un dispositivo Bluetooth®, desconéctelo (⇒ 8).

### 1 Pulse [⌘].

Si aparece el mensaje "PAIRING", continúe con el paso 3.

### 2 Pulse [PLAY MENU] repetidamente para seleccionar "PAIRING" y, a continuación, pulse [OK].

### 3 Seleccione "SC-AKX710" en el menú Bluetooth® del dispositivo.

Si le pide una contraseña, introduzca "0000" o "1234". El dispositivo se conecta con este sistema automáticamente después de que se haya completado el emparejamiento.

Antes de que se muestre "SC-AKX710", es posible que aparezca la dirección MAC (ejemplo: 6C:5A:B5:B3:1D:0F).

Se muestra el nombre del dispositivo conectado durante unos segundos.

### Utilización el unidad principal

### 1 Mantenga pulsado [⌘] hasta que aparezca el mensaje "PAIRING".

### 2 Seleccione "SC-AKX710" en el menú Bluetooth® del dispositivo.

#### Nota:

Puede emparejar hasta 8 dispositivos con este sistema. Si se empareja un 9º dispositivo, se sustituirá el dispositivo que no haya sido utilizado durante más tiempo.

## Conexión de un dispositivo

### Preparación

Si este sistema está conectado a un dispositivo Bluetooth®, desconéctelo (⇒ 8).

### 1 Pulse [⌘].

Se muestra "BLUETOOTH READY".

### 2 Seleccione "SC-AKX710" en el menú Bluetooth® del dispositivo.

Se muestra el nombre del dispositivo conectado durante unos segundos.

### 3 Inicie la reproducción en el dispositivo.

#### Nota:

- Debe haber emparejado un dispositivo para conectar.
- Este sistema solo puede conectarse a un dispositivo cada vez.
- Cuando se seleccione "BLUETOOTH" como la fuente, el sistema intenta de forma automática de forma automática al último dispositivo conectado. (durante este proceso se muestra "LINKING".)

## Desconexión de un dispositivo

### Mientras un dispositivo Bluetooth® está conectado

### 1 Pulse [PLAY MENU] repetidamente para seleccionar "DISCONNECT?".

### 2 Pulse [◀, ▶] para seleccionar "OK? YES" y, a continuación, pulse [OK].

Se muestra "BLUETOOTH READY".

Para cancelar, seleccione "OK? NO".

### Utilización el unidad principal

### Mantenga pulsado [⌘] hasta que aparezca el mensaje "PAIRING".

#### Nota:

Se desconecta un dispositivo cuando:

- Selecciona una fuente diferente.
- Aleja el dispositivo más allá de la distancia máxima.
- Deshabilita la transmisión Bluetooth® del dispositivo.
- Apaga el sistema o el dispositivo.

# Reproducción de medios

Las marcas siguientes indican si la función está disponible.

**CD**: CD-R/RW en formato CD-DA o con archivos MP3.

**USB**: Dispositivo USB con archivos MP3.

**BLUETOOTH**: Dispositivo Bluetooth®.

**MEMORY**: Memoria interna (diríjase a "Grabación" en la página 11 para agregar pistas a la memoria interna).

## Reproducción básica

**CD** **USB** **BLUETOOTH** **MEMORY**

Reproducir Pulse **[▶/||]**.

Parada Pulse **[■]**.  
**USB** **MEMORY**  
Se memorizará la posición.  
Se muestra "RESUME".  
Vuelva a pulsar para detener por completo.

Pausar Pulse **[▶/||]**.  
Vuelva a pulsar para continuar la reproducción.

Saltar Pulse **[◀◀/▶▶]** o **[▶▶/▶▶▶]** para saltar una pista.  
**CD** **USB** **MEMORY**  
Pulse **[▲, ▼]** para saltar un álbum MP3.

Buscar Mantenga pulsado **[◀◀/▶▶]** o **[▶▶▶▶]**.

**Nota:**  
Dependiendo del dispositivo Bluetooth®, puede que algunas operaciones no funcionen.

## Ver la información disponible

**CD** **USB** **BLUETOOTH** **MEMORY**

Puede ver la información disponible, como el álbum MP3 y el número de pista, en el panel de visualización.

**Pulse [DISPLAY] repetidamente.**

Ejemplo: Visualización del álbum MP3 y el número de la pista.

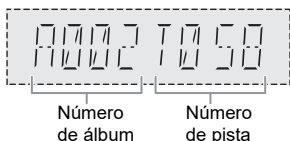

**Nota:**

- Caracteres máximos que se pueden mostrar: Aproximadamente 32
- Este sistema soporta etiquetas ID3 ver. 1.0, 1.1 y 2.3.
- Los datos de texto que no soporta el sistema se pueden mostrar de manera diferente.

## Menú de reproducción

**CD** **USB** **MEMORY**

**1** Pulse **[PLAY MENU]**.

**2** Pulse **[◀, ▶]** para seleccionar el ajuste y, a continuación, pulse **[OK]**.

OFF PLAYMODE	Cancela el ajuste.
1-TRACK 1 <b>[▶]</b>	Reproduce una pista seleccionada. Pulse los botones numéricos para seleccionar la pista.
1-ALBUM 1 <b>[■]</b>	Reproduce el álbum MP3 seleccionado. Pulse <b>[▲, ▼]</b> para seleccionar el álbum MP3.
RANDOM RND	Reproduce aleatoriamente todas las pistas.
1-ALBUM RANDOM 1 <b>[■]</b> RND	Reproduce aleatoriamente todas las pistas del álbum MP3 seleccionado. Pulse <b>[▲, ▼]</b> para seleccionar el álbum MP3.
ALL REPEAT <b>[↻]</b>	Repetición de todas las pistas.
1-TRACK REPEAT 1 <b>[▶]</b> <b>[↻]</b>	Repetir 1-TRACK.
1-ALBUM REPEAT 1 <b>[■]</b> <b>[↻]</b>	Repetir 1-ALBUM.
RANDOM REPEAT RND <b>[↻]</b>	Repetición de reproducción aleatoria.
1-ALBUM RANDOM REPEAT 1 <b>[■]</b> RND <b>[↻]</b>	Repetir 1-ALBUM RANDOM.

**Nota:**

- Durante la reproducción aleatoria, no se puede saltar a pistas que ya hayan sido reproducidas.
- El ajuste se cancela al abrir la expulsar la bandeja del disco o desconectar el dispositivo USB.

## Modo de enlace

### BLUETOOTH

Puede cambiar el modo de enlace para adecuarse al tipo de conexión.

#### Preparación

Si este sistema está conectado a un dispositivo Bluetooth®, desconéctelo (⇒ 8).

- 1 Pulse [PLAY MENU] repetidamente para seleccionar "LINK MODE".
- 2 Pulse [◀, ▶] para seleccionar el modo y, a continuación, pulse [OK].

MODE 1	Énfasis en la conectividad.
MODE 2 (predeterminado)	Énfasis en la calidad de sonido.

#### Nota:

- Al disfrutar de contenidos de vídeo con esta función, es posible que la salida de vídeo y la de audio no estén sincronizadas. En este caso, seleccione "MODE 1".
- Seleccione "MODE 1" si el sonido se interrumpe.

### Nota sobre el disco

- Este sistema puede reproducir CD-R/RW con contenido de formato CD-DA o MP3.
- Antes de la reproducción, finalice el disco en el dispositivo utilizado para grabarlo.
- Algunos CD-R/RW no se pueden reproducir debido a la condición de la grabación.

### Nota sobre dispositivos USB

- Este sistema no garantiza la conexión con todos los dispositivos USB.
- Este sistema admite USB 2.0 a máxima velocidad.
- Este sistema admite dispositivos USB de hasta 32 GB.
- Solo se admite el sistema de archivos FAT 12/16/32.

### Nota sobre archivos MP3

- Los archivos se definen como pistas y las carpetas se definen como álbum.
- Las pistas debe tener la extensión ".mp3" o ".MP3".
- Las pistas no se reproducirán necesariamente en el orden de grabación.
- Algunos archivos pueden no funcionar debido al tamaño del sector.

#### Archivo MP3 en un disco

- Este sistema puede acceder a un máximo:
  - 255 álbumes (incluida la carpeta raíz)
  - 999 pistas
  - 20 sesiones
- Los discos deben cumplir con la norma ISO9660 nivel 1 ó 2 (excepto para los formatos extendidos).

#### Archivo MP3 en un dispositivo USB

- Este sistema puede acceder a un máximo:
  - 800 álbumes (incluida la carpeta raíz)
  - 8000 pistas
  - 999 pistas en un álbum

## Radio

#### Preparación

Pulse [SELECT <, >] repetidamente para seleccionar "FM" o "AM".

### Sintonización manual

- 1 Pulse [PLAY MENU] repetidamente para seleccionar "TUNE MODE".
- 2 Pulse [◀, ▶] para seleccionar "MANUAL" y, a continuación, pulse [OK].
- 3 Pulse [◀◀/▶▶] o [▶▶/▶▶] para sintonizar la emisora.  
Para sintonizar automáticamente, mantenga pulsado el botón hasta que la frecuencia comience a cambiar rápidamente.  
Cuando se esté recibiendo una emisión en estéreo se visualizará "STEREO".

### Preajuste de memoria

Puede presintonizar hasta 30 emisoras de radio FM y 15 AM.

#### Preconfiguración automática

- 1 Pulse [PLAY MENU] para seleccionar "A. PRESET".
- 2 Pulse [◀, ▶] para seleccionar "LOWEST" o "CURRENT" y a continuación pulse [OK].

LOWEST	La sintonización empieza desde la frecuencia más baja.
CURRENT	La sintonización empieza desde la frecuencia actual.

El sintonizador presintonizará en los canales, en orden ascendente, todas las emisoras que pueda recibir.  
Para cancelar, pulse [■].

#### Presintonización manual

- 1 Pulse [PLAY MENU] repetidamente para seleccionar "TUNE MODE".
- 2 Pulse [◀, ▶] para seleccionar "MANUAL" y, a continuación, pulse [OK].
- 3 Pulse [◀◀/▶▶] o [▶▶/▶▶] para sintonizar la emisora.
- 4 Pulse [OK].
- 5 Pulse los botones numéricos para seleccionar un número predefinido.  
Vuelva a realizar los pasos 3 al 5 para predefinir más emisoras.  
La nueva emisora sustituye cualquier emisora que ocupa el mismo número predefinido.



## Selección de una emisora presintonizada

- 1 Pulse [PLAY MENU] repetidamente para seleccionar "TUNE MODE".
- 2 Pulse [◀, ▶] para seleccionar "PRESET" y, a continuación, pulse [OK].
- 3 Pulse los botones numéricos, o [◀◀/◀◀] o [▶▶/▶▶] para seleccionar la emisora predefinida.

## Mejorar la calidad de sonido

Cuando "FM" esté seleccionado

- 1 Pulse [PLAY MENU] repetidamente para seleccionar "FM MODE".
- 2 Pulse [◀, ▶] para seleccionar "MONO" y, a continuación, pulse [OK].  
Para cancelar, seleccione "STEREO".  
"MONO" también se cancela cuando cambia la frecuencia.

### Para memorizar la configuración

Continúe con el paso 4 de "Presintonización manual" (⇒ 10).

Cuando "AM" esté seleccionado

- 1 Pulse [PLAY MENU] repetidamente para seleccionar "B.PROOF".
- 2 Pulse [◀, ▶] para seleccionar el ajuste que proporcione la mejor recepción y, a continuación, pulse [OK].

## Comprobar el estado de señal

Cuando "FM" esté seleccionado

Pulse [DISPLAY] para seleccionar "FM STATUS".

FM - - - -	La señal FM es débil. El sistema no está sintonizado en una emisora.
FM ST	La señal FM está en estéreo.
FM MONO	"MONO" se selecciona como el "FM MODE". La señal FM es monoaural.

## Emisiones RDS

Este sistema puede mostrar los datos de texto transmitidos por el sistema de datos de radio (RDS) disponible en algunas zonas.

Pulse [DISPLAY] repetidamente.

PS	Servicio de programa
PTY	Tipo de programa
FREQ	Frecuencia

Nota:

RDS puede no estar disponible si la recepción es pobre.

## Configuración de asignación AM

### Unidad principal solamente

Este sistema también puede recibir emisiones AM asignadas en intervalos de 10 kHz.

- 1 Pulse [SELECT] repetidamente para seleccionar "AM".
- 2 Mantenga pulsado [SELECT].

Después de unos pocos segundos, el panel de visualización muestra la frecuencia mínima actual de radio. Cuando cambie la frecuencia mínima, suelte el botón.

- Para volver al ajuste inicial, lleve a cabo los pasos anteriores de nuevo.
- Las frecuencias predefinidas se eliminan después de cambiar el ajuste.

## Grabación

Este sistema puede grabar hasta 800 carpetas (máximo 999 pistas por álbum) o un total de 8000 pistas, dependiendo de la capacidad de almacenamiento disponible en la memoria interna o el dispositivo USB conectado en **USB B**.

### Para comprobar el espacio de almacenamiento

En el modo de parada, pulse [DISPLAY] repetidamente.

Ejemplo: Tiempo de grabación restante en la memoria interna.



Fuente memoria interna      Tiempo de grabación restante

- Se muestra "UPDATE" mientras el sistema lee el dispositivo USB.
- Se muestra "NO DEVICE" si no hay un dispositivo USB conectado en **USB B**.

### Para seleccionar dónde se almacenan las grabaciones

- 1 Pulse [SETUP] repetidamente para seleccionar "REC TO?".
- 2 Pulse [◀, ▶] para seleccionar "MEMORY" o "USB B" y a continuación pulse [OK].

**Nota:**

- Todas las grabaciones se hacen en formato “.mp3”.
- No puede realizar la grabación cuando esté utilizando el modo de grabación aleatorio.
- La función de DJ o la función de Karaoke se desconectan al iniciar la grabación.
- El modo repetir reproducción está desactivado durante la grabación.
- Se añadirá un nuevo álbum cada vez que realice una grabación.
- La secuencia del álbum puede cambiar después de la grabación.
- Las grabaciones se almacenan en una carpeta llamada “REC\_DATA” en el dispositivo USB o en la memoria interna.
- Durante la grabación USB, el indicador de estado del USB parpadea.

## Grabación básica

### 1 Seleccione la fuente que desee grabar.

**CD-DA**

Prepare el modo de reproducción de disco.

Grabar todas las pistas	Seleccione “OFF PLAYMODE” (⇒ 9).
Grabar una pista especificada	Seleccione “1-TRACK” (⇒ 9).

Asegúrese de que el disco está parado.

**Radio**

Sintonice a la emisora de radio.

**AUX**

Conecte y reproduzca el equipo (⇒ 16).

### 2 Pulse [REC ●/II] para iniciar la grabación.

Se muestra el nombre de la carpeta que guarda la grabación.

Parar la grabación	Pulse [■]. Se muestra “WRITING”.
Pausar la grabación	Pulse [REC ●/II] durante la grabación. Vuelva a pulsar para reanudar la grabación. <b>Nota:</b> Se puede efectuar la pausa durante la grabación desde la radio o AUX (excepto en modo “SYNCHRO”). Se introduce una marca de pista cada vez que se efectúa una pausa (⇒ 12).

**Nota:**

- Espere unos segundos a que el sistema prepare el dispositivo USB antes de comenzar.
- Al grabar la siguiente pista en el disco, ésta se mostrará en la pantalla.

## Grabación de alta velocidad

**Velocidad de grabación para discos CD-DA:**

CD, CD-R: Tres veces (3x) la velocidad normal.

CD-RW: Dos veces (2x) la velocidad normal.

### 1 Ponga el disco que desee grabar.

### 2 Pulse [REC MODE] para selecciona “NORMAL” o “HI-SPEED” y a continuación pulse [OK].

### 3 Pulse [REC ●/II] para iniciar la grabación.

**Nota:**

- Si no puede grabar a alta velocidad debido a la condición del disco, grabe a velocidad normal.
- El sonido queda silenciado durante la grabación a alta velocidad.

## Añadir marcas de pista

Cuando grabe desde una radio o AUX, puede dividir las pistas utilizando diferentes modos.

**Antes de la grabación**

Pulse [REC MODE] para seleccionar el modo.

MANUAL	Añada una marca de pista manualmente. Pulse [OK] para añadir una marca de pista durante la grabación. <b>Nota:</b> La grabación se divide automáticamente en 60 minutos por pista.
SYNCHRO (Para fuente AUX)	La grabación empieza automáticamente cuando el otro equipo empieza a reproducir. La grabación se pausa cuando detecta silencio durante 3 segundos.
TIME MARK	Una pista se divide automáticamente en intervalos de 5 minutos.

**Nota:**

- Durante la grabación, si pulsa [OK] o pausa la grabación mientras utiliza el modo “TIME MARK”, el contador de cinco minutos se reinicia.
- No puede añadir marcas de pista manualmente en el modo “SYNCHRO”.

## Grabación de pistas MP3

Es posible grabar pistas MP3 desde:

- un disco MP3 a **USB B** o a la memoria interna,
- un disco **USB A** a **USB B** o a la memoria interna,
- **USB B** a la memoria interna o viceversa

### 1 Prepare la fuente que desee grabar.

Grabar todas las pistas	Seleccione “OFF PLAYMODE” (⇒ 9).
Grabar álbum o pista especificados	Seleccione “1-ALBUM” o “1-TRACK” (⇒ 9).

### 2 Pulse [REC ●/II] para iniciar la grabación.

Para comprobar el avance de la grabación, pulse [DISPLAY].

Parar la grabación	Pulse [■]. La grabación se detiene en la última pista grabada completamente del álbum. Si detiene la grabación, por ejemplo, durante la cuarta pista, solo se graban las tres primeras pistas. Aparece “NO FILE RECORDED” si no se graba ninguna pista.
--------------------	--

**Nota:**

- Algunas pistas pueden utilizar más tiempo para grabar.
- Algunas pistas no se pueden grabar debido a la condición de la fuente.
- El nombre del fichero grabado es el mismo del archivo original (solo es posible mostrar un máximo de 32 caracteres en el panel de visualización).

## Eliminación de las pistas grabadas

- 1 Pulse [SELECT <, >] repetidamente para seleccionar "MEMORY" o "USB B".
- 2 Pulse [▲, ▼] para seleccionar el álbum.
- 3 Pulse [◀◀◀◀◀◀] o [▶▶▶▶▶▶] para seleccionar la pista.
- 4 Pulse [EDIT MODE] para seleccionar el modo.

TRACK DEL	Elimina una única pista.
ALBUM DEL	Elimina un álbum (máximo 999 pistas).
FORMAT	Formatee el dispositivo USB.
ALL DEL	Elimina todos los álbumes en la memoria interna.

- 5 Pulse [OK].  
Se muestra el elemento seleccionado para ser eliminado.
- 6 Pulse [OK].  
Se muestra "SURE? NO".
- 7 Pulse [◀, ▶] para seleccionar "SURE? YES" y a continuación, pulse [OK].  
Se muestra "WRITING".  
Para cancelar, seleccione "SURE? NO".

## Efectos de sonido

- 1 Pulse [SOUND] para seleccionar el efecto de sonido.
- 2 Pulse [◀, ▶] para seleccionar el ajuste y, a continuación, pulse [OK].  
También puede girar [MULTI CONTROL] para seleccionar el ajuste.

PRESET EQ	"ROCK", "POP", "AFRO BEAT", "ARABIC", "PERSIAN", "INDIA BASS", "DANGDUT", "MALAY POP", "ELECTRONICA", "REGGAETON", "SALSA", "SAMBA", "FOOTBALL", "KARAOKE" o "FLAT"
BASS/MID/TREBLE	-4 a +4  <b>Nota:</b> Estos ajustes pueden cambiar si selecciona un ajuste de ecualizador preajustado (PRESET EQ).
SURROUND	"ON SURROUND" o "OFF SURROUND"
D.BASS LEVEL	"OFF", "LEVEL 1" a "LEVEL 6"
D.BASS BEAT	"ON D.BASS BEAT" o "OFF D.BASS BEAT"  <b>Nota:</b> <ul style="list-style-type: none"> <li>• Esta función enfatiza el nivel de ataque del redoble produciendo un sonido contundente. El efecto puede ser leve, dependiendo de la pista.</li> <li>• Esta función no funciona si "D.BASS LEVEL" está configurado como "OFF".</li> </ul>

## Iluminación

Es posible cambiar el efecto de iluminación del sistema.

Pulse [ILLUMINATION] para seleccionar el efecto deseado.

COLOR	Una selección de 6 colores de iluminación diferentes en la unidad principal.
AUTO	Iluminar con un color. El color cambia automáticamente.
OFF	Cancela el efecto.

También puede pulsar [◀, ▶] para seleccionar el efecto siguiente o el anterior y, a continuación, pulsar [OK].  
También puede girar [MULTI CONTROL] para seleccionar el efecto.

## Funciones de DJ

Es posible utilizar las funciones de DJ para añadir efectos de sonido o muestras de sonido entre canciones.

**Utilización la aplicación "Panasonic MAX Juke"**  
Puede descargar e instalar la aplicación gratuita de Android™ "Panasonic MAX Juke" en Google Play™ para funciones adicionales, por ejemplo para solicitar la reproducción de la canción simultáneamente desde varios dispositivos.  
Para consultar los detalles sobre la app, diríjase a la dirección siguiente.  
<http://av.jpn.support.panasonic.com/support/global/cs/audio/app/>  
(Este sitio se encuentra solo en inglés.)

**Nota:**

La función de DJ se desconecta al apagar el sistema, cambiar a una fuente distinta e iniciar la grabación.

## DJ jukebox

### USB MEMORY

Es posible utilizar funciones de DJ jukebox para añadir efectos de mezcla o muestras de sonido entre canciones.

- 1 Pulse [JUKEBOX] para seleccionar "DJ JUKEBOX SELECT NUMBER" o "ON DJ JUKEBOX".  
Para cancelar, seleccione "OFF JUKEBOX".
- 2 Pulse [1] a [6] (unidad principal: [DJ1] a [DJ6]) para seleccionar el efecto.

[1]	<i>Mezcla de pistas:</i> El volumen de la pista actual se atenúa gradualmente y el volumen de la siguiente pista aumenta gradualmente.
[2] a [6]	<i>Mezcla de muestras de sonido:</i> La muestra de sonido se añade a los intervalos entre todas las pistas.

Para cancelar, pulse el botón de nuevo.

**Nota:**

- El sistema cambia de forma automática al modo de repetición al conectar la DJ Jukebox.
- Es posible que la función de mezcla de pistas no funcione entre canciones con frecuencias de muestreo diferentes.

## Cambiar la configuración repetir

- 1 Pulse [PLAY MENU].
- 2 Pulse [◀, ▶] para seleccionar el ajuste y, a continuación, pulse [OK].

### Utilización el unidad principal

En el modo de parada, gire [MULTI CONTROL] para seleccionar el ajuste y, a continuación, pulse [▶/III].

RANDOM REPEAT RND ◁	Repetición de reproducción aleatoria.
ALL TITLE REPEAT ◁	Repetición de todas las pistas.
RANDOM MIX REPEAT RND ◁	Repetición de reproducción aleatoria. La muestra de sonido se añade a los intervalos entre todas las pistas.

#### Nota:

No es posible seleccionar efectos de DJ jukebox mientras se utiliza el modo "RANDOM MIX REPEAT".

### Utilización la aplicación "Panasonic MAX Juke"

Mediante la app es posible incorporar las pistas que desee reproducir.

## Efecto de DJ

(Excepto para la fuente AUX)

Es posible utilizar la función de efecto de DJ para añadir efectos de sonido.

- 1 Pulse [DJ] para seleccionar "DJ EFFECT SELECT NUMBER" o "ON DJ EFFECT".  
Para cancelar, seleccione "OFF EFFECT".
- 2 Pulse [1] a [6] (unidad principal: [DJ1] a [DJ6]) para seleccionar el efecto.

[1]	PHASER Añada espacio y dimensión al sonido.
[2]	FILTER Realce o filtre intervalos específicos de sonido.
[3]	SOUND CHOPPER Corte el sonido a intervalos periódicos.
[4]	ELECTRO ECHO Añada eco digital al sonido.
[5]	PITCH SHIFTER Ajuste las teclas del sonido.
[6]	HARMONIZER Añada notas al sonido para crear armonía.

Para cancelar, pulse el botón de nuevo.

- 3 Pulse [◀, ▶] para seleccionar el ajuste.  
También puede girar [MULTI CONTROL] para seleccionar el ajuste.

## DJ sampler

(Excepto para la fuente AUX)

Puede aplicar un sonido de scratch o una muestra de sonido a la pista que está reproduciendo.

- 1 Pulse [DJ] para seleccionar "SAMPLER SELECT NUMBER" o "ON SAMPLER".  
Para cancelar, seleccione "OFF EFFECT".
- 2 Pulse [1] a [6] (unidad principal: [DJ1] a [DJ6]) para seleccionar el sonido deseado.  
Para cancelar, pulse el botón de nuevo.
- 3 Pulse [◀, ▶].  
También puede girar [MULTI CONTROL].

### Utilización la aplicación "Panasonic MAX Juke"

Es posible cambiar la muestra de sonido en la aplicación. (Para devolver todas las muestras de sonido a los ajustes predeterminados de fábrica en el modo de parada, pulse y mantenga pulsado [DJ] en la unidad principal hasta que se muestre "SAMPLER RESTORED".)

## Utilización un micrófono

### Preparación

Reduzca el volumen del sistema al mínimo antes de conectar o desconectar un micrófono.

- 1 Conecte un micrófono (no suministrado) en la toma de micrófono.  
Tipo de clavija: Ø 6,3 mm monoaural
  - 2 Pulse [MIC VOL] y, a continuación, pulse [◀, ▶] para ajustar el volumen del micrófono.
- Si quiere utilizar el micrófono con música de fondo.
- 3 Reproduzca la fuente de música y ajuste el volume del sistema.

#### Nota:

- Si se emite un ruido extraño (aullido), aleje el micrófono de los altavoces, o baje el volumen del micrófono.
- Cuando no esté utilizando el micrófono, desconéctelo de la entrada y baje el volumen del micrófono hasta el mínimo.
- Este sistema no puede grabar desde el micrófono.

# Karaoke

## Preparación

Selección de la fuente de música.

### Nota:

La función Karaoke se desactiva al apagar el sistema y al comenzar a grabar.

## Efecto Karaoke

Es posible utilizar la función de efecto Karaoke para añadir efectos de sonido.

### 1 Pulse [KARAOKE] repetidamente para seleccionar el efecto.

VOCAL CANCEL	Reduzca el nivel de la voz o cambie el modo de audio (en función de la fuente).
ECHO	Agregar un efecto eco al sonido.
KEY CONTROL	Cambiar la clave de una canción.  <b>Nota:</b> El ajuste se cancela al cambiar a otra fuente.
TEMPO	<b>CD</b> <b>USB</b> <b>MEMORY</b> Cambiar la velocidad de una canción.
BGM	Cambiar el nivel de la música de fondo.
MIC EQ	Seleccione un modo de ecualización de micrófono (MIC EQ).
OFF EFFECT	Cancela el efecto. Pulse [OK] (unidad principal: <b>[▶/II]</b> ) para confirmar.

Para comprobar el ajuste actual, pulse [OK].

### 2 Pulse [◀, ▶] para seleccionar el ajuste y, a continuación, pulse [OK].

También puede girar [MULTI CONTROL] para seleccionar el ajuste.

VOCAL CANCEL	"OFF", 1 a 3, "L", "R", "L+R"  <b>Si utiliza una fuente estéreo no formateada para Karaoke</b> Se recomienda usar "2 VOCAL CANCEL" para la mayoría de las canciones.  <b>Si utiliza una fuente formateada para Karaoke</b> L: sonido solo por el canal izquierdo (solo acompañamiento) R: sonido solo por el canal derecho (solo voz) L+R: los sonidos de los canales izquierdo y derecho se mezclan
ECHO	"OFF", 1 a 4
KEY CONTROL	-6 a +6
TEMPO	"OFF", -2 a +2
BGM	"OFF", 1 a 3
MIC EQ	"SINGING" o "SPEECH"

### Nota:

Para usar el efecto Karaoke con la fuente AUX, cambie "AUX MODE" a "MODE 1" (⇔ 17).

## Karaoke jukebox

Es posible utilizar la función de efecto Karaoke mientras utiliza Karaoke jukebox.

### Pulse [JUKEBOX] para seleccionar "ON KARAOKE JUKEBOX".

Para cancelar, seleccione "OFF JUKEBOX".

### Nota:

- El sistema cambia de forma automática al modo de repetición al conectar la Karaoke jukebox.
- La gramola de Karaoke se desconecta al cambiar a una fuente distinta.

## Cambiar la configuración repetir

### 1 Pulse [PLAY MENU].

### 2 Pulse [◀, ▶] para seleccionar el ajuste y, a continuación, pulse [OK].

### Utilización el unidad principal

En el modo de parada, gire [MULTI CONTROL] para seleccionar el ajuste y, a continuación, pulse **[▶/II]**.

RANDOM REPEAT RND	Repetición de reproducción aleatoria.
ALL TITLE REPEAT 	Repetición de todas las pistas.
RANDOM MIX REPEAT RND	Repetición de reproducción aleatoria. La muestra de sonido se añade a los intervalos entre todas las pistas.

## Reloj y temporizadores

### Puesta en hora

Este es un reloj de sistema de 24 horas.

### 1 Pulse [SETUP] para seleccionar "CLOCK".

### 2 Pulse [◀, ▶] para ajustar la hora y, a continuación, pulse [OK].

### Para comprobar la hora

Pulse [SETUP] para seleccionar "CLOCK" y, a continuación, pulse [OK].

En el modo en espera, pulse [DISPLAY].

### Nota:

Vuelva a poner en hora el reloj con regularidad para mantener su precisión.

## Temporizador de dormir

El temporizador de dormir apaga el sistema después del tiempo predefinido.

Pulse [SLEEP] para seleccionar el ajuste (en minutos).

Para cancelar, seleccione "OFF".

SLEEP 30 → SLEEP 60 → SLEEP 90 → SLEEP 120  
 ↑ OFF ↓

### Para comprobar el tiempo restante

Pulse [SLEEP].

#### Nota:

- Cada minuto se muestra el tiempo restante durante unos pocos segundos. Cuando solo resta 1 minuto, se muestra "SLEEP 1" continuamente.
- El temporizador para dormir siempre va primero. Asegúrese de no superponer los temporizadores.

## Temporizadores de reproducción y grabación

(Excepto para una fuente Bluetooth® y AUX)

Es posible ajustar el temporizador a una hora concreta para:

- Despertarte (temporizador de reproducción).
  - Grabar desde la radio (temporizador de grabación).
- El temporizador de reproducción no puede utilizarse en combinación con el temporizador de grabación.

### Preparación

Configure el reloj.

- 1 Pulse [SETUP] repetidamente para seleccionar "TIMER ADJ".
- 2 Pulse [◀, ▶] para selecciona "⊙PLAY" o "⊙REC" y a continuación pulse [OK].
- 3 Pulse [◀, ▶] para ajustar la hora de inicio y, a continuación, pulse [OK].
- 4 Vuelva a realizar el paso 3 para ajustar la hora de finalización.
- 5 Para el temporizador de reproducción, pulse [◀, ▶] para seleccionar la fuente que desea reproducir y, a continuación, pulse [OK].
- 6 Para el temporizador de grabación: pulse [◀, ▶] para seleccionar "MEMORY" o "USB B" para almacenar la grabación y a continuación pulse [OK].

### Para iniciar el temporizador

- 1 Prepare la fuente.

Temporizador de reproducción	Prepare la fuente que desea escuchar (disco, USB, memoria interna o radio) y ajuste el volumen.
Temporizador de grabación	Conecte el dispositivo USB en <b>USB B</b> (para grabación en USB) y sintonice la emisora de radio.

- 2 Pulse [SETUP] repetidamente para seleccionar "TIMER SET".

- 3 Pulse [◀, ▶] para seleccionar el ajuste y, a continuación, pulse [OK].

PLAY ON	Inicia el temporizador de reproducción.
PLAY OFF	Cancela el temporizador de reproducción.
REC ON	Inicia el temporizador de grabación.
REC OFF	Cancela el temporizador de grabación.

Se muestra "⊙".

El sistema debe estar apagado para que funcione el temporizador.

### Para comprobar el ajuste

- 1 Pulse [SETUP] repetidamente para seleccionar "TIMER ADJ".
- 2 Pulse [◀, ▶] para selecciona "⊙PLAY" o "⊙REC" y a continuación pulse [OK].

En el modo en espera, pulse [DISPLAY] dos veces.

#### Nota:

- El temporizador de reproducción se inicia a un volumen bajo y se aumenta gradualmente al nivel predefinido.
- El temporizador de grabación se activa 30 segundos antes del tiempo predefinido con el volumen silenciado.
- Si el temporizador está activo, se encenderá todos los días a la hora fijada.
- Si apaga el sistema y lo enciende de nuevo mientras un temporizador está en funcionamiento, el temporizador no se detendrá a la hora de finalización.

## Equipo externo

### Preparación

- Desconecte el cable de alimentación de CA.
- Apague todo el equipo y lea las instrucciones de funcionamiento adecuadas.

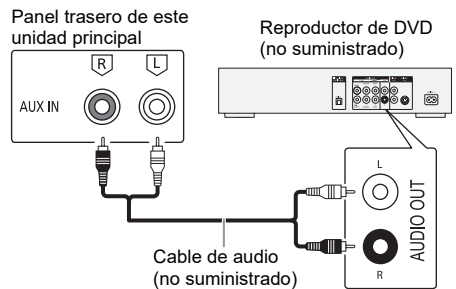

- 1 Conecte el equipo externo.
- 2 Pulse [SELECT <, >] repetidamente para seleccionar "AUX".
- 3 Reproduzca el equipo externo.

#### Nota:

- Los componentes y los cables se venden por separado.
- Si desea conectar equipo diferente a los descritos, consulte a su distribuidor de audio.
- Puede haber distorsión de sonido cuando utilice un adaptador.

## Modo AUX

- 1 Pulse [PLAY MENU] para seleccionar "AUX MODE".
- 2 Pulse [◀, ▶] para seleccionar el modo y, a continuación, pulse [OK].

MODE 1 (predeterminado)	Seleccione este modo para utilizar la función de efecto Karaoke.
MODE 2	Seleccione este modo para ver la televisión o películas o al utilizar un reproductor externo con características de karaoke.

## Otros

### Apagado automático

El sistema se apaga automáticamente cuando no se utiliza durante aproximadamente 20 minutos.

- 1 Pulse [SETUP] repetidamente para seleccionar "AUTO OFF".
- 2 Pulse [◀, ▶] para seleccionar "ON" y, a continuación, pulse [OK].  
Para cancelar, seleccione "OFF".

#### Nota:

- Esta función no está operativa cuando la radio está seleccionada como fuente o cuando un dispositivo Bluetooth® está conectado.
- Es posible que esta función no se esté operativa cuando un micrófono esté conectado.

## Bluetooth® en espera

Esta función enciende automáticamente el sistema cuando se establece una conexión Bluetooth® desde un dispositivo emparejado.

- 1 Pulse [SETUP] repetidamente para seleccionar "BLUETOOTH STANDBY".
- 2 Pulse [◀, ▶] para seleccionar "ON" y, a continuación, pulse [OK].  
Para cancelar, seleccione "OFF".

#### Nota:

Algunos dispositivos podrían tardar más tiempo en responder. Si está conectado a un dispositivo Bluetooth® antes de apagar el sistema, espere un mínimo de 5 segundos antes de conectar este sistema de nuevo a su dispositivo Bluetooth®.

## Actualización de software

Ocasionalmente, Panasonic podrá publicar software actualizado para esta unidad con el fin de ampliar o mejorar sus funciones. Estas actualizaciones se ofrecen sin cargo. Para más detalles, consulte la página web que se indica a continuación.

<http://panasonic.jp/support/global/cs/>  
(Este sitio se encuentra solo en inglés.)

### Comprobación de la versión de software

- 1 Pulse [SETUP] repetidamente para seleccionar "SW VER." y, a continuación, pulse [OK].  
Se muestra la versión de software.
- 2 Vuelva a pulsar [OK] para salir.

## Mantenimiento

Desconecte el cable de alimentación de CA antes de efectuar tareas de mantenimiento. Limpie el sistema con un paño suave y seco.

- No utilice nunca alcohol, diluyente de pintura o gasolina para limpiar este sistema.
- Antes de utilizar un paño impregnado químicamente, lea con atención, las instrucciones del mismo.

## Solución de problemas

Antes de solicitar el servicio de reparaciones haga las comprobaciones indicadas abajo. Si tiene alguna duda acerca de algunos de los puntos de comprobación o si las soluciones indicadas no resuelven el problema, consulte a su distribuidor para obtener instrucciones.

### Problemas comunes

#### La unidad no funciona.

- La dispositivo de seguridad se ha activado. Realice lo siguiente:
  1. Pulse [⏻/⏷] en la unidad principal para activar el modo de espera. Si la unidad no cambia a modo en espera, desconecte el cable de alimentación de AC y vuelva a conectarla.
  2. Pulse [⏻/⏷] otra vez para encender la unidad. Si el problema persiste, consulte a su distribuidor.

#### El panel de visualización se ilumina y cambia continuamente en el modo de espera.

- Mantenga pulsado [■] en la unidad principal para seleccionar "DEMO OFF".

#### No se puede realizar ninguna operación con el mando a distancia.

- Compruebe que la pila está correctamente instalada.

#### El sonido está distorsionado o no hay sonido.

- Ajuste el volumen del sistema.
- Apague el sistema, determine y corrija la causa y, a continuación, vuelva a encender el sistema. Se puede causar por sobrecargar los altavoces con una potencia o volumen excesivos, y por utilizar la unidad en un ambiente caliente.

### **Se puede oír un zumbido durante la reproducción.**

- Un cable de alimentación de CA o una luz fluorescente están cerca de los cables. Mantenga otros aparatos y cables alejados de los cables de este sistema.

### **El nivel de sonido se reduce.**

- El circuito de protección se ha activado debido al uso continuo a un volumen alto. Esto sirve para proteger el sistema y mantener la calidad del sonido.

## **Disco**

### **Visualizador no mostrado correctamente.**

#### **No se inicia la reproducción.**

- No ha puesto el disco correctamente. Póngalo correctamente.
- El disco está sucio. Limpie el disco.
- Sustituya el disco si está rayado, deformado o no es un disco convencional.
- Hay condensación. Deje secarse el sistema entre 1 y 2 horas.

### **El número total de pistas mostradas es incorrecto.**

#### **El disco no se puede leer.**

#### **Se oye un sonido distorsionado.**

- Ha puesto un disco que el sistema no puede reproducir. Cambie a un disco reproducible.
- Ha puesto un disco que no ha sido finalizado.

## **USB**

### **El dispositivo USB o los contenidos en él no se puede reproducir.**

- El formato del dispositivo USB o su contenido no es compatible con el sistema.
- Los dispositivos USB con capacidad de almacenamiento de más de 32 GB no pueden funcionar en las mismas condiciones.

### **Funcionamiento lento del dispositivo USB.**

- Lleva más tiempo leer los archivos grandes o los dispositivos USB con mucha memoria.

## **Bluetooth®**

### **No se puede efectuar el emparejamiento.**

- Compruebe el estado del dispositivo Bluetooth®.
- El dispositivo está fuera de la distancia de comunicación de 10 m. Acerque el dispositivo al sistema.

### **No se puede conectar el dispositivo.**

- El emparejamiento del dispositivo no ha sido exitoso. Haga el emparejamiento de nuevo.
- Se haya sustituido el emparejamiento del dispositivo. Haga el emparejamiento de nuevo.
- El sistema puede estar conectado a un dispositivo diferente. Desconecte el otro dispositivo e intente conectarlo de nuevo.
- Puede que exista un problema en el sistema. Apague el sistema y después vuelva a encenderlo.
- Si tiene seleccionado "MODE 2" en "LINK MODE", seleccione "MODE 1" (⇒ 10).

### **El dispositivo está conectado pero no se puede escuchar el audio a través del sistema.**

- Para algunos dispositivos con Bluetooth® integrado ha de configurar manualmente la salida de audio a "SC-AKX710". Lea las instrucciones de funcionamiento del dispositivo para más detalles.

### **El sonido desde el dispositivo se interrumpe.**

- El dispositivo está fuera de la distancia de comunicación de 10 m. Acerque el dispositivo al sistema.
- Aparte cualquier obstáculo entre el sistema y el dispositivo.
- Hay interferencias de otros dispositivos que utilizan la banda de frecuencia de 2,4 GHz (router inalámbrico, microondas, teléfonos inalámbricos, etc.). Desplace el dispositivo más cerca del sistema y aleje del resto de dispositivos.
- Seleccione "MODE 1" para una comunicación estable (⇒ 10).

## **Radio**

### **El sonido está distorsionado.**

- Utilice una antena exterior de FM opcional. La antena deberá ser instalada por un técnico competente.

### **Se oye un sonido rítmico.**

- Apague el televisor o apártelo del sistema.
- Separe los teléfonos móviles del sistema si las interferencias resultan evidentes.
- Durante el modo de sintonización de AM, seleccione el ajuste "B.PROOF" que proporcione la mejor recepción.

### **Se oye un leve zumbido durante las emisiones en AM.**

- Separe la antena de otros cables y conductores.

## **AUX**

### **La imagen y el sonido de la reproducción no están sincronizados.**

- Cambie "AUX MODE" a "MODE 2".

### **No se puede utilizar el efecto Karaoke.**

- Cambie "AUX MODE" a "MODE 1".

## **Visualizaciones de unidad principal**

### **"--:--"**

- Conectó el cable de alimentación de CA por primera vez o se produjo un fallo recientemente en la alimentación. Configure el reloj.
- El tiempo de reproducción de las pistas es de más de 99 minutos.

### **"ADJUST CLOCK"**

- El reloj no está ajustado. Ajuste el reloj.

### **"ADJUST TIMER"**

- El temporizador de reproducción y/o el temporizador de grabación no está ajustado. Pone el temporizador de reproducción y/o el temporizador de grabación.

### **"ALB FULL"**

- El número de álbumes ha superado el límite permitido.

### **"AUTO OFF"**

- La unidad no se ha utilizado aproximadamente durante 20 minutos y se apagará dentro de un minuto. Para cancelar, pulse cualquier botón.

### **"CAN'T REC"**

#### **"DEVICE FULL"**

- No se puede realizar la grabación porque el tiempo restante de grabación del dispositivo USB es inferior al tiempo total de la fuente de música. Cambie a un dispositivo USB que tenga suficiente tiempo de grabación y haga la grabación de nuevo.
- No puede grabar porque el dispositivo USB está protegido contra escritura. Elimine la protección contra escritura del dispositivo USB e inténtelo de nuevo.

### **"ERROR"**

- Se ha llevado a cabo una operación incorrecta. Lea las instrucciones y vuelva a intentarlo.



**“ERROR” (durante la grabación)**

- No puede seleccionar otra fuente de reproducción (ejemplo: radio, USB, etc.) o pulse [◀◀/◀◀] o [▶▶/▶▶] durante la grabación. Pare la función de grabación.
- No puede abrir la bandeja de disco cuando graba desde una fuente AM.

**“F□□□” / “F□□□□” (“□” representa un número.)**

- El circuito de protección se ha activado y es posible que el sistema se apague automáticamente.
- Desconecte el cable de alimentación de CA y espere unos segundos antes de volver a conectarlo. Si el problema persiste, desconecte el cable de alimentación de CA y consulte a su distribuidor.

**“INSERT USB B”**

- No es posible grabar porque no hay ningún dispositivo USB conectado a **USB B**.

**“MEMORY ERROR”**

- Los archivos de la memoria interna pueden estar corrompidos. Apague el sistema y, a continuación, desconecte el cable de alimentación de CA. Espere un mínimo de 1 minuto antes de encender de nuevo el sistema. Si el problema persiste, pulse [EDIT MODE] para seleccionar “ALL DEL” y eliminar todos los álbumes de la memoria interna y grabar de nuevo.

**“NO DEVICE”**

- No es posible comprobar el espacio de almacenamiento disponible porque no hay ningún dispositivo USB conectado a **USB B**.

**“NO DISC”**

- No ha puesto un disco.

**“NO PLAY”****“UNSUPPORT”**

- No existe un álbum o pista en el dispositivo USB.
- Compruebe el contenido. Solo puede reproducir formato admitido.
- Los archivos en el dispositivo USB pueden estar corrompidos. Formatea el dispositivo USB e inténtelo de nuevo.
- Puede que exista un problema en el sistema. Apague el sistema y después vuelva a encenderlo.

**“NO TRACK”**

- No existe ningún álbum o pista en la memoria interna.

**“NOT SUPPORTED”**

- Para usar el efecto Karaoke con la fuente AUX, cambie “AUX MODE” a “MODE 1”.

**“PLAYERERROR”**

- Se está reproduciendo un formato MP3 incompatible. El sistema omitirá esa pista y reproducirá la siguiente.

**“REC ERROR”**

- Ha desconectado el dispositivo USB durante la grabación. Conecte el dispositivo USB y vuelva a grabar.
- Se ha producido un error durante la grabación a USB. Desconecte el dispositivo USB y a continuación vuélvalo a conectar.

**“REMOTE 1”****“REMOTE 2”**

- El mando a distancia y la unidad principal están utilizando diferentes códigos. Cambie el código del mando a distancia.
  - Cuando se muestra “REMOTE 1”, mantenga pulsado [OK] y [1] durante por lo menos 4 segundos.
  - Cuando se muestra “REMOTE 2”, mantenga pulsado [OK] y [2] durante por lo menos 4 segundos.

**“TEMP NG”**

- El circuito de protección térmica se ha activado y el sistema se apagará. Deje que la unidad se enfríe antes de volver a encenderla.
- Compruebe que las aberturas para ventilación de la unidad no se encuentran obstruidas.
- Asegúrese de que esta unidad esté bien ventilada.

**“TRK FULL”**

- El número de archivos ha superado el límite permitido.

**“USB A NO DEVICE”****“USB B NO DEVICE”**

- El dispositivo USB no está conectado. Compruebe la conexión.

**“USB OVER CURRENT ERROR”**

- El dispositivo USB está utilizando demasiada energía. Desconecte el dispositivo USB, apague el sistema y vuélvalo a encender.
- Compruebe la conexión; puede que se deba a un cable USB defectuoso.

**“VBR”**

- El sistema no puede mostrar el tiempo de reproducción restante para las pistas con velocidad de bits variable (VBR).

---

## Código de mando a distancia

Cuando otro equipo Panasonic responda al mando a distancia de este sistema, cambie el código del mando a distancia de este sistema.

**Preparación**

Pulse [SELECT <, >] repetidamente para seleccionar “AUX”.

**Configuración del código a “REMOTE 2”**

- 1 Mantenga pulsado [SELECT] en la unidad principal y [2] en el mando a distancia hasta que aparezca “REMOTE 2”.
- 2 Mantenga pulsado [OK] y [2] durante por lo menos 4 segundos.

**Configuración del código a “REMOTE 1”**

- 1 Mantenga pulsado [SELECT] en la unidad principal y [1] en el mando a distancia hasta que aparezca “REMOTE 1”.
- 2 Mantenga pulsado [OK] y [1] durante por lo menos 4 segundos.

---

## Restablecer memoria sistema

Restablezca la memoria cuando ocurran las siguientes situaciones:

- Los botones no funcionan.
- Usted desea borrar y restablecer el contenido de la memoria.

- 1 Desconecte el cable de alimentación de CA.
- 2 Mientras mantiene pulsado [⏻/⏪] en la unidad principal, conecte de nuevo el cable de alimentación de CA. Siga manteniendo pulsado el botón hasta que se muestre “-----”.
- 3 Suelte [⏻/⏪]. Todos los ajustes vuelven a los valores predeterminados de fábrica. Es necesario configurar los elementos de memoria de nuevo.

# Especificaciones

## Generalidades

<b>Alimentación</b>	220 V a 240 V CA, 50 Hz
<b>Consumo energético</b>	225 W
<b>Consumo en el modo de espera (aproximados)</b>	
Won el modo de espera de "BLUETOOTH STANDBY" ajustado como "OFF"	0,5 W
Won el modo de espera de "BLUETOOTH STANDBY" ajustado como "ON"	0,6 W

**Dimensiones (An x Al x Prf)**  
458 mm x 137 mm x 341 mm

**Peso (SA-AKX710)** 4,0 kg

**Gama de temperaturas de funcionamiento**  
0°C a +40°C

**Gama de humedades de funcionamiento**  
35% a 80% humedad relativa (sin condensación)

## Sección del amplificador

### Modo estéreo de potencia de salida RMS

Frontal alto (ambos canales accionados)  
500 W por canal (2 Ω), 1 kHz, distorsión armónica total del 30%

Frontal bajo (ambos canales accionados)  
500 W por canal (2 Ω), 100 Hz, distorsión armónica total del 30%

Potencia total del modo estéreo RMS 2000 W

## Sección del sintonizador

### Modulación de frecuencia (FM)

Memoria presintonizada 30 emisoras

Gama de frecuencias  
87,50 MHz a 108,00 MHz (en pasos de 50 kHz)

Terminales de antena 75 Ω (desequilibrado)

### Modulación de amplitud (AM)

Memoria presintonizada 15 emisoras

Gama de frecuencias  
522 kHz a 1629 kHz (en pasos de 9 kHz)  
520 kHz a 1630 kHz (en pasos de 10 kHz)

## Sección de disco

### Discos reproducidos (8 cm o 12 cm)

CD, CD-R/RW (CD-DA, MP3\*)

\* MPEG-1 Layer 3, MPEG-2 Layer 3

### Dispositivo de lectura

Longitud de onda 790 nm (CD)

## Sección de terminales

### Puerto USB

Estándar USB USB 2.0 velocidad total  
Soporte de formato de archivos de medios MP3 (\*.mp3)

Sistema de archivos de dispositivo USB  
FAT12, FAT16, FAT32

### Grabación USB

Bits variable 128 kbps

Velocidad de grabación USB 1x, 3x (sólo CD)

Formato de archivo de grabación MP3 (\*.mp3)

### AUX

Entrada de audio Entrada con toma (1 sistema)

### Microfófono

Terminal Entrada mono de 6,3 mm (2 sistemas)

## Sección de la memoria interna

### Memoria

Tamaño de la memoria 4 GB

Soporte de formato de archivos de medios MP3 (\*.mp3)

### Grabación en la memoria

Bits variable 128 kbps

Velocidad de grabación en la memoria 1x, 3x (sólo CD)

Formato de archivo de grabación MP3 (\*.mp3)

## Sección Bluetooth®

Version Bluetooth® Ver. 2.1 + EDR

Clase Clase 2

Perfiles admitidos A2DP, AVRCP, SPP, OPP, FTP

Frecuencia de funcionamiento Banda de 2,4 GHz FH-SS

Banda de frecuencia 2402 MHz a 2480 MHz

Potencia máxima (EIRP) 4 dBm

Distancia de funcionamiento Línea de mira 10 m

Codec compatible SBC

## Sección de altavoz

### Altavoz(ces)

Super Woofer Tipo cónico de 20 cm

Altavoz de bajos Tipo cónico de 8 cm

Altavoz para agudos Tipo cónico de 6 cm

Impedancia Alto 2 Ω / Bajo 2 Ω

Dimensiones (An x Al x Prf)  
313 mm x 425 mm x 264 mm

Peso 6,9 kg

### Nota:

- Las especificaciones están sujetas a cambios sin previo aviso.
- El peso y las dimensiones son aproximados.
- La distorsión armónica total se mide con el analizador de espectro digital.

# Referencias

## Licencias

La marca denominativa Bluetooth® y sus logos son marcas comerciales registradas de Bluetooth SIG, Inc. y cualquier uso de dichas marcas por parte de Panasonic Corporation se realiza bajo licencia. Otros nombres de marcas y marcas comerciales son propiedad de sus respectivos propietarios.

Android y Google Play son marcas comerciales de Google LLC.

## Sobre Bluetooth®

Panasonic no asume ninguna responsabilidad por los datos que se comprometan durante una transmisión inalámbrica.

### Banda de frecuencia

- Este sistema utiliza la banda de frecuencia 2,4 GHz.

### Certificación

- Este sistema está de acuerdo con las restricciones de frecuencia y ha recibido la certificación basándose en las leyes de frecuencia. De ese modo, no se necesita un permiso inalámbrico.
- Las siguientes acciones son denunciables por la ley en algunos países:
  - Desmontando o modificando la unidad principal.
  - Quitar la información sobre las especificaciones.

### Restricciones de uso

- La transmisión inalámbrica y/o uso con todos los dispositivos equipados con Bluetooth® no está garantizada.
- Todos los dispositivos han de estar de acuerdo con los estándares establecidos por Bluetooth SIG, Inc.
- Dependiendo de las especificaciones y ajustes de un dispositivo, puede no conectarse o algunas operaciones pueden ser diferentes.
- Este sistema soporta funciones de seguridad Bluetooth®. Pero dependiendo del entorno de funcionamiento y/o ajustes, esta seguridad posiblemente no es suficiente. Transmite datos inalámbricamente a este sistema con cuidado.
- Este sistema no puede transmitir datos a un dispositivo Bluetooth®.

### Rango de uso

- Utilice este dispositivo a una distancia máxima de 10 m.
- La distancia puede disminuir dependiendo del entorno, obstáculos o interferencias.

### Interferencias de otros dispositivos

- Puede que este sistema no funcione correctamente y que surjan ciertos problemas, como ruido y saltos en el sonido debido a interferencias de ondas de radio, si se coloca demasiado cerca de otros dispositivos Bluetooth® o dispositivos que utilizan la banda de 2,4 GHz.
- Puede que este sistema no funcione correctamente si las ondas de radio emitidas por una emisora cercana, etc. son demasiado intensas.

### Uso previsto

- Este sistema es solo para uso normal, general.
- No utilice este sistema cerca de un equipo o en un entorno que sea sensible a interferencias de frecuencias de radio (ejemplo: aeropuertos, hospitales, laboratorios, etc.).

### Eliminación de aparatos y baterías viejos Solo para la Unión Europea y países con sistemas de reciclado



Estos símbolos en los productos, embalajes y/o documentos adjuntos, significan que los aparatos eléctricos y electrónicos y las baterías no deben mezclarse con los desechos domésticos.

Para el adecuado tratamiento, recuperación y reciclaje de los productos viejos y pilas y baterías usadas llévelos a los puntos de recogida de acuerdo con su legislación nacional. En España, los usuarios están obligados a entregar las pilas en los correspondientes puntos de recogida. En cualquier caso, la entrega por los usuarios será sin coste alguno para éstos. El coste de la gestión medioambiental de los residuos de pilas, acumuladores y baterías está incluido en el precio de venta.

Al desecharlos correctamente, estará ayudando a preservar recursos valiosos y a prevenir cualquier potencial efecto negativo sobre la salud de la humanidad y el medio ambiente.

Para obtener más información acerca de la recolección y reciclado, contacte con su comunidad local.

Podrán aplicarse penas por la eliminación incorrecta de estos residuos, de acuerdo a la legislación nacional.



### Nota sobre el símbolo de la batería (símbolo de la parte de abajo):

Este símbolo puede ser usado en combinación con un símbolo químico. En este caso, el mismo cumple con los requerimientos establecidos por la Directiva para los químicos involucrados.

Niniejsza instrukcja obsługi ma zastosowanie do następującego zestawu.

Zestaw	SC-AKX710
Urządzenie główne	SA-AKX710
Głośniki	SB-AKX700

Zakupione urządzenie może różnić się od przedstawionego na ilustracjach.



Symbole na tym produkcie (włącznie z akcesoriami) oznaczają, co następuje:

	prąd przemienny
	Sprzęt klasy II (konstrukcja urządzenia zapewnia podwójną izolację.)
	WŁ.
	Gotowość

Nagrywanie i odtwarzanie zawartości tego (lub dowolnego innego) urządzenia może wymagać zgody właściciela praw autorskich. Firma Panasonic nie ma uprawnień i nie udziela użytkownikowi takiego zezwolenia i w sposób jawny zrzeka się wszelkich praw, zdolności i zamiarów w celu uzyskania takich zezwoleń na rzecz użytkownika. Na użytkowniku spoczywa odpowiedzialność za używanie tego lub innych urządzeń zgodnie z właściwymi przepisami praw autorskich obowiązującymi w jego kraju.

## Środki ostrożności

### OSTRZEŻENIE!

#### Urządzenie

- Aby ograniczyć niebezpieczeństwo pożaru, porażenia prądem lub uszkodzenia urządzenia,
  - Nie należy wystawiać urządzenia na działanie deszczu, wilgoci, kapanie lub zachlapanie.
  - Na urządzeniu nie należy umieszczać żadnych przedmiotów napełnionych płynami, np. dzbanków.
  - Należy stosować zalecane akcesoria.
  - Nie zdejmować pokrywy.
  - Użytkownik nie powinien podejmować się naprawy urządzenia na własną rękę. Serwis należy zlecić w autoryzowanym punkcie serwisowym.
  - Należy uważać, aby do wnętrza urządzenia nie dostały się metalowe przedmioty.

### UWAGA!

#### Urządzenie

- Aby ograniczyć niebezpieczeństwo pożaru, porażenia prądem lub uszkodzenia urządzenia,
  - Niniejszego urządzenia nie należy instalować lub umieszczać w biblioteczce, wbudowanej szafce lub innej ograniczonej przestrzeni. Należy zapewnić odpowiednią wentylację urządzenia.
  - Nie zasłaniaj otworów wentylacyjnych urządzenia gazetami, obrusami, zasłonami i podobnymi przedmiotami.
  - Nie umieszczać na urządzeniu źródeł otwartego ognia, jak np. zapalone świece.
- Urządzenie jest przeznaczone do używania w klimacie umiarkowanym.
- To urządzenie może odbierać zakłócenia wywołane użyciem telefonu komórkowego. Jeżeli takie zakłócenia wystąpią, wskazane jest zwiększenie odległości pomiędzy urządzeniem a telefonem komórkowym.
- Urządzenie wykorzystuje promień lasera. Sterowanie, regulacje lub postępowanie w sposób tutaj nie określony grozi niebezpiecznym naświetleniem promieniami lasera.
- Urządzenie należy ustawić na równej powierzchni, z dala od miejsc bezpośrednio nasłonecznionych, w których panuje wysoka temperatura, duża wilgotność lub występują nadmierne drgania.

#### Przewód zasilania

- Wtyczka przewodu sieciowego umożliwia odłączenie zasilania urządzenia. Urządzenie należy zamontować w sposób umożliwiający szybkie wyjęcie wtyczki z gniazda zasilania.

#### Bateria

- Istnieje niebezpieczeństwo wybuchu w przypadku, gdy baterie zostaną nieprawidłowo założone. Baterie należy wymieniać na takie same lub na baterie równorzędного typu, zalecane przez producenta.
- Zużyte baterie należy odpowiednio zutylizować. Właściwą metodę powinny wskazać władze lokalne.
- Nie zbliżać baterii do źródeł ciepła lub ognia.
- Baterii nie należy pozostawiać przez dłuższy czas, w pojeździe z zamkniętymi drzwiami i oknami, narażonym na bezpośrednie promieniowanie słoneczne.
- Nie wolno zwierać biegunów baterii ani jej rozbierać.
- Nie ładować baterii alkalicznych ani manganowych.
- Nie wolno używać baterii, z których została zdjęta warstwa ochronna.
- Jeśli pilot ma nie być używany przez dłuższy czas, należy wyjąć z niego baterię. Przechowywać w chłodnym, ciemnym miejscu.



## Deklaracja Zgodności (DoC)

Niniejszym, „Panasonic Corporation” deklaruje, iż niniejszy produkt jest zgodny z zasadniczymi wymogami i innymi odnośnymi postanowieniami Dyrektywy 2014/53/UE.

Klienci mogą skopiować oryginał Deklaracji Zgodności (DoC) dla naszych produktów radiowych i końcowych urządzeń teletransmisyjnych (RE) z naszego serwera DoC:

<http://www.ptc.panasonic.eu>

Kontakt z autoryzowanym przedstawicielem:

Panasonic Marketing Europe GmbH, Panasonic Testing Centre, Winsbergring 15, 22525 Hamburg, Niemcy

Typ łączności bezprzewodowej	Pasma częstotliwości	Maksymalna moc (dBm EIRP)
Bluetooth®	2402 – 2480 MHz	4 dBm

## Spis treści

Środki ostrożności	2
Dostarczone wyposażenie	3
Rozmieszczenie głośników	4
Przygotowanie pilota zdalnego sterowania	4
Podłączenie	5
Opis elementów sterowania	6
Przygotowanie multimediiów	8
Odtwarzanie multimediiów	9
Radio	10
Nagrywanie	11
Efekty dźwiękowe	13
Podświetlenie	13
Funkcje DJ	13
Używanie mikrofonu	14
Karaoke	15
Zegar i timer	15
Urządzenia zewnętrzne	16
Inne	17
Konserwacja	17
Rozwiązywanie problemów	17
Dane techniczne	20
Odnośniki	21

## Dostarczone wyposażenie

Sprawdzić i znaleźć poszczególne elementy dostarczonego wyposażenia.

2 Przewody zasilania

1 Rzeźnię ferrytowy



1 Antena pętlowa AM

1 Antena wewnętrzna FM



1 Pilot zdalnego sterowania (N2QAYB001198)

1 Bateria do pilota zdalnego sterowania

Dla Wielkiej Brytanii i Irlandii

1 Przejściówka wtyczki anteny



### UWAGA!

Przejściówkę wtyczki anteny należy przechowywać w miejscu niedostępnym dla dzieci, aby nie dopuścić do jej polknięcia.

### Uwaga:

Należy użyć przewodu zasilania odpowiedniego do danego gniazda zasilającego.

## Rozmieszczenie głośników

Zestawy głośnikowe lewy i prawy są identyczne.

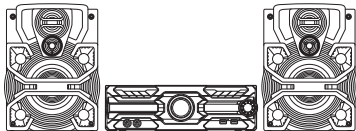

**Prosimy używać tylko zestawów głośnikowych znajdujących się w wyposażeniu.**

Użycie innych zestawów głośnikowych grozi uszkodzeniem urządzenia i pogorszeniem jakości dźwięku.

### Uwaga:

- Aby zapewnić odpowiednią wentylację, należy zachować przynajmniej 10 mm odstępu między zestawami głośnikowymi a urządzeniem głównym.
- Zestawy głośnikowe należy ustawić na płaskim, stabilnym podłożu.
- Niniejsze zestawy głośnikowe nie mają ekranu magnetycznego. Nie należy ich umieszczać w pobliżu odbiorników telewizyjnych, komputerów ani innych urządzeń wrażliwych na oddziaływanie pola magnetycznego.
- Długotrwałe odtwarzanie przy dużym poziomie głośności może spowodować uszkodzenia zestawów głośnikowych i skrócić jego żywotność.
- Aby uniknąć uszkodzenia urządzenia, w następujących przypadkach należy zmniejszyć głośność:
  - W przypadku zniekształcenia dźwięku.
  - Podczas regulacji brzmienia dźwięku.

### UWAGA!

- Zestawów głośnikowych należy używać wyłącznie z zalecanym systemem. W przeciwnym wypadku może dojść do uszkodzenia wzmacniacza, zestawów głośnikowych i do pożaru. W przypadku uszkodzenia urządzenia lub nagłej zmiany w jakości odtwarzania należy zwrócić się po radę do wykwalifikowanego specjalisty.
- Nie należy modyfikować głośnika lub przewodów głośnika, ponieważ mogłoby to doprowadzić do uszkodzenia systemu.
- W celu podłączenia zestawów głośnikowych należy zastosować procedury opisane w niniejszej instrukcji.
- Nie dotykać powierzchni odbijających stożków głośnikowych:
  - Może to spowodować uszkodzenie stożka głośnikowego.
  - Stożek głośnikowy może być gorący.

## Przygotowanie pilota zdalnego sterowania

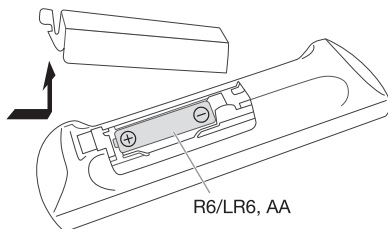

Należy stosować baterie alkaliczne lub manganowe.

Założ baterię tak, aby jej bieguny (+ i -) były zgodne z oznaczeniami wewnątrz obudowy pilota zdalnego sterowania.

# Podłączenie

Przewód zasilania podłączyć do gniazdka sieciowego dopiero po wykonaniu wszystkich pozostałych połączeń.

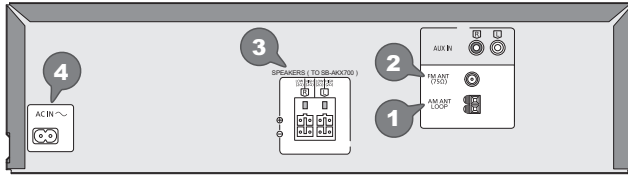

## 1 Podłącz antenę pętlową AM.

Ustaw antenę na jej podstawie aż usłyszysz kliknięcie.

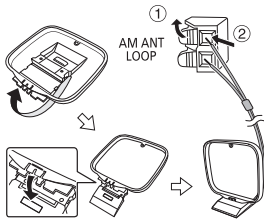

## 2 Podłącz antenę wewnętrzną FM.

Antenę należy zainstalować w miejscu zapewniającym najlepszy odbiór.



## 3 Podłącz głośniki.

Podłącz przewody głośników do odpowiednich złączy.

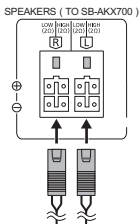

## 4 Podłącz przewód zasilania.

Nie należy używać innych przewodów prądu przemiennego za wyjątkiem dołączonego.

Do domowego gniazdka zasilającego

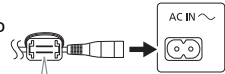

### Mocowanie rdzenia ferrytowego w pobliżu złącza

- 1 Pociągnij wypustki (po obu stronach), aby otworzyć.
- 2 Włóż przewód zasilania sieciowego do jednej z wklęsłych powierzchni.
- 3 Owiń przewód zasilania sieciowego wokół rdzenia ferrytowego oraz wklęsłej powierzchni.
- 4 Zamknij rdzeń ferrytowy, tak aby rozległo się kliknięcie.

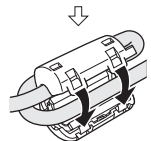
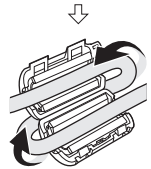
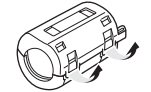

### Uwaga:

Niezamocowanie rdzenia ferrytowego na przewodzie zasilania sieciowego może powodować interferencję z pobliskimi urządzeniami.

### Oszczędzanie energii

System pobiera niewielką ilość energii nawet pozostając w trybie spoczynku. Gdy system nie jest używany, należy go odłączyć od zasilania. Po odłączeniu systemu od zasilania niektóre ustawienia zostaną utracone. Konieczne będzie ich ponowne ustawienie.

### Uwaga:

Anteny należy umieszczać z dala od przewodu zasilania, aby uniknąć przechwytywania szumu.

# Opis elementów sterowania

Opisane procedury należy wykonać za pomocą pilota zdalnego sterowania. Można również użyć przycisków na panelu przednim urządzenia, jeśli są identyczne.

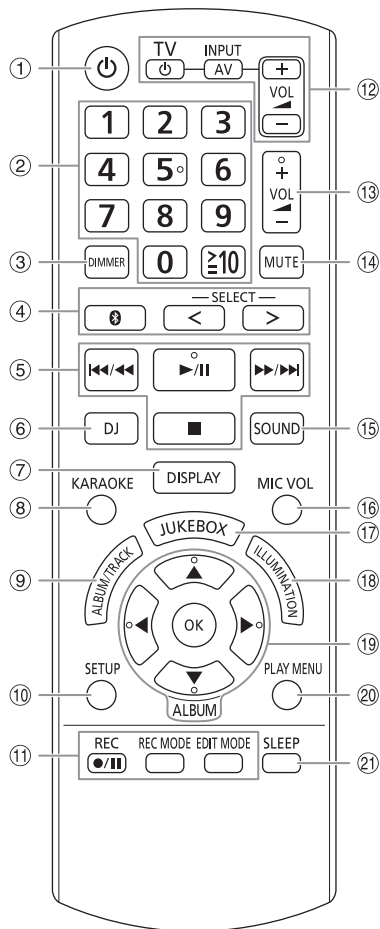

- Przełącznik „STANDBY/ON”** [⏻], [⏻/⏪]  
Naciśnij ten przycisk, aby wyłączyć urządzenie (przełączyć je w stan gotowości) lub włączyć je z powrotem. W stanie gotowości urządzenie nadal pobiera pewną niewielką moc.
- Przyciski numeryczne**  
Aby wybrać 2-cyfrowy numer  
Przykład: 16: [≡10] → [1] → [6]
- Zmniejszanie jasności wyświetlacza**  
Efekt iluminacji jest także wyłączony.  
Ponownie naciśnij przycisk, aby anulować wybór.
- Wybór źródła audio**  
Naciśnij kilkakrotnie [SELECT <,>] (Urządzenie główne: [SELECT]), aby wybrać źródło:  
USB A → USB B → CD → FM → AM  
↑  
MEMORY ← BLUETOOTH ← AUX  
Na urządzeniu głównym:  
Aby rozpocząć parowanie Bluetooth®, naciśnij i przytrzymaj [Ⓜ].
- Podstawowe elementy sterowania odtwarzaniem
- Wybierz efekt DJ lub sampler DJ
- Wyświetl zawartość
- Wybierz efektów Karaoke
- Wybierz album MP3 lub utwór**  
Naciśnij [ALBUM/TRACK], aby wybrać album lub utwór.  
**Przeglądanie utworów lub albumów**  
Naciśnij [▲, ▼] lub obróć [MULTI CONTROL], aby przeglądać.  
Naciśnij [▶/||], aby rozpocząć odtwarzanie od wybranej pozycji.
- Wyświetl menu konfiguracji
- Sterowanie operacją nagrywania
- Obsługa telewizora Panasonic** (tylko zgodne modele)  
Skieruj pilot na telewizor Panasonic:  
[⏻/TV]: Włącz lub wyłącz telewizor  
[AV/INPUT]: Zmień tryb wejścia wideo telewizora  
[VOL +/-]: Dostosuj poziom głośności telewizora
- Dostosuj poziom głośności
- Wycisz dźwięk**  
Ponownie naciśnij przycisk, aby anulować wybór.  
„MUTE” można wyłączyć również przez regulowanie głośności lub wyłączając system.
- Wybór charakterystykę dźwięku
- Dostosuj poziom głośności mikrofonu
- Wybierz DJ jukebox lub Karaoke jukebox
- Wybór efektów iluminacji
- Wybierz lub potwierdź opcję
- Wyświetlenie menu odtwarzania
- Ustawianie timera wyłączającego



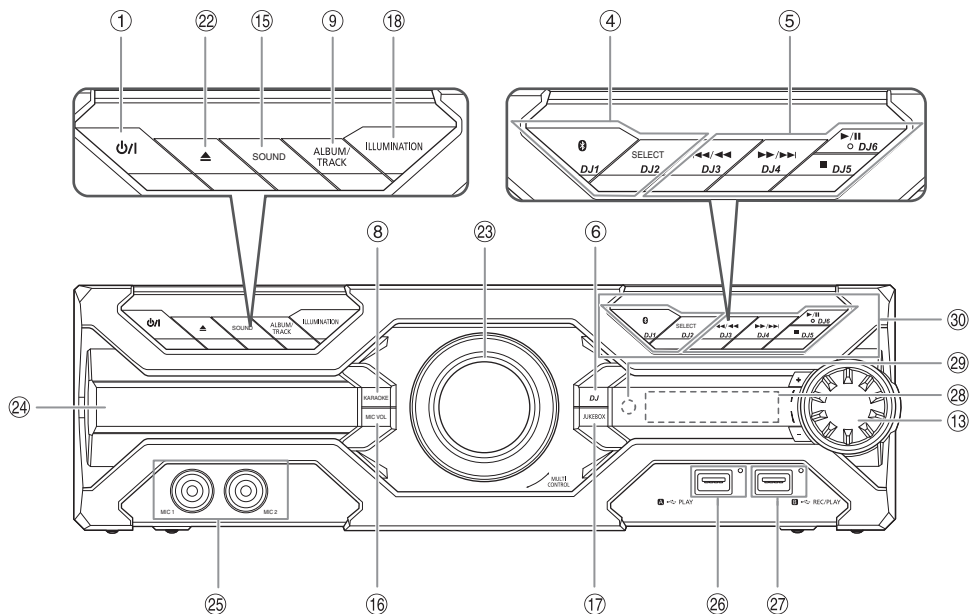

22 Otwieranie lub zamykanie kieszeni napędu płyt

23 Pokrętko DJ i obsługa wielu funkcji

24 Kieszeń napędu płyt

25 Gniazdo mikrofonu

**26 USB A**

Gniazdo USB (↔)  
Wskaźnik stanu USB  
Odtwarzanie plików MP3.

**27 USB B**

Gniazdo USB (↔)  
Wskaźnik stanu USB  
Odtwarzanie plików MP3.  
Nagrywanie dźwięku lub utworów muzycznych.

28 Wyświetlacz

**29 Czujnik zdalnego sterowania**

Odległość: W granicach około 7 m  
Kąt: W przybliżeniu 20° w pionie, 30° w poziomie

**30 Wybierz funkcje bezpośrednie DJ**

Naciśnij [JUKEBOX] lub [DJ], aby włączyć funkcję DJ.  
Naciśnij [DJ1] do [DJ6] na urządzeniu, aby wybrać żądaną funkcję.  
Aby anulować, naciśnij [DJ1] do [DJ6] ponownie.

# Przygotowanie multimediiów

## Płyty kompaktowe

- 1 **Naciśnij [▲] na urządzeniu, aby otworzyć kieszeń napędu płyt.**

Włóż płytę etykietą do góry.

Naciśnij ponownie, aby otworzyć kieszeń napędu płyt.

- 2 **Naciskaj [SELECT <, >] wielokrotnie, aby wybrać „CD”.**

## USB

### Przygotowanie

Przed podłączeniem zewnętrznego urządzenia USB do systemu pamiętaj, aby wykonać kopię zapasową danych.

- 1 **Zmniejszyć poziom głośności i podłącz urządzenie USB do gniazda USB.**  
Przytrzymać główne urządzenie podczas podłączania lub rozłączania urządzenia USB.

- 2 **Naciśnij [SELECT <, >] wielokrotnie, aby wybrać „USB A” lub „USB B”.**  
Po wybraniu USB wskaźnik stanu tej opcji zapala się na czerwono.

#### Uwaga:

- Nie należy używać przedłużacza USB. Nie są obsługiwane urządzenia USB podłączane za pomocą przewodu.
- Niektóre urządzenia nie można w pełni naładować, ponieważ maksymalne natężenie prądu przy ładowaniu z USB wynosi tylko 500 mA.

## Bluetooth®

Można podłączyć urządzenie audio bezprzewodowo za pomocą funkcji Bluetooth® i odtwarzać na nim.

### Przygotowanie

- Włącz urządzenie główne.
- Włącz funkcję Bluetooth® urządzenia i umieść je w pobliżu systemu.
- Aby uzyskać szczegółowe informacje, patrz instrukcja obsługi.

## Parowanie urządzenia

### Przygotowanie

Jeśli system jest podłączony do urządzenia Bluetooth®, odłącz go (⇒ 8).

- 1 **Naciśnij [⊗].**  
W przypadku wyświetlenia komunikatu „PAIRING” przejdź do kroku 3.
- 2 **Naciśnij [PLAY MENU] wielokrotnie, aby wybrać „PAIRING” następnie naciśnij [OK].**

- 3 **Wybierz w menu Bluetooth® urządzenia opcję „SC-AKX710”.**

W przypadku wyświetlenia monitu o hasło wprowadź „0000” lub „1234”.

Urządzenie łączy się automatycznie z tym systemem po zakończeniu parowania.

Adres MAC (przykład 6C:5A:B5:B3:1D:0F) może zostać wyświetlony przed pojawieniem się „SC-AKX710”.

Nazwa podłączonego urządzenia jest wyświetlona przez kilka sekund.

### Korzystanie z urządzenia głównego

- 1 **Naciśnij i przytrzymaj [⊗] do chwili, aż wyświetlony zostanie komunikat „PAIRING”.**

- 2 **Wybierz w menu Bluetooth® urządzenia opcję „SC-AKX710”.**

#### Uwaga:

Z systemem można sparować do 8 urządzeń. W przypadku sparowania dziewiątego urządzenia to, które najdłużej nie było używane zostanie zastąpione.

## Podłączanie urządzenia

### Przygotowanie

Jeśli system jest podłączony do urządzenia Bluetooth®, odłącz go (⇒ 8).

- 1 **Naciśnij [⊗].**  
Wyświetlony zostanie symbol „BLUETOOTH READY”.

- 2 **Wybierz w menu Bluetooth® urządzenia opcję „SC-AKX710”.**  
Nazwa podłączonego urządzenia jest wyświetlona przez kilka sekund.

- 3 **Rozpocznij odtwarzanie na urządzeniu.**

#### Uwaga:

- W celu podłączenia urządzenie należy sparować.
- Urządzenie może połączyć się z tylko jednym urządzeniem w danym momencie.
- W przypadku wybrania jako źródła „BLUETOOTH” system automatycznie próbuje połączyć się z ostatnim podłączonym urządzeniem. (Podczas tej czynności będzie wyświetlony komunikat „LINKING”).

## Rozłączanie urządzenia

### Gdy podłączone jest urządzenie Bluetooth®

- 1 **Naciśnij [PLAY MENU] wielokrotnie, aby wybrać „DISCONNECT?”.**
- 2 **Naciśnij [◀, ▶], aby wybrać „OK? YES” następnie naciśnij [OK].**  
Wyświetlony zostanie symbol „BLUETOOTH READY”.  
Aby anulować, wybierz „OK? NO”.

### Korzystanie z urządzenia głównego

**Naciśnij i przytrzymaj [⊗] do chwili, aż wyświetlony zostanie komunikat „PAIRING”.**

#### Uwaga:

- Urządzenie zostanie odłączone, gdy:
  - Zostanie wybrane inne źródło.
  - Urządzenie zostanie przemieszczone poza maksymalny zasięg sygnału.
  - Transmisja Bluetooth® urządzenia zostanie wyłączona.
- System lub urządzenie zostanie wyłączone.

## Odtwarzanie multimedialnych

Następujące symbole wskazują dostępność funkcji.

- CD**: Płyta CD-R/RW w formacie CD-DA lub z plikami MP3.
- USB**: Urządzenie USB z plikami MP3.
- BLUETOOTH**: Urządzenie Bluetooth®.
- MEMORY**: Pamięć wbudowana (zapoznaj się z sekcją „Nagrywanie” na stronie 11, aby dowiedzieć się, jak dodawać utwory do pamięci wbudowanej).

## Odtwarzanie podstawowe

**CD USB BLUETOOTH MEMORY**

Odtwarzanie	Naciśnij <b>[▶/III]</b> .
Zatrzymać	Naciśnij <b>[■]</b> . <b>USB MEMORY</b> Położenie zostanie zapamiętane. Wyświetlony zostanie symbol „RESUME”. Naciśnij ponownie, aby całkowicie zatrzymać.
Przerywanie	Naciśnij <b>[▶/III]</b> . Naciśnij ponownie, aby kontynuować odtwarzanie.
Pomiń	Naciśnij <b>[◀◀/▶▶]</b> lub <b>[▶▶/▶▶]</b> , aby pominąć utwór. <b>CD USB MEMORY</b> Naciśnij <b>[▲, ▼]</b> , aby pominąć album MP3.
Szukaj	Naciśnij i przytrzymaj <b>[◀◀/▶▶]</b> lub <b>[▶▶/▶▶]</b> .

### Uwaga:

W zależności od urządzenia Bluetooth® niektóre operacje mogą nie być dostępne.

## Wyświetlanie dostępnych informacji

**CD USB BLUETOOTH MEMORY**

Możesz wyświetlić dostępne informacje, takie jak album MP3 i numer ścieżki na panelu wyświetlacza.

### Nacisnąć **[DISPLAY]** wielokrotnie.

Przykład: Wyświetlanie albumu MP3 i numeru utworu.

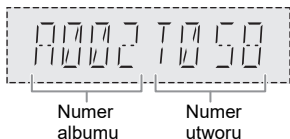

### Uwaga:

- Maksymalna liczba wyświetlanych znaków: Około 32
- Urządzenie obsługuje etykiety w formacie 1.0, 1.1 i 2.3 ID3.
- Dane tekstowe nieobsługiwane przez system mogą być wyświetlane odmiennie.

## Menu odtwarzania

**CD USB MEMORY**

- 1 Naciśnij **[PLAY MENU]**.
- 2 Naciśnij **[◀, ▶]**, aby wybrać ustawienie, a następnie naciśnij **[OK]**.

OFF PLAYMODE	Anuluj ustawienie.
1-TRACK 1 <b>[▶]</b>	Odtwarzanie jeden wybrany utwór. Naciśnij odpowiedni przycisk numeryczny, aby wybrać utwór.
1-ALBUM 1 <b>[■]</b>	Odtwarzanie jednego wybranego albumu MP3. Naciśnij <b>[▲, ▼]</b> , aby wybrać album MP3.
RANDOM RND	Odtwarzanie losowo wszystkich utworów.
1-ALBUM RANDOM 1 <b>[■]</b> RND	Odtwarzanie losowo wszystkich utworów w jednym wybranym albumie MP3. Naciśnij <b>[▲, ▼]</b> , aby wybrać album MP3.
ALL REPEAT <b>[⌂]</b>	Powtarzanie wszystkich utworów.
1-TRACK REPEAT 1 <b>[▶]</b> <b>[⌂]</b>	Powtórz 1-TRACK.
1-ALBUM REPEAT 1 <b>[■]</b> <b>[⌂]</b>	Powtórz 1-ALBUM.
RANDOM REPEAT RND <b>[⌂]</b>	Powtórz odtwarzanie losowe.
1-ALBUM RANDOM REPEAT 1 <b>[■]</b> RND <b>[⌂]</b>	Powtórz 1-ALBUM RANDOM.

### Uwaga:

- Podczas odtwarzania w losowej kolejności nie można przejść do utworów poprzednio odtworzonych.
- Ustawienie zostanie anulowane po otwarciu kieszeni napędu płyt lub odłączeniu urządzenia USB.

## Tryb połączenia

### BLUETOOTH

Tryb połączenia można zmienić, aby dostosować do rodzaju połączenia.

#### Przygotowanie

Jeśli system jest podłączony do urządzenia Bluetooth®, odłącz go (⇒ 8).

- 1 Naciśnij [PLAY MENU] wielokrotnie, aby wybrać „LINK MODE”.
- 2 Naciśnij [◀, ▶], aby wybrać tryb, a następnie naciśnij [OK].

MODE 1	Nacisk położony na możliwość połączenia.
MODE 2 (domyślny)	Nacisk położony na jakość dźwięku.

#### Uwaga:

- Podczas odtwarzania wideo za pomocą tej funkcji obraz wideo i dźwięk mogą nie być zsynchronizowane. W takiej sytuacji wybierz „MODE 1”.
- W przypadku przerwane dźwięku wybierz „MODE 1”.

### Uwaga dotycząca płyty

- Urządzenie może odtwarzać płyty CD-R/RW z zawartością CD-DA lub MP3.
- Przed odtwarzaniem, należy sfinalizować dysk na urządzeniu, na którym był nagrywany.
- Niektóre płyty CD-R/RW mogą nie być odtwarzane z powodu złego stanu nagrania.

### Uwaga dotycząca urządzenia USB

- To urządzenie nie gwarantuje połączenia ze wszystkimi urządzeniami USB.
- To urządzenie obsługuje tryb pracy USB 2.0 „full speed”.
- To urządzenie może obsługiwać urządzenia USB o pojemności do 32 GB.
- Obsługiwany jest tylko system plików FAT 12/16/32.

### Uwaga dotycząca pliku MP3

- Pliki są zdefiniowane jako utwory i foldery są zdefiniowane jako album.
- Utwory powinny mieć rozszerzenie „.mp3” lub „.MP3”.
- Utwory nie zawsze odtwarzane są w kolejności nagrywania.
- Niektóre pliki mogą nie być obsługiwane z powodu wielkości sektora.

#### Plik MP3 na płycie

- Urządzenie może odtwarzać do:
  - 255 albumów (włącznie z folderem nadrzędnym)
  - 999 utworów
  - 20 sesji
- Płyty muszą być zgodne ze standardem ISO9660 poziom 1 lub 2 (z wyjątkiem formatów rozszerzonych).

#### Plik MP3 na urządzeniu USB

- Urządzenie może odtwarzać do:
  - 800 albumów (włącznie z folderem nadrzędnym)
  - 8000 utworów
  - 999 utworów w jednym albumie

## Radio

#### Przygotowanie

Naciśnij [SELECT <, >] wielokrotnie, aby wybrać „FM” lub „AM”.

### Strojenie ręczne

- 1 Naciśnij [PLAY MENU] wielokrotnie, aby wybrać „TUNE MODE”.
- 2 Naciśnij [◀, ▶], aby wybrać „MANUAL” następnie naciśnij [OK].
- 3 Naciśnij [◀◀/◀◀] lub [▶▶/▶▶], aby dostroić radio do żądanej stacji.  
Aby uruchomić automatyczne strojenie, należy nacisnąć i przytrzymać ten przycisk, do momentu, gdy wyświetlana częstotliwość zacznie szybko się zmieniać.  
Podczas odbioru stereofonicznego w paśmie wyświetlany zostanie symbol „STEREO”.

### Programowanie stacji

Można zapisać do 30 stacji FM i 15 stacji AM.

#### Automatyczne programowanie

- 1 Naciśnij [PLAY MENU], aby wybrać „A. PRESET”.
- 2 Naciśnij [◀, ▶], aby wybrać „LOWEST” lub „CURRENT”, a następnie naciśnij [OK].

LOWEST	Strojenie rozpocznie się od najniższej częstotliwości.
CURRENT	Strojenie rozpocznie się od aktualnej częstotliwości.

Tuner zaprogramuje na kanałach, w rosnącej kolejności, wszystkie stacje, które zdola odebrać. Aby anulować, naciśnij [■].

#### Ręczne programowanie stacji

- 1 Naciśnij [PLAY MENU] wielokrotnie, aby wybrać „TUNE MODE”.
- 2 Naciśnij [◀, ▶], aby wybrać „MANUAL” następnie naciśnij [OK].
- 3 Naciśnij [◀◀/◀◀] lub [▶▶/▶▶], aby dostroić radio do żądanej stacji.
- 4 Naciśnij [OK].
- 5 Wybierz żądaną zaprogramowaną stację przyciskiem numerycznym.  
Aby zaprogramować więcej stacji, wykonaj ponownie kroki od 3 do 5.  
Nowa stacja zastąpi wcześniej zaprogramowaną znajdującą się pod tym samym numerem.

## Wybieranie zaprogramowanej stacji

- 1 Naciśnij [PLAY MENU] wielokrotnie, aby wybrać „TUNE MODE”.
- 2 Naciśnij [◀, ▶], aby wybrać „PRESET” następnie naciśnij [OK].
- 3 Naciśnij przyciski numeryczne [◀◀/◀◀] lub [▶▶/▶▶], aby wybrać zaprogramowaną stację.

## Poprawy brzmienia dźwięku

Jeśli wybrano pasmo „FM”

- 1 Naciśnij [PLAY MENU] wielokrotnie, aby wybrać „FM MODE”.
- 2 Naciśnij [◀, ▶], aby wybrać „MONO” następnie naciśnij [OK].  
Aby anulować, wybierz „STEREO”.  
Tryb „MONO” jest również anulowany z chwilą zmiany częstotliwości.  
**Zapamiętanie nastawy**  
Przejdź do kroku 4 funkcji „Ręczne programowanie stacji” (⇒ 10).

Jeśli wybrano pasmo „AM”

- 1 Naciśnij [PLAY MENU] wielokrotnie, aby wybrać „B.PROOF”.
- 2 Naciśnij [◀, ▶], aby wybrać ustawienie, taki, który zapewnia najlepszy odbiór, a następnie naciśnij [OK].

## Kontrola sygnału wyjściowego

Jeśli wybrano pasmo „FM”

Naciśnij [DISPLAY] aby wybrać opcję „FM STATUS”.

FM - - - -	Sygnał FM jest słaby. System nie jest dostrojony do żadnej stacji.
FM ST	Sygnał FM jest w trybie stereo.
FM MONO	Tryb „MONO” jest wybrany jako „FM MODE”. Sygnał FM jest w trybie mono.

## Odbiór RDS

System ten może wyświetlać dane tekstowe nadawane przez rozgłośnie radiowe (RDS) dostępne w niektórych rejonach.

Nacisnąć [DISPLAY] wielokrotnie.

PS	Nazwa stacji
PTY	Typ programu
FREQ	Częstotliwość

**Uwaga:**  
Informacje RDS mogą być niedostępne, jeżeli odbiór jest słaby.

## Ustawianie stacji w paśmie AM

Tylko poprzez urządzenie główne

Ten system jest w stanie odbierać stacje radiowe w paśmie AM w krokach co 10 kHz.

- 1 Naciśnij [SELECT] wielokrotnie, aby wybrać „AM”.
- 2 Naciśnij i przytrzymaj [SELECT].

Po kilku sekundach wyświetlona zostanie bieżąca minimalna częstotliwość radiowa. Zwolnij przycisk po zmianie minimalnego zakresu częstotliwości.

- Aby powrócić do ustawień początkowych, należy wykonać ponownie powyższe kroki.
- Po zmianie ustawienia zaprogramowane częstotliwości zostaną skasowane.

## Nagrywanie

Istnieje także możliwość zapisu do 800 folderów (maksymalnie 999 utworów w albumie) lub łącznie 8000 utworów w zależności od dostępnej pojemności pamięci wbudowanej lub urządzenia USB w **USB B**.

**Aby sprawdzić pojemność pamięci**

W trybie zatrzymania naciskaj [DISPLAY] wielokrotnie.

Przykład: Pozostały czas nagrywania pamięci wewnętrznej.



Źródło pamięci  
wbudowanej

Pozostały czas  
nagrywania

- Kiedy system będzie odczytywał urządzenie USB, zostanie wyświetlone polecenie „UPDATE”.
- Jeśli do „NO DEVICE” nie podłączono żadnego urządzenia USB, zostanie wyświetlony komunikat **USB B**.

**Aby wybrać miejsce zapisywania nagrań**

- 1 Naciśnij [SETUP] wielokrotnie, aby wybrać „REC TO?”.
- 2 Naciśnij [◀, ▶], aby wybrać „MEMORY” lub „USB B”, a następnie naciśnij [OK].

**Uwaga:**

- Wszystkie nagrania zapisywane są w formacie „mp3”.
- Nie można włączyć nagrywania w trybie odtwarzania losowego.
- Funkcja DJ lub funkcja Karaoke jest wyłączana po rozpoczęciu nagrywania.
- Podczas nagrywania tryb powtarzania odtwarzania jest wyłączony.
- Za każdym razem, gdy używana jest funkcja nagrywania, tworzony jest nowy album.
- Kolejność albumów można zmienić po zakończeniu nagrywania.
- Nagrania są przechowywane w folderze o nazwie „REC\_DATA” na urządzeniu USB lub w pamięci wbudowanej.
- Podczas nagrywania na urządzenie USB wskaźnik stanu USB miga na czerwono.

## Podstawowe nagrywanie

### 1 Wybierz źródło nagrywania.

#### CD-DA

Wybierz tryb odtwarzania płyty.

Nagrywanie wszystkich utworów	Wybierz „OFF PLAYMODE” (⇒ 9).
-------------------------------	-------------------------------

Nagrywanie określonego utworu	Wybierz „1-TRACK” (⇒ 9).
-------------------------------	--------------------------

Upewnij się, że płyta jest zatrzymana.

#### Radio

Dostrój odbiornik do stacji radiowej.

#### AUX

Podłącz urządzenie zewnętrzne i włącz odtwarzanie (⇒ 16).

### 2 Naciśnij [REC ●/III], aby rozpocząć nagrywanie.

Wyświetlona zostanie nazwa folderu, w którym przechowywane są nagrania.

Zatrzymaj nagrywanie	Naciśnij [■]. Wyświetlony zostanie symbol „WRITING”.
Wstrzymaj nagrywanie	Naciśnij [REC ●/III] podczas nagrywania. Naciśnij ponownie, aby kontynuować nagrywanie. <b>Uwaga:</b> Funkcja wstrzymywania może być użyta tylko podczas z radia, przez gniazdo muzyczne lub wejście AUX (z wyjątkiem przypadku, gdy ustawiony jest tryb „SYNCHRO”). Każde wstrzymanie nagrania powoduje wstawienie znacznika utworu (⇒ 12).

#### Uwaga:

- Przed rozpoczęciem nagrywania odczekaj kilka sekund, aż system przygotuje urządzenie USB.
- Podczas nagrywania kolejnego utworu z płyty będzie on wyświetlony na ekranie.

## Szybkie nagrywanie

### Prędkość nagrywania płyty CD-DA:

CD, CD-R: Prędkość trzykrotnie (3x) wyższa od standardowej.

CD-RW: Prędkość dwukrotnie (2x) wyższa od standardowej.

### 1 Włóż płytę, którą chcesz nagrać.

### 2 Naciśnij [REC MODE], aby wybrać „NORMAL” lub „HI-SPEED”, a następnie naciśnij [OK].

### 3 Naciśnij [REC ●/III], aby rozpocząć nagrywanie.

#### Uwaga:

- Jeśli z powodu stanu płyty nie można nagrywać w trybie wysokiej prędkości, nagrywaj z normalną prędkością.
- Podczas szybkiego nagrywania dźwięk zostanie wyciszony.

## Dodawanie znaczników utworu

Podczas nagrywania z radia lub urządzenia zewnętrznego można dzielić nagranie na utwory używając różnych trybów.

### Przed rozpoczęciem nagrywania

Naciśnij [REC MODE], aby wybrać tryb.

MANUAL	Dodaj znacznik utworu ręcznie. Naciśnij [OK], aby dodać znacznik utworu. <b>Uwaga:</b> Nagrywanie jest automatycznie dzielone na 60 minut na utwór.
SYNCHRO (dla źródła AUX)	Nagrywanie jest włączane automatycznie, gdy zostaje włączone odtwarzanie z innego urządzenia. Nagrywanie jest wstrzymywane, gdy wykryta zostanie cisza trwająca 3 sekundy.
TIME MARK	Utwór jest dzielony automatycznie w odstępach 5-minutowych.

#### Uwaga:

- Podczas nagrywania, po naciśnięciu [OK] lub wstrzymania nagrywania, gdy używany jest tryb „TIME MARK”, 5-minutowy licznik zostaje wyzerowany.
- Nie można dodawać ręcznie znaczników utworu w trybie „SYNCHRO”.

## Nagrywanie utworów MP3

Można nagrywać utwory MP3 z:

- płyty MP3 na **USB B** lub do pamięci wbudowanej
- płyty **USB A** na **USB B** lub do pamięci wbudowanej
- **USB B** do pamięci wbudowanej lub odwrrotnie

### 1 Przygotuj źródło nagrywania.

Nagrywanie wszystkich utworów	Wybierz „OFF PLAYMODE” (⇒ 9).
Nagrywanie określonego albumu lub utworu	Wybierz „1-ALBUM” lub „1-TRACK” (⇒ 9).

### 2 Naciśnij [REC ●/III], aby rozpocząć nagrywanie.

Aby sprawdzić postęp nagrywania, naciśnij [DISPLAY].

Zatrzymaj nagrywanie	Naciśnij [■]. Nagrywanie jest zatrzymywane po zapisaniu ostatniego utworu w albumie. Na przykład, w przypadku zatrzymania nagrywania podczas nagrywania czwartego utworu, zapisane zostaną tylko trzy pierwsze. Jeśli żaden utwór nie zostanie nagrany, wyświetlony zostanie komunikat „NO FILE RECORDED”.
----------------------	---

#### Uwaga:

- Nagrywanie niektórych utworów może potrwać dłużej.
- Niektórych utworów nie można nagrać z powodu stanu źródła.
- Nazwa zarejestrowanego pliku jest taka sama, jak pliku oryginalnego (na wyświetlaczu mogą zostać wyświetlone maksymalnie 32 znaki).

## Usuwanie nagranych utworów

- 1 Naciśnij [SELECT <, >] wielokrotnie, aby wybrać „MEMORY” lub „USB B”.
- 2 Naciśnij [▲, ▼], aby wybrać album.
- 3 Naciśnij [◀◀/◀◀] lub [▶▶/▶▶], aby wybrać utwór.
- 4 Naciśnij [EDIT MODE], aby wybrać tryb.

TRACK DEL	Usuń jeden utwór.
ALBUM DEL	Usuń jeden album (maksymalnie 999 utworów).
FORMAT	Formatuj urządzenie USB.
ALL DEL	Usuń wszystkie albumy z pamięci wbudowanej.

- 5 Naciśnij [OK].  
Wyświetlona zostanie pozycja do usunięcia.
- 6 Naciśnij [OK].  
Wyświetlony zostanie symbol „SURE? NO”.
- 7 Naciśnij [◀, ▶], aby wybrać „SURE? YES” następnie naciśnij [OK].  
Wyświetlony zostanie symbol „WRITING”.  
Aby anulować, wybierz „SURE? NO”.

## Efekty dźwiękowe

- 1 Naciśnij [SOUND], aby wybrać efekt dźwiękowy.
- 2 Naciśnij [◀, ▶], aby wybrać ustawienie, a następnie naciśnij [OK].  
Lub obróć [MULTI CONTROL], aby wybrać ustawienie.

PRESET EQ	„ROCK”, „POP”, „AFRO BEAT”, „ARABIC”, „PERSIAN”, „INDIA BASS”, „DANGDUT”, „MALAY POP”, „ELECTRONICA”, „REGGAETON”, „SALSA”, „SAMBA”, „FOOTBALL”, „KARAOKE” lub „FLAT”
BASS/MID/TREBLE	-4 do +4 <b>Uwaga:</b> Te ustawienia mogą się zmienić po wybraniu zaprogramowanego ustawienia korektora.
SURROUND	„ON SURROUND” lub „OFF SURROUND”
D.BASS LEVEL	„OFF”, „LEVEL 1” do „LEVEL 6”
D.BASS BEAT	„ON D.BASS BEAT” lub „OFF D.BASS BEAT” <b>Uwaga:</b> <ul style="list-style-type: none"><li>• Funkcja ta wzmacnia poziom wyrazistości uderzeń perkusji i generuje dynamiczny dźwięk. W zależności od danego utworu efekt może być nieznaczny.</li><li>• Ta funkcja nie działa, gdy funkcja „D.BASS LEVEL” jest ustawiona na „OFF”.</li></ul>

## Podświetlenie

Efekt iluminacji można zmienić w systemie.

Naciśnij [ILLUMINATION], aby wybrać żądany efekt.

COLOR	Wybór 6 różnych kolorów iluminacji na urządzeniu.
AUTO	Iluminacja w jednym kolorze. Kolor zmienia się automatycznie.
OFF	Anuluj wybrany efekt.

Możesz także nacisnąć [◀, ▶] aby wybrać następny lub poprzedni efekt, a następnie nacisnąć przycisk [OK].  
Lub obróć [MULTI CONTROL], aby wybrać efekt.

## Funkcje DJ

Funkcje DJ umożliwiają dodawanie efektów dźwiękowych lub dźwięku sampla pomiędzy utworami.

**Korzystanie z aplikacji „Panasonic MAX Juke”**  
Aby móc jednocześnie odtwarzać utwory z wielu urządzeń, można pobrać i zainstalować bezpłatną aplikację dla systemu Android™ „Panasonic MAX Juke” dostępną w Google Play™.  
Aby uzyskać więcej informacji o aplikacji, zobacz poniższą witrynę.  
<http://av.jpn.support.panasonic.com/support/global/cs/audio/app/>  
(Witryna jest tylko w języku angielskim.)

**Uwaga:**

Funkcja DJ zostanie wyłączona po wyłączeniu systemu, zmianie źródła na inne lub podczas nagrywania.

## DJ jukebox

### USB MEMORY

Funkcja DJ jukebox umożliwia dodawanie efektu płynnego przechodzenia lub zmiksowanych sampli dźwięku pomiędzy utworami.

- 1 Naciśnij [JUKEBOX], aby wybrać opcję „DJ JUKEBOX SELECT NUMBER” lub „ON DJ JUKEBOX”.  
Aby anulować, wybierz „OFF JUKEBOX”.
- 2 Naciśnij od [1] do [6] (urządzenie główne: [DJ1] do [DJ6]), aby wybrać efekt.

[1]	<i>Płynne przechodzenie:</i> Głośność bieżącego utworu stopniowo zmniejsza się, następnego — stopniowo się zwiększa.
[2] do [6]	<i>Miks dźwięku sampla:</i> W odstępach pomiędzy wszystkimi utworami dodawany jest dźwięk sampla.

Ponownie naciśnij przycisk, aby anulować wybór.

**Uwaga:**

- Po włączeniu DJ Jukebox system zostanie automatycznie przełączony w tryb powtarzania.
- Funkcja płynnego przechodzenia może nie działać pomiędzy utworami o różnych częstotliwościach próbkowania.

## Zmianianie ustawienia powtarzania

- 1 Naciśnij [PLAY MENU].
- 2 Naciśnij [◀, ▶], aby wybrać ustawienie, a następnie naciśnij [OK].

### Korzystanie z urządzenia głównego

W trybie zatrzymania obróć [MULTI CONTROL], aby wybrać ustawienie, a następnie naciśnij [▶/III].

RANDOM REPEAT RND ◯	Powtórz odtwarzanie losowe.
ALL TITLE REPEAT ◯	Powtarzanie wszystkich utworów.
RANDOM MIX REPEAT RND ◯	Powtórz odtwarzanie losowe. W odstępach pomiędzy wszystkimi utworami dodawany jest dźwięk sampla.

#### Uwaga:

Nie można wybrać efektu DJ jukebox, gdy używany jest tryb „RANDOM MIX REPEAT”.

### Korzystanie z aplikacji „Panasonic MAX Juke”

Można wywoływać utwory, które mają być odtwarzane przez aplikację.

## Efekt DJ

(Z wyjątkiem źródła sygnału AUX)

Funkcji efekt DJ można użyć w celu dodawania efektów dźwiękowych.

- 1 Naciśnij [DJ], aby wybrać opcję „DJ EFFECT SELECT NUMBER” lub „ON DJ EFFECT”.  
Aby anulować, wybierz „OFF EFFECT”.
- 2 Naciśnij od [1] do [6] (urządzenie główne: [DJ1] do [DJ6]), aby wybrać efekt.

[1]	PHASER Dodaje dźwiękowi przestrzeni i wymiaru.
[2]	FILTER Rozszerza lub odfiltrowuje określone zakresy dźwięku.
[3]	SOUND CHOPPER Okresowo odłącza dźwięk.
[4]	ELECTRO ECHO Dodaje cyfrowe echo do dźwięku.
[5]	PITCH SHIFTER Reguluje tonację dźwięku.
[6]	HARMONIZER Dodaje nuty do dźwięku, aby stworzyć harmonię.

Ponownie naciśnij przycisk, aby anulować wybór.

- 3 Naciśnij [◀, ▶], aby wybrać ustawienie.  
Lub obróć [MULTI CONTROL], aby wybrać ustawienie.

## Sampler DJ

(Z wyjątkiem źródła sygnału AUX)

Możesz zastosować dźwięk rysowania lub dźwięk sampla w odtwarzanym utworze.

- 1 Naciśnij [DJ], aby wybrać opcję „SAMPLER SELECT NUMBER” lub „ON SAMPLER”.  
Aby anulować, wybierz „OFF EFFECT”.
- 2 Naciśnij od [1] do [6] (urządzenie główne: [DJ1] do [DJ6]), aby wybrać żądany dźwięk.  
Ponownie naciśnij przycisk, aby anulować wybór.
- 3 Naciśnij [◀, ▶].  
Lub obróć [MULTI CONTROL].

### Korzystanie z aplikacji „Panasonic MAX Juke”

Dźwięk sampla można zmienić w aplikacji. (Aby przywrócić wszystkie dźwięki przykładowe do ustawień fabrycznych, w trybie zatrzymania naciśnij i przytrzymaj [DJ] na urządzeniu głównym, aż pojawi się „SAMPLER RESTORED”.)

## Używanie mikrofonu

### Przygotowanie

Przed podłączeniem lub odłączeniem mikrofonu zmniejsz głośność systemu do minimum.

- 1 Podłącz mikrofon (nie należy do wyposażenia) do gniazda mikrofonowego.  
Typ wtyku: Ø 6,3 mm jednoszyny
- 2 Naciśnij [MIC VOL], a następnie naciśnij [◀, ▶], aby wyregulować głośność mikrofonu.

Jeśli chcesz śpiewać z podkładem muzycznym.

- 3 Włącz odtwarzanie muzyki i wyreguluj poziom głośności systemu.

#### Uwaga:

- Jeśli słyszany jest dziwny, nieprzyjemny dźwięk (sprzęganie), odsuń mikrofon od głośników lub zmniejsz poziom głośności mikrofonu.
- Kiedy mikrofon nie jest używany, odłącz go od gniazda i zmniejsz poziom głośności mikrofonu do minimum.
- Nagrywanie z mikrofonu jest niemożliwe w tym systemie.



# Karaoke

## Przygotowanie

Wybierz źródło muzyki.

### Uwaga:

Funkcja Karaoke zostanie wyłączona po wyłączeniu systemu lub rozpoczęciu nagrywania.

## Efekt Karaoke

Funkcji efekt Karaoke można użyć w celu dodawania efektów dźwiękowych.

### 1 Naciśnij [KARAOKE] wielokrotnie, aby wybrać efekt dźwiękowy.

VOCAL CANCEL	Zmniejsz poziom głosu lub zmień tryb audio (w zależności od źródła).
ECHO	Dodaje efekt echa do dźwięku.
KEY CONTROL	Zmiana tonacji utworu.  <b>Uwaga:</b> To ustawienie zostaje anulowane po przejściu do innego źródła.
TEMPO	<b>CD   USB   MEMORY</b> Zmiana tempa utworu.
BGM	Zmiana poziomu głośności muzyki w tle.
MIC EQ	Wybierz tryb MIC EQ.
OFF EFFECT	Anuluj wybrany efekt. Naciśnij [OK] (urządzenie główne: <b>[▶/III]</b> ), aby potwierdzić.

Aby sprawdzić bieżące ustawienie, naciśnij [OK].

### 2 Naciśnij [**◀**, **▶**], aby wybrać ustawienie, a następnie naciśnij [OK].

Lub obróć [MULTI CONTROL], aby wybrać ustawienie.

VOCAL CANCEL	„OFF”, 1 do 3, „L”, „R”, „L+R” <b>Podczas korzystania ze źródła stereo niesformatowanego dla Karaoke</b> Zaleca się używanie opcji „2 VOCAL CANCEL” w przypadku większości utworów. <b>Podczas korzystania ze źródła sformatowanego w formacie Karaoke</b> L: Tylko dźwięk kanału lewego (tylko akompaniament) R: Tylko dźwięk kanału prawego (tylko głos) L+R: Dźwięk kanału lewego i prawego jest mieszany
ECHO	„OFF”, 1 do 4
KEY CONTROL	-6 do +6
TEMPO	„OFF”, -2 do +2
BGM	„OFF”, 1 do 3
MIC EQ	„SINGING” lub „SPEECH”

### Uwaga:

Aby użyć efektu Karaoke w źródle AUX, w opcji „AUX MODE” ustaw wartość „MODE 1” (⇒ 16).

# Karaoke jukebox

Możesz użyć efektu Karaoke podczas korzystania z funkcji Karaoke jukebox.

### Naciśnij [JUKEBOX], aby wybrać opcję „ON KARAOKE JUKEBOX”.

Aby anulować, wybierz „OFF JUKEBOX”.

### Uwaga:

- Po włączeniu Karaoke jukebox system zostanie automatycznie przełączony w tryb powtarzania.
- Jukebox Karaoke jest wyłączany po zmianie na inne źródło.

## Zmianie ustawienia powtarzania

### 1 Naciśnij [PLAY MENU].

### 2 Naciśnij [**◀**, **▶**], aby wybrać ustawienie, a następnie naciśnij [OK].

### Korzystanie z urządzenia głównego

W trybie zatrzymania obróć [MULTI CONTROL], aby wybrać ustawienie, a następnie naciśnij **[▶/III]**.

RANDOM REPEAT RND <b>○</b>	Powtóż odtwarzanie losowe.
ALL TITLE REPEAT <b>○</b>	Powtarzanie wszystkich utworów.
RANDOM MIX REPEAT RND <b>○</b>	Powtóż odtwarzanie losowe. W odstępach pomiędzy wszystkimi utworami dodawany jest dźwięk sampla.

# Zegar i timer

## Ustawianie zegara

Jest to zegar 24-godzinny.

### 1 Naciśnij [SETUP], aby wybrać „CLOCK”.

### 2 Naciśnij [**◀**, **▶**], aby ustawić godzinę, a następnie naciśnij [OK].

### Sprawdzanie godziny

Naciśnij [SETUP], aby wybrać „CLOCK” następnie naciśnij [OK].

W trybie spoczynku naciśnij [DISPLAY].

### Uwaga:

Zegar należy regularnie nastawiać, aby zawsze była ustawiona dokładna godzina.

## Timer wyłączający

Timer wyłącza system po upływie ustawionego czasu.

Naciśnij [SLEEP], aby wybrać ustawienie (w minutach).

Aby anulować, wybierz „OFF”.

SLEEP 30 → SLEEP 60 → SLEEP 90 → SLEEP 120  
↑ OFF ←

Aby sprawdzić pozostały czas

Naciśnij [SLEEP].

#### Uwaga:

- Co minutę zostaje na kilka sekund wyświetlony pozostały czas. Gdy pozostaje już tylko 1 minuta wyświetlane jest „SLEEP 1”.
- Timer wyłączający ma zawsze priorytet. Należy pamiętać, aby czasy timerów się nie nakładały.

## Timery odtwarzania i nagrywania

(Z wyjątkiem źródła sygnału Bluetooth® i AUX)

Timer można ustawić w taki sposób, aby o określonej godzinie urządzenie:

- Budziło użytkownika (timer odtwarzania).
  - Nagrywanie z radia (timer nagrywania).
- Nie można jednocześnie używać timera odtwarzania i nagrywania.

### Przygotowanie

Ustaw zegar.

- 1 Naciśnij [SETUP] wielokrotnie, aby wybrać „TIMER ADJ”.
- 2 Naciśnij [◀, ▶], aby wybrać „◉PLAY” lub „◉REC”, a następnie naciśnij [OK].
- 3 Naciśnij [◀, ▶], aby ustawić czas rozpoczęcia, a następnie naciśnij [OK].
- 4 Powtórz krok 3, aby ustawić godzinę zakończenia.
- 5 Aby wyświetlić licznik czasu odtwarzania, naciśnij [◀, ▶], aby wybrać źródło, z którego chcesz odtwarzać, a następnie naciśnij [OK].
- 6 Aby przejść do timera nagrywania, naciśnij [◀, ▶] w celu wybrania „MEMORY” lub „USB B” w celu kontynuowania nagrywania, a następnie naciśnij [OK].

### Aby uaktywnić timer

- 1 Przygotuj źródło.

Timer odtwarzania	Przygotuj źródło do odsłuchu (płyta, USB, pamięć wewnętrzna lub radio) i ustaw głośność.
Timer nagrywania	Podłącz urządzenie USB do <b>USB B</b> (w celu nagrywania USB) i dostrój odbiornik do stacji radiowej.

- 2 Naciśnij [SETUP] wielokrotnie, aby wybrać „TIMER SET”.

- 3 Naciśnij [◀, ▶], aby wybrać ustawienie, a następnie naciśnij [OK].

PLAY ON	Uruchoń timer odtwarzania.
PLAY OFF	Anuluj timer odtwarzania.
REC ON	Uruchoń timer nagrywania.
REC OFF	Anuluj timer nagrywania.

Wyświetlony zostanie symbol „◉”.  
Aby timer działał, system musi być wyłączony.

### Sprawdzanie ustawienia

- 1 Naciśnij [SETUP] wielokrotnie, aby wybrać „TIMER ADJ”.
- 2 Naciśnij [◀, ▶], aby wybrać „◉PLAY” lub „◉REC”, a następnie naciśnij [OK].

W trybie spoczynku naciśnij dwukrotnie [DISPLAY].

#### Uwaga:

- Timer odtwarzania rozpoczyna odtwarzanie z niskim poziomem głośności, który stopniowo rośnie do ustawionego poziomu.
- Timer nagrywania włączy się 30 sekund przed ustawionym czasem z wyciszonym dźwiękiem.
- Jeśli timer jest aktywny, zadziała codziennie o ustawionej godzinie.
- W przypadku wyłączenia urządzenia a następnie włączenia go ponownie podczas pracy timera, timer nie zatrzyma się z chwilą wpływu ustawionego czasu.

## Urządzenia zewnętrzne

### Przygotowanie

- Odłącz przewód zasilania.
- Wyłącz wszystkie urządzenia i zapoznaj się z odpowiednimi instrukcjami obsługi.

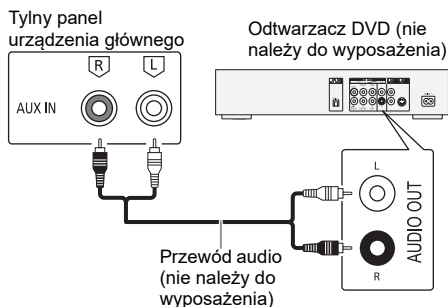

- 1 Podłącz urządzenie zewnętrzne.
- 2 Naciśnij [SELECT <, >] wielokrotnie, aby wybrać zakres „AUX”.
- 3 Uruchoń odtwarzanie w urządzeniu zewnętrznym.

#### Uwaga:

- Podzespoły i przewody są sprzedawane oddzielnie.
- Aby podłączyć urządzenie innego typu niż opisane w tej instrukcji, skonsultuj się ze sprzedawcą.
- W przypadku korzystania z przejściówki może dojść do zniekształcenia dźwięku.

## Tryb AUX

- 1 Naciśnij [PLAY MENU] wielokrotnie, aby wybrać „AUX MODE”.
- 2 Naciśnij [◀, ▶], aby wybrać tryb, a następnie naciśnij [OK].

MODE 1 (domyślny)	Wybierz ten tryb, aby użyć funkcji efektu Karaoke.
MODE 2	Wybierz ten tryb podczas oglądania telewizji, filmów lub korzystania z zewnętrznego odtwarzacza z funkcjami Karaoke.

## Inne

### Automatyczne wyłączenie

Urządzenie automatycznie wyłącza się po około 20 minutach bezczynności.

- 1 Naciśnij [SETUP] wielokrotnie, aby wybrać „AUTO OFF”.
- 2 Naciśnij [◀, ▶], aby wybrać „ON” następnie naciśnij [OK].  
Aby anulować, wybierz „OFF”.

#### Uwaga:

- Funkcja nie działa, gdy źródłem jest radio lub gdy podłączone jest urządzenie Bluetooth®.
- Funkcja może nie działać, gdy podłączony jest mikrofon.

### Bluetooth® w trybie spoczynku

Ta funkcja automatycznie włącza urządzenie, gdy zostanie nawiązane połączenie Bluetooth® ze sparowanym urządzeniem.

- 1 Naciśnij [SETUP] wielokrotnie, aby wybrać „BLUETOOTH STANDBY”.
- 2 Naciśnij [◀, ▶], aby wybrać „ON” następnie naciśnij [OK].  
Aby anulować, wybierz „OFF”.

#### Uwaga:

W przypadkach niektórych urządzeń odpowiedź może wymagać więcej czasu. W przypadku podłączenia do urządzenia Bluetooth® przed wyłączeniem systemu należy odczekać co najmniej 5 sekund przed ponownym podłączeniem tego systemu do urządzenia Bluetooth®.

### Aktualizacja oprogramowania

Od czasu do czasu firma Panasonic może wydawać dla tego urządzenia uaktualnione oprogramowanie w celu dodania lub poprawienia działania funkcji. Aktualizacje udostępniane są bezpłatnie. Aby uzyskać więcej informacji, zobacz następującą witrynę.  
<http://panasonic.jp/support/global/cs/>  
(Witryna jest tylko w języku angielskim.)

### Sprawdzanie wersji oprogramowania

- 1 Naciśnij [SETUP] wielokrotnie, aby wybrać „SW VER.”, a następnie naciśnij [OK].  
Wyświetlana jest wersja oprogramowania.
- 2 Naciśnij ponownie [OK], aby zakończyć.

## Konserwacja

Odłączyć zasilanie sieciowe przed przystąpieniem do konserwacji. W celu oczyszczenia urządzenia przetrzyj je miękką, suchą szmatką.

- Do czyszczenia urządzenia nie należy stosować alkoholu, rozcieńczonego benzyny.
- Przed użyciem chusteczki nasączonej środkiem chemicznym należy zapoznać się z dołączoną do niej instrukcją.

## Rozwiązywanie problemów

Przed oddaniem urządzenia do naprawy należy przeprowadzić następujące kontrole. W przypadku wątpliwości, co do niektórych punktów kontrolnych lub jeśli podane rozwiązania nie eliminują problemu, należy zwrócić się po wskazówki do sprzedawcy.

### Typowe problemy

#### Urządzenie nie działa.

- Został aktywowany system bezpieczeństwa. Wykonaj następujące czynności:
  1. Naciśnij [⏏/|] na urządzeniu głównym, aby przełączyć go do trybu gotowości. Jeśli urządzenie nie przełączy się w tryb uśpienia, odłącz przewód zasilania i podłącz go ponownie.
  2. Naciśnij [⏏/|] ponownie, aby włączyć urządzenie. Jeśli problem nie ustąpi, skonsultuj się z dystrybutorem.

#### W trybie spoczynku wyświetlacz jest włączony, a wyświetlane informacje stale się zmieniają.

- Naciśnij i przytrzymaj [■] na urządzeniu głównym, aby wybrać „DEMO OFF”.

#### Nie działa pilot zdalnego sterowania.

- Sprawdź, czy bateria została prawidłowo włożona.

#### Dźwięk jest zniekształcony lub brak dźwięku.

- Regulacja głośności systemu.
- Wyłącz urządzenie, określi i usuń przyczynę, a następnie włącz urządzenie ponownie. Może to być spowodowane przeciążeniem głośników wskutek nadmiernego poziomu głośności, zbyt wysokiego zasilania lub użytkowania systemu w warunkach, w których panuje zbyt wysoka temperatura.

#### Podczas odtwarzania słychać buczenie.

- Blisko urządzenia znajdują się przewody zasilania prądem przemiennym lub oświetlenie fluorescencyjne. Utrzymywać przewody zasilania tego urządzenia z dala od innych urządzeń lub przewodów zasilających.

#### Poziom głośności zostaje zmniejszony.

- Obwód zabezpieczający został uruchomiony z powodu ciągłego użycia przy wysokiej głośności. Ma to na celu zabezpieczenie systemu i zachowanie jakości dźwięku.

### Płyty kompaktowe

#### Błędne informacje na wyświetlaczu.

#### Nie uruchamia się odtwarzanie.

- Płyta nie została włożona prawidłowo. Włóż prawidłowo płytę.
- Płyta jest zabrudzona. Wyczyść płytę.
- Użyj innej płyty, jeśli jest zarysowana, wygięta lub niestandardowa.
- Nastąpiło skroplenie pary wodnej. Odczekaj 1 - 2 godzin, aż skroplona para wodna odparuje z systemu.

#### Całkowita liczba wyświetlanych utworów jest nieprawidłowa.

#### Płyta nie może być odczytywana.

#### Słyszalny zniekształcony dźwięk.

- Włożona płyta nie jest obsługiwana przez system. Zmień płytę.
- Włożona płyta nie jest sfinalizowana.

## USB

### Nie można odczytać urządzenia USB lub jego zawartości.

- Format urządzenia USB lub jego zawartość nie jest obsługiwana przez urządzenie.
- W niektórych przypadkach nie będą obsługiwane urządzenia USB o pojemności większej niż 32 GB.

### Powolne działanie urządzenia USB.

- Pliki o dużych rozmiarach lub urządzenia USB z dużą ilością pamięci wymagają dłuższego czasu wczytywania.

## Bluetooth®

### Nie można wykonać parowania.

- Sprawdź stan urządzenia Bluetooth®.
- Urządzenie znajduje się poza zasięgiem komunikacji wynoszącym 10 m. Przemieść urządzenie bliżej systemu.

### Nie można podłączyć urządzenia.

- Parowanie urządzenia zakończyło się niepowodzeniem. Wykonaj ponownie parowanie.
- Sparowanie urządzenia zostało zastąpione. Wykonaj ponownie parowanie.
- System może być połączony z innym urządzeniem. Odłączyć inne urządzenie i spróbować powtórzyć łączenie urządzenia.
- System może napotkać problem. Wyłącz urządzenie, a następnie włącz je ponownie.
- Jeśli wybrano opcję „MODE 2” ustawienia „LINK MODE”, wybierz opcję „MODE 1” (⇨ 10).

### Urządzenie jest podłączone, ale nie można odsłuchiwać dźwięku przez system.

- W przypadku niektórych wbudowanych urządzeń Bluetooth® należy ręcznie ustawić wyjście audio na „SC-AKX710”. Aby uzyskać szczegółowe informacje, patrz instrukcja obsługi.

### Dźwięk z urządzenia jest przerywany.

- Urządzenie znajduje się poza zasięgiem komunikacji wynoszącym 10 m. Przemieść urządzenie bliżej systemu.
- Usuń wszystkie przeszkody pomiędzy systemu i urządzenia.
- Zakłócenia powodują inne urządzenia używające pasma częstotliwości 2,4 GHz (router bezprzewodowy, kuchenki mikrofalowe, telefony bezprzewodowe itp.). Przesuń urządzenie bliżej systemu i oddal je od innych urządzeń.
- W celu zapewnienia stabilnej komunikacji wybierz „MODE 1” (⇨ 10).

## Radio

### Zniekształcenia dźwięku.

- Zastosować opcjonalnie zewnętrzną antenę FM. Montaż anteny należy zlecić fachowcowi.

### Słychać dudnienie.

- Wyłącz telewizor lub odsuń go od urządzenia.
- W przypadku występowania zakłóceń odsuń telefon komórkowy od systemu.
- W trybie tunera AM, wybierz „B.PROOF” ustawienie, taki, który zapewni najlepszy odbiór.

### Podczas odbioru w paśmie AM słychać przdydźwięk o niskiej częstotliwości.

- Odsuń antenę od innych kabli i przewodów.

## AUX

### Odtwarzany obraz i dźwięk nie są zsynchronizowane.

- Ustaw opcję „AUX MODE” na „MODE 2”.

### Nie można używać efektu Karaoke.

- Ustaw opcję „AUX MODE” na „MODE 1”.

## Wyswietlacz urządzenia

„--:--”

- Do urządzenia po raz pierwszy podłączono przewód zasilania lub niedawno wystąpiła przerwa w zasilaniu. Ustaw zegar.
- Czas odtwarzania utworu wynosi więcej niż 99 minut.

### „ADJUST CLOCK”

- Zegar nie jest ustawiony. Wyreguluj zegar.

### „ADJUST TIMER”

- Timer odtwarzania i/lub nagrywania nie jest ustawiony. Dostosuj ustawienia timera odtwarzania i/lub nagrywania.

### „ALB FULL”

- Liczba albumów przekroczyła obsługiwany limit.

### „AUTO OFF”

- Urządzenie było nieużywane przez 20 minut i zostanie wyłączone w ciągu minuty. Aby anulować, naciśnij dowolny przycisk.

### „CAN'T REC”

### „DEVICE FULL”

- Nie można użyć funkcji nagrywania, ponieważ pozostały całkowity czas zapisu na urządzeniu USB jest krótszy od całkowitego czasu źródła muzyki. Zmień urządzenie USB na takie, które posiada odpowiednią ilość wolnego miejsca i uruchom ponownie nagrywanie.
- Nie można nagrywać, ponieważ urządzenie USB jest zabezpieczone przed zapisem. Usuń zabezpieczenie urządzenia USB przed zapisem, a następnie spróbuj ponownie.

### „ERROR”

- Wykonano niewłaściwą operację. Przeczytaj instrukcję i spróbuj ponownie.

### „ERROR” (w trakcie nagrywania)

- Nie można wybrać innego źródła odtwarzania (na przykład radio, USB itp.) ani naciskać przycisków [◀◀/▶▶] lub [▶▶/▶▶] podczas nagrywania. Zatrzymaj nagrywanie.
- Nie można otworzyć napędu płyt podczas nagrywania ze źródła AM.

### „F□□” / „F□□□” („□” oznacza numer.)

- Obwód zabezpieczający został uruchomiony i zestaw może zostać automatycznie wyłączony.
- Odłącz przewód zasilania i poczekaj kilka sekund przed ponownym jego podłączeniem. Jeśli problem się powtarza, odłącz przewód zasilania i skonsultuj się z dystrybutorem.

### „INSERT USB B”

- Nie można nagrywać, ponieważ nie ma urządzenia USB podłączonego do gniazda **USB B**.

### „MEMORY ERROR”

- Pliki w pamięci wewnętrznej mogą być uszkodzone. Wyłącz system, a następnie odłącz przewód zasilania. Zaczekaj co najmniej 1 minutę przed ponownym włączeniem systemu. Jeśli problem będzie się powtarzał, naciśnij przycisk [EDIT MODE], aby wybrać opcję „ALL DEL”, aby usunąć wszystkie albumy z pamięci wewnętrznej i wykonaj ponownie nagrywanie.

### „NO DEVICE”

- Nie można sprawdzić dostępnego miejsca, ponieważ nie ma urządzenia USB podłączonego do gniazda **USB B**.

### „NO DISC”

- Nie włożono płyty.

#### „NO PLAY”

#### „UNSUPPORT”

- W urządzeniu USB brak zapisanych albumów lub utworów.
- Sprawdź zawartość. Odtwarzacz można wyłączyć utwory o obsługiwanej formie.
- Pliki urządzenia USB mogą być uszkodzone. Sformatuj urządzenie USB i spróbuj ponownie.
- System może napotkać problem. Wyłącz urządzenie, a następnie włącz je ponownie.

#### „NO TRACK”

- W pamięci wbudowanej brak zapisanych albumów lub utworów.

#### „NOT SUPPORTED”

- Aby użyć efektu Karaoke w źródle AUX, w opcji „AUX MODE” ustaw wartość „MODE 1”.

#### „PLAYERERROR”

- Próba odtworzenia nieobsługiwanej pliku MP3. Urządzenie pominię ten utwór i odtworzy następny.

#### „REC ERROR”

- Urządzenie USB zostało odłączone podczas nagrywania. Podłącz urządzenie USB i wykonać nagrywanie ponownie.
- Podczas nagrywania USB wystąpił błąd. Odłącz urządzenie USB, a następnie podłącz go ponownie.

#### „REMOTE 1”

#### „REMOTE 2”

- Pilot zdalnego sterowania i urządzenie używają różnych kodów. Zmień kod na pilocie zdalnego sterowania.
  - Gdy wyświetlony zostanie komunikat „REMOTE 1”, naciśnij i przytrzymaj [OK] i [1] przynajmniej przez 4 sekundy.
  - Gdy wyświetlony zostanie komunikat „REMOTE 2”, naciśnij i przytrzymaj [OK] i [2] przynajmniej przez 4 sekundy.

#### „TEMP NG”

- Obwód zabezpieczenia temperaturowego został uruchomiony i system zostanie wyłączony. Przed ponownym uruchomieniem urządzenie należy pozostawić do wystygnięcia.
- Sprawdź, czy otwór wentylacyjny urządzenia nie jest zasłonięty.
- Należy zapewnić odpowiednią wentylację urządzenia.

#### „TRK FULL”

- Liczba plików przekroczyła obsługiwany limit.

#### „USB A NO DEVICE”

#### „USB B NO DEVICE”

- Nie podłączono zewnętrznego urządzenia USB. Sprawdź połączenie.

#### „USB OVER CURRENT ERROR”

- Urządzenie USB pobiera zbyt dużo prądu. Odłącz urządzenie USB, wyłącz urządzenie, a następnie włącz je ponownie.
- Sprawdź połączenie, być może przewód USB jest uszkodzony.

#### „VBR”

- Urządzenie nie może wyświetlić pozostałego czasu odtwarzania dla utworów o zmiennej prędkości strumienia bitów (VBR – Variable Bit Rate).

## Kod zdalnego sterowania

Jeśli na pilota zdalnego sterowania tego systemu reagują inne urządzenia firmy Panasonic, należy zmienić kod zdalnego sterowania dla tego systemu.

### Przygotowanie

Naciśnij [SELECT <, >] wielokrotnie, aby wybrać zakres „AUX”.

### ■ Aby zmienić kod na „REMOTE 2”

- 1 Naciśnij i przytrzymaj [SELECT] na urządzeniu głównym i [2] na pilocie zdalnego sterowania, aż wyświetlony zostanie komunikat „REMOTE 2”.
- 2 Naciśnij i przytrzymaj [OK] i [2] przynajmniej przez 4 sekundy.

### ■ Aby zmienić kod na „REMOTE 1”

- 1 Naciśnij i przytrzymaj [SELECT] na urządzeniu głównym i [1] na pilocie zdalnego sterowania, aż wyświetlony zostanie komunikat „REMOTE 1”.
- 2 Naciśnij i przytrzymaj [OK] i [1] przynajmniej przez 4 sekundy.

## Resetowanie pamięci systemu

W przypadku wystąpienia poniższych objawów należy zresetować pamięć urządzenia:

- Brak reakcji po naciśnięciu przycisków.
- Chęć wyczyszczenia i wyzerowania zawartości pamięci.

- 1 Odłącz przewód zasilania.
- 2 Naciskając i przytrzymując [⏻/⏹] na urządzeniu głównym, podłącz ponownie przewód zasilania. Przytrzymaj wciśnięty przycisk, aż wyświetlony zostanie komunikat „-----”.
- 3 Zwolnij [⏻/⏹].  
Przywrócone zostaną wszystkie ustawienia fabryczne. Konieczne będzie ponowne zaprogramowanie pamięci.

# Dane techniczne

## Dane ogólne

<b>Zasilanie</b>	Prąd przemienny 220 V do 240 V, 50 Hz
<b>Pobór mocy</b>	225 W
<b>Pobór mocy w trybie gotowości (około)</b>	
Z ustawieniem „OFF” spoczynku funkcji „BLUETOOTH STANDBY”	0,5 W
Z ustawieniem „ON” spoczynku funkcji „BLUETOOTH STANDBY”	0,6 W

**Wymiary (szer. x wys. x głęb.)**  
458 mm x 137 mm x 341 mm

**Masa (SA-AKX710)** 4,0 kg

**Zakres temperatur roboczych** 0°C do +40°C

**Zakres wilgotności roboczych**  
35% do 80% RH (bez kondensacji)

## Sekcja wzmacniacza

### Całkowita wyjściowa moc skuteczna w trybie stereo

Przedni wysoki (przy użyciu obu kanałów)  
500 W na kanał (2 Ω), 1 kHz, 30% całkowitego zniekształcenia harmonicznego (THD)

Przedni niski (przy użyciu obu kanałów)  
500 W na kanał (2 Ω), 100 Hz, 30% całkowitego zniekształcenia harmonicznego (THD)

Całkowita moc skuteczna w trybie stereo 2000 W

## Sekcja tunera

### Modulacja częstotliwościowa (FM)

Pamięć zaprogramowanych stacji 30 stacji

Zakres częstotliwości  
87,50 MHz do 108,00 MHz (w krokach co 50 kHz)

Gniazda antenowe 75 Ω (niezrównoważone)

### Modulacja amplitudowa (AM)

Pamięć zaprogramowanych stacji 15 stacji

Zakres częstotliwości  
522 kHz do 1629 kHz (w krokach co 9 kHz)  
520 kHz do 1630 kHz (w krokach co 10 kHz)

## Sekcja odtwarzacza płyt CD

### Odtwarzane płyty (8 cm lub 12 cm)

CD, CD-R/RW (CD-DA, MP3\*)

\* MPEG-1 Layer 3, MPEG-2 Layer 3

### Przechwytywanie

Długość fali 790 nm (CD)

## Sekcja złączy

### Gniazdo USB

Standard USB USB 2.0 pełnej prędkości  
Obsługiwane formaty plików multimedialnych MP3 (\*.mp3)

System plików urządzenia USB FAT12, FAT16, FAT32

### Nagrywanie USB

Przepustowość w bitach 128 kbps  
Prędkość nagrywania USB 1x, 3x (tylko dla płyt CD)  
Format nagrywanego pliku MP3 (\*.mp3)

### AUX

Wejście audio Wtyczka (1 system)

### Mikrofon

Złącze Mono, gniazdo 6,3 mm (2 systemy)

## Cześć dotycząca pamięci wbudowanej

### Pamięć

Rozmiar pamięci 4 GB  
Obsługiwane formaty plików multimedialnych MP3 (\*.mp3)

### Nagrywanie do pamięci

Przepustowość w bitach 128 kbps  
Prędkość nagrywania do pamięci 1x, 3x (tylko dla płyt CD)  
Format nagrywanego pliku MP3 (\*.mp3)

## Sekcja Bluetooth®

### Wersja

Bluetooth® Wersja 2.1 + EDR

### Klasa

Klasa 2

Obsługiwane profile A2DP, AVRCP, SPP, OPP, FTP

Częstotliwość robocza Pasmo 2,4 GHz FH-SS

Pasmo częstotliwości 2402 MHz do 2480 MHz

Moc maksymalna (EIRP) 4 dBm

Odległość robocza 10 m w linii widzenia

Obsługiwany kodek SBC

## Zestawy głośnikowe

### Głośnik

Super Woofer 20 cm stożkowy

Niskotonowy 8 cm stożkowy

Wysokotonowy 6 cm stożkowy

Impedancja Wysokie 2 Ω / Niskie 2 Ω

### Wymiary (szer. x wys. x głęb.)

313 mm x 425 mm x 264 mm

### Masa

6,9 kg

### Uwaga:

- Dane techniczne mogą ulec zmianie bez powiadomienia.
- Masa i wymiary podane są w przybliżeniu.
- Wartość całkowitych zniekształceń harmoniczných została zmierzona przy użyciu cyfrowego analizatora widma.

# Odnosiniki

## Licencje

Nazwa marki Bluetooth® i logotypy są zarejestrowanymi znakami towarowymi firmy Bluetooth SIG, Inc. i wszelkie ich użycie przez firmę Panasonic Corporation jest objęte licencją. Pozostałe znaki towarowe i nazwy handlowe są własnością ich posiadaczy.

Android i Google Play są znakami towarowymi firmy Google LLC.

## Informacje o technologii Bluetooth®

Firma Panasonic nie ponosi odpowiedzialności za dane ani informacje, które mogą zostać ujawnione podczas transmisji bezprzewodowej.

### Pasma częstotliwości

- System korzysta z pasma częstotliwości 2,4 GHz.

### Certyfikacja

- Niniejszy system jest zgodny z ograniczeniami częstotliwości i otrzymał certyfikat na podstawie przepisów dotyczących częstotliwości. W związku z tym pozwolenie na transmisję bezprzewodową nie jest konieczne.
- Wykonywanie poniższych czynności w niektórych krajach jest karalne:
  - Demontaż lub modyfikowanie urządzenia głównego.
  - Usuwanie etykiet z danymi technicznymi.

### Ograniczenia użytkowania

- Nie ma gwarancji, że sprzęt będzie współpracował ze wszystkimi urządzeniami Bluetooth® ani że transmisja bezprzewodowa za ich pomocą będzie możliwa.
- Wszystkie urządzenia muszą być zgodne z normami wyznaczonymi przez firmę Bluetooth SIG, Inc.
- W zależności od danych technicznych urządzenia oraz dostępnych możliwości konfiguracji nawiązanie połączenia może nie być możliwe lub mogą istnieć różnice w zakresie wykonywania niektórych operacji.
- System obsługuje funkcje bezpieczeństwa zgodnie ze standardem Bluetooth®. Jednak zależnie od środowiska użytkowania lub ustawień te zabezpieczenia mogą być niewystarczające. Należy zachować ostrożność podczas bezprzewodowej transmisji danych do systemu.
- System nie oferuje możliwości transmisji danych do urządzenia Bluetooth®.

### Zasięg użytkowania

- Maksymalny zasięg użytkowania urządzenia to 10 m.
- Zasięg może zmniejszyć się w zależności od warunków otoczenia, istniejących przeszkód i zakłóceń.

### Zakłócenia powodowane przez inne urządzenia

- System może nie działać poprawnie lub mogą występować problemy, takie jak skoki dźwięku i głośności powodowane zakłóceniami fal radiowych, jeśli urządzenie znajdzie się zbyt blisko innych urządzeń Bluetooth® lub sprzętu korzystającego z pasma 2,4 GHz.
- System może nie działać poprawnie, jeśli sygnał radiowy np. z pobliskich stacji nadawczych jest zbyt silny.

### Przeznaczenie

- System jest przeznaczony tylko do ogólnego użytku w normalnych warunkach.
- Nie należy używać urządzenia w pobliżu sprzętu lub miejsc wykazujących wrażliwość na zakłócenia częstotliwości radiowej (na przykład: lotnisk, szpitali, laboratoriów, itd.).

### Utylizacja zużytych urządzeń i baterii Dotyczy wyłączenia Unii Europejskiej i krajów z systemami recyklingu



Niniejsze symbole umieszczane na produktach, opakowaniach i/lub w dokumentacji towarzyszącej oznaczają, że nie wolno mieszać zużytych urządzeń elektrycznych i elektronicznych oraz baterii z innymi odpadami domowymi.

W celu zapewnienia właściwego przetworzenia, utylizacji oraz recyklingu zużytych produktów i baterii, należy oddawać je do wyznaczonych punktów gromadzenia odpadów zgodnie z przepisami prawa krajowego.

Prawidłowa utylizacja pomaga oszczędzać cenne zasoby naturalne i zapobiegać potencjalnemu negatywnemu wpływowi na zdrowie człowieka oraz stan środowiska naturalnego.

Więcej informacji o zbiórce oraz recyklingu można otrzymać od władz lokalnych.

Za niewłaściwe pozbywanie się powyższych odpadów mogą grozić kary przewidziane przepisami prawa krajowego.



### Dotyczy symbolu baterii (symbol na dole):

Ten symbol może występować wraz z symbolem pierwiastka chemicznego. W takim przypadku spełnia on wymagania Dyrektywy w sprawie określonego środka chemicznego.

Tento návod k obsluze platí pro následující systém.

<b>Systém</b>	SC-AKX710
<b>Hlavní přístroj</b>	SA-AKX710
<b>Reproduktory</b>	SB-AKX700

Váš systém a obrázky se mohou lišit.



Symbols na tomto výrobku (včetně příslušenství) znamenají následující:

~	STŘÍDAVÝ PROUD
□	Zařízení třídy II (Konstrukce výrobku zahrnuje dvojitou izolaci.)
	ZAPNUTO
⏻	Pohotovostní režim

Nahrávání a přehrávání obsahu na tomto (nebo jakémkoli jiném) zařízení může být podmíněno udělením souhlasu vlastníka autorských práv. Společnost Panasonic k tomuto není oprávněna ani vám neuděluje žádný souhlas a výslovně vylučuje jakákoli práva, schopnost nebo úmysl zajistit takový souhlas za vás. Nesete odpovědnost za zajištění, abyste tohoto či jiná zařízení používali ve shodě s autorským právem platným ve vaší zemi.

## Bezpečnostní upozornění

### VAROVÁNÍ!

#### Přístroj

- Abyste snížili nebezpečí vzniku požáru, úrazu elektrickým proudem nebo poškození přístroje:
  - Nevystavujte tento přístroj dešti, nadměrné vlhkosti, kapající vodě a postřikání.
  - Na přístroj by neměly být umísťovány žádné objekty naplněné vodou, jako jsou například vázy.
  - Používejte doporučené příslušenství.
  - Neodstraňujte kryt přístroje.
  - Nepokoušejte se přístroj opravít sami. Opravy přenechejte kvalifikovaným pracovníkům servisu.
  - Zabraňte vniknutí kovových předmětů do přístroje.

### POZOR!

#### Přístroj

- Abyste snížili nebezpečí vzniku požáru, úrazu elektrickým proudem nebo poškození přístroje:
  - Abyste zajistili dobré ventilační podmínky, nikdy neinstalujte tento přístroj v knihovně, vestavěné skříně nebo jiném uzavřeném prostoru.
  - Neblokujte ventilační otvory přístroje novinami, ubrusy, závěsy a jinými materiály.
  - Nepokládejte zdroje otevřeného ohně, jako například hořící svíčky, na přístroj.
- Tento přístroj je konstruován pro použití v mírném klimatu.
- Tento přístroj může být během používání rušen rádiovou interferencí, která je způsobena mobilním telefonem. Jestliže k takovéto interferenci dojde, zajistěte větší vzdálenost mezi tímto přístrojem a mobilním telefonem.
- Tento přístroj pracuje s laserovým paprskem. Při nesprávném použití ovládacích prvků, stejně jako při provádění jiných postupů, než které jsou popsány v tomto návodu, může dojít k nebezpečnému vyzařování.
- Umístěte přístroj na vodorovný povrch mimo dosah přímého slunečního záření, vysokých teplot, vlhkosti a přílišných vibrací.

#### Kabel síťového napájení (AC)

- Zástrčka je zařízení k odpojení. Tento přístroj nainstalujte tak, aby bylo možné napájecí kabel okamžitě vypojit ze zásuvky.

#### Baterie

- V případě nesprávné výměny baterie hrozí nebezpečí výbuchu. Vyměňujte pouze za typ baterie, který doporučuje výrobce.
- Při likvidaci baterií se obraťte na místní úřady nebo na prodejce a informujte se o správném způsobu likvidace.
- Nevystavujte baterie teplu nebo ohni.
- Nenechávejte baterie v automobilu vystavené přímému slunečnímu světlu po delší dobu, když jsou zavřené dveře a okna.
- Nerozebírejte ani nezkratujte baterie.
- Nedobíjejte alkalické nebo manganové baterie.
- Nepoužívejte baterie, u nichž se loupe obal.
- Jestliže dálkové ovládání nebudete používat delší dobu, vyjměte z něj baterie. Skladujte na chladném a tmavém místě.





## Dodávané příslušenství

Zkontrolujte si dodávané příslušenství.

2 Kabely síťového napájení (AC)

1 Feritové jádro



1 AM smyčková anténa

1 FM pokojová anténa



1 Dálkové ovládání

(N2QAYB001198)

1 Baterie dálkového ovládání

Pro Spojené království a Irsko

1 Adaptér pro zapojení antény



### POZOR!

Adaptér pro zapojení antény uchovejte mimo dosah dětí, abyste zabránili jeho spolknutí.

### Poznámka:

Použijte kabel síťového napájení vhodný do vaší síťové zásuvky.

### Deklarace shody (DoC)

„Panasonic Corporation“ tímto prohlašuje, že tento výrobek splňuje základní požadavky a další relevantní ustanovení Směrnice 2014/53/EU.

Zákazníci si mohou stáhnout kopii originálu deklaráce shody (DoC) pro naše výrobky RE z našeho serveru DoC: <http://www.ptc.panasonic.eu>

Kontakt na Autorizovaného obchodního zástupce: Panasonic Marketing Europe GmbH, Panasonic Testing Centre, Winsbergring 15, 22525 Hamburg, Německo

Typ bezdrátového připojení	Frekvenční pásmo	Maximální výkon (dBm e.i.r.p.)
Bluetooth®	2402 – 2480 MHz	4 dBm

## Obsah

Bezpečnostní upozornění	2
Dodávané příslušenství	3
Umístění reprosoustavy	4
Příprava dálkového ovladače	4
Provedení zapojení	5
Přehled ovládání	6
Příprava médií	8
Přehrávání médií	9
Rádio	10
Záznam	11
Zvukové efekty	13
Osvětlení	13
Funkce DJ	13
Použití mikrofону	14
Karaoke	15
Hodiny a časovače	15
Externí zařízení	16
Další funkce	17
Údržba	17
Odstraňování závad	17
Specifikace	20
Reference	21

# Umístění reprosoustavy

Levý a pravý reproduktor jsou stejné.

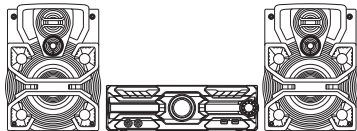

## Používejte pouze reproduktory dodávané s přístrojem.

Jestliže použijete jiné reproduktory, můžete systém poškodit a snížit kvalitu zvuku.

### Poznámka:

- Reproduktory umístěte dále než 10 mm od hlavního přístroje, kvůli ventilaci.
- Reproduktory umístěte na rovný bezpečný povrch.
- Tyto reproduktory nemají magnetické stínění. Neumíst'ujte je do blízkosti TV, PC nebo jiného zařízení snadno ovlivnitelného magnetismem.
- Dlouhodobé přehrávání při vysoké hlasitosti může reproduktory poškodit a snížit jeho životnost.
- Proto snižte hlasitost, abyste předešli poškození systému:
  - Když je zvuk zkruslený.
  - Při nastavování kvality zvuku.

### POZOR!

- Reproduktory používejte pouze s doporučeným systémem. Jinak, můžete poškodit zesilovač a reproduktory a způsobit tak požář. Kontaktujte kvalifikovaného servisního pracovníka, pokud došlo k poškození nebo pokud vnímáte zjevnou změnu ve výkonu přístroje.
- Neupravujte reproduktory ani vodiče k nim, hrozí poškození systému.
- Při připojování reproduktorů postupujte podle zde uvedených pokynů.
- Nedotýkejte se zvučících ploch kuželu reproduktoru:
  - Můžete tím poškodit kužel reproduktoru.
  - Kužel reproduktoru může být horký.

# Příprava dálkového ovladače

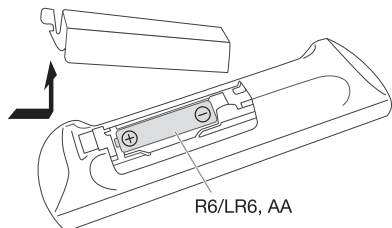

Použijte alkalické nebo manganové baterie.

Vložte baterii tak, aby se póly (+ a –) shodovaly s těmi v dálkovém ovladači.

# Provedení zapojení

Připojte síťové napájení až poté, co byla provedena všechna ostatní zapojení.

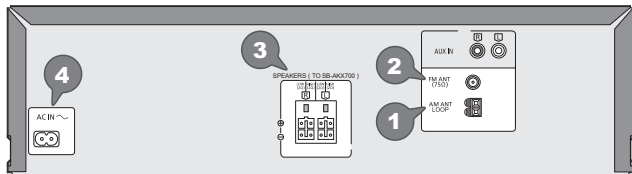

## 1 Zapojte AM smyčkovou anténu.

Postavte anténu a zacvakněte ji do podstavce.

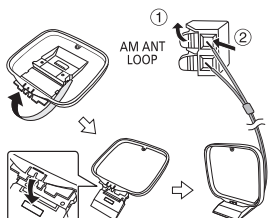

## 2 Zapojte FM pokojovou anténu.

Umístěte anténu na místo s nejlepším příjmem signálu.

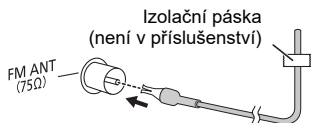

## 3 Zapojte reproduktory.

Připojte kabely reproduktorů k příslušným svorkám.

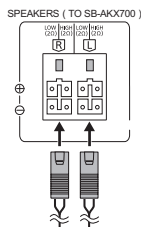

## 4 Zapojte kabel síťového napájení (AC).

Nepoužívejte žádný jiný síťový kabel na střídavý proud kromě dodaného.



### Připojení feritového jádra v blízkosti terminálu

- 1 Otevřete zatažením za chlopně (na obou stranách).
- 2 Položte síťový kabel AC na jednu z konkávních ploch.
- 3 Naviňte síťový kabel AC kolem feritového jádra a na druhou konkávní plochu.
- 4 Zavřete feritové jádro tak, aby zacvaklo.

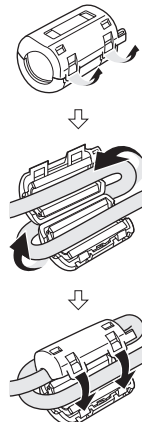

### Poznámka:

Jestliže nepřipevníte feritové jádro k síťovému kabelu AC, může rušit ostatní zařízení umístěná v blízkosti.

### Napájení

Systém i v pohotovostním režimu spotřebovává malé množství energie. Jestliže systém nepoužíváte, napájení odpojte.

Některá nastavení se mohou po odpojení systému ztratit. Musíte je nastavit znovu.

### Poznámka:

Udržujte antény dále od kabelů reproduktoru a kabelů síťového napájení (AC), aby nezachycovala šum.

# Přehled ovládání

Ovládejte dálkovým ovladačem. Jsou-li stejné, můžete rovněž použít tlačítka na hlavním přístroji.

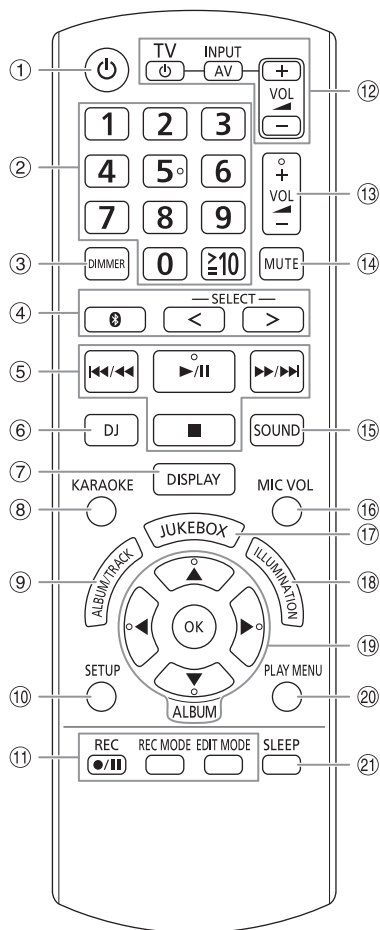

- Tlačítko přepnutí do pohotovostního režimu/zapnutí** [⏻], [⏻/!]  
Stisknutím tohoto tlačítka se přístroj zapíná z pohotovostního režimu, nebo naopak vypíná. V pohotovostním režimu přístroj stále spotřebovává malé množství el. proudu.
- Číselná tlačítka**  
Volba 2-ciferného čísla  
Příklad: 16: [≧10] → [1] → [6]
- Snížení jasu displeje**  
Efekt osvětlení je rovněž vypnut.  
Stiskněte tlačítko znovu pro zrušení.
- Volba zdroje zvuku**  
Opakovaně stiskněte [SELECT <, >] (hlavní přístroj: [SELECT]) pro výběr zdroje:  
USB A → USB B → CD → FM → AM  
↑  
MEMORY ← BLUETOOTH ← AUX  
Na hlavním přístroji:  
Pro zahájení párování Bluetooth® stiskněte a přidržte [Ⓜ].
- Základní přehrávání
- Vyberte Efekt DJ nebo Sampler DJ
- Zobrazení obsahových informací
- Vyberte efekty Karaoke
- Volba MP3 alba nebo skladby**  
Stiskněte [ALBUM/TRACK] pro výběr alba nebo skladby.  
**Procházení skladeb nebo alb**  
K procházení stiskněte [▲, ▼] nebo otočte [MULTI CONTROL].  
Pro spuštění přehrávání z výběru stiskněte [▶/||].
- Zobrazení nabídky nastavení
- Ovládání nahrávání
- Ovládání televizoru Panasonic** (pouze kompatibilní modely)  
Namiřte dálkový ovladač na televizor Panasonic: [⏻/TV]: Zapnutí nebo vypnutí televizoru [AV/INPUT]: Změna režimu vstupu videa na televizoru [VOL +/-]: Nastavení úrovně hlasitosti televizoru
- Nastavení úrovně hlasitosti
- Ztišení zvuku**  
Stiskněte tlačítko znovu pro zrušení.  
Funkce ztlumení „MUTE“ se rovněž zruší, když změníte hlasitost nebo když systém vypnete.
- Volba zvukových efektů
- Nastavte úroveň hlasitosti mikrofonu
- Vyberte DJ jukebox nebo Karaoke jukebox
- Zvolte osvětlovací efekty
- Výběr nebo potvrzení možnosti
- Zobrazení nabídky přehrávání
- Nastavení časovače vypnutí

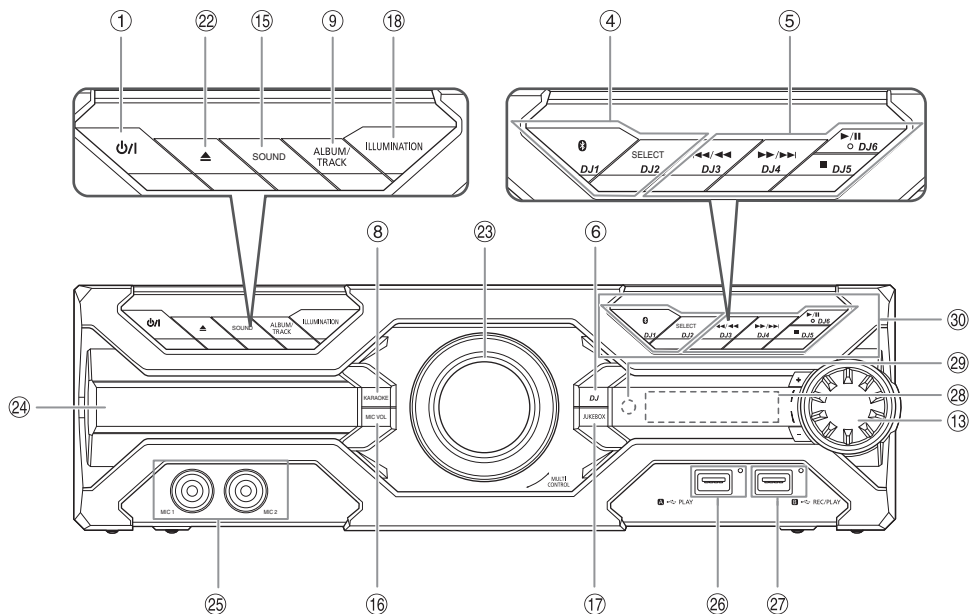

22 Otevření/zavření zásuvky disku

23 Ovladač pro DJ a multiovládání

24 Zásuvka na disk

25 Konektor pro mikrofon

26 **USB A**  
 USB port (↔) →  
 Indikátor stavu USB  
 Přehrávání MP3 skladeb.

27 **USB B**  
 USB port (↔) →  
 Indikátor stavu USB  
 Přehrávání MP3 skladeb.  
 Nahrávání zvuku nebo hudebních skladeb.

28 Panel displeje

29 **Snímač dálkového ovladače**

Vzdálenost: Přibližně 7 m

Úhel: Přibližně 20° nahoru a dolů, 30° vlevo a vpravo

30 **Vyberte přímá tlačítka funkce DJ**

Stiskněte [JUKEBOX] nebo [DJ] pro zapnutí funkce DJ.

Stiskněte [DJ1] až [DJ6] na hlavní jednotce a vyberte požadovanou funkci.

Pro zrušení stiskněte znovu vybrané [DJ1] až [DJ6].

# Příprava médií

## Disk

- 1 Stisknutím tlačítka [▲] na hlavním přístroji zásuvku disku otevřete.  
Vložte disk, potiskem nahoru.  
Znovu stiskněte pro zavření zásuvky disku.
- 2 Opakovaně stiskněte [SELECT <, >] pro výběr „CD“.

## USB

### Příprava

Než k systému připojíte zařízení USB, ujistěte se, že jste provedli zálohování dat.

- 1 Snižte hlasitost a připojte zařízení USB k USB portu.  
Při připojování nebo odpojování zařízení USB přidržíte hlavní jednotku.
- 2 Opakovaně stiskněte [SELECT <, >] pro výběr „USB A“ nebo „USB B“.  
Indikátor stavu USB se při výběru červeně rozsvítí.

### Poznámka:

- Nepoužívejte prodlužovací USB kabel. Systém nedokáže rozpoznat paměťové zařízení USB připojené kabelem.
- Některá zařízení nelze nabít, protože maximální nabíjecí proud USB činí pouze 500 mA.

## Bluetooth®

Pomocí technologie Bluetooth® můžete bezdrátově připojit zvukové zařízení a spustit jeho přehrávání.

### Příprava

- Zapněte hlavní jednotku.
- Zapněte funkci Bluetooth® na příslušném zařízení a umístěte zařízení do blízkosti systému.
- Podrobnosti si přečtete v návodu k použití příslušného zařízení.

## Párování zařízení

### Příprava

Pokud je tento systém připojen k zařízení Bluetooth®, odpojte jej (⇒ 8).

- 1 Stiskněte [Ⓜ].  
Je-li zobrazeno „PAIRING“, pokračujte krokem 3.
- 2 Stiskněte [PLAY MENU] pro výběr „PAIRING“ a potom stiskněte [OK].
- 3 Vyberte „SC-AKX710“ v nabídce Bluetooth® zařízení.  
Budete-li vyzváni k zadání klíče, zadejte „0000“ nebo „1234“.  
Po dokončení párování se zařízení automaticky připojí k tomuto systému.  
MAC adresa (příklad: 6C:5A:B5:B3:1D:0F) se může zobrazit před „SC-AKX710“ zobrazují.  
Zobrazí se název připojeného zařízení po dobu několika sekund.

## Použití hlavního přístroje

- 1 Stiskněte a přidržte [Ⓜ], dokud se nezobrazí „PAIRING“.
- 2 Vyberte „SC-AKX710“ v nabídce Bluetooth® zařízení.

### Poznámka:

S tímto systémem lze spárovat až 8 zařízení. Pokud spárujete 9. zařízení, toto zařízení nahradí dříve spárované zařízení, které bylo nejdelší dobu nepoužito.

## Připojení zařízení

### Příprava

Pokud je tento systém připojen k zařízení Bluetooth®, odpojte jej (⇒ 8).

- 1 Stiskněte [Ⓜ].  
Zobrazí se „BLUETOOTH READY“.
- 2 Vyberte „SC-AKX710“ v nabídce Bluetooth® zařízení.  
Zobrazí se název připojeného zařízení po dobu několika sekund.
- 3 Spustíte přehrávání ze zařízení.

### Poznámka:

- Před připojením musí být zařízení spárováno.
- Tento systém lze připojit pouze k jednomu zařízení najednou.
- Je-li jako zdroj vybráno „BLUETOOTH“, systém se automaticky pokusí připojit k naposledy připojenému zařízení. (během procesu se zobrazuje „LINKING“.)

## Odpojení zařízení

### Když je připojeno zařízení Bluetooth®

- 1 Opakovaně stiskněte [PLAY MENU] pro výběr „DISCONNECT?“.
- 2 Stiskněte [◀, ▶] pro výběr „OK? YES“ a potom stiskněte [OK].  
Zobrazí se „BLUETOOTH READY“.  
Pro zrušení vyberte „OK? NO“.

### Použití hlavního přístroje

Stiskněte a přidržte [Ⓜ], dokud se nezobrazí „PAIRING“.

### Poznámka:

Zařízení se odpojí, když:

- Vyberete jiný udroj.
- Posunete zařízení mimo dosah.
- Vypnete přenos Bluetooth® v zařízení.
- Vypnete systém nebo zařízení.

## Přehrávání médií

Následující označení indikuje dostupnost příslušné funkce.

- CD**: CD-R/RW ve formátu CD-DA nebo se soubory MP3.
- USB**: USB zařízení se soubory MP3.
- BLUETOOTH**: Zařízení Bluetooth®.
- MEMORY**: Vnitřní paměť (použijte „Záznam“ na straně 11 pro přidání skladeb do vnitřní paměti).

## Základní přehrávání

**CD** **USB** **BLUETOOTH** **MEMORY**

Přehrávání	Stiskněte <b>[▶/  ]</b> .
Zastavení	Stiskněte <b>[■]</b> . <b>USB</b> <b>MEMORY</b> Pozice je uložena do paměti. Zobrazí se „RESUME“. Znovu stiskněte pro úplné zastavení.
Pozastavení	Stiskněte <b>[▶/  ]</b> . Znovu stiskněte pro pokračování přehrávání.
Přeskočit	Stiskněte <b>[◀◀/▶▶]</b> nebo <b>[▶▶/▶▶]</b> pro přeskočení skladby. <b>CD</b> <b>USB</b> <b>MEMORY</b> Stiskněte <b>[▲, ▼]</b> pro přeskočení alba MP3.
Hledat	Stiskněte a přidržte <b>[◀◀/▶▶]</b> nebo <b>[▶▶/▶▶]</b> .

### Poznámka:

V závislosti na zařízení Bluetooth® nemusí některé operace fungovat.

## Zobrazení dostupných informací

**CD** **USB** **BLUETOOTH** **MEMORY**

Dostupné informace, například MP3 album nebo číslo skladby, můžete vidět na displeji.

### Opakovaně stiskněte **[DISPLAY]**.

Příklad: Zobrazení čísla alba MP3 a čísla skladby.



### Poznámka:

- Maximální počet znaků, které lze zobrazit: Přibližně 32
- Tento systém podporuje verzi 1.0, 1.1 a 2.3 ID3 tagů.
- Textové údaje, které systém nepodporuje, se mohou zobrazit odlišně.

## Nabídka přehrávání

**CD** **USB** **MEMORY**

**1** Stiskněte **[PLAY MENU]**.

**2** Stiskněte **[◀, ▶]** pro výběr nastavení a potom stiskněte **[OK]**.

OFF PLAYMODE	Zrušení nastavení.
1-TRACK 1 <b>[▶]</b>	Přehraje jednu zvolenou skladbu. Pro výběr požadované skladby stiskněte číselná tlačítka.
1-ALBUM 1 <b>[■]</b>	Přehraje jedno zvolené album MP3. Stiskněte <b>[▲, ▼]</b> pro výběr alba MP3.
RANDOM RND	Přehraje všechny skladby v náhodném pořadí.
1-ALBUM RANDOM 1 <b>[■]</b> RND	Přehraje všechny skladby na jednom vybraném albu MP3 v náhodném pořadí. Stiskněte <b>[▲, ▼]</b> pro výběr alba MP3.
ALL REPEAT <b>[○]</b>	Zopakuje všechny skladby.
1-TRACK REPEAT 1 <b>[▶]</b> <b>[○]</b>	Opakovat 1-TRACK.
1-ALBUM REPEAT 1 <b>[■]</b> <b>[○]</b>	Opakovat 1-ALBUM.
RANDOM REPEAT RND <b>[○]</b>	Opakované náhodné přehrávání.
1-ALBUM RANDOM REPEAT 1 <b>[■]</b> RND <b>[○]</b>	Opakovat 1-ALBUM RANDOM.

### Poznámka:

- Během náhodného přehrávání nelze přeskočit na již přehrané skladby.
- Při otevření zásuvky disku nebo odpojení zařízení USB se nastavení zruší.

## Režim spojení

### BLUETOOTH

Můžete změnit režim spojení, aby vyhovoval příslušnému typu připojení.

#### Příprava

Pokud je tento systém připojen k zařízení Bluetooth®, odpojte jej (⇒ 8).

- 1 Opakovaně stiskněte [PLAY MENU] pro výběr „LINK MODE“.
- 2 Stiskněte [◀, ▶] pro výběr režimu a potom stiskněte [OK].

MODE 1	Důraz na konektivitu.
MODE 2 (výchozí)	Důraz na kvalitu zvuku.

#### Poznámka:

- Jestliže sledujete video s touto funkcí, může se stát, že video a audio nebudou synchronizovány. V tomto případě zvolte „MODE 1“.
- Vybete „MODE 1“, když je zvuk přerušeno.

### Poznámka k diskům

- Tento systém umí přehrávat disky CD-R/RW se skladbami ve formátu CD-DA nebo MP3.
- Před přehráváním finalizujte disk na přístroji, na kterém byl nahrán.
- Některé disky CD-R/RW nelze přehrávat kvůli stavu nahrávky.

### Poznámka k USB zařízením

- Tento systém nezaručuje připojení ke všem USB zařízením.
- Tento systém podporuje USB zařízení formátu 2.0.
- Tento systém podporuje USB zařízení s kapacitou až 32 GB.
- Podporován je jen systém souborů FAT 12/16/32.

### Poznámka k souborům MP3

- Soubory jsou definovány jako skladby a složky jsou definovány jako alba.
- Skladby musí mít příponu „.mp3“ nebo „.MP3“.
- Skladby nemusí být přehrávány v pořadí, v jakém byly pořízeny.
- Některé soubory mohou selhat kvůli velikosti sektoru.

#### Soubor MP3 na disku

- Tento systém umí rozpoznat až:
  - 255 alb (včetně kořenové složky)
  - 999 skladeb
  - 20 relací
- Disk musí odpovídat normě ISO9660 úroveň 1 nebo 2 (kromě rozšířených formátů).

#### Soubor MP3 na USB zařízení

- Tento systém umí rozpoznat až:
  - 800 alb (včetně kořenové složky)
  - 8000 skladeb
  - 999 skladeb na album

## Rádio

#### Příprava

Opakovaně stiskněte [SELECT <, >] pro výběr „FM“ nebo „AM“.

### Ruční ladění

- 1 Opakovaně stiskněte [PLAY MENU] pro výběr „TUNE MODE“.
- 2 Stiskněte [◀, ▶] pro výběr „MANUAL“ a potom stiskněte [OK].
- 3 Stiskněte [◀◀/◀◀] nebo [▶▶/▶▶] pro naladění požadované stanice.  
Pro automatické ladění tlačítko stiskněte a přidrže, dokud se frekvence nezačne rychle měnit.  
„STEREO“ zobrazí se, když je přijímáno stereo vysílání.

### Předvolba paměti

Můžete nastavit až 30 předvoleb FM stanic a 15 předvoleb AM stanic.

#### Automatická předvolba

- 1 Stiskněte [PLAY MENU] pro výběr „A.PRESET“.
- 2 Stiskněte [◀, ▶] pro výběr „LOWEST“ nebo „CURRENT“ a potom stiskněte [OK].

LOWEST	Ladění se zahájí od nejnižší frekvence.
CURRENT	Ladění se zahájí od aktuální frekvence.

Tuner uloží do příslušných kanálů všechny stanice, které může přijímat, a to ve vzestupném pořadí.  
Pro zrušení stiskněte [■].

#### Manuální předvolba

- 1 Opakovaně stiskněte [PLAY MENU] pro výběr „TUNE MODE“.
- 2 Stiskněte [◀, ▶] pro výběr „MANUAL“ a potom stiskněte [OK].
- 3 Stiskněte [◀◀/◀◀] nebo [▶▶/▶▶] pro naladění požadované stanice.
- 4 Stiskněte [OK].
- 5 Pro výběr čísla předvolby stiskněte číselná tlačítka.  
Pro nastavení dalších stanic zopakujte kroky 3 až 5. Stanici, která má stejné číslo předvolby nahradí nová stanice.



## Volba předvolené stanice

- 1 Opakovaně stiskněte [PLAY MENU] pro výběr „TUNE MODE“.
- 2 Stiskněte [◀, ▶] pro výběr „PRESET“ a potom stiskněte [OK].
- 3 Stiskněte numerická tlačítka [◀◀/◀◀] nebo [▶▶/▶▶] pro výběr předvolby stanice.

## Zlepšení kvality zvuku

*Když je vybráno „FM“*

- 1 Opakovaně stiskněte [PLAY MENU] pro výběr „FM MODE“.
- 2 Stiskněte [◀, ▶] pro výběr „MONO“ a potom stiskněte [OK].  
Pro zrušení vyberte „STEREO“.  
„MONO“ se rovněž zruší, se při změně frekvence.

### Uložení nastavení

Pokračujte krokem 4 z „Manuální předvolba“ (⇒ 10).

*Když je vybráno „AM“*

- 1 Opakovaně stiskněte [PLAY MENU] pro výběr „B.PROOF“.
- 2 Stiskněte [◀, ▶] pro výběr nastavení, který poskytuje nejlepší příjem a potom stiskněte [OK].

## Kontrola stavu signálu

*Když je vybráno „FM“*

Stiskněte [DISPLAY] pro výběr „FM STATUS“.

FM - - - -	Signál FM je slabý. Systém není naladěný na stanici.
FM ST	Signál FM je stereofonní.
FM MONO	„MONO“ je vybráno jako „FM MODE“. Signál FM je monofonní.

## RDS vysílání

Tento systém zobrazuje textové údaje přenášené rádiovým datovým systémem (RDS), který je v určitých oblastech k dispozici.

Opakovaně stiskněte [DISPLAY].

PS	Programová služba
PTY	Typ programu
FREQ	Frekvence

### Poznámka:

Funkce RDS nemusí být dostupná, když je příjem signálu slabý.

## Nastavení přiřazení AM

*Pouze pomocí hlavního přístroje*

Tento systém může rovněž přijímat vysílání AM v krocích po 10 kHz.

- 1 Opakovaně stiskněte [SELECT] pro výběr „AM“.
- 2 Stiskněte a přidržte [SELECT].

Po několika sekundách se na displeji zobrazí aktuální minimální rozhlasová frekvence. Když se minimální frekvence změní, uvolněte tlačítko.

- Abyste se vrátili zpět na původní nastavení, zopakujte výše uvedené kroky.
- Po změně nastavení jsou přednastavené frekvence vymazány.

## Záznam

Tento přístroj může nahrávat až 800 složek (maximálně 999 skladeb na albu) nebo celkem 8000 skladeb, v závislosti na dostupné ukládací kapacitě interní paměti nebo USB zařízení v portu **USB B**.

### Kontrola dostupného místa k ukládání na USB

V režimu zastavení opakovaně stiskněte [DISPLAY].

Příklad: Zbývající nahrávací čas vnitřní paměti.



Zdroj vnitřní paměť      Zbývající čas nahrávání

- Po dobu načítání USB zařízení přístroj zobrazuje „UPDATE“.
- Pokud k portu „NO DEVICE“ není připojeno USB zařízení, zobrazí se **USB B**.

### Výběr místa uchování nahrávek

- 1 Opakovaně stiskněte [SETUP] pro výběr „REC TO?“.
- 2 Stiskněte [◀, ▶] pro výběr „MEMORY“ nebo „USB B“ a potom stiskněte [OK].

### Poznámka:

- Všichni nahrávající jsou ve formátu „.mp3“.
- Nahrávat nemůžete při výběru režimu náhodného přehrávání.
- Funkce DJ nebo funkce Karaoke se zruší, když zahájíte nahrávání.
- Režim přehrávání opakujte během nahrávání.
- Po každém nahrávání se vytvoří nové album.
- Sekvenci alba lze po nahrání změnit.
- Nahrávky jsou uloženy ve složce s názvem „REC\_DATA“ v zařízení USB nebo ve vnitřní paměti.
- Během nahrávání na USB červeně bliká indikátor nahrávání USB.

## Základní nahrávání

### 1 Vyberte zdroj, ze kterého chcete nahrávat.

#### CD-DA

Připravte režim přehrávání disku.

Nahrajte všechny skladby	Vyberte „OFF PLAYMODE“ (⇒ 9).
--------------------------	-------------------------------

Nahrávání vybrané skladby	Vyberte „1-TRACK“ (⇒ 9).
---------------------------	--------------------------

Zkontrolujte, zda je disk zastavený.

#### Rádio

Naladit rozhlasovou stanicí.

#### AUX

Připojte a spusťte zařízení (⇒ 16).

### 2 Stiskněte [REC ●/II] pro zahájení nahrávání.

Zobrazí se název složky, do které se nahrávky ukládají.

Zastavení nahrávání	Stiskněte [■]. Zobrazí se „WRITING“.
Pozastavení nahrávání	Stiskněte [REC ●/II] během nahrávání. Znovu stiskněte pro obnovení nahrávání. <b>Poznámka:</b> Pozastavení může být provedeno pouze během nahrávání nebo zdroje AUX (s výjimkou režimu „SYNCHRO“). Značka skladby se přidá při každém zastavení (⇒ 12).

#### Poznámka:

- Před zahájením nahrávání vyčkejte několik sekund, než přístroj připraví USB zařízení.
- Pokud je zaznamenávána další skladba z disku, zobrazuje se to na displeji.

## Vysokorychlostní nahrávání

### Rychlost nahrávání disku CD-DA:

CD, CD-R: Třikrát (3x) rychleji než normální rychlostí.

CD-RW: Dvakrát (2x) rychleji než normální rychlostí.

### 1 Vložte disk, který chcete nahrávat.

### 2 Stiskněte [REC MODE] pro výběr „NORMAL“ nebo „HI-SPEED“ a potom stiskněte [OK].

### 3 Stiskněte [REC ●/II] pro zahájení nahrávání.

#### Poznámka:

- Jestliže nemůžete nahrávat vysokou rychlostí kvůli stavu disku, nahrávejte obvyklou rychlostí.
- Během vysokorychlostního nahrávání je zvuk ztlumen.

## Přidávání značek skladby

Při nahrávání z rádia nebo zdroje AUX můžete skladby rozdělit s použitím různých režimů.

### Před nahráváním

Stiskem [REC MODE] vyberte režim.

MANUAL	Přidejte značku skladby manuálně. Pro přidání značek skladby během nahrávání stiskněte [OK]. <b>Poznámka:</b> Nahrávání je automaticky rozděleno po 60 minutách na stopu.
SYNCHRO (Pro zdroj AUX)	Nahrávání se spustí automaticky, když další zařízení začne hrát. Nahrávání se pozastaví, když je přibližně na 3 sekundy zjištěn prázdný záznam.
TIME MARK	Skladba se automaticky rozdělí do 5 minutových intervalů.

#### Poznámka:

- Pokud stisknete [OK] nebo pozastavíte nahrávání, během nahrávání a použijete režim „TIME MARK“, vynuluje se 5 minutové počítadlo.
- V režimu „SYNCHRO“ nemůžete vložit značky skladeb.

## Nahrávání MP3 skladeb

Skladby MP3 můžete zaznamenávat z:

- Disku MP3 do **USB B** nebo interní paměti
- **USB A** do **USB B** nebo interní paměti
- **USB B** do interní paměti nebo naopak

### 1 Připravte zdroj, který chcete nahrávat.

Nahrajte všechny skladby	Vyberte „OFF PLAYMODE“ (⇒ 9).
--------------------------	-------------------------------

Nahrávání konkrétních alb nebo skladby	Vyberte „1-ALBUM“ nebo „1-TRACK“ (⇒ 9).
--	---

### 2 Stiskněte [REC ●/II] pro zahájení nahrávání.

Pro kontrolu průběhu nahrávání stiskněte [DISPLAY].

Zastavení nahrávání	Stiskněte [■]. Nahrávání se zastaví po poslední skladbě alba. Například jestliže zastavíte nahrávání během čtvrté stopy, budou nahrány pouze první tři stopy. „NO FILE RECORDED“ se zobrazí, jestliže není nahrána žádná stopa.
---------------------	---

#### Poznámka:

- Nahrávání některých stop může trvat déle.
- Některé skladby nelze nahrávat kvůli stavu zdroje.
- Název nahraného souboru je stejný jako původní soubor (na panelu displeje lze zobrazit maximálně 32 znaků).

## Mazání nahraných skladeb

- 1 Opakovaně stiskněte [SELECT <, >] pro výběr „MEMORY“ nebo „USB B“.
- 2 Stiskněte [▲, ▼] pro výběr alba.
- 3 Stiskněte [◀◀/▶▶] nebo [▶▶/▶▶▶] pro výběr skladby.
- 4 Stiskem [EDIT MODE] vyberte režim.

TRACK DEL	Smazání jedné skladby.
ALBUM DEL	Smazání jednoho alba (maximálně 999 skladeb).
FORMAT	Formát zařízení USB.
ALL DEL	Smazání všech alb v interní paměti.

- 5 Stiskněte [OK].  
Zobrazí se položka vybraná ke smazání.
- 6 Stiskněte [OK].  
Zobrazí se „SURE? NO“.
- 7 Stiskněte [◀, ▶] pro výběr „SURE? YES“ a potom stiskněte [OK].  
Zobrazí se „WRITING“.  
Pro zrušení vyberte „SURE? NO“.

## Zvukové efekty

- 1 Stiskněte [SOUND] pro výběr zvukového efektu.
- 2 Stiskněte [◀, ▶] pro výběr nastavení a potom stiskněte [OK].  
Nebo otočte [MULTI CONTROL] pro výběr nastavení.

PRESET EQ	„ROCK“, „POP“, „AFRO BEAT“, „ARABIC“, „PERSIAN“, „INDIA BASS“, „DANGDUT“, „MALAY POP“, „ELECTRONICA“, „REGGAETON“, „SALSA“, „SAMBA“, „FOOTBALL“, „KARAOKE“ nebo „FLAT“
BASS/MID/TREBLE	-4 až +4  Poznámka: Tato nastavení se mohou změnit, když vyberete nastavení PRESET EQ.
SURROUND	„ON SURROUND“ nebo „OFF SURROUND“
D.BASS LEVEL	„OFF“, „LEVEL 1“ až „LEVEL 6“
D.BASS BEAT	„ON D.BASS BEAT“ nebo „OFF D.BASS BEAT“  Poznámka: • Tato funkce zesílí úderný nástup bicích/beatu a vytváří důrazný zvuk. V závislosti na konkrétní skladbě nemusí být efekt výrazný. • Tato funkce nefunguje s režimem „D.BASS LEVEL“ nastaveným na „OFF“.

## Osvětlení

Světelné efekty na přístroji můžete změnit.

Stiskněte [ILLUMINATION] až pro výběr požadovaného efektu.

COLOR	Výběr z 6 různých barev osvětlení na hlavní jednotce.
AUTO	Osvětluje v jedné barvě. Barva se automaticky mění.
OFF	Zruší efekt.

Můžete také stisknout [◀, ▶] a vybrat další nebo předchozí efekt a potom stisknout [OK].  
Nebo otočte [MULTI CONTROL] pro výběr účinku.

## Funkce DJ

Funkce DJ můžete použít k úpravě zvuku nebo přidání samplu mezi skladby.

**Použití aplikace „Panasonic MAX Juke“**  
K získání dalších funkcí si můžete stáhnout a nainstalovat bezplatnou aplikaci „Panasonic MAX Juke“ pro Android™ z Google Play™ (Obchod Play), která umožňuje například přehrávání skladeb z několika zařízení současně.  
Další informace o aplikaci naleznete na webových stránkách níže.  
<http://av.jpn.support.panasonic.com/support/global/cs/audio/app/>  
(Tyto webové stránky jsou pouze v angličtině.)

Poznámka:

Funkce DJ se zruší, když přístroj vypnete nebo přepnete na jiný zdroj nebo zahájíte nahrávání.

## DJ jukebox

### USB MEMORY

Funkci DJ jukebox můžete použít k přidání prolinacího efektu nebo smíchaní zvukových ukázek mezi písničkami.

- 1 Stiskněte [JUKEBOX] pro výběr „DJ JUKEBOX SELECT NUMBER“ nebo „ON DJ JUKEBOX“.  
Pro zrušení vyberte „OFF JUKEBOX“.
- 2 Stiskněte [1] až [6] (hlavní jednotka: [DJ1] až [DJ6]) pro výběr tohoto účinku.

[1] *Prolínání:* Zvuk aktuální skladby se postupně ztišuje a zvuk další skladby postupně sílí.

[2] až [6] *Ukázkový mix zvuku:* Ke všem skladbám je v intervalech přidán zvuk samplu.

Stiskněte tlačítko znovu pro zrušení.

Poznámka:

- Systém přepne na režim opakování automaticky, když zapnete DJ Jukebox.
- Funkce prolínání nemusí fungovat mezi skladbami, které mají rozdílnou vzorkovací frekvenci.

## Změna nastavení opakování

- 1 Stiskněte [PLAY MENU].
- 2 Stiskněte [◀, ▶] pro výběr nastavení a potom stiskněte [OK].

### Použití hlavního přístroje

V režimu zastavení, otočte [MULTI CONTROL] pro výběr nastavení a potom stiskněte [▶/III].

RANDOM REPEAT RND ◂	Opakované náhodné přehrávání.
ALL TITLE REPEAT ◂	Zopakuje všechny skladby.
RANDOM MIX REPEAT RND ◂	Opakované náhodné přehrávání. Ke všem skladbám je v intervalech přidán zvuk samplu.

#### Poznámka:

Efekt DJ jukebox nemůžete vybrat, když používáte režim „RANDOM MIX REPEAT“.

#### Použití aplikace „Panasonic MAX Juke“

Můžete vyvolat všechny skladby, které chcete prostřednictvím aplikace přehrát.

## Efekt DJ

(S výjimkou zdroje AUX)

Funkci Efekt DJ můžete použít pro volbu zvukových efektů.

- 1 Stiskněte [DJ] pro výběr „DJ EFFECT SELECT NUMBER“ nebo „ON DJ EFFECT“.  
Pro zrušení vyberte „OFF EFFECT“.
- 2 Stiskněte [1] až [6] (hlavní jednotka: [DJ1] až [DJ6]) pro výběr tohoto účinku.

[1]	PHASER Dodejte zvuku prostorové a rozměrové vlastnosti.
[2]	FILTER Vylepšete nebo odfiltrujete určité zvukové rozsahy.
[3]	SOUND CHOPPER Pravidelně vypínáte zvuk.
[4]	ELECTRO ECHO Přidejte ke zvuku digitální ozvěnu.
[5]	PITCH SHIFTER Nastavte tóny zvuku.
[6]	HARMONIZER Přidejte ke zvuku melodie a vytvořte harmonii.

Stiskněte tlačítko znovu pro zrušení.

- 3 Stiskněte [◀, ▶] pro výběr nastavení.  
Nebo otočte [MULTI CONTROL] pro výběr nastavení.

## DJ vzorník

(S výjimkou zdroje AUX)

Můžete ke hrané skladbě přidat zvuk škrábání nebo zvukový vzorek.

- 1 Stiskněte [DJ] pro výběr „SAMPLER SELECT NUMBER“ nebo „ON SAMPLER“.  
Pro zrušení vyberte „OFF EFFECT“.
- 2 Stiskněte [1] až [6] (hlavní jednotka: [DJ1] až [DJ6]) pro výběr požadovaného zvuku.  
Stiskněte tlačítko znovu pro zrušení.
- 3 Stiskněte [◀, ▶].  
Nebo naopak [MULTI CONTROL].

#### Použití aplikace „Panasonic MAX Juke“

Na zařízení můžete zvukový vzorek změnit. (Chcete-li vrátit všechny zvuky sampleru na tovární předvolby, stiskněte a přidržejte tlačítko [DJ] na hlavním přístroji, dokud se nezobrazí „SAMPLER RESTORED“.)

## Použití mikrofону

### Příprava

Snížení hlasitosti systému na minimální hodnotu před připojením nebo odpojením mikrofónu.

- 1 Připojte mikrofon (není v dodávce) ke konektoru pro mikrofon.  
Typ konektoru: Souosý o průměru Ø 6,3 mm mono
- 2 Stiskněte [MIC VOL] a potom stiskněte [◀, ▶] pro úpravu hlasitosti mikrofónu.  
Chcete-li zpívat s hudbou v pozadí.
- 3 Přehrání zdroje hudby a nastavení hlasitosti v systému.

#### Poznámka:

- Pokud během používání vychází podivný zvuk (pískání), oddalte mikrofon od uživatele nebo ztlumte hlasitost mikrofónu.
- Když mikrofon nepoužíváte, odpojte ho od mikrofónní zdířky a snižte hlasitost mikrofónu na minimum.
- Tento přístroj neumožňuje záznam z mikrofónu.

# Karaoke

## Příprava

Zvolte zdroj hudby.

### Poznámka:

Funkce Karaoke se vypne, když vypnete systém nebo zahájíte nahrávání.

## Efekt Karaoke

Funkci efektu Karaoke použijte k doplnění zvukových efektů.

### 1 Opakovaně stiskněte [KARAOKE] pro výběr účinku.

VOCAL CANCEL	Snižte hlasitost hlasu nebo změňte režim zvuku (v závislosti na zdroji).
ECHO	Přidejte ke zvuku efekt ozvěny.
KEY CONTROL	Změňte tóninu písně.  <b>Poznámka:</b> Nastavení se zruší, když zvolíte jiný zdroj.
TEMPO	<b>CD</b> <b>USB</b> <b>MEMORY</b> Změňte rychlost písně.
BGM	Změňte úroveň hudby na pozadí.
MIC EQ	Zvolte režim MIC EQ.
OFF EFFECT	Zruší efekt. Stiskněte [OK] (hlavní přístroj: <b>▶/   </b> ) pro potvrzení.

Ke kontrole aktuálního nastavení stiskněte [OK].

### 2 Stiskněte [**◀**, **▶**] pro výběr nastavení a potom stiskněte [OK]. Nebo otočte [MULTI CONTROL] pro výběr nastavení.

VOCAL CANCEL	„OFF“, 1 až 3, „L“, „R“, „L+R“  <b>Při použití zdroje stereo nenařátovaného pro Karaoke</b> Doporučujeme používat „2 VOCAL CANCEL“ pro většinu skladeb.  <b>Při použití zdroje nenařátovaného pro Karaoke</b> L: Pouze zvuk levého kanálu (pouze doprovod) R: Pouze zvuk pravého kanálu (pouze hlas) L+R: Zvuky levého a pravého kanálu jsou smíšeny
ECHO	„OFF“, 1 až 4
KEY CONTROL	-6 až +6
TEMPO	„OFF“, -2 až +2
BGM	„OFF“, 1 až 3
MIC EQ	„SINGING“ nebo „SPEECH“

### Poznámka:

Nastavením „AUX MODE“ až „MODE 1“ ve zdroji AUX použijete Karaoke efekt (⇒ 16).

# Karaoke jukebox

Funkci efektu Karaoke můžete používat současně s Karaoke jukebox.

### Stiskněte [JUKEBOX] pro výběr „ON KARAOKE JUKEBOX“.

Pro zrušení vyberte „OFF JUKEBOX“.

### Poznámka:

- Při zapnutí Karaoke jukebox se systém automaticky přepne na režim opakování.
- Karaoke jukebox se vypne, když přepnete na jiný zdroj.

## Změna nastavení opakování

### 1 Stiskněte [PLAY MENU].

### 2 Stiskněte [**◀**, **▶**] pro výběr nastavení a potom stiskněte [OK].

### Použití hlavního přístroje

V režimu zastavení, otočte [MULTI CONTROL] pro výběr nastavení a potom stiskněte **▶/|||**.

RANDOM REPEAT RND <b>◻</b>	Opakované náhodné přehrávání.
ALL TITLE REPEAT <b>◻</b>	Zopakuje všechny skladby.
RANDOM MIX REPEAT RND <b>◻</b>	Opakované náhodné přehrávání. Ke všem skladbám je v intervalech přidán zvuk samplu.

# Hodiny a časovače

## Nastavení hodin

Přístroj ukazuje čas ve formátu 24 hodin.

### 1 Stiskněte [SETUP] pro výběr „CLOCK“.

### 2 Stiskněte [**◀**, **▶**] pro nastavení času a potom stiskněte [OK].

### Kontrola času

Stiskněte [SETUP] pro výběr „CLOCK“ a potom stiskněte [OK].

V pohotovostním režimu stiskněte [DISPLAY].

### Poznámka:

Pro zachování přesného času pravidelně kontrolujte přesnost času.

## Časovač vypnutí

Časovač vypnutí vypne systém po uplynutí nastavené doby.

Stiskněte [SLEEP] pro výběr nastavení (v minutách).  
Pro zrušení vyberte „OFF“.

SLEEP 30 → SLEEP 60 → SLEEP 90 → SLEEP 120  
↑ OFF ↓

### Zobrazení zbývajících času

Stiskněte [SLEEP].

#### Poznámka:

- Zbývajcí čas se zobrazuje na několik sekund každou minutu. „SLEEP 1“ se zobrazí vždy, když zbývá jen 1 minuta.
- Časovač vypnutí má vždy přednost. Dávejte pozor, aby se nastavení časovačů nepřekrývala.

## Přehrát a nahrát časovač

(Kromě zdroje Bluetooth® a AUX)

Můžete nastavit časovač, který zajistí zapnutí v určitou dobu jako budík.

- Budíček (časovač přehrávání).
- Nahrávání z rádia (časovač nahrávání).

Časovač přehrávání a časovač nahrávání nemohou být použity najednou.

#### Příprava

Nastavte hodiny.

- 1 **Opakovaně stiskněte [SETUP] pro výběr „TIMER ADJ“.**
- 2 **Stiskněte [◀, ▶] pro výběr „⊕PLAY“ nebo „⊕REC“ a potom stiskněte [OK].**
- 3 **Stiskněte [◀, ▶] pro nastavení času zapnutí a potom stiskněte [OK].**
- 4 **Opakujte krok 3 pro nastavení času vypnutí.**
- 5 **Na časovači přehrávání stiskněte [◀, ▶] pro výběr zdroje, který chcete přehrávat, a potom stiskněte [OK].**
- 6 **U časovače nahrávání stiskněte [◀, ▶] pro výběr „MEMORY“ nebo „USB B“ pro zachování nahrávky a potom stiskněte [OK].**

#### Spuštění časovače

- 1 **Připravte zdroj.**

Časovač přehrávání	Připravte zdroj, který chcete poslouchat (disk, USB, vnitřní paměť nebo rádio), a nastavte hlasitost.
Časovač nahrávání	Připojte zařízení USB k <b>USB B</b> (pro nahrávání na USB) a naladte rozhlasovou stanicí.

- 2 **Opakovaně stiskněte [SETUP] pro výběr „TIMER SET“.**
- 3 **Stiskněte [◀, ▶] pro výběr nastavení a potom stiskněte [OK].**

PLAY ON	Spusťte časovač přehrávání.
PLAY OFF	Zrušte časovač přehrávání.
REC ON	Spusťte časovač nahrávání.
REC OFF	Zrušte časovač nahrávání.

Zobrazí se „⊕“.

Systém musí být vypnutý, aby se časovač aktivoval.

#### Kontrola nastavení

- 1 **Opakovaně stiskněte [SETUP] pro výběr „TIMER ADJ“.**
- 2 **Stiskněte [◀, ▶] pro výběr „⊕PLAY“ nebo „⊕REC“ a potom stiskněte [OK].**

V pohotovostním režimu dvakrát stiskněte [DISPLAY].

#### Poznámka:

- Časovač přehrávání spustí přehrávání s nízkou hlasitostí, která se bude postupně zvyšovat na nastavenou úroveň.
- Časovač nahrávání začne 30 vteřin před zvoleným časem s vypnutým zvukem.
- Časovač se spustí každý den ve stejný čas, pokud je zapnutý.
- Jestliže systém vypnete a potom znovu zapnete během doby, kdy je časovač spuštěný, časovač se v době ukončení nezastaví.

## Externí zařízení

#### Příprava

- Odpojte kabel síťového napájení (AC).
- Vypněte všechna zařízení a přečtěte si příslušné provozní pokyny.

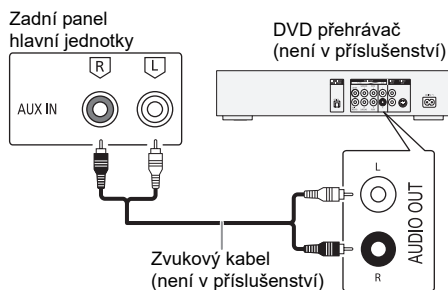

- 1 **Připojte externí zařízení.**
- 2 **Opakovaně stiskněte [SELECT <, >] pro výběr „AUX“.**
- 3 **Spusťte přehrávání externího zařízení.**

#### Poznámka:

- Komponenty a kabely se prodávají samostatně.
- Chcete-li připojit zařízení jiné než popsané, obraťte se na prodejce.
- Při použití adaptéru může dojít ke zkrácení zvuku.

## Režim AUX

- 1 **Stiskněte [PLAY MENU] pro výběr „AUX MODE“.**
- 2 **Stiskněte [◀, ▶] pro výběr režimu a potom stiskněte [OK].**

MODE 1 (výchozí)	Zvolte tento režim, chcete-li použít funkci Karaoke efektu.
MODE 2	Zvolte tento režim při sledování televize, filmů nebo používáte-li externí přehrávač s funkcemi Karaoke.

## Další funkce

### Automatické vypnutí

Systém se automaticky vypne, když je v nečinnosti po dobu přibližně 20 minut.

- 1 **Opakovaně stiskněte [SETUP] pro výběr „AUTO OFF“.**
- 2 **Stiskněte [◀, ▶] pro výběr „ON“ a potom stiskněte [OK].**  
Pro zrušení vyberte „OFF“.

**Poznámka:**

- Tato funkce nefunguje, když je zdrojem rádio nebo když je připojeno zařízení Bluetooth®.
- Tato funkce nefunguje, když je připojen mikrofon.

### Pohotovostní režim Bluetooth®

Tato funkce automaticky zapne systém, když připojíte srovnávané zařízení Bluetooth®.

- 1 **Opakovaně stiskněte [SETUP] pro výběr „BLUETOOTH STANDBY“.**
- 2 **Stiskněte [◀, ▶] pro výběr „ON“ a potom stiskněte [OK].**  
Pro zrušení vyberte „OFF“.

**Poznámka:**

Některá zařízení reagují až po delší době. Jestliže jste připojeni k zařízení Bluetooth® před vypnutím systému, počkejte nejméně 5 sekund, než se k tomuto systému znovu připojíte ze svého zařízení Bluetooth®.

### Aktualizace softwaru

Příležitostně může Panasonic vydat pro toto zařízení aktualizovaný software, který přidává nebo zlepšuje způsob, jakým určitá funkce funguje. Tyto aktualizace jsou k dispozici zdarma. Více informací získáte na těchto webových stránkách.

<http://panasonic.jp/support/global/cs/>  
(Tyto webové stránky jsou pouze v angličtině.)

### Kontrola verze softwaru

- 1 **Opakovaně stiskněte [SETUP] pro výběr „SW VER.“ a potom stiskněte [OK].**  
Verze softwaru se zobrazí.
- 2 **Znovu stiskněte [OK] pro ukončení.**

## Údržba

**Před údržbou odpojte kabel síťového napájení (AC). K čištění systému použijte jemný a suchý hadřík.**

- Nikdy nepoužívejte k čištění systému líh, ředidlo nebo technický benzín.
- Před použitím chemicky impregnovaného hadříku si přečtěte instrukce přiložené k hadříku.

## Odstraňování závad

Před žádostí o opravu proveďte následující kontroly. Nerozumíte-li některému z popisovaných postupů, nebo pokud uvedený postup problém nevyřeší, poraďte se s prodejcem.

### Běžné problémy

**Přístroj nefunguje.**

- Bezpečnostní zařízení bylo aktivováno. Proveďte následující:
  1. Stiskněte [⏻] na hlavním přístroji pro přepnutí přístroje do pohotovostního režimu. Pokud se přístroj nepřepne do pohotovostního režimu, odpojte kabel síťového napájení (AC) a potom jej znovu připojte.
  2. Znovu stiskněte [⏻] pro zapnutí přístroje. Pokud problém přetrvává, obraťte se na prodejce.

**Displej se rozsvítí a plynule přejde do pohotovostního režimu.**

- Stiskněte a přidržte [■] na hlavním přístroji pro výběr „DEMO OFF“.

**S dálkovým ovladačem nelze provést žádnou operaci.**

- Zkontrolujte, zda jsou baterie vloženy správně.

**Zvuk je nevyvážený nebo se neozývá žádný zvuk.**

- Upravte hlasitost systému.
- Vypněte systém, zjistěte a odstraňte příčinu a potom systém znovu zapněte. Může to být způsobeno přetěžováním reproduktorů nadměrnou hlasitostí nebo výkonem a používáním systému v prostředí s příliš vysokou teplotou.

**Během přehrávání je slyšet hučení.**

- V blízkosti kabely je vedení síťového napájení (AC) nebo zářivkové osvětlení. Udržujte ostatní zařízení a kabely v dostatečné vzdálenosti od kabely tohoto systému.

**Úroveň hlasitosti se snižuje.**

- Ochranný obvod se aktivoval kvůli nepřetržitému přehrávání s vysokou hlasitostí. Je to z důvodu ochrany systému a zachování kvality zvuku.

### Disk

**Displej nezobrazuje správně.**

**Přehrávání se nespustí.**

- Disk jste nevložili správně. Vložte ho správně.
- Disk je špinavý. Vyčistěte disk.
- Vyměňte disk, pokud je poškrábaný, zdeformovaný nebo nestandardní.
- Došlo ke kondenzaci. Nechte systém vyschnout po dobu 1 až 2 hodin.

**Celkový počet zobrazených skladeb je nesprávný.**

**Disk nelze číst.**

**Je slyšet zkrleslený zvuk.**

- Vložili jste disk, který systém nemůže přehrát. Vyměňte ho za podporovaný typ disku.
- Vložili jste disk, který nebyl dokončen.

### USB

**Nelze přečíst zařízení USB nebo jeho obsah.**

- Formát nebo obsah USB zařízení není kompatibilní se systémem.
- USB zařízení s kapacitou vyšší než 32 GB není za určitých podmínek podporováno.

**Pomalá činnost USB zařízení.**

- Velké soubory nebo zařízení USB s velkou kapacitou se mohou načítat delší dobu.

## Bluetooth®

### Spárování nelze provést.

- Zkontrolujte stav zařízení Bluetooth®.
- Zařízení je mimo komunikační dosah 10 m. Přeasuňte zařízení blíže k systému.

### Zařízení nelze připojit.

- Spárování zařízení se nezdařilo. Zkuste to znovu.
- Párování zařízení bylo nahrazeno. Zkuste to znovu.
- Tento systém mohl být připojen k jinému zařízení. Odpojte jiné zařízení a zkuste zařízení připojit znovu.
- Systém může mít problém. Vypněte a znovu zapněte přístroj.
- Je-li v režimu „LINK MODE“ zvolena možnost „MODE 2“, zvolte možnost „MODE 1“ (⇒ 10).

### Zařízení je připojeno, ale ze systému nevychází zvuk.

- U některých zařízení s integrovanou funkcí Bluetooth® musíte nastavit zvukový výstup na „SC-AKX710“ ručně. Podrobnosti si přečtěte v návodu k použití příslušného zařízení.

### Zvuk vycházející ze zařízení je přerušovaný.

- Zařízení je mimo komunikační dosah 10 m. Přeasuňte zařízení blíže k systému.
- Odstraňte všechny překážky mezi systémem a zařízením.
- Interference jiných zařízení používajících kmitočtové pásmo 2,4 GHz (wi-fi router, mikrovlny, bezdrátové telefony apod.). Přeasuňte zařízení blíže k systému a dále od ostatních zařízení.
- Vyberte „MODE 1“ pro stabilní komunikaci (⇒ 10).

## Rádio

### Zkreslený zvuk.

- Použijte volitelnou venkovní FM anténu. Anténu by měl instalovat kvalifikovaný technik.

### Je slyšet dunění.

- Vypněte televizor nebo jej odsuňte od systému.
- Dochází-li k zjevnému rušení, umístěte mobilní telefony na jiné místo.
- V pásmu AM, vyberte nastavení „B.PROOF“, který poskytuje nejlepší příjem.

### Ozývá se slabé bzučení během vysílání v pásmu AM.

- Oddělte anténu od dalších kabelů.

## AUX

### Obraz a zvuk přehrávání nejsou synchronizovány.

- Nastavte „AUX MODE“ až „MODE 2“.

### Karaoke efekt nelze použít.

- Nastavte „AUX MODE“ až „MODE 1“.

## Displej hlavního přístroje

„--:--“

- Poprvé jste zapojili kabel síťového napájení (AC) nebo nedávno došlo k výpadku elektrického proudu. Nastavte hodiny.
- Doba přehrání stopy je delší než 99 minut.

„ADJUST CLOCK“

- Hodiny nejsou nastaveny. Nastavte hodiny.

„ADJUST TIMER“

- Časovač přehrávání nebo nahrávání není nastaven. Upravte nastavení časovače přehrávání nebo nahrávání.

„ALB FULL“

- Počet alb překročil podporovanou mez.

„AUTO OFF“

- Systém byl 20 minut v nečinnosti, a proto se za jednu minutu vypne. Pro zrušení stiskněte libovolné tlačítko.

„CAN'T REC“

„DEVICE FULL“

- Nemůžete nahrávat, protože zbývajícím nahrávacím čas celého zařízení USB je menší než celkový čas hudebního zdroje. Vyměňte za zařízení USB, které má dostatečnou dobu nahrávání a nahrávání proveďte znovu.
- Nemůžete nahrávat, protože USB zařízení je chráněno proti zápisu. Odstraňte ochranu proti zápisu na zařízení USB a zkuste znovu.

„ERROR“

- Byla provedena nesprávná operace. Přečtěte si instrukce a zkuste to znovu.

„ERROR“ (během nahrávání)

- Během přehrávání můžete vybrat jiný zdroj (příklad: rádio, USB, atd.) nebo stiskněte [◀◀/◀◀] nebo [▶▶/▶▶]. Zastavení nahrávání.
- Při nahrávání ze zdroje AM nemůžete disk otevřít.

„F□□□ / „F□□□“ („□“ představuje číslo.)

- Obvod ochrany se aktivoval a systém se může automaticky vypnout.
- Odpojte kabel síťového napájení (AC), počkejte několik sekund a znovu jej připojte. Pokud problém přetrvává, odpojte kabel síťového napájení (AC) a obraťte se na prodejce.

„INSERT USB B“

- Nemůžete nahrávat, protože k **USB B** není připojeno USB zařízení.

„MEMORY ERROR“

- Soubory v interní paměti mohou být poškozené. Vypněte systém a potom odpojte kabel síťového napájení (AC) a znovu jej připojte. Vyčkejte alespoň 1 minutu, než zařízení znovu zapnete. Pokud problém přetrvává, stisknutím tlačítka [EDIT MODE] vyberte položku „ALL DEL“ pro odstranění všech alb v interní paměti a znovu proveďte nahrávání.

„NO DEVICE“

- Nemůžete nahrávat ani kontrolovat dostupné místo, protože k **USB B** není připojeno USB zařízení.

„NO DISC“

- Nevložili jste disk.



#### „NO PLAY“

#### „UNSUPPORT“

- Na zařízení USB není žádný album ani skladba.
- Zkontrolujte obsah. Můžete přehrávat pouze podporovaný formát.
- Soubory v zařízení USB mohou být poškozené. Naformátujte zařízení USB a zkuste to znovu.
- Systém může mít problém. Vypněte a znovu zapněte přístroj.

#### „NO TRACK“

- V interní paměti není žádný album ani skladba.

#### „NOT SUPPORTED“

- Nastavením „AUX MODE“ až „MODE 1“ ve zdroji AUX použijete Karaoke efekt.

#### „PLAYERERROR“

- Přehráli jste nepodporovaný soubor MP3. Systém danou skladbu přeskočí a přehraje další.

#### „REC ERROR“

- Odpojili jste USB zařízení během nahrávání. Připojte USB zařízení a znovu zapněte nahrávání.
- Došlo k chybě při nahrávání na USB. Odpojte USB zařízení a znovu jej připojte.

#### „REMOTE 1“

#### „REMOTE 2“

- Dálkové ovládání a přístroj používají rozdílné kódy. Změňte kód dálkového ovládání.
  - Po zobrazení „REMOTE 1“ stiskněte a přidržte [OK] a [1] nejméně na 4 sekundy.
  - Po zobrazení „REMOTE 2“ stiskněte a přidržte [OK] a [2] nejméně na 4 sekundy.

#### „TEMP NG“

- Obvod tepelné ochrany se aktivoval a systém se vypne. Nechte přístroj vychladnout, než jej znovu zapnete.
- Zkontrolujte, zda ventilační otvor přístroje není zakrytý.
- Ujistěte se, že je zajištěna dostatečná ventilace přístroje.

#### „TRK FULL“

- Počet souborů překročil podporovanou hranici.

#### „USB A NO DEVICE“

#### „USB B NO DEVICE“

- Zařízení USB není připojeno. Zkontrolujte připojení.

#### „USB OVER CURRENT ERROR“

- USB zařízení spotřebovává příliš vysoký výkon. Odpojte zařízení USB, přístroj vypněte a znovu zapněte.
- Zkontrolujte zapojení, může to být způsobeno vadným kabelem USB.

#### „VBR“

- Přístroj nemůže zobrazit zbývající čas přehrávání u skladeb s proměnnou přenosovou rychlostí sklady (VBR).

## Kód dálkového ovladače

Když další zařízení Panasonic reaguje na dálkový ovladač tohoto systému, změňte kód ovladače pro tento systém.

### Příprava

Opakovaně stiskněte [SELECT <, >] pro výběr „AUX“.

### Nastavení kódu na „REMOTE 2“

- 1 Stiskněte a přidržte [SELECT] na hlavním přístroji a [2] na dálkovém ovladači, dokud se nezobrazí „REMOTE 2“.
- 2 Stiskněte a přidržte [OK] a [2] nejméně na 4 sekundy.

### Nastavení kódu na „REMOTE 1“

- 1 Stiskněte a přidržte [SELECT] na hlavním přístroji a [1] na dálkovém ovladači, dokud se nezobrazí „REMOTE 1“.
- 2 Stiskněte a přidržte [OK] a [1] nejméně na 4 sekundy.

## Resetování paměti systému

Dojde-li k následujícím situacím, resetujte paměť:

- Stisknutí tlačítek nevyvolá žádnou odezvu.
- Chcete vymazat a resetovat obsah paměti.

- 1 Odpojte kabel síťového napájení (AC).
- 2 Při stisknutém [⏻] na hlavním přístroji připojte kabel síťového napájení (AC) zpět. Držte stisknuté tlačítko, dokud se nezobrazí „-----“.
- 3 Uvolněte [⏻].  
Všechna nastavení se vrátí na původní tovární nastavení.  
Je třeba znovu nastavit položky paměti.

# Specifikace

## Všeobecně

Napájení	AC 220 V až 240 V, 50 Hz
Spotřeba	225 W
<b>Spotřeba v pohotovostním režimu (přibližně)</b>	
Při položce „BLUETOOTH STANDBY“ nastavené na „OFF“	0,5 W
Při položce „BLUETOOTH STANDBY“ nastavené na „ON“	0,6 W

**Rozměry (Š x V x H)** 458 mm x 137 mm x 341 mm

**Hmotnost (SA-AKX710)** 4,0 kg

**Rozsah provozních teplot** 0°C až +40°C

**Rozsah provozní vlhkosti**  
35% až 80% relativní (bez kondenzace)

## Zesilovač

### Výstupní výkon RMS ve stereo režimu

Přední hlasitý (oba kanály napájeny)  
500 W na kanál (2 Ω), 1 kHz, 30% THD

Přední tichý (oba kanály napájeny)  
500 W na kanál (2 Ω), 100 Hz, 30% THD

Celkový výstupní výkon RMS 2000 W

## Tuner

### Frekvenční modulace (FM)

Paměť předvoleb 30 stanic

Frekvenční rozsah  
87,50 MHz až 108,00 MHz (50 kHz/krok)

Anténní konektor 75 Ω (nesymetrický)

### Amplitudová modulace (AM)

Paměť předvoleb 15 stanic

Frekvenční rozsah  
522 kHz až 1629 kHz (9 kHz/krok)  
520 kHz až 1630 kHz (10 kHz/krok)

## Disk

### Přehrávaný disk (8 cm nebo 12 cm)

CD, CD-R/RW (CD-DA, MP3\*)

\* MPEG-1 Layer 3, MPEG-2 Layer 3

### Čtení

Vlnová délka 790 nm (CD)

## Vstup

### USB port

Norma USB USB 2.0 plná rychlost  
Podporované formáty souborů médií MP3 (\*.mp3)  
Systém souborů USB zařízení FAT12, FAT16, FAT32

### Nahrávání na USB

Přenosová rychlost přehrávání 128 kbps  
Rychlost nahrávání na USB 1x, 3x (pouze pro CD)  
Formát nahrávání souboru MP3 (\*.mp3)

### AUX

Zvukový vstup Kolíkový konektor (1 systém)

### Mikrofon

Výstup Mono, konektor 6,3 mm (2 systém)

## Secke vnitřní paměti

### Paměť

Velikosti paměti 4 GB  
Podporované formáty souborů médií MP3 (\*.mp3)

### Nahrávání do paměti

Přenosová rychlost přehrávání 128 kbps  
Rychlost nahrávání do paměti 1x, 3x (pouze pro CD)  
Formát nahrávání souboru MP3 (\*.mp3)

## Parametry Bluetooth®

**Verze** Bluetooth® Verze 2.1 + EDR

**Třída** Třída 2

**Podporované profily** A2DP, AVRCP, SPP, OPP, FTP

**Provozní kmitočty** Pásmo 2,4 GHz FH-SS

**Frekvenční pásmo** 2402 MHz až 2480 MHz

**Maximální výkon (EIRP)** 4 dBm

**Provozní vzdálenost** 10 m bez překážek

**Podporovaný kodek** SBC

## Reproduktory

### Reproduktor(y)

Super Woofer 20 cm kónický  
Hlubokový reproduktor 8 cm kónický  
Výškový 6 cm kónický

**Impedance** Hlasitý 2 Ω / Nízké 2 Ω

**Rozměry (Š x V x H)** 313 mm x 425 mm x 264 mm

**Hmotnost** 6,9 kg

### Poznámka:

- Technické údaje podléhají změnám bez předchozího upozornění.
- Hmotnost a rozměry jsou přibližné.
- Celkové harmonické zkreslení je měřeno digitálním spektrálním analyzátořem.

# Reference

## Licence

Slovní označení a loga Bluetooth® jsou registrovanými obchodními značkami a majetkem společnosti Bluetooth SIG, Inc. a veškeré jejich používání společností Panasonic Corporation se řídí licenčními podmínkami. Ostatní obchodní značky a názvy jsou majetkem příslušných majitelů.

Android a Google Play jsou obchodní značky společností Google LLC.

## O technologii Bluetooth®

Panasonic nenes odpovědnost za případné prozrazení dat a/nebo informací, ke kterému dojde v průběhu bezdrátového přenosu.

### Frekvenční pásmo

- Tento systém používá kmitočtové pásmo 2,4 GHz.

### Certifikace

- Tento systém dodržuje frekvenční omezení a obdržel certifikaci prokazující splnění zákonných nařízení týkajících se kmitočtových pásem. Z toho důvodu není zapotřebí povolení k bezdrátovému přenosu.
- Nižší uvedené zásahy jsou v některých zemích nezákonné:
  - Oddělení od hlavního přístroje.
  - Odstranění štítku s parametry.

### Omezení platná při používání

- Bezdrátový přenos a/nebo použití se všemi zařízeními s technologií Bluetooth® nelze garantovat.
- Všechna zařízení musí odpovídat normám stanoveným společností Bluetooth SIG, Inc.
- V závislosti na parametrech a nastaveních zařízení se spojení nemusí podařit nebo některé operace mohou být odlišné.
- Tento systém podporuje funkce zabezpečení technologie Bluetooth®. Nicméně v některých provozních prostředích nebo při určitých nastaveních toto zabezpečení nemusí být dostatečné. Při bezdrátovém přenosu dat do tohoto systému buďte obezřetní.
- Tento systém neumí přenášet data do zařízení s technologií Bluetooth®.

### Dosah při používání

- Toto zařízení používejte ve vzdálenosti maximálně 10 m.
- Různé typy prostředí, překážky nebo interference mohou dosah snížit.

### Rušení jinými zařízeními

- Je-li tento přístroj umístěn příliš blízko jiných zařízení s technologií Bluetooth® nebo zařízení používajících kmitočtové pásmo 2,4 GHz, nemusí fungovat správným způsobem a mohou se objevit potíže v podobě šumu a zvukových výpadků způsobených interferencí rádiových vln.
- Tento systém nemusí fungovat správným způsobem, jsou-li rádiové vlny vysílané blízko rádiovou stanicí nebo podobným zařízením příliš silné.

### Určené použití

- Tento systém je určen pro normální použití obecného charakteru.
- Nepoužívejte tento systém v blízkosti zařízení nebo v prostředí citlivém na vysokofrekvenční rušení (např.: letiště, nemocnice, laboratoře atd.).

### Likvidace odpadu z elektrických a elektronických zařízení a baterií

#### Platí pouze pro Evropskou unii a země se zavedenými recyklačními systémy



Tyto symboly na výrobcích, obalech nebo v průvodní dokumentaci znamenají, že použité elektrické a elektronické zařízení a baterie nepatří do běžného domácího odpadu. Správná likvidace, recyklace a opětovné použití jsou možné, jen pokud odevzdáte stará zařízení a použité baterie na sběrných místech v souladu s platnými národními předpisy. Správnou likvidací pomůžete šetřit cenné zdroje a předcházet možným negativním účinkům na lidské zdraví a na životní prostředí.

Další informace o sběru a recyklaci vám poskytnou místní úřady. Při nesprávné likvidaci odpadu vám hrozí pokuta v souladu s národní legislativou a místními předpisy.



#### Poznámka k symbolu baterie (symbol dole):

Tento symbol může být použit v kombinaci s chemickým symbolem. V tomto případě splňuje tento symbol legislativní požadavky, které jsou předepsány pro chemickou látku obsaženou v baterii.

Nämä käyttöohjeet koskevat seuraavaa järjestelmää.

<b>Järjestelmä</b>	SC-AKX710
<b>Pääyksikkö</b>	SA-AKX710
<b>Kaiuttimet</b>	SB-AKX700

Oma järjestelmäsi voi näyttää erilaiselta kuin kuvissa esitetty.

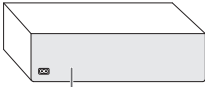

### LUOKAN 1 LASERLAITE

Tämän tuotteen (ja lisävarusteiden) symbolien merkitykset:

~	Vaihtovirta
□	Luokan II laite (Tuotteen rakenne on kaksoiseristetty.)
	Päällä
⏻	Valmiustila

Tällä tai muilla laitteilla olevan sisällön tallentaminen ja toisto saattaa edellyttää tekijänoikeuden omistajan lupaa. Panasonicilla ei ole valtuuksia myöntää kyseistä lupaa ja se kieltää, että sillä olisi oikeus tai mahdollisuus tähän tai että se aikoo hankkia luvan puolestasi. On omalla vastuullasi varmistaa, että käytät tätä ja muita laitteita maassasi sovellettavien tekijänoikeuslakien mukaisesti.

## Turvallisuustoimet

### VAROITUS!

#### Laite

- Vähennä tulipalon, sähköiskun tai laitteiston vahingoittumisen vaaraa:
  - Tätä laitetta ei saa altistaa sateelle, kosteudelle, roiskeille tai tippuville nesteille.
  - Älä aseta laitteen päälle nestettä sisältäviä esineitä, kuten maljakoita.
  - Käytä suositeltuja lisävarusteita.
  - Älä avaa laitteen koteloa.
  - Älä korjaa laitetta itse. Anna huolto pätevän huoltohenkilön tehtäväksi.
  - Älä pudota metalliesineitä laitteen sisään.

### HUOMIO!

#### Laite

- Vähennä tulipalon, sähköiskun tai laitteiston vahingoittumisen vaaraa:
  - Älä asenna tai laita tätä laitetta kabinetityypiseen kirjakaappiin tai muuhun suljettuun tilaan, jotta tuuletus onnistuisi.
  - Älä peitä laitteen tuuletusaukkoja sanomalehdellä, pöytäliinalla, verholla tai muulla vastaavalla esineellä.
  - Älä aseta palavaa kynttilää tai muuta avotulen lähdeä laitteen päälle.
- Tämä laite on tarkoitettu käytettäväksi leudossa ilmastossa.
- Tämä laite saattaa olla altis matkapuhelinten käytön aikana aiheuttamille radiohäiriöille. Jos häiriöitä esiintyy, siirrä laite kauemmas matkapuhelimesta.
- Tämä on laserlaite. Muiden kuin tässä määritettyjen hallinta- tai säätötoimintojen käyttö tai toimenpiteiden suoritus saattaa aiheuttaa vaarallisen altistumisen säteilylle.
- Aseta laite tasaiselle alustalle paikkaan, jossa se ei altistu suoralle auringonvalolle, korkeille lämpötiloille, kosteudelle tai liialliselle tärinälle.

#### Vaihtovirtajohto

- Virtapistoke on laitteen virrankatkaisumenetelmä. Asenna laite siten, että verkkovirtapistoke voidaan irrottaa pistorasiasta välittömästi.

#### Paristo

- Pariston virheellinen vaihto saattaa aiheuttaa räjähdysvaaran. Korvaa se vain valmistajan suosittelemilla paristotyypeillä.
- Kun hävität paristoja, ota yhteys paikallisiin viranomaisiin tai jälleenmyyjään ja kysy heiltä oikea hävitystapa.
- Älä kuumenna tai altista avotulelle.
- Älä jätä paristoja suorassa auringonpaisteessa olevaan autoon, jonka ovet ja ikkunat ovat pitkään suljettuina.
- Älä avaa paristoa tai saata sitä oikosulkuun.
- Älä lataa alkali- tai mangaaniparistoa.
- Älä käytä paristoa, jos sen päällinen on irronnut.
- Poista paristo, jos et käytä kaukosäädintä pitkään aikaan. Säilytä viileässä, pimeässä tilassa.



## Toimitetut lisävarusteet

Tarkista toimitetut lisävarusteet.

- 2 Virtajohdot
- 1 Ferriitin



- 1 AM-silmukka-antenni
- 1 FM-sisääntenni



- 1 Kaukosäädin  
(N2QAYB001198)
- 1 Kaukosäätimen paristo
- Yhdistynyt kuningaskunta ja Irlanti  
1 Antennin liitäntäsovitin



### HUOMIO!

Pida antennin liitäntäsovitin poissa lasten ulottuvilta  
nielemisvaaran vuoksi.

### Huomautus:

Käytä vaihtovirtajohtoa, joka sopii kotisi verkkopistorasioihin.

**Vakuutus vaatimustenmukaisuudesta (DoC)**  
"Panasonic Corporation" vakuuttaa, että tämä tuote on yhdenmukainen direktiiviin 2014/53/EU keskeisten vaatimusten sekä sen muiden merkityksellisten määräysten kanssa.  
Asiakkaat voivat ladata alkuperäisen DoC:n kopion RE-tuotteillemme DoC-palvelimelta:  
<http://www.ptc.panasonic.eu>  
Valtuutetun edustajan yhteystiedot:  
Panasonic Marketing Europe GmbH, Panasonic Testing Centre, Winsbergring 15, 22525 Hamburg, Saksa

Langattoman tyyppi	Taajuuskaista	Enimmäisteho (dBm EIRP)
Bluetooth®	2402 – 2480 MHz	4 dBm

## Sisältö

Turvallisuustoimet	2
Toimitetut lisävarusteet	3
Kaiutinten sijoittelu	4
Kaukosäätimen valmistelu	4
Liitäntöjen tekeminen	5
Hallintatoimintojen yleiskatsaus	6
Tallennusvälineen valmistelu	8
Tallennusvälineiden toisto	9
Radio	10
Tallennus	11
Äänitehosteet	13
Valaistus	13
DJ-toiminnot	13
Mikrofonin käyttö	14
Karaoke	15
Kello ja ajastukset	15
Ulkoiset laitteet	16
Muut	17
Ylläpito	17
Vianmääritys	17
Tekniset tiedot	20
Viitteet	21

# Kaiutinten sijoittelu

Vasen ja oikea kaiutin ovat samanlaiset.

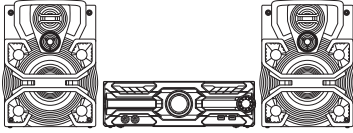

## Käytä vain mukana toimitettuja kaiuttimia.

Muiden kaiuttimien käyttö saattaa vahingoittaa järjestelmää ja alentaa äänenlaatua.

### Huomautus:

- Pidä kaiuttimet yli 10 mm:n päässä pääyksiköstä ilmanvaihdon takaamiseksi.
- Aseta kaiuttimet tasaiselle, vakaalle alustalle.
- Näissä kaiuttimissa ei ole magneettisuojausta. Älä sijoita niitä televisioiden, tietokoneiden tai muiden sellaisten laitteiden läheisyyteen, joihin magneettikenttä vaikuttaa helposti.
- Pitkän aikaa suurella äänenvoimakkuudella toistaminen saattaa vahingoittaa kaiuttimia ja lyhentää niiden käyttöikää.
- Alenna äänenvoimakkuutta seuraavissa tilanteissa vahingon välttämiseksi:
  - Kun ääni on vääristynyt.
  - Kun säädät äänenlaatua.

### HUOMIO!

- Käytä kaiuttimia vain suositellun järjestelmän kanssa. Jos et tee näin, saatat vahingoittaa vahvistinta ja kaiuttimia, ja aiheuttaa tulipalon. Pyydä apua hyväksytyiltä huoltohenkilöiltä, jos laite vahingoittuu tai jos sen toiminta muuttuu äkillisesti.
- Älä muokkaa kaiutinta tai kaiuttimen johtoja, ettet vahingoita järjestelmää.
- Suorita näiden ohjeiden toimenpiteet, kun liität kaiuttimet.
- Älä koske kaiutinelementtien kaikkulevyjiä:
  - Se voi vahingoittaa kaiutinelementtiä.
  - Kaiutinelementti voi olla kuuma.

# Kaukosäätimen valmistelu

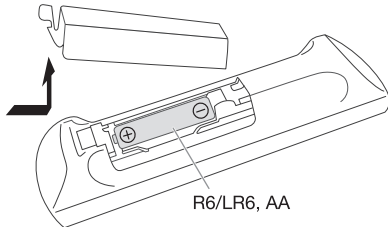

Käytä alkaali- tai mangaaniparistoa.

Aseta paristo siten, että navat (+ ja -) ovat kaukosäätimen merkintöjen mukaisesti.

# Liitännöjen tekeminen

Liitä vaihtovirtajohto vasta, kun muut liitännät on tehty.

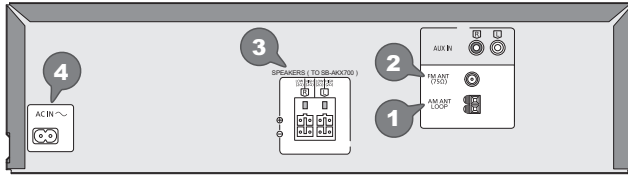

## 1 Liitä AM-silmukka-antenni.

Paina antennia jalustaan, kunnes se napsahtaa kiinni.

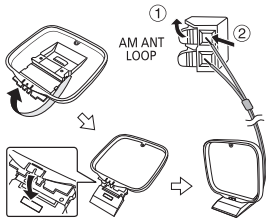

## 2 Liitä FM-sisääntenni.

Sijoita antenni paikkaan, jossa vastaanotto on paras.

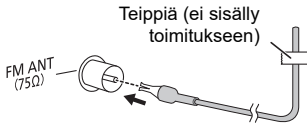

## 3 Liitä kaiuttimet.

Liitä kaiutinkaapelit vastaaviin liittimiin.

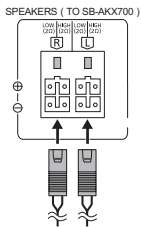

## 4 Liitä vaihtovirtajohto.

Älä käytä muuta vaihtovirtajohtoa kuin laitteen mukana toimitettua.

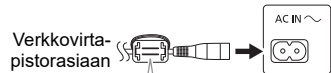

### Ferriitin asentaminen liitännän lähelle

- 1 Avaa vetämällä lipoista (molemmin puolin).
- 2 Aseta virtajohto jompaankumpaan uraan.
- 3 Kierrä virtajohto ferriitin ympäri ja takaisin uraan.
- 4 Napsauta ferriitti kiinni.

#### Huomautus:

Jos et asenna ferriittiä virtajohtoon, yksikkö saattaa aiheuttaa häiriötä muille lähellä oleville laitteille.

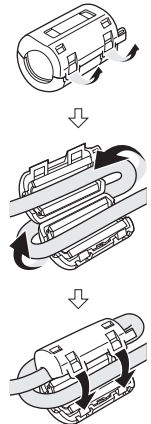

### Virran säästäminen

Järjestelmä kuluttaa pienen määrän virtaa myös valmiustilassa ollessaan. Irrota virtalähde, kun järjestelmä ei ole käytössä.

Osa asetuksista katoaa, kun irrotat järjestelmän virtalähteestä. Ne on asetettava uudelleen.

#### Huomautus:

Pidä häiriöiden välttämiseksi antennit erillään kaiutinjohdoista ja verkkovirtajohdosta.

# Hallintatoimintojen yleiskatsaus

Suorita toiminnot kaukosäätimellä. Voit myös käyttää pääyksikön painikkeita, jos ne ovat samat.

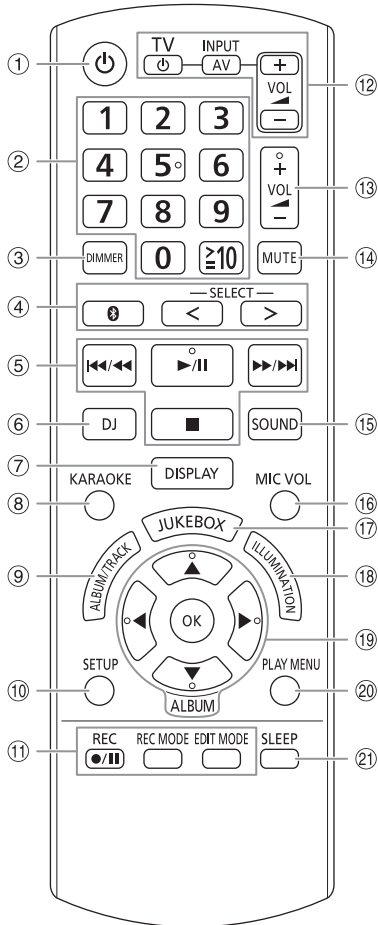

- ① **Valmiustila-/virtakytkin** [⏻], [⏻/⏻]  
Painamalla kytkintä voit siirtää laitteen valmiustilaan tai palauttaa sen valmiustilasta. Valmiustilassa laite kuluttaa edelleen pienen määrän virtaa.
- ② **Numeronäppäimet**  
Kaksinumeroisen luvun valitseminen  
Esimerkki: 16: [≥10] → [1] → [6]
- ③ **Vähentää näyttöpaneelin kirkkautta**  
Myös valaistustehosteet katkeavat.  
Peruuta painamalla painiketta uudelleen.
- ④ **Valitse äänilähde**  
Valitse lähde painamalla toistuvasti [SELECT <, >] -painikkeita (Pääyksikkö: [SELECT]):  
USB A → USB B → CD → FM → AM  
↑  
MEMORY ← BLUETOOTH ← AUX  
Pääyksikössä:  
Aloita Bluetooth®-pariliitoksen muodostus painamalla [⊗] pitkään.
- ⑤ Perustoistotoiminnot
- ⑥ Valitse DJ-tehoste tai DJ-sampleri
- ⑦ Näyttää sisällötiedot
- ⑧ Valitse Karaoke-tehostetta
- ⑨ **Valitsee MP3-albumin tai raidan**  
Valitsee albumin tai raidan painamalla [ALBUM/TRACK].  
**Selaa raitoja tai albumeja**  
Selaa painamalla [▲, ▼] tai käyttämällä [MULTI CONTROL] -sääditintä.  
Aloita toisto valinnasta painamalla [▶/||].
- ⑩ Näyttää asetusvalikon
- ⑪ Tallennustoiminnon hallinta
- ⑫ **Panasonicin TV:n käyttö** (vain yhteensopivat mallit)  
Osoita kaukosäädin kohti Panasonicin TV:tä:  
[⏻/TV]: Kytkee TV:n päälle tai pois päältä  
[AV/INPUT]: Vaihtaa TV:n videotulotilaa  
[VOL +/-]: Säättää TV:n äänenvoimakkuutta
- ⑬ Säädä äänenvoimakkuutta
- ⑭ **Vaimenna ääni**  
Peruuta painamalla painiketta uudelleen.  
"MUTE" peruuntuu myös, kun äänenvoimakkuutta säädetään tai laite sammutetaan.
- ⑮ Valitsee äänitehosteet
- ⑯ Säädä mikrofonin äänenvoimakkuutta
- ⑰ Valitse DJ jukebox tai Karaoke jukebox
- ⑱ Valitse valaistustehosteet
- ⑲ Valitse tai vahvista valinta
- ⑳ Näyttää toistovalikon
- ㉑ Asettaa uniajastimen



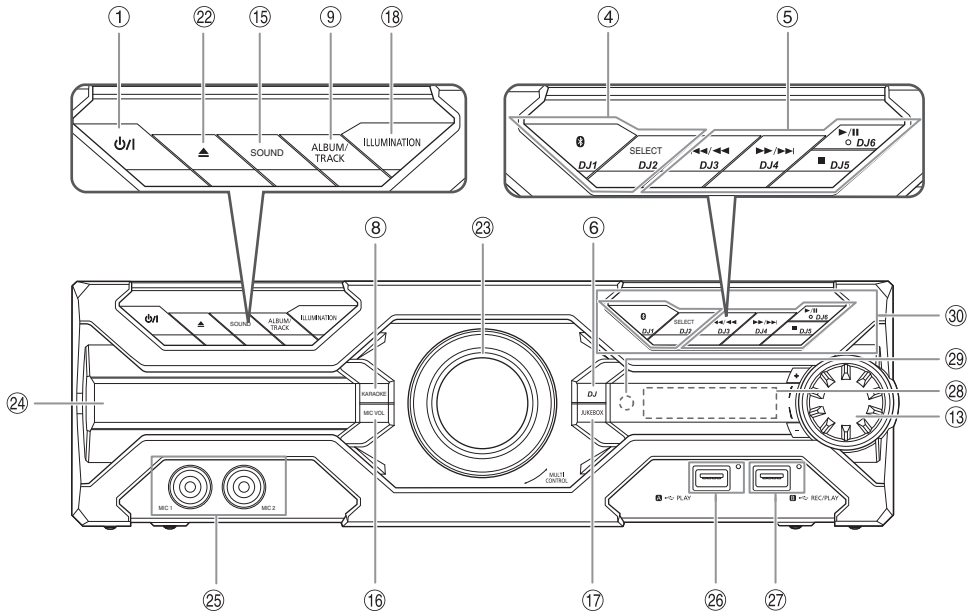

22 Avaa tai sulkee levykelkan

23 DJ- ja monitoiminuppi

24 Levykelkka

25 Mikrofoniiliitännästä

26 **USB A**

USB-portti (↔)

USB:n tilan ilmaisin  
Toistaa MP3-raidat.

27 **USB B**

USB-portti (↔)

USB:n tilan ilmaisin  
Toistaa MP3-raidat.

Tallentaa ääntä tai musiikkiraitoja.

28 Näyttöpaneeli

29 **Kaukosäätimen tunnistin**

Etäisyys: Enintään noin 7 m:n

Kulma: Noin 20° ylös ja alas, 30° vasemmalle ja oikealle

30 **DJ-toiminnon ohjauspainikkeiden valinta**

Kytke DJ-toiminto käyttöön painamalla [JUKEBOX] tai [DJ].

Valitse haluamasi toiminto painamalla pääyksikön painikkeita [DJ1] – [DJ6].

Peruuta painamalla painikkeita [DJ1] – [DJ6] uudelleen.

# Tallennusvälineen valmistelu

## Levy

- 1 Avaa levykelkka painamalla pääyksikön [▲].**  
Aseta levy laitteeseen nimipuoli ylöspäin.  
Sulje levykelkan painamalla uudelleen.
- 2 Valitse ”CD” painamalla [SELECT <, >] toistuvasti.**

## USB

### Valmistelu

Tee USB-laitteen tiedoista varmuuskopio ennen kuin liität laitteen järjestelmään.

- 1 Alenna äänenvoimakkuutta ja liitä USB-laite USB-porttiin.**  
Pidä kiinni pääyksiköstä, kun kytket tai irrotat USB-laitteen.
- 2 Valitse ”USB A” tai ”USB B” painamalla [SELECT <, >] -painiketta toistuvasti.**  
USB-tilan merkivalo palaa punaisena, kun tila on valittu.

### Huomautus:

- Älä käytä USB-jatkojohtoa. Järjestelmä ei voi tunnistaa USB-laitetta, joka on liitetty johdolla.
- Joitakin laitteita ei ehkä ole mahdollista ladata, koska USB-liitännän enimmäislatausjännite on vain 500 mA.

## Bluetooth®

Voit yhdistää audiolaitteen ja toistaa musiikkia langattomasti Bluetooth®-toiminnolla.

### Valmistelu

- Käynnistä pääyksikkö.
- Ota laitteen Bluetooth®-toiminto käyttöön ja vie laite järjestelmän lähelle.
- Katso tarkemmat tiedot laitteen käyttöohjeista.

## Pariliitoksen muodostaminen laitteeseen

### Valmistelu

Jos järjestelmä on yhdistetty Bluetooth®-laitteeseen, katkaise yhteys (⇒ 8).

- 1 Paina [⊗].**  
Jos näytössä lukee ”PAIRING”, jatka vaiheesta 3.
- 2 Valitse ”PAIRING” painamalla [PLAY MENU] ja paina sitten [OK].**
- 3 Valitse laitteen Bluetooth®-valikosta ”SC-AKX710”.**  
Jos sinulta kysytään tunnuskoodia, syötä ”0000” tai ”1234”.  
Laitte muodostaa yhteyden järjestelmään automaattisesti, kun pariliitos on muodostettu.  
MAC-osoite (esimerkki: 6C:5A:B5:B3:1D:0F) saattaa näkyä ennen kuin ”SC-AKX710” näytetään.  
Yhdistetyn laitteen nimi näytetään muutaman sekunnin ajan.

### Pääyksikköä käyttäen

- 1 Pidä [⊗] painettuna, kunnes näyttöön tulee teksti ”PAIRING”.**
- 2 Valitse laitteen Bluetooth®-valikosta ”SC-AKX710”.**

### Huomautus:

Voit muodostaa pariliitoksen enintään 8 laitteeseen tästä järjestelmästä. Jos muodostetaan pariliitos yhdeksänteen laitteeseen, laite, jonka käytöstä on kulunut pisin aika, korvataan uudella laitteella.

## Laitteen liittäminen

### Valmistelu

Jos järjestelmä on yhdistetty Bluetooth®-laitteeseen, katkaise yhteys (⇒ 8).

- 1 Paina [⊗].**  
”BLUETOOTH READY” tulee näyttöön.
- 2 Valitse laitteen Bluetooth®-valikosta ”SC-AKX710”.**  
Yhdistetyn laitteen nimi näytetään muutaman sekunnin ajan.
- 3 Aloita toisto laitteella.**

### Huomautus:

- Laitteen kanssa on ensin muodostettava pariliitos, jotta yhteys voidaan muodostaa.
- Tämä järjestelmä voi muodostaa yhteyden vain yhteen laitteeseen kerrallaan.
- Kun ”BLUETOOTH” on valittu lähteeksi, järjestelmä yrittää automaattisesti muodostaa yhteyden viimeksi yhdistettyyn laitteeseen. (”LINKING” näytetään tämän prosessin aikana.)

## Laitteen yhteyden katkaiseminen

### Kun Bluetooth®-laite on liitetty

- 1 Valitse ”DISCONNECT?” painamalla [PLAY MENU] toistuvasti.**
- 2 Valitse ”OK? YES” painamalla [◀, ▶] ja paina sitten [OK].**  
”BLUETOOTH READY” tulee näyttöön.  
Peruuta valitsemalla ”OK? NO”.

### Pääyksikköä käyttäen

Pidä [⊗] painettuna, kunnes näyttöön tulee teksti ”PAIRING”.

### Huomautus:

Laitteen yhteys katkaistaan, kun:

- Valitset eri lähteen.
- Siirät laitteen enimmäisalueen ulkopuolelle.
- Poistat laitteen Bluetooth®-lähetyksen käytöstä.
- Sammutat järjestelmän tai laitteen.

# Tallennusvälineiden toisto

Seuraavat merkit osoittavat ominaisuuden saatavuuden.

- CD**: CD-DA-muotoinen tai MP3-tiedostoja sisältävä CD-R/RW-levy.  
**USB**: MP3-tiedostoja sisältävä USB-laite.  
**BLUETOOTH**: Bluetooth®-laitteen.  
**MEMORY**: Sisäinen muisti (katso sivulta 11 kohdasta "Tallennus", miten raitoja lisätään sisäiseen muistiin).

## Perustoisto

**CD** **USB** **BLUETOOTH** **MEMORY**

Toista	Paina <b>[▶/  ]</b> .
Pysäytä	Paina <b>[■]</b> . <b>USB</b> <b>MEMORY</b> Asennossa tallennetaan muistiin. "RESUME" tulee näyttöön. Pysäytä kokonaan painamalla uudelleen.
Tauko	Paina <b>[▶/  ]</b> . Paina uudelleen toiston jatkamiseksi.
Ohita	Ohita raita painamalla <b>[◀◀/▶▶]</b> tai <b>[▶▶/▶▶]</b> . <b>CD</b> <b>USB</b> <b>MEMORY</b> Ohita MP3-albumi painamalla <b>[▲, ▼]</b> .
Haku	Pidä <b>[◀◀/▶▶]</b> tai <b>[▶▶/▶▶]</b> painettuna.

**Huomautus:**  
Bluetooth®-laitteesta riippuen jotkin toiminnot eivät ehkä toimi.

## Käytettävissä olevien tietojen näyttäminen

**CD** **USB** **BLUETOOTH** **MEMORY**

Voit katsella käytettävissä olevia tietoja näyttöpaneelissa, esimerkiksi MP3-tiedostoon merkittyä albumia ja raidan numeroa.

**Paina painikkeita [DISPLAY] toistuvasti.**  
Esimerkki: MP3-albumin ja raidan numeron näyttö.

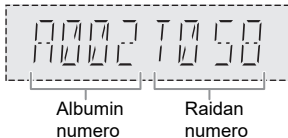

- Huomautus:**
- Näytettävien merkkien enimmäismäärä: Noin 32
  - Tämä järjestelmä tukee versioiden 1.0, 1.1 ja 2.3 ID3-tunnisteita.
  - Tekstitiedot, joita järjestelmä ei tue, saattavat näkyä eri tavalla.

## Toistovalikko

**CD** **USB** **MEMORY**

- 1 Paina **[PLAY MENU]**.
- 2 Valitse asetus painamalla **[◀, ▶]** ja sitten **[OK]**.

OFF	Peruuta asetus.
PLAYMODE	
1-TRACK 1 <b>[▶]</b>	Toista yksi valittu raita. Valitse raita painamalla numeropainikkeita.
1-ALBUM 1 <b>[■]</b>	Toista yksi valittu MP3-albumi. Valitse MP3-albumi painamalla <b>[▲, ▼]</b> .
RANDOM RND	Toista kaikki raidat satunnaisessa järjestyksessä.
1-ALBUM RANDOM 1 <b>[■]</b> RND	Toista yhden valitun MP3-albumin kaikki raidat satunnaisessa järjestyksessä. Valitse MP3-albumi painamalla <b>[▲, ▼]</b> .
ALL REPEAT <b>[↻]</b>	Toistaa kaikki raidat toistuvasti.
1-TRACK REPEAT 1 <b>[▶]</b> <b>[↻]</b>	Toistuva 1-TRACK.
1-ALBUM REPEAT 1 <b>[■]</b> <b>[↻]</b>	Toistuva 1-ALBUM.
RANDOM REPEAT RND <b>[↻]</b>	Toistuva satunnaistoisto.
1-ALBUM RANDOM REPEAT 1 <b>[■]</b> RND <b>[↻]</b>	Toistuva 1-ALBUM RANDOM.

- Huomautus:**
- Satunnaistoiston aikana et voi siirtyä raitoihin, jotka on jo toistettu.
  - Asetus peruutetaan, kun avaat levykelkan tai irrotat USB-laitteen.

## Linkkitila

### BLUETOOTH

Voit vaihtaa linkkitilaa yhteyden tyypin mukaan.

### Valmistelu

Jos järjestelmä on yhdistetty Bluetooth®-laitteeseen, katkaise yhteys (⇒ 8).

- 1 Valitse ”LINK MODE” painamalla [PLAY MENU] toistuvasti.
- 2 Valitse tila painamalla [◀, ▶] ja sitten [OK].

MODE 1	Yhteyden säilyminen tärkeintä.
MODE 2 (oletus)	Äänen laatu tärkeintä.

### Huomautus:

- Kun katselet videosisältöä tällä toiminnolla, videokuva ja äänentoisto eivät välttämättä synkronoidu. Valitse tässä tapauksessa ”MODE 1”.
- Valitse ”MODE 1”, jos ääni on keskeytynyt.

### Huomautus levyistä

- Järjestelmä pystyy toistamaan CD-R/RW-levyjä, joilla on joko CD-DA- tai MP3-muotoista sisältöä.
- Ennen toiston, viimeistelee levy laitteeseen, joka on tallennettu.
- Joitakin CD-R/RW-levyjä ei voida toistaa tallennusmuodosta johtuen.

### USB-laitteita koskeva huomautus

- Tämä järjestelmä ei takaa yhteyttä kaikkiin USB-laitteita.
- Tämä järjestelmä tukee täysinopeuksista USB 2.0 -versiota.
- Tämä järjestelmä tukee enintään 32 Gt:n USB-laitteita.
- Vain FAT 12/16/32 -tiedostojärjestelmää tuetaan.

### MP3-tiedostoja koskeva huomautus

- Tiedostot näytetään raitoina ja kansiot näytetään albumeina.
- Raitojen tiedostopäätteen on oltava ”.mp3” tai ”.MP3”.
- Raitoja ei välttämättä toisteta samassa järjestyksessä kuin ne on tallennettu.
- Jotkin tiedostot eivät ehkä toimi sektorikoon vuoksi.

### MP3-tiedosto levyllä

- Tämä järjestelmä pystyy käsittelemään enintään:
  - 255 albumia (mukaan lukien juurikansion)
  - 999 raitaa
  - 20 istuntoa
- Levyn on noudatettava ISO9660-standardin tasoa 1 tai 2 (paitsi laajennetut muodot).

### MP3-tiedosto USB-laitteessa

- Tämä järjestelmä pystyy käsittelemään enintään:
  - 800 albumia (mukaan lukien juurikansion)
  - 8000 raitaa
  - 999 raitaa yhdessä albumissa

## Radio

### Valmistelu

Valitse ”FM” tai ”AM” painamalla [SELECT <, >] -painiketta toistuvasti.

### Manuaalinen viritys

- 1 Valitse ”TUNE MODE” painamalla [PLAY MENU] toistuvasti.
- 2 Valitse ”MANUAL” painamalla [◀, ▶] ja paina sitten [OK].
- 3 Viritä asema painamalla [◀◀/◀◀] tai [▶▶/▶▶]. Aloita automaattinen viritys pitämällä painiketta painettuna, kunnes taajuus alkaa vaihtua nopeasti. ”STEREO” näkyy näytössä, kun vastaanotetaan stereolähetystä.

### Muistin esiasetus

Voit esiasettaa enintään 30 FM-asemaa ja 15 AM-asemaa.

### Automaattinen esiasetus

- 1 Valitse ”A. PRESET” painamalla [PLAY MENU].
- 2 Valitse ”LOWEST” tai ”CURRENT” painamalla [◀, ▶] ja sitten [OK].

LOWEST	Viritys alkaa alhaisimmasta taajuudesta.
CURRENT	Viritys alkaa nykyisestä taajuudesta.

Viritin asettaa kaikki vastaanottamansa asemat kanaviin nousevassa järjestyksessä. Peruuta painamalla [■].

### Manuaalinen esiasetus

- 1 Valitse ”TUNE MODE” painamalla [PLAY MENU] toistuvasti.
- 2 Valitse ”MANUAL” painamalla [◀, ▶] ja paina sitten [OK].
- 3 Viritä asema painamalla [◀◀/◀◀] tai [▶▶/▶▶].
- 4 Paina [OK].
- 5 Valitse esiasetusnumero painamalla numeropainikkeita. Suorita vaiheet 3 – 5 uudelleen, jos haluat asettaa muita asemia. Uusi asema korvaa aiemmin samalle esiasetusnumerolle tallennetun aseman.

## Esiasetetun aseman valitseminen

- 1 Valitse "TUNE MODE" painamalla [PLAY MENU] toistuvasti.
- 2 Valitse "PRESET" painamalla [◀, ▶] ja paina sitten [OK].
- 3 Valitse esiasetettu asema painamalla numeropainikkeita, [◀◀/◀◀] tai [▶▶/▶▶].

## Äänenlaadun parantaminen

### Kun "FM" on valittuna

- 1 Valitse "FM MODE" painamalla [PLAY MENU] toistuvasti.
  - 2 Valitse "MONO" painamalla [◀, ▶] ja paina sitten [OK].  
Peruuta valitsemalla "STEREO".  
"MONO"-asetus peruutetaan myös, jos vaihdat taajuutta.
- Asetuksen tallennus**  
Jatka vaiheesta 4 kohdassa "Manuaalinen esiasetus" (⇒ 10).

### Kun "AM" on valittuna

- 1 Valitse "B.PROOF" painamalla [PLAY MENU] toistuvasti.
- 2 Valitse [◀, ▶] painamalla asetus, jolla saat parhaan kuuluvuuden, ja paina sitten [OK].

## Tarkistetaan signaalin tilaa

### Kun "FM" on valittuna

Valitse "FM STATUS" painamalla [DISPLAY].

FM ----	FM-signaali on heikko. Järjestelmää ei ole viritetty asemalle.
FM ST	FM-signaali on stereotilassa.
FM MONO	"MONO" on valittu "FM MODE" -tilaksi. FM-signaali on monotilassa.

## RDS-lähetys

Tämä järjestelmä pystyy näyttämään radiotietojärjestelmän (RDS) joillakin alueilla lähettämät tekstitiedot.

Paina painikkeita [DISPLAY] toistuvasti.

PS	Ohjelmalpalvelu
PTY	Ohjelman tyyppi
FREQ	Taajuus

### Huomautus:

RDS ei ehkä ole käytettävissä, jos vastaanotto on heikkoa.

## AM-taajuusvälin asetus

### Vain pääyksikössä

Tämä järjestelmä voi vastaanottaa myös AM-lähetyksiä 10 kHz:n välein.

- 1 Valitse "AM" painamalla [SELECT] -painiketta toistuvasti.
- 2 Pidä [SELECT] painettuna.

Muutaman sekunnin kuluttua näyttöpaneelissa näkyy nykyinen minimiradiotaajuus. Vapauta painike, kun minimitaajuus vaihtuu.

- Voit palata alkuperäiseen asetukseen suorittamalla edelliset vaiheet uudelleen.
- Esiasetetut taajuudet poistetaan, kun muutat asetusta.

## Tallennus

Järjestelmään voi tallentaa enintään 800 kansiota (enintään 999 raitaa albumissa) tai kokonaisuudessaan 8000 raitaa sisäisen muistin käytettävissä olevan kapasiteetin tai **USB B**-liitäntään kytketyn USB-laitteen kapasiteetin mukaan.

### Tallennustilan tarkistaminen

Paina pysäytystilassa [DISPLAY]-painiketta toistuvasti.

Esimerkki: Sisäisen muistin jäljellä oleva tallennusaika.



Sisäinen muistilähde

Jäljellä oleva tallennusaika

- "UPDATE" -viesti näkyy näytössä, kun järjestelmä lukee USB-laitetta.
- "NO DEVICE" -viesti tulee näyttöön, jos **USB B**-liitäntään ei ole kytketty USB-laitetta.

### Tallenteiden tallennuspaikan valinta

- 1 Valitse "REC TO?" painamalla [SETUP] toistuvasti.
- 2 Valitse "MEMORY" tai "USB B" painamalla [◀, ▶] ja sitten [OK].

### Huomautus:

- Kaikki tallenteet ovat ".mp3"-muodossa.
- Et voi tallentaa, jos käytät satunnaistoistotilaa.
- DJ-toiminto tai karaoketoiminto peruutetaan, kun aloitat tallennuksen.
- Toistuvan toiston tila poistetaan käytöstä tallennuksen aikana.
- Tallennuksesta lisätään aina uusi albumi.
- Albumin järjestys voi muuttua tallennuksen jälkeen.
- Tallenteita säilytetään "REC\_DATA"-kansiossa USB-laitteella tai sisäisessä muistissa.
- USB-tilailmaisain vilkkuu punaisena USB-tallennuksen aikana.

## Perustallennus

### 1 Valitse lähde, josta haluat tallentaa.

#### CD-DA

Valmistele levyn toistotila.

Tallenna kaikki raidat	Valitse "OFF PLAYMODE" (⇒ 9).
------------------------	-------------------------------

Tallenna määritetty raita	Valitse "1-TRACK" (⇒ 9).
---------------------------	--------------------------

Varmista, että levy on pysähdyksissä.

#### Radio

Viritä radioasema.

#### AUX

Liitä laite ja aloita toisto (⇒ 16).

### 2 Aloita tallennus painamalla [REC ●/II] -painiketta.

Näyttöön tulee sen kansion nimi, johon tallenne tallennetaan.

Lopeta tallennus	Paina [■]. "WRITING" tulee näyttöön.
Keskeytä tallennus	Paina [REC ●/II] -painiketta tallennuksen aikana. Jatka tallennusta painamalla painiketta uudelleen. <b>Huomautus:</b> Voit keskeyttää tallennuksen radiosta tai AUX-lähteestä tallentaessasi (paitsi "SYNCHRO"-tilassa). Jokaisesta keskeytyksestä aloitetaan uusi raita (⇒ 12).

#### Huomautus:

- Odota muutama sekunti, jotta järjestelmä ehtii valmistella USB-laitteen, ennen kuin aloitat tallennuksen.
- Kun levyn seuraavaa raitaa tallennetaan, se näytetään näytössä.

## Nopea tallennus

### CD-DA-levyn tallennusnopeus:

CD, CD-R: Kolme kertaa (3x) normaali nopeus.

CD-RW: Kaksi kertaa (2x) normaali nopeus.

### 1 Aseta laitteeseen levy, jonka haluat tallentaa.

### 2 Valitse "NORMAL" tai "HI-SPEED" painamalla [REC MODE] ja sitten [OK].

### 3 Aloita tallennus painamalla [REC ●/II] -painiketta.

#### Huomautus:

- Jos et voi käyttää nopeata tallennusta levyn kunnan vuoksi, tallenna normaalinopeudella.
- Ääni vaimennetaan nopean tallennuksen aikana.

## Raitamerkkien lisääminen

Tallentaessasi radiosta tai AUX-lähdöstä voit jakaa tallenteen raidoiksi eri tilojen avulla.

### Ennen tallennusta

Valitse tila [REC MODE] -painikkeella.

MANUAL	Lisää raitamerkit manuaalisesti. Lisää raitamerkki painamalla tallennuksen aikana [OK]-painiketta. <b>Huomautus:</b> Tallenteet jaetaan automaattisesti 60 minuutin raitoihin.
SYNCHRO (AUX-lähteelle)	Tallennus alkaa automaattisesti, kun toinen laite aloittaa toiston. Tallennus keskeytyy, kun havaitaan 3 sekunnin hiljainen jakso.
TIME MARK	Tallenne jaetaan automaattisesti raitoihin 5 minuutin välein.

#### Huomautus:

- Jos painat [OK] -tilassa tallennuksen aikana "TIME MARK" -painiketta tai keskeytät tallennuksen, viiden minuutin ajastin nollataan.
- Raitamerkkejä ei voi lisätä manuaalisesti "SYNCHRO"-tilassa.

## MP3-raitojen tallennus

Voit tallentaa MP3-raitoja:

- MP3-levyltä **USB B** -liitäntään kytkettyyn laitteeseen tai sisäiseen muistiin
- **USB A** -liitäntästä **USB B** -liitäntään tai sisäiseen muistiin
- **USB B** -liitäntään kytketyltä laitteelta sisäiseen muistiin tai päinvastoin

### 1 Valmistele lähde, josta haluat tallentaa.

Tallenna kaikki raidat	Valitse "OFF PLAYMODE" (⇒ 9).
Tallenna määritetty albumi tai raita	Valitse "1-ALBUM" tai "1-TRACK" (⇒ 9).

### 2 Aloita tallennus painamalla [REC ●/II] -painiketta.

Voit tarkistaa tallennuksen edistymisen painamalla [DISPLAY]-painiketta.

Lopeta tallennus	Paina [■]. Tallennus päättyy albumin viimeiseen kokonaan tallennettuun raitaan. Jos esimerkiksi pysäytät tallennuksen neljännen raidan aikana, vain kolme ensimmäistä raitaa tallennetaan. Näyttöön tulee teksti "NO FILE RECORDED", jos yhtään raitaa ei tallennettu.
------------------	--

#### Huomautus:

- Joidenkin raitojen tallennukseen saattaa kuluja enemmän aikaa.
- Joitakin raitoja ei voi tallentaa lähteen kunnan vuoksi.
- Tallennetun raidan tiedostonimi on sama kuin alkuperäisen tiedoston nimi (näyttöpaneeliin mahtuu enintään 32 merkkiä).

## Tallennettujen raitojen poistaminen

- 1 Valitse ”MEMORY” tai ”USB B” painamalla [SELECT <, >] -painiketta toistuvasti.
- 2 Valitse albumi painamalla [▲, ▼].
- 3 Valitse raita painamalla [◀◀/◀◀] tai [▶▶/▶▶].
- 4 Valitse tila [EDIT MODE] -painikkeella.

TRACK DEL	Poistaa yhden raidan.
ALBUM DEL	Poistaa yhden albumin (enintään 999 raitaa).
FORMAT	Alustaa USB-laitteen.
ALL DEL	Poistaa kaikki albumit sisäisestä muistista.

- 5 Paina [OK].  
Näytössä näytetään poistettavaksi valittu kohde.
- 6 Paina [OK].  
”SURE? NO” tulee näyttöön.
- 7 Valitse ”SURE? YES” painamalla [◀, ▶] ja paina sitten [OK].  
”WRITING” tulee näyttöön.  
Peruuta valitsemalla ”SURE? NO”.

## Äänitehosteet

- 1 Valitse äänitehoste painamalla [SOUND].
- 2 Valitse asetus painamalla [◀, ▶] ja sitten [OK].  
Tai valitse asetus kiertämällä [MULTI CONTROL].

PRESET EQ	”ROCK”, ”POP”, ”AFRO BEAT”, ”ARABIC”, ”PERSIAN”, ”INDIA BASS”, ”DANGDUT”, ”MALAY POP”, ”ELECTRONICA”, ”REGGAETON”, ”SALSA”, ”SAMBA”, ”FOOTBALL”, ”KARAOKE” tai ”FLAT”
BASS/MID/TREBLE	-4 – +4 <b>Huomautus:</b> Nämä asetukset voivat muuttua, kun valitset PRESET EQ -asetuksen.
SURROUND	”ON SURROUND” tai ”OFF SURROUND”
D.BASS LEVEL	”OFF”, ”LEVEL 1” – ”LEVEL 6”
D.BASS BEAT	”ON D.BASS BEAT” tai ”OFF D.BASS BEAT” <b>Huomautus:</b> <ul style="list-style-type: none"><li>• Tämä toiminto korostaa rumpujen atakkia ja tuottaa iskevemmän soundin. Raidasta riippuen vaikutus saattaa olla vähäinen.</li><li>• Tämä toiminto ei toimi, kun ”D.BASS LEVEL” -asetus on ”OFF”.</li></ul>

## Valaistus

Voit muuttaa järjestelmän valaistustehosteita.

Valitse haluamasi tehoste [ILLUMINATION]-painikkeella.

COLOR	6 erilaista valaistustoimintoa pääyksikössä.
AUTO	Valaise yhdellä värillä. Väri vaihtuu automaattisesti.
OFF	Peruuta tehoste.

Voit myös valita seuraavan tai edellisen tehosteen painamalla [◀, ▶] ja sitten [OK].  
Tai valitse tehoste kiertämällä [MULTI CONTROL] -nuppia.

## DJ-toiminnot

Voit käyttää DJ-toimintoja äänitehosteiden tai samplattun äänen lisäämiseen kappaleiden väliin.

”Panasonic MAX Juke” -sovelluksen käyttö  
Google Play™ -kaupasta voit ladata ja asentaa ilmaisen Android™-sovelluksen ”Panasonic MAX Juke” voidaksesi pyytää kappaleen toistoa useista laitteista samanaikaisesti.  
Lisätietoja sovelluksesta saat alla olevasta sivustosta.  
<http://av.jpn.support.panasonic.com/support/global/cs/audio/app/>  
(Sivusto on englanninkielinen.)

**Huomautus:**  
DJ-toiminto peruutetaan, kun sammutat laitteen, vaihdat toiseen lähteeseen tai aloitat tallennuksen.

## DJ jukebox

### USB MEMORY

Voit käyttää DJ jukebox -toimintoa ristivaihtotehosteen tai samplattun äänen lisäämiseen kappaleiden väliin.

- 1 Valitse ”DJ JUKEBOX SELECT NUMBER” tai ”ON DJ JUKEBOX” painamalla [JUKEBOX].  
Peruuta valitsemalla ”OFF JUKEBOX”.
- 2 Valitse tehoste painamalla painikkeita [1]–[6] (pääyksikkö: [DJ1]–[DJ6]).

[1] *Ristivaihto:* Nykyisen raidan äänenvoimakkuus hiljenee asteittain samalla, kun seuraavan raidan äänenvoimakkuus voimistuu vähitellen.

[2] – [6] *Samplattun äänen lisääminen:* Samplattu ääni lisätään kaikkien raitojen väliin.

Peruuta painamalla painiketta uudelleen.

### Huomautus:

- Järjestelmä vaihtaa automaattisesti toistuvan toiston tilaan, kun otat DJ Jukebox -tilan käyttöön.
- Ristivaihtotehoste ei välttämättä toimi sellaisten kappaleiden välillä, joiden näytteenottotaajuuudet ovat erilaiset.

## Toistuvuusasetuksen muuttaminen

- 1 Paina [PLAY MENU].
- 2 Valitse asetus painamalla [◀, ▶] ja sitten [OK].

### Pääyksikköä käyttäen

Valitse asetus pysäytystilassa kiertämällä [MULTI CONTROL] -nuppia ja paina sitten [▶/III].

RANDOM REPEAT RND ◯	Toistuva satunnaistoisto.
ALL TITLE REPEAT ◯	Toistaa kaikki raidat toistuvasti.
RANDOM MIX REPEAT RND ◯	Toistuva satunnaistoisto. Samplattu ääni lisätään kaikkien raitojen väliin.

#### Huomautus:

Et voi valita DJ jukebox -tehostetta, jos laite on "RANDOM MIX REPEAT" -tilassa.

### "Panasonic MAX Juke" -sovelluksen käyttö

Voit hakea raidat, jotka haluat toistaa sovelluksella.

## DJ-tehoste

(Paiisi AUX-lähdettä käytettäessä)

Voit käyttää DJ-tehostetoimintoa äänitehosteiden lisäämiseen.

- 1 Valitse "DJ EFFECT SELECT NUMBER" tai "ON DJ EFFECT" painamalla [DJ].  
Peruuta valitsemalla "OFF EFFECT".
- 2 Valitse tehoste painamalla painikkeita [1]–[6] (pääyksikkö: [DJ1]–[DJ6]).

[1]	PHASER Lisää ääneen tilan ja syvyyden tunnelman.
[2]	FILTER Parantaa tai suodattaa äänen tiettyjä alueita.
[3]	SOUND CHOPPER Katkaisee äänen ajoittain.
[4]	ELECTRO ECHO Lisää ääneen digitaalisen kaiun.
[5]	PITCH SHIFTER Säätää äänen sävellajeja.
[6]	HARMONIZER Lisää ääneen moniääniefektin.

Peruuta painamalla painiketta uudelleen.

- 3 Valitse asetus painamalla [◀, ▶].  
Tai valitse asetus kiertämällä [MULTI CONTROL].

## DJ-sampleri

(Paiisi AUX-lähdettä käytettäessä)

Voit lisätä toistamaasi raitaan scratch-äänen tai samplatun äänen.

- 1 Valitse "SAMPLER SELECT NUMBER" tai "ON SAMPLER" painamalla [DJ].  
Peruuta valitsemalla "OFF EFFECT".
- 2 Valitse haluamasi ääni painamalla painikkeita [1]–[6] (pääyksikkö: [DJ1]–[DJ6]).  
Peruuta painamalla painiketta uudelleen.
- 3 Paina [◀, ▶].  
Tai [MULTI CONTROL] -nuppia kiertämällä.

### "Panasonic MAX Juke" -sovelluksen käyttö

Voit vaihtaa samplattua ääntä sovelluksessa. (Jos haluat palauttaa kaikki samplatut äänet tehdasasetuksiin, paina pysäytystilassa pitkään pääyksikön [DJ]-painiketta, kunnes näyttöön tulee teksti "SAMPLER RESTORED".)

## Mikrofonin käyttö

### Valmistelu

Pienennä järjestelmän äänenvoimakkuutta alhaisimmalle tasolle ennen kuin liität tai irrotat mikrofonin.

- 1 Liitä mikrofoni (ei sisälly) mikrofoniliitäntään.  
Pistoketyyppi: Ø 6,3 mm:n mono
- 2 Säädä mikrofonin äänenvoimakkuutta painamalla [MIC VOL] -painiketta ja sitten [◀, ▶].

Jos haluat laulaa taustamusiikin päälle.

- 3 Toistaa musiikki lähde ja säätää järjestelmän äänenvoimakkuutta.

### Huomautus:

- Jos kuulet outoa ääntä (ujellusta), siirrä mikrofoni kauemmas kaiuttimista tai pienennä mikrofonin äänenvoimakkuutta.
- Kun et käytä mikrofonia, irrota se mikrofoniliitännästä ja pienennä mikrofonin äänenvoimakkuus alhaisimmalle tasolle.
- Tämä järjestelmä ei voi tallentaa mikrofonia.



# Karaoke

## Valmistelu

Valitse musiikki lähde.

## Huomautus:

Karaoke-toiminto peruutetaan, kun sammutat laitteen tai aloitat tallennuksen.

## Karaokekehoste

Voit käyttää karaokekehoste-toimintoa äänitehosteiden lisäämiseen.

### 1 Valitse tehoste painamalla [KARAOKE]-painiketta toistuvasti.

VOCAL CANCEL	Vähentää laulun voimakkuutta tai vaihtaa äänitilaa (riippuu lähteestä).
ECHO	Lisää ääneen kaiuntehosteen.
KEY CONTROL	Muuta äänen sävellajeja. <b>Huomautus:</b> Asetus peruutetaan, kun vaihdat toiseen lähteeseen.
TEMPO	<b>CD</b> <b>USB</b> <b>MEMORY</b> Muuta äänen nopeutta.
BGM	Muuta taustamusiikkia tasolla.
MIC EQ	Valitse jokin MIC EQ -tila.
OFF EFFECT	Peruuta tehoste. Vahvista painamalla [OK] (pääyksikkö: <b>[▶/II]</b> ).

Voit tarkistaa nykyisen asetuksen painamalla [OK]-painiketta.

### 2 Valitse asetus painamalla [◀, ▶] ja sitten [OK]. Tai valitse asetus kiertämällä [MULTI CONTROL].

VOCAL CANCEL	"OFF", 1 – 3, "L", "R", "L+R" <b>Kun käytetään stereolähdettä, jota ei ole muokattu karaokekäyttöön</b> Useimmille kappaleille on suositeltavaa käyttää "2 VOCAL CANCEL" -asetusta tasolla. <b>Kun käytetään karaokekäyttöön muokattua lähdettä</b> L: Vain vasemman kanavan ääni (vain säestys) R: Vain oikean kanavan ääni (vain laulu) L+R: Vasemman ja oikean kanavan äänet yhdistetään
ECHO	"OFF", 1 – 4
KEY CONTROL	–6 – +6
TEMPO	"OFF", –2 – +2
BGM	"OFF", 1 – 3
MIC EQ	"SINGING" tai "SPEECH"

## Huomautus:

Jos haluat käyttää karaokekehostetta AUX-lähteen kanssa, aseta "AUX MODE" -asetukseksi "MODE 1" (⇒ 16).

# Karaoke jukebox

Voit käyttää Karaoke-tehostetta käyttäessäsi Karaoke jukebox -toimintoa.

### Valitse "ON KARAOKE JUKEBOX" painamalla [JUKEBOX].

Peruuta valitsemalla "OFF JUKEBOX".

## Huomautus:

- Järjestelmä vaihtaa automaattisesti toistuvan toiston tilaan, kun otat Karaoke jukebox -tilan käyttöön.
- Karaoke jukebox peruutetaan, kun vaihdat toiseen lähteeseen.

## Toistuvuusasetuksen muuttaminen

### 1 Paina [PLAY MENU].

### 2 Valitse asetus painamalla [◀, ▶] ja sitten [OK].

#### Pääyksikköä käyttäen

Valitse asetus pysäytystilassa kiertämällä [MULTI CONTROL] -nuppia ja paina sitten **[▶/II]**.

RANDOM REPEAT RND	Toistuva satunnaistoisto.
ALL TITLE REPEAT 	Toistaa kaikki raidat toistuvasti.
RANDOM MIX REPEAT RND	Toistuva satunnaistoisto. Samplattu ääni lisätään kaikkien raitojen väliin.

# Kello ja ajastukset

## Kellon asettaminen

Tämä on 24-tuntinen kello.

### 1 Valitse "CLOCK" painamalla [SETUP].

### 2 Aseta aika painamalla [◀, ▶] ja sitten [OK].

#### Ajan tarkistaminen

Valitse "CLOCK" painamalla [SETUP] ja paina sitten [OK].

Paina [DISPLAY] valmiustilassa.

## Huomautus:

Aseta kellonaika usein, jotta se säilyy tarkkana.

## Uniajastin

Uniajastin sammuttaa järjestelmän asetetun ajan kuluttua.

Valitse asetus (minuutteina) painamalla [SLEEP].

Peruuta valitsemalla "OFF".

SLEEP 30 → SLEEP 60 → SLEEP 90 → SLEEP 120  
↑ OFF ↓

#### Jäljellä olevan ajan tarkistaminen

Paina [SLEEP].

#### Huomautus:

- Jäljellä oleva aika näytetään muutaman sekunnin ajan joka minuutti. "SLEEP 1" näytetään aina, kun vain 1 minuutti on jäljellä.
- Uniajastin on aina etusijalla. Varmista, ettet aseta ajastimia päällekkäisiksi ajoiksi.

## Toisto- ja tallennusajastinta

### (Paitsi Bluetooth®- ja AUX-lähde)

Voit asettaa ajastimen käynnistymään tiettyyn aikaan:

- herättämään sinut (toistoajastin).
- tallentamaan radiosta (tallennusajastin).

Toisto- ja tallennusajastinta ei voi käyttää yhdessä.

#### Valmistelu

Aseta kellonaika.

- 1 Valitse "TIMER ADJ" painamalla [SETUP] toistuvasti.**
- 2 Valitse "⊕PLAY" tai "⊕REC" painamalla [◀, ▶] ja sitten [OK].**
- 3 Aseta käynnistysaika painamalla [◀, ▶] ja sitten [OK].**
- 4 Suorita vaihe 3 uudelleen ja aseta lopetus aika.**
- 5 Valitse toistoajastimella toistettava lähde [◀, ▶] -painikkeilla ja paina sitten [OK]-painiketta.**
- 6 Tallennusajastimessa voit säilyttää tallennuksen valitsemalla [◀, ▶] -painikkeilla "MEMORY" tai "USB B" ja painamalla sitten [OK]-painiketta.**

#### Ajastimen käynnistys

- 1 Valmistele lähde.**

Toiston ajastin	Valmistele lähde, jota haluat kuunnella (levy, USB, sisäinen muisti tai radio) ja aseta äänenvoimakkuus.
Tallennusajastin	Liitä USB-laite <b>USB B</b> -liitäntään (USB-tallennusta varten) ja viritä radioasema.

- 2 Valitse "TIMER SET" painamalla [SETUP] toistuvasti.**
- 3 Valitse asetus painamalla [◀, ▶] ja sitten [OK].**

PLAY ON	Käynnistä toistoajastin.
PLAY OFF	Peruuta toistoajastin.
REC ON	Käynnistä tallennusajastin.
REC OFF	Peruuta tallennusajastin.

"⊕" tulee näyttöön.

Järjestelmä on sammutettava, jotta ajastin toimisi.

#### Asetuksen tarkistaminen

- 1 Valitse "TIMER ADJ" painamalla [SETUP] toistuvasti.**
- 2 Valitse "⊕PLAY" tai "⊕REC" painamalla [◀, ▶] ja sitten [OK].**

Paina [DISPLAY] kaksi kertaa valmiustilassa.

#### Huomautus:

- Toistoajastin aloittaa toiston matalalla äänenvoimakkuudella ja lisää äänenvoimakkuutta vähitellen asetettuun tasoon.
- Tallennusajastin käynnistyy 30 sekuntia ennen asetettua aikaa äänenvoimakkuus vaimennettuna.
- Ajastin käynnistyy asetettuun aikaan päivittäin, jos ajastin on käytössä.
- Jos sammuta järjestelmän ja käynnistät sen sitten uudelleen ajastimen ollessa käynnissä, ajastin ei lopeta toistoa lopetusajkaan.

## Ulkoiset laitteet

#### Valmistelu

- Irrota vaihtovirtajohto.
- Sammuta kaikki laitteet ja lue asiaan liittyvät toimintaohjeet.

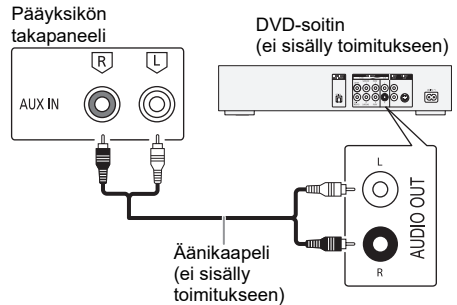

- 1 Liitä ulkoiset laitteet.**
- 2 Valitse "AUX" painamalla [SELECT <, >] toistuvasti.**
- 3 Toista ääntä ulkoisilla laitteilla.**

#### Huomautus:

- Osat ja johdot myydään erikseen.
- Jos haluat liittää muita kuin tässä kuvattuja laitteita, kysy neuvoa audiolaitemyyjältä.
- Sovitinta käytettäessä voi esiintyä äänen vääristymistä.

## AUX-tila

- 1 Valitse "AUX MODE" painamalla [PLAY MENU].**
- 2 Valitse tila painamalla [◀, ▶] ja sitten [OK].**

MODE 1	Valitse tämä tila, jos haluat käyttää (oletus) Karaoke-tehostoimintoa.
MODE 2	Valitse tämä tila, kun katselet televisiota tai elokuvia tai jos käytät ulkoista soitinta, jossa on Karaoke-toiminto.

# Muut

## Automaattisammutus

Tämä järjestelmä sammuu automaattisesti, jos et käytä sitä noin 20 minuuttiin.

- 1 Valitse "AUTO OFF" painamalla [SETUP] toistuvasti.**
- 2 Valitse "ON" painamalla [◀, ▶] ja paina sitten [OK].**  
Peruuta valitsemalla "OFF".

### Huomautus:

- Tämä toiminto ei toimi, jos lähteeksi on valittu radio tai jos järjestelmään on liitetty Bluetooth®-laite.
- Tämä toiminto ei ehkä toimi, kun järjestelmään on liitetty mikrofoni.

## Bluetooth®-valmiustila

Tämä toiminto käynnistää laitteen automaattisesti, kun muodostat Bluetooth®-yhteyden pariliitetyistä laitteista.

- 1 Valitse "BLUETOOTH STANDBY" painamalla [SETUP] toistuvasti.**
- 2 Valitse "ON" painamalla [◀, ▶] ja paina sitten [OK].**  
Peruuta valitsemalla "OFF".

### Huomautus:

Osa laitteista saattaa vastata hitaammin. Jos järjestelmä oli yhteydessä Bluetooth®-laitteeseen ennen sammuttamista, odota vähintään 5 sekuntia ennen kuin muodostat siihen uudelleen yhteyden Bluetooth®-laitteesta.

## Ohjelmistopäivitys

Panasonic voi julkaista laitteelle ajoittain ohjelmistopäivityksiä, jotka saattavat muuttaa tai parantaa toimintojen toimintaa. Nämä päivitykset ovat maksuttomia. Lisätietoja on seuraavassa verkkosivustossa.

<http://panasonic.jp/support/global/cs/>  
(Sivusto on englanninkielinen.)

## Ohjelmistoversion tarkistaminen

- 1 Valitse "SW VER." painamalla [SETUP] ja paina sitten [OK].**  
Ohjelmistoversio näytetään näytössä.
- 2 Poistu painamalla [OK] uudelleen.**

## Ylläpito

**Irrota vaihtovirtajohto ennen huoltoa. Puhdista järjestelmä pehmeällä, kuivalla liinalla.**

- Älä koskaan käytä alkoholia, tinneriä tai bensiiniä järjestelmän puhdistukseen.
- Ennen kemiallisesti käsiteltyjen liinojen käyttöä lue huolellisesti liinan mukana tulevat ohjeet.

# Vianmääritys

Tee seuraavat tarkistukset ennen kuin pyydät huoltoa. Jos et ole varma joistakin tarkistettavista kohdista, tai jos annetut ratkaisut eivät ratkaise ongelmaa, pyydä jälleenmyyjältä ohjeita.

## Yleisiä ongelmia

### Laite ei toimi.

- Turvalaite on otettu käyttöön. Toimi seuraavasti:
  - Aseta laite valmiustilaan painamalla pääyksikön [⏻]. Jos yksikkö ei siirry valmiustilaan, irrota vaihtovirtajohto ja liitä se uudelleen.
  - Käynnistä järjestelmä painamalla [⏻] uudelleen. Jos ongelma ei poistu, kysy neuvoa jälleenmyyjältä.

### Näyttöpaneeli syytyy ja sen näyttö muuttuu jatkuvasti valmiustilassa.

- Valitse "DEMO OFF" painamalla pääyksikön [■] pitkään.

### Mitään toimintoja ei voi suorittaa kaukosäätimellä.

- Tarkista, että paristo on asetettu oikein.

### Ääni on vääristynyt tai ääntä ei kuulu.

- Säätää järjestelmän äänenvoimakkuutta.
- Sammuta järjestelmä, määritä ja korjaa ongelman syy ja käynnistä järjestelmä uudelleen. Ongelma voi johtua kaiutinten toimimisesta ääriarjoilla, kun äänenvoimakkuus tai teho on liian suuri, sekä kun järjestelmää käytetään kuumassa ympäristössä.

### Toiston aikana kuuluu hurinaa.

- Vaihtovirtajohto tai loistevalolamppu on johtojen lähellä. Pidä muut laitteet ja johdot erillään tämän järjestelmän johdoista.

### Äänen taso alenee.

- Suojauspiiri on aktivoitunut suuren äänenvoimakkuuden jatkuvan käytön vuoksi. Tämän tarkoitus on suojella järjestelmää ja säilyttää äänenlaatu.

## Levy

### Näyttö ei näy oikein.

#### Toisto ei ala.

- Et asettanut levyä oikein laitteeseen. Aseta se oikein.
- Levy on liikainen. Puhdista levy.
- Vaihda levy, jos se on naarmuuntunut, vääntynyt tai se ei ole standardin mukainen.
- Laitteessa on tiivistynyttä kosteutta. Anna järjestelmän kuivua 1 – 2 tuntia.

### Näytettyjen raitojen kokonaismäärä on virheellinen.

#### Levyä ei voi lukea.

#### Ääni on vääristynyt.

- Olet asettanut laitteeseen levyn, jota se ei pysty toistamaan. Vaihda toistettavissa olevaan levyyn.
- Olet asettanut laitteeseen levyn, jota ei ole viimeistelty.

## USB

### USB-laitetta tai sen sisältöä ei voi lukea.

- USB-laitteen tai sen sisällön muoto ei ole yhteensopiva järjestelmän kanssa.
- USB-laitteet, joiden tallennuskapasiteetti on yli 32 Gt:n, eivät toimi kaikissa olosuhteissa.

### USB-laite toimii hitaasti.

- Suurikokoisen sisällön tai suurikapasiteettisen USB-laitteen luku kestää pidempään.

## Bluetooth®

### Pariliitosta ei voi muodostaa.

- Tarkista Bluetooth®-laitteen tila.
- Laite on 10 m:n toimintasäteen ulkopuolella. Siirrä laite lähemmäs järjestelmää.

### Laitetta ei voi yhdistää.

- Laitteen pariliitoksen muodostus epäonnistui. Yritä pariliitoksen muodostusta uudelleen.
- Laitteen pariliitos on korvattu. Yritä pariliitoksen muodostusta uudelleen.
- Tämä järjestelmä on saatettu yhdistää toiseen laitteeseen. Katkaise toisen laitteen yhteys ja yritä muodostaa yhteys laitteeseen uudelleen.
- Järjestelmässä saattaa olla ongelma. Sammuta järjestelmä ja käynnistä se sitten uudelleen.
- Jos "LINK MODE" -asetuksena on "MODE 2", valitse sen sijaan "MODE 1" (⇒ 10).

### Laite on yhdistetty, mutta järjestelmästä ei kuulu ääntä.

- Joissakin sisäisissä Bluetooth®-laitteissa äänilähdöksi on asetettava manuaalisesti "SC-AKX710". Katso tarkemmat tiedot laitteen käyttöohjeista.

### Laitteesta toistettava ääni keskeytyy.

- Laite on 10 m:n toimintasäteen ulkopuolella. Siirrä laite lähemmäs järjestelmää.
- Poista esteet järjestelmän ja laitteen väliltä.
- Muut laitteet, jotka käyttävät 2,4 GHz:n taajuutta (langaton reititin, mikroaaltouunit, langattomat puhelimet, jne.), aiheuttavat häiriötä. Siirrä laite lähemmäs järjestelmää ja kauemmas muista laitteista.
- Valitse "MODE 1" vakaata tiedonsiirtoa varten (⇒ 10).

## Radio

### Ääni on vääristynyt.

- Käytä valinnaista FM-ulkoantennia. Antennin asennus on annettava pätevän asentajan tehtäväksi.

### Kuulet nakuttavan äänen.

- Sammuta televisio tai siirrä se kauemmas järjestelmästä.
- Siirrä matkapuhelimet pois järjestelmän läheisyydestä, jos ne aiheuttavat häiriötä.
- Valitse AM-viritintilassa "B.PROOF" -asetus, joka antaa parhaan kuuluvuuden.

### AM-lähetysten aikana kuuluu matalaa hurinaa.

- Siirrä antenni pois muiden kaapeleiden ja johtojen läheltä.

## AUX

### Toistettavaa kuvaa ja ääntä ei ole synkronoitu.

- Aseta "AUX MODE" -asetukseksi "MODE 2".

### Karaoke-tehostetta ei voi käyttää.

- Aseta "AUX MODE" -asetukseksi "MODE 1".

## Pääyksikön näytöt

"--:--"

- Olet liittänyt vaihtovirtajohdon ensimmäistä kertaa tai virta on katkennut hiljattain. Aseta kellonaika.
- Raidan toisto aika on yli 99 minuuttia.

### "ADJUST CLOCK"

- Kelloa ei ole asetettu. Aseta kello.

### "ADJUST TIMER"

- Toisto- ja/tai tallennusajastinta ei ole asetettu. Säädä toisto- ja/tai tallennusajastinta.

### "ALB FULL"

- Albumien määrä on ylittänyt tuetun määrän.

### "AUTO OFF"

- Järjestelmää ei ole käytetty 20 minuuttiin ja se sammutetaan minuutin kuluttua. Peruuta painamalla mitä tahansa painiketta.

### "CAN'T REC"

### "DEVICE FULL"

- Et voi tallentaa, koska USB-laitteen jäljellä oleva tallennusaika on lyhyempi kuin musiikkilähteen kokonaiskesto. Vaihda USB-laitteeseen, jossa on jäljellä riittävästi tallennusaikaa ja tallenna uudelleen.
- Et voi tallentaa, koska USB-laite on kirjoitussuojattu. Poista USB-laitteen kirjoitussuojaus ja yritä uudelleen.

### "ERROR"

- Virheellinen toiminto suoritettiin. Lue ohjeet ja yritä uudelleen.

### "ERROR" (tallennuksen aikana)

- Et voi valita muuta toistolähdettä (esim. radio, USB jne.) tai painaa [◀◀/◀◀] tai [▶▶/▶▶] tallennuksen aikana. Pysäytä tallennustoiminto.
- Et voi avata levykelkkaa, kun tallennat AM-lähteestä.

### "F□□" / "F□□□" ("□" viittaa numeroon.)

- Suojauspiiri on aktivoitunut ja järjestelmä saattaa sammua automaattisesti.
- Irrota vaihtovirtajohto ja odota muutama sekunti ennen kuin liität sen uudelleen. Jos ongelma jatkuu, irrota vaihtovirtajohto ja ota yhteyttä jälleenmyyjään.

### "INSERT USB B"

- Et voi tallentaa, koska **USB B**-liitäntään ei ole kytketty USB-laitetta.

### "MEMORY ERROR"

- Sisäisen muistin tiedostot saattavat olla vioittuneita. Sammuta järjestelmä ja irrota vaihtovirtajohto. Odota vähintään 1 minuutti ennen kuin käynnistät järjestelmän uudelleen. Jos ongelma ei poistu, paina [EDIT MODE] -painiketta, poista kaikki albumit sisäisestä muistista valitsemalla "ALL DEL" ja kokeile tallennusta uudelleen.

### "NO DEVICE"

- Et voi tarkistaa käytettävissä olevaa tallennustilaa, koska **USB B**-liitäntään ei ole kytketty USB-laitetta.

### "NO DISC"

- Et ole asettanut levyä laitteeseen.

### "NO PLAY"

### "UNSUPPORT"

- USB-laitteessa ei ole albumeja tai raitoja.
- Tarkista sisältö. Voit toistaa vain tuettuja muotoja.
- USB-laitteen tiedostot saattavat olla vioittuneita. Alusta USB-laite ja yritä uudelleen.
- Järjestelmässä saattaa olla ongelma. Sammuta järjestelmä ja käynnistä se sitten uudelleen.

#### "NO TRACK"

- Sisäisessä muistissa ei ole albumeja tai raitoja.

#### "NOT SUPPORTED"

- Jos haluat käyttää karaoketehostetta AUX-lähteen kanssa, aseta "AUX MODE" -asetukseksi "MODE 1".

#### "PLAYERERROR"

- Toistit MP3-tiedoston, jota ei tueta. Järjestelmä ohittaa raidan ja toistaa seuraavan raidan.

#### "REC ERROR"

- Irrotit USB-laitteen tallennuksen aikana. Kytke USB-laite ja tallenna uudelleen.
- USB-tallennuksen aikana tapahtui virhe. Irrota USB-laite ja kytke se uudelleen.

#### "REMOTE 1"

#### "REMOTE 2"

- Kaukosäädin ja tämä laite käyttävät eri koodeja. Muuta kaukosäätimen koodia.
  - Kun näytössä näkyy "REMOTE 1", pidä [OK] ja [1] painettuna vähintään 4 sekuntia.
  - Kun näytössä näkyy "REMOTE 2", pidä [OK] ja [2] painettuna vähintään 4 sekuntia.

#### "TEMP NG"

- Lämpötilasuojauspiiri on aktivoitunut ja järjestelmä sammutetaan. Anna laitteen jäähtyä ennen kuin käynnistät sen uudelleen.
- Tarkista, että laitteen ilmanvaihtoaukkoa ei ole tukittu.
- Varmista laitteen ilmanvaihto.

#### "TRK FULL"

- Tiedostojen määrä on ylittänyt tuetun määrän.

#### "USB A NO DEVICE"

#### "USB B NO DEVICE"

- USB-laitetta ei ole liitetty. Tarkista liitäntä.

#### "USB OVER CURRENT ERROR"

- USB-laite käyttää liikaa virtaa. Irrota USB-laite, sammuta järjestelmä ja käynnistä se sitten uudelleen.
- Tarkista yhteys, ongelma voi johtua viallisesta USB-kaapelista.

#### "VBR"

- Järjestelmä ei voi näyttää jäljellä olevaa toistoaikaa muuttuvaa bittinopeutta (VBR) käyttäville raidoille.

---

## Kaukosäädinkoodi

Jos muut Panasonic-laitteet häiriintyvät järjestelmän kaukosäätimen käytöstä, vaihda kaukosäätimen koodi tälle järjestelmälle.

#### Valmistelu

Valitse "AUX" painamalla [SELECT <, >] toistuvasti.

#### ■ "REMOTE 2" -koodin asettaminen

- 1 Pidä pääyksikön [SELECT] ja kaukosäätimen [2] painettuna, kunnes näytössä näkyy "REMOTE 2".
- 2 Pidä [OK] ja [2] painettuna vähintään 4 sekuntia.

#### ■ "REMOTE 1" -koodin asettaminen

- 1 Pidä pääyksikön [SELECT] ja kaukosäätimen [1] painettuna, kunnes näytössä näkyy "REMOTE 1".
- 2 Pidä [OK] ja [1] painettuna vähintään 4 sekuntia.

---

## Järjestelmän muistin nollaus

Tyhjennä muisti seuraavissa tilanteissa:

- Painikkeita painettaessa ei tapahdu mitään.
- Haluat tyhjentää muistin sisällön.

#### 1 Irrota vaihtovirtajohto.

- 2 Liitä vaihtovirtajohto laitteeseen samalla, kun pidät pääyksikön [⏻/⏪] painettuna. Pidä painiketta edelleen painettuna, kunnes näytössä näkyy "-----".

#### 3 Vapauta [⏻/⏪].

Kaikki asetukset palautetaan tehdasasetuksiin. Muistiasetukset on tehtävä uudelleen.

# Tekniset tiedot

## Yleistä

<b>Virtalähde</b>	220 V – 240 V AC, 50 Hz
<b>Virrankulutus</b>	225 W
<b>Virrankulutus valmiustilassa (noin)</b>	
"Kun BLUETOOTH STANDBY" -asetus on "OFF"	
"Kun BLUETOOTH STANDBY" -asetus on "ON"	0,5 W
	0,6 W

**Mitat (L x K x S)** 458 mm x 137 mm x 341 mm

**Massa (SA-AKX710)** 4,0 kg

**Käyttöympäristön lämpötila-alue** 0°C – +40°C

**Käyttöympäristön kosteusalue**  
35% – 80% suht. kosteus (ei tiivistävyä)

## Vahvistinosa

### RMS-lähtöteho stereotilassa

Etukanava korkea (molempia kanavia vahvistetaan)  
500 W / kanava (2 Ω), 1 kHz, 30%:n THD  
Etukanava matala (molempia kanavia vahvistetaan)  
500 W / kanava (2 Ω), 100 kHz, 30%:n THD  
RMS-kokonaisteho stereotilassa 2000 W

## Viritinosa

### Taajuusmodulaatio (FM)

Esiasetusmuisti 30 asemia  
Taajuusalue 87,50 MHz – 108,00 MHz (50 kHz:n askel)  
Antenniliitännät 75 Ω (tasapainottomaton)

### Amplitudimodulaatio (AM)

Esiasetusmuisti 15 asemia  
Taajuusalue 522 kHz – 1629 kHz (9 kHz:n askel)  
520 kHz – 1630 kHz (10 kHz:n askel)

## Levyosa

### Toistettavat levyt (8 cm tai 12 cm)

CD, CD-R/RW (CD-DA, MP3\*)

\* MPEG-1 Layer 3, MPEG-2 Layer 3

### Lukupää

Aallonpituus 790 nm (CD)

## Liitäntäosa

### USB-portti

USB-standardi USB 2.0 (täysi nopeus)  
Mediatiedostojen tuki MP3 (\*.mp3)  
USB-laitteen tiedostojärjestelmä FAT12, FAT16, FAT32

### USB-tallennusta varten

Bittinopeus 128 kbps  
USB-tallennusnopeus 1x, 3x (vain CD)  
Tallennuksen tiedostomuoto MP3 (\*.mp3)

### AUX

Äänitulo Liitäntä (1 järjestelmä)

### Mikrofonin

Liitäntä Mono, 6,3 mm:n liitin (2 järjestelmää)

## Sisäinen muisti

### Muisti

Muistin koko 4 Gt  
Mediatiedostojen tuki MP3 (\*.mp3)

### Muistin tallennus

Bittinopeus 128 kbps  
Muistin tallennusnopeus 1x, 3x (vain CD)  
Tallennuksen tiedostomuoto MP3 (\*.mp3)

## Bluetooth®-osa

### Versio

Bluetooth® Versio 2.1 + EDR

### Luokka

Luokka 2

### Tuetut profiilit

A2DP, AVRCP, SPP, OPP, FTP

### Käyttöraajuus

2,4 GHz:n kaista FH-SS

### Taajuuskaista

2402 MHz – 2480 MHz

### Enimmäisteho (EIRP)

4 dBm

### Käyttöetäisyys

10 m:n näköetäisyys

### Tuettu koodekki

SBC

## Kaiutinosa

### Kaiutinyksiköt

Super Woofer 20 cm:n kartiotyyppinen kaiutin  
Woofer 8 cm:n kartiotyyppinen kaiutin  
Diskantti 6 cm:n kartiotyyppinen kaiutin

### Impedanssi

Korkea 2 Ω / Matala 2 Ω

### Mitat (L x K x S)

313 mm x 425 mm x 264 mm

### Massa

6,9 kg

### Huomautus:

- Tekniset tiedot voivat muuttua ilman eri ilmoitusta. Massa ja mitat ovat likimääräisiä arvoja.
- Harmoninen kokonaissärö on mitattu digitaalisella spektrianalysaattorilla.

# Viitteet

## Lisenssit

Bluetooth®-sanamerkki ja -logot ovat rekisteröityjä tavaramerkkejä, jotka omistaa Bluetooth SIG, Inc. Panasonic Corporation käyttää näitä merkkejä käyttöoikeussopimuksella. Muut tavaramerkit ja kauppanimet kuuluvat vastaaville omistajille.

Android ja Google Play ovat Google LLC.:in tavaramerkkejä.

## Tietoja Bluetooth®-toiminnosta

Panasonic ei ota vastuuta datan ja/tai tietojen vaarantumisesta langattoman lähetyksen aikana.

### Taajuuskaista

- Tämä järjestelmä käyttää 2,4 GHz:n taajuuskaistaa.

### Sertifiointi

- Tämä järjestelmä noudattaa taajuusrajoituksia ja on saanut taajuuksia koskevien lakien mukaisen sertifiointin. Siksi langattoman yhteyden käyttöoikeutta ei tarvita.
- Alla mainitut toimet ovat joissakin maissa lain mukaan rangaistavia:
  - Pääyksikön purkaminen tai muokkaaminen.
  - Määritysmerkintöjen poistaminen.

### Käyttörajoitukset

- Langattoman yhteyden toimintaa ja/tai yhteensopivuutta Bluetooth®-laitteiden kanssa ei taata.
- Kaikkien laitteiden on noudatettava Bluetooth SIG, Inc.:in asettamia standardeja.
- Laitteen määräyksistä ja asetuksista riippuen se ei ehkä pysty muodostamaan yhteyttä tai jotkin toiminnot voivat olla erilaisia.
- Tämä järjestelmä tukee Bluetooth®-suojausominaisuuksia. Käyttöympäristöstä ja/tai asetuksista riippuen suojaus ei ehkä ole riittävä. Ole varovainen lähettäessäsi tietoa langattomasti tähän laitteeseen.
- Järjestelmä ei voi lähettää tietoa Bluetooth®-laitteeseen.

### Käyttöetäisyys

- Laitteen enimmäiskäyttöetäisyys on 10 m:n.
- Käyttöetäisyys saattaa pienentyä ympäristön, esteiden tai häiriöiden vuoksi.

### Muiden laitteiden aiheuttamat häiriöt

- Tämä järjestelmä ei ehkä toimi oikein ja radioaaltohäiriöt voivat aiheuttaa ongelmia, kuten häiriöääntä ja äänen hypymistä, jos laite sijoitetaan liian lähelle muita Bluetooth®-laitteita tai 2,4 GHz:n taajuusalueella käytäviä laitteita.
- Järjestelmä ei ehkä toimi oikein, jos lähettyvillä olevan radioaseman tms. radioaallot ovat liian voimakkaita.

### Käyttötarkoitus

- Tämä järjestelmä on tarkoitettu tavalliseen yleiseen käyttöön.
- Älä käytä järjestelmää sellaisten laitteiden lähellä tai sellaisissa ympäristöissä, jotka ovat alttiita radiotaajuisille häiriöille (esimerkiksi lentokentät, sairaalat, laboratoriot jne.).

### Vanhon laitteiden ja paristojen hävittäminen Vain Euroopan unioni ja maat, joissa on kierrätysjärjestelmä



Nämä merkinnät tuotteissa, pakkauksissa ja/tai niihin liitetyissä dokumenteissa tarkoittavat, että käytettyjä sähkö- ja elektroniikkalaitteita sekä paristoja ei saa sekoittaa tavalliseen kotitalousjätteeseen. Vie vanhat tuotteet ja käytetyt paristot kansallisen lainsäädännön mukaiseen keräyspisteeseen asianmukaista käsittelyä, talteenottoa ja kierrätystä varten. Hävittämällä ne oikein autat säästämään arvokkaita resursseja ja estät mahdolliset haittavaikutukset ihmisten terveyteen ja ympäristöön. Saat lisätietoja keräyksestä ja kierrätyksestä ottamalla yhteyden kunnalliseen jätehuoltoon. Tuotteiden epäasianmukaisesta hävittämisestä saattaa seurata kansallisessa lainsäädännössä määrätty rangaistus.



### Paristomerkintää koskeva huomautus (alasympoli):

Tämä merkki voi olla käytössä yhdessä kemiallisen merkinnän kanssa. Siinä tapauksessa merkki noudattaa kyseistä kemikaaliakoskevan direktiivin vaatimuksia.

**ADVARSEL!****Produkt**

- For å redusere faren for brann, elektrisk støt eller skade på apparatet:
  - Dette apparatet må ikke utsettes for regn, fuktighet, drypp eller sprut.
  - Ikke plasser objekter som er fylt med væske, som vaser, på apparatet.
  - Bruk anbefalt tilbehør.
  - Fjern ikke deksler.
  - Dette apparatet må ikke repareres på egen hånd. Overlat servicearbeider til kvalifisert servicepersonell.

**FORSIKTIG!****Produkt**

- For å redusere faren for brann, elektrisk støt eller skade på apparatet:
  - Ikke plasser apparatet i en bokhylle, et innebygget kabinett eller et annet lukket sted. Pass på at apparatet er godt ventilert.
  - Apparatets ventilasjonsåpninger må ikke dekkes til med aviser, duker, gardiner eller lignende.
  - Plasser ikke åpen ild, slik som levende lys, oppå apparatet.
- Dette apparatet er beregnet til bruk under moderate klimaforhold.
- Dette apparatet anvender en laser. Betjening av kontroller, justeringer eller andre inngrep enn de som er beskrevet i denne bruksanvisning, kan føre til farlig bestråling.

**Vekselstrømnett**

- Støpselet er frakoblende enhet. Strømuttaket må befinne seg i nærheten slik at støpselet lett kan kobles ut fra uttaket umiddelbart.

**POLSKI****Infolinia (Polska):**

801 003 532 – numer dla połączeń z sieci stacjonarnej

22 295 37 27 – numer dla połączeń z sieci stacjonarnej oraz komórkowej

**Produkt Panasonic**

Produkt objęty jest E-Gwarancją Panasonic.

Prosimy o zachowanie dowodu zakupu.

Warunki gwarancji oraz informacje o produkcie są dostępne na stronie [www.panasonic.pl](http://www.panasonic.pl)

lub pod numerami telefonów:

801 003 532 – numer dla połączeń z sieci stacjonarnej

22 295 37 27 – numer dla połączeń z sieci stacjonarnej oraz komórkowej

**Dystrybucja w Polsce**

Panasonic Marketing Europe GmbH

(Spółka z ograniczoną odpowiedzialnością)

Oddział w Polsce

ul. Wołoska 9A, 02-583 Warszawa

Manufactured by: Panasonic Corporation  
Kadoma, Osaka, Japan

Importer for Europe: Panasonic Marketing Europe GmbH  
Panasonic Testing Centre  
Winsbergring 15, 22525 Hamburg, Germany

**Panasonic Corporation**Web Site: <http://www.panasonic.com>**TQBJ2107**

L0518ZA1058