

INSTRUKCJA OBSŁUGI

LG Listwa głośnikowa z obsługą Wi-Fi

Proszę przeczytać dokładnie niniejszą instrukcję przed rozpoczęciem użytkowania swojego zestawu i zachować ją do użytku w przyszłości.

Model
SK6F (SK6F, SPK5-W)

Informacje dot. bezpieczeństwa



Uwaga: ABY ZREDUKOWAĆ RYZYKO PORAŻENIA PRĄDEM ELEKTRYCZNYM, NIE ZDEJMOWAĆ POKRYWY. WEWNĄTRZ NIE MA CZĘŚCI, KTÓRE MOGĄ BYĆ NAPRAWIANE PRZEZ UŻYTKOWNIKA.



Symbol błyskawicy w trójkącie informuje użytkownika o obecności niez izolowanego, niebezpiecznego napięcia elektrycznego wewnątrz produktu, które powoduje znaczące ryzyko porażenia prądem elektrycznym.



produktu.

Symbol wykrzyknika w trójkącie informuje użytkownika o obecności ważnych instrukcji dot. obsługi i konserwacji (serwisowania) w dokumentacji dołączonej do

OSTRZEŻENIE: CHRONIĆ URZĄDZENIE PRZED DESZCZEM I WILGOCIĄ, ABY UNIKNĄĆ POŻARU LUB PORAŻENIA PRĄDEM.

Ostrzeżenie: Nie instalować urządzenia w przestrzeni zamkniętej, jak np. półki z książkami itd.

Uwaga: W pobliżu tego urządzenia nie wolno używać produktów wysokiego napięcia (np. elektryczna packa na muchy). Urządzenie może ulec usterce z powodu przeskoku napięcia.

Uwaga: To urządzenie nie może być wystawione na działanie wody (kapiącej lub rozpryskiwanej) i nie należy kłaść na nim przedmiotów wypełnionych cieczą, takich jak wazy.

Uwaga: Nie zasłaniać otworów wentylacyjnych. Instalować zgodnie z zaleceniami producenta. Szczeliny i otwory wentylacyjne w obudowie zapewniają niezawodną pracę urządzenia i chronią je przed przegrzaniem. Nie należy kłaść urządzenia na łóżku, sofie, dywanie lub na innej podobnej powierzchni, która mogłaby doprowadzić do zatkania tych otworów. Nie należy umieszczać urządzenia w zabudowie izolującej, takiej jak półki na książki, stojaki, chyba że zostanie zapewniona odpowiednia wentylacja lub jest to zgodne z instrukcją producenta.

Uwaga: Nie stawiać na urządzeniu źródeł otwartego ognia, takich jak zapalone świece.

UWAGA: Oznaczenia odnośnie bezpieczeństwa, identyfikacja produktu oraz napięcie zasilania patrz główna etykieta znajdującą się na spodzie lub w innym miejscu urządzenia.

UWAGA dotycząca przewodu zasilania

Wtyczka zasilania jest odłączana. W przypadku zagrożenia, wtyczka zasilania musi być łatwo dostępna.

Dla pewności sprawdzić stronę ze specyfikacjami technicznymi w niniejszej instrukcji obsługi.

Nie przeciążać gniazdek zasilających. Przeciążone, luźne, uszkodzone lub przepalone gniazdko, kable zasilające lub przedłużające stwarzają zagrożenie. Jakkolwiek z powyższych sytuacji może być przyczyną porażenia prądem lub pożaru. Raz na jakiś czas należy sprawdzać przewód zasilania urządzenia i jeśli pojawią się oznaki uszkodzenia lub przetarcia się, odłączyć go, zaprzestać korzystania z urządzenia i wymienić przewód w autoryzowanym serwisie. Zabezpieczyć przewód zasilania przed fizycznym lub mechanicznym niewłaściwym użytkowaniem, tj. przed skręcaniem, zapętlaniem, zaciskaniem, przytraskiwaniem drzwiami lub przekraczaniem. Należy zwrócić szczególną uwagę na wtyczki, gniazdko ścienne oraz miejsce, w którym przewód łączy się z urządzeniem.

Uwaga: Należy używać wyłącznie zasilacza AC dostarczonego z niniejszym urządzeniem. Nie wolno stosować źródeł zasilania pochodzących od innych urządzeń lub od innego producenta. Korzystanie z innych źródeł zasilania lub kabli może spowodować uszkodzenie urządzenia oraz utratę gwarancji.

To urządzenie jest wyposażone w przenośną baterię lub akumulator.

Ja bezpiecznie wyjąć baterie lub akumulatory ze sprzętu:

Aby wyjąć starą baterię lub akumulator, należy wykonać kroki montażu w odwrotnej kolejności. Aby uniknąć zanieczyszczenia środowiska i szkodliwego wpływu na zdrowie ludzi i zwierząt, zużyte baterie lub akumulatory należy umieścić w odpowiednim pojemniku w oznaczonym punkcie zbiórki odpadów. Nie wyrzucać baterii lub akumulatorów wraz z odpadami gospodarstwa domowego. Zaleca się korzystanie z lokalnych, bezpłatnych baterii lub akumulatorów (może nie być dostępne w Twoim obszarze). Baterie lub akumulatory nie mogą być wystawiane na nadmierne ciepło jak np. promienie słoneczne, pożar itp.

Symbole

~	Dotyczy prądu zmiennego (AC).
≡	Dotyczy prądu stałego (DC).
⊞	Dotyczy urządzeń klasy II.
⏻	Dotyczy stanu gotowości.
I	Dotyczy stanu "WŁĄCZONY" (zasilanie).
⚡	Dotyczy niebezpiecznego napięcia.

Spis treści

1 Na początek

- 2 Informacje dot. bezpieczeństwa
- 6 Główne funkcje
- 6 Wstęp
- 7 Zdalne sterowanie
- 8 Panel przedni
- 9 Panel tylny
- 11 Instalowanie systemu nagłośnienia
- 11 Mocowanie jednostki głównej na ścianie

2 Podłączanie

- 13 Ułożenie kabli
- 13 Podłączanie zasilacza AC
- 13 Połączenie z subwooferem bezprzewodowym
- 15 Przyłączenie do telewizora
 - 15 – Z użyciem kabla OPTICAL
 - 15 – LG Sound Sync
 - 17 – Z użyciem kabla HDMI
 - 17 – Funkcja ARC (kanał zwrotny audio)
 - 17 – Co to jest SIMPLINK?
 - 18 – Dodatkowe informacje dotyczące HDMI
- 19 Podłączenie sprzętu opcjonalnego
 - 19 – Połączenie HDMI
 - 19 – Połączenie OPTICAL IN
 - 20 – Połączenie PORTABLE IN
 - 21 – Podłączanie anteny
- 21 Połączenie sieciowe
 - 22 – Połączenie przewodowe
 - 22 – Połączenie bezprzewodowe
- 23 “LG Wi-Fi Speaker”
 - 23 – Instalowanie aplikacji “LG Wi-Fi Speaker”
- 23 Działa z funkcją Google Assistant

3 Obsługa

- 24 Używanie bezprzewodowej technologii Bluetooth
- 24 – Informacje o technologii Bluetooth
- 24 – Profile Bluetooth
- 24 – Słuchanie muzyki z urządzenia Bluetooth
- 26 – Blokada połączenia Bluetooth (BT LOCK)
- 27 Korzystanie z radia
- 27 – Słuchanie radia
- 27 – Poprawa jakości odbioru stacji FM
- 27 – Zapisywanie stacji radiowych
- 27 – Usuwanie zapisanej stacji
- 27 – Usuwanie wszystkich zapisanych stacji
- 28 – Wyświetlanie informacji o stacji radiowej
- 29 Inne operacje
- 29 – Korzystanie z pilota telewizora
- 29 – AV Sync
- 29 – Chwilowe wyłączenie dźwięku
- 30 – Automatyczne przyciemnienie wyświetlacza
- 30 – Wyświetlanie informacji o źródle dźwięku
- 30 – Automatyczne wyłączenie
- 31 – Automatyczne włączenie/wyłączenie zasilania AUTO POWER
- 32 – Automatyczna zmiana funkcji
- 33 Regulacja dźwięku
- 33 – Ustawianie efektów dźwiękowych
- 33 – Automatyczna regulacja poziomu głośności
- 33 – Regulacja głośności
- 34 Tryb czuwania
- 34 – Tryb czuwania
- 34 – Tryb czuwania sieci
- 34 – Tryb czuwania Bluetooth
- 34 Resetowanie głośnika

4 Rozwiązywanie problemów

- 35 Rozwiązywanie problemów
- 35 – Ogólne
- 36 – Sieć
- 37 – Aplikacje
- 37 – UWAGI dla użycia bezprzewodowego
- 38 – UWAGI dotyczące włączania trybu demo

5 Dodatek

- 39 Wymagania dot. plików
- 39 Znaki handlowe i licencje
- 40 Specyfikacje
- 42 Obsługa głośnika
- 42 Ważna informacja dotycząca usług sieciowych
- 43 WARUNKI UŻYTKOWANIA

1

2

3

4

5

Główne funkcje

LG Sound Sync

Umożliwia sterowanie głośnością tego urządzenia za pomocą pilota zdalnego sterowania Twojego telewizora LG, który jest kompatybilny z LG Sound Sync.

Aplikacja „LG Wi-Fi Speaker”

Odsłuchiwanie muzyki ze smartfona lub tabletu.

Sterowanie głośnikiem jest możliwe z wykorzystaniem Twojego iPoda touch/iPhone'a lub urządzenia Android, poprzez aplikację „LG Wi-Fi Speaker”. Głośnik oraz Twoje urządzenie przenośne muszą być podłączone do tej samej sieci. Odwiedź “App Store” lub Google “Play Store” i wyszukaj aplikację “LG Wi-Fi Speaker”. Szczegółowe informacje na stronie 23.

- W zależności od wersji aplikacji oraz oprogramowania smartfona, aplikacja „LG Wi-Fi Speaker” może nie być standardowo obsługiwana.
- Niektóre urządzenia mogą być niekompatybilne z tym głośnikiem.

Bluetooth®

Odsłuchiwanie muzyki z urządzenia **Bluetooth**.

Wstęp

Symbole zastosowane w niniejszej instrukcji

Uwaga

Wskazuje specjalne uwagi i cechy eksploatacyjne.

Ostrożnie

Wskazuje uwagi, których nieprzestrzeganie może doprowadzić do uszkodzeń.

Zdalne sterowanie

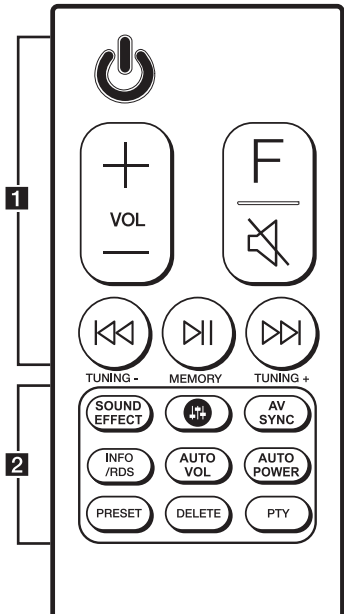

Wymiana baterii

Zdejmij pokrywę baterii znajdującą się z tyłu pilota zdalnego sterowania i włóż baterię z prawidłowo ustawionymi biegunami **+** i **-**.

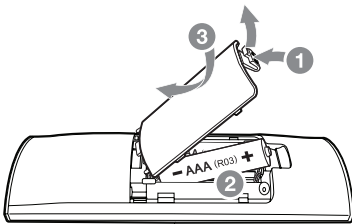

..... **1**

⏻ (Gotowość): Włączanie WŁ lub wyłączenie WYŁ. urządzenia.

VOL (Głośność) **+/–** : Regulacja głośności.

F (Funkcja): Wybór funkcji oraz źródła.

Źródło wejściowe / funkcja	Wyświetlacz
Wi-Fi	WI-FI
Optyczne ARC LG Sound Sync (przewodowy)	OPT/HDMI ARC
Bluetooth	BT
LG Sound Sync (bezprzewodowy)	LG TV
HDMI IN	HDMI
Urządzenie przenośne	PORT.
Radio	FM

🔇 (Wycisz): Wyciszenie dźwięku.

⏮/⏭ (Pomiń): Szybkie przeskakiwanie do tyłu/ przodu.

TUNING -/+: Wybiera stacje radiowe.

⏮ (Odtwarzanie/Pauza): Rozpoczyna odtwarzanie. / Wstrzymuje odtwarzanie.

MEMORY: Zapisuje programy radiowe.

..... **2**

SOUND EFFECT: Wybieranie trybu efektu dźwiękowego.

🔊 : Regulacja poziomu dźwięku każdego głośnika. (strona 33)

AV SYNC:

- Synchronizacja dźwięku i obrazu.
- Sterowanie funkcjami telewizora. (strona 29)

INFO/RDS:

- Wyświetlanie informacji o źródle dźwięku.
- Wyświetla nazwę podłączonego urządzenia **Bluetooth** w funkcji **Bluetooth**.
- RDS (Radio Data System)
- Wybór trybu stereo/mono. (strona 27)

AUTO VOL:

- Włącza lub wyłącza funkcję automatycznej głośności **AUTO VOLUME**.

AUTO POWER:

- Włącza lub wyłącza funkcję automatycznego włączania/wyłączania **AUTO POWER** (strona 31).
- Włączanie lub wyłączenie blokady połączenia **Bluetooth**. (strona 26)

PRESET: Wybór zaprogramowanych stacji radiowych.

DELETE: Usuwa zapisane stacje.

PTY: Wyszukiwanie stacji radiowych według typu audycji.

Panel przedni

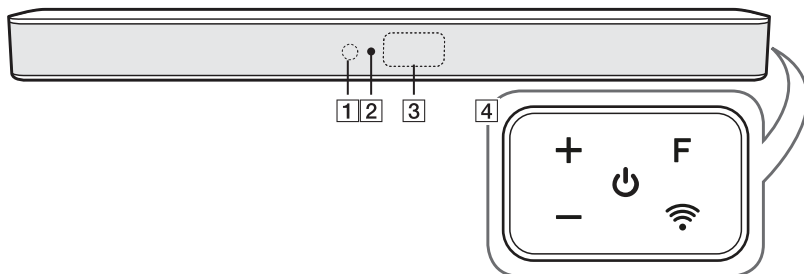

1 Czujnik pilota

2 Wskaźnik LED

Pokazuje stan połączenia.

- Biały (Migający): Oczekiwanie na połączenie z siecią Wi-Fi.
- Biały (Ciągły): Nawiązano połączenie z siecią Wi-Fi lub wybrano inne funkcje połączenia.
- Biały (Przyciemniony): Tryb gotowości z połączeniem sieciowym.
- Czerwony (Ciągły): Tryb gotowości bez połączenia sieciowego.

3 Okienko wyświetlacza

4 ⏻ (Gotowość)

Włączanie **WŁ** lub wyłączanie **WYŁ** urządzenia.

F (Funkcja)

Wybór funkcji oraz źródła. (Wi-Fi, OPT/HDMI ARC, BT, LG TV, HDMI, PORT, FM)

+/− (Głośność)

📶 (Wi-Fi)

Wybór funkcji Wi-Fi.

Panel tylny

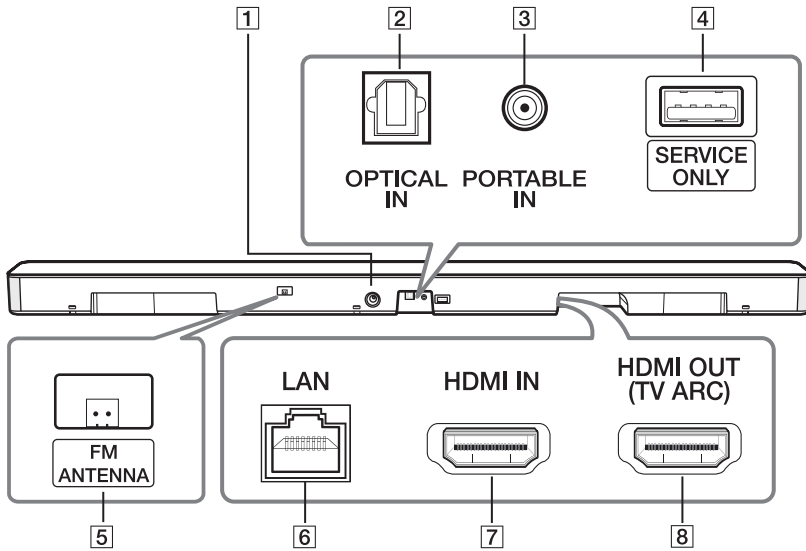

1 DC IN (Wejście zasilacza AC)

2 Gniazdo OPTICAL IN
Podłączyć do urządzenia optycznego.

3 Złącze PORTABLE IN
Podłączyć urządzenie przenośne.

4 USB (tylko do celów serwisowych)
S/W złącze pobierania







5 FM ANTENNA
Podłączyć do anteny radiowej.

6 Port LAN
Podłączyć do routera.

7 HDMI IN
Podłączyć do urządzenia z wyjściem HDMI OUT.

8 HDMI OUT (TV ARC)
Połączyć ze złączem HDMI IN (ARC) na telewizorze.

Funkcje ułatwiające korzystanie z tej jednostki

Funkcja	Opis	Aby	Wykonaj poniższe
Włączenie/ wyłączenie pilota telewizora (Strona 29)	Umożliwia sterowanie niektórymi funkcjami tego urządzenia za pomocą pilota do telewizora nawet jeżeli jest to produkt innej firmy. Funkcja ta jest domyślnie włączona.	WŁ.	Nacisnąć i przytrzymać przez 3 sekundy AV SYNC na pilocie i następnie ponownie wcisnąć ten przycisk.
		WYŁ.	Nacisnąć i przytrzymać przez 3 sekundy AV SYNC na pilocie i następnie ponownie wcisnąć ten przycisk.
Włączenie/ wyłączenie blokady BT (Strona 26)	Umożliwia podłączenie urządzenia Bluetooth tylko w funkcjach Bluetooth i LG TV. Funkcja ta jest domyślnie wyłączona.	WŁ.	Nacisnąć i przytrzymać przez 2 sekundy AUTO POWER na pilocie w funkcji Bluetooth i następnie ponownie wcisnąć ten przycisk.
		WYŁ.	Nacisnąć i przytrzymać przez 2 sekundy AUTO POWER na pilocie w funkcji Bluetooth i następnie ponownie wcisnąć ten przycisk.
Automatyczne wł./wyt. zasilania (Strona 31)	Umożliwia automatyczne włączanie i wyłączenie poprzez sygnały wejściowe : Optyczny, LG TV, Bluetooth lub aplikację "LG Wi-Fi Speaker". Funkcja ta jest domyślnie wyłączona.	WŁ.	Nacisnąć AUTO POWER na pilocie i następnie ponownie wcisnąć ten przycisk.
		WYŁ.	Nacisnąć AUTO POWER na pilocie i następnie ponownie wcisnąć ten przycisk.
Włączenie/ wyłączenie trybu gotowości BT (Strona 34)	Umożliwia przełączenie w tryb gotowości przy zachowaniu połączenia Bluetooth .	WŁ.	Wcześniej ustawić minimalną głośność. Naciśnij i przytrzymaj  na urządzeniu i INFO/RDS na pilocie przez około 3 sekundy, a następnie naciśnij ponownie przycisk.
		WYŁ.	Wcześniej ustawić minimalną głośność. Naciśnij i przytrzymaj  na urządzeniu i INFO/RDS na pilocie przez około 3 sekundy, a następnie naciśnij ponownie przycisk.
Włączenie/ wyłączenie trybu gotowości sieciowej (Strona 34)	Umożliwia przełączenie w tryb gotowości przy zachowaniu połączenia z siecią.	WŁ.	Nacisnąć  na urządzeniu lub  na pilocie.
		WYŁ.	Nacisnąć  na urządzeniu lub  na pilocie i przytrzymać co najmniej 3 sekundy.

Instalowanie systemu nagłośnienia

Możesz słuchać muzyki, podłączając jednostkę do innych urządzeń, takich jak telewizor, odtwarzacz Blu-ray, odtwarzacz DVD itp.

Umieść urządzenie przed telewizorem i podłącz je dożądanego urządzenia (Strony 15-22).

Subwoofer bezprzewodowy można umieścić w dowolnym miejscu pomieszczenia. Ale lepiej jest umieścić subwoofer w pobliżu jednostki głównej. Obróć go lekko w stronę środka pomieszczenia, aby zmniejszyć odbicia od ścian.



! Ostrożnie

- Dla uzyskania najlepszej wydajności połączenia bezprzewodowego, takiego jak **Bluetooth** lub bezprzewodowy subwoofer, nie instaluj urządzenia na metalowych meblach, ponieważ komunikacja bezprzewodowa odbywa się za pośrednictwem modułu znajdującego się na spodzie urządzenia.
- Należy uważać, aby nie zarysować powierzchni urządzenia/sub-woofera podczas instalacji lub przenoszenia.

! Uwaga

Dla wygodnego użycia przycisków zaleca się zachowanie pewnej odległości pomiędzy panelem dźwiękowym a telewizorem.

Mocowanie jednostki głównej na ścianie

Możesz zamocować urządzenie na ścianie.



! Ostrożnie

Ponieważ trudno jest wykonać połączenia po zainstalowaniu urządzenia, należy podłączyć kable przed instalacją.

Materiały przygotowawcze

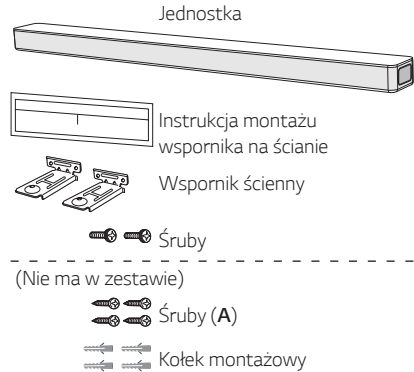

1. Dopasuj oznaczenie DOLNA LINIA TELEWIZORA znajdujące się na wzorniku do montażu wspornika na ścianie z dolną linią telewizora.

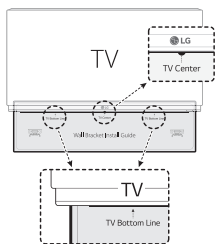

2. Jeżeli mocujesz do ściany (betonu), użyj wkładek do ściany. W celu zamocowania należy wywiercić kilka otworów. Arkusz wzornika (wzornik do montażu wspornika na ścianie) dostarczony jest jako pomoc podczas wiercenia. Użyj wzornika do sprawdzenia punktów wiercenia.

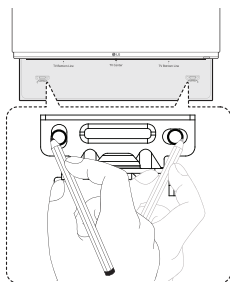

3. Usuń wzornik do montażu wspornika na ścianie.
4. Zamocuj przy pomocy śrub (A) tak, jak to pokazano na ilustracji poniżej.

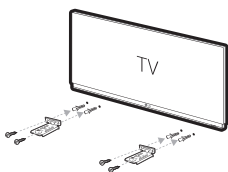

! Uwaga

Śruby (A) oraz kołki montażowe nie są dostarczone. Do mocowania zalecamy Hilti (HUD-1 6 x 30).

5. Umieść urządzenie na wsporniku, dopasowując otwory na śruby na dolnej części urządzenia.

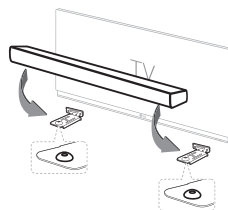

6. Przymocuj urządzenie za pomocą śrub.

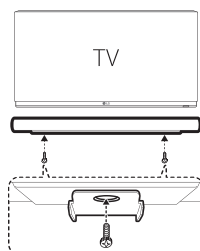

! Uwaga

W celu demontażu urządzenia należy wykonać te czynności w odwrotnej kolejności.

! Ostrożnie

- Nie instalować urządzenia góra do dołu. Może to spowodować uszkodzenie części tego urządzenia lub spowodować obrażenia.
- Na zainstalowanym urządzeniu nie wolno niczego zawieszać oraz nie wolno go uderzać.
- Urządzenie należy dokładnie przymocować do ściany tak, aby nie spadło. Jeżeli urządzenie spadnie może to spowodować obrażenia lub jego uszkodzenie.
- Gdy urządzenie jest przymocowane do ściany należy uważać, aby dzieci nie ciągnęły za którykolwiek z kabli, gdyż może to spowodować jego spadnięcie.

Ułożenie kabli

Kable można uporządkować przy pomocy opaski.

1. Przymocować kable razem przy pomocy opaski, tak jak to pokazano poniżej.
2. Dociągnąć opaski kablowe.

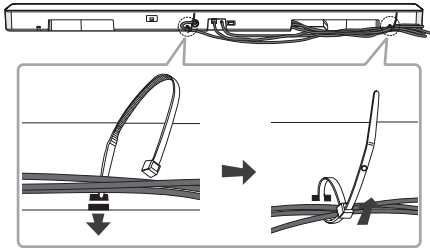

! Uwaga

Po wykonaniu wszystkich połączeń można ułożyć kable w zależności od potrzeb.

Podłączenie zasilacza AC

Podłącz sound bar do zasilania sieciowego z wykorzystaniem dostarczonego zasilacza AC.

1. Podłącz dostarczony przewód zasilający do zasilacza AC.
2. Podłączyć przewód zasilacza AC do wejścia DC IN.
3. Podłączyć przewód zasilacza AC do gniazdka elektrycznego.

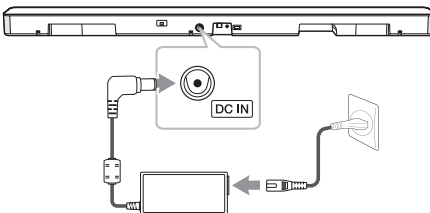

! Ostrożnie

Należy używać wyłącznie zasilacza AC dostarczonego z niniejszym urządzeniem. Nie wolno stosować źródeł zasilania pochodzących od innych urządzeń lub od innego producenta. Korzystanie z innych źródeł zasilania lub kabli może spowodować uszkodzenie urządzenia oraz utratę gwarancji.

Połączenie z subwooferem bezprzewodowym

Kontrolka LED subwoofera bezprzewodowego

Kolor LED	Status
Zielony (miga)	Próba nawiązania połączenia.
Zielony	Połączenie prawidłowe.
Czerwony	Subwoofer bezprzewodowy jest w trybie czuwania lub nie ma połączenia.
Wył. (brak wyświetlenia)	Kabel zasilający subwoofera bezprzewodowego jest odłączony.

Konfiguracja subwoofera bezprzewodowego za pierwszym razem

1. Podłącz przewód zasilający sound bar'u i subwoofera bezprzewodowego do gniazdka.
2. Włącz sound bar. Sound bar oraz bezprzewodowy subwoofer zostaną połączone automatycznie.

Ręczne parowanie subwoofera bezprzewodowego

Gdy połączenie nie jest nawiązane, na subwooferze bezprzewodowym świeci czerwona dioda LED oraz nie wydobywa się z niego żaden dźwięk. Aby rozwiązać ten problem, wykonaj poniższe kroki.

1. Naciśnij znajdujący się z tyłu subwoofera przycisk **Pairing**.

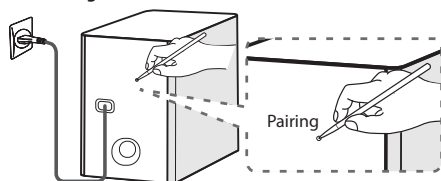

- Zielona dioda LED z tyłu bezprzewodowego subwoofera miga szybko. (Jeżeli zielona dioda LED nie miga wciśnij i przytrzymaj przycisk **Pairing**.)
2. Włącz sound bar.
 3. Parowanie jest zakończone.
 - Zielona dioda LED z tyłu bezprzewodowego subwoofera zaczyna świecić.

! Uwaga

- Nawiązanie komunikacji pomiędzy urządzeniem głównym a subwooferem zajmuje kilka sekund (czasem może trwać dłużej).
- Im mniejsza odległość pomiędzy subwooferem a jednostką główną, tym lepsza jakość dźwięku. Zalecamy montaż jednostki głównej i subwoofera tak blisko, jak to możliwe i unikania poniższych sytuacji.
 - Pomiedzy jednostką główną a subwooferem znajduje się przeszkoda.
 - W pobliżu znajduje się urządzenie korzystające z tej samej częstotliwości, jak np. sprzęt medyczny, kuchenka mikrofalowa lub sieć bezprzewodowa LAN.
 - Aby uniknąć zakłóceń należy ustawić panel dźwiękowy oraz subwoofer w odległości ponad 1 metr od innych urządzeń (np. ruter bezprzewodowy, kuchenka mikrofalowa itp).

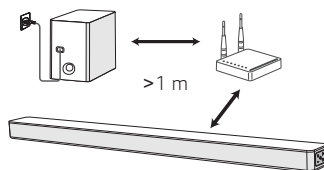

Przyłączenie do telewizora

W zależności od typu telewizora należy go podłączyć do tego urządzenia przy pomocy kabla optycznego lub HDMI.

Z użyciem kabla OPTICAL

1. Połącz gniazdo OPTICAL IN z tyłu urządzenia z gniazdem OPTICAL OUT telewizora za pomocą kabla OPTICAL.

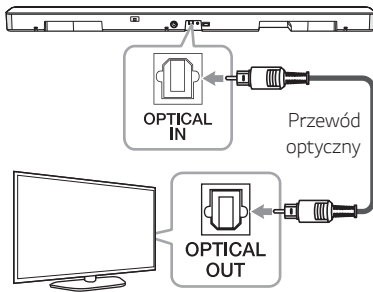

2. Ustaw źródło wejściowe na OPT/HDMI ARC naciskając przycisk **F** na pilocie lub urządzeniu. W oknie wyświetlacza pojawi się "OPT" w przypadku normalnego połączenia pomiędzy jednostką a twoim telewizorem.

! Uwaga

- Przed podłączeniem kabla optycznego, należy upewnić się, że zdjęto zatyczkę ochronną.
- Dźwięk pochodzący z telewizora będzie słychać poprzez głośniki tego urządzenia. W przypadku niektórych telewizorów musisz wybrać opcję głośnika zewnętrznego w menu telewizora. (więcej informacji patrz instrukcja obsługi telewizora).
- Ustaw wyjście dźwięku w telewizorze, aby odtwarzać dźwięk przez to urządzenie: Menu ustawień telewizora → [Sound] → [TV Sound output] → [External speaker (Optical)]
- Menu ustawień telewizora różni się w zależności od producenta oraz modelu.
- Jeżeli urządzenie podłączone jest jednocześnie przy pomocy OPTICAL oraz ARC, wówczas sygnał ARC ma wyższy priorytet.

LG Sound Sync

Sound Sync Wireless

Możesz sterować niektórymi funkcjami tego urządzenia za pomocą pilota do swojego telewizora z LG Sound Sync. Jest kompatybilne z telewizorem LG, który obsługuje LG Sound Sync. Upewnij się, że na telewizorze jest logo LG Sound Sync.

Funkcje możliwe do sterowania przy pomocy pilota telewizora LG: Zwiększanie/zmniejszanie głośności, wyciszenie.

Szczegóły na temat funkcji LG Sound Sync patrz instrukcja obsługi telewizora.

Wykonaj jedno z poniższych podłączeń w zależności od możliwości swojego sprzętu.

! Uwaga

- W czasie użytkowania LG Sound Sync możesz również korzystać z pilota zdalnego sterowania tego urządzenia. Ponowne użycie pilota od telewizora spowoduje zsynchronizowanie tego urządzenia z telewizorem. W zależności od specyfikacji telewizora głośność i wyciszenie tego urządzenia synchronizuje się z telewizorem.
- W przypadku nieudanego połączenia, sprawdź stan telewizora i wyłącz go.
- W przypadku stosowania LG Sound Sync sprawdź stan tego urządzenia oraz połączenia w poniższych przypadkach.
 - Jednostka jest wyłączona.
 - Zmiana funkcji na inną.
 - Odłączenie przewodu optycznego.
- Po uruchomieniu funkcji AUTO POWER WŁĄCZANIE czas potrzebny, aby wyłączyć to urządzenie różni się w zależności od telewizora.

LG Sound Sync z połączeniem przewodowym

1. Połącz urządzenie z telewizorem LG za pomocą przewodu optycznego.

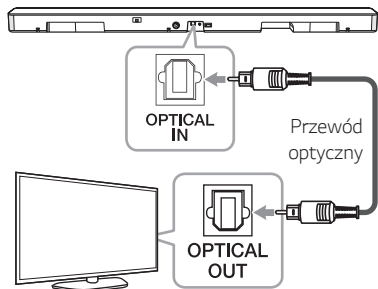

2. Ustaw wyjście dźwięku telewizora, aby słuchać dźwięku przez niniejsze urządzenie: menu ustawień telewizora → [Sound] → [TV Sound output] → [LG Sound Sync (Optical)]
3. Włącz urządzenie, naciskając na pilocie przycisk lub na urządzeniu.
4. Wybierz funkcję OPT/HDMI ARC za pomocą przycisku **F** na pilocie lub **F** na urządzeniu, aż do wybrania tej funkcji.

W oknie wyświetlacza pojawi się „LGOPT” w przypadku normalnego połączenia pomiędzy jednostką a Twoim telewizorem.

! Uwaga

Menu ustawień telewizora różni się w zależności od modelu.

LG Sound Sync z połączeniem bezprzewodowym

1. Włącz urządzenie, naciskając na pilocie przycisk lub na urządzeniu.
2. Wybierz funkcję LG TV za pomocą przycisku **F** na pilocie lub **F** na urządzeniu.
3. Ustaw LG Sound Sync (Bezprzewodowa) na telewizorze. Patrz instrukcja obsługi telewizora.

W oknie wyświetlacza pojawi się „PAIRED” na około 3 sekundy, następnie „LG TV” w przypadku normalnego połączenia pomiędzy niniejszym urządzeniem a telewizorem.

! Uwaga

- Jeżeli wyłączysz urządzenie bezpośrednio, przy pomocy przycisku (Zasilanie), synchronizacja LG Sound Sync (Bezprzewodowa) zostanie rozłączona.
- Jeżeli twój telewizor i to urządzenie są połączone przez LG Sound Sync (bezprzewodowo), urządzenie to po wyłączeniu będzie w trybie gotowości sieciowej niezależnie od stanu połączenia sieciowego. Sprawdź przyciemnioną białą kontrolkę LED na urządzeniu.

Z użyciem kabla HDMI

Jeżeli połączysz to urządzenie oraz telewizor, który obsługuje HDMI CEC oraz ARC (automatyczny kanał zwrotny), możesz cieszyć się dźwiękiem pochodzącym z telewizora bez konieczności używania kabla optycznego.

1. Przy pomocy kabla HDMI podłącz gniazdo HDMI OUT (TV ARC) z tyłu urządzenia z gniazdem ARC telewizora.

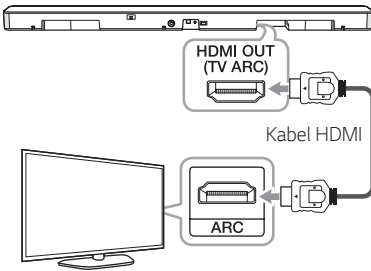

2. Ustaw źródło wejściowe na OPT/HDMI ARC naciskając przycisk **F** na pilocie lub urządzeniu.

W oknie wyświetlacza pojawi się "ARC" w przypadku normalnego połączenia pomiędzy jednostką a twoim telewizorem.

! Uwaga

- Dźwięk pochodzący z telewizora będzie słychać poprzez głośniki tego urządzenia. W przypadku niektórych telewizorów musisz wybrać opcję głośnika zewnętrznego w menu telewizora (więcej informacji patrz instrukcja obsługi telewizora).
- Ustaw źródło dźwięku w telewizorze, aby odtwarzać dźwięk przez to urządzenie:
Menu ustawień telewizora → [Sound] → [TV Sound output] → [External speaker (HDMI ARC)]
- Menu ustawień telewizora różni się w zależności od producenta oraz modelu.
- W zależności od modelu telewizora LG, może okazać się konieczne włączenie w nim funkcji SIMPLINK.
- Po powrocie do trybu ARC, należy zmienić wejście na OPT/HDMI ARC. Następnie urządzenie zmienia tryb automatycznie na ARC.

Funkcja ARC (kanał zwrotny audio)

Dzięki funkcji ARC telewizor z HDMI może przysyłać strumień audio do HDMI OUT tego urządzenia.

Aby użyć tej funkcji:

- Twój telewizor musi obsługiwać funkcje HDMI-CEC i ARC oraz muszą one być włączone.
- Sposób ustawiania HDMI-CEC i ARC może się różnić w zależności od telewizora. Aby uzyskać szczegółowe informacje o funkcji ARC, patrz instrukcja telewizora.
- Musisz użyć kabla HDMI (kabel typu A HDMI™ wysokiej prędkości z Ethernet).
- Używając kabla HDMI, musisz połączyć gniazdo HDMI OUT urządzenia z HDMI IN telewizora, który obsługuje funkcję ARC.
- Możesz połączyć tylko jeden panel dźwiękowy z telewizorem kompatybilnym z ARC.

Co to jest SIMPLINK?



Niektóre funkcje tej jednostki sterowane są pilotem telewizora, jeśli ta jednostka i telewizor LG z systemem SIMPLINK połączone są łączem HDMI.

Funkcje możliwe do sterowania przy pomocy pilota telewizora LG: Wł./wył. zasilania, głośność, wyciszenie itp.

Szczegóły na temat funkcji SIMPLINK patrz instrukcja obsługi telewizora.

Telewizor LG z funkcją SIMPLINK oznaczony jest powyższym logo.

! Uwaga

- W zależności od stanu jednostki, niektóre operacje SIMPLINK mogą być różne lub mogą nie działać.
- W zależności od telewizora lub odtwarzacza połączonego z niniejszym urządzeniem, praca SIMPLINK może się różnić.

Dodatkowe informacje dotyczące HDMI

- Jeśli podłączasz kompatybilne urządzenie HDMI lub DVI, upewnij się, że:
 - Spróbuj wyłączyć urządzenie HDMI/DVI i ten odtwarzacz. Następnie włącz urządzenie HDMI/DVI i pozostaw je na ok. 30 sek. i włącz odtwarzacz.
 - Podłączone wejście video urządzenia jest ustawione prawidłowo dla tej jednostki.
 - Podłączone urządzenie jest zgodne z wejściem video 720 x 576p (lub 480p), 1280 x 720p, 1920 x 1080i, 1920 x 1080p.
- Nie wszystkie urządzenia HDMI lub DVI kompatybilne z HDCP będą działać z tym urządzeniem.
 - Obraz nie będzie wyświetlany prawidłowo na urządzeniach niezgodnych z HDCP.

! Uwaga

- Jeżeli podłączone urządzenie HDMI nie akceptuje wyjścia audio tej jednostki, dźwięku HDMI może w ogóle nie być lub może być zniekształcony.
- Zmiana rozdzielczości po dokonaniu podłączenia może skutkować usterkami. Aby rozwiązać problem, wyłącz jednostkę i włącz ją ponownie.
- Jeżeli połączenie HDMI z HDCP nie zostanie potwierdzone, ekran TV zmienia się na czarny. W takim przypadku sprawdź podłączenie HDMI lub odłącz kabel HDMI.
- Jeśli pojawiły się szумы lub linie na ekranie, proszę sprawdzić kabel HDMI (długość jest zwykle ograniczona do 4,5 metra).
- W trybie HDMI nie możesz zmieniać rozdzielczości wideo. Zmień rozdzielczość wideo podłączonego urządzenia.
- Jeżeli wyjściowy sygnał wideo nie jest normalny, gdy twój komputer osobisty jest podłączony do gniazda HDMI IN, zmień rozdzielczość komputera osobistego na 576p (lub 480p), 720p, 1080i lub 1080p.

Kabel HDMI

Niektóre kable HDMI mają słabą transmisję sygnału, przez co mogą powodować problemy z transmisją dźwięku i obrazu.

Nawet w przypadku połączenia kablem HDMI, problemy takie jak brak dźwięku, przerywany dźwięk, szумы z sound baru i/lub brak obrazu, brak płynności obrazu na telewizorze, mogą być spowodowane przez kabel HDMI.

Użyj kabla z oznaczeniem certyfikacji premium HDMI. Upewnij się również, że kabel ten posiada certyfikat Typ A, Ethernet wysokiej prędkości HDMI™.

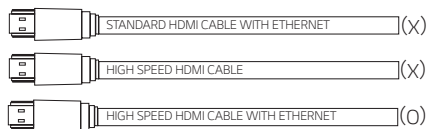

Łączenie za pomocą kabla HDMI*

Telewizor musi obsługiwać najnowsze funkcje HDMI (HDMI CEC¹⁾ / ARC (kanał zwrotny audio)), aby w pełni korzystać z systemu audio z kanałem nadawania na żywo poprzez kabel HDMI. Jeżeli Twój telewizor nie obsługuje tych funkcji HDMI, system audio powinien być połączony za pośrednictwem kabla optycznego OPTICAL.

1) HDMI CEC (High-Definition Multimedia Interface Consumer Electronics Control)

Consumer Electronics Control (CEC) to funkcja HDMI opracowana w celu umożliwienia użytkownikowi sterowania urządzeniami wyposażonymi w CEC, które są połączone przez HDMI za pomocą jednego z ich pilotów.

* Nazwy handlowe CEC to SimpLink (LG), Anynet+ (Samsung), BRAVIA Sync (Sony), EasyLink (Philips) itp.

Podłączenie sprzętu opcjonalnego

Podłączenie HDMI

Można cieszyć się dźwiękiem z urządzenia zewnętrznego, które jest podłączone do gniazda HDMI IN tej jednostki.

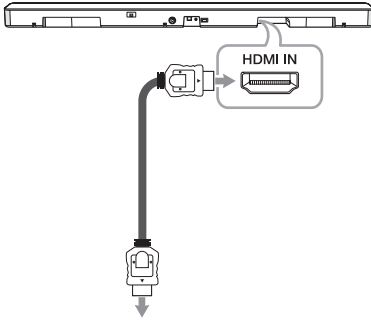

Do odtwarzacza Blu-ray, odtwarzacza DVD itp.

1. Połączyć gniazdo HDMI IN znajdujące się z tyłu urządzenia z gniazdem HDMI OUT urządzenia audio jak np. odtwarzacz Blu-ray, DVD itp.
2. Ustawić źródło wejścia na HDMI. Naciskaj wielokrotnie **F** na pilocie lub **F** na urządzeniu, aż do wybrania tej funkcji.

Podłączenie OPTICAL IN

Podłącz wyjście optyczne urządzenia zewnętrznego do gniazda OPTICAL IN.

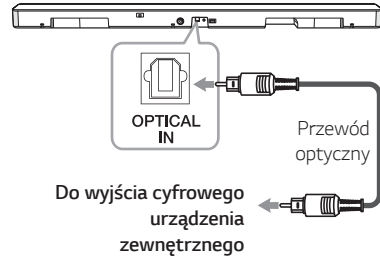

1. Podłącz gniazdo optyczne OPTICAL IN znajdujące się z tyłu urządzenia z gniazdem optycznym urządzenia zewnętrznego.
2. Ustaw źródło wejściowe na OPT/HDMI ARC naciskając przycisk **F** na pilocie lub urządzeniu.

W oknie wyświetlacza pojawi się "OPT" w przypadku normalnego połączenia pomiędzy jednostką a twoim urządzeniem.

! Uwaga

Przed podłączeniem kabla optycznego, należy upewnić się, że zdjęto zatyczkę ochronną.

Połączenie PORTABLE IN

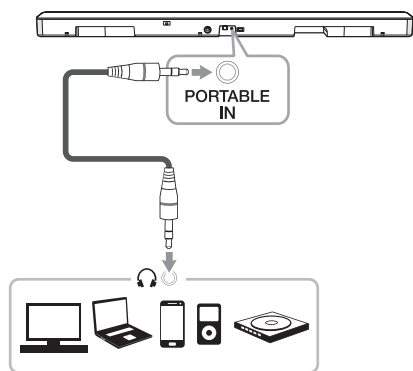

Słuchanie muzyki z przenośnego odtwarzacza

Urządzenie może być wykorzystywane do odtwarzania muzyki pochodzącej z wielu typów odtwarzaczy przenośnych.

1. Podłącz urządzenie zewnętrzne do gniazda PORTABLE IN.
2. Włącz zasilanie, naciskając przycisk (Zasilanie).
3. Wybierz funkcję PORT, naciskając wielokrotnie **F** na pilocie lub **F** na urządzeniu, aż do wybrania tej funkcji.
4. Włącz odtwarzacz przenośny lub urządzenie zewnętrzne i uruchom odtwarzanie.

Podłączenie sprzętu opcjonalnego

Możesz słuchać dźwięku i odtwarzać obraz z podłączonego urządzenia zewnętrznego.

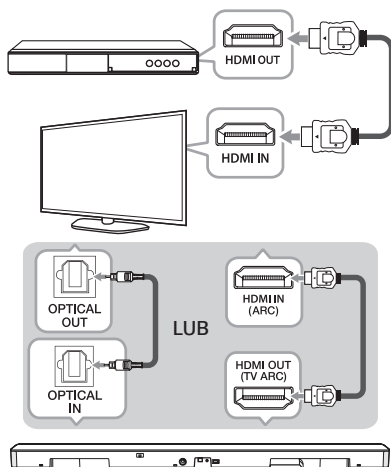

1. Połączyć gniazdo HDMI IN telewizora z gniazdem HDMI OUT urządzenia zewnętrznego, takiego jak np. odtwarzacz Blu-ray, DVD, konsola do gier itp.
2. Przy pomocy kabla OPTYCZNEGO połączyć gniazdo OPTICAL IN z tyłu tej jednostki z gniazdem OPTICAL OUT telewizora.
Lub przy pomocy kabla HDMI połączyć gniazdo HDMI OUT (TV ARC) z tyłu tej jednostki z gniazdem HDMI IN (ARC) telewizora.
3. Ustaw źródło wejściowe na OPT/HDMI ARC. Naciskaj wielokrotnie **F** na pilocie lub **F** na urządzeniu aż do wybrania tej funkcji.

! Uwaga

Jeżeli z sound baru nie wydobywa się dźwięk lub obraz na telewizorze nie jest płynny, przyczyną może być kabel HDMI. Patrz lista kontrolna kabla HDMI. (Strona 18)

Podłączanie anteny

Podłącz dostarczoną antenę, aby słuchać radia.

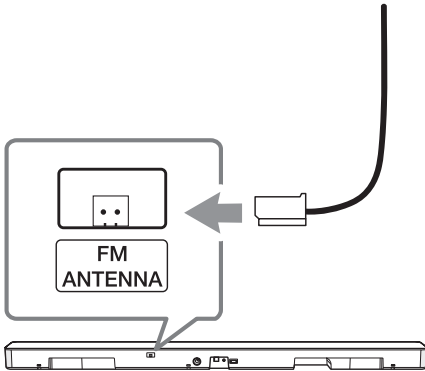

! Uwaga

Po podłączeniu anteny przewodowej FM upewnij się, że ją wyciągnąłeś.

Połączenie sieciowe

Po podłączeniu tego panelu dźwiękowego do sieci i urządzenia mobilnego z aplikacją „LG Wi-Fi Speaker” będzie można korzystać z różnorodnych funkcji.

Wybrać metodę połączenia w zależności od własnego środowiska sieciowego.

! Uwaga

W przypadku środowiska sieciowego (Router, Internet i dostawca usług internetowych) obsługującego IPv4 oraz IPv6, jednostka automatycznie łączy się z IPv4 lub IPv6 w czasie łączenia z siecią.

W celu sprawdzenia stanu połączenia sieciowego należy wybrać ustawienia w opcji Moje głośniki ([Settings]> [IP Info.]) w aplikacji “LG Wi-Fi Speaker”.

Połączenie przewodowe

Wykorzystanie połączenia przewodowego zapewnia najwyższą wydajność, ponieważ dołączone urządzenia łączą się z siecią bezpośrednio, bez interferencji częstotliwości radiowych.

Za pomocą kabla LAN połączyć głośnik z domowym ruterem.

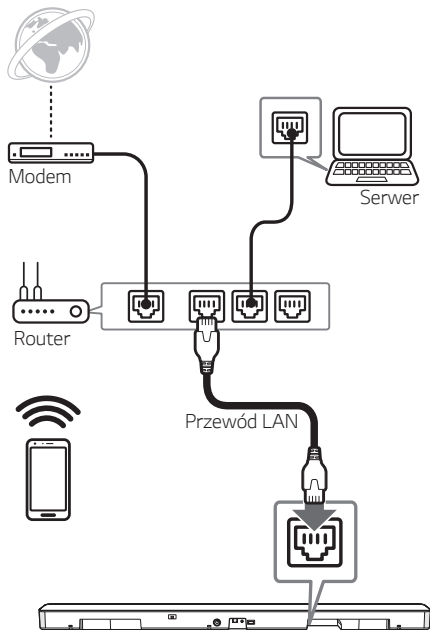

Połączenie bezprzewodowe

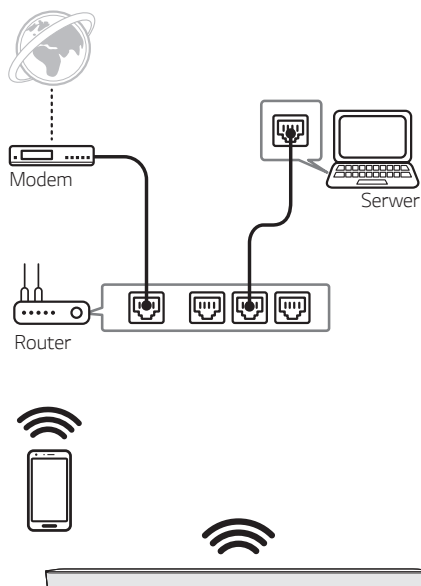

Jeżeli nie ma dostępnego połączenia przewodowego pomiędzy panelem dźwiękowym a routerem, można je połączyć bezprzewodowo.

W celu bezprzewodowego połączenia panelu dźwiękowego z siecią wymagana jest aplikacja "LG Wi-Fi Speaker".

Pobrać i zainstalować aplikację "LG Wi-Fi Speaker" w swoim smartfonie. Uruchomić aplikację i postępować zgodnie z wyświetlanymi instrukcjami w celu bezprzewodowego połączenia panelu dźwiękowego.

“LG Wi-Fi Speaker”

Aplikacja “LG Wi-Fi Speaker” umożliwi korzystanie z różnych funkcji panelu dźwiękowego za pośrednictwem smartfonu:

Korzystanie z muzyki z urządzenia lub domowego serwera sieciowego.

Można słuchać muzyki znajdującej się w smartfonie lub domowym serwerze sieciowym.

Korzystanie z wbudowanej usługi Chromecast

Można słuchać treści muzycznych na tym panelu dźwiękowym z aktywnymi aplikacjami usługi Chromecast.

Ustawienie i kontrolowanie panelu dźwiękowego

Można regulować ustawienia panelu dźwiękowego nawet bez pilota zdalnego sterowania.

Aktualizowanie panelu dźwiękowego

Można zaktualizować panel dźwiękowy do najnowszej wersji.

Wymagania

- **Router bezprzewodowy** musi być połączony z internetem.
- **Urządzenie przenośne**, takie jak smartfon lub tablet musi być połączone z routerem bezprzewodowym za pośrednictwem Wi-Fi.

! Uwaga

Aby uzyskać więcej informacji na temat “LG Wi-Fi Speaker(Głośnika Wi-Fi LG)”, postępuj zgodnie z instrukcjami aplikacji lub zapoznaj się z instrukcją obsługi “LG Wi-Fi Speaker(Głośnika Wi-Fi LG)”.

Instalowanie aplikacji “LG Wi-Fi Speaker”

Przy pomocy Apple “App Store” lub Google “Play Store”

1. Kliknij ikonę Apple „App Store” lub Google “Play Store”.
2. Wprowadź w pasku wyszukiwania „LG Wi-Fi Speaker” i kliknij „Search” (szukaj).
3. Wybrać „LG Wi-Fi Speaker” z listy rezultatów wyszukiwania w celu pobrania.

! Uwaga

- Aplikacja „LG Wi-Fi Speaker” będzie dostępna w następujących wersjach oprogramowania; System Android Wer 5.0 (lub nowsza) iOS : Wer 10 (lub nowsza)
- W zależności od urządzenia, aplikacja „LG Wi-Fi Speaker” może nie działać.

Działa z funkcją Google Assistant

Jednostka działa z Google Assistant. Możesz kontrolować niektóre z funkcji jednostki, np. odtwarzanie i zatrzymywanie muzyki i ustawianie głośności.

Wymogi

- Funkcja Google Assistant fabrycznie dostępna na urządzeniu (sprzedawane oddzielnie)
- Jednostka musi mieć połączenie z Internetem.
- Jednostka musi być zarejestrowana w aplikacji [Google Home].

Używanie bezprzewodowej technologii Bluetooth

Informacje o technologii Bluetooth

Bluetooth to technologia komunikacji bezprzewodowej krótkiego zasięgu.

Dźwięk może zostać przerwany, jeżeli połączenie zostanie zakłócone przez fale elektryczne lub gdy urządzenia **Bluetooth** znajdują się w różnych pokojach.

Łączenie indywidualnych urządzeń w bezprzewodowej technologii **Bluetooth** nie wiąże się z żadnymi opłatami. Telefon komórkowy z technologią bezprzewodową **Bluetooth** może być obsługiwany przez Cascade, jeżeli połączenie było nawiązane przez technologię bezprzewodową **Bluetooth**.

- Dostępne urządzenia: Smartfon, odtwarzacz MP3, notebook itp.
- Version: 4,0
- Codec: SBC, AAC

Profile Bluetooth

Aby korzystać z bezprzewodowej technologii **Bluetooth**, urządzenia muszą interpretować określone profile. Głośnik jest kompatybilny z następującym profilem.

A2DP (Profil zaawansowanej dystrybucji audio)

Słuchanie muzyki z urządzenia Bluetooth

Przed rozpoczęciem procedury parowania, upewnij się, że funkcja **Bluetooth** w Twoim urządzeniu jest uruchomiona. Szczegółowe informacje na ten temat można znaleźć w instrukcji obsługi urządzenia **Bluetooth**. Po zakończeniu operacji parowania, nie trzeba jej wykonywać ponownie.

1. Wybierz funkcję **Bluetooth** za pomocą przycisku **F** na pilocie lub **F** na urządzeniu aż do wybrania tej funkcji.
W oknie wyświetlacza pojawia się „BT” a następnie „READY”.
2. Uruchom urządzenie **Bluetooth** i wykonaj operację parowania. W czasie wyszukiwania tego głośnika za pomocą urządzenia **Bluetooth**, może pojawić się na jego ekranie lista znalezionych urządzeń w zależności od rodzaju urządzenia **Bluetooth**. Twój głośnik pojawia się jako „LG SK6F(XX:XX)”.
3. Wybierz „LG SK6F(XX:XX)”.

! Uwaga

- XX:XX to ostatnie cztery znaki adresu. Jeśli na przykład adres MAC urządzenia to 20:C3:8F:C9:31:55, na urządzeniu **Bluetooth** wyświetli się “LG SK6F (31:55)”.
- W zależności od typu urządzenia **Bluetooth**, są różne sposoby parowania. W razie potrzeby wprowadź kod PIN (0000).

4. Po prawidłowym połączeniu jednostki z urządzeniem **Bluetooth** w oknie wyświetlacza pojawi się "PAIRED" → nazwa twojego urządzenia → "BT".

! Uwaga

- Jeżeli niemożliwe jest wyświetlenie nazwy urządzenia pojawi się "-".
- Aby sprawdzić nazwę podłączonego urządzenia, naciśnij **INFO/RDS** na pilocie zdalnego sterowania. Zostanie wyświetlona nazwa podłączonego urządzenia **Bluetooth**.

5. Słuchanie muzyki.

Aby odtwarzać muzykę zapisaną na urządzeniu **Bluetooth**, zapoznaj się z instrukcją obsługi urządzenia **Bluetooth**.

Poziom głośności zostanie dostosowany zgodnie z poziomem głośności urządzenia **Bluetooth**.

! Uwaga

- Podczas korzystania z technologii **Bluetooth**, urządzenie zewnętrzne **Bluetooth** musi znajdować się jak najbliżej i odległość tą należy zachować. Jednakże połączenie może nie działać prawidłowo w następujących przypadkach:
 - Pomiędzy jednostką a urządzeniem zewnętrznym **Bluetooth** znajduje się przeszkoda.
 - W pobliżu znajduje się urządzenie korzystające z tej samej częstotliwości, co **Bluetooth**, jak np sprzęt medyczny, kuchenka mikrofalowa lub sieć bezprzewodowa LAN.

! Uwaga

- To urządzenie obsługuje automatyczne parowanie **Bluetooth**. Jednakże nie działa prawidłowo w następujących przypadkach:
 - Gdy uruchomisz ponownie to urządzenie.
 - Jeżeli urządzenie zostanie odłączone samodzielnie.
 - Jeżeli urządzenie zostanie odłączone na podłączonym urządzeniu **Bluetooth**.
- Dźwięk może być przerwany na skutek zakłócenia połączenia przez inne fale elektroniczne.
- Nie można sterować urządzeniem **Bluetooth** za pomocą tego urządzenia.
- Parowanie jest ograniczone do jednego urządzenia **Bluetooth**. Multi-Pairing nie jest obsługiwane.
- W zależności od typu urządzenia, w niektórych przypadkach użycie funkcji **Bluetooth** może okazać się niemożliwe.
- Można korzystać z **Bluetooth** do połączenia telefonu, odtwarzacza MP3, notebooka itp.
- Im większa jest odległość pomiędzy jednostką a urządzeniem **Bluetooth**, tym niższa jest jakość dźwięku.
- Połączenie **Bluetooth** zostanie rozłączone, gdy jednostka zostanie wyłączona lub urządzenie zewnętrzne **Bluetooth** znajdzie się za daleko.
- W przypadku przerwania połączenia **Bluetooth**, należy je podłączyć ponownie.
- Jeżeli **Bluetooth** nie jest podłączony, w oknie wyświetlacza pojawi się napis „READY”.
- W przypadku wyłączenia funkcji Wi-Fi, wówczas mogą nie działać tryby **Bluetooth** oraz bezprzewodowa synchronizacja dźwięku telewizora.
- Jeżeli po podłączeniu urządzenia **Bluetooth**, wybrany zostanie inny tryb, wówczas połączenie **Bluetooth** zostanie rozłączone. Po powrocie do trybu **Bluetooth**, połączenie **Bluetooth** zostanie automatycznie przywrócone.

Blokada połączenia Bluetooth (BT LOCK)

Można ograniczyć połączenie **Bluetooth** tylko do trybów BT (**Bluetooth**) oraz LG TV tak, aby uniknąć niechcianych połączeń **Bluetooth**.

Aby włączyć tę funkcję, w trybie BT (**Bluetooth**) naciśnij i przytrzymaj na pilocie przez 2 sekundy przycisk **AUTO POWER** następnie naciśnij go ponownie, gdy pojawi się komunikat "OFF - BT LOCK". Następnie można ograniczyć połączenie **Bluetooth**.

Aby wyłączyć funkcję, w trybie BT (**Bluetooth**) naciśnij i przytrzymaj na pilocie przez 2 sekundy przycisk **AUTO POWER** następnie naciśnij go ponownie, gdy pojawi się komunikat "ON - BT LOCK".



Uwaga

Nawet przy włączonej funkcji BT LOCK, niniejszy panel dźwiękowy zostanie uruchomiony przez funkcję automatycznego włączania - Auto Power. Aby temu zapobiec należy wyłączyć funkcję Auto Power. (strona 31)

Korzystanie z radia

Upewnij się, że antena FM jest podłączona.
(strona 21)

Śłuchanie radia

1. Naciśnij **F** na urządzeniu lub na pilocie, aż funkcja FM pojawi się na ekranie wyświetlacza. Ostatnio znaleziona stacja jest włączona.
2. Ustawienia automatyczne:
Naciśnij i przytrzymaj **TUNING -/+** na pilocie przycisk, aż częstotliwość zacznie się zmieniać, a następnie zwolnij. Przeszukiwanie zostanie zakończone gdy urządzenie wyszuka stację.

Lub

Ręczne ustawienia:

Naciśnij kilkakrotnie **TUNING -/+** na pilocie.

3. Dostosuj głośność, naciskając **VOL** (Głośność) **+/-** na pilocie lub naciskając **-/+** (Głośność) na urządzeniu.

Poprawa jakości odbioru stacji FM

Naciśnij i przytrzymaj **INFO/RDS** na pilocie.
Następnie ponownie wciśnij **INFO/RDS**, aby wybrać tryb mono lub stereo. Tryb odbioru radia zmieni się ze stereo na mono, zazwyczaj powoduje to poprawę jakości odbioru.

Zapisywanie stacji radiowych

Można zapisać 10 stacji dla pasma FM.

Przed strojeniem upewnij się, że głośność jest zmniejszona.

1. Naciśnij **F**, aż funkcja FM pojawi się na ekranie wyświetlacza.
2. Wybierz żądaną intensywność, naciskając **TUNING - / +** na pilocie.
3. Naciśnij **MEMORY** na pilocie.
W okienku wyświetlacza zaczyna migać numer.
4. Naciśnij jeszcze raz na pilocie **MEMORY**. Stacja została zapisana.
5. Powtórz kroki od 2 do 4, aby zaprogramować inne stacje.
6. Aby słuchać zapisanej stacji, naciśnij **PRESET** na pilocie.

Usuwanie zapisanej stacji

1. Naciśnij **PRESET** na pilocie, aby wybrać odpowiedni numer stacji, którą chcesz usunąć.
2. Naciśnij **DELETE** na pilocie, "DEL P (numer)?" pojawi się w okienku wyświetlacza.
3. Naciśnij **DELETE** ponownie na pilocie, aby usunąć wybrany numer programu.

Usuwanie wszystkich zapisanych stacji

1. Naciśnij i przytrzymaj przycisk **DELETE** na pilocie przez około 2 sekundy. Komunikat "DEL ALL?" będzie migać na wyświetlaczu.
2. Naciśnij **DELETE** na pilocie, aby usunąć wszystkie zapisane stacje.
Komunikat "DELETED ALL" będzie migał na wyświetlaczu.

Wyświetlanie informacji o stacji radiowej

Tuner FM wyposażony jest w Radio Data System (RDS). Pokazuje informacje na temat słuchanej stacji radiowej. Naciśnij kilkakrotnie przycisk **INFO/RDS** na pilocie, aby przejść przez różne typy danych:

PTY	(Rozpoznanie typu programu) Na wyświetlaczu pojawia się typ programu (np. jazz lub wiadomości).
RT	(Radio - Tekst) Komunikat tekstowy zawiera specjalne informacje nadawane przez daną stację radiową. Ten tekst może przewijać się na wyświetlaczu.
CT	(Czas kontrolowany przez kanał) Pokazuje czas podawany przez stację.
PS	(Programme Service Name) Na wyświetlaczu pojawi się nazwa kanału.

Naciskając przycisk **INFO/RDS** na pilocie, można wyszukiwać stacje radiowe. Na wyświetlaczu pojawi się ostatnio używany kod PTY. Naciśnij przycisk **PTY** na pilocie jeden raz lub kilkakrotnie, aby wybrać typ programu. Naciśnij przycisk **◀◀/▶▶** na pilocie. Tuner rozpocznie automatyczne szukanie. Wyszukiwanie zatrzyma się, gdy odnaleziona zostanie odpowiednia stacja.

Inne operacje

Korzystanie z pilota telewizora

Możesz sterować niektórymi funkcjami tego urządzenia za pomocą pilota do swojego telewizora nawet jeżeli jest to produkt innej firmy. Funkcje, które można kontrolować to głośność oraz wyciszenie.

Naciśnij i przytrzymaj przycisk **AV SYNC** na pilocie przez około 3 sekundy. Pojawia się komunikat „ON - TV REMOTE” i można sterować urządzeniem przy pomocy pilota od telewizora.

Aby sprawdzić status tej funkcji, należy nacisnąć i przytrzymać **AV SYNC**.

Aby wyłączyć tę funkcję, należy nacisnąć i przytrzymać **AV SYNC**, następnie należy nacisnąć jeszcze raz, gdy będzie przewijany komunikat „ON - TV REMOTE”.

! Uwaga

- Obsługiwane marki telewizorów

LG	Panasonic	Philips	Samsung
Sharp	Sony	Toshiba	Vizio

- Upewnij się, że wyjście dźwięku telewizora ustawione jest na [External speaker].
- W zależności od pilota, funkcja ta może nie działać prawidłowo.
- Funkcja ta nie działa z pilotem typu magic od telewizora LG.
- Funkcja ta może nie działać poprawnie, jeżeli niektóre funkcje telewizora będą włączone, np. HDMI CEC, SIMPLINK oraz LG Sound Sync.
- Niektóre funkcje mogą nie być obsługiwane.
- W przypadku powtarzalnego naciskania przycisku głośności, niektóre funkcje sterowania mogą nie działać.

AV Sync

Mogą wystąpić niezgodności pomiędzy dźwiękiem z panelu dźwiękowego a obrazem na telewizorze.

W takim przypadku ta funkcja może ustawić czas opóźnienia.

1. Naciśnij **AV SYNC**.
2. Użyj **◀▶** do sterowania czasem w przedziale od 0 do 300 ms.

Chwilowe wyłączenie dźwięku

Naciśnij **🔇** (Wycisz), aby wyciszyć urządzenie.

Możesz wyciszyć swoje urządzenie, aby na przykład odebrać telefon. Wskaźnik „MUTE” świeci się w oknie wyświetlacza.

Aby skasować, naciśnij ponownie **🔇** (Wycisz) na pilocie zdalnego sterowania lub zmień poziom głośności.

Automatyczne przyciemnienie wyświetlacza

Jeżeli przez 15 sekund nie zostanie naciśnięty żaden przycisk, okno wyświetlacza zostanie przyciemnione.

Po naciśnięciu dowolnego przycisku, wyświetlacz zostaje rozświetlony.

Wyświetlanie informacji o źródle dźwięku

Naciskając **INFO/RDS**, możesz wyświetlić informacje na temat źródła wejścia.

OPT/ARC/HDMI/PORT.: Format audio

BT (**Bluetooth**): Nazwa podłączonego urządzenia **Bluetooth**

Automatyczne wyłączenie

W przypadku gdy główne urządzenie nie jest podłączone do urządzenia zewnętrznego i nie będzie używane przez 15 minut, wyłączy się samoistnie w celu zmniejszenia zużycia energii.

Wyłączy się również po sześciu godzinach, jeżeli jednostka główna jest połączona z urządzeniem za pomocą wejścia Portable.

Jeżeli sieć jest podłączona, głośnik przełącza się na tryb gotowości sieciowej. Następnie kontrolka LED na urządzeniu będzie biała i przyciemniona.

Jeżeli sieć jest rozłączona, głośnik przełącza się na tryb gotowości. Jeżeli kontrolka LED urządzenia zmienia kolor na czerwony.

Automatyczne włączenie/ wyłączenie zasilania AUTO POWER

Ten panel dźwiękowy jest automatycznie włączany oraz wyłączany poprzez źródło wejściowe: Optyczny, LG TV, **Bluetooth** lub aplikację "LG Wi-Fi Speaker".

Ta funkcja włącza lub wyłącza się za każdym razem, gdy naciśniesz **AUTO POWER**.

Włączanie

Automatyczne włączanie przez tą funkcję jest obsługiwane tylko w trybie gotowości sieciowej. Wyjątek stanowi sygnał optyczny. Sprawdź przyciemnioną białą kontrolkę LED na urządzeniu.

Kiedy włączasz telewizor lub podłączane jest urządzenie zewnętrzne, to urządzenie rozpoznaje sygnał wejściowy i wybiera odpowiednią funkcję. Można wtedy słuchać dźwięku z urządzenia.

Jeżeli spróbujesz podłączyć urządzenie **Bluetooth**, jednostka ta włączy się oraz połączy urządzenie **Bluetooth**.

Po uruchomieniu aplikacji "LG Wi-Fi Speaker" i muzyki na urządzeniu mobilnym, które zostało już sparowane, panel dźwiękowy zostanie włączony w funkcji Wi-Fi i będzie można słuchać na nim muzyki.

Wyłączanie

Gdy telewizor jest wyłączony, panel dźwiękowy przełącza się w tryb gotowości.

! Uwaga

- Po tym jak urządzenie zostało włączone przy pomocy funkcji AUTO POWER, zostanie automatycznie wyłączone, jeżeli przez pewien okres czasu nie będzie sygnału z telewizora podłączonego przy pomocy LG Sound Sync (Optycznie/Bezprzewodowo).
- Po tym jak urządzenie zostało włączone przy pomocy funkcji AUTO POWER, zostanie automatycznie wyłączone, jeżeli przez pewien czas nie będzie sygnału z urządzenia zewnętrznego.
- Jeżeli wyłączysz urządzenie bezpośrednio, nie może ono być włączone automatycznie przez funkcję AUTO POWER. Jednakże urządzenie może być włączone przez funkcję AUTO POWER, gdy sygnał optyczny dojdzie po 5 sekundach braku sygnału.
- Funkcja ta może nie działać w zależności od podłączonego urządzenia.
- Jeżeli rozłączysz połączenie **Bluetooth** na tym urządzeniu, niektóre urządzenia **Bluetooth** będą wciąż próbowały podłączyć się do niego. W związku z tym zalecane jest rozłączenie połączenia przed wyłączeniem urządzenia.
- Po włączeniu urządzenia po raz pierwszy, funkcja automatycznego włączania/ wyłączenia będzie aktywna.
- Aby korzystać z tej funkcji, jednostka główna musi być zarejestrowana w liście urządzeń parowanych **Bluetooth**.
- Funkcję AUTO POWER można ustawić, gdy jednostka jest włączona.

Automatyczna zmiana funkcji

Panel dźwiękowy rozpoznaje sygnały wejściowe takie jak optyczny, **Bluetooth**, LG TV oraz urządzenia przenośnego z aplikacją „LG Wi-Fi Speaker” i automatycznie zmienia odpowiednie funkcje.

W przypadku włączenia telewizora lub urządzenia zewnętrznego

W przypadku włączenia telewizora lub urządzenia zewnętrznego połączonych przez interfejs optyczny lub LG Sound Sync (optycznie lub bezprzewodowo) panel dźwiękowy przełącza się na odpowiednią funkcję i można słuchać na nim dźwięku.

Kiedy podłączasz urządzenie Bluetooth

Kiedy podłączasz urządzenie **Bluetooth** do tego urządzenia, wybrana zostaje funkcja **Bluetooth**. Odtwarzaj swoją muzykę na urządzeniu **Bluetooth**.

Podłącz urządzenie przenośne

Po podłączeniu urządzenia przenośnego przy pomocy kabla stereo 3,5 mm, jednostka zmienia tryb na Portable. Będzie słyszeć dźwięk pochodzący z Twojego urządzenia.

W przypadku odtwarzania muzyki przez aplikację „LG Wi-Fi Speaker”

W przypadku odtwarzania muzyki przez aplikację „LG Wi-Fi Speaker” na urządzeniu mobilnym, panel dźwiękowy przełącza się na funkcję Wi-Fi i można na nim odsłuchiwać muzyki.

! Uwaga

- Aby zmienić na funkcję połączenia optycznego, musi minąć 5 sekund bez sygnału.
- To urządzenie nie zmieni funkcji na połączenie optyczne, jeżeli włączony jest SIMPLINK na podłączonym telewizorze, odtwarzaczu Blu-ray, tunerze itp. lub podłączone urządzenie CEC jest włączone. Jeżeli chcesz korzystać z automatycznej zmiany funkcji, należy w telewizorze LG wyłączyć SIMPLINK. Włączenie SIMPLINK trwa około 30 sekund.
- Jeżeli ustawiona jest funkcja blokady połączenia **Bluetooth**, wówczas połączenie **Bluetooth** będzie dostępne tylko w trybie **Bluetooth** oraz LG TV. (strona 26)
- W funkcji WI-FI bez połączenia sieciowego nie można podłączyć urządzenia **Bluetooth** i LG TV przez LG Sound Sync (bezprzewodowo). Aby nawiązać takie połączenia, należy przełączyć na inną funkcję.

Regulacja dźwięku

Ustawianie efektów dźwiękowych

Ten system posiada określoną ilość wcześniej ustawianych pól dźwięku surround. Przy pomocy przycisku **SOUND EFFECT** można dokonać wyboru trybu dźwięku.

Wyświetlane elementy dla korektora mogą się różnić w zależności od źródła dźwięku oraz ustawionych efektów.

Na wyświetlaczu	Opis
ASC (Adaptacyjne sterowanie dźwiękiem (ASC))	Analizuje w czasie rzeczywistym jakość sygnału wejściowego oraz optymalizuje dźwięk w zależności od zawartości.
BASS BLAST	Wzmacnia siłę dźwięku dla basów.
STANDARD	Można cieszyć się zoptymalizowanym dźwiękiem.
DTS VIRTUAL : X	Możesz cieszyć się bardziej realistycznym i przestrzennym dźwiękiem.

! Uwaga

- Kolejność efektów dźwiękowych może się różnić w zależności opcji regionalnych.
- W niektórych trybach, z pewnych głośników nie będzie się wydobywał dźwięk lub będzie bardzo cichy. Zależy to od trybu dźwięku oraz jego źródła - nie jest to usterka.
- Po zmianie źródła sygnału wejściowego lub w niektórych przypadkach nawet po zmianie ścieżki/pliku może być konieczne ponowne ustawienie trybu dźwięku.

Automatyczna regulacja poziomu głośności

Niniejsze urządzenie obsługuje funkcje Auto volume, która automatycznie reguluje poziom głośności.

Gdy dźwięk wyjściowy jest za głośny lub za cichy, naciśnij **AUTO VOL** na pilocie. Tak, abyś mógł cieszyć się dźwiękiem o odpowiedniej głośności.

Aby anulować tę funkcję, naciśnij przycisk jeszcze raz, gdy wyświetlany jest komunikat „ON-AUTO VOLUME”.

Regulacja głośności

Można ustawić poziom głośności każdego głośnika: Subwoofer; tony wysokie, niskie.

1. Naciskać wielokrotnie przycisk  w celu wybrania głośnika do wyregulowania.
2. Nacisnąć **VOL +/-** w celu wyregulowania głośności.

Głośnik	Wyświetlacz	Zakres
Subwoofer	WF	-15 ~ 6
Wysokie	TRE	-5 ~ 5
Niskie	BAS	-5 ~ 5

Tryb czuwania



Głośnik przechodzi w tryb czuwania, jeśli nie jest odtwarzana muzyka i nie używane są przyciski.

Tryb czuwania

Wariant 1

Jeżeli sieć jest odłączona, nie jest odtwarzana muzyka, lub przez 15 minut nie będzie naciśnięty żaden przycisk, głośnik przełącza się w tryb gotowości. Następnie na wyświetlaczu pojawia się komunikat „GOOD-BYE”, a kontrolka LED urządzenia zapala się na czerwono.

Wariant 2



Jeżeli naciśniesz i przytrzymasz przez 3 sekundy  na urządzeniu lub  na pilocie, głośnik przełączy się na tryb gotowości. Następnie na wyświetlaczu pojawia się komunikat „GOOD-BYE”, a kontrolka LED urządzenia zapala się na czerwono.

Tryb czuwania sieci

Wariant 1

Jeżeli sieć jest podłączona, ale muzyka nie jest odtwarzana, a przez 15 minut nie będzie naciśnięty żaden przycisk, głośnik przełącza się w tryb gotowości sieciowej. Następnie kontrolka LED na urządzeniu będzie biała i przyciemniona.

Wariant 2

Jeżeli naciśniesz  na urządzeniu lub  na pilocie, głośnik przełączy się na tryb gotowości sieciowej. Następnie kontrolka LED na urządzeniu będzie biała i przyciemniona.

Tryb czuwania Bluetooth

Jeśli tryb czuwania **Bluetooth** jest ustawiony na WŁ., głośnik włącza tryb czuwania **Bluetooth** po wyłączeniu.

Po włączeniu urządzenia głównego w trybie czuwania **Bluetooth**, **Bluetooth** i LG TV można podłączyć nawet przy wyłączonej sieci.

Ustaw poziom głośności jednostki na minimum. Następnie naciśnij i przytrzymaj przycisk  na urządzeniu lub **INFO/RDS** na pilocie przez około 3 sekundy. Pojawi się „ON-BT STANDBY”, a urządzenie przełączy się w tryb gotowości **Bluetooth**.

Aby anulować tą funkcję, naciśnij **INFO/RDS**, gdy jest przewijany komunikat „ON-BT STANDBY”.

Uwaga

Aby korzystać z tej funkcji, należy włączyć AUTO POWER.

Resetowanie głośnika

Jeśli głośnik nie odpowiada, należy go zresetować.

Naciśnij i przytrzymaj przycisk  do momentu, aż słyszalny będzie jeden sygnał dźwiękowy. W oknie wyświetlacza pojawi się „RESET”. Wówczas wszystkie porty sieci bezprzewodowej są dezaktywowane, a zachowane informacje sieci bezprzewodowej są usuwane.

Rozwiązywanie problemów

Ogólne

Objawy	Przyczyna i rozwiązanie
Urządzenie nie działa poprawnie.	<ul style="list-style-type: none"> Wyłącz zasilanie tej jednostki oraz podłączonych urządzeń zewnętrznych (telewizor, głośnik niskotonowy, odtwarzacz DVD, wzmacniacz itp.), a następnie włącz ponownie. Odłącz przewód zasilania tej jednostki oraz podłączonych urządzeń zewnętrznych (telewizor, głośnik niskotonowy, odtwarzacz DVD, wzmacniacz itp.) i podłącz ponownie. Poprzednie ustawienie może nie zostać zapisane, jeżeli urządzenie zostanie wyłączone.
Zasilanie nie włącza się.	<p>Czy przewód zasilający jest podłączony do gniazdka?</p> <ul style="list-style-type: none"> Podłącz wtyczkę zasilania do gniazdka.
Dźwięk nie jest generowany.	<p>Czy głośność jest ustawiona na minimum?</p> <ul style="list-style-type: none"> Wyreguluj głośność. Jeżeli używane jest połączenie z urządzeniem zewnętrznym (tuner, urządzenie Bluetooth itp.), należy dokonać regulacji głośności urządzenia. <p>Czy funkcja wyciszenia jest aktywowana?</p> <ul style="list-style-type: none"> Naciśnij  lub ustaw poziom głośności, aby anulować funkcję wyciszenia. <p>Czy funkcja została poprawnie wybrana?</p> <ul style="list-style-type: none"> Sprawdź źródło wejściowe i wybierz poprawne źródło wejściowe.
Brak dźwięku z głośnika niskotonowego	<p>Czy subwoofer jest podłączony?</p> <ul style="list-style-type: none"> Włóż pewnie wtyczkę subwoofera do ściennego gniazdka zasilania. <p>Czy parowanie pomiędzy jednostką a głośnikiem subwoofer jest rozłączone?</p> <ul style="list-style-type: none"> Połącz urządzenie i subwoofer (strona 13).
Pilot nie działa poprawnie.	<p>Czy pilot nie znajduje się za daleko od urządzenia?</p> <ul style="list-style-type: none"> Używać pilota w odległości do 7 m. <p>Czy na drodze pomiędzy pilotem a urządzeniem nie znajduje się przeszkoda?</p> <ul style="list-style-type: none"> Usuń przeszkody <p>Czy baterie w pilocie nie są wyczerpane?</p> <ul style="list-style-type: none"> Wymień baterie na nowe.
Nie działa funkcja AUTO POWER	<ul style="list-style-type: none"> Sprawdź połączenie z urządzeniem zewnętrznym, takim jak telewizor, odtwarzacz DVD/Blu-Ray lub Bluetooth. Sprawdź stan SIMPLINK na telewizorze LG oraz wyłącz SIMPLINK. Funkcja ta może nie działać w zależności od podłączonego urządzenia.
Nie działa LG Sound Sync.	<ul style="list-style-type: none"> Sprawdź, czy Twój telewizor LG obsługuje LG Sound Sync. Sprawdź połączenie LG Sound Sync. Sprawdź ustawienia dźwięku w telewizorze i w tym urządzeniu.

Objawy	Przyczyna i rozwiązanie
Jeżeli czujesz, że dźwięk emitowany z urządzenia jest niski.	<p>Sprawdź poniższe informacje i wyreguluj zgodnie z nimi urządzenie.</p> <ul style="list-style-type: none"> Przełączyć stan funkcji DRC na [OFF] za pomocą „LG Wi-Fi Speaker”. Gdy system nagłośnienia jest podłączony do telewizora, zmień ustawienie AUDIO DIGITAL OUT w menu ustawień telewizora z [PCM] na [AUTO] lub [BITSTREAM]. Gdy system nagłośnienia jest podłączony do odtwarzacza, zmień ustawienie AUDIO DIGITAL OUT w menu ustawień odtwarzacza z [PCM] na [PRIMARY PASS-THROUGH] lub [BITSTREAM]. Zmień ustawienie Audio DRC w menu podłączonego urządzenia na wyłączone: [OFF]. Upewnij się, że tryb nocny nie jest włączony. Wyłącz [OFF] tryb nocny.
Jednostka nie łączy się z urządzeniem Bluetooth .	<ul style="list-style-type: none"> Wyłączyć funkcję blokady połączenia Bluetooth. (strona 26)
Stacje radiowe nie są odbierane właściwie.	<ul style="list-style-type: none"> Antena jest źle podłączona lub ustawiona. Podłącz dokładnie antenę. Siła sygnału stacji radiowej jest zbyt słaba. Ręcznie dostrój stację. Żadna stacja nie została zapamiętana lub stacje zostały usunięte (przy strojeniu skanującym). Ustaw stacje radiowe – więcej szczegółowych informacji można znaleźć na stronie 27.

Sieć

Objawy	Przyczyna i rozwiązanie
Nie można podłączyć głośnika do Twojej sieci.	<p>Komunikacja bezprzewodowa może być zakłócona przez urządzenia gospodarstwa domowego, używające częstotliwości radiowych. Odsuń głośnik z dala od nich.</p>
Serwery mediów nie są wyświetlane na liście urządzeń.	<ul style="list-style-type: none"> Na Twoim serwerze mediów jest włączone oprogramowanie firewall lub antywirusowe. Wyłącz pracujące na komputerze lub serwerze mediów oprogramowanie firewall lub antywirusowe. Upewnij się, że głośnik jest podłączony do tej samej sieci, w której znajduje się Twój serwer mediów.
„LG Wi-Fi Speaker” nie działa prawidłowo.	<p>Czy „LG Wi-Fi Speaker” jest podłączony?</p> <ul style="list-style-type: none"> Podłącz „LG Wi-Fi Speaker”. <p>Czy kabel LAN jest prawidłowo podłączony do routera bezprzewodowego oraz „LG Wi-Fi Speaker”?</p> <ul style="list-style-type: none"> Podłączyć kabel LAN do portu LAN z tyłu „LG Wi-Fi Speaker” oraz do routera bezprzewodowego. <p>Jeżeli zrestartujesz router?</p> <ul style="list-style-type: none"> Należy wyłączyć i ponownie włączyć zasilanie głośnika. <p>Jeżeli zainstalujesz nowy router.</p> <ul style="list-style-type: none"> Musisz przywrócić do ustawień fabrycznych i skonfigurować połączenie sieciowe głośnika.

Aplikacje

Objawy	Przyczyna i rozwiązanie
Aplikacja „LG Wi-Fi Speaker” nie działa prawidłowo.	<p>Czy w trakcie uruchamiania aplikacji pojawia się błąd?</p> <ul style="list-style-type: none"> • Upewnij się, że urządzenie przenośne jest zgodne z aplikacją. • Upewnij się, że aplikacja „LG Wi-Fi Speaker” jest w najnowszej wersji. • Upewnij się, że przednia dioda LED głośnika zmienia kolor z czerwonego na biały.

UWAGI dla użycia bezprzewodowego

Objawy	Przyczyna i rozwiązanie
Mogą występować zakłócenia w komunikacji bezprzewodowej.	<ul style="list-style-type: none"> • Komunikacja bezprzewodowa może nie działać prawidłowo w obszarze słabego sygnału. • Proszę zainstalować urządzenie odpowiednio blisko subwoofera bezprzewodowego. • Dla uzyskania optymalnej wydajności, proszę nie instalować urządzenia na meblach metalowych.
W takich przypadkach urządzenie Bluetooth może nie działać prawidłowo lub powodować zakłócenia.	<ul style="list-style-type: none"> • Gdy jakkolwiek część twojego ciała wejdzie w kontakt z nadajnikiem/ odbiornikiem urządzenia Bluetooth lub systemem nagłośnienia. • Jeżeli występuje przeszkoda / ściana lub urządzenie jest zainstalowane w odosobnionym miejscu. • Jeżeli inne urządzenie (sieć bezprzewodowa LAN, urządzenie medyczne lub kuchenka mikrofalowa) korzysta z tej samej częstotliwości należy zapewnić, aby odległość od takiego urządzenia była jak największa. • W przypadku systemu Bluetooth, odległość pomiędzy połączonymi urządzeniami powinna być jak najmniejsza. • W przypadku zbyt dużej odległości od urządzenia Bluetooth, połączenie zostaje zerwane oraz może wystąpić usterka.

UWAGI dotyczące włączania trybu demo

Objawy	Przyczyna i rozwiązanie
Nie można zmienić źródła wejściowego za pomocą przycisku F , np. BT (Bluetooth), HDMI itp. i tylko opcja [DEMO] pojawia się na przednim wyświetlaczu.	Wyjąć i włożyć ponownie przewód zasilający. Jeżeli nie działa, nacisnąć i przytrzymać przycisk  na panelu dźwiękowym do momentu usłyszenia pojedynczego sygnału dźwiękowego. W oknie wyświetlacza pojawi się "RESET".
Pilot nie działa. (Brak odpowiedzi)	

Wymagania dot. plików

Dostępne rozszerzenia plików: „mp3”, „flac”, „aac”, „ogg”, „wav”

Częstotliwość próbkowania: w zakresie 32 do 48 kHz (mp3), do 192 kHz/24 bit (flac)

Przepustowość: do 320 kbps (mp3)

- Wymagania dotyczące plików nie zawsze są kompatybilne. Mogą wystąpić pewne ograniczenia z powodu właściwości pliku i możliwości serwera.
- Niektóre pliki Wav nie będą obsługiwane przez ten głośnik.
- W zależności od typów plików lub sposobów ich nagrywania, mogą one nie być odtwarzane.
- Niektóre pliki DRM nie będą obsługiwane przez ten głośnik.
- Typy obsługiwanych plików mogą się różnić w zależności od systemu operacyjnego i/lub producenta urządzenia mobilnego i komputera.

Znaki handlowe i licencje

Wszystkie pozostałe znaki handlowe są prawowitą własnością ich właścicieli.

 **DOLBY AUDIO™**

Wyprodukowane na licencji Dolby Laboratories. Dolby, Dolby Audio oraz symbol podwójnego D są znakami towarowymi Dolby Laboratories.

 **dts®**
Digital Surround

Patenty DTS, patrz <http://patents.dts.com>. Wyprodukowane na licencji DTS Licensing Limited. DTS, symbol, nazwa oraz symbol DTS i Digital Surround są zarejestrowanymi znakami handlowymi i/lub znakami handlowymi firmy DTS, Inc. w Stanach Zjednoczonych i/lub innych krajach. © DTS, Inc. Wszelkie prawa zastrzeżone.

 **dts®**
Virtual:X

Patenty DTS, patrz <http://patents.dts.com>. Wyprodukowane na licencji DTS Licensing Limited. DTS, symbol, nazwa oraz symbol DTS i DTS Virtual:X są zarejestrowanymi znakami handlowymi i/lub znakami handlowymi firmy DTS, Inc. w Stanach Zjednoczonych i/lub innych krajach. © DTS, Inc. Wszelkie prawa zastrzeżone.

 **Bluetooth®**

Nazwa **Bluetooth®** oraz logo są zarejestrowanymi znakami handlowymi firmy **Bluetooth SIG, Inc.**, a ich użytkowanie przez LG Electronics odbywa się na podstawie licencji. Inne znaki oraz nazwy handlowe należą do poszczególnych właścicieli.

HDMI™
HIGH-DEFINITION MULTIMEDIA INTERFACE

HDMI, logo HDMI oraz nazwa High-Definition Multimedia Interface są znakami handlowymi lub zarejestrowanymi znakami handlowymi firmy HDMI Licensing LLC w USA oraz innych krajach.

Specyfikacje

Ogólne	
Pobór mocy	Patrz główna naklejka urządzenia.
	Gotowość sieciowa: 5,7 W (jeżeli wszystkie porty sieciowe są aktywowane).
Zasilacz AC	Model: DA-38A25 Producent: Asian Power Devices Inc. Wejście: 100 - 240 V ~ 50 - 60 Hz Wyjście: 25 V $\overline{\text{---}}$ 1,52 A
Wymiary (S x W x G)	około 106,0 mm x 57,5 mm x 87,0 mm (z nóżką)
Temperatura robocza	5 °C do 35 °C
Wilgotność robocza	5 % do 90 %
Dostępna częstotliwość próbkowania cyfrowego wejścia audio	32 kHz, 44,1 kHz, 48 kHz, 88,2 kHz, 96 kHz
Dostępny format audio wejścia cyfrowego	Dolby Audio, DTS Digital Surround, PCM

Wejście / wyjście

OPTICAL IN	3 V (p-p), gniazdo optyczne x 1
PORTABLE IN	0,32 Vrms (gniazdo stereo 3,5 mm) x 1
HDMI IN	19 pin (złącze HDMI™, typ A) x 1
HDMI OUT	19 pin (złącze HDMI™, typ A) x 1

Tuner

Zakres strojenia FM	87,5 do 108,0 MHz lub 87,50 do 108,00 MHz
---------------------	---

Wzmacniacz (Moc RMS wyjścia)

Łącznie	360 W RMS
Przód	80 W RMS x 2 (4 Ω przy 1 kHz, THD 10 %)
Subwoofer	200 W RMS (3 Ω przy 80 Hz, THD 10 %)

Subwoofer bezprzewodowy	
Zasilanie	Patrz główna naklejka subwoofera.
Pobór mocy	Patrz główna naklejka subwoofera.
Typ	1 głośnik jednodrożny
Impedancja	3 Ω
Wejściowa moc znamionowa	200 W RMS
Maksymalna moc wejściowa	400 W RMS
Wymiary (S x W x G)	około 221,0 mm x 390,0 mm x 312,8 mm

System	
Port LAN	Wtyczka Ethernet x 1, 10 BASE-T/100 BASE-TX
Bezprzewodowy LAN (antena wewnętrzna)	Sieci Wi-Fi 802.11a/b/g/n

- Konstrukcja i specyfikacje mogą zostać zmienione bez wcześniejszego powiadomienia.

Obsługa głośnika

Podczas dostawy głośnika

Proszę zachować oryginalne opakowanie. W razie konieczności wystania urządzenia, zapakuj ponownie urządzenie, tak jak było zapakowane na początku w celu zapewnienia jak najlepszej ochrony.

Powierzchnie zewnętrzne należy utrzymywać w czystości

- Nie używać w pobliżu urządzenia cieczy agresywnych, takich jak środki owadobójcze.
- Czyszczenie z dużą siłą może zniszczyć powierzchnię.
- Nie pozostawiać przez dłuższy czas produktów gumowych lub plastikowych w kontakcie z urządzeniem.

Czyszczenie głośnika

Aby oczyścić urządzenie, użyj miękkiej, suchej szmatki. Jeżeli powierzchnie są mocno zabrudzone, użyj miękkiej szmatki lekko zwilżonej w roztworze delikatnego detergentu. Nie stosuj silnych rozpuszczalników, takich jak alkohol, benzen, rozcieńczalniki, ponieważ mogą uszkodzić powierzchnię urządzenia.

Ważna informacja dotycząca usług sieciowych

Wszystkie informacje, dane, dokumenty, połączenia, pobrania, pliki, teksty, obrazy, zdjęcia, grafiki, filmy, przekazy sieciowe, publikacje, narzędzia, zasoby, oprogramowanie, kod, programy, aplety, widżety, aplikacje, produkty i pozostała zawartość („Zawartość”) oraz wszystkie usługi i oferty („Usługi”) dostarczone lub udostępnione przez dostawcę usług lub podmiot trzeci (każdego „Dostawcę usług”), podlegają odpowiedzialności dostawcy usług, od którego pochodzą.

Dostępność do zawartości i usług dostarczanych przez dostawcę usług za pośrednictwem urządzenia LGE może ulec zmianie w dowolnym czasie bez wcześniejszego powiadomienia, włącznie z zawieszeniem, usunięciem całości lub części zawartości lub usług.

W przypadku pytań lub problemów związanych z zawartością lub usługami, patrz strona dostawcy usług, aby uzyskać najświeższe informacje. Firma LGE nie może być odpowiedzialna za obsługę klienta związaną z usługami sieciowymi. Pytania lub żądania o taką usługę związaną z zawartością lub usługami należy kierować bezpośrednio do odpowiednich dostawców zawartości lub usług.

Firma LGE nie jest odpowiedzialna za zawartości lub usługi dostarczane przez dostawcę usług lub za jakiegokolwiek zamiany, usunięcie lub kasację tej zawartości lub usług i nie gwarantuje dostępności lub dostępu do takich zawartości lub usług.

WARUNKI UŻYTKOWANIA

Niniejsze warunki użytkowania obowiązują dla podmiotów indywidualnych i grupowych, które użytkują głośnik LG Wi-Fi, wszelkie oprogramowanie(a) powiązane z głośnikiem LG Wi-Fi, niniejszą aplikację oraz wszelkie usługi powiązane z aplikacją (całościowo „oprogramowanie LG”). Ustalają one zakresy odpowiedzialności LGE, jak również identyfikują czynności „dozwolone” i „zabronione”, których należy być świadomym w trakcie użytkowania oprogramowania LG. Oprogramowanie LG jest własnością LG Electronics Inc., korporacji zarejestrowanej w Korei z biurem zarejestrowanym pod adresem Yeouido-dong 20, Yeoungdeungpo-gu, Seoul, Korea. LGE oraz licencjodawcy („LGE”, „my” lub „nasz”).

Używając lub uzyskując dostęp do oprogramowania LG potwierdzasz, że akceptujesz niniejsze warunki użytkowania i zgadzasz się na ich przestrzeganie. Jeśli nie zgadzasz się z niniejszymi warunkami użytkowania nie wolno ci użytkować lub uzyskiwać dostępu do oprogramowania LG.

W zakresie, w którym występuje jakikolwiek konflikt pomiędzy niniejszymi warunkami użytkowania a dowolnym innym dokumentem, odwołującym się do warunków użytkowania, niniejsze warunki użytkowania pozostają nadrzędne, chyba że zostało jasno określone inaczej w istotnym dokumencie.

Udzielamy Ci niewyłącznej licencji na użytkowanie zainstalowanej kopii oprogramowania LG odpowiednio dla zakresu potrzebnego do użytkowania głośnika LG Wi-Fi do celów prywatnych, lecz na żadne inne potrzeby.

Potwierdzasz, że wszelkie prawa własności oprogramowania LG w dowolnym miejscu na świecie należą wyłącznie do nas i żadne prawa własności dla oprogramowania LG nie są przenoszone na Ciebie. Jesteś jedynie uprawniony do ograniczonego użytkowania oprogramowania LG tak, jak zostało to umożliwione w niniejszych warunkach licencji.

Nie wolno Ci kopiować, modyfikować, dekompilować lub dokonywać inżynierii wstecznej naszego oprogramowania w żaden sposób, chyba że zostało Ci to umożliwione na drodze prawnej. Zastrzegamy sobie prawo do zawieszenia, wycofania lub anulowania całości lub części naszych usług bez ostrzeżenia, jeśli uznamy, że naruszasz niniejsze warunki użytkowania.

Potwierdzasz, że oprogramowanie LG nie zostało opracowane dla sprostania Twoim osobistym wymaganiom. Nie gwarantujemy, że oprogramowanie LG jest wolne od błędów lub, że zawsze będzie dostępne. Wykorzystujemy uzasadnione komercyjnie środki, aby zapewnić oprogramowanie LG na zasadzie ciągłości i wysokiej jakości, lecz nie możemy zagwarantować, że będzie ono zawsze, bez przerwy dostępne lub wolne od błędów. Istnieje prawdopodobieństwo, że możemy przerwać lub anulować oprogramowanie LG albo zawiesić lub ograniczyć Twoje użytkowanie całości lub dowolnej części usług, jeśli uznamy, że jest to w sposób uzasadniony niezbędne z powodów technicznych, obsługowych, bezpieczeństwa, prawa lub przepisów.

Nie ponosimy żadnej odpowiedzialności, jeśli z jakiegokolwiek powodu usługi lub dowolna ich część są niedostępne przez dowolny okres czasu.

Mimo że możesz wykorzystywać oprogramowanie LG w celu pobrania lub uzyskania dostępu do zawartości lub aplikacji udostępnionych przez podmioty trzecie dla naszego oprogramowania LG, nie możemy zagwarantować, że zawsze będziesz miał możliwość dostępu do tych zawartości lub aplikacji. Dopóki mamy takie możliwości prawne, wykluczamy wszelkie gwarancje, warunki lub inne zasady, które mogą być włączone w niniejsze warunki licencyjne na drodze prawnej.

Dopóki mamy takie możliwości prawne, wykluczamy wszelką odpowiedzialność za jakiegokolwiek straty lub uszkodzenia wyrządzone Tobie lub dowolnej innej osobie, wynikające z użytkowania oprogramowania LG. Jesteśmy odpowiedzialni za poniesione straty lub uszkodzenia, które są przewidywalnym wynikiem naszego naruszenia niniejszych warunków licencyjnych lub naszego zaniedbania względem poniższych treści, lecz nie ponosimy odpowiedzialności za wszelkie straty lub uszkodzenia niemożliwe do przewidzenia. Straty lub uszkodzenia są możliwe do przewidzenia, jeśli są oczywistą konsekwencją naszego wykroczenia lub były rozważane przez Ciebie oraz nas, gdy rozpoczynałeś użytkowanie oprogramowania LG.

Za wszelkie straty lub uszkodzenia, które nie zostały wyłączone z zakresu w niniejszych warunkach licencyjnych, ani w umowie, czyn zabroniony (włączając w to zaniedbanie) lub podobny, całkowita odpowiedzialność nasza i naszej grupy względem Ciebie jest ograniczona do ceny, którą zapłaciłeś za swoje usługi oprogramowania LG.

W zakresie dostępnym w ramach obowiązującego prawa, niektóre zapisy nie umożliwiają ograniczenia

lub wyłączenia z odpowiedzialności za przypadkowe lub wynikowe szkody lub występują zapisy prawne, które limitują ograniczenia lub wyłączenia z odpowiedzialności, więc powyższe ograniczenia mogą nie obowiązywać w Twoim przypadku.

W niniejszych warunkach licencyjnych nic nie ogranicza lub nie wyłącza nas z odpowiedzialności za śmierć, obrażenia osobiste wynikające z naszego zaniedbania, oszustwa lub podania fałszywych informacji lub jakiegokolwiek innej odpowiedzialności, która nie może być ograniczona lub wyłączona prawnie.

Oprogramowanie LG zapewnia dostęp do „apps” oraz łączność z innymi usługami, będącymi własnością i obsługiwany przez podmioty trzecie, takie jak dostawcy zawartości. Wszelkie aplikacje, usługi lub zawartość podmiotów trzecich, do których uzyskujesz dostęp poprzez Usługi, są Ci udostępniane przez te podmioty trzecie i są poza zakresem niniejszych warunków użytkowania.

Twoje zobowiązania wobec jakichkolwiek dostawców trzecich dotyczą wyłącznie Ciebie i danego dostawcy i mogą podlegać warunkom i zasadom oraz polityce prywatności dostawcy. Zachęcamy do zapoznania się z tymi dokumentami, jednak nie ponosimy odpowiedzialności za ich zawartość. Nie ponosimy żadnej odpowiedzialności za aplikacje, usługi lub zawartość udostępnioną przez podmioty trzecie.

Możemy wprowadzić ograniczenia użytkowania lub dostępu do pewnych zawartości, aplikacji lub usług podmiotów trzecich, w każdym przypadku bez ostrzeżenia lub ponoszenia odpowiedzialności. Wyraźnie wyłączamy wszelkie zobowiązania lub odpowiedzialność za jakiegokolwiek zmiany, przerwanie, zablokowanie, usunięcie lub zawieszenie wszelkich zawartości, aplikacji lub usług udostępnionych poprzez oprogramowanie LG. Nie możemy być odpowiedzialni za obsługę klienta związaną z zawartością, aplikacjami oraz usługami. Pytania lub żądania o taką usługę związaną z zawartością, aplikacją lub usługami należy kierować bezpośrednio do odpowiednich dostawców zawartości lub usług lub właściwych deweloperów aplikacji.

Niniejsze warunki nie wpływają na Twoje ustawowe prawa jako klienta.

Stosowność usług dla dzieci oraz narzędzia kontroli rodzicielskiej

W razie konieczności dopasować to odpowiednio: Usługi nie są skierowane dla dzieci poniżej 13. roku

życia i nie są skonstruowane specjalnie tak, aby przyciągnąć dzieci do 13. roku życia. Ponadto, pewne zawartości, do których możesz uzyskać dostęp z wykorzystaniem Usług, mogą zawierać materiały uważane za niestosowne, niewłaściwe lub takie, które mogą być nieodpowiednie dla dzieci.

Jeśli pozwalasz dziecku na użytkowanie LG Smart TV do dostępu do Usług, ponosisz pełną odpowiedzialność za decydowanie, czy odpowiednie Usługi są odpowiednie dla dziecka.

Twoje urządzenie Smart TV oferuje narzędzie ochrony rodzicielskiej (poprzez 4 cyfrowy PIN). Po uruchomieniu 4-cyfrowego PIN-u w Twoim LG Smart TV, niemożliwe będzie wyświetlanie zabronionej zawartości do momentu wprowadzenia PIN-u. Ponosisz odpowiedzialność za ustawienie i obsługę narzędzia kontroli rodzicielskiej i wszelkie inne kontrole, jeśli są dostępne i nie ponosimy odpowiedzialności za żadne szkody, straty lub uszkodzenia poniesione przez ciebie lub jakiegokolwiek innego użytkownika Twojego LG Smart TV, będące skutkiem Twojego błędu. W zależności od modelu Twojego LG Smart TV funkcje te mogą nie być dostępne.

Wirusy i bezpieczeństwo

W razie konieczności dopasować to odpowiednio: Wykorzystujemy uzasadnione komercyjnie środki dla zapewnienia, że Usługi są bezpieczne i wolne od wirusów, jednak te starania nie mogą i nie gwarantują, że Usługi będą wolne od błędów, wirusów i innych zagrożeń.

Ponadto, nie ponosimy odpowiedzialności za wszelkie straty lub uszkodzenia spowodowane przez wirusy, ataki blokujące usługi lub inne materiały szkodliwe technologicznie, które mogą zainfekować twój LG Smart TV, dane lub inne należące do ciebie materiały, w trakcie użytkowania Usług.

Zmiany w miarę potrzeb: Reklamacje

Jeśli masz pytania, obawy lub reklamacje odnośnie naszych Usług, prosimy o kontakt [dołącz odwołanie do adresu e-mail, innego niż osobisty adres LG].

Zmiany w miarę potrzeb: Postanowienia dalsze

Jeśli nie zostało wyraźnie określone inaczej, niniejsze warunki użytkowania i dokumenty odwołujące się do nich zawierają kompletną umowę pomiędzy nami a Tobą zgodnie z Twoim użytkowaniem Usług i są nadrzędne względem wszelkich wcześniejszych umów, zgód, zobowiązań lub propozycji, pisemnych czy ustnych, pomiędzy nami a Tobą, zgodnie z Twoim użytkowaniem Usług.

Możemy przypisać, zlecić podwykonawstwo lub przenieść w inny sposób wszelkie nasze prawa i zobowiązania w ramach niniejszych warunków użytkowania dowolnej spółce, firmie lub osobie. Możemy tego dokonać wyłącznie, jeśli nie wpłynie to w sposób materialny na Twoje prawa w ramach niniejszych warunków użytkowania.

Nie możesz przypisać, zlecić podwykonawstwa lub przenieść w inny sposób Twoich praw lub zobowiązań w ramach niniejszych warunków użytkowania nikomu innemu (poza zbyciem twojego LG Smart TV podmiotowi trzeciemu), jeśli nie uzgodnisz tego uprzednio z nami w formie pisemnej.

Jeśli zdecydujemy się nie korzystać lub egzekwować żadnych praw wobec Ciebie w danym momencie, nie zapobiega to późniejszemu wykorzystaniu lub egzekwowaniu tych praw.

Jeśli którakolwiek część niniejszych warunków użytkowania zostanie uznana jako bezprawna, nieprawidłowa lub w inny sposób niemożliwa do wyegzekwowania przez sąd lub prawodawcę, wówczas, jeśli istnieje taka potrzeba, część ta zostanie usunięta i pozostałe części warunków użytkowania będą nadal obowiązywały.

Niniejsze warunki użytkowania nie tworzą ani nie nasuwają żadnych praw możliwych do egzekwowania przez osobę, którą nie jest stroną.

Niniejsze warunki użytkowania są określone przez prawo kraju, w którym LG Smart TV jest sprzedawany i zarówno ty, jak i LGE zgadzają się podlegać wyłącznie jurysdykcji sądów kraju, w którym LG Smart TV jest sprzedawany.

Niniejsze porozumienie będzie podlegało prawu Republiki Korei, z wyłączeniem mocy obowiązujących przepisów kolizyjnych.

Jeśli masz jakieś pytania lub komentarze odnośnie niniejszych warunków użytkowania, prosimy o kontakt poprzez www.lg.com.

Niniejsze warunki użytkowania mogą być okresowo uaktualniane przez LGE. W przypadku dokonania zmiany materiału naszych warunków użytkowania, zostaniesz poinformowany poprzez oprogramowanie LG lub z wykorzystaniem innych środków.

Informacja dotycząca oprogramowania open source

Zawarty w tym produkcie kod źródłowy podlegający licencjom GPL, LGPL, MPL i innym licencjom open source można pobrać ze strony internetowej <http://opensource.lge.com>.

Oprócz kodu źródłowego ze strony można pobrać warunki wszystkich wymienionych licencji, zastrzeżenia gwarancyjne i informacje o prawach autorskich.

Firma LG Electronics oferuje także dostarczenie kodu źródłowego typu otwartego na CD-ROM za kwotę pokrywającą koszty takiej dystrybucji (jak koszty nośnika, transportu i przechowania) po przesłaniu prośby na adres opensource@lge.com.

Ta oferta jest ważna przez okres trzech lat po ostatniej dostawie tego produktu. Oferta ta jest ważna dla każdego, kto otrzymał tę informację.





PODRĘCZNIK UŻYTKOWNIKA

LG Wi-Fi Speaker

Spis treści

1 Na początek

- 3 "LG Wi-Fi Speaker"
- 3 – Instalowanie aplikacji "LG Wi-Fi Speaker"
- 4 – Uruchomienie aplikacji "LG Wi-Fi Speaker"

2 Podłączanie

- 5 Podłączanie głośnika do Twojej sieci domowej
- 5 – Połączenie przewodowe
- 6 – Proste połączenie
- 7 – Ręczne połączenie

3 Obsługa

- 9 Korzystanie z muzyki przez aplikację "LG Wi-Fi Speaker"
- 9 – Przegląd menu bocznego
- 10 – Przegląd [My Speakers]
- 10 – Odtwarzanie utworu
- 11 – Funkcje zarządzania utworami muzycznymi
- 12 – Przegląd odtwarzania
- 13 Ustawienia
- 13 – Ustawienia podłączonego głośnika
- 15 – Ustawienia aplikacji "LG Wi-Fi Speaker"

1

2

3

“LG Wi-Fi Speaker”

Aplikacja “LG Wi-Fi Speaker” umożliwia korzystanie z różnych funkcji tego głośnika za pośrednictwem smartfonu:

Korzystanie z muzyki z urządzenia lub domowego serwera sieciowego

Można słuchać muzyki znajdującej się w smartfonie lub domowym serwerze sieciowym.

Korzystanie z wbudowanej usługi Chromecast

Można słuchać treści muzycznych na tym głośniku z aktywnymi aplikacjami usługi Chromecast.

Ustawianie i sterowanie głośnikiem

Można regulować ustawienia tego głośnika nawet bez pilota zdalnego sterowania.

Aktualizowanie głośnika

Można zaktualizować głośnik do najnowszej wersji.

Instalowanie aplikacji “LG Wi-Fi Speaker”

Przy pomocy Apple “App Store” lub Google “Play Store”

1. Kliknąć ikonę Apple „App Store” lub Google “Play Store”.
2. Wprowadzić w pasku wyszukiwania „LG Wi-Fi Speaker” i kliknąć „Search” (szukaj).
3. Wybrać „LG Wi-Fi Speaker” z listy rezultatów wyszukiwania w celu pobrania.

! Uwaga

- Aplikacja “LG Wi-Fi Speaker” będzie dostępna w następujących wersjach oprogramowania; Android: Wer 5.0 (lub nowsza) iOS : Wer 10 (lub nowsza)
- W zależności od urządzenia, aplikacja „LG Wi-Fi Speaker” może nie działać.

Uruchomienie aplikacji „LG Wi-Fi Speaker”

Przy pierwszym uruchomieniu aplikacji „LG Wi-Fi Speaker”, na ekranie wyświetlone zostaną warunki użytkownika usługi Chromecast.

1. Zapoznaj się z zawartością warunków użytkownika i wybierz [Agree and start].

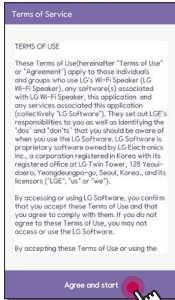

2. Zapoznaj się z zawartością usługi Chromecast i wybierz [Agree and start].

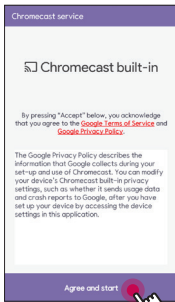

Podłączanie głośnika do Twojej sieci domowej

Wymagania

- **Ruter bezprzewodowy** musi być połączony z Internetem.
- **Urządzenie przenośne**, takie jak smartfon lub tablet musi być połączone z routerem bezprzewodowym za pośrednictwem Wi-Fi.

! Uwaga

- Upewnij się, że w routerze bezprzewodowym jest aktywny serwer DHCP.
- Jeśli nie możesz połączyć głośnika ze swoim routerem, przejdź do ustawień routera i upewnij się, że pole „Allow wireless client to see each other and access my local network” jest niezaznaczone.
- W przypadku środowiska sieciowego (Router, Internet i dostawca usług internetowych) obsługującego IPv4 oraz IPv6, jednostka automatycznie łączy się z IPv4 lub IPv6 w czasie łączenia z siecią. W celu sprawdzenia stanu połączenia sieciowego należy wybrać ustawienia w opcji My Speakers ([Settings]>[IP Info.]) w aplikacji “LG Wi-Fi Speaker”.

Połączenie przewodowe

Wykorzystanie połączenia przewodowego zapewnia najwyższą wydajność, ponieważ dołączone urządzenia łączą się z siecią bezpośrednio, bez interferencji częstotliwości radiowych.

1. Za pomocą kabla LAN połącz głośnik z domowym routerem.

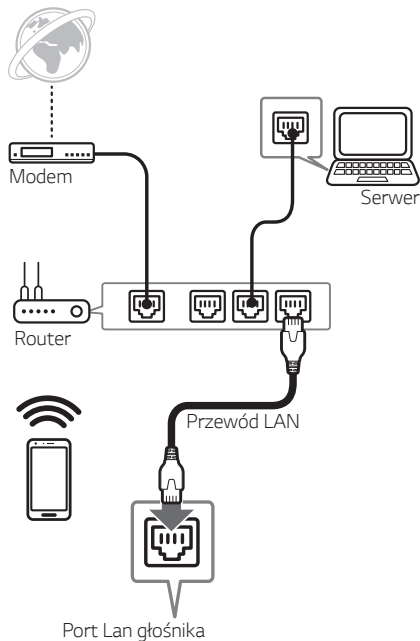

2. Po otwarciu aplikacji “LG Wi-Fi Speaker” na ekranie urządzenia mobilnego pojawi się ten głośnik.

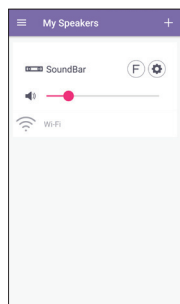

Proste połączenie

Przygotowanie

- Dla połączenia prostego konieczna jest dobra jakość sygnału Wi-Fi.
- Upewnij się, że tryb **Bluetooth** na urządzeniu smart jest włączony.
- Wybierz tryb WI-FI przez naciśnięcie przycisku **F** na pilocie lub **F** na głośniku.

! Uwaga

Połączenie proste jest obsługiwane przez **Bluetooth** ver. 4.0 (lub wyższa).

1. Sprawdź położenie i stan tego głośnika, następnie wybierz [Next].



W przypadku urządzenia z systemem Android konieczna jest zgoda na dostęp do lokalizacji urządzenia. W przypadku urządzenia iOS przejdź do kolejnego kroku.

Zgoda na dostęp do lokalizacji. Następnie ponownie naciśnij [Next].

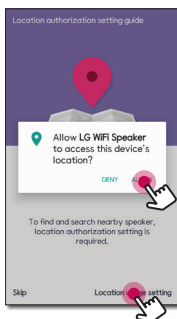

2. Następnie zostaną wyświetlone dostępne głośniki do podłączenia.



- Wybierz [🔊], jeżeli nie pojawił się żądany głośnik.
 - Wybierz [🔊] w celu przetestowania głośnika z użyciem sygnału dźwiękowego.
 - Wyszukiwanie zakończone niepowodzeniem, wybierz [Retry] w celu ponownego wyszukania głośnika lub ręcznego podłączenia głośnika. (strona 7)
3. Wybierz głośnik do podłączenia zaznaczając [☑️] i kliknij [Next].

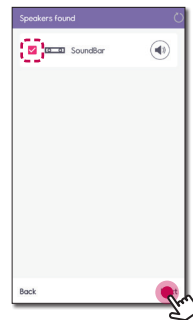

4. Jeśli sieć jest zabezpieczona hasłem, na Twoim urządzeniu przenośnym pojawi się ekran zabezpieczeń. Wprowadź hasło i dotknij [Next].

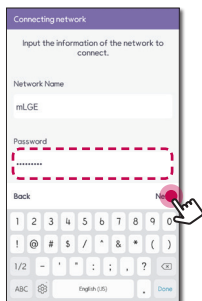

5. Dotknij [OK], aby zakończyć nawiązywanie połączenia.

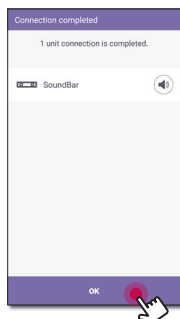

Ręczne połączenie

Jeżeli nie ma dostępnego prostego połączenia pomiędzy twoim głośnikiem a routerem, można je połączyć ręcznie.

1. Wybierz [Manual setup], aby ręcznie połączyć głośnik.

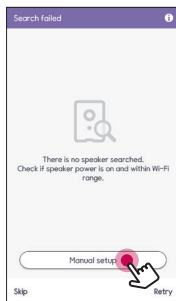

2. Sprawdź położenie i stan tego głośnika, następnie wybierz [Next].



3. Ten krok jest tylko dla urządzeń z systemem iOS. W przypadku urządzenia z systemem Android przejdź do kolejnego kroku.

Włącz ustawienia Wi-Fi w swoim urządzeniu iOS i wybierz [LG_Speaker_Setup_XXXX], następnie wróć z powrotem do aplikacji "LG Wi-Fi Speaker".

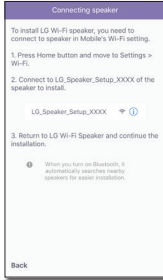

5. Dotknij [OK], aby zakończyć nawiązywanie połączenia.

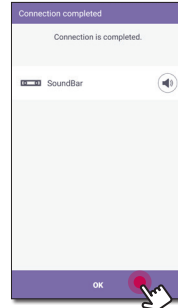

4. Wprowadź swoje hasło i dotknij [Next].

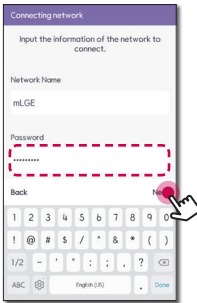

Twoje urządzenie przenośne wyszuka dostępne głośniki do podłączenia.

Korzystanie z muzyki przez aplikację "LG Wi-Fi Speaker"

Przy pomocy aplikacji "LG Wi-Fi Speaker" możliwe jest odtwarzanie muzyki na Twoim urządzeniu przenośnym.

! Uwaga

Niektóre fragmenty tej części mogą różnić się od „LG Wi-Fi Speaker” w zależności od wersji aplikacji.

Przygotowanie

1. Sprawdź połączenie sieciowe z głośnikiem. (strona 5)
2. W celu użycia głośnika, konieczne jest pobranie i instalacja aplikacji "LG Wi-Fi Speaker" (strona 3)

Przegląd menu bocznego

1. Uruchom aplikację "LG Wi-Fi Speaker" w swoim smartfonie. Pojawi się [My Speakers].
2. Dotknij przycisk [☰].

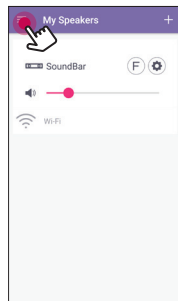

3. Pojawi się menu boczne.



- 1 [My Speakers] – Wyświetla podłączony głośnik.
- 2 [My Phone] – Wyświetla utwory zapisane na urządzeniu mobilnym.
- 3 [Music Server] – Wyświetla utwory na podłączonych urządzeniach (serwerach mediów).
- 4 [Playlist] – Wyświetla playlisty.
- 5 [Settings] – Wyświetla ustawienia aplikacji.

Przegląd [My Speakers]

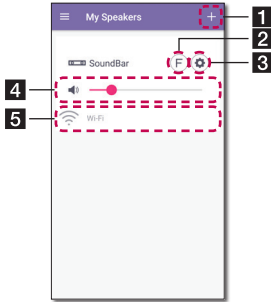

- 1** [+] – Podłącz dodatkowe głośniki.
- 2** [Speaker] – Wybór funkcji podłączonego głośnika.
- 3** [Gear] – Ustawienia podłączonego głośnika. (strona 13)
- 4** [Volume] – Regulacja głośności podłączonego głośnika.
- 5** [Status] – Status podłączonego głośnika.

Odtwarzanie utworu

1. Z menu bocznego wybierz [My Phone] lub [Music Server].

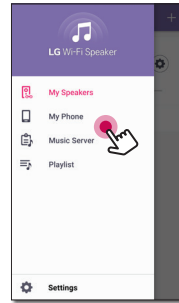

2. Możesz zobaczyć utwory muzyczne znajdujące się na twoim urządzeniu mobilnym lub serwerze. Wybierz utwór do odtworzenia.
 W menu [My Phone], utwory są posortowane wg [Album], [Artists], [Songs], [Genres] oraz [Folders] (urządzenie Android) lub [iPhone Playlist] (urządzenie iOS).
 W menu [Music Server] pojawi się podłączony serwer.
3. Dotknij [Speaker] i wybierz głośnik. Możesz słuchać muzyki przez podłączony głośnik z usługą Chromecast.

Funkcje zarządzania utworami muzycznymi

Na liście utworów [My Phone] lub [Music Server], dotknij [:] żądanego utworu. Pojawi się menu rozwijane.

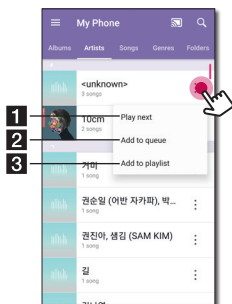

- 1 [Play next] – Wybiera muzykę do następnego odtwarzania.
- 2 [Add to queue] – Dodaje do listy kolejki.
- 3 [Add to playlist] – Dodaje do wybranej listy odtwarzania.

! Uwaga

W zależności od otoczenia sieci bezprzewodowej, odtwarzanie utworu poprzez głośnik może nie odbywać się płynnie.

Korzystanie z playlisty

Tworząc playlistę możesz cieszyć się muzyką dopasowaną do twoich preferencji.

1. Na liście utworów [My Phone] lub [Music Server], dotknij [:] żądanego utworu oraz [Add to playlist].

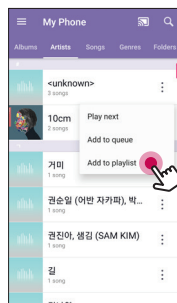

2. Pojawi się okno [Add to playlist].

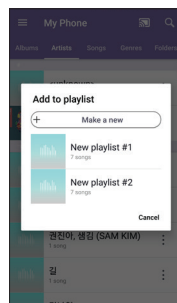

- Wybierz playlistę, do której ma być dodany ten utwór.
- Jeżeli chcesz utworzyć nową listę, wybierz [Make a new].

Przegląd odtwarzania

Możliwe jest potwierdzenie i dostosowanie różnych informacji na ekranie odtwarzania.

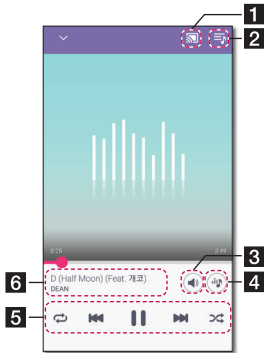

1 - Prześlij muzykę do podłączonego głośnika przez Chromecast i zatrzymaj przesyłanie muzyki.

2 - Edycja aktualnej playlisty.

3 - Regulacja głośności urządzenia przenośnego lub usługi Chromecast.

4 - Dostosowanie efektów dźwiękowych.

Dostosowanie odtwarzania.

- Wstrzymuje odtwarzanie.

- Rozpoczyna odtwarzanie.

/ - Szybkie przeskakiwanie do tyłu lub przodu.

5 - Powtarza wybraną zawartość. Każde kliknięcie powoduje zmianę w pętli (Powtórz Jeden) - (Powtórz Wszystko) - (Powtarzanie Wyłączone).

- Odtwarza losowo muzykę znajdującą się na liście. Muzyka będzie odtwarzana w kolejności losowej.

6 Wyświetla informacje o bieżącym utworze.

! Uwaga

jest wyłączone, gdy słuchasz muzyki ze swojego urządzenia mobilnego lub słuchasz muzyki z głośników zgrupowanych w aplikacji [Google Home].

Wybór efektów dźwiękowych

Możliwy jest wybór pożądanego trybu dźwiękowego poprzez kliknięcie .

Wyświetlane elementy dla korektora mogą się różnić w zależności od podłączonego głośnika, źródła dźwięku oraz ustawionych efektów.

1. Podczas odtwarzania dotknij .



2. Wybierz efekt dźwiękowy za pomocą oraz i dotknij [OK].

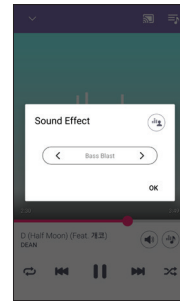

Możesz dostosować efekt dźwiękowy za pomocą w celu wyregulowania tonów wysokich i niskich.

! Uwaga

- W trakcie słuchania muzyki przez głośnik urządzenia przenośnego, nie jest obsługiwany korektor dźwiękowy.
- W zależności od połączanego głośnika wyświetlany efekt dźwiękowy może się różnić.

Ustawienia

Przy pomocy aplikacji "LG Wi-Fi Speaker" możliwe jest ustawienie podłączonego głośnika na Twoim urządzeniu przenośnym.

! Uwaga

Niektóre fragmenty tej części mogą różnić się od "LG Wi-Fi Speaker" w zależności od wersji aplikacji.

Przygotowanie

1. Sprawdź połączenie sieciowe z głośnikiem. (strona 5)
2. W celu użycia głośnika, konieczne jest pobranie i instalacja aplikacji "LG Wi-Fi Speaker" (strona 3)

Ustawienia podłączonego głośnika

Możesz zmienić ustawienia podłączonego głośnika.

Na ekranie [My Speakers] wybierz [⊕] w celu wejścia do ustawień podłączonego głośnika.

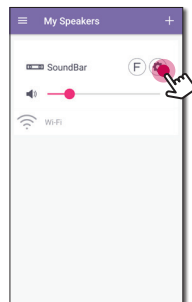

! Uwaga

W zależności od połączonego urządzenia niektóre ekrany menu mogą być niewidoczne.

Pojawią się ustawienia podłączonego głośnika.

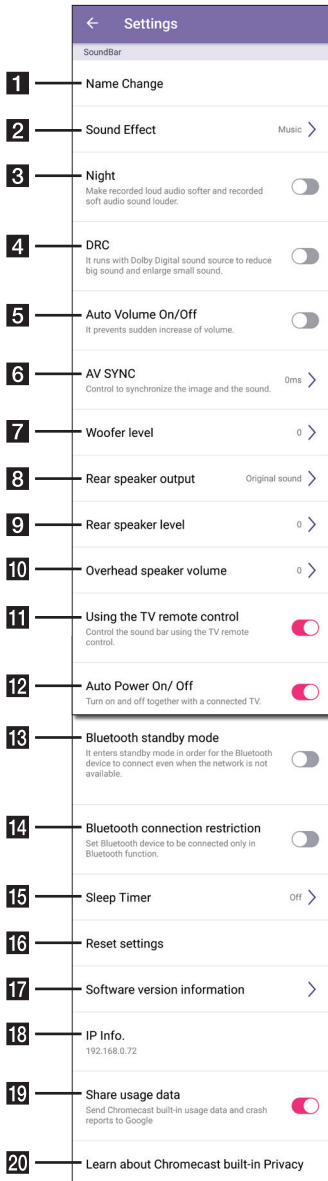

1 [Name Change] – Zmiana nazwy głośnika.

2 [Sound Effect] - Wybieranie trybu efektu dźwiękowego

3 [Night] – Włączanie lub wyłączenie trybu nocnego.

4 [DRC] – Zmniejszanie głośności dźwięków głośnych lub wzmacnianie dźwięków cichych. (Tylko Dolby Digital) Włącza lub wyłącza funkcję DRC.

5 [Auto Volume On/Off] – Włącza lub wyłącza funkcję automatycznej głośności.

6 [AV SYNC] – Regulacja synchronizacji audio i wideo.

7 [Woofer level] – Regulacja poziomu głośnika niskotonowego.

8 [Rear speaker output] - Wybór wyjścia głośnika tylnego.

9 [Rear speaker level] - Regulacja głośności głośnika tylnego.

10 [Overhead speaker volume] - Regulacja głośności głośnika górnego.

11 [Using the TV remote control] - Regulacja niektórych funkcji głośnika przy użyciu pilota od telewizora.

12 [Auto Power On/Off] – Włącza lub wyłącza funkcję automatycznego włączania.

13 [Bluetooth standby mode] – Włącza lub wyłącza tryb gotowości Bluetooth.

14 [Bluetooth connection restriction] – Umożliwia podłączenie urządzenia Bluetooth tylko w trybie Bluetooth lub LG TV.

15 [Sleep timer] – Urządzenie wyłączy się automatycznie po ustawionym czasie.

16 [Reset settings] – Resetuje ustawienia głośnika za wyjątkiem informacji sieciowych.

17 [Software version information] – Wyświetla aktualną wersję oprogramowania oraz umożliwia aktualizację oprogramowania do najnowszej wersji.

18 [IP Info.] - Wyświetla adres IP głośnika.

19 [Share usage data] – wybierz, czy urządzenie ma wysyłać dane dot. użytkowania Chromecast oraz raporty o awariach do Google.

20 [Learn about Chromecast built-in Privacy] – Pokazuje politykę prywatności Chromecast.

Ustawienia aplikacji "LG Wi-Fi Speaker"

Wybierz [Settings] z menu bocznego.

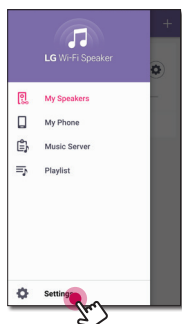

Pojawią się ustawienia aplikacji "LG Wi-Fi Speaker".

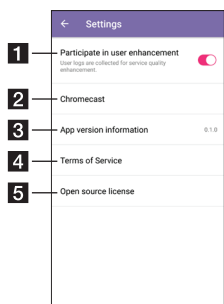

[Participate in user enhancement] –

- 1 Umożliwia wysyłanie dzienników użytkownika w celu ulepszenia jakości usługi.

- 2 **[Chromecast]** – Wyświetla menu Chromecast.

- 3 **[App version information]** – Wyświetla informacje o wersji tej aplikacji.

- 4 **[Terms of Service]** – Wyświetla warunki korzystania z usługi.

- 5 **[Open source license]** – Pokazuje uwagę dotyczącą źródła oprogramowania LGE typu otwartego - Open source.

Menu [Chromecast]



- 1 **[Learn how to cast]** - Pokazuje sposób użytkowania Chromecast.

- 2 **[Cast Groups]** - Wybierz [Learn about Cast Groups] lub [How to cast to a group], aby pokazać wybrane informacje.

- 3 **[Chromecast built-in open legal documents]** - Wybierz [Google Terms of Service], [Google Privacy Policy] lub [Open source license], aby pokazać wybrane informacje.

- 4 **[Time zone]** - Ustawienie strefy czasowej.

! Uwaga

Aby korzystać z Cast Groups, należy zainstalować aplikację [Google Home]. Pobierz aplikację z Apple "App Store" lub Google "Play Store".

Menu [Time Zone]

Automatic Time zone

Użyj czasu dostępnego z sieci.

Set Time Zone

Jeżeli odznaczona zostanie opcja [Automatic Time zone], wówczas można ustawić strefę czasową ręcznie.

