

SENCOR®

SPT 4200

OPERATING INSTRUCTIONS

NÁVOD K OBSLUZE

POUŽÍVATEĽSKÁ PRÍRUČKA

HASZNÁLATI ÚTMUTATÓ

INSTRUKCJA UŻYTKOWNIKA

CD/ CD-MP3-BT-USB-SD-PLL FM TUNER

CD/ CD-MP3-BT-USB-SD-PLL FM TUNER

CD/ CD-MP3-BT-USB-SD-PLL FM TUNER

CD/ CD-MP3-BT-USB-SD-PLL FM TUNER

CD/ CD-MP3-BT-USB-SD-PLL FM TUNER

EN **CZ** **SK** **HU** **PL**



MP3
DIGITAL
PLAYBACK



USB
FLASH MEMORY
MP3 PLAYBACK

SD
MEMORY CARD
MP3 PLAYBACK

6-WAY
SPEAKER
SYSTEM

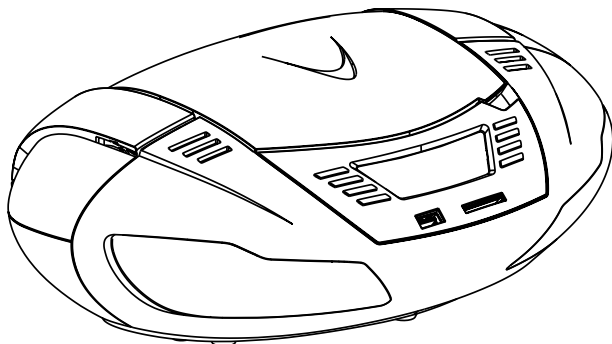
PLL
DIGITAL
TUNING



	Trójkąt z błyskawicą to symbol ostrzegający przed „niebezpiecznym napięciem” wewnątrz produktu.
CAUTION RISK OF ELECTRIC SHOCK DO NOT OPEN OSTRZEŻENIE NIEBEZPIECZEŃSTWO PORAŻENIA PRĄDEM ELEKTRYCZNYM – NIE OTWIERAĆ	OSTRZEŻENIE: Aby zapobiec porażeniu prądem elektrycznym, nie usuwaj pokrywy (ani tylnej części). Wewnątrz nie ma żadnych części, które mogą zostać naprawione przez użytkownika. Naprawy należy powierzyć wykwalifikowanym technikom serwisowym.
	OSTRZEŻENIE: Trójkąt z wykrzyknikiem to symbol ostrzegawczy, informujący o ważnych wskazówkach dotyczących produktu.
OSTRZEŻENIE: ABY ZMINIMALIZOWAĆ RYZYKO POŻARU LUB PORAŻENIA PRĄDEM ELEKTRYCZNYM, NIE DOPUSZCZAJ DO KONTAKTU URZĄDZENIA Z KAPIĄCYMI LUB TRYSKAJĄCYMI PŁYNAMI.	
WTYCZKA SIECIOWA SŁUŻY JAKO URZĄDZENIE ODŁĄCZAJĄCE, DLATEGO MUSI BYĆ ŁATWO DOSTĘPNA. ABY CAŁKOWICIE ODŁĄCZYĆ URZĄDZENIE OD ZASILANIA, NALEŻY WYCIĄGNĄĆ WTYCZKĘ Z GNIAZDKA SIECIOWEGO. PODCZAS KORZYSTANIA Z URZĄDZENIA NIE WOLNO BLOKOWAĆ DOSTĘPU DO WTYCZKI SIECIOWEJ, MUSI ONA BYĆ PRZEZ CAŁY CZAS ŁATWO DOSTĘPNA.	
WAŻNE: TABLICZKA ZNAMIONOWA TEGO URZĄDZENIA ZNAJDUJE SIĘ W JEGO DOLNEJ CZĘŚCI.	 OSTRZEŻENIE NIE DOPUSZCZAJ DO KONTAKTU URZĄDZENIA Z KAPIĄCYMI LUB TRYSKAJĄCYMI PŁYNAMI!!
OSTRZEŻENIE: UZIEMIENIE LUB BIEGUNOWOŚĆ. W RAMACH ŚRODKÓW BEZPIECZEŃSTWA NALEŻY ZAPEWNIĆ, ABY SZERSZY BOLEC WTYCZKI SIECIOWEJ BYŁ WSUNIĘTY DO ODPowiedNIEGO OTWORU W GNIAZDKU.	
UWAGA: SYMBOLE OSTRZEGAWCZE UMIESZCZONO W DOLNEJ CZĘŚCI URZĄDZENIA. ZAPOZNAJ SIĘ Z INSTRUKCJĄ OBSŁUGI.	

OSTRZEŻENIE: OTWARCIE URZĄDZENIA I ZABLOKOWANIE MECHANIZMÓW ZABEZPIECZAJĄCYCH MOŻE BYĆ PRZYCZYNĄ ZAGROZEŃ ZWIĄZANYCH Z NIEWIDZIALNYM PROMIENIOWANIEM LASEROWYM. UNIKAJ NARAŻENIA NA PROMIENIOWANIE.



CLASS 1 LASER PRODUCT
KLASSE 1 LASER PRODUKT
LASER DE CLASSE
LASER DI PRIMA CLASSE
KLASSE 1 LASER
LASER PRIMERA CLASE
LASER CLASSE 1
KLASSE 1 LASER PRODUKT

PRODUKT LASEROWY KLASY 1

NIE DOPUSZCZAJ DO KONTAKTU URZĄDZENIA Z KAPIĄCĄ LUB TRYSKAJĄCĄ WODĄ I NIE USTAWIAJ NA URZĄDZENIU PRZEDMIOTÓW NAPEŁNIONYCH PŁYNEM.

NA SKUTEK WYŁADOWAŃ ELEKTROSTATYCZNYCH PRODUKT MOŻE ULEC AWARII. W TAKIM PRZYPADKU NALEŻY PRZEPROWADZIĆ RESET ZASILANIA.

NIE WYSTAWIAJ BATERII NA DZIAŁANIE WYSOKIEJ TEMPERATURY, NP. ŚWIATŁA SŁONECZNEGO, OGNIĄ ITP.

OSTRZEŻENIE

**NIEPRAWIDŁOWA WYMIANA BATERII GROZI NIEBEZPIECZEŃSTWEM WYBUCHU.
WYMIEN BATERIĘ WYŁĄCZNIE NA BATERIĘ TEGO SAMEGO LUB PORÓWNYWALNEGO TYPU.**

LOKALIZACJA STEROWNIKÓW

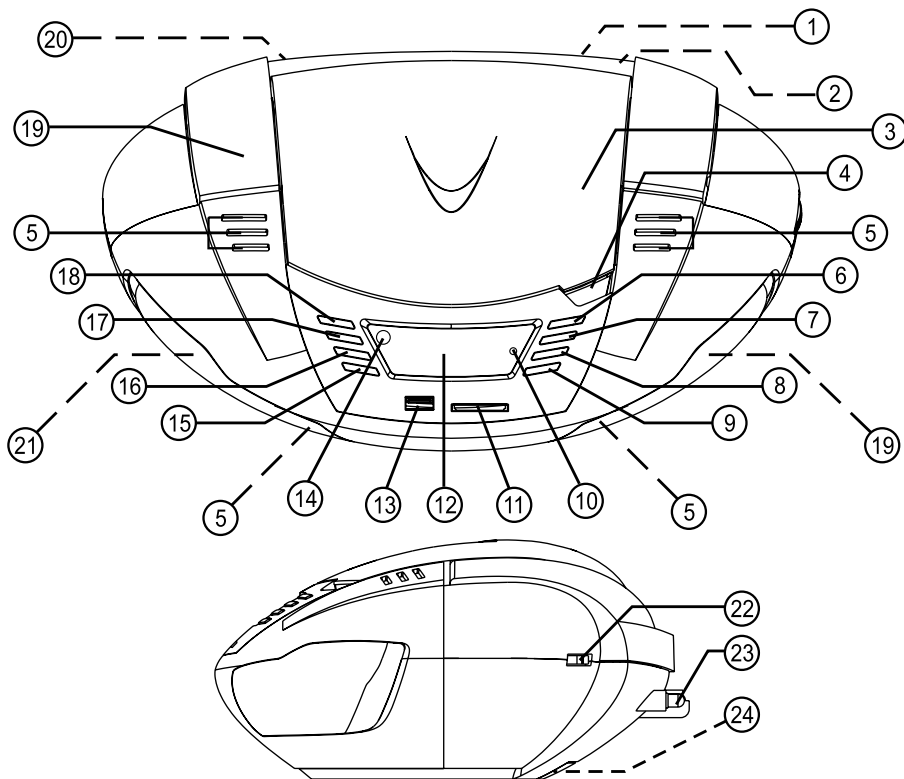

LOKALIZACJA STEROWNIKÓW

- | | |
|--|---|
| 1. GNIAZDO HEADPHONE (SŁUCHAWKI) (TYLNA CZĘŚĆ URZĄDZENIA) | 14. CZUJNIK ZDALNEGO STEROWANIA |
| 2. GNIAZDO WEJŚCIA AUX (WEJŚCIE ZEWNĘTRZNE) (TYLNA CZĘŚĆ URZĄDZENIA) | 15. PRZYCIŚNIK REPEAT/ RANDOM/ MEM. UP (POWTARZANIE/LOSOWO/ PAMIĘĆ W GÓRĘ) |
| 3. DRZWIČKI NAPEŁU CD | 16. PRZYCIŚNIK BACK/ TUNE - (POWRÓT/ STROJENIE-) |
| 4. UCHWYT DRZWIČEK NAPEŁU CD | 17. PRZYCIŚNIK NEXT/ TUNE + (NASTĘPNY/STROJENIE+) |
| 5. GŁOŚNIKI WYSOKOTONOŹE × 4 | 18. PRZYCIŚNIK ON/ STANDBY/ FUNCTION (WŁĄCZENIE/TRYB CZUWANIA/ FUNKCJA) |
| 6. PRZYCIŚNIK PLAY/ FM MODE/ PAUSE/ PAIRING (ODTWARZANIE/TRYB FM/ PAUZA/PAROWANIE) | 19. REKOJEŚĆ |
| 7. PRZYCIŚNIK STOP/ MEM./ PROG./ CLOCK SET (ZATRZYMANIE/PAMIĘĆ/ PROGRAM/USTAWIENIA ZEGARA) | 20. GNIAZDO AC (ZASILANIE PRADEM ZMIENNYM) (TYLNA CZĘŚĆ URZĄDZENIA) |
| 8. PRZYCIŚNIK VOLUME UP (ZWIĘKSZANIE GŁOŚNOŚCI) | 21. GŁOŚNIKI GŁÓWNE (LEWY I PRAWY) |
| 9. PRZYCIŚNIK VOLUME DOWN (ZMNIEJSZANIE GŁOŚNOŚCI) | 22. WYŁĄCZNIK BATTERY SAVER (ON/ OFF) (OSZCZĘDZANIE BATERII WŁĄCZONE/WYŁĄCZONE) |
| 10. WSKAŹNIK LED BLUETOOTH® PAROWANIE | 23. ANTENA TELESKOPOWA |
| 11. GNIAZDO KARTY SD | 24. POKRYWA KOMORY BATERII (DOLNA CZĘŚĆ URZĄDZENIA) |
| 12. CYFROWY WYŚWIETLACZ LCD | |
| 13. PORT USB | |

PILOT ZDALNEGO STEROWANIA

1. PRZYCISK ON/STANDBY (WŁĄCZENIE/TRYB CZUWANIA)
2. PRZYCISK FUNCTION (FUNKCJE)
3. PRZYCISK FM MODE (TRYB FM)
4. PRZYCISK PROG./ MEM. (PROGRAM/PAMIĘĆ)
5. PRZYCISK REPEAT/ RANDOM (POWTARZANIE/LOSOWO)
6. PRZYCISK BACK/ TUNE- (POWRÓT/STROJENIE-)
7. PRZYCISK PLAY/ PAUSE/ PAIR (ODTWARZANIE/PAUZA/PAROWANIE)
8. PRZYCISK NEXT/ TUNE+ (NASTĘPNY/STROJENIE+)
9. PRZYCISK M+/ +10/ FOLDER+ (PAMIĘĆ+/-+10/FOLDER+)
10. PRZYCISK STOP (ZATRZYMANIE)
11. PRZYCISK VOL+ (GŁOŚNOŚĆ+)
12. PRZYCISK M-/ -10/ FOLDER- (PAMIĘĆ-/-10/FOLDER-)
13. PRZYCISK CLOCK SET (USTAWIENIA ZEGARA)
14. PRZYCISK VOL- (GŁOŚNOŚĆ-)
15. ZASOBNIK NA BATERIE

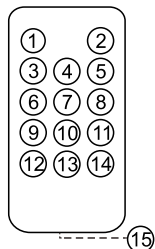

ŹRÓDŁO ZASILANIA

ZASILANIE Z BATERII

- OTWÓRZ POKRYWĘ KOMORY BATERII I WŁÓŻ 6 BATERII TYPU „C” (TYP UM-2/LR14). PRZESTRZEGAJ PRAWIDŁOWEJ BIEGUNOWOŚCI BATERII, W PRZECIWNYM WYPADKU URZĄDZENIE NIE BĘDZIE DZIAŁAĆ.
- WAŻNE: JEŚLI KORZYSTASZ WYŁĄCZNIE Z ZASILANIA SIECIOWEGO LUB W PRZYPADKU, GDY URZĄDZENIE NIE BĘDZIE UŻYwane PRZEZ CO NAJMNIEJ 4 TYGODNIE, WYMIJ Z NIEGO BATERIE, ABY NIE DOSZŁO DO USZKODZENIA NA SKUTEK WYCIEKU ELEKTROLITU Z OGNIW.

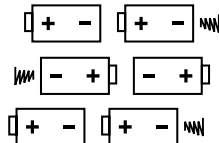
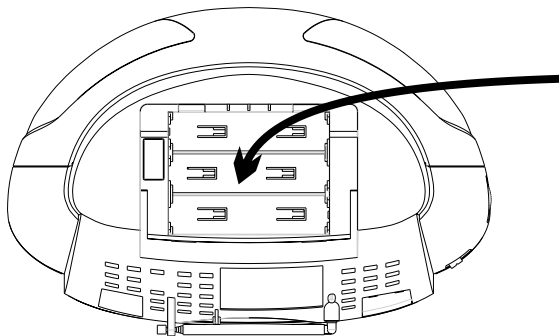

UM-2, „C”/LR14
(1,5 V) ROZMIAR x 6 SZT.

UWAGA:

URZĄDZENIE JEST WYPOSAŻONE W FUNKCJĘ „OSZCZĘDZANIE BATERII”. ABY PRZEDŁUŻYĆ ŻYWOTNOŚĆ BATERII, WŁĄCZ TĘ FUNKCJĘ PRZY POMOCY WYŁĄCZNIKA (20). W STANIE BEZCZYNNOŚCI URZĄDZENIE NIE BĘDZIE POBIERAĆ PRĄDU Z BATERII, CO PRZEDŁUŻY ICH ŻYWOTNOŚĆ. NALEŻY PAMIĘTAĆ, ŻE PRZY UŻYCIU FUNKCJI OSZCZĘDZANIA BATERII SKASOWANA ZOSTANIE PAMIĘĆ ZEGARA (USTAWIENIA CZASU) I RADIA (ZAPISANE STACJE).

ZASILANIE Z BATERII

- UPEWNI SIĘ, ŻE NAPIĘCIE USTAWIONE W URZĄDZENIU ODPOWIADA NAPIĘCIU W TWOJEJ SIECI.
- KABEL ZASILAJĄCY JEST ODŁĄCZANY I ZNAJDUJE SIĘ ON WEWNĄTRZ ORYGINALNEGO OPAKOWANIA LUB W KOMORZE BATERII W DOLNEJ CZĘŚCI URZĄDZENIA.
- PODŁĄCZ WTYCZKĘ KABLA ZASILAJĄCEGO DO GNAZDKA SIECIOWEGO.
- DRUGI KONIEC KABLA ZASILAJĄCEGO PODŁĄCZ DO GNAZDZA AC W TYLNEJ CZĘŚCI URZĄDZENIA. (UPEWNI SIĘ, ŻE WTYCZKA JEST MOCNO OSADZONA W GNIEZDZIE).

SYSTEM INTELIGENTNEGO OSZCZĘDZANIA ENERGII

Włączanie urządzenia

- URZĄDZENIE JEST WYPOSAŻONE WE WBUDOWANY SYSTEM OSZCZĘDZANIA ENERGII, KTÓRY AUTOMATYCZNIE PRZEŁĄCZY URZĄDZENIE W „TRYB CZUWANIA” ABY ZMNIJEJSZYĆ ZUŻYCIE ENERGII, JEŻELI URZĄDZENIE NIE JEST UŻYWANE.
- AUTOMATYCZNE PRZEŁĄCZENIE W „TRYB CZUWANIA” NASTĄPI OKOŁO 10-15 MINUT PO WYSTĄPIENIU NASTĘPUJĄCYCH OKOLICZNOŚCI:
 - (A) TRYB „CD”: ZATRZYMANO ODTWARZANIE PŁYTY CD (NP. OSIĄGNIĘTO KONIEC PŁYTY).
 - (B) TRYB „USB”: ZATRZYMANO ODTWARZANIE Z USB.
 - (C) TRYB „CARD” (KARTA): ZATRZYMANO ODTWARZANIE Z KARTY.
 - (D) TRYB „AUX” (ZEWNĘTRZNY): NA WEJŚCIU AUX (ZEWNĘTRZNY) NIE WYKRYTO ŻADNEGO SYGNAŁU WEJŚCIOWEGO.
 - (E) TRYB „BT” (BLUETOOTH): ZATRZYMANO ODTWARZANIE PRZEZ BLUETOOTH®.
- ABY PONOŹNIE WŁĄCZYĆ URZĄDZENIE PO AUTOMATYCZNYM PRZEŁĄCZENIU W „TRYB CZUWANIA”, NALEŻY NACISNĄĆ PRZYCISK „ON/STANDBY”.

FUNKCJA ZEGARA CYFROWEGO

- URZĄDZENIE JEST WYPOSAŻONE WE WBUDOWANY ZEGAR CYFROWY, KTÓRY WYŚWIETLA SIĘ, JEŻELI URZĄDZENIE JEST W „TRYBIE CZUWANIA”. (NA WYŚWIETLACZU BĘDZIE POKAZYWANA AKTUALNA GODZINA). W TYM TRYBIE NIEBIESKIE PODŚWIETLENIE ZOSTANIE PRZYGASZONE (W CELU OSZCZĘDZANIA ENERGII).

JAK USTAWIĆ AKTUALNĄ GODZINĘ:

PRZEŁĄCZ URZĄDZENIE W TRYB „CZUWANIA”



NACIŚNIJ I PRZYTRZYMAJ PRZEZ 2 SEKUNDY PRZYCISK [CLOCK SET] - NA WYŚWIETLACZU POJAWI SIĘ WSKAZANIE $\frac{12}{:}$ GODZIN LUB $\frac{24}{:}$ GODZIN (MIGAJĄCE)



NACIŚNIJ PRZYCISK [TUNE +] LUB [TUNE -] ABY WYBRAĆ 12-GODZINNY LUB 24-GODZINNY TRYB ZEGARA I NACIŚNIJ PRZYCISK [CLOCK SET] ABY POTWIERDZIĆ WYBÓR



NACISKAJĄC PRZYCISK [TUNE +] LUB [TUNE -] USTAW NA WYŚWIETLACZU AKTUALNĄ GODZINĘ I NACIŚNIJ PRZYCISK [CLOCK SET] ABY POTWIERDZIĆ



NACISKAJĄC PRZYCISK [TUNE +] LUB [TUNE -] USTAW NA WYŚWIETLACZU AKTUALNĄ LICZBĘ MINUT I NACIŚNIJ PRZYCISK [CLOCK SET] ABY POTWIERDZIĆ



TERAZ AKTUALNA GODZINA BĘDZIE POKAZYWANA NA WYŚWIETLACZU!

*UWAGA: JEŻELI NIE USTAWIONO ZEGARA CYFROWEGO, WYŚWIETLACZ ZEGARA BĘDZIE MIGAĆ, WSKAZUJĄC, ŻE NIE USTAWIONO AKTUALNEJ GODZINY.

ELEKTRONICZNY REGULATOR GŁOŚNOŚCI

- URZĄDZENIE WYPOSAŻONO W ELEKTRONICZNY REGULATOR GŁOŚNOŚCI (PRZYCISK).
- ABY ZWIĘKSZYĆ LUB ZMNIJSZYĆ GŁOŚNOŚĆ URZĄDZENIA NACIŚNIJ PRZYCISK VOLUME UP (VOL +) LUB VOLUME DOWN (VOL -).
- PO OSIĄGNIĘCIU ŻĄDANEGO POZIOMU GŁOŚNOŚCI ZWOLNIJ PRZYCISK.
- W NIEKTÓRYCH PRZYPADKACH, SZCZEGÓLNIE PODCZAS SŁUCHANIA RADIA, PRZY ZWIĘKSZANIU LUB ZMNIJSZANIU GŁOŚNOŚCI MOŻNA USŁYSZEĆ (POTWARZAJĄCY SIĘ) DŹWIĘK „STUK-STUK-STUK”. NIE JEST TO USTERKA; DŹWIĘK ZNIKNIJE PO ZWOLNIENIU PRZYCISKU GŁOŚNOŚCI (PO OSIĄGNIĘCIU ŻĄDANEGO POZIOMU GŁOŚNOŚCI).

OBSŁUGA RADIA

- ABY WŁĄCZYĆ URZĄDZENIE, NACIŚNIJ PRZYCISK „ON/STANDBY”.
- NACIŚKAJ PRZYCISK **[FUNCTION]**, DOPÓKI NA WYŚWIETLACZU NIE POJAWI SIĘ NAPIS „FM” I CZĘSTOTLIWOŚĆ RADIA.
- USTAW ANTENĘ TELESKOPOWĄ I UMIEŚĆ URZĄDZENIE W MIEJSCU ZAPEWNIAJĄCYM NAJLEPSZY ODBIÓR.
- PRZY POMOCY PRZYCISKU „PLAY/ PAUSE/ FM MODE” WYBIERZ ŻĄDANY TRYB (FM MONO/ STEREO).
- W NIEKTÓRYCH PRZYPADKACH, KIEDY ODBIÓR JEST SŁABY, ZALECA SIĘ PRZEŁĄCZENIE URZĄDZENIA W TRYB „MONO”, ABY ZWIĘKSZYĆ CZYSTOŚĆ ODBIERANEGO SYGNAŁU.

AUTOMATYCZNIE PRZESZUKIWANIE I ZAPISYWANIE (AUTOMATYCZNE ZAPISYWANIE STACJI W PAMIĘCI)

- NACIŚNIJ I PRZYTRZYMA (PRZEZ 2 SEKUNDY) PRZYCISK „FM MODE” - URZĄDZENIE ROZPOCZNIE AUTOMATYCZNE PRZESZUKIWANIE WSZYSTKICH STACJI I AUTOMATYCZNIE ZAPISZE W PAMIĘCI PIERWSZE 30 ZNALEZIONYCH STACJI.

RĘCZNA ZMIANA CZĘSTOTLIWOŚCI (TRYB PRZESZUKIWANIA)

- NACIŚNIJ (I NATYCHMIAST ZWOLNIJ) PRZYCISK **[NEXT]** LUB PRZYCISK **[BACK]** ABY „PRZESZUKIWAĆ” KROKOWO (RĘCZNIE) CZĘSTOTLIWOŚCI RADIOWE „W GÓRĘ” LUB „W DÓŁ”.
- NA WYŚWIETLACZU CYFROWYM RADIA POJAWI SIĘ DOKŁADNA CZĘSTOTLIWOŚĆ W KAŻDYM KROKU.
- PO OSIĄGNIĘCIU ŻĄDANEJ CZĘSTOTLIWOŚCI LUB ZNALEZIENIU STACJI. ZAPISZ STACJĘ W JEDNEJ Z POZYCJI „PAMIĘCI”. (ZOB. CZĘŚĆ „PAMIĘĆ RADIA”).

AUTOMATYCZNA ZMIANA CZĘSTOTLIWOŚCI (TRYB WYSZUKIWANIA)

- NACIŚNIJ I PRZYTRZYMAJ (PRZEZ 2 SEKUNDY) PRZYCISK **[NEXT]** LUB **[BACK]** ABY „WYSZUKAĆ” (AUTOMATYCZNIE) CZĘSTOTLIWOŚCI RADIOWE „W GÓRĘ” LUB „W DÓŁ” W CELU ZNALEZIENIA INNYCH DOSTĘPNYCH STACJI.
- NA WYŚWIETLACZU CYFROWYM RADIA POJAWI SIĘ DOKŁADNA CZĘSTOTLIWOŚĆ KOLEJNEJ ZNALEZIONEJ STACJI.
- PO ZNALEZIENIU ŻĄDANEJ STACJI. ZAPISZ STACJĘ W JEDNEJ Z POZYCJI „PAMIĘCI”. (ZOB. CZĘŚĆ „PAMIĘĆ RADIA”).







PAMIĘĆ RADIA (ZAPISYWANIE STACJI)

- WYŚWIETLANĄ STACJĘ LUB CZĘSTOTLIWOŚĆ MOŻNA ZAPISAĆ POD JEDNĄ Z POZYCJI PAMIĘCI.
- NACIŚNIJ JEDEN RAZ PRZYCISK **[MEM/PROG]**.
- NACIŚKAJĄC PRZYCISK **[MEM UP]** (NA URZĄDZENIU) WYBIERZ ŻĄDANĄ POZYCJĘ PAMIĘCI. (DOSTĘPNYCH JEST 30 POZYCJI PAMIĘCI DLA PASMA FM).
- NACIŚNIJ JEDEN RAZ PRZYCISK **[MEM/PROG]** ABY ZAPISAĆ STACJĘ POD WYBRANĄ POZYCJĄ PAMIĘCI.
- ABY PRZEJŚĆ DO STACJI ZAPISANEJ W PAMIĘCI, NALEŻY NACISNĄĆ PRZYCISK **[MEM UP]**.
- ABY USUNĄĆ STACJĘ Z PAMIĘCI, NALEŻY POD TĄ SAMĄ POZYCJĄ ZAPISAĆ NOWĄ STACJĘ.



WKŁADANIE I WYJMOWANIE PŁYTY

- PRZED OTWARIEM DRZWICZEK NAPĘDU CD UPEWNIJ SIĘ, ŻE PŁYTA NIE PORUSZA SIĘ (NIE WIRUJE). NACIŚNIJ NAJPIERW PRZYCIŚK "STOP", ABY ZATRZYMAĆ PŁYTĘ.
- WŁÓŻ PŁYTĘ DO NAPĘDU TAK, ABY STRONA Z ETYKIETĄ (ZADRUKOWANA STRONA) BYŁA SKIEROWANA KU GÓRZE. NACIŚNIJ NA ŚRODKOWĄ CZĘŚĆ PŁYTY TAK, ABY „ZATRZASNĘŁA SIĘ” NA ŚRODKOWYM WAŁKU.
- PO UMIESZCZENIU PŁYTY CD NA ŚRODKOWYM WAŁKU OSTROŻNIE PRZESUWAJ DRZWICZKI NAPĘDU CD W DÓŁ. DOPÓKI NIE ZOSTANĄ ZAMKNIĘTE I ZABLOKOWANE.
- PŁYTA CD JEST GOTOWA DO ODTWARZANIA.
- WYJMUJĄC PŁYTĘ, POSTĘPUJ ANALOGICZNIE, ABY WYJĄC PŁYTĘ POŁÓŻ JEDEN PALEC NA ŚRODKU PŁYTY (NA ŚRODKU WAŁKA), DRUGI PALEC NA KRAWĘDZI PŁYTY I OSTROŻNIE POCIĄGNIJ PŁYTĘ KU GÓRZE.
- WAŻNE: ZAWSZE TRZYMAJ PŁYTĘ CD ZA KRAWĘDZ. ZADBAJ O TO, ABY NA POWIERZCHNI PŁYTY NIE POZOSTAŁY ODCISKI PALCÓW, PLAMY LUB ZANIECZYSZCZENIA. W RAZIE ZABRUDZENIA, WYCZYŚĆ PŁYTĘ PRZY POMOCY SPECJALNEJ SZMATKI LUB ZESTAWU DO CZYSZCZENIA PŁYT CD.



STANDARDOWE ODTWARZANIE PŁYT CD

- WŁĄCZ URZĄDZENIE NACISKAJĄC PRZYCIŚK „ON/ STANDBY”.
- WŁÓŻ PŁYTĘ CD W PODANY POWYŻEJ SPOŚÓB.
- NACISKAJ PRZYCIŚK FUNCTION TAK, ABY NA WYŚWIETLACZU POJAWIŁ SIĘ NAPIS „CD”.
- PŁYTA CD ZACZNIE SIĘ OBRACAĆ, A PO CHWILI AUTOMATYCZNIE URUCHOMI SIĘ ODTWARZANIE PIERWSZEJ ŚCIEŻKI (UTWORU). NA WYŚWIETLACZU POJAWI SIĘ NUMER AKTUALNEJ ŚCIEŻKI. („01” DLA PIERWSZEJ ŚCIEŻKI).
- ABY PRZERWAĆ PRACĘ URZĄDZENIA, NACIŚNIJ PRZYCIŚK „PLAY/ PAUSE” . ABY ROZPOCZĄĆ ODTWARZANIE OD TEGO SAMEGO MIEJSCA, NACIŚNIJ PONOWNIE „PLAY/ PAUSE”.
- ABY ZATRZYMAĆ ODTWARZANIE NACIŚNIJ PRZYCIŚK „STOP”  - NA WYŚWIETLACZU POJAWI SIĘ CAŁKOWITA LICZBA ŚCIEŻEK (UTWORÓW) NA PŁYTCIE. SPOWODUJE TO ZRESETOWANIE ODTWARZACZA CD DO PIERWSZEJ ŚCIEŻKI (PO NACIŚNIĘCIU PRZYCIŚKU PLAY ROZPOCZNIE SIĘ ODTWARZANIE PIERWSZEJ ŚCIEŻKI).
- PODCZAS ODTWARZANIA „NACIŚNIJ I ZWOLNIJ” PRZYCIŚK BACK LUB NEXT:  LUB .
- PODCZAS ODTWARZANIA „NACIŚNIJ I PRZYTRZYMAJ” PRZYCIŚK:  LUB  ABY URUCHOMIĆ SZYBKE PRZEWIJANIE DO TYŁU (PRZEWIJANIE DO TYŁU Z PODSŁUCHEM) LUB SZYBKE PRZEWIJANIE DO PRZODU (PRZEWIJANIE DO PRZODU Z PODSŁUCHEM) AKTUALNIE ODTWARZANEJ ŚCIEŻKI.

ODTWARZANIE PŁYT CD/MP3

- WŁÓŻ PŁYTĘ MP3 CD I ZAMKNIJ DRZWICZKI.
- NACISKAJĄC PRZYCIŚK „FUNCTION” WYBIERZ „CD”.
- PŁYTA ZACZNIE SIĘ OBRACAĆ I AUTOMATYCZNIE URUCHOMI SIĘ ODTWARZANIE PIERWSZEJ ŚCIEŻKI (UTWORU) - NA WYŚWIETLACZU POJAWI SIĘ NUMER AKTUALNEJ ŚCIEŻKI: (001).
- PODCZAS ODTWARZANIA NACIŚNIJ I ZWOLNIJ PRZYCIŚK  LUB  ABY PRZEJŚĆ O JEDNĄ ŚCIEŻKĘ DO TYŁU LUB DO PRZODU.
- ABY ZATRZYMAĆ ODTWARZANIE NACIŚNIJ PRZYCIŚK „STOP”  - NA WYŚWIETLACZU POJAWI SIĘ CAŁKOWITA LICZBA ŚCIEŻEK (UTWORÓW) NA PŁYTCIE.

ODTWARZANIE MP3 Z PAMIĘCI USB I KARTY SD

- URZĄDZENIE JEST WYPOSAŻONE W PORT USB, KTÓRY UMOŻLIWIA ODTWARZANIE PLIKÓW MP3 ZAPISANYCH NA STANDARDOWYCH PAMIĘCIACH USB. (KOMPATYBILNE Z USB W WERSJI 1.1 I 2.0).
- URZĄDZENIE JEST RÓWNIEŻ WYPOSAŻONE W GNIAZDO KART SD, KTÓRE UMOŻLIWIA ODTWARZANIE PLIKÓW MP3 ZAPISANYCH NA STANDARDOWYCH KARTACH PAMIĘCI FLASH TYPU „SD“ (O MAKSYMALNEJ POJEMNOŚCI 16 GB).
- ABY SKORZYSTAĆ Z TYCH FUNKCJI WŁÓŻ DO ODPOWIEDNIEGO PORTU LUB GNIAZDA PAMIĘĆ USB LUB KARTĘ SD.
- NACISKAJ PRZYCIISK FUNCTION TAK, ABY NA WYŚWIETLACZU POJAWIŁ SIĘ NAPIS „SD“ LUB „USB“.
- AUTOMATYCZNIE URUCHOMI SIĘ ODTWARZANIE PIERWSZEGO UTWORU MP3. NA WYŚWIETLACZU POJAWI SIĘ NUMER AKTUALNEGO PLIKU: (001).
- PODCZAS ODTWARZANIA NACIŚNIJ I ZWOLNIJ PRZYCIISK  LUB  ABY PRZEJŚĆ O JEDEN PLIK DO TYŁU LUB DO PRZODU.
- ABY ZATRZYMAĆ ODTWARZANIE NACIŚNIJ PRZYCIISK „STOP“  - NA WYŚWIETLACZU POJAWI SIĘ CAŁKOWITA LICZBA UTWORÓW MP3 W PAMIĘCI.
- WSZYSTKIE FUNKCJE ODTWARZANIA MP3 Z PAMIĘCI USB I KARTY SD SĄ IDENTYCZNE JAK W TRYBIE CD-MP3 (ZOB. POWYŻSZY OPIS).

UWAGA: POMIMO, ŻE TO URZĄDZENIE JEST W PEŁNI KOMPATYBILNE ZE STANDARDEM USB 1.1 I 2.0, ODCZYT NIEWIELKIEGO PROCENTA (OKOŁO 5 %) PAMIĘCI USB MOŻE BYĆ NIEMOŻLIWY ZE WZGLĘDU NA TO, ŻE PRODUCENCI URZĄDZENI USB NIE PRZESTRZEGAJĄ PEŁNEJ KOMPATYBILNOŚCI Z (OFICJALNYMI) STANDARDAMI USB 1.1/2.0.

CZAS ODCZYTU PLIKÓW Z PAMIĘCI USB LUB KART SD MOŻE SIĘ RÓŻNIĆ W ZALEŻNOŚCI OD PRĘDKOŚCI NOŚNIKA ORAZ LICZBY UTWORÓW I FOLDERÓW. W NIEKTÓRYCH PRZYPADKACH CZAS ODCZYTU MOŻE WYNOŚIĆ NAWET 60 SEKUND.

WAŻNE

PRZED ODŁĄCZENIEM PAMIĘCI USB LUB KARTY SD NALEŻY WYŁĄCZYĆ URZĄDZENIE LUB ZMIENIĆ TRYB NA „CD“ LUB „RADIO“, ABY NIE DOSZŁO DO USZKODZENIA PAMIĘCI USB LUB KARTY.

TO URZĄDZENIE NIE OBSŁUGUJE ODTWARZACZY USB-MP3 ZE WZGLĘDU NA NIEDOSTATECZNĄ KOMPATYBILNOŚĆ ICH OPROGRAMOWANIA. DO ODTWARZANIA PLIKÓW MP3 MOŻNA UŻYWAĆ WYŁĄCZNIE PAMIĘCI USB (URZĄDZEŃ FLASH USB).

WAŻNE OSTRZEŻENIE

NIE UŻYWAJ przedłużaczy USB do podłączania PAMIĘCI FLASH USB do PORTU USB tego urządzenia.

Przedłużacze mogą powodować zakłócenia przepływu danych i uniemożliwiać normalne działanie i obsługę portu USB. Podłącz swoje urządzenie USB Flash BEZPOŚREDNIO DO PORTU USB i nie korzystaj z żadnych przedłużaczy USB.

UWAGA: TO URZĄDZENIE WSPÓŁPRACUJE Z PAMIĘCIAMI USB I KARTAMI SD O POJEMNOŚCI MAKSYMALNEJ 16 GB.

FUNKCJA ODTWARZANIA PROGRAMOWEGO

- ODTWARZACZ CD MOŻNA ZAPROGRAMOWAĆ DO ODTWARZANIA DOWOLNEJ SEKWENCJI DO 20 ŚCIEŻEK PŁYTY AUDIO-CD/99 ŚCIEŻEK PŁYTY MP3.
- PRZED KAŻDYM ROZPOCZĘCIEM PROGRAMOWANIA NACIŚNIJ PRZYCIŚNIK STOP [■].
- NACIŚNIJ I PRZYTRZYMAJ (2 SEKUNDY) PRZYCIŚNIK „PROG./ MEM” - NA WYŚWIETLACZU POJAWI SIĘ NAPIS „P-01”, WSKAZUJĄCY PRZEŁĄCZENIE URZĄDZENIA W TRYB „PROGRAMOWANIA PAMIĘCI”, W PIERWSZEJ POZYCJI PAMIĘCI.
- NACISKAJĄC PRZYCIŚNIK BACK LUB NEXT ([◀] LUB [▶]) WYBIERZ NUMER ŚCIEŻKI (UTWORU), KTÓRY CHCESZ ZAPISAĆ W PIERWSZEJ POZYCJI PAMIĘCI (PROGRAMU) A NASTĘPNIE NACIŚNIJ PRZYCIŚNIK „PROG./ MEM” ABY POTWIERDZIĆ WYBÓR.
- PO NACIŚNIĘCIU TEGO PRZYCIŚNIKA NA WYŚWIETLACZU POJAWI SIĘ KOLEJNA POZYCJA PAMIĘCI (NP. „P02”).
- PRZYCIŚNIK „PROG./ MEM”
- POWTARZAJ 2 POPRZEDNIE KROKI; ZA KAŻDYM RAZEM WYBIERZ DOWOLNY NUMER UTWORU, KTÓRY CHCESZ ZAPISAĆ W KOLEJNEJ POZYCJI PAMIĘCI (PROGRAMU).
- PO WPROWADZENIU POSZCZEGÓLNYCH NUMERÓW ŚCIEŻEK NIE ZAPOMNIJ NACISNĄĆ PRZYCIŚNIKA „PROG./ MEM”.
- W PODANY POWYŻEJ SPOSÓB WYBIERZ MAKSYMALNĄ (LUB MNIEJSZĄ) LICZBĘ UTWORÓW.
- SYMBOL „PAMIĘĆ” BĘDZIE SIĘ ŚWIECIŁ WSKAZUJĄC, ŻE PROGRA (SEKWENCJA) ZOSTAŁ ZAPISANY W PAMIĘCI.
- PO NACIŚNIĘCIU PRZYCIŚNIKA PLAY [▶] URUCHOMI SIĘ ODTWARZANIE „ZAPISANEJ SEKWENCJI” Z PAMIĘCI PROGRAMU.
- ABY SKAZOWAĆ (USUNĄĆ) CAŁY PROGRAM ZAPISANY W PAMIĘCI, NACIŚNIJ PRZYCIŚNIK „STOP” [■] LUB „WYŁĄCZ” URZĄDZENIE.

FUNKCJE TRYBU ODTWARZANIA

- PODCZAS ODWARZANIA:
- NACISKAJ PRZYCIŚNIK [REP./RAND./MEM UP] ABY WYBRAĆ JEDNĄ Z PONIŻSZYCH OPCJI:
 1. REPEAT (POWTARZANIE): POWTARZANIE AKTUALNEJ ŚCIEŻKI (NA WYŚWIETLACZU POJAWI SIĘ „↔”)
 2. REPEAT FOLDER (POWTARZANIE FOLDERU): POWTARZANIE AKTUALNEGO FOLDERU (NA WYŚWIETLACZU POJAWI SIĘ „↔ FOLDER”)
(OPCJA DOSTĘPNA WYŁĄCZNIE PODCZAS ODTWARZANIA MP3 Z FOLDERAMI)
 3. REPEAT ALL (POWTÓRZ WSZYSTKO): POWTARZANIE WSZYSTKICH ŚCIEŻEK (NA WYŚWIETLACZU POJAWI SIĘ „↔ ALL”)
 4. RANDOM (LOSOWO): ODTWARZANIE WSZYSTKICH ŚCIEŻEK W KOLEJNOŚCI LOSOWEJ (NA WYŚWIETLACZU POJAWI SIĘ „>↔”)

PODŁĄCZENIE DO WEJŚCIA LINIOWEGO AUDIO (WEJŚCIE AUX)

- DO TEGO URZĄDZENIA MOŻNA PODŁĄCZYĆ WYJŚCIE AUDIO URZĄDZENIA ZEWNĘTRZNEGO, TAKIEGO JAK ODTWARZACZ MP3 LUB TELEWIZOR, ABY ODTWARZAĆ DŹWIĘK Z DANEGO URZĄDZENIA ZA POŚREDNICTWEM WYSOKIEJ JAKOŚCI WZMACNIACZA SYSTEMU AUDIO.
- DO PODŁĄCZENIA URZĄDZENIA ZEWNĘTRZNEGO NALEŻY UŻYWAĆ STANDARDOWEGO SŁUCHAWKOWEGO KABLA STEREO (WTYCZKI 3,5 MM I 3,5 MM), PODŁĄCZAJĄC „WYJŚCIE SŁUCHAWKOWE LUB LINIOWE WYJŚCIE AUDIO” URZĄDZENIA DO GNIAZDA WEJŚCIA URZĄDZEŃ ZEWNĘTRZNYCH W TYM URZĄDZENIU.
- NACISKAJĄC PRZYCIŚNIK FUNCTION WYBIERZ „AUX”.
- WŁĄCZ URZĄDZENIE I URZĄDZENIE ZEWNĘTRZNE (NP. ODTWARZACZ MP3 LUB TELEWIZOR).
- URUCHOM ODTWARZANIE W URZĄDZENIU ZEWNĘTRZNYM I USTAW ŻĄDANY POZIOM GŁOŚNOŚCI W JEDNOSTCE GŁÓWNEJ.
- PO ZAKOŃCZENIU UŻYWANIA URZĄDZENIA ZEWNĘTRZNEGO NIE ZAPOMNIJ WYŁĄCZYĆ URZĄDZENIA.

BEZPRZEWODOWE ODTWARZANIE PRZEZ BLUETOOTH®

TO URZĄDZENIE UMOŻLIWIA BEZPRZEWODOWY STREAM DŹWIĘKU Z DOWOLNEGO URZĄDZENIA BLUETOOTH® ZNAJDUJĄCEGO SIĘ W ZASIĘGU 9 METRÓW. PO PROSTU SPARUJ URZĄDZENIA I CIESZ SIĘ BEZPRZEWODOWYM ODTWARZANIEM I STEROWANIEM Z URZĄDZENIA BLUETOOTH®.

PRZYGOTOWANIE URZĄDZENIA:

- NACISKAJ PRZYCISK FUNCTION TAK, ABY NA WYŚWIETLACZU POJAWIŁ SIĘ NAPIS „BR”.
 - WSKAŹNIK BT BĘDZIE MIGAĆ, WSKAZUJĄC ROZPOCZĘCIE PAROWANIA. PRZY PODŁĄCZENIU WSKAŹNIK BT BĘDZIE REGULARNIE PODWÓJNIE MIGAĆ. PO SPAROWANIU WSKAŹNIK BT BĘDZIE ŚWIECIĆ ŚWIATŁEM CIĄGŁYM.
- *PROSIMY PAMIĘTAĆ, ŻE JEDNOCZEŚNIE MOŻLIWE JEST SPAROWANIE I ODTWARZANIE TYLKO Z JEDNEGO URZĄDZENIA.**

PRZYGOTUJ TELEFON LUB INNE URZĄDZENIE BLUETOOTH®:

- WŁĄCZ FUNKCJĘ BLUETOOTH® - ZNAJDUJE SIĘ ONA ZAZWYCZAJ W USTAWIENIACH OGÓLNYCH LUB OPCJACH.
- *WIĘCEJ INFORMACJI ZNAJDZIESZ W INSTRUKCJI SWOJEGO URZĄDZENIA BLUETOOTH.**

PODŁĄCZ URZĄDZENIE:

- OTWÓRZ USTAWIENIA BLUETOOTH® W TWOIM URZĄDZENIU
 - DODAJ LUB WYSZUKAJ URZĄDZENIE
 - JEŻELI POJAWI SIĘ MONIT O KOD DOSTĘPU, WPROWADŹ „0000”
- *JEST TO JEDNORAZOWA OPERACJA DLA DANEGO URZĄDZENIA. ABY SPAROWAĆ TWÓJ SPRZĘT Z INNYM URZĄDZENIEM, POWTÓRZ POWYŻSZE KROKI PRZYGOTOWANIA I PODŁĄCZENIA.**

BLOKADA PODŁĄCZENIA:

ABY SKASOWAĆ PAROWANIE URZĄDZENIA BLUETOOTH®, KTÓRE ZOSTAŁO JUŻ SPAROWANIE, NACIŚNIJ I PRZYTRZYMAJ PRZEZ KILKA SEKUND PRZYCISK PAIRING / PLAY/ PAUSE.

REGULACJA GŁOŚNOŚCI:

ABY ZWIĘKSZYĆ LUB ZMNIJSZYĆ POZIOM GŁOŚNOŚCI UŻYJ PRZYCISKÓW VOL. + I VOL. - NA URZĄDZENIU ORAZ REGULATORA GŁOŚNOŚCI W URZĄDZENIU BLUETOOTH®.

***JEŻELI DŹWIĘK NIE JEST ODTWARZANY, NALEŻY UPEWNIĆ SIĘ, ŻE W TYM URZĄDZENIU I URZĄDZENIU BLUETOOTH® NIE USTAWIONO ZEROWEGO POZIOMU GŁOŚNOŚCI, A URZĄDZENIA SĄ PRAWIDŁOWO SPAROWANE.**

DANE TECHNICZNE

ŹRÓDŁO ZASILANIA:	AC 230 V ~ 50 Hz DC 9 V  (6 x OGNIWO C/ UM-2/ ROZMIAR LR14) (BATERIE NIE WCHODZĄ W SKŁAD WYPOSAŻENIA)
ZUŻYCIE ENERGII:	15 W
MOC WYJŚCIOWA NA KANAŁ:	1,8 W × 2
CZĘSTOTLIWOŚĆ:	FM 87,5 – 108 MHz

WSKAZÓWKI I INFORMACJE DOTYCZĄCE LIKWIDACJI ZUŻYTYCH OPAKOWAŃ

Materiał opakowaniowy należy oddać do likwidacji do punktu skupu.



LIKWIDACJA ZUŻYTYCH URZĄDZEŃ ELEKTRYCZNYCH I ELEKTRONICZNYCH

Ten symbol umieszczony na produkcie, wyposażeniu lub opakowaniu informuje, że produktu nie należy traktować jak zwykłego odpadu domowego. Produkt należy przekazać do punktu recyklingu urządzeń elektrycznych i elektronicznych. W niektórych krajach Unii Europejskiej lub w niektórych państwach europejskich przy zakupie nowego ekwiwalentnego produktu można dokonać zwrotu zużytego produktu lokalnemu sprzedawcy. Dzięki prawidłowej likwidacji tego produktu przyczyniasz się do ochrony cennych źródeł naturalnych i zapobiegasz ewentualnemu negatywnemu wpływowi odpadów na środowisko naturalne i zdrowie ludzkie, do czego mogłoby dojść w wyniku nieprawidłowej likwidacji odpadu. Szczegółowych informacji udziela lokalne urzędy lub najbliższy punkt zbiórki prowadzący likwidację odpadów. Niewłaściwa likwidacja tego typu odpadów może skutkować nałożeniem kary ustawowej.

Dla firm w Unii Europejskiej

Informacji na temat likwidacji urządzeń elektrycznych lub elektronicznych udziela sprzedawca lub dostawca urządzenia.

Likwidacja wyrobu w krajach poza Unią Europejską

Informacji na temat właściwej likwidacji produktu udzieli lokalny urząd lub sprzedawca urządzenia.

Tekst, design i dane techniczne mogą ulec zmianie bez uprzedzenia. Zastrzegamy sobie prawo do dokonania tych zmian.



Produkt spełnia wymagania UE.

Spółka Fast ČR, a.s. niniejszym oświadcza, że urządzenie radiowe typu SPT 4200 jest zgodne z dyrektywą 2014/53/UE.

Pełny tekst deklaracji zgodności UE jest dostępny na poniższej stronie internetowej: www.sencor.eu

Językiem oryginału jest język czeski.

Adres producenta: FAST ČR, a.s., Černokostecká 1621, Říčany CZ-251 01

SENCOR®

PL Warunki gwarancji

Karta gwarancyjna nie jest częścią pakietu urządzenia.

Produkt objęty jest 24 – miesięczną gwarancją, począwszy od daty zakupu przez klienta. Gwarancja jest ograniczona tylko do przedstawionych dalej warunków. Gwarancja obejmuje tylko produkty zakupione w Polsce i jest ważna tylko na terytorium Rzeczypospolitej Polskiej. Gwarancja obejmuje tylko produkty funkcjonujące w warunkach gospodarstwa domowego (nie dotyczy produktów oznaczonych jako „Professional”). Zgłoszenia gwarancyjne można dokonać w autoryzowanej sieci serwisowej lub w sklepie, gdzie produkt został nabyty. Użytkownik jest zobowiązany zgłosić usterkę niezwłocznie po jej wykryciu, a najpóźniej w ostatnim dniu obowiązywania okresu gwarancyjnego. Użytkownik jest zobowiązany do przedstawienia i udokumentowania usterki. Tylko kompletne i czyste produkty (zgodnie ze standardami higienicznymi) będą przyjmowane do naprawy. Usterki będą usuwane przez autoryzowany punkt serwisowy w możliwie krótkim terminie, nieprzekraczającym 14 dni roboczych. Okres gwarancji przedłuża się o czas pobytu sprzętu w serwisie. Klient może ubiegać się o wymianę sprzętu na wolny od wad, jeżeli punkt serwisowy stwierdzi na piśmie, że usunięcie wady jest niemożliwe. Aby produkt mógł być przyjęty przez serwis, użytkownik jest zobowiązany dostarczyć oryginały: dowodu zakupu (paragon lub faktura), podbitej i wypełnionej karty gwarancyjnej, certyfikatu instalacji (niektóre produkty).

Gwarancja zostaje unieważniona, jeśli:

- usterka była widoczna w chwili zakupu;
- usterka wynika ze zwykłego użytkowania i zużycia;
- produkt został uszkodzony z powodu złej instalacji, niezastosowania się do instrukcji obsługi lub użytkownika niezgodnego z przeznaczeniem;
- produkt został uszkodzony z powodu złej konserwacji lub jej braku;
- produkt został uszkodzony z powodu zanieczyszczenia, wypadku lub okoliczności o charakterze sił wyższych (powódź, pożar, wojny, zamieszki itp.);
- produkt wykazuje złe działanie z powodu słabego sygnału, zakłóceń elektromagnetycznych itp.;
- produkt został uszkodzony mechanicznie (np. Wytamany przycisk, upadek, itp.);
- produkt został uszkodzony z powodu użycia niewłaściwych materiałów eksploatacyjnych, nośników, akcesoriów, baterii, akumulatorów itp. lub z powodu użytkowania w złych warunkach (temperatura, wilgotność, wstrząsy itp.);
- produkt był naprawiany lub modyfikowany przez nieautoryzowany personel;
- użytkownik nie jest w stanie udowodnić zakupu (nieczytelny paragon lub faktura), dane na przedstawionych dokumentach są inne niż na urządzeniu;
- produkt nie może być zidentyfikowany ze względu na uszkodzenie numeru seryjnego lub plomby gwarancyjnej.

Sprzęt marki Sencor serwisuje ogólnopolska sieć serwisowa ARCONET. Okres gwarancji wynosi 24 miesiące od daty zakupu. W razie problemów ze znalezieniem najbliższego punktu serwisowego, prosimy o sprawdzenie na stronie internetowej lub kontakt telefoniczny.

www.arconet.pl tel. kontaktowy (061) 879 89 93

Więcej informacji na **www.sencor.pl**.