

RAVEN

odkurzacz automatyczny

model: EOA001



instrukcja obsługi

Gratulujemy zakupu naszego Urządzenia i witamy wśród Użytkowników produktów marki RAVEN!

Przed włączeniem Urządzenia i rozpoczęciem jego użytkowania uważnie przeczytaj instrukcję i zachowaj ją do wglądu.

Opis odkurzacza automatycznego EOA001:

Widok z góry:

1. Przycisk START / STOP
2. Odbojnik
3. Przyciski panelu dotykowego
4. Niezdejmowana pokrywa
5. Gniazdo ładowania
6. Wylot powietrza
7. Przycisk zwalniania pojemnika na kurz

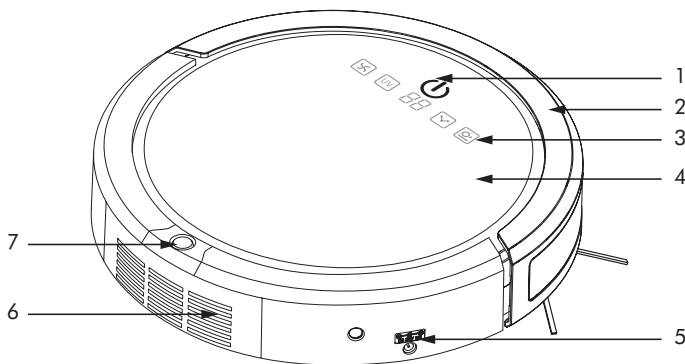

Widok z dołu:

8. Włącznik / wyłącznik
główny

9. Koło napędowe

10. Szczotka zgarniająca

11. Szczotka czyszcząca

12. Kółko przednie





13. Styki ładowania

14. Czujnik zbliżeniowy

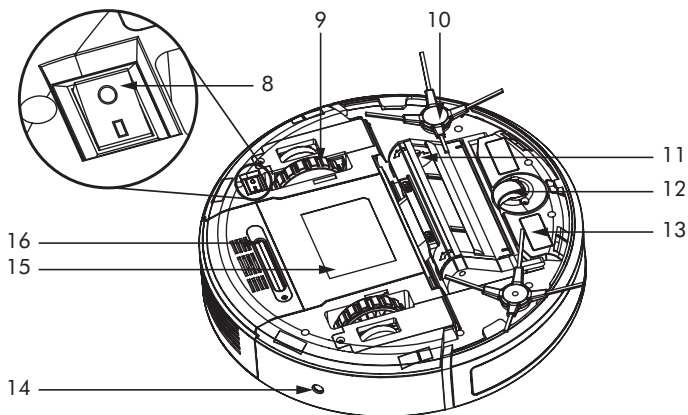
15. Pojemnik na kurz

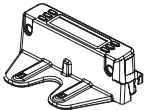
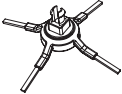
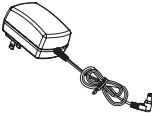
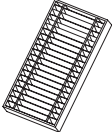
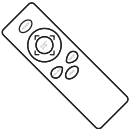
16. Lampa UV

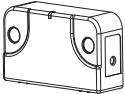

W zestawie:			
17. Stacja ładowująca		21. Szczotka zgarniająca x 2	
18. Ładowarka		22. Filtr HEPA	
19. Pilot zdalnego sterowania		23. Szczotka do czyszczenia (zamontowana w Urządzeniu)	
20. Wirtualna ściana		24. Pojemnik na wodę wraz z nakładką do mopowania	

Przed uruchomieniem odkurzacza automatycznego (Urządzenia) i rozpoczęciem jego eksploatacji dokładnie przeczytaj instrukcję obsługi. Stosuj się do instrukcji obsługi przy każdym użyciu Urządzenia. Producent nie bierze odpowiedzialności za szkody wynikające z niewłaściwego lub niezgodnego z instrukcją użycia Urządzenia. Niewłaściwe lub niezgodne z instrukcją użycie Urządzenia stwarza niebezpieczeństwo dla życia lub zdrowia.

ZALECENIA BEZPIECZEŃSTWA

- Przed pierwszym użyciem Urządzenia dokładnie przeczytaj instrukcję.
- Zachowaj instrukcję obsługi Urządzenia na przyszłość. W razie przekazania Urządzenia innej osobie należy dołączyć do niego instrukcję obsługi.
- Urządzenie może być używane przez dzieci w wieku powyżej 8 lat i osoby o ograniczonej sprawności fizycznej, sensorycznej czy umysłowej, a także osoby o braku doświadczenia lub znajomości sprzętu, pod warunkiem, że odbywa się to pod nadzorem osoby odpowiadającej za ich bezpieczeństwo lub zgodnie z instrukcją bezpiecznego użytkowania, ze zrozumieniem zagrożeń.
- Dzieci nie mogą bawić się Urządzeniem. Dzieci nie zdają sobie sprawy z niebezpieczeństw, które mogą powstać podczas używania urządzeń elektrycznych.
- Czyszczenie i konserwacja Urządzenia nie może być wykonana przez dzieci bez nadzoru osoby dorosłej.
- Trzymaj Urządzenie i jego przewód zasilający z dala od dzieci w wieku poniżej 8 lat.
- Urządzenie jest przeznaczone wyłącznie do użytku domowego i nie nadaje się do zastosowania w warunkach przemysłowych.

- Urządzenie jest zasilane elektrycznie, ładowane prądem zmiennym o napięciu 220–240 V ~ 50/60 Hz. Przed podłączeniem ładowarki Urządzenia do gniazdka sieci elektrycznej sprawdź, czy parametry sieci odpowiadają powyższym wymaganiom.
- Nie zanurzaj Urządzenia, przewodu zasilającego ani jego wtyczki w wodzie lub innej cieczy. Zanurzenie w wodzie lub innej cieczy może spowodować porażenie prądem.
- W przypadku zalania elementów zewnętrznych Urządzenia przed włączeniem Urządzenia do sieci elektrycznej dokładnie je wysusz.
- Nie używaj Urządzenia, jeżeli wykazuje ono jakiegokolwiek oznaki uszkodzenia lub jeżeli zostało upuszczone na podłogę.
- Regularnie sprawdzaj przewód zasilający ładowarki, czy nie jest uszkodzony.
- Aby prawidłowo eksploatować Urządzenie i zachować wszelkie zasady bezpieczeństwa, naprawy Urządzenia muszą być przeprowadzane przez serwis producenta.
- Wyciągaj wtyczkę Urządzenia z gniazdka elektrycznego:
 - po każdym użyciu Urządzenia,
 - w razie jakichkolwiek podejrzeń dotyczących nieprawidłowego działania Urządzenia,
 - przed czyszczeniem i konserwacją Urządzenia.
- Wyjmując wtyczkę Urządzenia z gniazdka elektrycznego, należy zachować szczególną ostrożność i nie należy ciągnąć za przewód zasilający, lecz bezpośrednio za wtyczkę, przytrzymując drugą ręką gniazdko elektryczne.
- Uważaj, żeby przewód zasilający nie stykał się z ostrymi krawędziami oraz gorącymi powierzchniami, może to spowodować jego uszkodzenie.

- Nie dotykaj Urządzenia podłączonego do sieci elektrycznej oraz gniazdek elektrycznych mokrymi rękami.
- Nie narażaj Urządzenia na działanie deszczu lub wilgoci.
- Nie pozostawiaj pracującego Urządzenia bez nadzoru.
- Do Urządzenia stosuj tylko oryginalne akcesoria.
- Nie używaj odkurzacza na mokrych powierzchniach.
- Nie wkładaj żadnych przedmiotów w otwory odkurzacza. Nie używaj odkurzacza, kiedy jakkolwiek otwór jest zablokowany. Usuwać kurz, włosy i wszystko co może zredukować przepływ powietrza.
- Jeżeli otwór, który zasysa powietrze, jest zatkany, natychmiast wyłącz odkurzacz. Przed ponownym włączeniem odkurzacza usuń najpierw blokujący przedmiot.
- Trzymaj włosy, luźne części ubrania, palce i inne części ciała z daleka od otworów Urządzenia i części ruchomych.
- Nie używaj odkurzacza do zbierania łatwopalnych substancji, takich jak benzyna, i nie używaj go w takich miejscach, gdzie podobne substancje mogą być obecne.
- Nie zbieraj żadnych przedmiotów, które palą się lub dymią, takich jak papierosy, zapałki, lub gorące popioły.
- Nie odkurzaj drobnych pyłów jak: mąka, cement, sadza, gips, tonery drukarek i kserokopiarek itp.
- Przed odkurzaniem usuń ostre przedmioty z podłogi, aby uniknąć uszkodzenia pojemnika na kurz.
- Nie zasłaniaj otworów wentylacyjnych odkurzacza w czasie odkurzania. Nagrzane powietrze, nie mając ujścia, może doprowadzić

do przegrzania silnika, powodując jego awarię, lub spowodować deformację części z tworzyw sztucznych.

- Nie używaj Urządzenia w pobliżu łatwopalnych tkanin (zastony, dywan), nie stawiaj w pobliżu źródeł wysokiej temperatury: pieców gazowych, kuchenek elektrycznych.
- Zachowaj ostrożność podczas użytkowania Urządzenia.
- Używaj urządzenie tylko do celów, do których jest przeznaczone.
- Nie używaj Urządzenia bez zamontowanego filtra i pojemnika na kurz.
- Nie siadaj ani nie stawaj na Urządzeniu.
- Nie należy umieszczać na Urządzeniu żadnych przedmiotów.
- Urządzenie porusza się automatycznie, należy zachować ostrożność, aby uniknąć nadeknięcia.
- Podczas działania Urządzenia małe dzieci i zwierzęta powinny pozostawać pod nadzorem.
- Przed uruchomieniem Urządzenia należy sprzątnąć z podłogi takie przedmioty jak odzież, luźne kartki papieru, sznurki do żaluzji lub zaston, przewody elektryczne i przedmioty, które mogą się stłuc.
- Nie należy kierować wzroku na światło lampy UV.
- Nie należy dotykać lampy UV.
- Używanie Urządzenia w sposób i w celu sprzecznym z instrukcją obsługi może stanowić zagrożenie dla zdrowia oraz życia.

AKUMULATOR I ŁADOWANIE

- Akumulator należy ładować tylko prądem zmiennym o napięciu 220–240 V ~ 50/60 Hz z wykorzystaniem znajdującej się w zestawie ładowarki.

- Do ładowania Urządzenia należy używać tylko stacji ładującej dostarczonej przez producenta.
- Nie używać uszkodzonej stacji ładującej. W przypadku uszkodzenia przewodu lub wtyczki naprawa może być dokonana wyłącznie przez autoryzowany serwis lub inne wykwalifikowane osoby.
- W razie planowanej długoterminowej bezczynności zaleca się w pełni naładować akumulator, a następnie wyjąć i przechowywać w suchym miejscu o temperaturze pokojowej.
- Nie wolno obsługiwać stacji ładującej mokrymi rękami.
- Przed czyszczeniem i konserwacją robota należy zawsze odłączyć go od ładowania.
- Przed utylizacją należy wyjąć akumulator z Urządzenia.
- Zużyte akumulatory należy umieścić w plastikowej torebce i bezpiecznie z utylizować zgodnie z miejscowymi przepisami o ochronie środowiska.
- Należy używać oryginalnego akumulatora dla zapewnienia najbardziej wydajnej pracy Urządzenia.
- Nie wolno zgniatać ani rozkręcać akumulatora.
- Nie wolno podgrzewać akumulatora ani umieszczać go w pobliżu źródeł ciepła.
- Nie wolno wrzucać akumulatora do ognia.

WŁAŚCIWOŚCI ODKURZACZA AUTOMATYCZNEGO

1. Bezszcotkowy silnik zapewniający cichą pracę.
2. Możliwość ustawienia harmonogramu sprzątania.
3. Ultradźwiękowy czujnik wykrywania przeszkód.

4. Czujniki zbliżeniowe.
5. Czujniki wysokości zapobiegające upadkowi odkurzacza ze schodów.
6. Pilot zdalnego sterowania.
7. Nakładka mopująca z pojemnikiem na wodę.
8. Filtr HEPA.
9. Wirtualna ściana.
10. Ultradźwiękowy czujnik wykrywania kurzu.
11. Lampa UV.

ZALECENIA OBSŁUGI

PRZED PIERWSZYM UŻYCIEM

1. Ostrożnie wypakuj Urządzenie i zdejmij wszystkie elementy opakowania.
2. Upewnij się, czy Urządzenie, stacja ładowująca, ładowarka i wszystkie akcesoria nie noszą śladów uszkodzeń oraz są sprawne.

MONTAŻ I DEMONTAŻ AKUMULATORA

Urządzenie jest dostarczane z zamontowanym akumulatorem.

Demontaż akumulatora

1. Naciśnij przycisk zwalniania pojemnika na kurz i wysuń go (rys. 1).
2. Odwróć Urządzenie i pociągnij jednocześnie oba przyciski na obudowie akumulatora (rys. 2).
3. Wysuń akumulator (rys. 3).

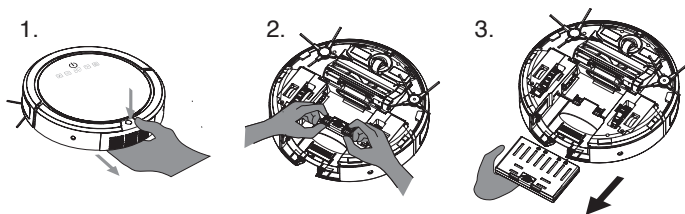

Montaż akumulatora

1. Wsuń akumulator w prowadnice aż do zablokowania (rys. 1 i 2).
2. Odwróć Urządzenie i wsuń pojemnik na kurz (rys. 3).

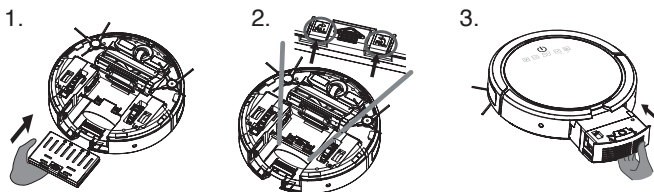

Wskazówki dotyczące akumulatora

Zastosowano akumulator litowo-jonowy wielokrotnego ładowania.

- Naładuj akumulator po każdym użyciu odkurzacza.
- Zaleca się, aby odkurzaczy był stale podłączony do stacji ładującej.
- W razie planowanej długoterminowej bezczynności zaleca się w pełni naładować akumulator, a następnie wyjąć i przechowywać w suchym miejscu o temperaturze pokojowej.

- Nie używaj odkurzacza, jeśli temperatura otoczenia jest niższa niż 0°C lub wyższa niż 40°C – wydłuży to żywotność akumulatora.

MONTAŻ BATERII W PILOCIE ZDALNEGO STEROWANIA

Baterie znajdują się w zestawie i są zamontowane w Urządzeniu.

Wkładanie i wymiana baterii:

1. Zwolnij blokadę pokrywy komory baterii i podnieś ją.
2. Włóż nowe baterie (2 x AAA 1,5 V), zwracając uwagę na biegunowość zgodnie z oznaczeniami wewnątrz komory baterii.
3. Załóż pokrywę komory baterii.

OSTRZEŻENIA

- Gdy nie używasz pilota zdalnego sterowania przez dłuższy czas – wyjmij z niego baterie.
- Wyczerpane baterie należy bezzwłocznie wyjąć z Urządzenia. Rozładowane baterie mogą wyciekać, uszkadzając Urządzenie.
- W razie kontaktu rąk z kwasem z baterii, opłucz ręce pod bieżącą wodą. W razie dostania się kwasu do oczu, skontaktuj się z lekarzem. Kwas zawarty w baterii może powodować podrażnienie lub oparzenie.
- Uwaga! Połknięcie baterii może być śmiertelne! Trzymaj baterie z dala od dzieci i zwierząt domowych. Natychmiast zwróć się po pomoc medyczną, jeśli bateria zostanie połknięta.

STACJA ŁADUJĄCA

Przed pierwszym użyciem stacji ładującej wyciągnij pasek zabezpieczający znajdujący się na jej boku. Uruchomi to akumulator NiMH, który służy podtrzymaniu pamięci stacji ładującej.

Stacja ładowąca pozwala naładować akumulator w odkurzaczu automatycznym oraz wirtualnej ścianie.

1. Włóż wtyk ładowarki do gniazda ładowania na tylnej stronie stacji ładowącej.
2. Przeprowadź przewód ładowarki w prowadnicy.
3. Zainstaluj stację ładowąca na płaskiej powierzchni przy ścianie.
4. Zostaw wolną przestrzeń, minimum 60 cm po obu stronach stacji ładowącej.

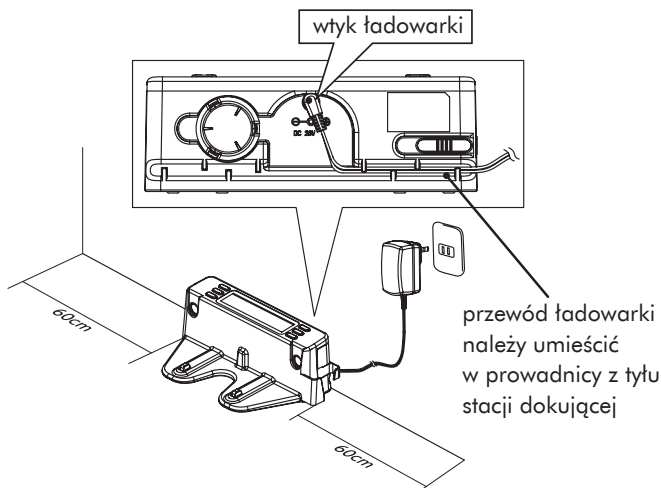

5. Podłącz ładowarkę do źródła zasilania. Wyświetlacz stacji ładowącej podświetli się.
6. Jeśli chcesz zaprogramować godziny pracy odkurzacza automatycznego – stacja ładowąca musi być stale podłączona do źródła zasilania.

TEST DZIAŁANIA STACJI ŁADUJĄCEJ

1. Włącznik główny odkurzacza automatycznego przestaw w pozycję I (włączony).
2. Ustaw odkurzacz w pobliżu stacji ładującej podłączonej do zasilania.
3. Naciśnij przycisk HOME na pilocie zdalnego sterowania – odkurzacz powinien automatycznie wyszukać stację ładującą i połączyć się z nią.
4. Jeśli odkurzacz nie wyszuka stacji ładującej, sprawdź ponownie etapy montażu i upewnij się, że wszystkie czujniki na odkurzaczu i stacji ładującej nie są zakryte. Jeśli to nie pomoże, dokonaj parowania Urządzenia ze stacją ładującą.

Parowanie Urządzenia ze stacją ładującą:

Jeśli odkurzacz nie wyszukuje stacji ładującej, należy sparować oba Urządzenia.

1. Naciśnij i przytrzymaj przycisk **UV** – na wyświetlaczu pojawi się napis **Cd**.
2. Naciśnij i przytrzymaj przycisk **time** na stacji ładującej, aż odkurzacz wyda dwukrotnie sygnał dźwiękowy. Parowanie zakończone.
3. Wyłącz i włącz odkurzacz przyciskiem **START / STOP**.

Powrót Urządzenia do stacji ładującej:

Po zakończeniu pracy odkurzacz automatycznie wraca do stacji ładującej. Jednakże jeśli pomiędzy oboma urządzeniami znajdują się przeszkody np: krzesła, fotele, stół i inne, to odkurzacz będzie próbował wyszukać stację ładującą. Gdy znajdzie sygnał emitowany przez stację, wówczas będzie kierował się w jej stronę.

Uwaga!

Bardzo ważne jest, aby w pomieszczeniu znajdowało się jak najmniej przeszkód mogących zakłócić pracę odkurzacza i odbiór sygnału ze stacji ładującej. Zaleca się, aby przed pracą Urządzenia krzesła ustawić na stole i podnieść wszelkie zbędne przedmioty z podłogi.

ŁADOWANIE ODKURZACZA AUTOMATYCZNEGO

Niski poziom naładowania baterii odkurzacza jest sygnalizowany błyskaniem przycisku włącznika kolorem czerwonym. Odkurzacz kończy wówczas pracę i rozpoczyna szukanie stacji ładującej.

Można również naładować akumulator, podłączając wtyk ładowarki bezpośrednio do gniazda ładowania znajdującego się na obudowie odkurzacza.

Ładowanie sygnalizowane jest błyskaniem przycisku włącznika kolorem niebieskim.

Gdy akumulator jest w pełni naładowany, przycisk włącznika świeci ciągłym kolorem niebieskim. Pełne ładowanie akumulatora trwa około 5 godzin.

WIRTUALNA ŚCIANA

Wirtualna ściana jest to urządzenie, dzięki któremu można ograniczyć zasięg pracy odkurzacza automatycznego. Wirtualna ściana poprzez wysyłanie ultradźwięków blokuje dostęp do określonych miejsc. Zasilana jest przez akumulatory, które można ładować przez podłączenie do stacji ładującej.

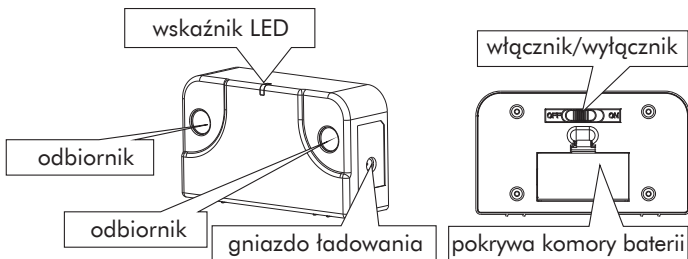

Aby włączyć wirtualną ścianę, przesunąć włącznik/wyłącznik w położenie ON. Wskaźnik LED będzie mrugał około 60 sekund, a potem przejdzie w stan czuwania.

W trakcie pracy wskaźnik LED świeci w kolorze niebieskim.

Zaleca się, aby odległość między wirtualną ścianą a stacją ładującą była większa niż 3m, żeby uniknąć zakłóceń pomiędzy tymi Urządzeniami.

Po zakończeniu cyklu sprzątania należy wyłączyć wirtualną ścianę przesuwając włącznik/wyłącznik w pozycję OFF.

Odkurzacz automatyczny w momencie wykrycia bariery ustanowionej przez wirtualną ścianę zmienia kierunek ruchu.

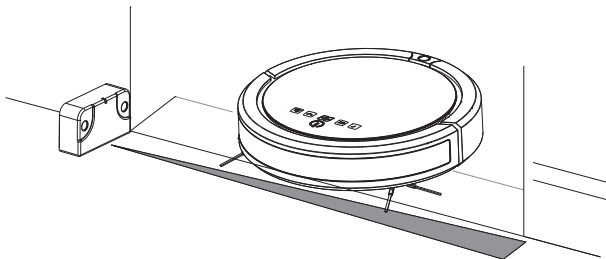

Gdy poziom naładowania akumulatora wirtualnej ściany jest niski – wskaźnik LED miga.

Możliwe jest naładowanie akumulatora wirtualnej ściany za pomocą stacji ładującej.

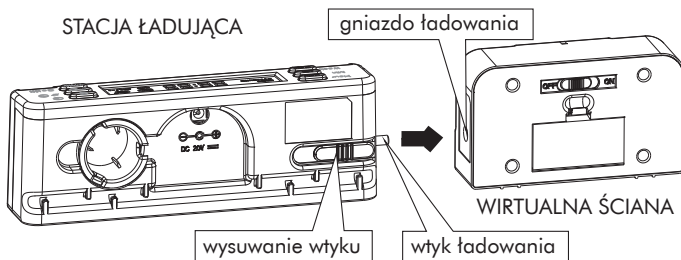

1. Przesuń włącznik/wyłącznik wirtualnej ściany w położenie ON.
2. Wsuń wtyk w stacji ładującej.
3. Wsuń wtyk w gniazdo ładowania znajdujące się na wirtualnej ścianie – wskaźnik LED zacznie migać.
4. Akumulator jest naładowany, gdy wskaźnik LED świeci światłem ciągłym.

MONTAŻ I DEMONTAŻ SZCZOTEK

Urządzenie jest dostarczane z zamontowanymi szczotkami. W zestawie znajdują się zapasowe szczotki zgarniające.

Szczotki zgarniające

Upewnij się, że włącznik główny jest w pozycji 0.

Demontaż:

Chwyć pewnie za szczotkę i wyciągnij ją zdecydowanym ruchem do góry.

Montaż:

Zwróć uwagę na oznakowanie na szczotce: L – lewa, R – prawa. Oznakowanie musi pokrywać się z oznakowaniem na spodzie odkurzacza automatycznego.

Wsuń szczotkę do otworu.

Obróć ją delikatnie, aby dopasować do kształtu otworu i dociśnij.

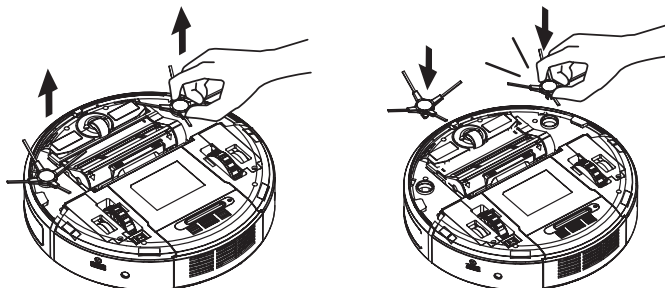

Szczotka czyszcząca

Upewnij się, że włącznik główny jest w pozycji 0.

Demontaż:

Naciśnij dwa przyciski na pokrywie szczotki czyszczącej, podnieś pokrywę i wyjmij szczotkę.

Montaż:

Umieść szczotkę w mocowaniu – najpierw dopasuj prawą stronę szczotki, a potem dociśnij jej lewą stronę.

Dociśnij pokrywę aż do zablokowania. Zwróć uwagę na włosie szczotki zgarniającej, aby go nie przytrzasnąć.

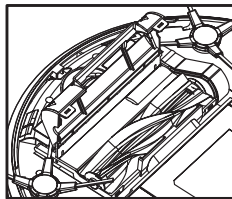
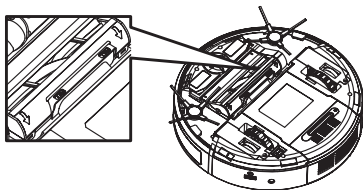

DOTYKOWY PANEL STEROWANIA

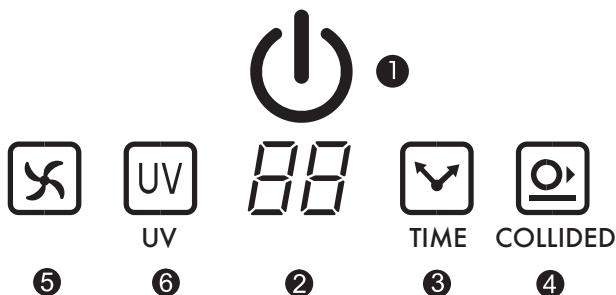

1 – Przycisk START / STOP

Naciskając ten przycisk, można uruchomić lub wyłączyć pracę odkurzacza automatycznego.

Kolor przycisku wskazuje również stan naładowania akumulatora:

Kolor przycisku	Stan naładowania akumulatora
Czerwony migający	Akumulator wymaga ładowania
Niebieski migający	Akumulator w trakcie ładowania
Niebieski stały	Akumulator naładowany

2 – Wyświetlacz

Na wyświetlaczu pokazywane są informacje o czasie sprzątania, wybranym programie pracy oraz komunikaty błędów.

3 – TIME

Naciskając ten przycisk, można ustawić czas pracy. Każde naciśnięcie przycisku zmienia nastawę o 10 minut (10 minut, 20 minut, 30 minut ... 80 minut). Wybrany czas pracy widoczny jest na wyświetlaczu. Odkurzacz po włączeniu domyślnie wskazuje ostatnie ustawienie czasu.

4 – COLLIDED

Naciśnięcie przycisku powoduje nieznaczne zwolnienie prędkości poruszania się odkurzacza, co zapobiega jego zderzeniu się z przedmiotami podczas pracy. Ponowne naciśnięcie przycisku dezaktywuje funkcję. Funkcja ta jest polecana, gdy w pomieszczeniu znajduje się dużo przeszkód.

5 – Przycisk VAC

Przycisk aktywuje lub dezaktywuje funkcję odkurzania. Może mieć to zastosowanie podczas mopowania.

6 – Przycisk UV

Przycisk aktywuje lub dezaktywuje lampę UV. Zaleca się wyłączenie lampy UV podczas mopowania.

PILOT ZDALNEGO STEROWANIA

Przyciski na pilocie odpowiadają przyciskom na dotykowym panelu sterowania.

Przycisk POWER

Naciskając ten przycisk, przełącza się odkurzacz automatyczny w tryb czuwania lub wyłącza.

Przycisk START / STOP

Naciskając ten przycisk, można uruchomić lub wyłączyć pracę odkurzacza automatycznego.

Przycisk COLLIDED

Naciśnięcie przycisku powoduje nieznaczące zwolnienie prędkości poruszania się odkurzacza, co zapobiega jego zderzeniu się z przedmiotami podczas pracy. Ponowne naciśnięcie przycisku dezaktywuje funkcję. Funkcja ta jest polecana, gdy w pomieszczeniu znajduje się dużo przeszkód.

Przycisk MODE

Pozwala wybrać program pracy. Każde naciśnięcie spowoduje zmianę programu – wybrany tryb jest wyświetlany na panelu odkurzacza.

1. Skokowy
 2. Spiralny
 3. Wzdłuż ścian
 4. Zygzakowaty
 5. Poligonalny
- A. Automatyczny (połączenie programów od 1 do 5)

Przycisk HOME

Umożliwia natychmiastowe przerwanie pracy odkurzacza i jego powrót do stacji ładującej.







Przyciski nawigacji

Przyciski kierunkowe (w lewo / w prawo / wstecz / do przodu) umożliwiają ręczne sterowanie ruchem odkurzacza.

PROGRAMY PRACY ODKURZACZA

Wyboru programu można dokonać, naciskając przycisk MODE na pilocie zdalnego sterowania.

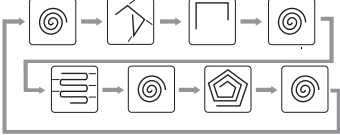
Numer programu	Nazwa programu	Schematyczny ruch odkurzacza
1	Skokowy	
2	Spiralny	
3	Wzdłuż ścian	
4	Zygzakowaty	
5	Poligonalny	
A	Automatyczny	

USTAWIANIE HARMONOGRAMU PRACY ODKURZACZA

Możliwe jest zaprogramowanie sprzątnięcia na wybrane dni i godziny. Panel planowania sprzątnięcia (z wyświetlaczem LCD) znajduje się na stacji ładującej. Aby ustawić harmonogram sprzątnięcia, stacja ładująca musi być podłączona do zasilania.

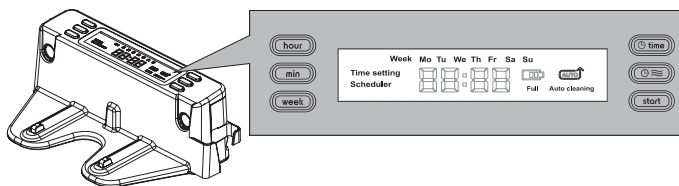

Ustawianie bieżącego czasu

1. Naciśnij przycisk **time**. Na wyświetlaczu LCD pojawi się napis **Time Setting**.
2. Naciskaj przycisk **week**, aby wybrać aktualny dzień tygodnia: **Mo** (poniedziałek), **Tu** (wtorek), **We** (środa), **Th** (czwartek), **Fr** (piątek), **Sa** (sobota), **Su** (niedziela).
3. Po wybraniu dnia tygodnia naciskaj przycisk **hour** i **min**, żeby ustawić aktualną godzinę i minuty.
4. Żeby zatwierdzić ustawienia, naciśnij ponownie przycisk **time**.

Ustawianie harmonogramu sprzątnia

1. Naciśnij przycisk **Scheduler**. Na wyświetlaczu LCD pojawi się napis **Scheduler**.
2. Naciskaj przycisk **hour** i **min**, żeby ustawić godzinę i minutę rozpoczęcia pracy przez odkurzacz automatyczny.
3. Naciśnij przycisk **week**. Na wyświetlaczu LCD pojawi się migający dzień tygodnia **Mo**. Jeśli poniedziałek jest zaplanowanym dniem sprzątnia, naciśnij ponownie przycisk **week**, aby zatwierdzić ten dzień. Wyświetlacz będzie pokazywał **Mo**.
4. Kolejne dni tygodnia pojawiają się na wyświetlaczu co 8 sekund. Naciśnij przycisk **week**, gdy pojawi się dzień tygodnia, który ma być dniem sprzątnia. Każdy zatwierdzony dzień jest wskazany na wyświetlaczu.

5. Żeby zatwierdzić ustawienia, naciśnij przycisk $\ominus \approx$.
6. Funkcja ustawiania harmonogramu sprzątnia zostanie automatycznie zamknięta, jeśli w ciągu 60 sekund nie zostaną dokonane żadne ustawienia.
7. Po zakończeniu ustawiania harmonogramu sprzątnia na wyświetlaczu LCD wraz z bieżącym czasem wyświetlają się zaprogramowane dni tygodnia.
8. Aby sprawdzić godzinę i dni, w których zaplanowano sprzątnie, naciśnij przycisk $\ominus \approx$.
9. Aby zmienić lub usunąć ustalony harmonogram sprzątnia, należy nacisnąć i przytrzymać przycisk $\ominus \approx$ przez około 3 sekundy.

Automatyczny Start

Włączenie trybu Automatycznego Startu możliwe jest, gdy odkurzacz jest podłączony do stacji ładowującej.

1. Naciśnij przycisk **start**. Na wyświetlaczu pojawi komunikat  Odkurzacz rozpocznie pracę, jeśli akumulator jest w pełni naładowany.
2. Naciśnij i przytrzymaj przez 3 sekundy przycisk **start**, jeśli chcesz by ładowanie akumulatora zostało przerwane i odkurzacz rozpoczął jeden cykl sprzątnia.

ODKURZANIE – URUCHOMIENIE BEZ WPROWADZANIA HARMONOGRAMU PRACY

1. Przed rozpoczęciem sprzątnia należy usunąć z podłogi wszystkie przedmioty mogące zakłócić pracę odkurzacza, takie jak: odzież, przewody, zabawki, luźne frędzle dywaników, itp. Zaleca się, aby krzesła ustawić na stole.
2. Sprawdź pojemnik na kurz. Jeśli jest pełny, opróżnij go.

3. Naciśnij przycisk **POWER** na pilocie, aby aktywować odkurzacz (włącznik główny powinien być w pozycji 1).
4. Naciskając przycisk **TIME** na odkurzaczu, ustawisz czas pracy. Każde naciśnięcie przycisku zmienia nastawę o 10 minut (10 minut, 20 minut, 30 minut ... 80 minut). Wybrany czas pracy widoczny jest na wyświetlaczu.
5. Naciśnij przycisk **START / STOP** na pilocie, aby rozpocząć pracę odkurzacza automatycznego.
6. Naciśnij przycisk **MODE**, aby wybrać program pracy. Każde naciśnięcie spowoduje zmianę programu – wybrany tryb jest wyświetlany na panelu odkurzacza: 1. Skokowy, 2. Spiralny, 3. Wzdłuż ścian, 4. Zygzakowaty, 5. Poligonalny, A. Automatyczny (połączenie programów od 1 do 5).
7. Aby w dowolnym momencie przerwać pracę odkurzacza, naciśnij przycisk **START / STOP** na pilocie.

MONTAŻ POJEMNIKA NA WODĘ I NAKŁADKI DO MOPOWANIA

Zamontowanie nakładki do mopowania pozwala wykorzystać odkurzacz automatyczny do przetarcia podłóg na mokro.

1. Przyczep za pomocą rzepów nakładkę do mopowania do zbiornika na wodę (rys. 1).
2. Otwórz korek wlewu wody i napełnij pojemnik na wodę (rys. 2).
3. Zamknij dokładnie korek wlewu wody (rys. 3).
4. Przytrzymaj pojemnik na wodę pionowo, aż znikną bąbelki powietrza (rys. 4).
5. Upewnij się, że nakładka do mopowania wchłania wodę ze z pojemnika na wodę (rys. 5).

6. Wyrównaj pojemnik na wodę względem otworów w podstawie odkurzacza i dociśnij (rys. 6).

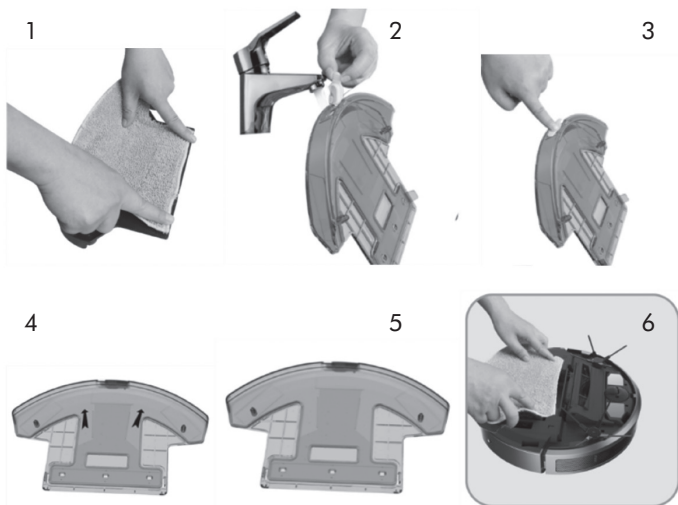

Wskazówki:

1. Odkurzacz z zamontowanym pojemnikiem na wodę delikatnie odstaw na podłogę.
2. Po zakończeniu mopowania odłącz pojemnik na wodę od odkurzacza.
3. Nie pozostawiaj podłączanego pojemnika na wodę w odkurzaczu, może to spowodować jego uszkodzenie.
4. Podczas mopowania zaleca się wyłączenie lampy UV.
5. Podczas mopowania funkcja odkurzania może być włączona.

OBSŁUGA ODKURZACZA Z WYKORZYSTANIEM SIECI WI-FI

Programowanie i obsługa odkurzacza automatycznego za pomocą aplikacji jest możliwe, gdy nie jest on podłączony do stacji ładującej. Podłącz urządzenie mobilne (tablet, telefon komórkowy) do tej samej sieci WI-FI, w której będzie pracował odkurzacz automatyczny. Pobierz na urządzenie mobilne aplikację „RAVEN Smart Cleaner” ze sklepu Apple Store lub Google Play.

Łączenie odkurzacza z siecią WI-FI

Włącz urządzenie i upewnij się, że znajduje się ono w trybie czuwania. Naciśnij i przytrzymaj na odkurzaczu przycisk **COLLIDED**, aż urządzenie wyemituje dwa sygnały dźwiękowe, a na wyświetlaczu pojawi się symbol **Cd**.

Żeby odłączyć Urządzenie od sieci WI-FI, naciśnij i przytrzymaj przycisk **VAC**, aż urządzenie wyemituje dwa sygnały dźwiękowe.

Obsługa aplikacji

Podłącz urządzenie mobilne (tablet, telefon komórkowy) do tej samej sieci WI-FI, w której będzie pracował odkurzacz automatyczny.

Uruchom aplikację „RAVEN Smart Cleaner” i postępuj zgodnie z informacjami w niej podanymi.

Po sparowaniu Urządzenia mobilnego i odkurzacza automatycznego możliwe jest wybieranie programu pracy, aktywowanie lub dezaktywowanie funkcji, ustawianie harmonogramu pracy oraz kierowanie odkurzaczem.

Wskazówki:

Podczas kierowania odkurzaczem za pomocą aplikacji może on reagować na komendy z małym opóźnieniem.

KODY BŁĘDÓW NA WYŚWIETLACZU

Kod błędu/ Przyczyna błędu	Rozwiązanie
E1 Przedni czujnik wysokości przeciążony/odkurzacz podniesiony	Urządzenie może się zablokować w pomieszczeniach, w których występują schody, progi lub występuje różnica w wysokości podłogi. Postaw Urządzenie na równą, płaską powierzchnię.
E2 Błąd ładowania	Sprawdź, czy stacja ładująca jest prawidłowo podłączona i ponów ładowanie Urządzenia.
E3 Błąd przedniego zderzaka	Przedni zderzak jest zablokowany. Sprawdź, czy pod zderzakiem nie znajduje się nic, co może go blokować i upewnij się, że zderzak po naciśnięciu wraca do pozycji pierwotnej.
E4 Akumulator przegrzany	Wyłącz Urządzenie na co najmniej 60 minut. Następnie włącz ponownie. Jeśli komunikat jest nadal wyświetlany, skontaktuj się autoryzowanym serwisem.
E5 Lewe koło przeciążone	Sprawdź lewe koło, usuń zanieczyszczenia.
E6 Prawe koło przeciążone	Sprawdź prawe koło, usuń zanieczyszczenia.
E7 Szczotka zgarniająca przeciążona	Sprawdź szczotki zgarniające (lewą i prawą), usuń zanieczyszczenia.
E8 Szczotka czyszcząca przeciążona	Wyjmij szczotkę i usuń zanieczyszczenia takie jak włosy oraz inne elementy utrudniające pracę szczotki oraz elementów mocujących szczotkę.
E9 Silnik odkurzacza przeciążony	Wyłącz Urządzenie na co najmniej 60 minut. Następnie włącz ponownie. Jeśli komunikat jest nadal wyświetlany, skontaktuj się autoryzowanym serwisem.
00 Pojemnik na kurz jest pełny	Wyłącz Urządzenie i opróżnij pojemnik na kurz.

PRZECHOWYWANIE

1. Zaleca się, aby Urządzenie przechowywać i transportować w opakowaniu oryginalnym lub innym, zabezpieczającym przed wilgocią, kurzem i uszkodzeniami mechanicznymi.
2. Urządzenie należy przechowywać w miejscach niedostępnych dla dzieci.

CZYSZCZENIE I KONSERWACJA

Przed przystąpieniem do czyszczenia i konserwacji Urządzenia upewnij się, że włącznik główny znajduje się w pozycji 0.

Przed czyszczeniem stacji ładującej odłącz ją od źródła zasilania.

Do czyszczenia obudowy używaj zwilżonej, miękkiej szmatki.

OPRÓŻNIANIE POJEMNIKA NA KURZ

Opróżnianie pojemnika na kurz powinno być wykonywane po każdym cyklu pracy.

1. Naciśnij przycisk zwalniania pojemnika na kurz, aby wysunąć pojemnik (rys. 1).
2. Naciśnij przycisk boczny pojemnika na kurz, aby go otworzyć (rys. 2 i 3).
3. Wyjmij filtr zanieczyszczeń (rys. 4).
4. Opróżnij pojemnik na kurz nad koszem na śmieci (rys. 5).
5. Wyjmij filtr HEPA (rys. 7).
6. Wyjmij szczoteczkę na spodzie odkurzacza (rys. 8) i wyczyść filtr HEPA (rys. 9) oraz filtr zanieczyszczeń (rys. 10).
7. Zamontuj pojemnik na kurz i wsuń do odkurzacza.

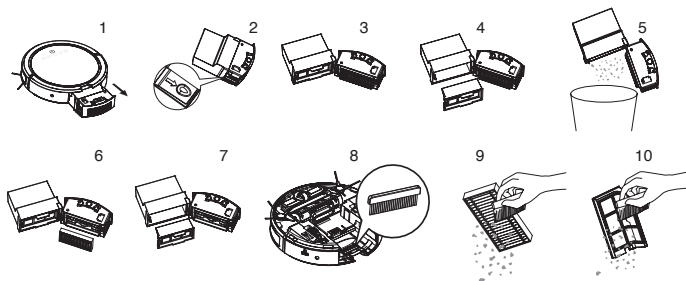

Jeśli ilość zebranego kurzu osiągnie poziom MAX wskazany na pojemniku na kurz, należy niezwłocznie opróżnić pojemnik.

CZYSZCZENIE POJEMNIKA NA KURZ

Czyszczenie pojemnika na kurz powinno być wykonywane przynajmniej raz w miesiącu.

1. Postępuj tak jak w punktach 1–5 akapitu **OPRÓŻNIANIE POJEMNIKA NA KURZ**.
2. Wysuń przezroczystą część pojemnika na kurz i odczep od czarnego elementu.
3. Umyj przezroczystą część pojemnika na kurz oraz filtr zanieczyszczeń. Filtra HEPA nie zanurzaj w wodzie.
4. Wysusz dokładnie umyte elementy.
5. Zamontuj pojemnik na kurz i wsuń do odkurzacza.

Uwaga!

Zaleca się, aby filtr HEPA był wymieniany co 3–6 miesięcy.

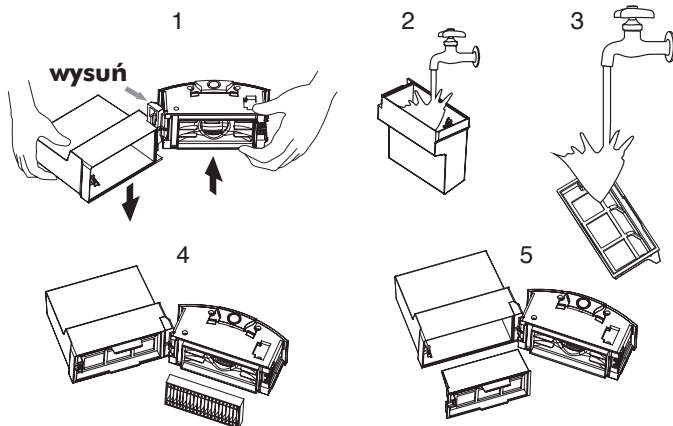

CZYSZCZENIE SZCZOTKI CZYSZCZĄCEJ

Czyszczenie szczotki powinno być wykonywane przynajmniej raz w miesiącu.

1. Wyjmij szczotkę zgodnie z informacjami w punkcie **MONTAŻ I DEMONTAŻ SZCZOTEK**.
2. Wyjmij narzędzie do czyszczenia szczotki zamontowane z tyłu stacji ładującej.
3. Oczyszcz szczotkę z włosów i kurzu.
4. Wyjmij szczotkę zgodnie z informacjami w punkcie **MONTAŻ I DEMONTAŻ SZCZOTEK**.

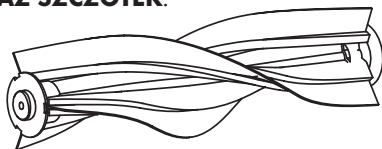

CZYSZCZENIE KÓŁ I CZUJNIKÓW

Czyszczenie powinno być wykonywane przynajmniej raz w miesiącu.

1. Usuń wszystkie zanieczyszczenia i brud znajdujący się na kołach i czujnikach.
2. Delikatnie przetrzyj suchą ściereczką.

Uwaga:

Do mycia obudowy nie używaj silnych detergentów w postaci emulsji, mleczka, pasty itp. ani materiałów ściernych, które mogą m.in. usunąć naniesione informacyjne symbole graficzne, takie jak podziałki, oznaczenia, znaki ostrzegawcze itp.

Uwaga!

Nie zanurzaj odkurzacza automatycznego, stacji ładującej, wtyczki, przewodu zasilającego, wirtualnej ściany lub pilota zdalnego sterowania w wodzie lub innych płynach.

Nieprzestrzeganie zasad użytkowania i konserwacji Urządzenia zawartych w instrukcji obsługi może prowadzić do jego uszkodzenia, nieprawidłowego funkcjonowania oraz skrócenia okresu jego eksploatacji.

DANE TECHNICZNE

Model: EOA001

Nazwa: RAVEN

Produkt: odkurzacz automatyczny

Ładowarka:

Parametry wejściowe

100–240 V ~ 50/60 Hz 0,6 A

Parametry wyjściowe 20 V DC 1000 mA

Akumulator: Li-Ion 3250 mAh 14,4 V DC

Maksymalny czas ładowania: do 5 godzin

Maksymalny czas pracy: do 120 minut

Klasa ochronności ładowarki: druga (wzmocniona izolacja)

Zestaw: odkurzacz automatyczny, stacja ładująca, ładowarka, wirtualna ściana, pilot zdalnego sterowania, szczotka zgarniająca x 2, filtr HEPA, bateria AAA x 2, instrukcja obsługi wraz z kartą gwarancyjną



DEKLARACJA CE

Urządzenie zostało zaprojektowane, wyprodukowane i wprowadzone na rynek zgodnie z wymaganiami dyrektyw 2014/53/UE (RED), 2014/35/UE (LVD), 2014/30/UE (EMC) oraz 2009/125/UE (ERP) i dlatego wyrób został oznakowany znakiem CE oraz została wystawiona dla niego deklaracja zgodności udostępniana organom nadzorującym rynek.

Dyrektywa w sprawie urządzeń radiowych 2014/53/UE

Thing4you niniejszym oświadcza, że typ urządzenia radiowego RAVEN EOA001 jest zgodny z dyrektywą 2014/53/UE. Pełny tekst deklaracji zgodności UE jest dostępny pod następującym adresem internetowym: www.thing4you.pl.

ELEMENTY WYMIENNE:

Odkurzacz posiada wymienne elementy eksploatacyjne, które nie podlegają gwarancji:

- akumulator,
- filtr HEPA,
- szczotki zgarniające,
- nakładka do mopowania.

Wymienione elementy dostępne są na stronie internetowej producenta www.thing4you.pl. Uzyskanie dodatkowych informacji, możliwe jest pod numerem telefonu 22 560 67 27 lub adresem e-mail serwis@thing4you.pl, w dni robocze.

PRAWIDŁOWA UTYLIZACJA PRODUKTU



Takie oznakowanie informuje, że sprzęt ten po okresie jego użytkowania nie może być umieszczany łącznie z innymi odpadami pochodzącymi z gospodarstwa domowego.

Użytkownik jest zobowiązany do oddania Urzędnemu prowadzącym zbieranie zużytego sprzętu elektrycznego i elektronicznego. Prowadzący zbieranie, w tym lokalne punkty zbiórki, sklepy oraz gminne jednostki tworzą odpowiedni system umożliwiający oddanie tego sprzętu.

Właściwe postępowanie ze zużytym sprzętem elektrycznym i elektronicznym przyczynia się do uniknięcia szkodliwych dla zdrowia i środowiska naturalnego konsekwencji, wynikających z obecności składników niebezpiecznych oraz niewłaściwego składowania i przetwarzania takiego sprzętu.

W Urzędzeniu ograniczono niektóre substancje mogące negatywnie oddziaływać na środowisko w okresie użytkowania tego produktu oraz po jego zużyciu.



Symbol ten oznacza, że elementy opakowania nim oznaczone nadają się do recyklingu. Po rozpakowaniu Urzędzenia prosimy o usunięcie elementów jego opakowania w sposób niezagrażający środowisku.

UTYLIZACJA ZUŻYTYCH AKUMULATORÓW

Częścią Urzędzenia są akumulatory litowo-jonowe (w odkurzaczu), NiMH (w wirtualnej ścianie) oraz baterie AAA (w pilocie) i bateria litowa (w stacji ładującej).

Akumulatory i baterie zawierają substancje szkodliwe dla środowiska naturalnego. Przed wyrzuceniem lub oddaniem Urzędzenia do punktu zbiórki surowców wtórnych należy pamiętać o ich wyjęciu. Akumulatory i baterie należy wyrzucać w wyznaczonych punktach zbiórki surowców wtórnych. W razie problemów z wyjęciem akumulatora lub baterii Urzędzenie można dostarczyć do centrum serwisowego, którego pracownicy wyjmą i usuną akumulator lub baterię w sposób bezpieczny dla środowiska naturalnego.

