

EW8HS259SP

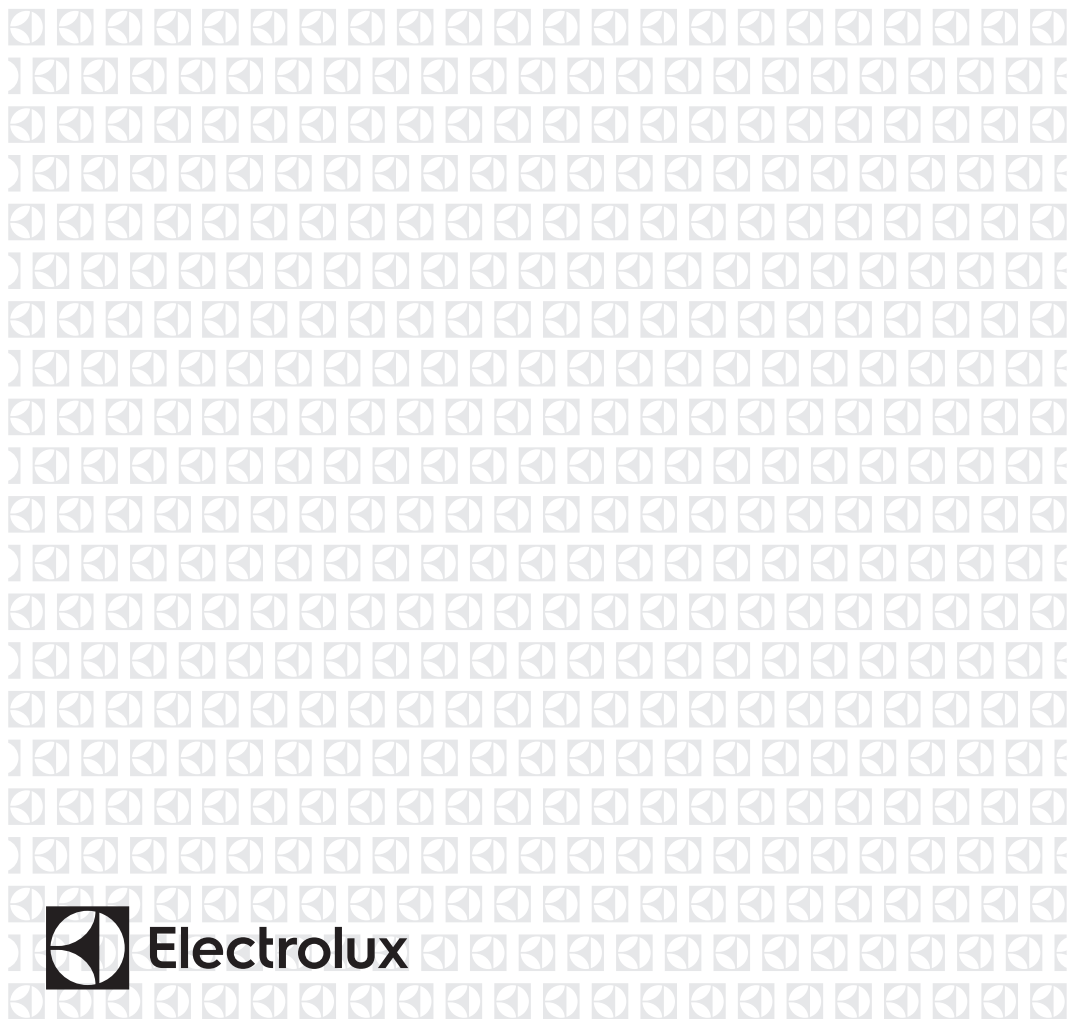

PL Suszarka

Instrukcja obsługi



**Electrolux**

## SPIS TREŚCI

1. INFORMACJE DOTYCZĄCE BEZPIECZEŃSTWA.....	3
2. WSKAZÓWKI DOTYCZĄCE BEZPIECZEŃSTWA.....	6
3. OPIS URZĄDZENIA.....	8
4. PANEL STEROWANIA.....	8
5. TABELA PROGRAMÓW.....	10
6. OPCJE.....	12
7. FUNKCJA WYTWARZANIA PARY.....	14
8. USTAWIENIA.....	15
9. PRZED PIERWSZYM UŻYCIEM.....	17
10. CODZIENNA EKSPLOATACJA.....	17
11. WSKAZÓWKI I PORADY.....	18
12. KONSERWACJA I CZYSZCZENIE.....	20
13. ROZWIĄZYWANIE PROBLEMÓW.....	23
14. DANE TECHNICZNE.....	25
15. KRÓTKI PRZEWODNIK.....	27

## Z MYŚLĄ O TOBIE

Dziękujemy za zakup urządzenia Electrolux. Jest ono owocem dziesięcioleci doświadczeń i innowacji. To pomysłowe i stylowe urządzenie zostało zaprojektowane z myślą o Tobie. Używając je, możesz mieć zawsze pewność uzyskania wspaniałych efektów.

Witamy w świecie marki Electrolux!

**Zapraszamy na naszą witrynę internetową, aby:**



Otrzymać wskazówki dotyczące użytkowania, broszury, pomoc w rozwiązywaniu problemów oraz informacje dotyczące serwisu:

**[www.electrolux.com/webselfservice](http://www.electrolux.com/webselfservice)**



Zarejestrować swój produkt i uprościć jego obsługę serwisową:

**[www.registerelectrolux.com](http://www.registerelectrolux.com)**



Nabyć akcesoria, materiały eksploatacyjne i oryginalne części zamienne do swojego urządzenia:

**[www.electrolux.com/shop](http://www.electrolux.com/shop)**

## OBSŁUGA KLIENTA

Zalecamy stosowanie oryginalnych części zamiennych.

Kontaktując się z autoryzowanym centrum serwisowym, należy przygotować poniższe dane: informacje o modelu, numer produktu, numer seryjny.

Stosowne informacje można znaleźć na tabliczce znamionowej.

 Ostrzeżenie/przestroga — informacje dotyczące bezpieczeństwa

 Ogólne informacje i wskazówki

 Informacje dotyczące środowiska naturalnego

Producent zastrzega sobie możliwość wprowadzenia zmian bez wcześniejszego powiadomienia.

## 1. ⚠ INFORMACJE DOTYCZĄCE BEZPIECZEŃSTWA

Przed rozpoczęciem instalacji i użytkowania urządzenia należy dokładnie zapoznać się z dołączoną instrukcją obsługi. Producent nie odpowiada za obrażenia ciała ani szkody spowodowane nieprawidłową instalacją lub eksploatacją urządzenia. Należy zachować instrukcję obsługi w bezpiecznym i łatwo dostępnym miejscu do wykorzystania w przyszłości.



- Przeczytać dołączoną instrukcję.

### 1.1 Bezpieczeństwo dzieci i osób o ograniczonych zdolnościach ruchowych, sensorycznych lub umysłowych



#### **OSTRZEŻENIE!**

Zagrożenie uduszeniem lub odniesieniem obrażeń mogących skutkować trwałym kalectwem.

- Urządzenie mogą obsługiwać dzieci po ukończeniu ósmego roku życia oraz osoby o ograniczonych zdolnościach fizycznych, sensorycznych lub umysłowych, a także nieposiadające odpowiedniej wiedzy lub doświadczenia, jeśli będą one nadzorowane lub zostaną poinstruowane w zakresie bezpiecznego korzystania z urządzenia i będą świadome związanych z tym zagrożeń.
- Dzieci w wieku od 3 do 8 lat i osoby o znacznym stopniu niepełnosprawności nie powinny zbliżać się do urządzenia, jeśli nie znajdują się pod stałym nadzorem.
- Dzieci poniżej 3 roku życia nie powinny zbliżać się do urządzenia, jeśli nie znajdują się pod stałym nadzorem.
- Nie pozwalać dzieciom bawić się urządzeniem.
- Przechowywać opakowanie w miejscu niedostępnym dla dzieci lub pozbyć się go w odpowiedni sposób.
- Przechowywać detergenty poza zasięgiem dzieci.

- Dzieci i zwierzęta domowe nie powinny znajdować się w pobliżu urządzenia, gdy jego drzwi są otwarte.
- Jeśli urządzenie wyposażono w blokadę uruchomienia, zaleca się jej włączenie.
- Dzieciom nie wolno zajmować się czyszczeniem ani konserwacją urządzenia bez odpowiedniego nadzoru.

## 1.2 Ogólne zasady bezpieczeństwa

- Nie zmieniać parametrów technicznych urządzenia.
- Jeśli suszarka jest umieszczana na pralce, należy użyć zestawu łączącego. Zestaw łączący, który można nabyć w autoryzowanych punktach sprzedaży, pasuje wyłącznie do urządzeń wymienionych w dołączonej do niego instrukcji. Należy ją uważnie przeczytać przed zainstalowaniem zestawu (patrz ulotka dotycząca instalacji).
- Urządzenie można zainstalować jako wolnostojące lub pod blatem kuchennym, zachowując odpowiednią przestrzeń (patrz ulotka dotycząca instalacji).
- Nie instalować urządzenia za zamykanymi lub przesuwanymi drzwiami ani za drzwiami, których zawiasy są umieszczone po przeciwnej stronie, co uniemożliwiłoby całkowite otwarcie drzwi urządzenia.
- Wykładzina podłogowa, dywan lub mata podłogowa nie mogą zasłaniać otworów wentylacyjnych w podstawie.
- **OSTRZEŻENIE:** Urządzenia nie wolno zasilać przez zewnętrzny wyłącznik, np. programator czasowy, ani ze źródła zasilania często wyłączanego przez zakład energetyczny.
- Podłączyć wtyczkę do gniazda elektrycznego dopiero po zakończeniu instalacji. Dopilnować, aby po zakończeniu instalacji był łatwy dostęp do gniazda elektrycznego.
- Jeśli przewód zasilający jest uszkodzony, musi go wymienić producent, autoryzowane centrum

serwisowe lub inna wykwalifikowana osoba, aby zapobiec ryzyku porażenia prądem.

- Nie należy przekraczać maksymalnego ciężaru ładunku, który wynosi 9 kg (patrz „Tabela programów”).
- Nie używać urządzenia do rzeczy zanieczyszczonych przemysłowymi środkami chemicznymi.
- Usuwać włókna z tkanin i inne zanieczyszczenia nagromadzone wokół urządzenia.
- Nie używać urządzenia bez filtra. Przed każdym użyciem urządzenia oczyścić filtr.
- W suszarce nie wolno suszyć niewypranych rzeczy.
- Rzeczy zabrudzone substancjami, jak olej, aceton, alkohol, ropa, nafta, odplamiacze, terpentyna, wosk czy środki do usuwania wosku, należy przed wysuszeniem w suszarce wyprać w gorącej wodzie z większą ilością detergentu.
- W suszarce nie wolno suszyć przedmiotów, jak gumowa pianka (pianka lateksowa), czepki prysznicowe, tkaniny wodoodporne, ubrania powlekane gumą i ubrania lub poduszki z wkładką z pianki lateksowej.
- Płyny zmiękczone do tkanin i podobne produkty wolno stosować wyłącznie zgodnie z zaleceniami ich producentów.
- Wyjąć wszystkie przedmioty mogące wywołać zapłon, takie jak zapalniczki lub zapałki.
- **OSTRZEŻENIE:** Nie zatrzymywać suszarki przed zakończeniem cyklu suszenia, jeśli nie można natychmiast wyjąć z niej wszystkich rzeczy i rozłożyć ich w celu rozproszenia ciepła.
- Przed przystąpieniem do konserwacji należy wyłączyć urządzenie i wyjąć wtyczkę przewodu zasilającego z gniazda.

## 2. WSKAZÓWKI DOTYCZĄCE BEZPIECZEŃSTWA

### 2.1 Instalacja

- Usunąć wszystkie elementy opakowania.
- Nie instalować ani nie używać uszkodzonego urządzenia.
- Należy postępować zgodnie z instrukcją instalacji dołączonej do urządzenia.
- Zachować ostrożność podczas przenoszenia urządzenia, ponieważ jest ono ciężkie. Należy zawsze stosować rękawice ochronne i mieć na stopach pełne obuwie.
- Nie instalować ani nie używać urządzenia w miejscach, w których temperatura może być niższa niż 5°C lub wyższa niż 35°C.
- Podłoże, na którym będzie stało urządzenie, musi być płaskie, stabilne, odporne na działanie wysokiej temperatury i czyste.
- Zapewnić odpowiednią cyrkulację powietrza pomiędzy urządzeniem i podłogą.
- Podczas przenoszenia urządzenia należy zawsze je trzymać w położeniu pionowym.
- Tył urządzenia musi znajdować się przy ścianie.
- Po ustawieniu urządzenia w docelowym miejscu należy za pomocą poziomicy sprawdzić, czy jest prawidłowo wypoziomowane. W przeciwnym razie należy odpowiednio wyregulować jego nóżki.

### 2.2 Podłączenie do sieci elektrycznej



#### **OSTRZEŻENIE!**

Zagrożenie pożarem i porażeniem prądem elektrycznym.

- Urządzenie musi być uziemione.
- Upewnić się, że parametry na tabliczce znamionowej odpowiadają parametrom znamionowym źródła zasilania.
- Należy używać wyłącznie prawidłowo zamontowanego gniazda elektrycznego z uziemieniem.

- Nie stosować rozgałęźników ani przedłużaczy.
- Odłączając urządzenie, nie należy ciągnąć za przewód zasilający. Należy zawsze ciągnąć za wtyczkę sieciową.
- Nie dotykać przewodu zasilającego ani wtyczki mokrymi rękami.
- Urządzenie spełnia wymogi dyrektywy EWG.

### 2.3 Eksploatacja



#### **OSTRZEŻENIE!**

Zagrożenie odniesieniem obrażeń, porażeniem prądem, pożarem lub uszkodzeniem urządzenia.

- Urządzenie jest przeznaczone wyłącznie do użytku domowego.
- Nie wolno suszyć uszkodzonych rzeczy (rozdartych, wystrzępionych itp.), w których znajduje się wypełnienie.
- W urządzeniu należy suszyć wyłącznie tkaniny nadające się do suszenia w suszarce. Należy przestrzegać zaleceń umieszczonych na metkach.
- Jeśli do prania użyto odplamiacza, przed rozpoczęciem suszenia należy wykonać dodatkowy cykl płukania.
- Nie pić wody ze zbiornika na skropliny/wodę destylowaną ani nie używać jej do przyrządzania potraw. Jej spożycie przez ludzi lub zwierzęta może spowodować problemy zdrowotne.
- Nie siadać ani nie stawać na otworzonych drzwiach urządzenia.
- W suszarce nie wolno suszyć rzeczy, z których kapie woda.

**OSTRZEŻENIE!**

Zbiornik na wodę stosowaną do programów parowych należy napełniać wyłącznie wodą destylowaną. Nie wolno stosować wody z kranu ani żadnych dodatków! Mogłoby to spowodować uszkodzenie urządzenia.

- Można również wykorzystać wodę pochodzącą ze zbiornika na skropliny znajdującego się w urządzeniu, jeśli zostanie przefiltrowana (np. za pomocą filtra do kawy).
- Programy parowe należy uruchamiać, stosując wyłącznie wodę destylowaną!
- Po przerwaniu cyklu suszenia lub programu parowego, pranie i bębny mogą być gorące. Występuje zagrożenie oparzeniem! Należy zachować ostrożność podczas wyjmowania prania.
- Należy zachować ostrożność podczas przerywania programu parowego: Nie wolno otwierać drzwi suszarki podczas fazy parowej. Gorąca para może powodować oparzenia. Na wyświetlaczu widoczny jest komunikat informujący o trwaniu fazy parowej.

**2.4 Oświetlenie wewnętrzne****OSTRZEŻENIE!**

Zagrożenie odniesieniem obrażeń.

- Widoczne światło emitowane przez diodę LED – nie wpatrywać się bezpośrednio w źródło światła.
- Lampka LED jest przeznaczona do oświetlenia bębna. Nie należy jej używać do innych celów.
- Aby wymienić wewnętrzne oświetlenie, należy skontaktować się z autoryzowanym punktem serwisem.

**2.5 Konserwacja i czyszczenie****OSTRZEŻENIE!**

Zagrożenie odniesieniem obrażeń lub uszkodzeniem urządzenia.

- Urządzenia nie wolno czyścić wodą pod ciśnieniem ani parą wodną.
- Czyścić urządzenie za pomocą wilgotnej szmatki. Stosować wyłącznie obojętne środki czyszczące. Nie używać żadnych produktów ściernych, myjek do szorowania, rozpuszczalników ani metalowych przedmiotów.

**2.6 Sprężarka****OSTRZEŻENIE!**

Zagrożenie uszkodzeniem urządzenia.

- Sprężarka oraz jej układ w suszarce są napełnione specjalną substancją, która nie zawiera fluorochlorowęglodorów. Układ musi być szczelny. Uszkodzenie układu może spowodować jego rozszczelnienie.

**2.7 Utylizacja****OSTRZEŻENIE!**

Zagrożenie odniesieniem obrażeń lub uduszeniem.

- Odłączyć urządzenie od źródła zasilania i zamknąć dopływ wody.
- Odciąć przewód zasilający blisko urządzenia i oddać do utylizacji.
- Wymontować zatrzask drzwi, aby uniemożliwić zamknięcie się dziecka lub zwierzęcia w bębnie.
- Utylizację urządzenia należy przeprowadzić zgodnie miejscowymi przepisami w zakresie utylizacji zużytego sprzętu elektrycznego i elektronicznego (WEEE).

### 3. OPIS URZĄDZENIA

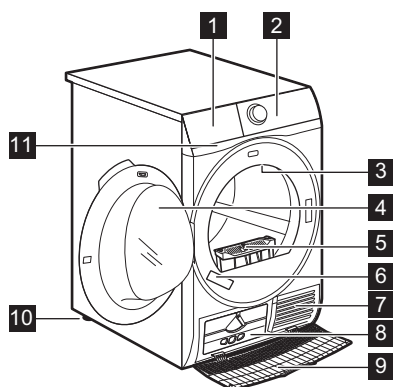

- 1** Zbiornik na skropliny
- 2** Panel sterowania
- 3** Wewnętrzne oświetlenie
- 4** Drzwi urządzenia
- 5** Filtr
- 6** Tabliczka znamionowa
- 7** Szczeliny wentylacyjne
- 8** Pokrywa wymiennika ciepła
- 9** Osłona wymiennika ciepła
- 10** Wskaźnik poziomu wody systemu parowego
- 11** Filtr obiegu wody
- 12** Regulowane nóżki

**i** Kierunek otwierania drzwi można zmienić, aby ułatwić wkładanie prania lub instalację. (Patrz osobna ulotka).

### 4. PANEL STEROWANIA

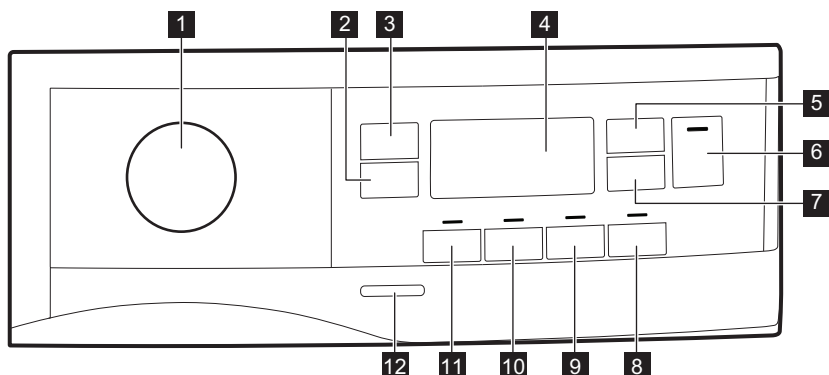

- 1** Pokrętko wyboru programów i przełącznik RESET ●
- 2** Przycisk dotykowy Ochrona przed zagnieceniami
- 3** Przycisk dotykowy Poziom wysuszenia
- 4** Wyświetlacz
- 5** Przycisk dotykowy Suszenie na czas
- 6** Przycisk dotykowy Start/Pauza
- 7** Przycisk dotykowy Opóźniony start
- 8**  Przycisk dotykowy Poziom pary
- 9** Przycisk dotykowy Sygnał końca cyklu
- 10** Przycisk dotykowy Obroty Plus
- 11** Przycisk dotykowy Tryb cichy
- 12** Przycisk Wł./Wył.





- i** Przyciski dotykowe należy dotykać palcem w miejscu, w którym znajduje się symbol lub nazwa opcji. Nie należy obsługiwać panelu sterowania w rękawiczkach. Należy dbać o to, aby panel sterowania był zawsze czysty i suchy.

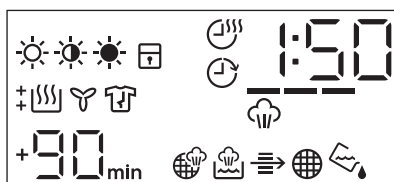



















## 4.1 Wyświetlacz









Symbol na wyświetlaczu	Opis symbolu
	opcja wysuszenia prania: suche do prasowania, suche do szafy, ekstra suche
	opcja czas suszenia włączona
	opcja opóźnionego startu włączona
	wskaźnik: <i>sprawdzić wymiennik ciepła</i>
	wskaźnik: <i>wyczyścić filtr</i>
	wskaźnik: <i>opróżnić zbiornik wody</i>
	blokada uruchomienia włączona
	nieprawidłowy wybór lub pokrętko znajduje się w położeniu ● „Reset”
	wskaźnik: <i>faza suszenia</i>
	wskaźnik: <i>faza chłodzenia</i>
	wskaźnik: <i>faza ochrony przed zagnieceniami</i>
	wskaźnik: <i>faza działania pary</i>
	opcja poziomu pary minimalny, średni, maksymalny

Symbol na wyświetlaczu	Opis symbolu
	wskaźnik: <i>napęlnić zbiornik wody układu parowego</i>
	wskaźnik: <i>wyczyścić filtr układu parowego</i>
1 : 50	czas trwania programu
+30 <sub>min.</sub> , +60 <sub>min.</sub> , +90 <sub>min.</sub> , +2h	wydłużenie domyślnej fazy ochrony przed zagnieceniami: +30 min, +60 min, +90 min, +2 godz.)
: 10 - 2 : 00	wybór czasu suszenia (10 min – 2 godz.)
1h - 20h	wybór czasu opcji opóźniony start (1 godz. – 20 godz.)

## 5. TABELA PROGRAMÓW

Program	Wsad <sup>1)</sup>	Właściwości / Rodzaj tkaniny <sup>2)</sup>
 <sup>3)</sup> Bawełna Eco	9 kg	Cykl zapewniający poziom wysuszenia „tkaniny bawełniane – suche do szafy” przy maksymalnej oszczędności energii. /  
Bawełna	9 kg	Cykl przeznaczony do suszenia wszystkich rodzajów tkanin bawełnianych do przechowywania (suche do szafy). /  
Syntetyki	3,5 kg	Tkaniny syntetyczne i mieszane. /   
Mieszane	3 kg	Tkaniny bawełniane i syntetyczne. Niska temperatura. Program delikatnego suszenia ciepłym powietrzem. /   
Pościel	3 kg	Pościel, np. pojedyncze i podwójne prześcieradła, poszewki na poduszki, narzuta. /   
Kołdra	3 kg	Pojedyncze lub podwójne kołdry i poduszki (z wypełnieniem z pierza, puchu lub włókien syntetycznych). /   
Jedwab 	1 kg	Do delikatnego suszenia tkanin jedwabnych nadających się do prania ręcznego. /   



Program	Wsad <sup>1)</sup>	Właściwości / Rodzaj tkaniny <sup>2)</sup>
Wełna  	1 kg	<p>Tkaniny wełniane. Do delikatnego suszenia tkanin wełnianych nadających się do prania ręcznego. Po zakończeniu programu niezwłocznie wyjąć rzeczy z urządzenia.</p> <div data-bbox="580 292 958 536" style="border: 1px solid black; padding: 5px; text-align: center;">   <p><b>WOOL HAND WASH SAFE</b></p> </div> <p>Firma Woolmark Company zatwierdziła cykl suszenia wełny dostępny w tym urządzeniu jako nadający się do suszenia odzieży wełnianej oznaczonej metką „prać ręcznie” pod warunkiem, że suszenie będzie wykonane zgodnie z zaleceniami producenta tego urządzenia. Należy stosować się do pozostałych wskazówek umieszczonych na metce odzieży. M1639 W wielu krajach symbol Woolmark jest certyfikowanym znakiem towarowym.</p>
Outdoor 	2 kg	<p>Odzież turystyczna, techniczna, sportowa, kurtki z materiałów wodoodpornych i oddychających, kurtki z odpinanym futerkiem lub wewnętrzną podpinką. Odpowiednie do suszenia w suszarce.</p> 

1) Maksymalny ciężar odnosi się do suchego prania.

2) Więcej informacji na temat oznaczeń na metkach odzieży podano w rozdziale *WSKAZÓWKI I PORADY: Przygotowanie prania*.

3) Program  Bawełna Suche do szafy ECO jest odpowiednikiem „Standardowego programu do tkanin bawełnianych” zgodnie z rozporządzeniem Komisji UE nr 392/2012. Program jest przeznaczony do suszenia zwykłych tkanin bawełnianych i jest najbardziej wydajny pod względem zużycia energii.

## 5.1 Programy parowe



Program	Wsad <sup>1)</sup>	Charakterystyka
Bawełna 	3 kg	Pomaga usuwać zagniecenia z tkanin bawełnianych. Przed podaniem pary urządzenie automatycznie suszy mokre rzeczy. Często po użyciu programu parowego pranie nie wymaga prasowania. W takim przypadku należy powiesić odzież na wieszakach lub złożyć ją.
Syntetyki 	1,5 kg	Pomaga usuwać zagniecenia z tkanin syntetycznych. Przed podaniem pary urządzenie automatycznie suszy mokre rzeczy. Często po użyciu programu parowego pranie nie wymaga prasowania. W takim przypadku należy powiesić odzież na wieszakach lub złożyć ją.
Odświeżanie 	1 kg	<b>Tylko do rzeczy suchych.</b> Odpowiedni również do usuwania niepożądanych zapachów. Ubrania stają się miękkie i miłe w dotyku. Zaleca się wyjęcie i rozwieszenie odzieży natychmiast po zakończeniu programu.

<sup>1)</sup> Maksymalny ciężar odnosi się do suchego prania.

## 6. OPCJE

### 6.1 Poziom wysuszenia

Dzięki tej funkcji można zwiększyć stopień wysuszenia prania. Dostępne są 3 opcje:

-  Extra suche
-  Suche do szafy
-  Suche do prasowania

### 6.2 Ochrona przed zagnieceniami

Wydłużenie fazy chroniącej przed zagnieceniami o 30, 60, 90 min lub 2 godz. na końcu cyklu suszenia. Funkcja zapewnia większą gładkość ubrań. Podczas trwania fazy ochrony przed zagnieceniami można wyjąć pranie.

### 6.3 Tryb cichy

Urządzenie pracuje ze zmniejszoną głośnością bez pogorszenia jakości suszenia. Urządzenie pracuje wolniej, a czas trwania cyklu jest wydłużony.

### 6.4 Obroty Plus

Powoduje zwiększenie częstotliwości odwrotnych obrotów bębna, aby ograniczyć skręcanie i splątwanie się rzeczy. Zapewnia bardziej równomierne efekty suszenia i pozwala zmniejszyć ilość zagnieceń. Zalecane do dużych lub długich ubrań (np. prześcieradła, spodnie, długie suknie)”

### 6.5 Sygnał końca cyklu

Sygnały dźwiękowe są emitowane:

- po zakończeniu cyklu
  - na początku i końcu fazy chroniącej przed zagnieceniami
  - w przypadku przerwania cyklu
- Funkcja sygnału dźwiękowego jest domyślnie stale włączona. Można jej użyć w celu włączenia lub wyłączenia sygnału dźwiękowego.



Opcję Sygnał końca cyklu można włączyć ze wszystkimi programami.

## 6.6 Suszenie na czas













Istnieje możliwość ustawienia czasu trwania programu – od 10 minut do 2 godzin. Czas trwania programu należy dostosować do ilości prania w urządzeniu.

-  Zaleca się ustawianie krótkiego czasu suszenia dla niewielkiej ilości prania lub suszenia tylko jednej rzeczy.

## 6.7 Suszenie na czas w programie Wełna

Opcja odpowiednia do programu Wełna do wyboru końcowego stopnia wysuszenia.

## 6.8 Tabela opcji

Programy <sup>1)</sup>	Poziom wysuszenia			Ochr ona przed za- gnie- ceni- ami	Tryb cichy	Obro- ty Plus	 Po- ziom pary	Su- sze- nie na czas
								
 Bawełna Eco		■		■				
Bawełna	■	■	■	■	■	■		■
Syntetyki	■	■	■	■	■	■		■
Mieszane		■		■				■
Pościel		■		■				
Kołdra		■						
Jedwab 		■		■				
Wełna  								■ <sup>2)</sup>
Outdoor 		■						
Bawełna 				■			■	
Syntetyki 				■			■	
Odświeżanie 				■			■	

<sup>1)</sup> Wraz z programem suszenia można ustawić jedną lub więcej opcji. Aby włączyć lub wyłączyć daną opcję, należy nacisnąć odpowiadający jej przycisk dotykowy.

<sup>2)</sup> Patrz rozdział OPCJE: Suszenie z ustawieniem czasu w programie Wełna

## 7. FUNKCJA WYTWARZANIA PARY

Para pomaga usuwać niepożądane zapachy podobnie, jak wietrzenie na świeżym powietrzu.

Zmniejsza i usuwa zagniecenia. Sprawia, że tkaniny stają się bardziej elastyczne.

Ubrania poddane działaniu pary łatwiej się prasuje.

**Po zakończeniu cykli parowych odzież zachowuje odpowiednią wilgotność resztkową do prasowania.**

**Jeśli odzież będzie prasowana później, należy rozwiesić ją, aby całkowicie wyschła.**



Ze względu na różne właściwości tkanin na początku należy używać małej ilości pary. Pozwoli to łatwo zdobyć doświadczenie pomocne w ustawianiu odpowiedniego poziomu pary.

### 7.1 Napełnianie wodą zbiornika układu parowego



#### UWAGA!

Używać wyłącznie destylowanej lub demineralizowanej wody. Gdy zbiornik jest pusty, świeci się wskaźnik  i nie można uruchomić programów parowych.



Przy pierwszym użyciu można wykorzystać wodę z dołączonej butelki. Do wytwarzania pary można również wykorzystywać wodę pochodzącą ze zbiornika na skropliny. Należy uprzednio ją przefiltrować (np. używając filtra do kawy), aby usunąć drobne fragmenty włókien. Jeśli do suszenia wykorzystywane są standardowe programy i programy parowe, zbiornik wody układu parowego napełnia się samoczynnie.

Aby napełnić zbiornik wodą:

1. Włączyć urządzenie.
2. Ustawić jeden z programów z opcją parową, aby sprawdzić poziom wody.
3. Wyciągnąć zbiornik na skropliny. Trzymać go w poziomym położeniu.

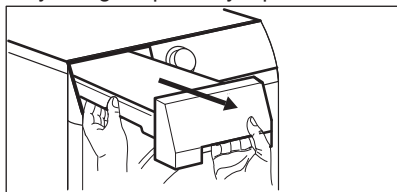

4. Wlewać wodę do czasu, aż rozlegnie się sygnał dźwiękowy.

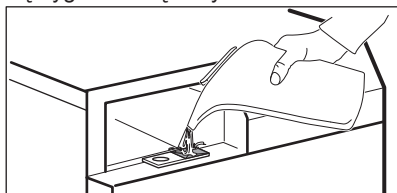

Sygnał dźwiękowy włącza się, gdy zbiornik wody systemu wytwarzania pary jest pełny.

5. Wsunąć zbiornik na skropliny.

### 7.2 Poziom pary

Opcja ta umożliwia ustawienie żądanego poziomu wytwarzania pary. Zależy od rodzaju, ciężaru i ilości prania.







Możliwe są 3 ustawienia:

\_\_\_ średni poziom

\_ minimalny poziom

---- maksymalny poziom

### 7.3 Tabela Poziom pary

Programy/typ prania	 Poziom pary	Wsad <sup>1)</sup>
Bawełna 	_ minimalny poziom	<b>0,2-0,5 kg</b>
	___ średni poziom	<b>0,5-1 kg</b>
	---- maksymalny poziom	<b>1-1,5 kg</b>
Bawełna  / koszule	_ minimalny poziom	<b>1-2 rzeczy</b>
	___ średni poziom	<b>3-4 rzeczy</b>
	---- maksymalny poziom	<b>5 rzeczy</b>
Syntetyki 	_ minimalny poziom	<b>0,2-0,5 kg</b>
	___ średni poziom	<b>0,5-1 kg</b>
	---- maksymalny poziom	<b>1-1,5 kg</b>
Syntetyki  / koszule	_ minimalny poziom	<b>1-2 rzeczy</b>
	___ średni poziom	<b>3-4 rzeczy</b>
	---- maksymalny poziom	<b>5 rzeczy</b>
Odświeżanie 	_ minimalny poziom	<b>1-2 rzeczy</b>
	___ średni poziom	<b>3-4 rzeczy</b>
	---- maksymalny poziom	<b>5 rzeczy</b>

<sup>1)</sup> Maksymalny ciężar odnosi się do suchego prania.

## 8. USTAWIENIA

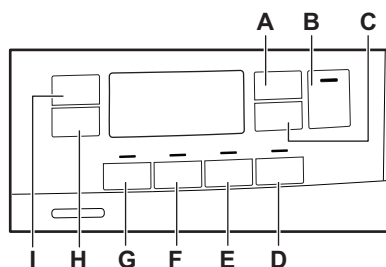

- A. Przycisk dotykowy Suszenie na czas
- B. Przycisk dotykowy Start/Pauza
- C. Przycisk dotykowy Opóźniony start
- D.  Przycisk dotykowy Poziom pary
- E. Przycisk dotykowy Sygnał końca cyklu
- F. Przycisk dotykowy Obroty Plus

- G. Przycisk dotykowy Tryb cichy
- H. Przycisk dotykowy Ochrona przed zagnieceniami
- I. Przycisk dotykowy Poziom wysuszenia

### 8.1 Funkcja blokady uruchomienia

Funkcja ta uniemożliwia dzieciom zabawę urządzeniem podczas trwania programu. Przyciski dotykowe są zablokowane.

Działa tylko przycisk wł./wył.

## Włączanie blokady uruchomienia:

1. Nacisnąć przycisk wł./wył., aby włączyć urządzenie.
2. Nacisnąć i przez kilka sekund przytrzymać przycisk dotykowy (D).

Zaświeci się wskaźnik blokady uruchomienia.



W czasie trwania programu można włączyć blokadę uruchomienia. Nacisnąć i przytrzymać te same przyciski dotykowe, aż wyłączy się wskaźnik blokady uruchomienia. Funkcja blokady uruchomienia nie jest dostępna przez 8 s po włączeniu urządzenia.

## 8.2 Dostosowanie wilgotności suszonego prania

Aby zmienić domyślną wilgotność suszonego prania:

1. Nacisnąć przycisk wł./wył., aby włączyć urządzenie.
2. Odczekać około 8 sekund.
3. Jednocześnie nacisnąć i przytrzymać przyciski (G) i (F).

Pojawi się jedno ze wskazań:

- - - maksymalny poziom wysuszenia
  - - - wyższy poziom wysuszenia
  - - - standardowy poziom wysuszenia
4. Nacisnąć i ponownie przytrzymać przyciski (G) (F), aż pojawi się wskaźnik żądanego poziomu.
  5. Po upływie 5 s wyświetlacz powróci do normalnego trybu.

Poziom wysuszenia	Symbol na wyświetlaczu

- - maksymalny poziom wysuszenia

- - wyższy poziom wysuszenia

- - standardowy poziom wysuszenia

## 8.3 Wskaźnik pojemnika na skropliny

Wskazania wskaźnika pojemnika na skropliny są domyślnie włączone. Włącza się on po zakończeniu programu lub gdy konieczne jest opróżnienie pojemnika na skropliny.



Gdy zamontowany jest zestaw do odprowadzania skroplin (wyposażenie dodatkowe), urządzenie automatycznie opróżnia zbiornik na skropliny. W tym przypadku zaleca się wyłączenie wskazań wskaźnika.

## Wyłączanie wskazań wskaźnika zbiornika na skropliny:

1. Nacisnąć przycisk wł./wył., aby włączyć urządzenie.
2. Odczekać około 8 sekund.
3. Jednocześnie nacisnąć i przytrzymać przyciski dotykowe (H) i (I).

Na wyświetlaczu pojawi się jedna z dwóch konfiguracji:

- Na wyświetlaczu pojawi się wskazanie „Wł.”. Po upływie 5 s wyświetlacz powróci do normalnego trybu.
- Na wyświetlaczu pojawi się wskazanie „Wł.”. Po upływie 5 s wyświetlacz powróci do normalnego trybu.



## 9. PRZED PIERWSZYM UŻYCIEM

-  Przy pierwszym uruchomieniu suszarki automatycznie usuwane jest tylne zabezpieczenie bębna. Może to powodować hałas.

Przed pierwszym uruchomieniem urządzenia:

- Wyczyścić bęben suszarki za pomocą wilgotnej szmatki.
- Uruchomić godzinny program z wilgotnym praniem.
- Przed pierwszym użyciem programu parowego należy napęlnić zbiornik na

wodę układu wytwarzania pary (patrz rozdział „Funkcja wytwarzania pary — Napęlnianie zbiornika na wodę układu wytwarzania pary”).

-  Na początku cyklu suszenia (3-5 min) urządzenie może pracować nieco głośniej. Jest to związane z uruchamianiem sprężarki. Jest to normalne zjawisko w urządzeniach wyposażonych w sprężarkę, takich jak chłodziarki czy zamrażarki.

## 10. CODZIENNA EKSPLOATACJA

### 10.1 Uruchamianie programu bez opóźnienia

1. Przygotować pranie i włożyć je do urządzenia.



#### UWAGA!

Zamykając drzwi urządzenia należy uważać, aby nie przytrzasnąć prania między drzwiami a gumową uszczelką.

2. Nacisnąć przycisk wł./wył., aby włączyć urządzenie.
3. Ustawić program i opcje odpowiednie do danego rodzaju ładunku.

Wyświetlacz wyświetli czas trwania programu.

-  Wyświetlany czas suszenia odnosi się do 5 kg ładunku w programach do suszenia tkanin bawełnianych i odzieży jeansowej. W przypadku innych programów czas suszenia odnosi się do zalecanych wielkości ładunków. Przekroczenie 5 kg spowoduje, że czas suszenia tkanin bawełnianych i dżinsowych wydłuży się.

4. Nacisnąć przycisk dotykowy Start/Pauza.
- Nastąpi uruchomienie programu.

### 10.2 Uruchamianie programu z opóźnieniem

1. Ustawić program i opcje odpowiednie do danego rodzaju ładunku.
2. Nacisnąć kilkakrotnie przycisk opóźnienia rozpoczęcia programu, aż na wyświetlaczu pojawi się żądany czas opóźnienia.



Możliwe jest ustawienie czasu opóźnienia rozpoczęcia programu w zakresie od 1 do 20 godzin.

3. Nacisnąć przycisk dotykowy Start/Pauza.
- Na wyświetlaczu rozpocznie się odliczanie czasu opóźnienia. Po zakończeniu odliczania nastąpi uruchomienie programu.

### 10.3 Zmiana programu





1. Nacisnąć przycisk wł./wył., aby wyłączyć urządzenie.
2. Nacisnąć przycisk wł./wył., aby włączyć urządzenie.
3. Ustawić program.

## Ewentualnie:

1. Obrócić pokrętko wyboru programów w położenie ● „Reset”.
2. Odczekać 1 sekundę. Na wyświetlaczu widoczne jest wskazanie — — —.
3. Ustawić program.

## 10.4 Po zakończeniu programu

Po zakończeniu programu:





- Rozlega się przerywany sygnał dźwiękowy.
- Na wyświetlaczu widoczne jest wskazanie  :  .
- Włączy się wskaźnik .
- Mogą włączyć się wskaźniki filtra i zbiornika na skropliny.
- Włączy się jest wskaźnik Start/Pauza.

Jeśli włączono opcję Ochrona przed zagnieceniami (patrz rozdział *Opcje – Ochrona przed zagnieceniami*) urządzenie będzie kontynuować pracę, przechodząc do trwającej co najmniej 30 minut fazy ochrony przed zagnieceniami.

Trwa faza chroniąca przed zagnieceniami zapewnia gładkość ubrań.

Pranie można wyjąć przed zakończeniem fazy ochrony przed zagnieceniami. Jednak w celu uzyskania lepszych efektów zaleca się wyjmowanie prania niedługo przed zakończeniem fazy ochrony przed zagnieceniami.

Po zakończeniu fazy ochrony przed zagnieceniami:

- Na wyświetlaczu nadal widoczne jest wskazanie  :  .
- Zgaśnie wskaźnik .
- Wskaźniki filtra i zbiornika na skropliny pozostaną włączone.

- Zgaśnie wskaźnik Start/Pauza.
1. Nacisnąć przycisk wł./wyt., aby wyłączyć urządzenie.
  2. Otworzyć drzwi urządzenia.
  3. Wyjąć pranie.



Aby zachować efekty po poddaniu ubrań działaniu programu parowego, należy je wyjmować pojedynczo podczas fazy chroniącej przed zagnieceniami i natychmiast powiesić na wieszaku do wyschnięcia (co najmniej 5–15 minut, zależnie od tkaniny i wybranego stopnia parowania). Zapiąć guziki i ukształtować ubranie, zwracając szczególną uwagę na rękawy i szwy.

4. Zamknąć drzwi urządzenia.



Po zakończeniu programu należy każdorazowo oczyścić filtr i opróżnić pojemnik na skropliny.

## 10.5 Tryb czuwania

Aby zmniejszyć zużycie energii, funkcja ta powoduje automatyczne wyłączenie urządzenia:

- Po upływie 5 minut, jeśli nie zostanie uruchomiony program.
- Po upływie 5 minut od zakończenia programu.



Czas skraca się do 30 sekund, jeśli pokrętko wyboru programów znajduje się w położeniu ● „Reset”.

# 11. WSKAZÓWKI I PORADY

## 11.1 Przygotowanie prania

- Zasuwać zamki błyskawiczne.
- Zapiąć poszwy.
- Nie pozostawiać luźnych troczków i tasemek (np. troczków fartuchów).

Zawiązać je przed uruchomieniem programu.

- Wyjąć całą zawartość z kieszeni.
- Rzeczy z bawełnianą podszeawką należy wyrócić na lewą stronę. Bawełniana podszeawka powinna znajdować się na zewnątrz.





- Zawsze należy ustawiać program odpowiedni do rodzaju prania.
- Nie wkładać razem rzeczy o jasnych i ciemnych kolorach.
- Używać odpowiednich programów do suszenia tkanin bawełnianych i dzianin, aby zapobiec ich zbiegnięciu się.
- Nie przekraczać maksymalnego ciężaru ładunku podanego w rozdziale „Programy” lub widocznego na wyświetlaczu.
- Suszyć wyłącznie rzeczy, które nadają się do suszenia w suszarce. Odpowiednie informacje znajdują się na metkach ubrań.
- Nie suszyć jednocześnie małych rzeczy z dużymi. Duże rzeczy mogą owinąć się wokół małych, co uniemożliwi ich prawidłowe wysuszenie.

#### **Wskazówki dotyczące korzystania z funkcji wytwarzania pary**

- Nie używać programów parowych do suszenia: tkanin wełnianych nieprzeznaczonych do suszenia w suszarce, skóry, materiałów z dużymi elementami metalowymi, drewnianymi

lub plastikowymi, materiałów z rdzewiejącymi elementami metalowymi, materiałów impregnowanych lub odzieży z bawełny woskowanej.

- Posortować i suszyć razem rzeczy podobne pod względem wielkości, ciężaru, materiału i koloru.
- Nie należy suszyć nowych kolorowych tkanin z jasnymi rzeczami. Rzeczy kolorowe mogą wyblaknąć (sprawdzić trwałość koloru tkaniny w niewidocznym miejscu).
- Nie stosować w połączeniu z programami parowymi zestawów do czyszczenia chemicznego.
- Przed użyciem programu parowego usunąć plamy, piorąc ubrania lub stosując miejscowo środek odplamiający.
- Aby uzyskać najlepsze efekty suszenia, należy przewrócić na drugą stronę rzeczy dwuwarstwowe (np. w kurtce z bawełnianą podszewką bawełniana warstwa powinna być wywrócona na zewnątrz).

Symbol na metce	Opis
	Można suszyć w suszarce.
	Można suszyć w suszarce w wyższej temperaturze.
	Można suszyć w suszarce tylko w niskiej temperaturze.
	Nie można suszyć w suszarce.

## 12. KONSERWACJA I CZYSZCZENIE

### 12.1 Czyszczenie filtra

1.

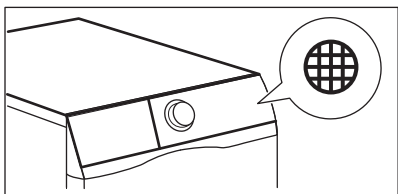

2.

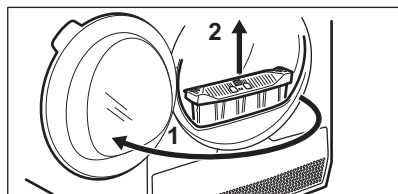

3.

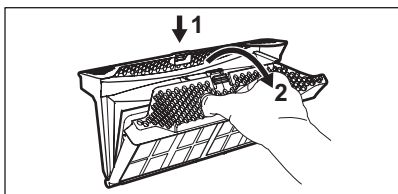

4.

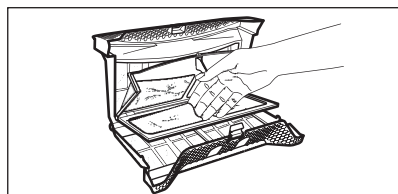

5. 1)

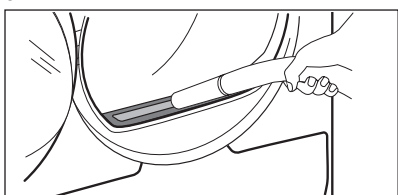

6.

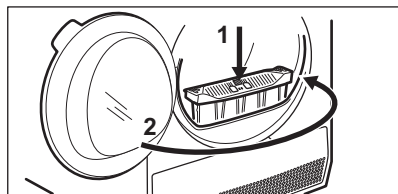

1) W razie potrzeby usunąć fragmenty włókien z kieszeni i uszczelki filtra. Można użyć w tym celu odkurzacza.

### 12.2 Opróżnianie zbiornika na skropliny

1.

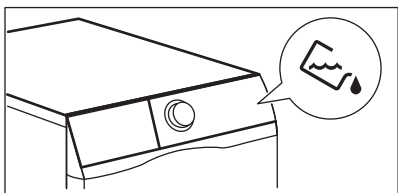

2.

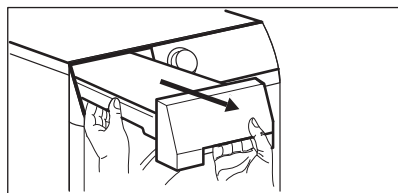

3.

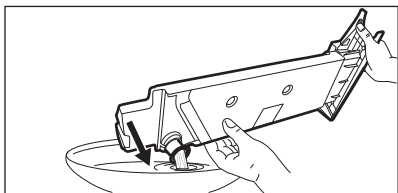

4.

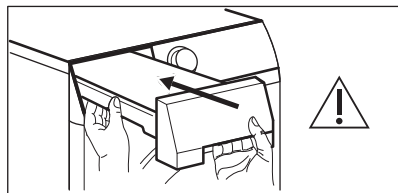

- i** Wodę ze zbiornika na skropliny można stosować jako wodę destylowaną (np. do prasowania z wykorzystaniem pary). Przed użyciem wody należy ją przefiltrować.

## 12.3 Czyszczenie wymiennika ciepła

1.

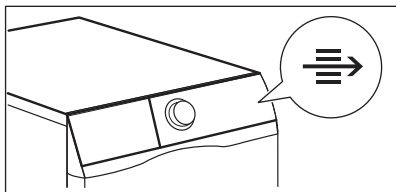

2.

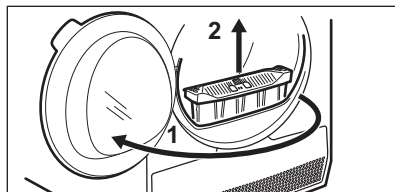

3.

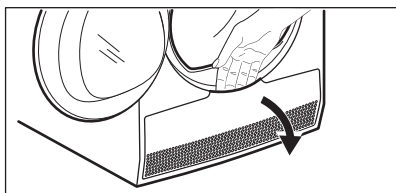

4.

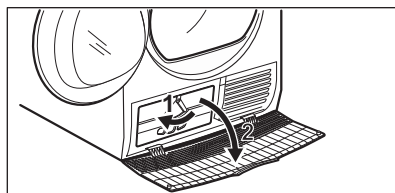

5.

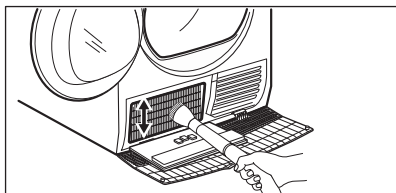

6.

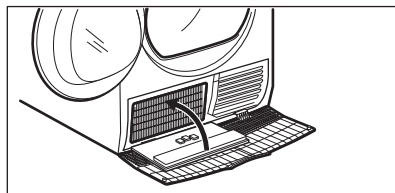

7.

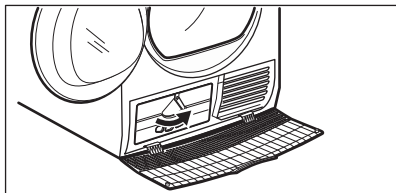

8.

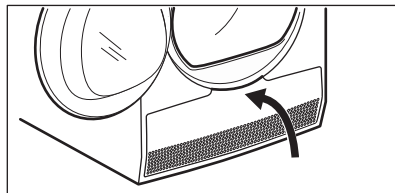

9.

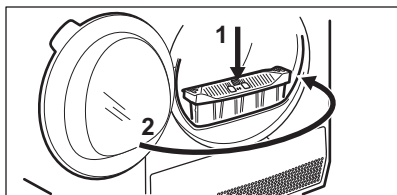
**UWAGA!**

Nie dotykać metalowej powierzchni gołymi rękami. Zagrożenie odniesieniem obrażeń. Założyć rękawice ochronne. Czyścić ostrożnie metalową powierzchnię, aby jej nie uszkodzić.

## 12.4 Czyszczenie filtra układu parowego

**UWAGA!**

Nie używać programów parowych bez filtra układu parowego lub z uszkodzonym bądź niedrożnym filtrem.

Jeśli na wyświetlaczu widoczny jest symbol  (*Wyczyścić filtr układu parowego*), należy wyczyścić filtr.

Aby wyczyścić filtr układu parowego:

1. Wyciągnąć zbiornik na skropliny. Trzymać go w poziomym położeniu.

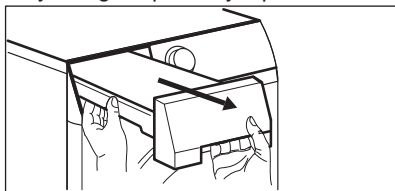

2. Wyciągnąć filtr.

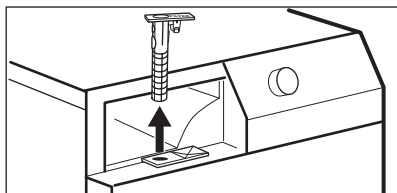

3. Umyć filtr w ciepłej wodzie, używając szczoteczki.

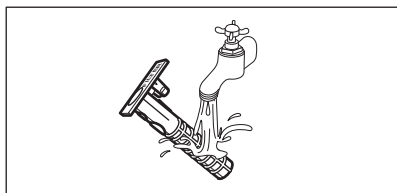

4. Umieścić filtr w kieszeni filtra.
5. Wsunąć zbiornik na skropliny.

## 12.5 Jak usunąć wodę ze zbiornika układu parowego



Jakość wody w zbiorniku może ulec pogorszeniu. Jeśli urządzenia nie będzie się używać przez dłuższy czas, należy usunąć wodę ze zbiornika.

Usuwanie wody:

1. Otworzyć drzwi.
2. Otworzyć pokrywę skraplacza.

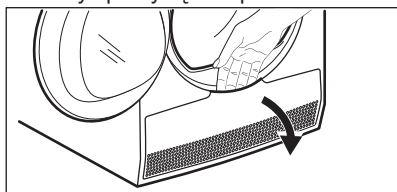

- Obrócić dźwignię w celu odblokowania wewnętrznej pokrywy skraplacza i opuścić wewnętrzną pokrywę skraplacza.

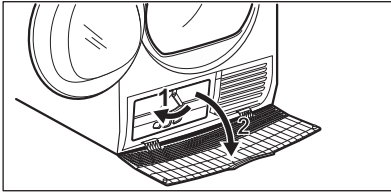

- Otworzyć korek na lewej górnej ścianie komory i usunąć wodę.

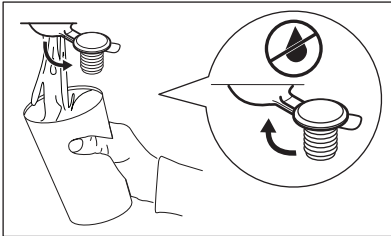
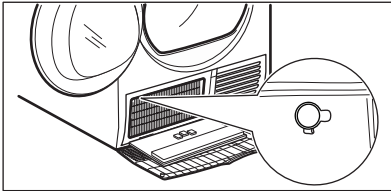

- Zamknąć korek.
- Zamknąć wewnętrzną pokrywę skraplacza.
- Obrócić dźwignię, aby zablokować wewnętrzną pokrywę skraplacza.
- Zamknąć pokrywę skraplacza.

## 12.6 Czyszczenie bębna



### **OSTRZEŻENIE!**

Przed przystąpieniem do czyszczenia urządzenia należy je odłączyć od zasilania.

Do czyszczenia wewnętrznej powierzchni i chwytaków bębna należy stosować obojętny detergent na bazie mydła. Osuszyć wyczyszczone powierzchnie miękką szmatką.



### **UWAGA!**

Do czyszczenia bębna nie wolno używać materiałów ściernych ani myjek stalowych.

## 12.7 Czyszczenie panelu sterowania i obudowy

Do czyszczenia panelu sterowania i obudowy należy stosować obojętny detergent na bazie mydła.

Czyścić wilgotną szmatką. Osuszyć wyczyszczone powierzchnie miękką szmatką.



### **UWAGA!**

Nie stosować środków do czyszczenia mebli lub środków czyszczących, które mogłyby spowodować korozję.

## 12.8 Czyszczenie szczelin wentylacyjnych

Usunąć ze szczelin wentylacyjnych nagromadzone fragmenty włókien za pomocą odkurzacza.

# 13. ROZWIĄZYWANIE PROBLEMÓW

Problem	Możliwe rozwiązanie
Urządzenie nie włącza się.	Upewnić się, że wtyczkę przewodu zasilającego włożono do gniazdka.

Problem	Możliwe rozwiązanie
	Sprawdzić bezpiecznik w szafce z bezpiecznikami (instalacja domowa).
Program nie uruchamia się.	Nacisnąć Start/Pauza.
	Upewnić się, że zamknięto drzwi urządzenia.
Program parowy nie uruchamia się. Wskaźnik zbiornika na wodę do programów parowych świeci się.	Napełnić zbiornik na skropliny.
Po programie parowym ubrania nie są wystarczająco gładkie.	Zwrócić uwagę na skład tkaniny.
	Ustawić wyższy stopień parowania.
	Włożyć mniejszą ilość ubrań lub tylko podobne rzeczy.
	Wyjmować ubrania szybko, pojedynczo najwcześniej jak to możliwe po rozpoczęciu fazy chroniącej przed zagnieceniami.
	Powiesić ubrania na wieszakach, zapiąć guziki i ukształtować.
	Ukształtować wielowarstwowe ubrania przez prasowanie po wyjęciu ich z suszarki.
Drzwi urządzenia nie zamykają się.	Upewnić się, że filtr jest prawidłowo zamontowany.
	Upewnić się, czy nie doszło do przytrzaśnięcia prania między drzwiami urządzenia a gumową uszczelką.
Urządzenie zatrzymało się podczas pracy.	Upewnić się, że pojemnik na skropliny jest pusty. Nacisnąć Start/Pauza, aby ponownie uruchomić program.
	Ładunek jest zbyt mały – należy włożyć do bębna więcej prania lub wybrać program Suszenie na czas.
Czas trwania cyklu jest zbyt długi lub niezadowalający efekt suszenia. <sup>1)</sup>	Upewnić się, że ciężar prania jest odpowiedni do czasu trwania programu.
	Sprawdzić, czy filtr jest czysty.
	Pranie jest zbyt mokre. Ponownie odwirować pranie w pralce.



Problem	Możliwe rozwiązanie
	Temperatura w pomieszczeniu powinna mieścić się w zakresie od +5°C do +35°C. Optymalna temperatura wynosi od 19°C do 24°C.
	Wybrać program Suszenie na czas lub Extra suche. <sup>2)</sup>
Na wyświetlaczu widoczne jest wskazanie — — —.	Aby ustawić nowy program, należy wyłączyć i ponownie włączyć urządzenie.
	Upewnić się, że wybrane opcje działają z danym programem.
Na wyświetlaczu widoczny jest kod błędu (np. E51).	Wyłączyć i ponownie włączyć urządzenie. Uruchomić nowy program. Jeśli problem wystąpi ponownie należy skontaktować się z punktem serwisowym.

1) Po upływie 5 godzin program zakończy się automatycznie.

2) Może okazać się, że niektóre fragmenty dużych rzeczy (np. prześcieradeł) pozostaną wilgotne.

### 13.1 Jeśli efekty suszenia są niezadowolające

- Wybrano niewłaściwy program.
- Filtr jest niedrożny.
- Wymiennik ciepła jest niedrożny.
- Do urządzenia włożono za dużo prania.
- Bęben jest zabrudzony.
- Niewłaściwe ustawienie czujnika przewodności (patrz rozdział

„Ustawienia – Regulacja poziomu resztkowej wilgotności prania”, aby wybrać lepsze ustawienie).

- Szczeliny wentylacyjne są niedrożne.
- Temperatura otoczenia jest zbyt niska lub zbyt wysoka (optymalna temperatura wynosi od 19°C do 24°C)

## 14. DANE TECHNICZNE

Wysokość x szerokość x głębokość	850 x 600 x 600 mm (maksymalnie 665 mm)
Maks. głębokość przy otworzonych drzwiach urządzenia	1100 mm
Maks. szerokość przy otworzonych drzwiach urządzenia	950 mm
Wysokość	850 mm (+ 15 mm – regulacja nóżek)
Pojemność bębna	118 l
Maksymalna ładowność	9 kg
Napięcie	230 V

Częstotliwość	50 Hz
Poziom mocy akustycznej	65 dB
Łączna moc	1650 W
Klasa efektywności energetycznej	<b>A++</b>
Zużycie energii przy standardowym programie suszenia tkanin bawełnianych przy częściowym i pełnym załadunku. <sup>1)</sup>	<b>2,27 kWh</b>
Zużycie energii przy standardowym programie suszenia tkanin bawełnianych przy częściowym i częściowym załadunku. <sup>2)</sup>	<b>1,12 kWh</b>
Roczne zużycie energii <sup>3)</sup>	258,7 kWh
Zużycie energii w trybie włączenia	0,13 W
Zużycie energii w trybie wyłączenia	0,13 W
Rodzaj użytkowania	W gospodarstwie domowym
Dopuszczalna temperatura otoczenia	od +5°C do +35°C
Klasa zabezpieczenia przed wnikaniem cząstek stałych i wilgoci zapewniona przez osłonę zabezpieczającą z wyjątkiem sytuacji, gdy sprzęt niskonapięciowy nie ma zabezpieczenia przed wilgocią	<b>IPX4</b>
Produkt zawiera hermetycznie zamknięte fluoropochodne gazy cieplarniane	
Oznaczenie gazu	R407c
Ciężar	0,430 kg
Potencjał tworzenia efektu cieplarnianego (GWP)	1774

<sup>1)</sup> Zgodne z normą EN 61121. 9 kg tkanin bawełnianych odwirowanych z prędkością 1000 obr./min.

<sup>2)</sup> Zgodne z normą EN 61121. 4,5 kg tkanin bawełnianych odwirowanych z prędkością 1000 obr./min.

<sup>3)</sup> Roczne zużycie energii w kWh przy założeniu 160 cykli suszenia ze standardowym programem do tkanin bawełnianych, z pełnym lub częściowym załadunkiem i przy stosowaniu trybów energooszczędnych. Rzeczywiste zużycie energii na cykl zależy od sposobu użycia urządzenia (Dyrektywa UE 392/2012).

## 14.1 Dane eksploatacyjne

Program	Obroty/wilgotność szczątkowa	Czas suszenia <sup>1)</sup>	Zużycie energii <sup>2)</sup>
<b>Bawełna Eco 9 kg</b>			
Suche do szafy	1400 obr./min / 50%	175 min	2,00 kWh
	1000 obr./min / 60%	200 min	2,27 kWh
Suche do prasowania	1400 obr./min / 50%	121 min	1,31 kWh
	1000 obr./min / 60%	143 min	1,64 kWh
<b>Bawełna Eco 4,5 kg</b>			
Suche do szafy	1400 obr./min / 50%	97 min	0,99 kWh
	1000 obr./min / 60%	111 min	1,12 kWh
<b>Syntetyki 3,5 kg</b>			
Suche do szafy	1200 obr./min / 40%	56 min	0,54 kWh
	800 obr./min / 50%	64 min	0,61 kWh

1) W przypadku niepełnego wsadu czas trwania cyklu jest krótszy i urządzenie zużywa mniej energii.

2) Nieodpowiednia temperatura otoczenia i/lub źle odwirowane pranie mogą spowodować wydłużenie czasu trwania cyklu i zwiększenie zużycia energii.

## 15. KRÓTKI PRZEWODNIK

### 15.1 Codzienna eksploatacja

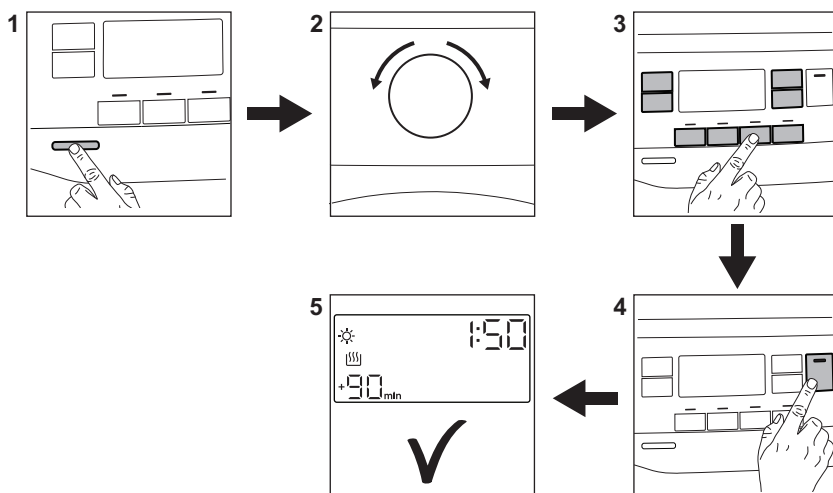























1. Nacisnąć przycisk Wł./Wył., aby włączyć urządzenie.
2. Ustawić program za pomocą pokrętki wyboru programów.
3. Wraz z programem suszenia można ustawić jedną lub więcej opcji specjalnych. Aby włączyć lub wyłączyć opcję, należy dotknąć odpowiedniego przycisku.



4. Aby włączyć program, należy dotknąć przycisku **Start/Pauza**.
5. Urządzenie uruchomi się.

## 15.2 Czyszczenie filtra

Po zakończeniu każdego cyklu na wyświetlaczu pojawia się symbol filtra  i konieczne jest wyczyszczenie filtra.

## 15.3 Tabela programów

Program	Wsad <sup>1)</sup>	Właściwości / Rodzaj tkaniny <sup>2)</sup>
 <sup>3)</sup> Bawełna Eco	9 kg	Cykl zapewniający poziom wysuszenia „tkaniny bawełniane – suche do szafy” przy maksymalnej oszczędności energii. /  
Bawełna	9 kg	Cykl przeznaczony do suszenia wszystkich rodzajów tkanin bawełnianych do przechowywania (suche do szafy). /  
Syntetyki	3,5 kg	Tkaniny syntetyczne i mieszane. /   
Mieszane	3 kg	Tkaniny bawełniane i syntetyczne. Niska temperatura. Program delikatnego suszenia ciepłym powietrzem. /   
Pościel	3 kg	Pościel, np. pojedyncze i podwójne prześcieradła, poszewki na poduszki, narzuta. /   
Kołdra	3 kg	Pojedyncze lub podwójne kołdry i poduszki (z wypełnieniem z pierza, puchu lub włókien syntetycznych). /   
Jedwab 	1 kg	Do delikatnego suszenia tkanin jedwabnych nadających się do prania ręcznego. /   
Wełna  	1 kg	Tkaniny wełniane. Do delikatnego suszenia tkanin wełnianych nadających się do prania ręcznego. Po zakończeniu programu niezwłocznie wyjąć rzeczy z urządzenia. W wielu krajach symbol Woolmark jest certyfikowanym znakiem towarowym.



Program	Wsad <sup>1)</sup>	Właściwości / Rodzaj tkaniny <sup>2)</sup>
Outdoor 	2 kg	Odzież turystyczna, techniczna, sportowa, kurtki z materiałów wodoodpornych i oddychających, kurtki z odpinanym futerkiem lub wewnętrzną podpinką. Odpowiednie do suszenia w suszarce. / 

1) Maksymalny ciężar odnosi się do suchego prania.

2) Więcej informacji na temat oznaczeń na metkach odzieży podano w rozdziale *WSKAZÓWKI I PORADY: Przygotowanie prania*.

3) Program  Bawełna Suche do szafy ECO jest odpowiednikiem „Standardowego programu do tkanin bawełnianych” zgodnie z rozporządzeniem Komisji UE nr 392/2012. Program jest przeznaczony do suszenia zwykłych tkanin bawełnianych i jest najbardziej wydajny pod względem zużycia energii.

## Programy parowe

Program	Wsad <sup>1)</sup>	Charakterystyka
Bawełna 	3 kg	Pomaga usuwać zagniecenia z tkanin bawełnianych. Przed podaniem pary urządzenie automatycznie suszy mokre rzeczy. Często po użyciu programu parowego pranie nie wymaga prasowania. W takim przypadku należy powiesić odzież na wieszakach lub złożyć ją.
Syntetyki 	1,5 kg	Pomaga usuwać zagniecenia z tkanin syntetycznych. Przed podaniem pary urządzenie automatycznie suszy mokre rzeczy. Często po użyciu programu parowego pranie nie wymaga prasowania. W takim przypadku należy powiesić odzież na wieszakach lub złożyć ją.
Odświeżanie 	1 kg	<b>Tylko do rzeczy suchych.</b> Odpowiedni również do usuwania niepożądanych zapachów. Ubrania stają się miękkie i miłe w dotyku. Zaleca się wyjęcie i rozwieszenie odzieży natychmiast po zakończeniu programu.

1) Maksymalny ciężar odnosi się do suchego prania.

## 16. OCHRONA ŚRODOWISKA

Materiały oznaczone symbolem  należy poddać utylizacji. Opakowanie urządzenia włożyć do odpowiedniego pojemnika w celu przeprowadzenia recyklingu. Należy zadbać o ponowne przetwarzanie odpadów urządzeń elektrycznych i elektronicznych, aby

chronić środowisko naturalne oraz ludzkie zdrowie. Nie wolno wyrzucać urządzeń oznaczonych symbolem  razem z odpadami domowymi. Należy zwrócić produkt do miejscowego punktu ponownego przetwarzania lub

skontaktować się z odpowiednimi  
władzami miejskimi.



[www.electrolux.com/shop](http://www.electrolux.com/shop)



136955520-A-202018

