



For
PS4®

 **nacon**



REVOLUTION

Pro Controller 



BB4431V2

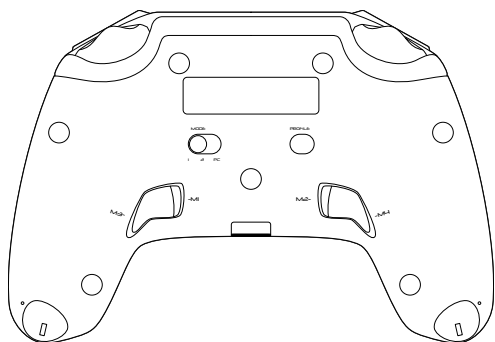
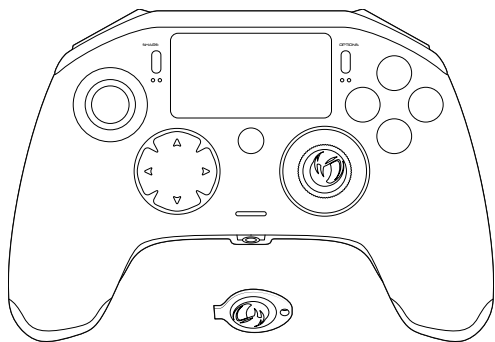

Description:

1. Braided cable with USB-C connector
2. Touch pad
3. SHARE button
4. OPTIONS button
5. PS button
6. Action buttons
7. Concave left stick with L3 button and 46° of amplitude
8. Convex right stick with R3 button and 46° of amplitude
9. Directional pad
10. LED player status indicator
11. Weight compartment
12. Profile LEDs
13. Headset connector (3.5mm jack)
14. R1 Shoulder button
15. R2 Analogue trigger
16. L1 Shoulder button
17. L2 Analogue trigger
18. Rear shortcut buttons: M1 / M2 / M3 / M4
19. **Mode selection:**
 - 1 - PS4™ Pro Control mode
 - 2 - PS4™ Advanced Mode (via PC / Mac companion app)
 - 3 - PC Advanced Mode*
20. Profile selection button

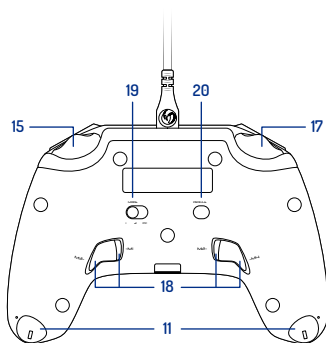
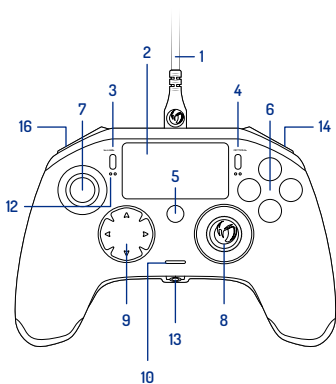

Image 1

*PC Advanced Mode not tested nor endorsed by Sony Interactive Entertainment Europe.

Weight management:

To modify the weight of your controller you need to:

1. Insert the key provided into the slot of the weight compartment located at the end of each hand grip.
2. Turn through 90° towards the outside edge of the hand grip.
3. Carefully slide out the weight compartment and replace the weights as required.

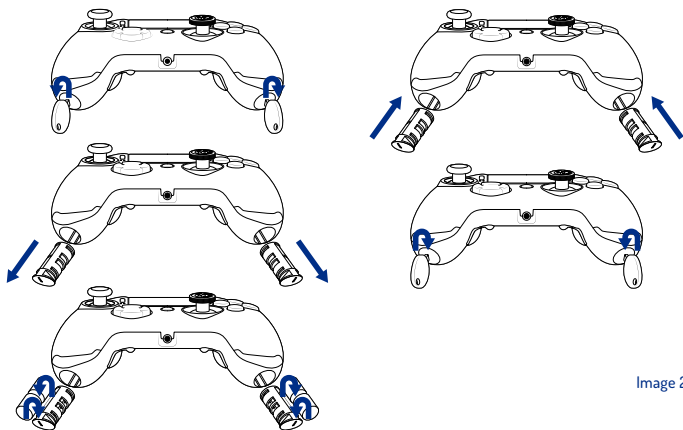

Image 2

REVOLUTION Pro Controller 2

Thank you for purchasing this NACON product. In case of a malfunction please refer to the support information at the end of this manual. We highly appreciate any feedback which helps us to improve our products. Please keep this instruction manual for future reference.

Warranty

This product bearing the NACON trademark, is guaranteed by the manufacturer "Bigben Interactive" for a period of 2 years from the date of purchase, and will, during this period, be replaced with the same or a similar model, at our option, free of charge if there is a defect due to faulty material or workmanship.

This guarantee can be exercised with the proof of purchase in support (e.g. sale receipt; invoice...) and the packaging only for mail-order selling. For cables of controller, beyond one request of guarantee per year, the client shall have to send back the controller with the cable for lab expertise as it is recalled this guarantee does not cover defects arising from accidental damage, misuse or wear and tear and is available only to the original purchaser of the product. This does not affect your statutory rights. For more warranty and support information, email support@nacongaming.com or visit www.nacongaming.com

Contents of the package

- 1 x REVOLUTION Pro Controller 2
- 1 x 3m connection cable
- 1 x Instruction manual
- 2 x 10g weights
- 2 x 14g weights
- 2 x 17g weights
- 1 x Key for the weight compartment
- 1 x Pouch

Features

This controller has 3 x modes:

- Mode 1 = PS4™ Pro Control Mode (see section 2)
- Mode 2 = PS4™ Advanced Mode (see section 3)
- Mode 3 = PC Advanced Mode (see section 4)



1/ How to use the REVOLUTION Pro Controller 2

Note: Do not touch the sticks or triggers when you connect your controller to any PS4™ system.

- Connect the cable to the back of the controller and ensure it is securely fastened.
- Plug the controller into a free USB port on any powered on PS4™ system, ensuring that you do not touch the sticks or triggers.
- Press the PS button. The LED player status indicator will light up. Please note the player status indicator can react to in-game action, if supported by the software.
- You are now ready to play.

Note: The MODE switch on the back determines if the controller is working in PS4™ Pro Control Mode (Position 1) or PS4™ Advanced Mode (Position 2).

Note: The PC Advanced mode (Position 3) allows to switch your controller into the XInput Mode for PC use.

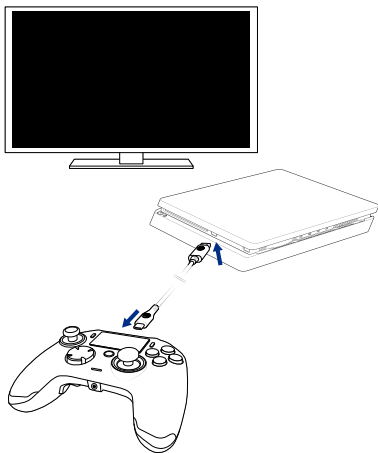

Image 3

2/ Mode 1: PS4™ Pro Control Mode

In this mode the controller supports the following features:

- Motion sensors
- Touch pad
- Dual vibrations
- 3.5mm headset jack
- PS, SHARE and OPTIONS buttons
- L1 and R1 shoulder buttons
- L2 and R2 analogue triggers
- Left stick with L3 button
- Right stick with R3 button
- 8-way directional pad
- Action buttons

“Shortcuts”

- Press and hold the Profile button for 3 seconds. The blue halo around the right stick will pulse.
- Press on the shortcut button you want to assign. The corresponding LED will turn ON. LED1 for M1 / LED2 for M2 / LED3 for M3 / LED4 for M4.
- Press now on the desired button you want. The LED will flash 3 times to confirm the mapping is successful.
- Press and hold the Profile button for 3 seconds to confirm and quit the remapping function.

Note: The REVOLUTION Pro Controller 2 does not feature a built-in speaker or light bar.

3/ Mode 2: PS4™ Advanced Mode (via PC / Mac companion app)

In this mode, in addition to supporting all the PS4™ Pro Control Mode features you can also personalise your settings. To do so you will need to download, and install, the PC / Mac companion app, which is compatible with Windows® 7/8/10 & Mac OS X 10.11 (El Capitan) / 10.12 (Sierra) operating systems. It can be downloaded at the following link:

www.nacongaming.com

Once you have downloaded the companion app and launched it, follow the on screen instructions for the installation (registration required to download the software).

After installing the PC / Mac companion app you will be able to do the following:

- Adjust the settings of the left and right sticks
- Re-map all buttons (excluding PS button)
- Map buttons to the 4x shortcut buttons
- Create and load up to 4x custom profiles onto your controller, then switch between them during game play
- Adjust the dead-band on the L2 and R2 triggers
- Independently adjust the vibration intensity on the left and right hand grips
- Adjust the backlight around the right stick

4/ Mode 3: PC Advanced Mode* (via PC/Mac companion app)

In this mode you can use Revolution Pro Controller 2 to play PC games. To do so you will need to download, and install, the PC/Mac companion app, which is compatible with Windows® 7/8/10 & Mac OS X 10.11 (El Capitan)/10.12 (Sierra) operating systems. It can be downloaded at the following link:

www.nacongaming.com

Once you have downloaded the companion app and launched it, follow the onscreen instructions for the installation (registration required to download the software).

After installing the PC/Mac companion app you will be able to do the following:

- Adjust the settings of the left and right sticks
- Re-map all buttons (excluding PS button)
- Map buttons to the 4x shortcut buttons
- Create and load up to 4x custom profiles onto your controller, then switch between them during game play
- Adjust the dead-band on the L2 and R2 triggers
- Independently adjust the vibration intensity on the left and right hand grips
- Adjust the backlight around the right stick



*PC Advanced Mode not tested nor endorsed by Sony Interactive Entertainment Europe.

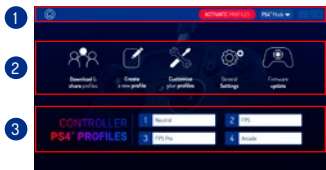

Image 4

Note: The controller comes with 4x pre-loaded custom profiles to suit a range of games:

1. **Neutral** (right stick like Pro Control Mode, L1/R1 & L2/R2 mapped to back buttons)
2. **FPS** (right stick more responsive)
3. **FPS Pro** (right stick highly responsive)
4. **Arcade** (immediate stick response)

To access all the features of the "Advanced mode" you will require the PC/Mac companion app*.

5/ PC / Mac companion app*

The main screen (Image 4) of the companion app will allow you to switch between the different settings.

1. Menu bar:

- a. Return to the main menu.
- b. Activate profiles : send the charged profiles to the controller.
- c. PS4™ / PC Mode: select the profile type you want to modify between PS4™ and PC.

2. Functions:

- a. Download and Shared profiles: download NACON profiles or access to the community website.
- b. Create a new profile: create a new profile and to select its position in the controller.
- c. Customise your profiles: modify the setups of your controller
 - c1. **Sticks**: change the response curves of the right and left sticks and their dead zone.
 - c2. **Mapping**: define the mapping button of your controller.
 - c3. **Trigger**: define the reactivity of the L2 and R2 triggers.
- d. General settings: modify the vibration level and the light effect around the right stick.
- e. Firmware update: advises the firmware version you have in the controller and to check if a new version is available.

3. Controller profiles:

Displays the name of the profile stored in the controller for the current mode.



Disposal of old electrical and electronic equipment



This symbol on the product or on its packaging indicates that this product shall not be treated as household waste. Instead it should be taken to an applicable collection point for the recycling of electrical and electronic equipment.

By ensuring that this equipment is disposed of correctly you will help prevent potential negative consequences for the environment and human health, which could otherwise be caused by inappropriate waste handling of this product. The recycling of materials will help to conserve natural resources.

For more information please contact your local council or waste disposal service.

Important Safeguards and Precautions

1. This product is for indoor use only.
2. Do not expose to dust, direct sunlight, wet weather conditions, high humidity, high temperatures or mechanical shock.
3. Do not expose the product to splashing, dripping rain or moisture. Do not immerse in liquid.
4. Do not disassemble; there are no serviceable parts inside.
5. Do not use if the equipment is damaged.
6. Never carry the product by its cables.
7. For external cleaning, use a soft, clean, damp cloth only.
8. Use of detergents may damage the cabinet finish.
9. Only use the cables that are supplied with this equipment.
10. This device is not designed to be used by anyone (including children) with impaired physical, sensory or mental capacity, or by anyone without appropriate experience or knowledge unless they have received prior guidance or instructions related to the use of this device from someone who is responsible for their safety. Children should be supervised to ensure that they do not play with the device.

Ergonomics

Holding your hand in the same position for a long period of time can lead to aching and pain. If this occurs regularly please consult your doctor. As a precaution we recommend that you take a 15 minute break every hour.

Technical Helpline Information

Email: support@nacongaming.com / Website: www.nacongaming.com



Licensed for sale in Europe, Africa, Middle East, Russia, India and Oceania.

Manufactured by: Bigben Interactive 396, Rue de la Voyette, C.R.T. 2 Fretin, CS 90414 - 59814 LESQUIN Cedex France
support@bigben.fr, www.bigben.eu

For use exclusively with PlayStation®4, "PS4", "PlayStation", "PS4" and "△○×□" are registered trademarks of Sony Interactive Entertainment Inc. All rights reserved. Keep this information for future reference. **WARNING! Not suitable for children under 7 years of age.** the cord can coil around the neck. Help us to protect the environment! Do not dispose of electronic items in household rubbish. Windows® 7/8/10 are registered trademarks of Microsoft Corporation. PC Advanced Mode not tested nor endorsed by Sony Interactive Entertainment Europe.



www.nacongaming.com

 [@nacongaming](https://twitter.com/nacongaming)  [nacongaming](https://facebook.com/nacongaming)  [Nacon International](https://youtube.com/NaconInternational)



Per
PS4®

 **nacon**



REVOLUTION

Pro Controller 



BB4431V2

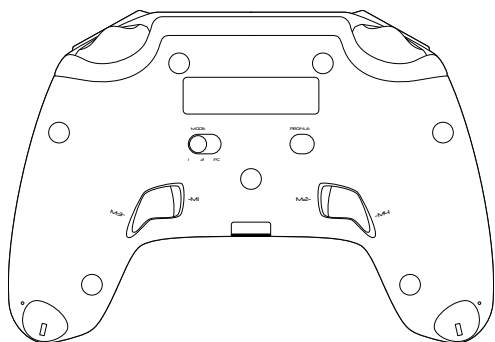
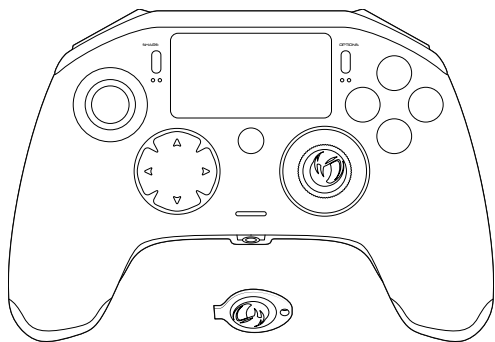

Descrizione:

1. Cavo intrecciato con connettore USB Type-C
2. Touch pad
3. Tasto SHARE
4. Tasto OPTIONS
5. Tasto PS
6. Tasti azione
7. Levetta sinistra concava con tasto L3 e 46° di ampiezza
8. Levetta destra convessa con tasto R3 e 46° di ampiezza
9. Tasti direzionali
10. Indicatore LED di stato del giocatore
11. Vano per pesi
12. LED di selezione profilo
13. Ingresso cuffie da 3,5 mm
14. Tasto R1
15. Tasto R2
16. Tasto L1
17. Tasto L2
18. Tasti di scelta rapida posteriori M1, M2, M3 e M4
19. **Selezione modalità:**
 - 1 - Modalità Pro Control PS4™
 - 2 - Modalità Advanced Mode PS4™ (tramite companion app per PC/Mac)
 - 3 - Modalità Advanced PC*
20. Tasto profile



Figura 1

*Modalità Advanced PC non collaudata né approvata da Sony Interactive Entertainment Europe

Bilanciamento del peso:

Istruzioni per modificare il peso del tuo controller:

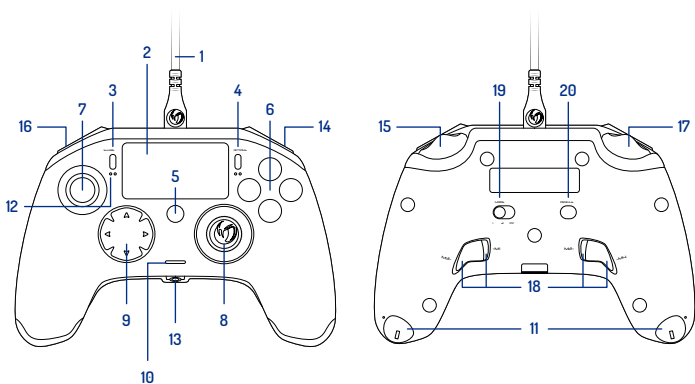
1. Inserire la chiavetta in dotazione nella fessura di ciascun vano per pesi situato alle estremità delle impugnature.
2. Ruotare di 90° verso il lato esterno di ciascuna impugnatura.
3. Estrarre con cautela i vani per pesi e sostituirli con i pesi desiderati.



Figura 2

REVOLUTION Pro Controller 2

Grazie per avere acquistato questo prodotto NACON. In caso di malfunzionamento, consulta le informazioni di assistenza alla fine di questo manuale. Apprezziamo qualsiasi feedback che ci aiuti a migliorare i nostri prodotti. Conserva questo manuale di istruzioni per consultarlo in futuro.

Garanzia

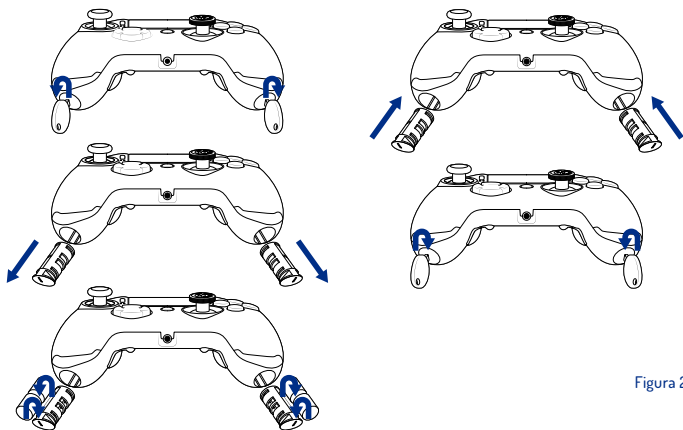
Questo prodotto a marchio NACON è garantito dal produttore Bigben Interactive per un periodo di 2 anni dalla data d'acquisto e, nel corso di questo periodo, in caso di difetti di materiali o di costruzione, verrà sostituito gratuitamente con lo stesso modello o uno simile a nostra discrezione.

Questa garanzia può essere esercitata con la prova di acquisto a supporto (ad es. Ricevuta di denaro, ricevuta della transazione Internet, ...) e imballaggio se l'acquisto è stato effettuato su Internet o per corrispondenza. Per quanto riguarda la sostituzione del cavo del controller, sarà accettata solo una sostituzione all'anno durante il periodo di garanzia. Superata tale sostituzione in garanzia si dovrà restituire il controller con il suo cavo per un controllo effettuato da un esperto nel nostro laboratorio di test. Questa garanzia non copre danni dovuti a cause accidentali, uso improprio, torsioni del cavo o avvolgimento del cavo attorno al controller. La garanzia è valida solo per l'acquirente originale del controller. Non influisce in alcun modo sui diritti dell'utente riconosciuti dalla legge. Per ulteriore assistenza e informazioni sulla garanzia, scrivi a support@bigbeninteractive.it o visita il sito www.nacongaming.com

Contenuto della confezione

- 1 x REVOLUTION Pro Controller 2
- 1 x cavo di connessione di 3 metri
- 1 x manuale di istruzioni
- 2 x pesi da 10 grammi
- 2 x pesi da 14 grammi
- 2 x pesi da 17 grammi
- 1 x chiavetta per vano pesi
- 1 x custodia

Caratteristiche

Questo controller offre la possibilità di giocare in tre diverse modalità:

Modalità 1 = **Pro Control PS4™** (cfr. sezione 2)

Modalità 2 = **Advanced PS4™** (cfr. sezione 3)

Modalità 3 = **Advanced PC** (cfr. sezione 4)



1/ Come usare il REVOLUTION Pro Controller 2

Nota: non toccare le levette o i grilletti durante l'operazione di collegamento del controller al sistema PS4™.

- Collega il cavo alla parte posteriore del controller e assicurati che sia fissato saldamente.
- Collega il controller a una delle porte USB disponibili del sistema PS4™, assicurandoti di non toccare le levette o i grilletti.
- Premi il tasto PS. A questo punto, l'indicatore LED di stato del giocatore si accenderà. Nota che l'indicatore di stato del giocatore può rispondere all'azione di gioco, se la funzione è supportata dal software.
- Ora sei pronto per giocare.

Nota: l'interruttore MODE sul retro determina se il controller funziona in modalità Pro Control PS4™ (posizione 1) o Advanced PS4™ (posizione 2).

Nota: la modalità Advanced PC (posizione 3) permette di portare il controller in modalità XInput e di collegarlo al PC.



Figura 3

2/ Modalità 1: Pro Control PS4™

In questa modalità, il controller supporta le seguenti funzionalità:

- Sensori di movimento
- Touch pad
- Doppia vibrazione
- Ingresso per cuffie da 3,5 millimetri
- Tasti PS, SHARE e OPTIONS
- Tasti L1 e R1
- Tasti L2 e R2
- Levetta sinistra con tasto L3
- Levetta destra con tasto R3
- Tasti direzionali (8 direzioni)
- Tasti azione

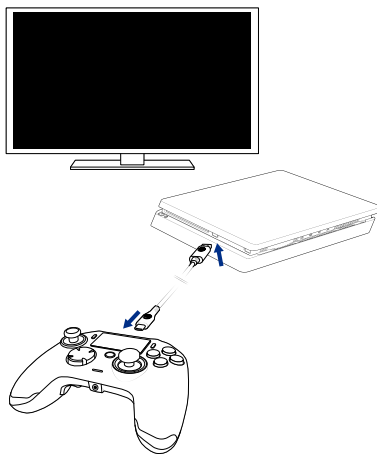
«Scelta rapida»

- Tieni premuto il tasto PROFILE per 3 secondi: la luce blu attorno alla levetta destra comincerà a lampeggiare.
- Premi il tasto di scelta rapida a cui vuoi assegnare un comando e si accenderà il relativo LED: LED1 per M1, LED2 per M2, LED3 per M3 e LED4 per M4.
- Ora premi il tasto che desideri assegnare: il LED lampeggerà 3 volte per confermare che il controller è stato configurato correttamente.
- Tieni premuto il tasto PROFILE per 3 secondi per confermare e per uscire dalla funzionalità di configurazione.

Nota: il REVOLUTION Pro Controller 2 non supporta la funzionalità dell'altoparlante integrato, né quella della barra luminosa.

3/ Modalità 2: Advanced PS4™

(tramite companion app per PC/Mac)

In questa modalità, il controller, oltre a supportare tutte le funzionalità della modalità Pro Control PS4™, permette anche di personalizzare le varie impostazioni. Per farlo, sarà necessario scaricare e installare la companion app per PC/Mac, che è compatibile solamente con i sistemi operativi Windows® 7/8/10 e Mac OS X 10.11 (El Capitan)/10.12 (Sierra). L'app è accessibile da questo link:

www.nacongaming.com

Una volta scaricata e lanciata la companion app, segui le istruzioni sullo schermo per l'installazione (per scaricare il software, è richiesta la registrazione).

Dopo aver installato la companion app per PC/ Mac potrai:

- Modificare le impostazioni delle levette sinistra e destra
- Riconfigurare tutti i tasti (tranne il tasto PS)
- Assegnare dei comandi ai 4 tasti di scelta rapida
- Creare e caricare fino a 4 profili personalizzati sul tuo controller e passare da uno all'altro nel corso del gioco
- Impostare la zona morta dei tasti L2 e R2
- Regolare l'intensità di vibrazione in maniera indipendente per l'impugnatura sinistra e per quella destra
- Regolare la retroilluminazione della levetta destra

4/ Modalità 3: Advanced PC*

(tramite companion app per PC/Mac)

In questa modalità, puoi utilizzare il controller REVOLUTION Pro Controller 2 per i giochi per PC. Per farlo, sarà necessario scaricare e installare la companion app per PC/Mac, compatibile solamente con i sistemi operativi Windows® 7/8/10 e Mac OS X 10.11 (El Capitan)/10.12 (Sierra). L'app è accessibile da questo link:

www.nacongaming.com

Una volta scaricata e lanciata la companion app, segui le istruzioni sullo schermo per l'installazione (per scaricare il software, è richiesta la registrazione).

Dopo aver installato la companion app per PC/Mac potrai:

- Modificare le impostazioni delle levette sinistra e destra
- Riconfigurare tutti i tasti (tranne il tasto PS)
- Assegnare dei comandi ai 4 tasti di scelta rapida
- Creare e caricare fino a 4 profili personalizzati sul tuo controller, quindi passare da uno all'altro nel corso del gioco
- Impostare la zona morta dei tasti L2 e R2
- Regolare l'intensità di vibrazione in maniera indipendente per l'impugnatura sinistra e per quella destra
- Regolare la retroilluminazione della levetta destra



*Modalità Advanced PC non collaudata né approvata da Sony Interactive Entertainment Europe.



Figura 4

Nota: il controller contiene 4 profili già caricati che si adattano a una serie di giochi:

1. **Neutro** (levetta destra come nella modalità Pro Control, L1/R1 e L2/R2 assegnati a tasti sul retro)
2. **FPS** (risposta della levetta destra più rapida)
3. **FPS Pro** (risposta della levetta destra estremamente rapida)
4. **Arcade** (risposta della levetta immediata)

Per usufruire di tutte le funzionalità della modalità «Advanced PC», sarà necessario scaricare e installare la companion app per PC/Mac*.

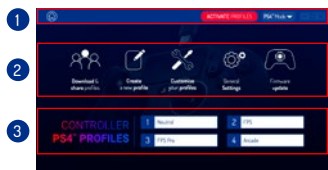
5/ Companion app per PC/Mac*

La schermata principale (figura 4) della companion app permette di regolare le varie impostazioni.

1. Barra dei menu:

- a. Torna al menu principale.
- b. Attiva profili: invia i profili caricati al controller.
- c. Modalità PS4™/PC: seleziona il tipo di profilo che desideri modificare fra PS4™ e PC.

2. Funzioni:

- a. Scarica e condividi i profili: puoi scaricare i profili NACON o accedere al sito della community.
- b. Crea un nuovo profilo: crea un nuovo profilo e seleziona la sua posizione nel controller.
- c. Personalizza i tuoi profili: modifica le impostazioni del controller
 - c1. **Levette:** regola le curve di risposta delle levee destra e sinistra e imposta la zona morta.
 - c2. **Mappatura tasti:** stabilisci la configurazione dei tasti del tuo controller.
 - c3. **Tasti L2 e R2:** stabilisci la reattività dei tasti L2 e R2.
- d. Impostazioni generali: regola il livello di vibrazione e gli effetti luminosi attorno alla levetta destra.
- e. Aggiornamento del firmware: definisce la versione del firmware attualmente nel controller e verifica la disponibilità di eventuali nuove versioni.

3. Profili controller:

Mostra il nome del profilo memorizzato nel controller per la modalità al momento in uso.



Smaltimento di vecchie apparecchiature elettriche o elettroniche



Questo simbolo sul prodotto o sulla confezione indica che il prodotto non può essere smaltito come rifiuto domestico, ma deve essere portato presso un regolare punto di raccolta per il riciclo di apparecchiature elettriche e elettroniche.

Assicurati che questo apparecchio venga smaltito correttamente e contribuirai a prevenire gli effetti potenzialmente negativi sull'ambiente e sull'uomo che potrebbero derivare da una gestione inadeguata di questo prodotto. Il riciclo dei materiali aiuta a preservare le risorse naturali.

Per ulteriori informazioni, contatta il tuo comune o il servizio di smaltimento dei rifiuti.

Note importanti per la sicurezza e precauzioni

1. Questo prodotto è destinato esclusivamente all'utilizzo in interni.
2. Non esporre a polvere, luce solare diretta, condizioni di maltempo, umidità elevata, temperature elevate o urti meccanici.
3. Non esporre a schizzi, pioggia o umidità. Non immergere in liquidi.
4. Non smontare: non contiene parti riparabili dall'utente.
5. Non utilizzare con apparecchi danneggiati.
6. Non spostare il prodotto tirandone i cavi.
7. Per la pulizia del prodotto, utilizzare solo un panno umido, morbido e pulito.
8. L'uso di detersivi potrebbe danneggiare l'esterno del prodotto.
9. Utilizzare solo i cavi forniti con questa apparecchiatura.
10. Questo dispositivo non è stato progettato per l'utilizzo da parte di persone (inclusi i bambini) con ridotte capacità fisiche, sensoriali o mentali, né da parte di persone senza un'adeguata esperienza o conoscenza che non abbiano precedentemente ricevuto indicazioni o istruzioni necessarie per l'utilizzo di questo dispositivo da parte di una persona responsabile per la loro sicurezza. Tenere sotto controllo i bambini per evitare che giochino con il dispositivo.

Ergonomia

Tenere le mani nella stessa posizione a lungo può provocare dolori: se questo accade, consulta il medico. Come precauzione, si raccomanda di fare una pausa di almeno 15 minuti dopo ogni ora di gioco.

Informations relatives au support technique

E-mail: bigben@testok.it / Sito: www.nacongaming.com

Vendita autorizzata in Europa, Africa, Medio Oriente, Russia, India e Oceania.

Fabbricato da: Bigben Interactive 396, Rue de la Voyette, C.R.T. 2 Fretin, CS 90414 - 59814 LESQUIN Cedex Francia



support@bigben.fr, www.bigben.eu

For use exclusively with PlayStation®4, "PS", "PlayStation", "PS4" and "△○×□" are registered trademarks of Sony Interactive Entertainment Inc. All rights reserved.

Conserva questo manuale di istruzioni per consultarlo in futuro. **ATTENZIONE! Prodotto non adatto a bambini di età inferiore ai 7 anni:** il cavo potrebbe attorcigliarsi attorno al collo. Aiutaci a proteggere l'ambiente! Non gettare i dispositivi elettronici come semplici rifiuti domestici. Windows® 7/8/10 sono marchi registrati di Microsoft.



www.nacongaming.com

 [@nacongaming](https://twitter.com/nacongaming)  [nacongaming](https://facebook.com/nacongaming)  [Nacon International](https://youtube.com/NaconInternational)