

EEM748210L

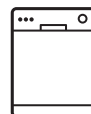

PL Zmywarka

Instrukcja obsługi



Electrolux

SPIS TREŚCI

1. INFORMACJE DOTYCZĄCE BEZPIECZEŃSTWA.....	3
2. WSKAZÓWKI DOTYCZĄCE BEZPIECZEŃSTWA.....	5
3. OPIS PRODUKTU.....	6
4. PANEL STEROWANIA.....	7
5. PROGRAMY.....	8
6. USTAWIENIA.....	10
7. OPCJE.....	13
8. PRZED PIERWSZYM UŻYCIEM.....	14
9. CODZIENNA EKSPLOATACJA.....	15
10. WSKAZÓWKI I PORADY.....	17
11. KONSERWACJA I CZYSZCZENIE.....	18
12. ROZWIĄZYWANIE PROBLEMÓW.....	21
13. KARTA INFORMACYJNA PRODUKTU.....	25
14. DODATKOWE INFORMACJE TECHNICZNE.....	26

Z MYŚLĄ O TOBIE

Dziękujemy za zakup urządzenia Electrolux. Jest ono owocem dziesięcioleci doświadczeń i innowacji. To pomysłowe i stylowe urządzenie zostało zaprojektowane z myślą o Tobie. Użytkując je, możesz mieć zawsze pewność uzyskania wspaniałych efektów.

Witamy w świecie marki Electrolux!

Zapraszamy na naszą witrynę internetową, aby:



Otrzymać wskazówki dotyczące użytkowania, broszury, pomoc w rozwiązywaniu problemów oraz informacje dotyczące serwisu:

www.electrolux.com/webselfservice



Zarejestrować swój produkt i uprościć jego obsługę serwisową:

www.registerelectrolux.com



Nabyć akcesoria, materiały eksploatacyjne i oryginalne części zamienne do swojego urządzenia:

www.electrolux.com/shop

OBSŁUGA KLIENTA

Zalecamy stosowanie oryginalnych części zamiennych.

Kontaktując się z autoryzowanym centrum serwisowym, należy przygotować poniższe dane: informacje o modelu, numer produktu, numer seryjny.

Stosowne informacje można znaleźć na tabliczce znamionowej.

 Ostrzeżenie/przestroga — informacje dotyczące bezpieczeństwa

 Ogólne informacje i wskazówki

 Informacje dotyczące środowiska naturalnego

Producent zastrzega sobie możliwość wprowadzenia zmian bez wcześniejszego powiadomienia.

1. ⚠ INFORMACJE DOTYCZĄCE BEZPIECZEŃSTWA

Przed przystąpieniem do instalacji i rozpoczęciem eksploatacji urządzenia należy uważnie zapoznać się z załączoną instrukcją obsługi. Producent nie odpowiada za obrażenia ciała ani szkody spowodowane nieprawidłową instalacją lub eksploatacją urządzenia. Należy zachować instrukcję obsługi w bezpiecznym i łatwo dostępnym miejscu do wykorzystania w przyszłości.

1.1 Bezpieczeństwo dzieci i osób o ograniczonych zdolnościach ruchowych, sensorycznych lub umysłowych

- Urządzenie mogą obsługiwać dzieci po ukończeniu ósmego roku życia oraz osoby o ograniczonych zdolnościach fizycznych, sensorycznych lub umysłowych, a także nieposiadające odpowiedniej wiedzy lub doświadczenia, jeśli będą one nadzorowane lub zostaną poinstruowane w zakresie bezpiecznego korzystania z urządzenia i będą świadome związanych z tym zagrożeń.
- Dzieci w wieku od 3 do 8 lat i osoby o znacznym stopniu niepełnosprawności nie powinny zbliżać się do urządzenia, jeśli nie znajdują się pod stałym nadzorem.
- Dzieci poniżej 3 roku życia nie powinny zbliżać się do urządzenia, jeśli nie znajdują się pod stałym nadzorem.
- Nie pozwalać dzieciom bawić się urządzeniem.
- Przechowywać detergenty poza zasięgiem dzieci.
- Dzieci i zwierzęta domowe nie powinny zbliżać się do urządzenia, gdy otworzone są jego drzwi.
- Dzieci nie powinny zajmować się czyszczeniem ani konserwacją urządzenia bez odpowiedniego nadzoru.

1.2 Ogólne zasady bezpieczeństwa

- Urządzenie jest przeznaczone do użytku w gospodarstwie domowym oraz do podobnych zastosowań w takich miejscach, jak:
 - gospodarstwa rolne, kuchnie w obiektach sklepowych, biurowych oraz innych placówkach pracowniczych;
 - do obsługi przez klientów w hotelach, motelach, obiektach noclegowych i innych obiektach mieszkalnych.
- Nie zmieniać parametrów technicznych urządzenia.
- Robocze ciśnienie wody (minimalne i maksymalne) musi mieścić się w granicach 0.5 (0.05) / 8 (0.8) barów (MPa)
- Maksymalna liczba kompletów wynosi 14.
- Jeśli przewód zasilający jest uszkodzony, ze względów bezpieczeństwa musi go wymienić producent, autoryzowane centrum serwisowe lub inna wykwalifikowana osoba.
- Sztucce należy wkładać do kosza na sztucce, ostrymi zakończeniami skierowanymi w dół, lub umieścić je poziomo w szufladzie na sztucce, ostrymi krawędziami skierowanymi w dół.
- Nie zostawiać urządzenia z otworzonymi drzwiami, aby zapobiec przypadkowemu nastąpieniu na nie.
- Przed przystąpieniem do konserwacji należy wyłączyć urządzenie i wyjąć wtyczkę przewodu zasilającego z gniazda.
- Do czyszczenia urządzenia nie wolno używać wody pod ciśnieniem ani pary wodnej.
- Jeśli podstawę urządzenia wyposażono w otwory wentylacyjne, nie należy ich zasłaniać np. wykładziną.
- Urządzenie należy podłączyć do instalacji wodociągowej za pomocą nowego zestawu węży dostarczonych w komplecie z urządzeniem. Nie wolno używać starego zestawu węży.

2. WSKAZÓWKI DOTYCZĄCE BEZPIECZEŃSTWA

2.1 Instalacja



OSTRZEŻENIE!

Urządzenie może zainstalować wyłącznie wykwalifikowana osoba.

- Usunąć wszystkie elementy opakowania.
- Nie instalować ani nie używać uszkodzonego urządzenia.
- Ze względów bezpieczeństwa nie należy uruchamiać urządzenia przed zainstalowaniem go w zabudowie.
- Należy postępować zgodnie z instrukcją instalacji dołączoną do urządzenia.
- Zachować ostrożność podczas przenoszenia urządzenia, ponieważ jest ono ciężkie. Należy zawsze stosować rękawice ochronne i mieć na stopach pełne obuwie.
- Nie instalować ani nie używać urządzenia w miejscach, w których panuje temperatura poniżej 0°C.
- Zainstalować urządzenie w odpowiednim i bezpiecznym miejscu, które spełnia wymagania instalacyjne.

2.2 Podłączenie do sieci elektrycznej



OSTRZEŻENIE!

Zagrożenie pożarem i porażeniem prądem elektrycznym.

- Urządzenie musi być uziemione.
- Upewnić się, że parametry na tabliczce znamionowej odpowiadają parametrom znamionowym źródła zasilania.
- Należy używać wyłącznie prawidłowo zamontowanego gniazda elektrycznego z uziemieniem.
- Nie stosować rozgałęźników ani przedłużaczy.
- Należy zwrócić uwagę, aby nie uszkodzić wtyczki ani przewodu zasilającego. Wymiany przewodu zasilającego można dokonać wyłącznie w naszym autoryzowanym centrum serwisowym.

- Podłączyć wtyczkę do gniazda elektrycznego dopiero po zakończeniu instalacji. Należy zadbać o to, aby po zakończeniu instalacji urządzenia wtyczka przewodu zasilającego była łatwo dostępna.
- Odłączając urządzenie, nie należy ciągnąć za przewód zasilający. Należy zawsze ciągnąć za wtyczkę sieciową.
- Urządzenie spełnia wymogi dyrektyw EWG.
- Dotyczy tylko Wielkiej Brytanii i Irlandii. Urządzenie wyposażono we wtyczkę zasilającą z bezpiecznikiem 13 A. Jeśli konieczna jest wymiana bezpiecznika we wtyczce zasilającej, należy użyć bezpiecznika 13 A ASTA (BS 1362).

2.3 Podłączenie do sieci wodociągowej

- Uważać, aby nie uszkodzić węża wodnych.
- Przed podłączeniem urządzenia do nowej instalacji wodociągowej lub instalacji, z której nie korzystano przez dłuższy czas lub która była naprawiana lub do której podłączono nowe urządzenia (liczniki wody itp.), należy umożliwić wypływ wody, aż będzie ona czysta.
- Podczas pierwszego użycia urządzenia i bezpośrednio po nim należy upewnić się, że nie ma widocznych wycieków wody.
- Wąż dopływowy wyposażono w zawór bezpieczeństwa i ścianki z wewnętrznym przewodem zasilającym.

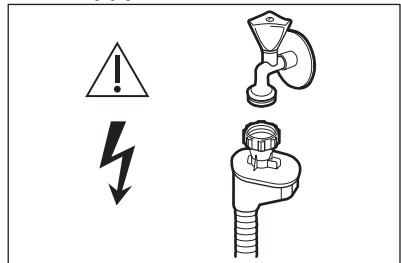

**OSTRZEŻENIE!**

Niebezpieczne napięcie.

- W razie uszkodzenia węża dopływowego należy natychmiast zamknąć zawór wody i wyjąć wtyczkę z gniazda elektrycznego. Należy skontaktować się z autoryzowanym centrum serwisowym w celu wymiany węża dopływowego.

2.4 Użytkowanie

- Nie umieszczać w urządzeniu, na nim ani w jego pobliżu łatwopalnych substancji ani przedmiotów nasączonych łatwopalnymi substancjami.
- Detergenty do zmywarki są niebezpieczne. Należy przestrzegać wskazówek dotyczących bezpieczeństwa podanych na opakowaniu detergentu.
- Nie pić wody z urządzenia ani nie wykorzystywać jej do zabawy.
- Nie wyjmować naczyń z urządzenia przed zakończeniem programu. Na naczyniach mogą pozostać resztki detergentu.

- Nie siadać ani nie stawać na otworzonych drzwiach urządzenia.
- Po otwarciu drzwi w czasie pracy urządzenia może dojść do uwolnienia gorącej pary.

2.5 Serwis

- Aby naprawić urządzenie, należy skontaktować się z autoryzowanym centrum serwisowym.
- Należy stosować wyłącznie oryginalne części zamienne.

2.6 Utylizacja**OSTRZEŻENIE!**

Występuje zagrożenie odniesieniem obrażeń ciała lub uduszeniem.

- Odłączyć urządzenie od źródła zasilania.
- Odciąć i wyrzucić przewód zasilający.
- Wymontować zatrzask drzwi, aby uniemożliwić zamknięcie się drzwi lub zwierząt w urządzeniu.

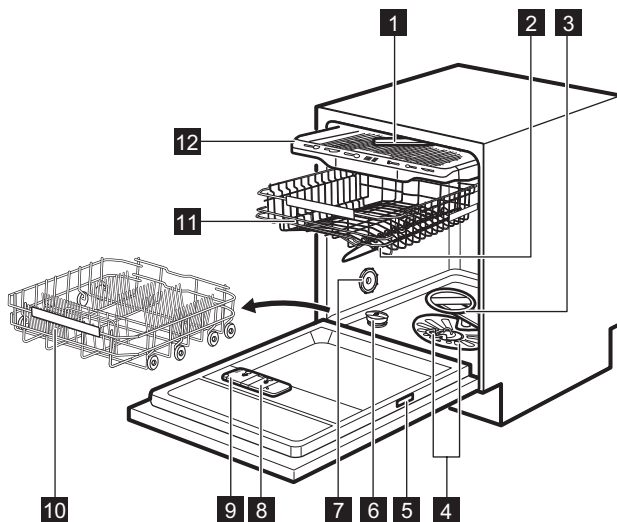
3. OPIS PRODUKTU

1 Sufitowe ramię spryskujące

2 Górne ramię spryskujące

- | | |
|--|-------------------------------|
| 3 Dolne ramię spryskujące | 9 Dozownik detergentu |
| 4 Filtry | 10 Dolny kosz |
| 5 Tabliczka znamionowa | 11 Górny kosz |
| 6 Zbiornik soli | 12 Szuflada na sztućce |
| 7 Otwór wentylacyjny | |
| 8 Dozownik płynu nablyszczającego | |

3.1 Beam-on-Floor

Wyświetlacz Beam-on-Floor wyświetla wiązkę światła na podłodze przed drzwiami urządzenia.

- Gdy program zostanie uruchomiony, włączy się czerwone światło, które będzie widoczne aż do zakończenia programu.
- Po zakończeniu programu włączy się zielone światło.
- W razie wystąpienia usterki urządzenia miga czerwone światło.

i Wyświetlacz Beam-on-Floor wyłącza się przy wyłączeniu urządzenia.

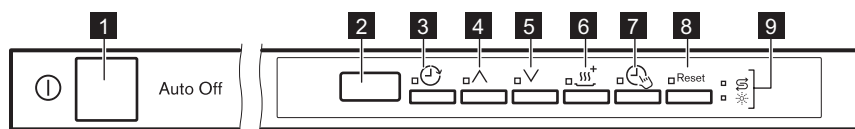

i Jeśli podczas fazy suszenia włączona jest opcja AirDry, obraz wyświetlany na podłodze może nie być widoczny w całości. Aby upewnić się, że zakończył się cykl, należy sprawdzić wskazanie na panelu sterowania.

4. PANEL STEROWANIA



- | | |
|--|--------------------------------------|
| 1 Przycisk wł./wył. | 6 Przycisk XtraDry |
| 2 Wyświetlacz | 7 Przycisk TimeManager |
| 3 Przycisk Delay | 8 Przycisk Reset |
| 4 Przycisk wyboru programu (w górę) | 9 Wskaźniki |
| 5 Przycisk wyboru programu (w dół) | |



4.1 Wskaźniki

Wskaźnik	Opis
	Wskaźnik poziomu soli. Włącza się, gdy pojemnik na sól wymaga uzupełnienia.
	Wskaźnik poziomu płynu nablyszczającego. Włącza się, gdy dozownik płynu nablyszczającego wymaga uzupełnienia.

5. PROGRAMY

Numeracja programów w tabeli (P1, P2 itd.) odpowiada ich kolejności na panelu sterowania.

Kolejność programów w tabeli może nie odpowiadać ich kolejności na panelu sterowania.

Program	Stopień zabrudzenia Rodzaj załadunku	Fazy programu	Opcje
P1 ECO 1)	<ul style="list-style-type: none"> • Średnie • Naczynia stołowe i sztućce 	<ul style="list-style-type: none"> • Zmywanie wstępne • Zmywanie 50°C • Płukania • Suszenie 	<ul style="list-style-type: none"> • XtraDry
P2 AUTO SENSE 2)	<ul style="list-style-type: none"> • Dowolne • Naczynia stołowe, sztućce, garnki i patelnie 	<ul style="list-style-type: none"> • Zmywanie wstępne • Zmywanie od 45°C do 70°C • Płukania • Suszenie 	<ul style="list-style-type: none"> • XtraDry
P3  3)	<ul style="list-style-type: none"> • Duże • Naczynia stołowe, sztućce, garnki i patelnie 	<ul style="list-style-type: none"> • Zmywanie wstępne • Zmywanie 70°C • Płukania • Suszenie 	<ul style="list-style-type: none"> • TimeManager • XtraDry
P5 30 MIN 4)	<ul style="list-style-type: none"> • Lekkie • Naczynia stołowe i sztućce 	<ul style="list-style-type: none"> • Zmywanie 60°C • Płukania 	<ul style="list-style-type: none"> • XtraDry
P4  5)	<ul style="list-style-type: none"> • Średnie lub lekkie • Delikatne naczynia i szkło 	<ul style="list-style-type: none"> • Zmywanie wstępne • Zmywanie 45°C • Płukania • Suszenie 	<ul style="list-style-type: none"> • XtraDry

Program	Stopień zabrudzenia Rodzaj załadunku	Fazy programu	Opcje
P6  6)	• Dowolne	• Zmywanie wstępne	

1) W tym programie uzyskuje się największą efektywność zużycia wody i energii elektrycznej podczas zmywania średnio zabrudzonych naczyń i sztućców. Jest to program standardowy dla ośrodków przeprowadzających testy.

2) Urządzenie rozpoznaje stopień zabrudzenia oraz ilość naczyń znajdujących się w koszach. Automatycznie reguluje temperaturę i ilość wody, a także zużycie energii oraz czas trwania programu.



3) Program przeznaczony do mycia mocno zabrudzonych naczyń przy wysokim ciśnieniu wody i w wysokiej temperaturze.

4) Program do zmywania w krótszym czasie pełnego albo połowy wsadu, lekko lub świeżo zabrudzonego.

5) Program kontroluje temperaturę wody, zapewniając specjalne warunki zmywania, szczególnie szkła i delikatnych naczyń.

6) W tym programie można szybko spłukać pozostałości potraw z naczyń, aby zapobiec powstawaniu nieprzyjemnych zapachów w urządzeniu. W tym programie nie należy stosować detergentu.

5.1 Parametry eksploatacyjne

Program 1)	Zużycie wody (l)	Zużycie energii (kWh)	Czas trwania (min)
P1 ECO	10.5	0.935	235
P2 AUTO SENSE	8 - 15	0.7 - 1.7	46-170
P3 	12.5 - 14.5	1.4 - 1.7	170 - 190
P5 30 MIN	10	0.9	30
P4 	10 - 14	0.8 - 1.0	82 - 92
P6 	4	0.1	14

1) Parametry eksploatacyjne mogą ulec zmianie w zależności od ciśnienia i temperatury wody, zmian w napięciu zasilania, użytych opcji oraz ilości naczyń.

5.2 Informacje dla ośrodków przeprowadzających testy

Aby uzyskać potrzebne informacje dotyczące przeprowadzania testów wydajności (np. zgodnie z normą EN60436), należy przesłać wiadomość e-mail na adres:

info.test@dishwasher-production.com

W wiadomości należy podać numer produktu (PNC), który znajduje się na tabliczce znamionowej urządzenia.

Więcej informacji na temat zmywarki znajduje się w instrukcji obsługi dołączonej do urządzenia.

6. USTAWIENIA

6.1 Tryb wyboru programów i tryb użytkownika

Gdy urządzenie znajduje się w trybie wyboru programów, można ustawić program i przejść do trybu użytkownika.

Ustawienia dostępne w trybie użytkownika:

- Poziom zmiękczenia wody odpowiednio do twardości wody.
- Włączenie lub wyłączenie sygnału dźwiękowego zakończenia programu.
- Włączenie lub wyłączenie sygnalizacji konieczności uzupełnienia płynu nabyliczającego.
- Włączenie lub wyłączenie funkcji AirDry.

Urządzenie zapisuje ustawienia, więc nie ma potrzeby konfigurowania ich przed każdym cyklem.

Ustawianie trybu wyboru programów

Urządzenie jest w trybie wyboru programów, gdy na wyświetlaczu jest widoczny numer programu **P1**.

Po włączeniu urządzenia jest ono domyślnie w trybie wyboru programów. W przeciwnym wypadku należy przejść do trybu wyboru programów w następujący sposób:

Nacisnąć i przytrzymać przycisk **Reset**, aż urządzenie znajdzie się w trybie wyboru programów.

Uruchamianie trybu użytkownika

Upewnić się, że urządzenie jest w trybie wyboru programów.

Aby uruchomić tryb użytkownika, należy nacisnąć jednocześnie i przytrzymać przyciski \wedge i \vee , aż zaczną migać wskaźniki \oplus , \wedge , \vee i sst^+ , a wyświetlacz będzie pusty.

6.2 Zmiękczenie wody

Zmiękczacze wody usuwa z wody substancje mineralne, które mogą mieć negatywny wpływ na efekty zmywania lub na pracę urządzenia.

Im wyższa zawartość substancji mineralnych, tym twardsza jest woda. Twardość wody jest mierzona w równoważnych skalach.

Zmiękczenie powinno być dostosowane do stopnia twardości wody doprowadzonej do urządzenia. W lokalnym zakładzie wodociągowym można uzyskać informację na temat twardości wody. Istotne jest ustawienie właściwego poziomu zmiękczenia wody, aby zapewnić dobre efekty zmywania.



Zmiękczenie twardej wody powoduje zwiększenie zużycia wody i energii oraz wydłużenie czasu trwania programu. Im wyższy poziom zmiękczenia wody, tym wyższe jest jej zużycie i dłuższy czas trwania programu.

Twardość wody

Stopnie niemieckie (°dH)	Stopnie francuskie (°fH)	mmol / l	Stopnie Clarka	Poziom zmiękczenia wody
47 - 50	84 - 90	8.4 - 9.0	58 - 63	10
43 - 46	76 - 83	7.6 - 8.3	53 - 57	9
37 - 42	65 - 75	6.5 - 7.5	46 - 52	8
29 - 36	51 - 64	5.1 - 6.4	36 - 45	7
23 - 28	40 - 50	4.0 - 5.0	28 - 35	6
19 - 22	33 - 39	3.3 - 3.9	23 - 27	5 1)
15 - 18	26 - 32	2.6 - 3.2	18 - 22	4
11 - 14	19 - 25	1.9 - 2.5	13 - 17	3
4 - 10	7 - 18	0.7 - 1.8	5 - 12	2
<4	<7	<0.7	< 5	1 2)

1) Ustawienie fabryczne.

2) Przy tym poziomie nie stosować soli.

Niezależnie od rodzaju stosowanego detergentu należy ustawić prawidłowy poziom twardości wody, aby wskaźnik poziomu soli był włączony.



Tabletki wieloskładnikowe zawierające sól nie są wystarczająco skuteczne, aby zmiękczyć twardą wodę.

Ustawianie poziomu zmiękczenia wody

Upewnić się, że urządzenie jest w trybie użytkownika.

- Nacisnąć .
 - Wskaźniki \wedge , \vee i III^+ są wyłączone.
 - Wskaźnik nadal miga.
 - Na wyświetlaczu pojawi się aktualne ustawienie: np. 5 L = poziom 5.
- Nacisnąć kilkakrotnie , aby zmienić ustawienie.
- Nacisnąć przycisk wł./wyl, aby potwierdzić ustawienie.

6.3 Powiadomienie o konieczności uzupełnienia płynu nabyśszczającego

Płyn nabyśszczający umożliwia wysuszenie naczyń bez smug i plam.

Płyn nabyśszczający jest uwalniany automatycznie w fazie gorącego płukania.

Gdy komora na płyn nabyśszczający jest pusta, włącza się wskaźnik płynu nabyśszczającego, informując o konieczności uzupełnienia płynu. Jeśli podczas stosowania wyłącznie tabletek wieloskładnikowych efekty suszenia są zadowalające, można wyłączyć powiadomienie o konieczności uzupełnienia płynu nabyśszczającego. Jednak aby zapewnić najlepsze efekty suszenia, należy zawsze używać płynu nabyśszczającego.

Stosując standardowe tabletki wieloskładnikowe bez środka nabyśszczającego, należy włączyć funkcję powiadomienia, aby wskaźnik sygnalizujący konieczność uzupełnienia płynu pozostał aktywny.

Wyłączanie sygnalizacji konieczności uzupełnienia płynu nablyszczającego

Upewnić się, że urządzenie jest w trybie użytkownika.

1. Nacisnąć \wedge .
 - Wskaźniki \odot , \vee i III^+ są wyłączone.
 - Wskaźnik \wedge nadal miga.
 - Na wyświetlaczu pojawi się aktualne ustawienie:
 $i d$ = sygnalizacja konieczności uzupełnienia płynu nablyszczającego jest włączona (ustawienie fabryczne).
2. Nacisnąć \wedge , aby zmienić ustawienie.

$\square d$ = sygnalizacja konieczności uzupełnienia płynu nablyszczającego jest wyłączona.

3. Nacisnąć przycisk wł./wył., aby potwierdzić ustawienie.

6.4 Sygnały dźwiękowe

Gdy urządzenie działa nieprawidłowo emituje sygnały dźwiękowe. Tych sygnałów dźwiękowych nie można wyłączyć.

Sygnał dźwiękowy może być również emitowany po zakończeniu programu. Domyślnie sygnał ten jest wyłączony, ale można go włączyć.

Włączanie sygnału dźwiękowego zakończenia programu

Upewnić się, że urządzenie jest w trybie użytkownika.

1. Nacisnąć \vee .
 - Wskaźniki \odot , \wedge i III^+ są wyłączone.
 - Wskaźnik \vee nadal miga.
 - Na wyświetlaczu pojawi się aktualne ustawienie:

- $\square b$ = sygnał dźwiękowy wyłączony.
- $i b$ = sygnał dźwiękowy włączony.

2. Nacisnąć \vee , aby zmienić ustawienie.
3. Nacisnąć przycisk wł./wył., aby potwierdzić ustawienie.

6.5 AirDry

Opcja AirDry zapewnia lepsze efekty suszenia przy mniejszym zużyciu energii.

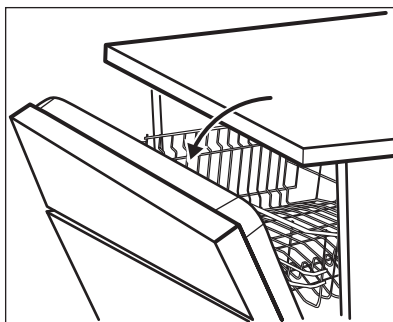

- i** Podczas fazy suszenia drzwi otwierają się automatycznie i pozostają otworzone.



UWAGA!

Nie należy zamykać drzwi urządzenia w ciągu 2 minut od ich automatycznego otworzenia. Może to spowodować uszkodzenie urządzenia.

Funkcja AirDry włącza się automatycznie we wszystkich programach z wyjątkiem  (jeśli występuje).

Aby poprawić skuteczność suszenia, należy skorzystać z opcji XtraDry lub włączyć opcję AirDry.











UWAGA!

Jeśli do urządzenia mają dostęp dzieci, zaleca się wyłączenie funkcji AirDry, ponieważ samoczynne otworzenie się drzwi może być dla nich niebezpieczne.

Wyłączanie opcji AirDry

Upewnić się, że urządzenie jest w trybie użytkownika.

1. Nacisnąć .
 - Wskaźniki ,  i  są wyłączone.
 - Wskaźnik  nadal miga.

- Na wyświetlaczu pojawi się aktualne ustawienie:  = funkcja AirDry włączona.
2. Nacisnąć , aby zmienić ustawienie:  = funkcja AirDry wyłączona.
 3. Nacisnąć przycisk wł./wył., aby potwierdzić ustawienie.

7. OPCJE

 Żądane opcje należy zawsze włączać przed uruchomieniem programu. Opcji nie można włączać ani wyłączać w trakcie programu.

 Nie wszystkie opcje są ze sobą zgodne. Jeśli zostaną wybrane niezgodne ze sobą opcje, urządzenie automatycznie wyłączy jedną lub więcej opcji. Pozostaną włączone tylko wskaźniki aktywnych opcji.

 Jeśli opcja nie jest dostępna w danym programie, jej wskaźnik nie włącza się lub miga przez kilka sekund, a następnie gaśnie.

 Włączenie opcji może wpłynąć na zużycie wody i energii oraz na czas trwania programu.

7.1 XtraDry

Włączenie tej opcji powoduje zwiększenie skuteczności suszenia. Włączenie opcji XtraDry może wpłynąć na czas trwania niektórych programów, zużycie wody oraz temperaturę ostatniego płukania.

Opcja XtraDry jest włączona na stałe dla wszystkich programów z wyjątkiem **ECO** i nie ma potrzeby włączania jej na początku każdego cyklu.

W innych programach opcja XtraDry jest stale włączona i automatycznie stosowana w kolejnych cyklach. Konfigurację tę można w dowolnej chwili zmienić.

 Każde włączenie programu **ECO** powoduje wyłączenie opcji XtraDry, którą należy włączyć ręcznie.

Włączenie XtraDry powoduje wyłączenie TimeManager i na odwrót.

Włączanie opcji XtraDry

Nacisnąć . Włączy się odpowiedni wskaźnik. Wyświetlacz wyświetli zaktualizowany czas trwania programu.

7.2 TimeManager

Ta opcja powoduje zwiększenie ciśnienia oraz temperatury wody. Fazy zmywania i suszenia zostają skrócone.

Całkowity czas trwania programu skraca się o około 50%.

Efekty zmywania są takie same jak dla programu o standardowym czasie trwania. Jedynie skuteczność suszenia może być niższa.

Włączanie opcji TimeManager

Nacisnąć . Włączy się odpowiedni wskaźnik. Wyświetlacz wyświetli zaktualizowany czas trwania programu.

8. PRZED PIERWSZYM UŻYCIEM

1. Sprawdzić, czy bieżący poziom zmiękczenia wody odpowiada twardości wody doprowadzanej do urządzenia. Jeśli nie, dostosować poziom zmiękczenia wody.
2. Napełnić zbiornik soli.
3. Napełnić dozownik płynu nabyliczającego.
4. Odkręcić zawór wody.
5. Uruchomić program, aby usunąć wszelkie pozostałości poprodukcyjne mogące wciąż znajdować się w urządzeniu. Nie stosować detergentu ani nie umieszczać naczyń w koszach.

Po uruchomieniu programu urządzenie zacznie aktywować żywicę w zmiękczaczu wody – może to potrwać do 5 minut. Faza zmywania rozpocznie się dopiero po zakończeniu tego procesu. Procedura jest powtarzana okresowo.

8.1 Zbiornik soli



UWAGA!

Stosować wyłącznie grubą sól przeznaczoną do zmywarek. Sól drobnoziarnista zwiększa ryzyko korozji.

Sól aktywuje żywicę w zmiękczaczu wody oraz zapewnia dobre efekty zmywania podczas codziennej eksploatacji.

Napełnianie zbiornika soli

1. Obrócić pokrywkę zbiornika soli w lewo i ją zdjąć.
2. Wlać 1 litr wody do zbiornika soli (tylko za pierwszym razem).
3. Napełnić zbiornik soli 1 kg soli (do pełna).

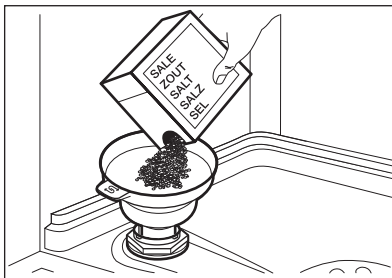

4. Ostrożnie potrząsnąć lejkiem, trzymając go za uchwyt, aby opróżnić go ze wszystkich granulek.
5. Usunąć sól rozsypaną wokół otworu zbiornika soli.

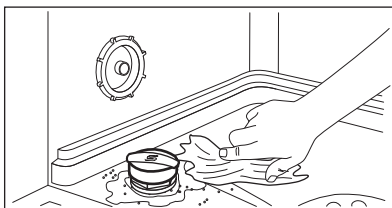

6. Obrócić pokrywkę zbiornika soli w prawo, aby zamknąć zbiornik soli.



UWAGA!

Podczas napełniania zbiornika soli może się z niego wydostawać woda i sól. Dlatego po napełnieniu zbiornika soli należy niezwłocznie uruchomić program zmywania, aby zapobiec korozji.

8.2 Napełnianie dozownika płynu nablyszczającego

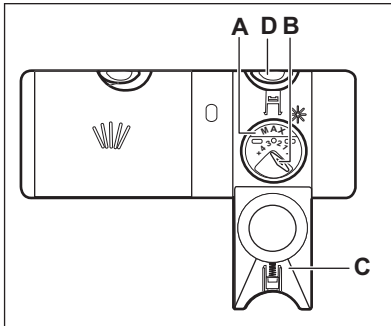

UWAGA!

Należy stosować wyłącznie płyn nablyszczający przeznaczony do zmywarek.

1. Nacisnąć przycisk zwalniający (D), aby otworzyć pokrywę (C).
2. Wlać płyn nablyszczający do dozownika (A), aż osiągnie poziom napełnienia „max”.
3. Rozlany płyn nablyszczający należy usunąć za pomocą chłonnej szmatki, aby zapobiec powstaniu zbyt dużej ilości piany.
4. Zamknąć pokrywę. Upewnić się, że przycisk zwalniający jest odpowiednio zablokowany.



Dozowanie płynu nablyszczającego można wyregulować za pomocą pokrętła (B) między pozycją 1 (najmniejsza ilość) a pozycją 4 lub 6 (największa ilość).

9. CODZIENNA EKSPLOATACJA

1. Odkręcić zawór wody.
2. Nacisnąć przycisk wł./wyt., aby włączyć urządzenie.

Upewnić się, że urządzenie jest w trybie wyboru programów.

- Jeśli świeci się wskaźnik soli, napełnić zbiornik soli.
 - Jeśli świeci się wskaźnik płynu nablyszczającego, napełnić dozownik płynu nablyszczającego.
3. Załadować kosze.
 4. Dodać detergent.
 5. Ustawić i uruchomić program odpowiedni do rodzaju naczyń i stopnia zabrudzenia.

9.1 Stosowanie detergentu

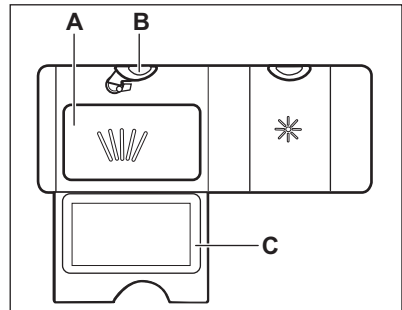

1. Nacisnąć przycisk zwalniający (B), aby otworzyć pokrywę (C).
2. Umieścić detergent, w postaci proszku lub tabletki, w przegródce (A).
3. Jeśli program przewiduje fazę zmywania wstępnego, umieścić niewielką ilość detergentu na wewnętrznej stronie drzwi urządzenia.
4. Zamknąć pokrywę. Upewnić się, że przycisk zwalniający jest odpowiednio zablokowany.

9.2 Ustawianie i uruchamianie programu

Funkcja Auto Off

Funkcja ta służy do zmniejszenia zużycia energii elektrycznej przez automatyczne wyłączenie urządzenia, gdy nie jest ono używane.

Funkcja uruchamia się:

- Po upływie 5 minut od zakończenia programu.
- Po upływie 5 minut, jeśli nie uruchomiono programu.

Uruchamianie programu

1. Uchylić drzwi urządzenia.
2. Nacisnąć przycisk wł./wyt., aby włączyć urządzenie. Upewnić się, że urządzenie jest w trybie wyboru programów.
3. Kilkakrotnie nacisnąć \wedge lub \vee , aż na wyświetlaczu pojawi się numer wybranego programu. Przez około 3 sekundy wyświetlany będzie numer programu, a następnie czas trwania programu.
4. Ustawić odpowiednie opcje.
5. Zamknąć drzwi urządzenia, aby uruchomić program.

Uruchamianie programu z opóźnieniem

1. Ustawić program.
2. Nacisnąć kilkakrotnie , aż na wyświetlaczu pojawi się żądany czas opóźnienia (od 1 do 24 godzin).

Włączy się wskaźnik opóźnienia.

3. Zamknąć drzwi urządzenia, aby uruchomić odliczanie.

Podczas odliczania można wydłużyć czas rozpoczęcia programu, ale nie można zmienić wybranego programu ani opcji.

Po zakończeniu odliczania nastąpi uruchomienie programu.

Otwieranie drzwi w trakcie pracy urządzenia

Otworzenie drzwi w trakcie działania programu powoduje zatrzymanie urządzenia. Może mieć to wpływ na zużycie energii i czas trwania programu. Po zamknięciu drzwi urządzenie kontynuuje pracę od momentu jej przerwania.



Po otworeniu drzwi na dłużej niż 30 sekund podczas fazy suszenia bieżący program zostanie zakończony. Nie dotyczy to otworenia drzwi przez funkcję AirDry.



Nie należy zamykać drzwi w ciągu 2 minut od automatycznego otworenia drzwi przez funkcję AirDry, ponieważ urządzenie może się uszkodzić. Jeśli następnie użytkownik zamknie drzwi w ciągu kolejnych 3 minut, bieżący program zakończy się.

Anulowanie opóźnienia rozpoczęcia programu w trakcie odliczania

Po anulowaniu opóźnienia rozpoczęcia programu należy ponownie ustawić program.

Nacisnąć i przytrzymać przycisk **Reset**, aż urządzenie znajdzie się w trybie wyboru programów.

Anulowanie programu

Nacisnąć i przytrzymać przycisk **Reset**, aż urządzenie znajdzie się w trybie wyboru programów.

Przed uruchomieniem nowego programu należy upewnić się, że w dozowniku znajduje się detergent.

Zakończenie programu

Po zakończeniu programu na wyświetlaczu pojawi się 0:00.

Wszystkie przyciski są nieaktywne z wyjątkiem przycisku wł./wył.

1. Nacisnąć przycisk wł./wył. lub poczekać, aż funkcja Auto Off automatycznie wyłączy urządzenie.

W przypadku otwarcia drzwi przed uruchomieniem funkcji Auto Off urządzenie wyłącza się automatycznie.

2. Zakręcić zawór wody.

10. WSKAZÓWKI I PORADY

10.1 Ogólne wskazówki

Stosowanie się do poniższych wskazówek pozwoli zapewnić optymalne efekty zmywania i suszenia w codziennej eksploatacji oraz przyczyni się do ochrony środowiska.

- Większe resztki żywności z naczyń należy wyrzucić do kosza.
- Nie opłukiwać naczyń ręcznie. W razie potrzeby wybrać program z fazą zmywania wstępnego.
- Należy zawsze wykorzystywać całą pojemność koszy.
- Upewnić się, że przedmioty w koszach nie stykają się ze sobą ani się nie zasłaniają. Tylko wtedy woda będzie mogła dotrzeć do wszystkich naczyń.
- Można osobno stosować detergent, płyn nablyszczający i sól do zmywarek lub tabletki wieloskładnikowe (np. typu „Wszystko w jednym”). Postępować zgodnie ze wskazówkami na opakowaniu.
- Ustawić odpowiedni program dla określonego rodzaju naczyń i stopnia ich zabrudzenia. **ECO** zapewnia największą efektywność zużycia wody i energii.

10.2 Stosowanie soli, płynu nablyszczającego i detergentu

- Należy stosować wyłącznie sól, płyn nablyszczający i detergent do zmywarek. Inne produkty mogą uszkodzić urządzenie.
- Aby zapewnić optymalne efekty zmywania i suszenia, do twardej i bardzo twardej wody zaleca się

stosowanie zwykłego detergentu do zmywarek (proszku, żelu lub tabletek bez dodatkowych składników), płynu nablyszczającego i soli.

- Detergent w tabletkach nie rozpuszcza się całkowicie w trakcie krótkich programów. Zaleca się stosowanie tabletek przy długich programach, aby zapobiec osadzeniu się detergentu na naczyniach.
- Nie używać większej ilości detergentu niż zalecana. Postępować zgodnie ze wskazówkami podanymi na opakowaniu detergentu.

10.3 Postępowanie po zaprzestaniu korzystania z tabletek wieloskładnikowych

Przed rozpoczęciem stosowania oddzielnie dozowanego detergentu, soli i płynu nablyszczającego należy wykonać poniższą procedurę.

1. Ustawić najwyższy poziom zmiękczenia wody.
2. Upewnić się, że zbiornik soli oraz dozownik płynu nablyszczającego są pełne.
3. Uruchomić najkrótszy program z fazą płukania. Nie dodawać detergentu ani nie umieszczać naczyń w koszach.
4. Po zakończeniu programu ustawić stopień zmiękczenia wody odpowiednio do twardości wody doprowadzanej do urządzenia.
5. Wyregulować dozowanie płynu nablyszczającego.
6. Włączyć funkcję powiadomienia o konieczności uzupełnienia płynu nablyszczającego.

10.4 Ładowanie koszy

- W urządzeniu należy zmywać wyłącznie przedmioty przystosowane do mycia w zmywarce.
- Nie myć w urządzeniu elementów wykonanych z drewna, rogu, aluminium, cynołotwiu i miedzi.
- Nie myć w urządzeniu przedmiotów, które mogą pochłaniać wodę (gąbki, ściereczki).
- Usunąć z naczyń duże resztki potraw.
- Namoczyć naczynia z resztkami przypalonych potraw przed ich umyciem w urządzeniu.
- Wklęsłe naczynia (kubki, szklanki i miski) układać dnem do góry.
- Upewnić się, że szklanki nie stykają się ze sobą.
- Lekkie elementy umieścić w górnym koszu. Upewnić się, że naczynia nie przemieszczają się swobodnie.
- Sztućce oraz małe przedmioty umieścić w szufladzie na sztuczce.
- Aby ułatwić wkładanie dużych przedmiotów do dolnego kosza, podnieść górny kosz.
- Przed uruchomieniem programu upewnić się, że ramiona spryskujące swobodnie się obracają.

10.5 Przed rozpoczęciem programu

Przed rozpoczęciem programu upewnić się, że:

- filtry są czyste i prawidłowo założone;
- pokrywka zbiornika soli nie jest poluzowana;
- ramiona spryskujące nie są zatkane;
- w zmywarce znajduje się sól do zmywarek i płyn nabłyszczający (chyba że stosowane są wieloskładnikowe tabletki z detergentem);
- ułożenie naczyń i przyborów kuchennych w koszach jest prawidłowe;
- program jest odpowiedni do danego rodzaju załadunku i stopnia zabrudzenia;
- użyto prawidłowej ilości detergentu.

10.6 Opróżnianie koszy

1. Przed wyjęciem naczyń ze zmywarki poczekać, aż wystygną. Gorące naczynia łatwo ulegają uszkodzeniu.
2. Najpierw wyjmować naczynia z dolnego kosza, a potem z górnego.



Po zakończeniu programu na wewnętrznych powierzchniach urządzenia ciągle może pozostawać woda.

11. KONSERWACJA I CZYSZCZENIE



OSTRZEŻENIE!

Przed przystąpieniem do konserwacji należy wyłączyć urządzenie i wyjąć wtyczkę przewodu zasilającego z gniazda elektrycznego.



Brudne filtry i zapchane ramiona spryskujące pogarszają efekt zmywania. Należy je regularnie sprawdzać i w razie potrzeby wyczyścić.

11.1 Czyszczenie filtrów

System filtrów składa się z 3 części.

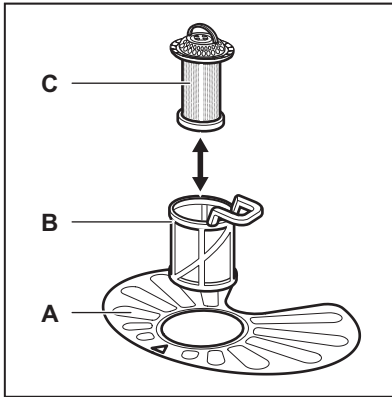

1. Obrócić filtr (B) przeciwnie do ruchu wskazówek zegara i go wyjąć.

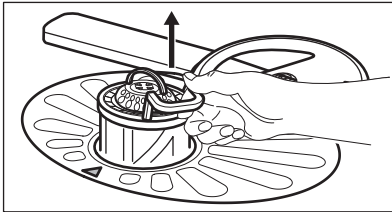
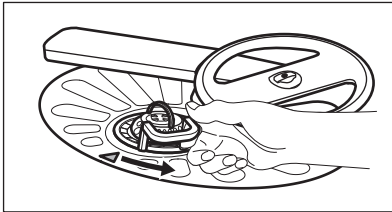

2. Wyjąć filtr (C) z filtra (B).
3. Wyjąć filtr płaski (A).

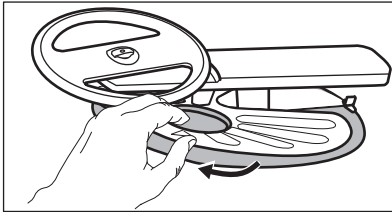

4. Umyć filtry.

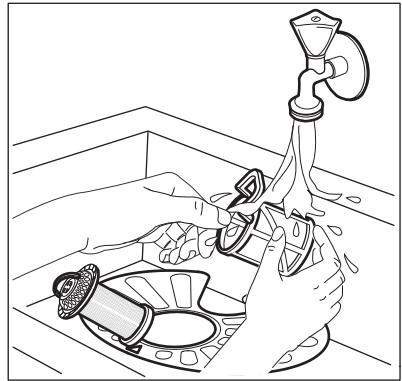

5. Upewnić się, że wokół krawędzi osadnika nie znajdują się resztki żywności ani zanieczyszczenia.
6. Włożyć na miejsce filtr (A). Upewnić się, że jest prawidłowo umieszczony pod 2 prowadnicami.

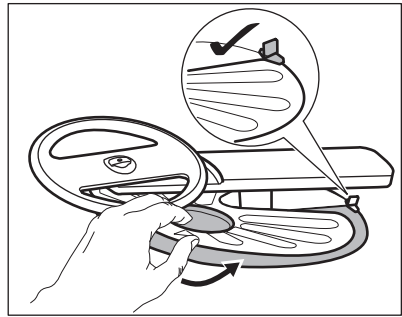

7. Włożyć filtry (B) i (C).
8. Włożyć filtr (B) do filtra płaskiego (A). Obrócić zgodnie z ruchem wskazówek zegara, aż się zablokuje.

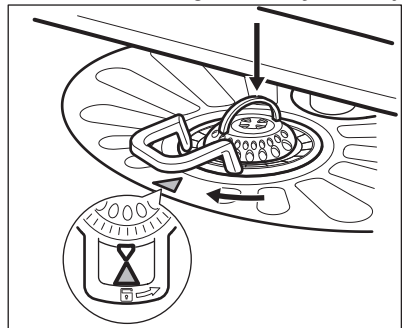



UWAGA!
Nieprawidłowe umiejscowienie filtrów może skutkować niezadowolającymi efektami zmywania i uszkodzeniem urządzenia.

11.2 Czyszczenie dolnego ramienia spryskującego

Zaleca się regularne czyszczenie dolnego ramienia spryskującego, aby zapobiec zatkaniu znajdujących się w nim otworów.

Zatkanie otworów może być przyczyną niezadowolających efektów zmywania.

1. Aby wyjąć dolne ramię spryskujące, pociągnąć je do góry.

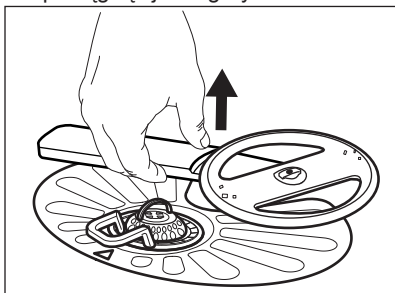

2. Umyć ramię spryskujące pod bieżącą wodą. Za pomocą spiczastego przedmiotu, np. wykałaczki, usunąć zabrudzenia z otworów.

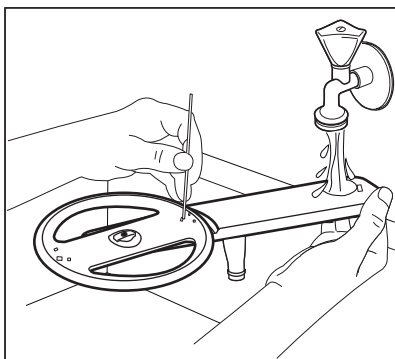

3. Aby z powrotem zamontować ramię spryskujące, wcisnąć je do dołu.

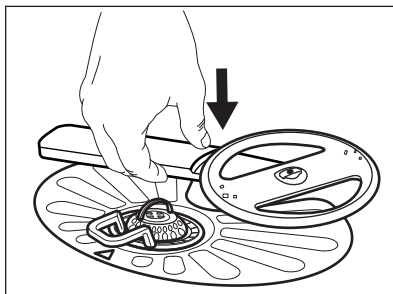

11.3 Czyszczenie sufitowego ramienia spryskującego

Zaleca się regularne czyszczenie sufitowego ramienia spryskującego, aby zapobiec zapchaniu znajdujących się w nim otworów. Niedrożność otworów może być przyczyną niezadowolających efektów zmywania.

Sufitowe ramię spryskujące znajduje się na górnej ściance urządzenia. Ramię spryskujące (C) zamontowane jest w rurze dolotowej (A) za pomocą elementu mocującego (B).

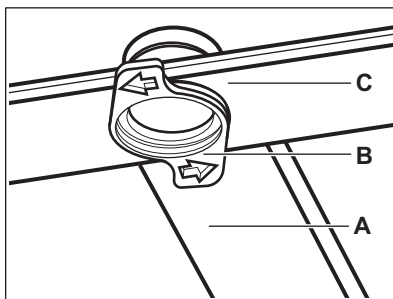

1. Zwolnić ograniczniki po bokach prowadnic przesuwanych szuflady na sztućce i wyciągnąć szufladę.

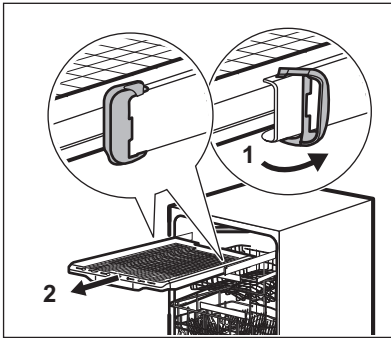

2. Opuścić górny kosz do najniższego położenia, aby ułatwić dostęp do ramienia spryskującego.
3. Aby odłączyć ramię spryskujące od rury dolotowej, obrócić element mocujący w lewo i pociągnąć ramię spryskujące do dołu.
4. Umyć ramię spryskujące pod bieżącą wodą. Za pomocą spiczastego przedmiotu, np. wykałaczki, usunąć zabrudzenia z otworów. Przepłukać otwory wodą, aby usunąć zanieczyszczenia wewnątrz.

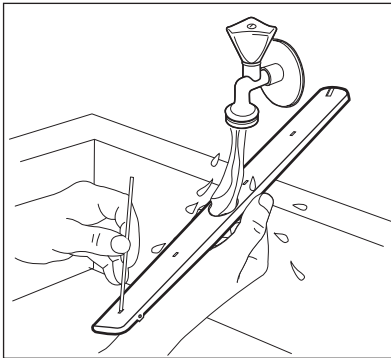

5. Aby z powrotem zainstalować ramię spryskujące, włożyć element

mocujący do ramienia i przymocować go do rury dolotowej, obracając w prawo. Upewnić się, że element mocujący jest zablokowany.

6. Założyć szufladę na sztućce na prowadnice przesuwne i zablokować ograniczniki.

11.4 Czyszczenie obudowy

- Czyścić urządzenie za pomocą wilgotnej szmatki.
- Używać wyłącznie neutralnych detergentów.
- Nie używać produktów ściernych, myjek do szorowania ani rozpuszczalników.

11.5 Czyszczenie wnętrza

- Urządzenie, w tym gumową uszczelkę drzwi, należy czyścić miękką wilgotną szmatką.
- Aby zapewnić wydajność urządzenia, należy co najmniej raz na dwa miesiące stosować środki czyszczące przeznaczone specjalnie do zmywarek. Należy ściśle przestrzegać wskazówek umieszczonych na opakowaniu produktu.
- Nie używać produktów ściernych, myjek do szorowania, ostrych narzędzi, silnych środków chemicznych, szorstkich myjek ani rozpuszczalników.
- Częste używanie krótkich programów może powodować gromadzenie się tłuszczu i kamienia wewnątrz urządzenia. Aby zapobiec tworzeniu się osadów, należy uruchamiać długi program co najmniej dwa razy w miesiącu.

12. ROZWIĄZYWANIE PROBLEMÓW

Jeśli urządzenia nie można uruchomić lub przestaje ono działać podczas pracy, należy najpierw sprawdzić, czy problem można rozwiązać samodzielnie, korzystając z informacji zawartych w tabeli, lub skontaktować się z autoryzowanym centrum serwisowym.



OSTRZEŻENIE!

Nieprawidłowo wykonana naprawa może narazić użytkownika na poważne niebezpieczeństwo. Wszystkie naprawy powinny wykonywać odpowiednio wykwalifikowane osoby.

Przy niektórych usterkach na wyświetlaczu pojawia się kod alarmowy.

kontaktowania się z autoryzowanym centrum serwisowym.

Większość występujących problemów można rozwiązać bez potrzeby

Problem i kod alarmowy	Możliwa przyczyna i rozwiązanie
Urządzenie nie włącza się.	<ul style="list-style-type: none"> • Upewnić się, że wtyczkę przewodu zasilającego włożono do gniazdka. • Upewnić się, że bezpiecznik w skrzynce bezpieczników jest sprawny.
Program nie uruchamia się.	<ul style="list-style-type: none"> • Upewnić się, że zamknięto drzwi urządzenia. • Jeśli wybrano opóźnienie rozpoczęcia programu, należy je anulować lub poczekać do końca odliczania czasu. • W urządzeniu rozpoczął się proces doprowadzania żywicy do zmiękczacza wody. Czas trwania tego procesu wynosi około 5 minut.
Urządzenie nie napełnia się wodą. Na wyświetlaczu widoczne jest wskazanie <i>10</i> lub <i>11</i> .	<ul style="list-style-type: none"> • Sprawdzić, czy zawór wody jest otwarty. • Upewnić się, że ciśnienie wody nie jest za niskie. W tym celu należy skontaktować się z miejscowym zakładem wodociągowym. • Upewnić się, że zawór wody jest drożny. • Upewnić się, że filtr w wężu dopływowym jest drożny. • Upewnić się, że wąż dopływowy nie jest zagięty ani przygnieciony.
Urządzenie nie wypompuje wody. Na wyświetlaczu widoczne jest wskazanie <i>20</i> .	<ul style="list-style-type: none"> • Upewnić się, że syfon zlewozmywaka jest drożny. • Upewnić się, że filtr w wężu spustowym jest drożny. • Upewnić się, że system wewnętrznych filtrów jest drożny. • Upewnić się, że wąż spustowy nie jest zagięty ani przygnieciony.
Włączyło się zabezpieczenie przed zalaniem. Na wyświetlaczu widoczne jest wskazanie <i>30</i> .	<ul style="list-style-type: none"> • Zakręcić zawór wody i skontaktować się z autoryzowanym centrum serwisowym.
Urządzenie wielokrotnie przerywa i wznowia pracę.	<ul style="list-style-type: none"> • Jest to normalne zjawisko. Zapewnia to optymalne efekty zmywania i oszczędność energii.
Program trwa zbyt długo.	<ul style="list-style-type: none"> • Wybrać opcję TimeManager, aby skrócić czas trwania programu. • Jeśli wybrano opcję opóźnienia rozpoczęcia programu, należy ją anulować lub zaczekać do końca odliczania czasu.

Problem i kod alarmowy	Możliwa przyczyna i rozwiązanie
Pozostały czas do zakończenia programu pokazywany na wyświetlaczu wydłuża się i przeskakuje niemal do końca programu.	<ul style="list-style-type: none"> • Nie świadczy to o usterce. Urządzenie działa prawidłowo.
Niewielki wyciek z drzwi urządzenia.	<ul style="list-style-type: none"> • Urządzenie nie jest dobrze wypoziomowane. Poluzować lub dokręcić regulowane nóżki (jeśli dotyczy). • Drzwi urządzenia nie są wyśrodkowane względem komory. Wyregulować tylną nóżkę (jeśli dotyczy).
Występują problemy z zamknięciem drzwi urządzenia.	<ul style="list-style-type: none"> • Urządzenie nie jest dobrze wypoziomowane. Poluzować lub dokręcić regulowane nóżki (jeśli dotyczy). • Naczynia wystają z koszy.
Grzechotanie/stukanie dochodzące z wnętrza urządzenia.	<ul style="list-style-type: none"> • Naczynia nie są prawidłowo rozłożone w koszach. Należy zapoznać się z broszurą dotyczącą załadunku koszy. • Upewnić się, że ramiona spryskujące obracają się swobodnie.
Urządzenie wyzwała automatyczny wyłącznik.	<ul style="list-style-type: none"> • Wydajność prądowa instalacji jest niewystarczająca do jednoczesnego zasilania wszystkich włączonych urządzeń. Należy sprawdzić parametry zasilania w gniazdka oraz wartość graniczną prądu automatycznego wyłącznika lub wyłączyć jedno z urządzeń. • Wewnętrzna usterka układu elektrycznego urządzenia. Skontaktować się z autoryzowanym centrum serwisowym.



Patrz „**Przed pierwszym użyciem**”, „**Codzienna eksploatacja**” lub „**Wskazówki i porady**”, aby znaleźć inne możliwe przyczyny.

ponownie, należy skontaktować się z autoryzowanym centrum serwisowym.

Jeśli pojawi się kod błędu nieujęty w tabeli, należy skontaktować się z autoryzowanym centrum serwisowym.

Po sprawdzeniu urządzenia należy je wyłączyć i włączyć. Jeśli problem wystąpi

12.1 Efekty zmywania i suszenia są niezadowolające

Problem	Możliwa przyczyna i rozwiązanie
Niezadowolające efekty zmywania.	<ul style="list-style-type: none"> • Patrz punkty „Codzienna eksploatacja”, „Wskazówki i porady” oraz broszura dotycząca załadunku koszy. • Używać programów zapewniających bardziej intensywny cykl zmywania. • Wyczyścić ramię spryskujące i filtr. Patrz „Konserwacja i czyszczenie”.

Problem	Możliwa przyczyna i rozwiązanie
Niezadowolające efekty suszenia.	<ul style="list-style-type: none"> • Naczynia pozostawały za długo w zamkniętym urządzeniu. • Nie ma płynu nablyszczającego lub dozowana jest jego niewystarczająca ilość. Ustawić wyższy poziom dozowania płynu nablyszczającego. • Przedmioty z tworzywa sztucznego mogą wymagać wytarcia ściereczką. • Aby uzyskać najwyższą wydajność suszenia, włączyć opcję XtraDry i ustawić AirDry. • Zaleca się stałe stosowanie płynu nablyszczającego, także w połączeniu z tabletkami wieloskładnikowymi.
Białawe smugi lub niebieskawy nalot na szklankach i naczyniach.	<ul style="list-style-type: none"> • Za dużo płynu nablyszczającego. Zmniejszyć dozowanie płynu nablyszczającego. • Użyto za dużo detergentu.
Plamy i ślady po odparowanych kroplach wody na szklankach i naczyniach.	<ul style="list-style-type: none"> • Za mało płynu nablyszczającego. Zwiększyć dozowanie płynu nablyszczającego. • Przyczyną może być jakość płynu nablyszczającego.
Naczynia są mokre.	<ul style="list-style-type: none"> • Aby uzyskać najwyższą wydajność suszenia, włączyć opcję XtraDry i ustawić AirDry. • Program nie obejmuje fazy suszenia lub faza suszenia odbywa się w niskiej temperaturze. • Dozownik płynu nablyszczającego jest pusty. • Przyczyną może być jakość płynu nablyszczającego. • Przyczyną może być jakość wieloskładnikowych tabletek. Należy wypróbować inną markę lub włączyć dozownik płynu nablyszczającego i zastosować płyn nablyszczający wraz z wieloskładnikowymi tabletkami.
Wnętrze urządzenia jest mokre.	<ul style="list-style-type: none"> • To nie jest usterka. Wilgotne powietrze skrapla się na ścianach urządzenia.
Nadmiar piany podczas zmywania.	<ul style="list-style-type: none"> • Stosować detergent przeznaczony do zmywarek. • Wystąpił wyciek z dozownika płynu nablyszczającego. Skontaktować się z autoryzowanym centrum serwisowym.
Ślady rdzy na sztućcach.	<ul style="list-style-type: none"> • W wodzie używanej do zmywania jest za dużo soli. Patrz „Zmiękczac wody”. • Umieszczono razem sztućce ze srebra i stali nierdzewnej. Należy unikać umieszczania blisko siebie sztućców ze srebra i stali nierdzewnej.

Problem	Możliwa przyczyna i rozwiązanie
Po zakończeniu programu w dozowniku znajdują się pozostałości detergentu.	<ul style="list-style-type: none"> • Tabletkę z detergentem zablokowała się w dozowniku i woda nie wypłukała jej całkowicie. • Woda nie wypłukała detergentu z dozownika. Należy sprawdzić, czy ramiona spryskujące mogą się obracać i są drożne. • Sprawdzić, czy przedmioty w koszach nie uniemożliwiają otworzenia pokrywy dozownika detergentu.
Nieprzyjemny zapach w urządzeniu.	<ul style="list-style-type: none"> • Patrz „Czyszczenie wnętrza”.
Osad z kamienia na naczyniach, w komorze zmywarki i po wewnętrznej stronie jej drzwi.	<ul style="list-style-type: none"> • Poziom soli jest niski; sprawdzić wskaźnik poziomu soli. • Pokrywka zbiornika soli jest poluzowana. • Woda doprowadzana do urządzenia jest twarda. Patrz „Zmiękczacze wody”. • Użyć soli i ustawić regenerację zmiękczacza wody także w przypadku stosowania tabletek wieloskładnikowych. Patrz „Zmiękczacze wody”. • Patrz „Czyszczenie wnętrza”. • Spróbować użyć innego detergentu. • Skontaktować się z producentem detergentu.
Matowe, odbarwione lub wyszczerbione naczynia.	<ul style="list-style-type: none"> • Upewnić się, że w urządzeniu zmywane są tylko przedmioty, które można myć w zmywarce. • Ostrożnie wkładać i wyjmować naczynia z koszy. Należy zapoznać się z broszurą dotyczącą załadunku koszy. • Delikatne naczynia należy umieszczać w górnym koszu. • W przypadku delikatnych naczyń i szkła wybrać przeznaczony do nich program. Patrz „Programy”.



Patrz „**Przed pierwszym użyciem**”, „**Codzienna eksploatacja**” lub „**Wskazówki i porady**”, aby znaleźć inne możliwe przyczyny.

13. KARTA INFORMACYJNA PRODUKTU

Znak towarowy	Electrolux
Model	EEM748210L 911536395
Pojemność znamionowa, wyrażona liczbą standardowych kompletów naczyń	14
Klasa efektywności energetycznej	A++

Zużycie energii w kWh rocznie na podstawie 280 standardowych cykli zmywania przy użyciu zimnej wody oraz trybów niskiego zużycia energii. Rzeczywiste zużycie energii zależy od tego, jak użytkowane jest urządzenie	266
Zużycie energii w standardowym cyklu zmywania (kWh)	0.935
Zużycie energii w trybie wyłączenia (W)	0.50
Zużycie energii w trybie czuwania (W)	5.0
Zużycie wody litrów rocznie na podstawie 280 standardowych cykli zmywania. Rzeczywiste zużycie wody zależy od tego, jak użytkowane jest urządzenie	2940
Klasa efektywności suszenia w skali od G (najmniejsza efektywność) do A (największa efektywność)	A
„Program standardowy” oznacza standardowy cykl zmywania, do którego odnoszą się informacje zawarte na etykiecie oraz w karcie. Program ten jest odpowiedni do zmywania normalnie zabrudzonych zastaw stołowych oraz jest najbardziej efektywnym programem pod względem łącznego zużycia energii i wody. Jest on oznaczony jako program "ECO".	ECO
Czas programu dla standardowego cyklu zmywania, wyrażony w minutach	235
Czas trwania trybu czuwania wyrażony w (min)	5
Poziom mocy akustycznej w (dB(A) re 1pW)	44
Przeznaczony do zabudowy T/N	Tak

14. DODATKOWE INFORMACJE TECHNICZNE

Wymiary	Szerokość / wysokość / głębokość (mm)	596 / 818 - 898 / 550
Podłączenie do sieci elektrycznej ¹⁾	Napięcie (V)	220 - 240
	Częstotliwość (Hz)	50
Ciśnienie doprowadzanej wody	Min./maks. bar (MPa)	0.5 (0.05) / 8 (0.8)
Dopływ wody	Zimna lub ciepła woda ²⁾	maks. 60°C

¹⁾ Pozostałe wartości znajdują się na tabliczce znamionowej.

²⁾ Jeżeli ciepła woda pochodzi z alternatywnych źródeł energii (np. z kolektorów słonecznych), można użyć jej do zasilania urządzenia, aby zmniejszyć zużycie energii.

15. OCHRONA ŚRODOWISKA

Materiały oznaczone symbolem  należy poddać utylizacji. Opakowanie urządzenia włożyć do odpowiedniego pojemnika w celu przeprowadzenia recyklingu. Należy zadbać o ponowne przetwarzanie odpadów urządzeń elektrycznych i elektronicznych, aby chronić środowisko naturalne oraz

ludzkie zdrowie. Nie wolno wyrzucać urządzeń oznaczonych symbolem  razem z odpadami domowymi. Należy zwrócić produkt do miejscowego punktu ponownego przetwarzania lub skontaktować się z odpowiednimi władzami miejskimi.

www.electrolux.com/shop



156930450-A-022019

