

OSTRZEŻENIE

1. **OSTRZEŻENIE:** Przed instalacją i użyciem tego urządzenia zapoznaj się z informacjami dotyczącymi bezpieczeństwa i ochrony przed porażeniem elektrycznym, umieszczonymi w dolnej części obudowy urządzenia.
2. **OSTRZEŻENIE:** Aby uniknąć ryzyka pożaru lub porażenia prądem elektrycznym, nie narażaj urządzenia na działanie deszczu lub wilgoci. Nie narażaj urządzenia na działanie kapiącej lub pryskającej wody i nie ustawiaj na urządzeniu przedmiotów napełnionych płynem, na przykład wazonu.
3. **OSTRZEŻENIE:** Baterii lub akumulatorów nie wolno narażać na działanie nadmiernie wysokiej temperatury, na przykład na skutek bezpośredniego działania promieni słonecznych, ognia itp.
4. **OSTRZEŻENIE:** Wtyczka sieciowa służy do odłączania urządzenia od źródła energii i z tego względu musi być łatwo dostępna.



5. W razie otwarcia i odblokowania mechanizmów zabezpieczających istnieje ryzyko narpromieniowania niewidzialnym promieniowaniem laserowym. Nie narażaj się na oddziaływanie promieni laserowych.



6.  Właściwa likwidacja produktu. To oznaczenie wskazuje, że tego wyrobu nie wolno likwidować w krajach UE łącznie z odpadem domowym. Aby zapobiec zanieczyszczeniu środowiska naturalnego lub zagrożeniu dla zdrowia na skutek nieprawidłowej utylizacji odpadów, należy poddać go odpowiedniemu recyklingowi, umożliwiając w ten sposób ponowne wykorzystanie surowców. Zużyty produkt należy oddać do punktu skupu lub skontaktować się ze sprzedawcą, u którego został on kupiony. Sprzedawca może odebrać ten produkt i zapewnić jego ekologiczny recykling.
7. Nie ustawiaj na urządzeniu źródeł otwartego ognia, na przykład zapalonych świeczek.
8. Przy likwidacji baterii należy przestrzegać zasad ochrony środowiska naturalnego.
9. Urządzenie jest przeznaczone do użytku w strefie klimatu umiarkowanego.
10. Tabliczka znamionowa i oznaczenia znajdują się w dolnej części urządzenia.
11. Nadmierne ciśnienie akustyczne pochodzące ze słuchawek może spowodować uszkodzenie słuchu.
12. Podczas korzystania z urządzenia nie należy blokować wtyczki sieciowej innymi przedmiotami, musi ona być łatwo dostępna.
13. Aby całkowicie odłączyć urządzenie od sieci elektrycznej, wyjmij wtyczkę przewodu zasilającego urządzenia z gniazdka.

OSTRZEŻENIE

Przy nieprawidłowej wymianie baterii grozi niebezpieczeństwo wybuchu.

Wymień baterię wyłącznie na baterię tego samego lub ekwiwalentnego typu

OSTRZEŻENIE

ABY UNIKNĄĆ RYZYKA POŻARU LUB PORAŻENIA PRĄDEM ELEKTRYCZNYM, NIE WYSTAWIAJ URZĄDZENIA NA DZIAŁANIE DESZCZU LUB WILGOCI.



SYMBOL BŁYSKAWICY w trójkącie równobocznym ostrzega użytkownika przed obecnością nieizolowanego niebezpiecznego napięcia wewnątrz urządzenia, którego wartość może oznaczać ryzyko porażenia prądem elektrycznym.



SYMBOL WYKRZYKNIKA w trójkącie równobocznym ostrzega użytkownika, że konkretny element ze względów bezpieczeństwa można wymienić wyłącznie na komponent podany w dokumentacji.

Poniższa etykieta znajdująca się na urządzeniu zawiera opis prawidłowego sposobu obsługi promienia laserowego:



TABLICZKA CLASS 1 LASER PRODUCT (PRODUKT LASEROWY 1 KLASY) –

Tabliczkę tę umieszczono na urządzeniu w miejscu przedstawionym na rysunku, aby informowała o istnieniu promieniowania laserowego wewnątrz urządzenia.



ETYKIETA OSTRZEGAWCZA INFORMUJĄCA O PROMIENIOWANIU –

Ta etykieta jest umieszczona wewnątrz urządzenia. Por. rysunek. Ostrzega przed kolejnymi krokami realizowanymi w urządzeniu. To urządzenie zawiera laser emitujący promienie laserowe zgodnie z limitem określonym dla produktów laserowych klasy 1.

WSKAZÓWKI BEZPIECZEŃSTWA

- 1. PRZECZYTAJ WSKAZÓWKI** – Przed rozpoczęciem korzystania z urządzenia zapoznaj się ze wszystkimi wskazówkami bezpieczeństwa oraz instrukcją obsługi.
- 2. ZACHOWAJ INSTRUKCJĘ** – Wskazówki bezpieczeństwa oraz instrukcję obsługi należy zachować w bezpiecznym miejscu do użytku w przyszłości.
- 3. PRZESTRZEGAJ WSZYSTKICH OSTRZEŻEŃ** - Przestrzegaj wszystkich ostrzeżeń podanych na urządzeniu oraz w instrukcji obsługi.
- 4. PRZESTRZEGAJ WSKAZÓWEK** – Przestrzegaj wszystkich wskazówek dotyczących obsługi.
- 5. WODA I WILGOĆ** - Urządzenia nie wolno używać w pobliżu wody, np. w pobliżu wanny, umywalki, zlewu kuchennego, w pralniach, na basenach lub w środowisku wilgotnym.
- 6. WENTYLACJA** – Postaw urządzenie w takim miejscu i w takiej pozycji, aby nie blokować otworów wentylacyjnych. Nie umieszczaj urządzenia na łożku, kanapie czy dywanie lub podobnych powierzchniach, które mogłyby zablokować otwory wentylacyjne; nie umieszczaj urządzenia w zamkniętej przestrzeni, jak np. biblioteczki czy szafki, w których obieg powietrza przez otwory wentylacyjne mógłby być utrudniony.
- 7. CIEPŁO** – Urządzenie należy umieścić z dala od źródeł ciepła, takich jak np. kaloryfery, kominki lub podobnych urządzeń (w tym wzmacniaczy) wytwarzających ciepło.
- 8. ŹRÓDŁO ENERGII** – Urządzenie można podłączyć wyłącznie do źródła zasilania, którego typ podano w instrukcji obsługi lub oznaczono na urządzeniu.
- 9. OCHRONA KABLA ZASILAJĄCEGO** – Kabel zasilający należy poprowadzić tak, aby nie można było po nim deptać oraz aby nie został on doszło do jego przytraśnięcia przez położone na nim przedmioty.
- 10. PRZEWODY ELEKTRYCZNE** – Antenę zewnętrzną należy umieścić poza zasięgiem instalacji elektrycznej.
- 11. PRZEDOSTANIE SIĘ PRZEDMIOTÓW I CIECZY** – Należy uważać, aby przez otwory wentylacyjne nie przedostały się do urządzenia żadne przedmioty ani ciecz.
- 12. OSTRZEŻENIE PRZED WYŁADOWANIEM ELEKTROSTATYCZNYM** – Wyładowanie elektrostatyczne może spowodować nieprawidłowe działanie wyświetlacza lub to, że urządzenie przestanie reagować na sygnały z elementów sterujących. Wyłącz urządzenie i odłącz je od sieci. Po kilku sekundach podłącz je ponownie.
- 13. USZKODZENIA WYMAGAJĄCE NAPRAWY** – Urządzenie należy przekazać do naprawy wykwalifikowanemu serwisantowi, jeżeli:
 - a. Kabel zasilania lub wtyczka uległy uszkodzeniu.
 - b. Do urządzenia przedostały się przedmioty obce lub ciecz.
 - c. Urządzenie zostało narażone na działanie deszczu.
 - d. Urządzenie spadło na podłogę lub doszło do uszkodzenia jego pokrywy.
 - e. Urządzenie nie działa w normalny sposób.
- 14. NAPRAWY** – Użytkownik nie powinien próbować naprawiać urządzenia samodzielnie, z wyjątkiem napraw opisanych w niniejszej instrukcji. Wszelkie inne naprawy powinien wykonywać wyłącznie wykwalifikowany serwisant.

Uwagi:

- a. W przypadku zanieczyszczonych lub zarysowanych płyt CD może dochodzić do przeskakiwania. Wymień lub wyczyść płytę CD.
- b. Jeśli na wyświetlaczu pojawi się komunikat o błędzie lub w przypadku usterki odłącz kabel zasilający i wyjmij wszystkie baterie. Następnie włącz ponownie urządzenie.

PRZED WŁĄCZENIEM

Uwagi: PŁYTY KOMPAKTOWE (CD).

Ponieważ zanieczyszczone, uszkodzone lub zdeformowane płyty mogą uszkodzić urządzenie, przestrzegaj poniższych zaleceń:

- a. Obsługiwane płyty kompaktowe. Używaj wyłącznie płyt kompaktowych z poniższym znakiem.
- b. Płyty kompaktowe CD mogą zawierać wyłącznie dźwięk cyfrowy.



ŹRÓDŁA ZASILANIA

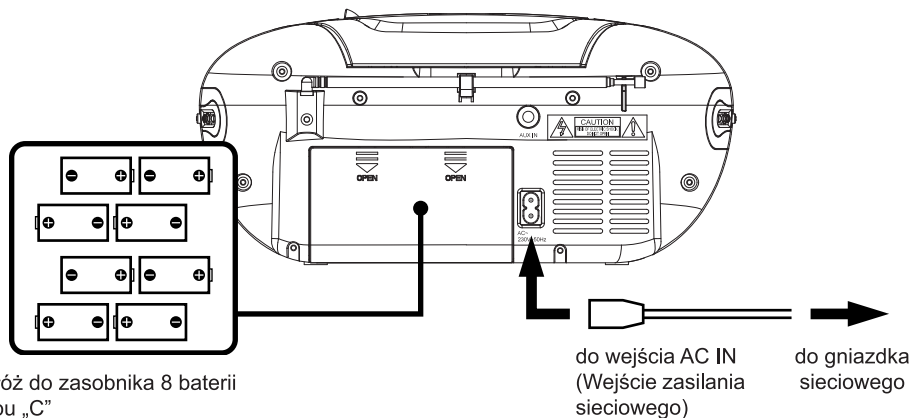

Włóż do zasobnika 8 baterii
typu „C”

ZASILANIE Z SIECI

Ten przenośny system można zasilac poprzez podłączenie sieciowego kabla zasilającego do złącza AC w tylnej części urządzenia oraz do gniazdka sieciowego w ścianie. Sprawdź, czy napięcie nominalne urządzenia odpowiada napięciu lokalnemu. Zadbaj o to, aby sieciowy kabel zasilający był wsunięty do urządzenia aż do końca.

ZASILANIE Z BATERII

Włóż do zasobnika 8 baterii typu „C”. Zadbaj o to, aby baterie zostały włożone prawidłowo, w przeciwnym wypadku może dojść do uszkodzenia urządzenia. Jeśli nie będziesz korzystać z urządzenia przez dłuższy czas, wyjmij z niego baterie, aby nie doszło do wycieku elektrolitu z baterii oraz do uszkodzenia urządzenia.

Uwagi:

- Używaj baterii tego samego typu. Nigdy nie używaj jednocześnie różnego rodzaju baterii.
- Jeśli chcesz, aby urządzenie było zasilane z baterii, odłącz od niego sieciowy kabel zasilający.

ROZMIESZCZENIE ELEMENTÓW STEROWANIA

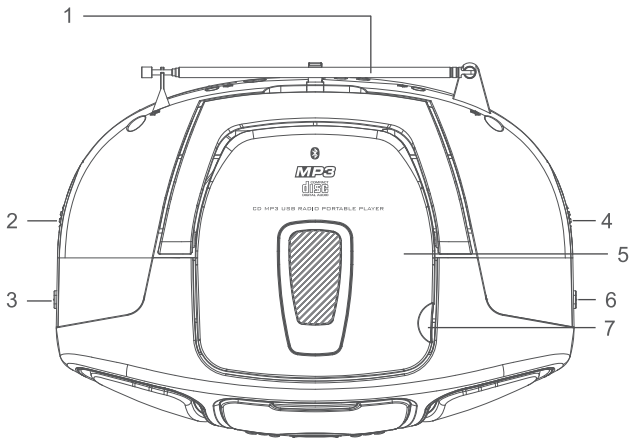

- | | | | |
|---|----------------------------------|---|-----------------------------------|
| 1 | ANTENA FM | 5 | DRZWIČKI NAPEĐU CD |
| 2 | POKRĘTŁO VOLUME (Siła głosu) | 6 | REGULATOR BAND (Pasma) |
| 3 | PRZEŁĄCZNIK FUNCTION (Funkcje) | 7 | OPEN/CLOSE (Otwieranie/Zamykanie) |
| 4 | PRZEŁĄCZNIK TUNING (Dostrajanie) | | |

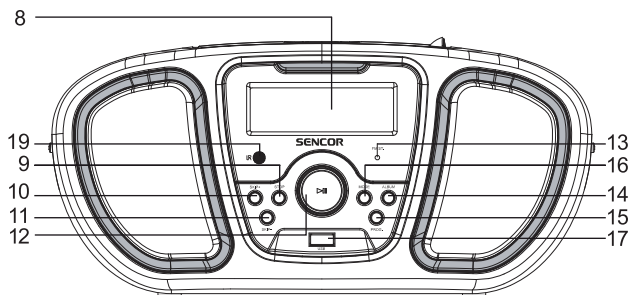

- | | | | |
|----|--------------------------------|----|---------------------|
| 8 | WYŚWIETLACZ LCD | 13 | KONTROLKA FM STEREO |
| 9 | STOP (Zatrzymanie) | 14 | ALBUM |
| 10 | SKIP + (Przeskocz do przodu) | 15 | PROGRAM |
| 11 | SKIP - (Przeskocz do tyłu) | 16 | MODE (Tryb) |
| 12 | PLAY/PAUSE (Odtwarzanie/Pauza) | 17 | GNAZDO USB |

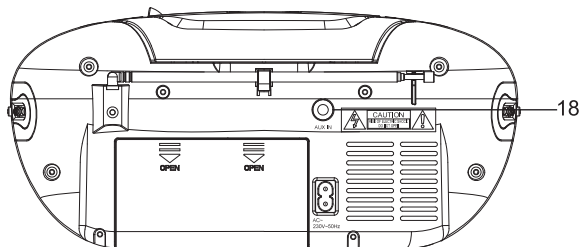

- | | |
|----|-----------------------------|
| 18 | AUX-IN (Wejście zewnętrzne) |
| 19 | IR (czujnik podczerwieni) |

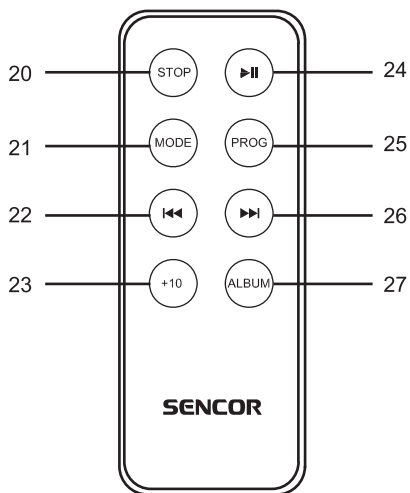

- 20 STOP (Zatrzymanie)
- 21 MODE (Tryb)
- 22 SKIP- (Przeskocz do tyłu)
- 23 +10
- 24 PLAY/PAUSE (Odtwarzanie/Pauza)
- 25 PROGRAM
- 26 SKIP+ (Przeskocz do przodu)
- 27 ALBUM

OBSŁUGA RADIA

FUNKCJE PODSTAWOWE

1. Ustaw przełącznik „FUNCTION“ na pozycję „RADIO“ (Radio).
2. Wybierz odpowiednie pasmo częstotliwości za pomocą regulatora „BAND“.
3. Za pomocą pokrętki „TUNING“ ustaw na radiu częstotliwość danej stacji.
4. Za pomocą pokrętki „VOLUME“ ustaw odpowiednią siłę głosu.

ODBIÓR FM/FM-STEREO

- Za pomocą przełącznika „BAND“ ustaw tryb FM dla odbioru MONO (Monofonicznego).
- Za pomocą przełącznika „BAND“ ustaw tryb FM ST dla odbioru FM STEREO (Stereofonicznego FM). Zacznie świecić kontrolka Stereo wskazując tryb FM ST (FM stereo).

RADY DOTYCZĄCE POPRAWY ODBIORU

- Aby ulepszyć odbiór, zmień orientację anteny.



FUNKCJE PODSTAWOWE

PLAY/PAUSE (Odtwarzanie/Pauza) ▶	Wciśnij przycisk, aby uruchomić odtwarzanie dysku CD/MP3. Wciśnij ponownie przycisk, aby wstrzymać odtwarzanie dysku CD/MP3. Poprzez kolejne wciśnięcie możesz wznowić odtwarzanie.
SKIP + (Przeskocz do przodu) ▶▶	Naciśnij przycisk, aby przejść do kolejnej ścieżki (utworu) lub powrócić do poprzedniej ścieżki.
SKIP - (Przeskocz do tyłu) ◀◀	Podczas odtwarzania naciśnij i przytrzymaj, dopóki nie znajdziesz szukanego fragmentu ścieżki.
STOP (Zatrzymanie) ■	Naciśnij, aby zatrzymać wszystkie operacje na płycie CD/MP3.

ODTWARZANIE

1. Nastaw sterownik „FUNCTION” na tryb „CD/MP3/USB”.
2. Otwórz napęd CD i włóż płytę CD/MP3 do szuflady zadrukowaną stroną do góry.
3. Zamknij drzwiczki napędu CD.
4. Jeśli w środku znajduje się płyta, zostanie uruchomione wczytywanie. Po wczytaniu na wyświetlaczu pojawi się liczba ścieżek.
5. Odtwarzanie uruchamia się automatycznie od pierwszego utworu.
6. Za pomocą pokrętki „VOLUME” ustaw odpowiednią siłę głosu.
7. Jeśli chcesz wstrzymać odtwarzanie, wciśnij ponownie przycisk „PLAY/PAUSE”.
8. Po zakończeniu wciśnij przycisk „STOP”.

PROGRAM

Urządzenie umożliwia zaprogramowanie kolejności odtwarzania do 20 utworów z płyty CD lub 99 utworów z płyty MP3.

Przed użyciem nie zapomnij wcisnąć przycisku „STOP”.

1. Naciśnij przycisk „PROGRAM” – na wyświetlaczu zacznie migać wskaźnik „P01”.
2. Za pomocą przycisków „SKIP +” lub „SKIP -” wybierz żądaną ścieżkę. (Odpowiedni album na dysku MP3 możesz wybrać poprzez wciśnięcie przycisku „ALBUM”.)
3. Naciśnij ponownie przycisk „PROGRAM”, aby potwierdzić zapisanie żądanego utworu w pamięci programów.
4. Powtórz kroki 2 i 3, aby wprowadzić do pamięci programów kolejne utwory.
5. Po zaprogramowaniu wszystkich ścieżek naciśnij przycisk „PLAY / PAUSE”, aby rozpocząć odtwarzanie dysku w ustawionej kolejności.
6. Aby zatrzymać odtwarzanie w zaprogramowanej kolejności, wciśnij dwukrotnie przycisk „STOP”.

MODE (Tryb)

Naciśnij przycisk „MODE” przed lub w trakcie odtwarzania płyty CD/MP3 - każde naciśnięcie powoduje przełączenie trybu w następującej kolejności:

- 1 - POWTARZANIE 1 ŚCIEŻKI
- 2 - POWTARZANIE ALBUMU (*TYLKO MP3)
- 3 - POWTARZANIE WSZYSTKICH ŚCIEŻEK
- 4 - ODTWARZANIE LOSOWE
- 5 - ODTWARZANIE NORMALNE

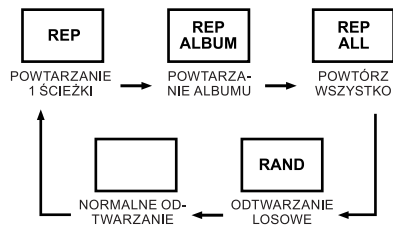

ODTWARZANIE Z USB

FUNKCJE PODSTAWOWE

PLAY / PAUSE (Odtwarzanie/ Pauza) ►	Naciśnij przycisk, aby uruchomić odtwarzanie utworów (ścieżek) z urządzenia USB. Naciśnij ponownie przycisk, aby wstrzymać odtwarzanie z urządzenia USB. Poprzez kolejne wciśnięcie możesz wznowić odtwarzanie.
SKIP + (Przeskocz do przodu) ►►	Naciśnij przycisk, aby przejść do kolejnej ścieżki (utworu) lub powrócić do poprzedniej ścieżki.
SKIP - (Przeskocz do tyłu) ◄◄	Podczas odtwarzania naciśnij i przytrzymaj, dopóki nie znajdziesz szukanego fragmentu ścieżki.
STOP (Zatrzymanie) ■	Naciśnij, aby zatrzymać wszystkie operacje na urządzeniu USB.

ODTWARZANIE

1. Podłącz lub włóż urządzenie USB do portu USB.
2. Nastaw sterownik „FUNCTION” na tryb „CD/MP3/USB”.
3. Jeśli w napędzie nie ma płyty, nastąpi wczytanie wszystkich utworów z urządzenia USB i rozpocznie się ich automatyczne odtwarzanie.
4. Jeśli w napędzie znajduje się płyta, nastąpi wczytanie wszystkich utworów z płyty i rozpocznie się ich automatyczne odtwarzanie.
5. Naciśnij przycisk „PLAY / PAUSE” i przytrzymaj go przez kilka sekund, aby uruchomić tryb USB.
6. Odtwarzanie uruchamia się automatycznie od pierwszego utworu.
7. Po zakończeniu wciśnij przycisk „STOP”.

TRYB PROGRAM

Obsługa w trybie PROGRAM jest identyczna, jak w trybie CD/MP3. Proszę przeczytać część KORZYSTANIE Z CD/MP3.

POZOSTAŁE FUNKCJE

USTAWIENIA ZEGARA

1. Ustaw przełącznik „FUNCTION“ na pozycję „OFF“ (Wyłączone).
2. Naciśnij przycisk „PLAY / PAUSE“ i przytrzymaj go (przez 3 sekundy lub krócej), aby uruchomić tryb ustawień zegara.
3. Poprzez wciśnięcie przycisku „SKIP +“ lub „SKIP -“ ustaw format czasu (12/24 godzin).
4. Przez wciśnięcie przycisku „PLAY / PAUSE“ potwierdź format czasu.
5. Ustaw godzinę naciskając przycisk „SKIP +“ lub „SKIP -“ i naciśnij przycisk „PLAY / PAUSE“, aby potwierdzić.
6. Ustaw minuty naciskając przycisk „SKIP +“ lub „SKIP -“ i naciśnij przycisk „PLAY / PAUSE“, aby potwierdzić.
7. Ustawienia zegara zostały zakończone. Jeśli chcesz ponownie dokonać ustawień zegara, powtórz kroki od 1 do 6.

Uwagi:

Godzina jest wyświetlana wyłącznie w trybie „OFF“ (Wyłączono).

AUX IN (Wejście zewnętrzne)

- Połącz to urządzenie z urządzeniem zewnętrznym za pomocą kabla z wtyczkami 3,5 mm.
- Przełącz przełącznik funkcji na pozycję CD lub Radio.
- Naciśnij przycisk odtwarzania na urządzeniu, aby rozpocząć słuchanie muzyki.

Uwaga:

Podczas pracy tego urządzenia w trybie CD lub Radio można podłączyć inne urządzenie za pomocą zewnętrznego kabla bezpośrednio do tego urządzenia, uruchomić odtwarzanie i słuchać muzyki.

(kabel 3,5mm służący do podłączenia do wejścia zewnętrznego należy zakupić oddzielnie.)

ODTWARZANIE MUZYKI PRZEZ BLUETOOTH

W trybie CD naciśnij i przytrzymaj przycisk PLAY/PAUSE, uruchom tryb USB, a następnie naciśnij i przytrzymaj przycisk PLAY/PAUSE, aby uruchomić tryb BT – teraz możesz podłączyć urządzenie przez BT.

- Ustaw w innych dostępnych urządzeniach Bluetooth tryb wyszukiwania i poczekaj na znalezienie „SPT 3800“.
- Na urządzeniach Bluetooth wybierz „SPT 3800“, aby rozpocząć parowanie.

ODTWARZANIE

- Po podłączeniu do urządzenia Bluetooth odbiornik rozpocznie automatyczne monitorowanie odtwarzania w urządzeniu Bluetooth.
- Za pomocą przycisków „VOL +“ i „VOL -“ wybierz żądany poziom głośności.
- Po podłączeniu urządzenia Bluetooth do tego systemu zostanie wysłane odpowiednie polecenie.
- Podczas odtwarzania można wybrać funkcje dostępne w urządzeniu Bluetooth (takie jak odtwarzanie/pauza, przeskoczenie ścieżki, szybkie odtwarzanie do przodu/do tyłu, wybór menu).

OSTRZEŻENIE:

Aby wyjść z trybu Bluetooth przełącz urządzenie w inny tryb.

DANE TECHNICZNE

Stereofoniczny radioodbiornik FM:	87 – 108 MHz
Złącze USB:	(maks. 32 GB)
Zasilanie:	2 x 2 W (RMS)
Zasilanie:	AC (prąd zmienny) 230 V/50 Hz lub baterie 8 x 1,5 V typ C
Zużycie energii:	15 W
Wymiary:	218 x 140 x 301 mm
Ciężar:	1,92 kg

WSKAZÓWKI I INFORMACJE DOTYCZĄCE LIKWIDACJI ZUŻYTYCH OPAKOWAŃ

Materiał opakowaniowy należy oddać do likwidacji do punktu skupu.



LIKWIDACJA ZUŻYTYCH URZĄDZEŃ ELEKTRYCZNYCH I ELEKTRONICZNYCH

Ten symbol umieszczony na produkcie, wyposażeniu lub opakowaniu informuje, że z produktem nie należy obchodzić się jak ze zwykłym odpadem domowym. Produkt należy przekazać do punktu recyklingu urządzeń elektrycznych i elektronicznych. W niektórych krajach Unii Europejskiej lub w niektórych państwach europejskich przy zakupie nowego ekwiwalentnego produktu można dokonać zwrotu zużytego produktu lokalnemu sprzedawcy. Przez prawidłową likwidację tego produktu przyczyniasz się do ochrony cennych zasobów naturalnych i zapobiegasz ewentualnemu negatywnemu wpływowi odpadów na środowisko naturalne i zdrowie ludzkie, do którego mogłoby dojść w wyniku nieprawidłowej likwidacji odpadu. Szczegółowych informacji udzielą lokalne urzędy lub najbliższy punkt zbiórki prowadzący likwidację odpadów. Niewłaściwa likwidacja tego typu odpadów może skutkować nałożeniem kary ustawowej.

Firmy w ramach Unii Europejskiej

Chcąc zlikwidować urządzenie elektryczne lub elektroniczne, zwróć się o informacje do swojego sprzedawcy lub dostawcy.

Likwidacja wyrobów w krajach spoza Unii Europejskiej

Informacji na temat właściwej likwidacji produktu udzieli lokalny urząd lub sprzedawca urządzenia.

Tekst, design i dane techniczne mogą ulec zmianie bez uprzedzenia. Zastrzegamy sobie prawo do dokonania tych zmian.



Produkt spełnia wymagania UE.

Spółka Fast ČR, a.s. niniejszym oświadcza, że urządzenie radiowe typu SPT 3800 jest zgodne z dyrektywą 2014/53/UE.

Pełny tekst deklaracji zgodności UE jest dostępny na stronie internetowej: www.sencor.eu

Językiem oryginału jest język czeski.

Adres producenta: FAST ČR, a. s., Černokostelecká 1621, Říčany CZ-251 0

SENCOR®

PL Warunki gwarancji

Karta gwarancyjna nie jest częścią pakietu urządzenia.

Produkt objęty jest 24 – miesięczną gwarancją, począwszy od daty zakupu przez klienta. Gwarancja jest ograniczona tylko do przedstawionych dalej warunków. Gwarancja obejmuje tylko produkty zakupione w Polsce i jest ważna tylko na terytorium Rzeczypospolitej Polskiej. Gwarancja obejmuje tylko produkty funkcjonujące w warunkach gospodarstwa domowego (nie dotyczy produktów oznaczonych jako „Professional”). Zgłoszenia gwarancyjne można dokonać w autoryzowanej sieci serwisowej lub w sklepie, gdzie produkt został nabyty. Użytkownik jest zobowiązany zgłosić usterkę niezwłocznie po jej wykryciu, a najpóźniej w ostatnim dniu obowiązywania okresu gwarancyjnego. Użytkownik jest zobowiązany do przedstawienia i udokumentowania usterki. Tylko kompletne i czyste produkty (zgodnie ze standardami higienicznymi) będą przyjmowane do naprawy. Usterki będą usuwane przez autoryzowany punkt serwisowy w możliwie krótkim terminie, nieprzekraczającym 14 dni roboczych. Okres gwarancji przedłuża się o czas pobytu sprzętu w serwisie. Klient może ubiegać się o wymianę sprzętu na wolny od wad, jeżeli punkt serwisowy stwierdzi na piśmie, że usunięcie wady jest niemożliwe. Aby produkt mógł być przyjęty przez serwis, użytkownik jest zobowiązany dostarczyć oryginały: dowodu zakupu (paragon lub faktura), podbitej i wypełnionej karty gwarancyjnej, certyfikatu instalacji (niektóre produkty).

Gwarancja zostaje unieważniona, jeśli:

- usterka była widoczna w chwili zakupu;
- usterka wynika ze zwykłego użytkowania i zużycia;
- produkt został uszkodzony z powodu złej instalacji, niezastosowania się do instrukcji obsługi lub użytkowania niezgodnego z przeznaczeniem;
- produkt został uszkodzony z powodu złej konserwacji lub jej braku;
- produkt został uszkodzony z powodu zanieczyszczenia, wypadku lub okoliczności o charakterze sił wyższych (powódź, pożar, wojny, zamieszki itp.);
- produkt wykazuje złe działanie z powodu słabego sygnału, zakłóceń elektromagnetycznych itp.;
- produkt został uszkodzony mechanicznie (np. Wytłamany przycisk, upadek, itp.);
- produkt został uszkodzony z powodu użycia niewłaściwych materiałów eksploatacyjnych, nośników, akcesoriów, baterii, akumulatorów itp. lub z powodu użytkowania w złych warunkach (temperatura, wilgotność, wstrząsy itp.);
- produkt był naprawiany lub modyfikowany przez nieautoryzowany personel;
- użytkownik nie jest w stanie udowodnić zakupu (nieczytelny paragon lub faktura), dane na przedstawionych dokumentach są inne niż na urządzeniu;
- produkt nie może być zidentyfikowany ze względu na uszkodzenie numeru seryjnego lub plomby gwarancyjnej.

Sprzęt marki Sencor serwisuje ogólnopolska sieć serwisowa ARCONET. Okres gwarancji wynosi 24 miesiące od daty zakupu. W razie problemów ze znalezieniem najbliższego punktu serwisowego, prosimy o sprawdzenie na stronie internetowej lub kontakt telefoniczny.

www.arconet.pl tel. kontaktowy (061) 879 89 93

Więcej informacji na **www.sencor.pl**.