

EOF5C70X



PL Piekarnik

Instrukcja obsługi

SPIS TREŚCI

1. INFORMACJE DOTYCZĄCE BEZPIECZEŃSTWA.....	3
2. WSKAZÓWKI DOTYCZĄCE BEZPIECZEŃSTWA.....	5
3. OPIS URZĄDZENIA.....	7
4. PANEL STEROWANIA.....	8
5. PRZED PIERWSZYM UŻYCIEM.....	8
6. CODZIENNA EKSPLOATACJA.....	9
7. FUNKCJE ZEGARA.....	10
8. KORZYSTANIE Z AKCESORIÓW.....	11
9. DODATKOWE FUNKCJE.....	12
10. WSKAZÓWKI I PORADY.....	13
11. KONSERWACJA I CZYSZCZENIE.....	24
12. ROZWIĄZYWANIE PROBLEMÓW.....	28
13. INSTALACJA.....	29
14. EFEKTYWNOŚĆ ENERGETYCZNA.....	30

Z MYŚLĄ O TOBIE

Dziękujemy za zakup urządzenia Electrolux. Jest ono owocem dziesięcioleci doświadczeń i innowacji. To pomysłowe i stylowe urządzenie zostało zaprojektowane z myślą o Tobie. Użytkując je, możesz mieć zawsze pewność uzyskania wspaniałych efektów.

Witamy w świecie marki Electrolux!

Zapraszamy na naszą witrynę internetową, aby:



Otrzymać wskazówki dotyczące użytkowania, broszury, pomoc w rozwiązywaniu problemów oraz informacje dotyczące serwisu:

www.electrolux.com/webselfservice



Zarejestrować swój produkt i uprościć jego obsługę serwisową:

www.registerelectrolux.com



Nabyć akcesoria, materiały eksploatacyjne i oryginalne części zamienne do swojego urządzenia:

www.electrolux.com/shop

OBSŁUGA KLIENTA

Zalecamy stosowanie oryginalnych części zamiennych.

Kontaktując się z autoryzowanym centrum serwisowym, należy przygotować poniższe dane: informacje o modelu, numer produktu, numer seryjny.

Stosowne informacje można znaleźć na tabliczce znamionowej.

 Ostrzeżenie/przestroga — informacje dotyczące bezpieczeństwa

 Ogólne informacje i wskazówki

 Informacje dotyczące środowiska naturalnego

Producent zastrzega sobie możliwość wprowadzenia zmian bez wcześniejszego powiadomienia.

1. ⚠ INFORMACJE DOTYCZĄCE BEZPIECZEŃSTWA

Przed przystąpieniem do instalacji i rozpoczęciem eksploatacji urządzenia należy uważnie zapoznać się z dołączoną instrukcją obsługi. Producent nie odpowiada za obrażenia ciała ani szkody spowodowane nieprawidłową instalacją lub eksploatacją produktu. Należy zachować instrukcję obsługi w bezpiecznym i łatwo dostępnym miejscu w celu wykorzystania w przyszłości.

1.1 Bezpieczeństwo dzieci i osób o ograniczonych zdolnościach ruchowych, sensorycznych lub umysłowych

- Urządzenie mogą obsługiwać dzieci po ukończeniu ósmego roku życia oraz osoby o ograniczonych zdolnościach fizycznych, sensorycznych lub umysłowych, a także nieposiadające odpowiedniej wiedzy lub doświadczenia, jeśli będą one nadzorowane lub zostaną poinstruowane w zakresie bezpiecznego korzystania z urządzenia i będą świadome związanych z tym zagrożeń.
- Dzieci w wieku od 3 do 8 lat i osoby o znacznym stopniu niepełnosprawności nie powinny zbliżać się do urządzenia, jeśli nie znajdują się pod stałym nadzorem.
- Dzieci poniżej 3 roku życia nie powinny zbliżać się do urządzenia, jeśli nie znajdują się pod stałym nadzorem.
- Nie pozwalać dzieciom na zabawę urządzeniem.
- Przechowywać opakowanie w miejscu niedostępnym dla dzieci lub pozbyć się go w odpowiedni sposób.
- Dzieciom i zwierzętom nie powinny zbliżać się do pracującego lub stygnącego urządzenia. Łatwo dostępne elementy urządzenia mogą mocno nagrzewać się podczas jego użytkowania.
- Jeśli urządzenie wyposażono w blokadę uruchomienia, zaleca się jej włączenie.

- Dzieci nie powinny zajmować się czyszczeniem ani konserwacją urządzenia bez odpowiedniego nadzoru.

1.2 Ogólne zasady bezpieczeństwa

- Instalacji urządzenia i wymiany jego przewodu zasilającego może dokonać wyłącznie osoba o odpowiednich kwalifikacjach.
- **OSTRZEŻENIE:** Podczas pracy urządzenie i jego nieosłonięte elementy nagrzewają się do wysokiej temperatury. Należy zachować ostrożność, aby uniknąć kontaktu z elementami grzejnymi.
- Podczas wyjmowania i wkładania akcesoriów lub naczyń należy zawsze używać rękawic kuchennych.
- Przed przystąpieniem do jakichkolwiek czynności konserwacyjnych należy odłączyć urządzenie od zasilania.
- **OSTRZEŻENIE:** Aby uniknąć porażenia prądem, przed przystąpieniem do wymiany żarówki należy upewnić się, że urządzenie jest wyłączone.
- Nie uruchamiać urządzenia przed zainstalowaniem go w zabudowie.
- Nie czyścić urządzenia za pomocą myjek parowych.
- Do czyszczenia szyb w drzwiach nie używać ściernych środków czyszczących ani ostrych, metalowych myjek, ponieważ mogą one porysować powierzchnię, co może skutkować pęknięciem szkła.
- Jeśli przewód zasilający jest uszkodzony, musi go wymienić producent, autoryzowane centrum serwisowe lub inna wykwalifikowana osoba, aby zapobiec ryzyku porażenia prądem.
- Aby wymontować prowadnice blach, należy odciągnąć najpierw ich przednią, a następnie tylną część od bocznych ścianek. Zamontować prowadnice blach w odwrotnej kolejności.

2. WSKAZÓWKI DOTYCZĄCE BEZPIECZEŃSTWA

2.1 Instalacja



OSTRZEŻENIE!

Urządzenie może zainstalować wyłącznie wykwalifikowana osoba.

- Usunąć wszystkie elementy opakowania.
- Nie instalować ani nie używać uszkodzonego urządzenia.
- Należy postępować zgodnie z instrukcją instalacji dołączonej do urządzenia.
- Zachować ostrożność podczas przenoszenia urządzenia, ponieważ jest ono ciężkie. Należy zawsze stosować rękawice ochronne i mieć na stopach pełne obuwie.
- Nigdy nie ciągnąć urządzenia za uchwyt.
- Zachować minimalne odstępów od innych urządzeń i mebli.
- Zainstalować urządzenie w odpowiednim i bezpiecznym miejscu, które spełnia wymagania instalacyjne.
- Urządzenie wyposażono w elektryczny układ chłodzenia. Wymaga on zasilania elektrycznego.

2.2 Podłączenie do sieci elektrycznej



OSTRZEŻENIE!

Zagrozenie pożarem i porażeniem prądem elektrycznym.

- Wszystkie połączenia elektryczne powinien wykonać wykwalifikowany elektryk.
- Urządzenie musi być uziemione.
- Upewnić się, że parametry na tabliczce znamionowej odpowiadają parametrom znamionowym źródła zasilania.
- Należy używać wyłącznie prawidłowo zamontowanego gniazda elektrycznego z uziemieniem.
- Nie stosować rozgałęźników ani przedłużaczy.
- Należy zwrócić uwagę, aby nie uszkodzić wtyczki ani przewodu zasilającego. Wymiany przewodu zasilającego można dokonać wyłącznie w naszym autoryzowanym centrum serwisowym.
- Przewody zasilające nie mogą dotykać ani przebiegać w pobliżu drzwi urządzenia lub wnęki pod urządzeniem, zwłaszcza gdy urządzenie działa i drzwi są mocno rozgrzane.
- Zarówno dla elementów znajdujących się pod napięciem, jak i zaizolowanych części, zabezpieczenie przed porażeniem prądem należy zamocować w taki sposób, aby nie można go było odłączyć bez użycia narzędzi.
- Podłączyć wtyczkę do gniazda elektrycznego dopiero po zakończeniu instalacji. Należy zadbać o to, aby po zakończeniu instalacji urządzenia wtyczka przewodu zasilającego była łatwo dostępna.
- Jeśli gniazdo elektryczne jest obluźwane, nie wolno podłączać do niego wtyczki.
- Odłączając urządzenie, nie należy ciągnąć za przewód zasilający. Należy zawsze ciągnąć za wtyczkę sieciową.
- Konieczne jest zastosowanie odpowiednich wyłączników obwodu zasilania: wyłączniki automatyczne, bezpieczniki topikowe (typu wykręcanego – wyjmowane z oprawki), wyłączniki różnicowoprądowe (RCD) oraz styczniki.
- W instalacji elektrycznej należy zastosować wyłącznik obwodu umożliwiający odłączenie urządzenia od zasilania na wszystkich biegunach. Wyłącznik obwodu musi mieć rozwarcie styków wynoszące minimum 3 mm.
- Urządzenie spełnia wymogi dyrektyw EWG.

2.3 Eksploatacja



OSTRZEŻENIE!

Zagrożenie odniesieniem obrażeń, oparzeniem, porażeniem prądem lub wybuchem.

- Urządzenie jest przeznaczone wyłącznie do użytku domowego.
- Nie zmieniać parametrów technicznych urządzenia.
- Należy upewnić się, że otwory wentylacyjne są drożne.
- Nie pozostawiać włączonego urządzenia bez nadzoru.
- Wyłączać urządzenie po każdym użyciu.
- Podczas pracy urządzenia należy zachować ostrożność przy otwieraniu jego drzwi. Może dojść do uwolnienia gorącego powietrza.
- Nie obsługiwać urządzenia mokrymi rękami lub jeśli ma ono kontakt z wodą.
- Nie opierać się o otwarte drzwi urządzenia.
- Nie używać urządzenia jako powierzchni roboczej ani miejsca do przechowywania przedmiotów.
- Należy ostrożnie otwierać drzwi urządzenia. Stosowanie składników zawierających alkohol może spowodować powstanie mieszanki alkoholu i powietrza.
- Podczas otwierania drzwi urządzenia nie wolno zbliżać do niego iskrzących przedmiotów ani otwartego płomienia.
- Nie umieszczać w urządzeniu, na nim ani w jego pobliżu łatwopalnych substancji ani przedmiotów nasączonych łatwopalnymi substancjami.



OSTRZEŻENIE!

Zagrożenie uszkodzeniem urządzenia.

- Aby zapobiec uszkodzeniu lub odbarwieniu się emalii:
 - Nie należy kłaść naczyń ani innych przedmiotów bezpośrednio na dnie urządzenia.
 - Nie należy kłaść folii aluminiowej bezpośrednio na dnie komory urządzenia.

- Nie należy wlewać wody bezpośrednio do rozgrzanego urządzenia.
- Nie należy pozostawiać wilgotnych naczyń ani potraw w urządzeniu po zakończeniu pieczenia.
- Należy zachować ostrożność podczas wyjmowania i wkładania akcesoriów.

- Odbarwienie emalii lub stali nierdzewnej nie ma wpływu na działanie urządzenia.
- Do pieczenia wilgotnych ciast należy używać głębokiej blachy. Sok z owoców może trwale zaplamiać emalię.
- Urządzenie jest przeznaczone wyłącznie do przyrządzania potraw. Nie wolno go używać do innych celów, takich jak np. ogrzewanie pomieszczeń.
- Podczas pieczenia drzwi piekarnika powinny być zawsze zamknięte.
- Jeśli urządzenie zainstalowano za ścianką meblową (np. za drzwiami szafki), drzwi nie wolno zamykać podczas użytkowania urządzenia. Połączenie wysokiej temperatury i wilgoci wewnątrz zamkniętego mebla może doprowadzić do uszkodzenia urządzenia, mebla lub podłogi. Nie zamykać drzwi szafki, aż urządzenie całkowicie ostygnie po użyciu.

2.4 Konserwacja i czyszczenie



OSTRZEŻENIE!

Zagrożenie odniesieniem obrażeń, pożarem lub uszkodzeniem urządzenia.

- Przed przystąpieniem do konserwacji należy wyłączyć urządzenie i wyjąć wtyczkę przewodu zasilającego z gniazda elektrycznego.
- Upewnić się, że urządzenie ostygło. Występuje zagrożenie pęknięciem szyb w drzwiach urządzenia.
- Jeśli szyba pęknie, należy ją niezwłocznie wymienić. Należy skontaktować się z autoryzowanym centrum serwisowym.
- Przy zdejmowaniu drzwi urządzenia należy zachować ostrożność. Drzwi są ciężkie!

- Aby zapobiec uszkodzeniu powierzchni urządzenia, należy regularnie ją czyścić.
- Czyścić urządzenie za pomocą wilgotnej szmatki. Stosować wyłącznie obojętne środki czyszczące. Nie używać żadnych produktów ściernych, myjek do szorowania, rozpuszczalników ani metalowych przedmiotów.
- Stosując aerozol do piekarników, należy przestrzegać wskazówek dotyczących bezpieczeństwa umieszczonych na opakowaniu.
- Nie używać detergentów do czyszczenia emalii katalitycznej (jeśli dotyczy).

2.5 Oświetlenie wewnętrzne



OSTRZEŻENIE!
Zagrożenie porażeniem prądem.

- Żarówka zwykła lub halogenowa zastosowana w tym urządzeniu jest przeznaczona wyłącznie do urządzeń domowych. Nie należy używać go do oświetlania pomieszczeń.

- Przed przystąpieniem do wymiany lampki należy odłączyć urządzenie od źródła zasilania.
- Używać wyłącznie żarówek tego samego typu.

2.6 Serwis

- Aby naprawić urządzenie, należy skontaktować się z autoryzowanym centrum serwisowym.
- Należy stosować wyłącznie oryginalne części zamienne.

2.7 Utylizacja



OSTRZEŻENIE!
Zagrożenie odniesieniem obrażeń lub uduszeniem.

- Odłączyć urządzenie od źródła zasilania.
- Odciąć przewód zasilający blisko urządzenia i oddać do utylizacji.
- Wymontować zatrzask drzwi, aby uniemożliwić zamknięcie się dziecka lub zwierzęcia w urządzeniu.

3. OPIS URZĄDZENIA

3.1 Widok urządzenia

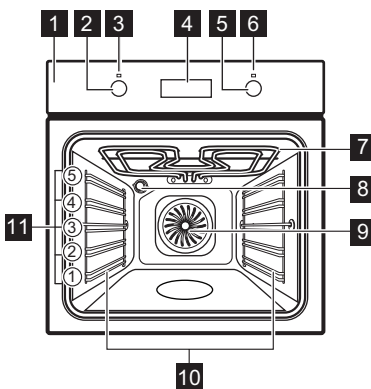

- 1 Panel sterowania
- 2 Pokrętko wyboru funkcji pieczenia
- 3 Kontrolka/symbol zasilania
- 4 Wyświetlacz
- 5 Pokrętko sterowania (temperatury)
- 6 Wskaźnik/symbol temperatury
- 7 Grzałka
- 8 Oświetlenie
- 9 Wentylator
- 10 Prowadnice blach, wyjmowane
- 11 Poziomy umieszczenia potraw

3.2 Akcesoria

- **Ruszt**

Do ustawiania naczyń, form do ciast oraz do pieczenia mięs.

- **Blacha do pieczenia**

- Do pieczenia ciast i ciastek.
- **Głęboka blacha**
Do pieczenia mięsa lub ciasta oraz do zbierania skapującego tłuszczu.

- **Prowadnice teleskopowe**
Do umieszczania rusztów i blach do ciasta.

4. PANEL STEROWANIA

4.1 Przyciski

Pole czujnika/przycisk	Funkcja	Opis
—	MINUS	Ustawianie czasu.
⌚	ZEGAR	Ustawianie funkcji zegara.
+	PLUS	Ustawianie czasu.

4.2 Wyświetlacz

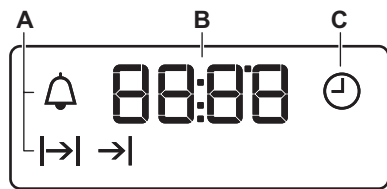

- A. Funkcje zegara
- B. Zegar
- C. Funkcja zegara

5. PRZED PIERWSZYM UŻYCIEM



OSTRZEŻENIE!
Patrz rozdział dotyczący bezpieczeństwa.



Aby ustawić aktualną godzinę, patrz rozdział „Funkcja zegara”.

5.1 Czystczenie wstępne

Wyjąć z piekarnika wszystkie akcesoria i prowadnice blach.

Patrz rozdział „Konserwacja i czyszczenie”.

Wyczyścić piekarnik i akcesoria przed pierwszym użyciem.

Umieścić akcesoria i wyjmowane prowadnice blach w początkowym położeniu.

5.2 Wstępne nagrzewanie

Przed pierwszym użyciem należy wstępnie nagrzać pusty piekarnik.

- Wybrać funkcję . Ustawić maksymalną temperaturę.
- Pozostawić włączony piekarnik na 1 godzinę.
- Wybrać funkcję . Ustawić maksymalną temperaturę.
- Pozostawić włączony piekarnik na 15 minut.
- Wybrać funkcję . Ustawić maksymalną temperaturę.
- Pozostawić włączony piekarnik na 15 minut.
- Wyłączyć i piekarnik i odczekać, aż ostygnie.

Akcesoria mogą rozgrzać się mocniej niż zwykle. Z piekarnika może wydobywać

się nieprzyjemny zapach i dym. Należy zapewnić wystarczający dopływ świeżego powietrza do pomieszczenia.

6. CODZIENNA EKSPLOATACJA



OSTRZEŻENIE!
Patrz rozdział dotyczący bezpieczeństwa.

6.1 Chowane pokręta sterującego

Aby użyć urządzenia, należy nacisnąć pokrętko. Pokrętko wysunie się.



6.2 Ustawianie funkcji pieczenia



1. Obrócić pokrętko wyboru funkcji pieczenia w celu wybrania funkcji pieczenia.
2. Obrócić pokrętko sterujące, aby wybrać temperaturę.



Kontrolka włącza się, gdy piekarnik pracuje.



3. Aby wyłączyć piekarnik, należy obrócić pokrętko wyboru funkcji pieczenia w położenie wyłączenia.

6.3 Funkcje pieczenia

Funkcja piekarnika	Zastosowanie
 Położenie wyłączenia	Piekarnik jest wyłączony.
 Oświetlenie piekarnika	Umożliwia włączenie oświetlenia, gdy nie włączono funkcji pieczenia.
 Termoobieg	Do jednoczesnego pieczenia na trzech poziomach i do suszenia żywności. Ustawić temperaturę o 20-40°C niższą niż dla funkcji Górna/dolna grzałka.





Funkcja piekarnika	Zastosowanie
 Termoobieg wilgotny	Funkcja zapewnia oszczędność energii podczas pieczenia. Wskazówki dotyczące pieczenia – patrz rozdział „Wskazówki i porady”, Termoobieg wilgotny. Drzwi piekarnika powinny być zamknięte podczas pieczenia, tak aby działanie funkcji nie było zakłócanie, a piekarnik działał z najwyższą możliwą wydajnością energetyczną. Podczas używania tej funkcji temperatura w komorze może się różnić od temperatury ustawionej. Można zmniejszyć moc grzania. Zalecenia dotyczące oszczędzania energii znajdują się w rozdziale „Efektywność energetyczna”, Oszczędność energii. Na podstawie tej funkcji została określona klasa energetyczna urządzenia zgodnie z normą EN 60350-1.
 Grzałka dolna	Do pieczenia ciast na kruchym spodzie oraz do pasteryzowania żywności.
 Grill	Do grillowania płaskich potraw i opiekania chleba.

Funkcja piekarnika	Zastosowanie
 Szybki grill	Do grillowania płaskich potraw w dużych ilościach oraz do opiekania pieczywa.
 Turbo grill	Do pieczenia większych kawałków mięsa lub drobiu z kością na jednym poziomie. Do przyrządzenia zapiekanek i przyrumieniania.

Funkcja piekarnika	Zastosowanie
 Pizza	Do wypieku pizzy. Do intensywnego przyrumieniania i pieczenia w celu uzyskania kruchej spodu.
 Górna/dolna grzałka	Do pieczenia mięsa lub ciasta na jednym poziomie.

7. FUNKCJE ZEGARA



7.1 Tabela funkcji zegara



Funkcja zegara	Zastosowanie
 AKTUALNA GODZINA	Ustawianie, zmienianie lub sprawdzanie aktualnej godziny.
 CZAS	Ustawianie czasu pracy urządzenia.
 KONIEC	Ustawianie czasu wyłączenia urządzenia.
 CZAS OPÓŹNIENIA	Łączy funkcje CZAS i KONIEC.
 MINUTNIK	Ustawianie czasu odliczania. Funkcja nie ma wpływu na działanie urządzenia. MINUTNIK można ustawić w dowolnej chwili – również wtedy, gdy urządzenie jest wyłączone.

7.2 Ustawianie godziny. Zmiana czasu





Przed użyciem piekarnika należy ustawić czas.

Wskaźnik  miga po podłączeniu urządzenia do zasilania, po przerwie w zasilaniu lub gdy zegar nie jest ustawiony.

Nacisnąć  lub , aby ustawić prawidłową godzinę. Po upływie około pięciu sekund miganie ustanie, a na wyświetlaczu będzie widoczna ustawiona aktualna godzina.

Aby zmienić aktualny czas, naciskać , aż zacznie migać .

7.3 Ustawianie funkcji CZAS





1. Ustawić funkcję piekarnika i temperaturę piekarnika.
2. Nacisnąć , aż  zacznie migać.
3. Nacisnąć  lub , aby ustawić funkcję CZAS.

Na wyświetlaczu widoczne jest wskazanie .

4. Gdy upłynie czas pieczenia, będzie migać  i zostanie wyemitowany sygnał dźwiękowy. Urządzenie wyłączy się automatycznie.
5. Nacisnąć dowolny przycisk, aby wyłączyć sygnał dźwiękowy.

- Obrócić pokrętkę wyboru funkcji piekarnika i pokrętkę regulacji temperatury w położenie wyłączenia.









7.4 Ustawianie funkcji KONIEC

- Ustawić funkcję piekarnika i temperaturę piekarnika.
- Nacisnąć , aż  zacznie migać.
- Nacisnąć  lub , aby ustawić czas.

Na wyświetlaczu widoczne jest wskazanie .

- Gdy upłynie czas pieczenia, będzie migać  i zostanie wyemitowany sygnał dźwiękowy. Urządzenie wyłączy się automatycznie.
- Nacisnąć dowolny przycisk, aby wyłączyć sygnał dźwiękowy.
- Obrócić pokrętkę wyboru funkcji piekarnika i pokrętkę regulacji temperatury w położenie wyłączenia.





7.5 Ustawianie CZASU OPÓŹNIENIA

- Ustawić funkcję piekarnika i temperaturę piekarnika.
- Nacisnąć , aż  zacznie migać.
- Nacisnąć  lub , aby ustawić funkcję CZAS.
- Nacisnąć .
- Nacisnąć  lub , aby ustawić funkcję KONIEC.
- Nacisnąć , aby potwierdzić.

Urządzenie włączy się później automatycznie, będzie działać przez czas ustawiony w funkcji CZAS i zakończy pracę o godzinie ustawionej w funkcji KONIEC. O ustawionej godzinie zostanie wyemitowany sygnał dźwiękowy.

- Urządzenie wyłączy się automatycznie. Nacisnąć dowolny przycisk, aby wyłączyć sygnał dźwiękowy.
- Obrócić pokrętkę wyboru funkcji piekarnika i pokrętkę regulacji temperatury w położenie wyłączenia.



7.6 Ustawianie MINUTNIKA

- Nacisnąć , aż  zacznie migać.
- Nacisnąć  lub , aby ustawić żądany czas.

Minutnik uruchomi się automatycznie po 5 sekundach.

- Gdy upłynie ustawiony czas, zostanie wyemitowany sygnał dźwiękowy. Nacisnąć dowolny przycisk, aby wyłączyć sygnał dźwiękowy.
- Ustawić pokrętkę funkcji piekarnika i pokrętkę temperatury w położeniu wyłączenia.

7.7 Anulowanie funkcji zegara

- Nacisnąć kilkakrotnie , aż zacznie migać wskaźnik żądanej funkcji.
- Nacisnąć i przytrzymać przycisk . Funkcja zegara wyłączy się po kilku sekundach.

8. KORZYSTANIE Z AKCESORIÓW



OSTRZEŻENIE!
Patrz rozdział dotyczący bezpieczeństwa.

8.1 Wkładanie akcesoriów

Ruszt:

Wsunąć ruszt między prowadnice jednego z poziomów umieszczania potraw i upewnić się, że nóżki są skierowane w dół.

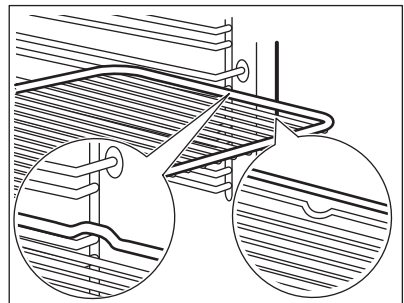

Blacha do pieczenia ciasta/Głęboka blacha:

Wsunąć blachę do pieczenia ciasta/
głęboką blachę między prowadnice
blachy.

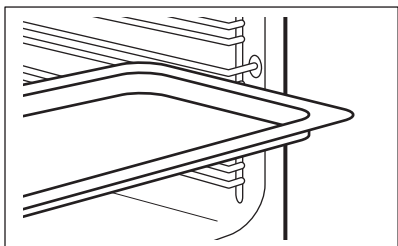

Ruszt wraz z blachą do pieczenia ciasta/
głęboką blachą:

Wsunąć blachę do pieczenia ciasta/
głęboką blachę między prowadnice
blachy, a ruszt między prowadnice
powyżej.

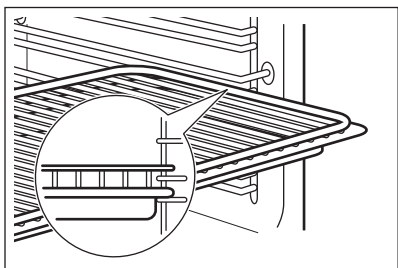

- i** Niewielkie występy na górze mają na celu zapewnienie większego bezpieczeństwa. Występy służą także jako zabezpieczenie przed wypadnięciem. Wysoka krawędź wokół rusztu zapobiega zsuwaniu się naczyń z rusztu.

8.2 Prowadnice teleskopowe

- i** Należy zachować instrukcję instalacji prowadnic teleskopowych do wykorzystania w przyszłości.

Prowadnice teleskopowe ułatwiają
wkładanie i wyjmowanie blach.

- !** **UWAGA!**
Nie myć prowadnic
teleskopowych w zmywarce.
Nie smarować prowadnic
teleskopowych.

1. Wyciągnąć prawą i lewą prowadnicę teleskopową.

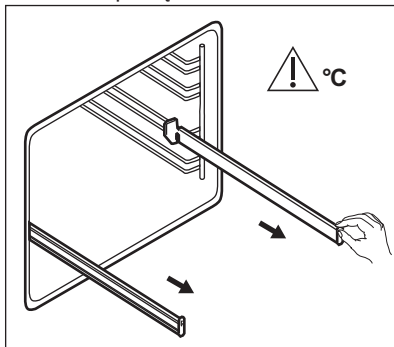

2. Umieścić ruszt na prowadnicach teleskopowych i ostrożnie wsunąć je do wnętrza piekarnika.

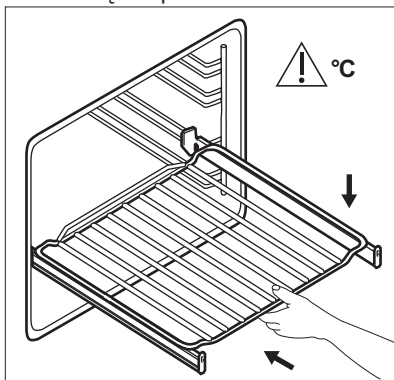

Przed zamknięciem drzwi upewnić się,
że prowadnice teleskopowe całkowicie
wsunięto do wnętrza piekarnika.

9. DODATKOWE FUNKCJE

9.1 Wentylator chłodzący

Podczas pracy piekarnika wentylator
chłodzący włącza się automatycznie, aby

utrzymywać powierzchnię piekarnika w
niskiej temperaturze. Po wyłączeniu
piekarnika wentylator chłodzący może

nadal działać do czasu schłodzenia piekarnika.

9.2 Termostat bezpieczeństwa

Nieprawidłowe działanie piekarnika lub uszkodzone podzespoły mogą

spowodować niebezpieczne przegrzanie urządzenia. Aby temu zapobiec, piekarnik wyposażono w termostat bezpieczeństwa, który w razie potrzeby wyłącza zasilanie. Po obniżeniu temperatury piekarnik automatycznie włączy się ponownie.

10. WSKAZÓWKI I PORADY



OSTRZEŻENIE!

Patrz rozdział dotyczący bezpieczeństwa.



Temperatury i czasy pieczenia podane w tabelach mają wyłącznie charakter orientacyjny. Zależą one od przepisu, jakości oraz ilości użytych składników.

10.1 Zalecenia dotyczące pieczenia

Potrawy można umieszczać w piekarniku na pięciu poziomach.

Poziomy półek liczone są od dna piekarnika.

Nowy piekarnik może piec inaczej niż dotychczas używany. W poniższej tabeli znajdują się standardowe ustawienia temperatury, czasu pieczenia i poziomu umieszczenia potrawy.

W przypadku braku ustawień dla specjalnego przepisu należy znaleźć ustawienia dla podobnej potrawy.

Piekarnik wyposażono w specjalny układ obiegu powietrza oraz stałą recyrkulacji pary. System ten, dzięki obecności pary, umożliwia przygotowanie delikatnych potraw z chrupiącą skórką. Pozwala skrócić czas pieczenia, a także zmniejszyć zużycie energii.

Pieczenie ciast

Drzwi piekarnika nie należy otwierać przed upływem co najmniej 3/4 ustawionego czasu pieczenia.

Jeśli wykorzystywane są dwie blachy do pieczenia jednocześnie należy pozostawić jeden pusty poziom między nimi.

Pieczenie mięsa i ryb

Do pieczenia bardzo tłustych potraw należy używać głębokiej blachy, aby nie dopuścić do trwałego zabrudzenia piekarnika.

Po upieczeniu mięsa należy odczekać około 15 minut przed jego pokrojeniem, aby nie wyciekły soki.









Aby uniknąć nadmiaru dymu w piekarniku podczas pieczenia, należy do głębokiej blachy wlać nieco wody. Aby zapobiec gromadzeniu się dymu, należy dolewać wodę za każdym razem, gdy wyparuje.









Czasy pieczenia

Czasy pieczenia zależą od rodzaju potrawy, jej konsystencji oraz ilości.









W początkowym okresie należy kontrolować wyniki pieczenia. Pozwoli to odnaleźć najlepsze ustawienia (mocy grzania, czasu pieczenia itp.) dla posiadanych naczyń, przepisów i ilości potraw pieczonych przy użyciu omawianego urządzenia.

10.2 Pieczenie ciast i mięs

 CIASTA						
	Górna/dolna grzałka		Termoobieg		 (min)	
	 (°C)		 (°C)			
Ciasta ucierane	170	2	160	3 (2 i 4)	45 - 60	Foremka do ciasta
Krucze ciasto	170	2	160	3 (2 i 4)	20 - 30	Foremka do ciasta
Sernik	170	1	165	2	80 - 100	Foremka do ciasta, Ø 26 cm
Strudel	175	3	150	2	60 - 80	Blacha do pieczenia ciasta
Tarta z dżemem	170	2	165	2	30 - 40	Foremka do ciasta, Ø 26 cm
Keks, nagrzać wstępnie pusty piekarnik	160	2	150	2	90 - 120	Foremka do ciasta, Ø 20 cm
Ciasto ze śliwkami, nagrzać wstępnie pusty piekarnik	175	1	160	2	50 - 60	Forma do chleba
Babeczki	170	3	140 - 150	3	20 - 30	Blacha do pieczenia ciasta
Babeczki, na dwóch poziomach	-	-	140 - 150	2 i 4	25 - 35	Blacha do pieczenia ciasta
Babeczki, na trzech poziomach	-	-	140 - 150	1, 3 i 5	30 - 45	Blacha do pieczenia ciasta
Ciasteczka	140	3	140 - 150	3	30 - 35	Blacha do pieczenia ciasta
Ciasteczka, na dwóch poziomach	-	-	140 - 150	2 i 4	35 - 40	Blacha do pieczenia ciasta







 CIASTA						
	Górna/dolna grzałka		Termoobieg		 (min)	
	 (°C)		 (°C)			
Ciasteczka, na trzech poziomach	-	-	140 - 150	1, 3 i 5	35 - 45	Blacha do pieczenia ciasta
Bezy	120	3	120	3	80 - 100	Blacha do pieczenia ciasta
Bezy, na dwóch poziomach, nagrzać wstępnie pusty piekarnik	-	-	120	2 i 4	80 - 100	Blacha do pieczenia ciasta
Drożdżówki, nagrzać wstępnie pusty piekarnik	190	3	190	3	12 - 20	Blacha do pieczenia ciasta
Eklery	190	3	170	3	25 - 35	Blacha do pieczenia ciasta
Eklery, na dwóch poziomach	-	-	170	2 i 4	35 - 45	Blacha do pieczenia ciasta
Tarty płaskie	180	2	170	2	45 - 70	Foremka do ciasta, Ø 20 cm
Ciasto owocowe z dużą ilością owoców	160	1	150	2	110 - 120	Foremka do ciasta, Ø 24 cm

Nagrzać wstępnie pusty piekarnik.

 CHLEB I PIZZA						
		Górna/dolna grzałka		Termoobieg		 (min) 
		 (°C)		 (°C)		
	Biały chleb, 1-2 szt., 0,5 kg każda	190	1	190	1	60 - 70 -
	Chleb żytni, wstępne nagrzewanie nie jest wymagane	190	1	180	1	30 - 45 Forma do chleba
	Bułki, 6-8 bułek	190	2	180	2 (2 i 4)	25 - 40 Blacha do pieczenia ciasta
	Pizza	230 - 250	1	230 - 250	1	10 - 20 Blacha emaliowana
	Drożdżówki	200	3	190	3	10 - 20 Blacha do pieczenia ciasta





Nagrząć wstępnie pusty piekarnik.







Użyć foremki do ciasta.







 TARTY						
		Górna/dolna grzałka		Termoobieg		 (min)
		 (°C)		 (°C)		
	Tarta makaronowa, wstępne nagrzewanie nie jest wymagane	200	2	180	2	40 - 50
	Tarta warzywna, wstępne nagrzewanie nie jest wymagane	200	2	175	2	45 - 60
	Quiche	180	1	180	1	50 - 60
	Lasagne	180 - 190	2	180 - 190	2	25 - 40
	Cannelloni	180 - 190	2	180 - 190	2	25 - 40

Użyć drugiego poziomu piekarnika.





Użyć rusztu.

 MIĘSO			
	Górna/dolna grzałka	Termoobieg	 (min)
	 (°C)	 (°C)	
Wołowina	200	190	50 - 70
Wieprzowina	180	180	90 - 120
Cielęcina	190	175	90 - 120
Angielska pieczeń wołowa, lekko wypieczona	210	200	50 - 60
Angielska pieczeń wołowa, średnio wypieczona	210	200	60 - 70
Angielska pieczeń wołowa, dobrze wypieczona	210	200	70 - 75

 MIĘSO					
	Górna/dolna grzałka		Termoobieg		 (min)
	 (°C)		 (°C)		
Łopátka wieprzowa, ze skórą	180	2	170	2	120 - 150
Golonka wieprzowa, 2 porcje	180	2	160	2	100 - 120
Udziec jagnięcy	190	2	175	2	110 - 130
Cały kurczak	220	2	200	2	70 - 85
Cały indyk	180	2	160	2	210 - 240
Cała kaczka	175	2	220	2	120 - 150
Cała gęś	175	2	160	1	150 - 200
Królik, pokrojony na kawałki	190	2	175	2	60 - 80

 MIĘSO					
	Górna/dolna grzałka		Termoobieg		 (min)
	 (°C)		 (°C)		
Zając, pokrojony na kawałki	190	2	175	2	150 - 200
Cały bażant	190	2	175	2	90 - 120

Użyć drugiego poziomu piekarnika.





 RYBA			
	Górna/dolna grzałka		 (min)
	 (°C)	 (°C)	
Pstrąg / Leszcz morski, 3-4 ryby	190	175	40 - 55
Tuńczyk / Łosoś, 4-6 filetów	190	175	35 - 60





10.3 Grill

Nagrząć wstępnie pusty piekarnik.

Użyć czwartego poziomu piekarnika.

Grill z maksymalnym ustawieniem temperatury.

 GRILL			
	 (kg)	 (min) 1. strona	 (min) 2. strona
	Steki, 4 szt.	0.8	12 - 15
Befsztyk, 4 szt.	0.6	10 - 12	6 - 8
Kiełbasa, 8	-	12 - 15	10 - 12
Kotlety wieprzowe, 4 szt.	0.6	12 - 16	12 - 14
Półwki kurczaka, 2	1	30 - 35	25 - 30





 GRILL			
	 (kg)	 (min) 1. strona	 (min) 2. strona
Kebaby, 4	-	10 - 15	10 - 12
Pierś kurczaka, 4 szt.	0.4	12 - 15	12 - 14
Burgery, 6	0.6	20 - 30	-
Filet rybny, 4 szt.	0.4	12 - 14	10 - 12
Zapiekane kanapki, 4 - 6	-	5 - 7	-
Tosty, 4 - 6	-	2 - 4	2 - 3





10.4 Turbo grill





Nagrząć wstępnie pusty piekarnik.





Użyć pierwszego lub drugiego poziomu piekarnika.





Aby obliczyć czas pieczenia, należy pomnożyć czas podany w poniższej tabeli przez liczbę centymetrów grubości filetu.





 WOŁOWINA		
	 (°C)	 (min)
Pieczeń lub filet wołowy, lekko wypieczony	190 - 200	5 - 6
Pieczeń lub filet wołowy, średnio wypieczony	180 - 190	6 - 8
Pieczeń lub filet wołowy, dobrze wypieczony	170 - 180	8 - 10

 WIEPRZOWINA		
	 (°C)	 (min)
Łopatką / Kar-kówka / Szynka, 1-1,5 kg	160 - 180	90 - 120
Kotlety / Żeberka, 1-1,5 kg	170 - 180	60 - 90
Klops, 0,75-1 kg	160 - 170	50 - 60
Golonka wieprzowa, podgotowana, 0,75-1 kg	150 - 170	90 - 120

 CIEŁĘCINA		
	 (°C)	 (min)
Pieczeń cielęcą, 1 kg	160 - 180	90 - 120
Gicz cielęcą, 1,5-2 kg	160 - 180	120 - 150

 JAGNĘCINA		
	 (°C)	 (min)
Udziec jagnięcy / Pieczeń jagnięca, 1-1,5 kg	150 - 170	100 - 120
Comber jagnięcy, 1-1,5 kg	160 - 180	40 - 60

 DRÓB		
	 (°C)	 (min)
Drób, porcje, 0,2-0,25 kg porcja	200 - 220	30 - 50
Półówki kurczaka, 0,4-0,5 kg porcja	190 - 210	35 - 50
Kurczak, pularda, 1-1,5 kg	190 - 210	50 - 70
Kaczka, 1,5-2 kg	180 - 200	80 - 100
Gęś, 3,5-5 kg	160 - 180	120 - 180
Indyk, 2,5-3,5 kg	160 - 180	120 - 150
Indyk, 4-6 kg	140 - 160	150 - 240

 RYBA (NA PARZE)		
	 (°C)	 (min)
Cała ryba, 1-1,5 kg	210 - 220	40 - 60

10.5 Suszenie - Termoobieg

Przykryć blachy pergaminem lub papierem śniadaniowym.

Aby uzyskać lepszy efekt, można zatrzymać proces w połowie czasu suszenia, otworzyć drzwi i pozostawić na noc w celu dokończenia suszenia.

W przypadku użycia jednej blachy umieścić ją na trzecim poziomie piekarnika.

W przypadku użycia dwóch blach umieścić je na pierwszym i czwartym poziomie piekarnika.



 WARZYWA		
	 (°C)	 (godz.)
Fasola	60 - 70	6 - 8
Papryka	60 - 70	5 - 6
Warzywa na zupę	60 - 70	5 - 6
Grzyby	50 - 60	6 - 8
Zioła	40 - 50	2 - 3

Ustawić temperaturę 60-70°C.

 OWOCE	
	 (godz.)
Śliwki	8 - 10
Morele	8 - 10
Krojone jabłka	6 - 8
Gruszki	6 - 9



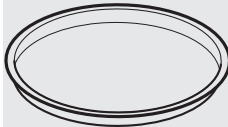
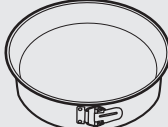

10.6 Termoobieg wilgotny – zalecane akcesoria





Należy używać używać naczyń i pojemników w ciemnym kolorze o matowej powierzchni. Pochłaniają one lepiej ciepło niż naczynia w jasnym kolorze o błyszczącej powierzchni.

			
Blacha do pizzy	Forma do pieczenia	Kokilki	Forma do tarty
W ciemnym kolorze, matowa średnica: 28 cm	W ciemnym kolorze, matowa średnica: 26 cm	Ceramiczne średnica: 8 cm, wyso- kość: 5 cm	W ciemnym kolorze, matowa średnica: 28 cm

10.7 Termoobieg wilgotny







Aby uzyskać najlepsze efekty, należy przestrzegać zaleceń z poniższej tabeli.







		 (°C)		 (min)
Słodkie bułeczki, 12 szt.	blacha do pieczenia ciasta lub głęboka blacha	175	3	40 - 50
Bułki, 9 szt.	blacha do pieczenia ciasta lub głęboka blacha	180	2	35 - 45
Pizza mrożona, 0,35 kg	ruszt	180	2	45 - 55
Rolada biszkoptowa	blacha do pieczenia ciasta lub głęboka blacha	170	2	30 - 40
Brownie	blacha do pieczenia ciasta lub głęboka blacha	170	2	45 - 50
Suflet, 6 szt.	ceramiczne kokilki na ruszcie	190	3	45 - 55
Biszkoptowy spód tarty	forma do tarty na ruszcie	180	2	35 - 45
Biszkopt królowej Wiktorii	naczynie do pieczenia na ruszcie	170	2	35 - 50
Gotowana ryba, 0,3 kg	blacha do pieczenia ciasta lub głęboka blacha	180	2	35 - 45

		 (°C)		 (min)
Cała ryba, 0,2 kg	blacha do pieczenia ciasta lub głęboka blacha	180	3	25 - 35
Filet rybny, 0,3 kg	blacha do pieczenia pizzy na ruszcie	170	3	30 - 40
Mięso gotowane, 0,25 kg	blacha do pieczenia ciasta lub głęboka blacha	180	3	35 - 45
Szaszłyk, 0,5 kg	blacha do pieczenia ciasta lub głęboka blacha	180	3	40 - 50
Ciasteczka, 16 szt.	blacha do pieczenia ciasta lub głęboka blacha	150	2	30 - 45
Makaroniki, 20 szt.	blacha do pieczenia ciasta lub głęboka blacha	180	2	45 - 55
Babeczki, 12 szt.	blacha do pieczenia ciasta lub głęboka blacha	170	2	30 - 40
Ciasto słone, 16 szt.	blacha do pieczenia ciasta lub głęboka blacha	170	2	35 - 45
Herbatniki, 20 szt.	blacha do pieczenia ciasta lub głęboka blacha	150	2	40 - 50
Babeczki, 8 szt.	blacha do pieczenia ciasta lub głęboka blacha	170	2	30 - 40
Warzywa, z wody, 0,4 kg	blacha do pieczenia ciasta lub głęboka blacha	180	2	35 - 45
Omlet wegetariański	blacha do pieczenia pizzy na ruszcie	180	3	35 - 45
Warzywa śródziemnomorskie, 0,7 kg	blacha do pieczenia ciasta lub głęboka blacha	180	4	35 - 45

10.8 Informacje dla ośrodków przeprowadzających testy

Testy zgodne z normą IEC 60350-1.

				 (°C)	 (min)	
Ciasteczka, 20 na blasze	Górna/dolna grzałka	Blacha do pieczenia ciasta	3	170	20 - 30	-
Ciasteczka, 20 na blasze	Termoobieg	Blacha do pieczenia ciasta	3	150 - 160	20 - 35	-
Ciasteczka, 20 na blasze	Termoobieg	Blacha do pieczenia ciasta	2 i 4	150 - 160	20 - 35	-
Szarlotka, 2 formy o śr. 20 cm	Górna/dolna grzałka	Ruszt	2	180	70 - 90	-
Szarlotka, 2 formy o śr. 20 cm	Termoobieg	Ruszt	2	160	70 - 90	-
Biszkopt, foremka do ciasta Ø 26 cm	Górna/dolna grzałka	Ruszt	2	170	40 - 50	Nagrzewać wstępnie piekarnik przez 10 minut.
Biszkopt, foremka do ciasta Ø 26 cm	Termoobieg	Ruszt	2	160	40 - 50	Nagrzewać wstępnie piekarnik przez 10 minut.
Biszkopt, foremka do ciasta Ø 26 cm	Termoobieg	Ruszt	2 i 4	160	40 - 60	Nagrzewać wstępnie piekarnik przez 10 minut.
Ciasteczka maślane	Termoobieg	Blacha do pieczenia ciasta	3	140 - 150	20 - 40	-
Ciasteczka maślane	Termoobieg	Blacha do pieczenia ciasta	2 i 4	140 - 150	25 - 45	-

				 (°C)	 (min)	
Ciasteczka maślane	Górna/dolna grzałka	Blacha do pieczenia ciasta	3	140 - 150	25 - 45	-
Tosty, 4-6 szt.	Grill	Ruszt	4	maks.	2-3 minuty pierwsza strona; 2-3 minuty druga strona	Nagrzewać wstępnie piekarnik przez 3 minuty.
Burger wołowy, 6 szt., 0,6 kg	Grill	Ruszt i ociekacz	4	maks.	20 - 30	Umieścić ruszt na czwartym poziomie, a ociekacz na trzecim poziomie piekarnika. Obrócić produkt w połowie czasu pieczenia. Nagrzewać wstępnie piekarnik przez 3 minuty.

11. KONSERWACJA I CZYSZCZENIE



OSTRZEŻENIE!

Patrz rozdział dotyczący bezpieczeństwa.

11.1 Uwagi dotyczące czyszczenia



Środki czyszczące

Przód piekarnika należy myć miękką ściereczką zwilżoną ciepłą wodą z dodatkiem łagodnego płynu do mycia naczyń.

Do czyszczenia powierzchni metalowych należy stosować łagodny środek czyszczący.

Uporczywe zabrudzenia należy usuwać za pomocą specjalnego środka do czyszczenia piekarników. Nie czyścić powłoki katalitycznej środkiem do czyszczenia piekarników.



Codzienne użytkowanie

Po każdym użyciu należy oczyścić komorę piekarnika. Nagromadzenie się tłuszczu lub resztek potraw może skutkować pożarem. Zagrożenie jest większe dla blachy do opiekania.

Wewnątrz piekarnika lub na szybach drzwi może skraplać się para wodna. Aby ograniczyć zjawisko skraplania pary wodnej, należy uruchamiać piekarnik na 10 minut przed rozpoczęciem pieczenia. Po każdym użyciu osuszyć komorę miękką ściereczką.



Akcesoria

Po każdym użyciu akcesoriów należy wyczyścić je i pozostawić do wyschnięcia. Do czyszczenia należy użyć miękkiej ściereczki zwilżonej ciepłą wodą z dodatkiem płynu do mycia naczyń. Nie myć akcesoriów w zmywarce do naczyń.

Nie czyścić akcesoriów pokrytych powłoką zapobiegającą przywieraniu agresywnymi środkami czyszczącymi, ostrymi przedmiotami ani nie myć ich w zmywarce.

11.2 Piekarniki wykonane ze stali nierdzewnej lub aluminium

Drzwi piekarnika należy czyścić wyłącznie za pomocą wilgotnej ściereczki lub gąbki. Osuszyć miękką ściereczką.

Nie należy używać myjek stalowych, kwasów ani produktów ściernych, ponieważ mogą one uszkodzić powierzchnię piekarnika. Panel sterowania piekarnika należy czyścić stosując się do tych samych zaleceń.

11.3 Czyszczenie uszczelki drzwi

Należy regularnie sprawdzać uszczelkę drzwi. Uszczelka drzwi jest założona wokół obramowania komory piekarnika. Nie wolno korzystać z piekarnika, jeśli uszczelka drzwi jest uszkodzona. Skontaktować się z autoryzowanym centrum serwisowym.

Aby wyczyścić uszczelkę drzwi, należy zapoznać się z ogólnymi informacjami na temat czyszczenia.

11.4 Wyjmowanie przewodnic blach/wkładów katalitycznych

Aby wyczyścić piekarnik, należy wyjąć prowadnice blach/wkłady katalityczne.



UWAGA!

Podczas wyjmowania przewodnic blach należy zachować ostrożność. Panele katalityczne nie są przymocowane do ścianek piekarnika i mogą wypaść podczas wyjmowania przewodnic blach.

1. Odciągnąć przednią część przewodnic blach od bocznej ścianki. Przytrzymać tylne prowadnice blach i wkład katalityczny na miejscu drugą ręką.

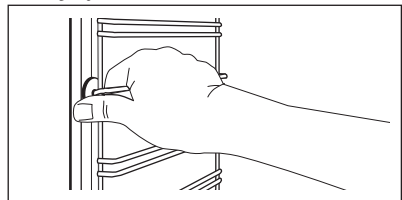

2. Odciągnąć tylną część przewodnic blach od bocznej ścianki i wyjąć je.

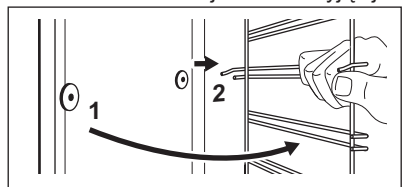

Zamontować akcesoria w odwrotnej kolejności.

- i** Kołki ustalające prowadnic teleskopowych muszą być skierowane do przodu.

11.5 Czyszczenie katalityczne

Komora pokryta powłoką katalityczną podlega samoczyszczeniu. Pochłania ona tłuszcz.

Przed włączeniem czyszczenia katalitycznego:

- Wyjąć wszystkie akcesoria .
- Wyczyścić akcesoria piekarnika przy użyciu ciepłej wody z dodatkiem detergentu.
- Wyczyścić wewnętrzną szybę drzwi delikatną szmatką zwilżoną w ciepłej wodzie.

1. Włączyć funkcję .
2. Ustawić temperaturę na 250°C i pozostawić włączony piekarnik na 1 godzinę.
3. Wyłączyć piekarnik.
4. Gdy piekarnik ostygnie, wyczyścić komorę miękką wilgotną szmatką.

Plamy lub odbarwienie powłoki katalitycznej nie mają wpływu na działanie czyszczenia katalitycznego.

11.6 Zdejmowanie i zakładanie drzwi

W drzwiach piekarnika znajdują się dwie szyby. Drzwi piekarnika i wewnętrzną szybę można wymontować do wyczyszczenia. Przed przystąpieniem do demontażu szyb należy zapoznać się z instrukcją „Zdejmowanie i zakładanie drzwi”.

- i** Jeśli drzwi nie zostaną uprzednio zdemontowane, mogą się gwałtownie zamknąć podczas wyjmowania z nich szyby wewnętrznej.



UWAGA!

Nie używać piekarnika bez wewnętrznej szyby.

1. Otworzyć całkowicie drzwi i znaleźć zawias po prawej stronie drzwi.

2. Za pomocą śrubokręta unieść i całkowicie obrócić dźwignię przy prawym zawiasie.

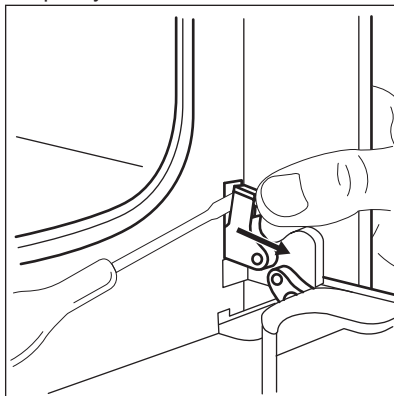

3. Znaleźć zawias po lewej stronie drzwi.

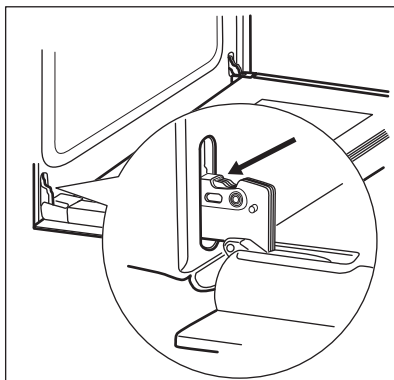

4. Unieść i całkowicie obrócić dźwignię przy lewym zawiasie.

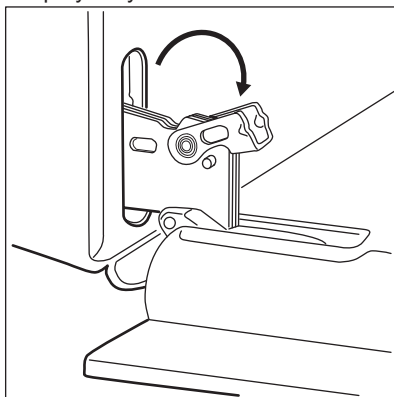

- Przymknąć drzwi piekarnika do połowy, do pierwszej pozycji otwarcia. Następnie unosząc i pociągając drzwi do siebie, wyjąć je z mocowania.

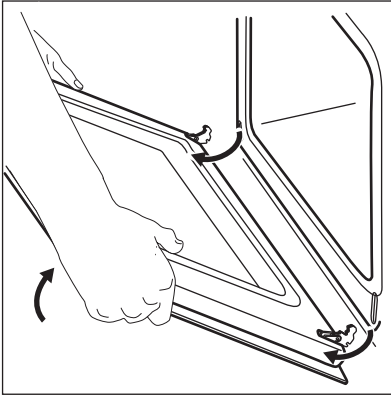

- Umieścić drzwi na stabilnej powierzchni przykrytej miękką szmatką.
- Chwycić z obu stron górną listwę drzwi (B) i nacisnąć do środka, aby zwolnić zatrzaski.

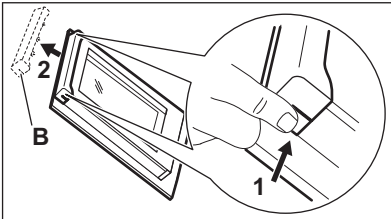

- Pociągnąć listwę drzwi do przodu, aby ją zdjąć.
- Chwycić szybę drzwi za górną krawędź i ostrożnie wyjąć ją. Upewnić się, że szyba całkowicie wysunie się z prowadnic.

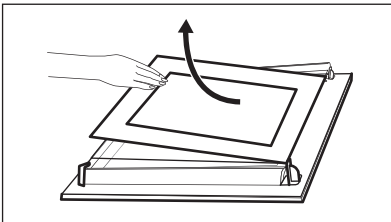

- Umyć szyby wodą z płynem do mycia naczyń. Ostrożnie wytrzeć szyby do sucha. Nie myć szyb w zmywarce. Po umyciu zamontować szybę oraz drzwi piekarnika.

Nadruk na szybie powinien być skierowany ku wewnętrznej stronie drzwi. Należy sprawdzić, czy po zamontowaniu powierzchnia obramowania szyby w miejscu nadruku nie jest szorstka w dotyku.

Zamontować prawidłowo listwę drzwi (powinno być słyszalne kliknięcie).

Upewnić się, że wewnętrzną szybę prawidłowo umieszczono w mocowaniu.

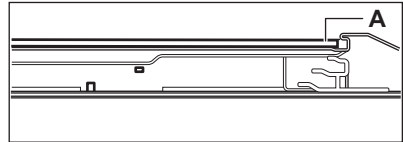

11.7 Wymiana żarówki



OSTRZEŻENIE!

Zagrożenie porażeniem prądem.

Żarówka może być gorąca.

- Wyłączyć piekarnik.
- Odczekać, aż piekarnik ostygnie.
- Odłączyć piekarnik od zasilania.
- Umieścić szmatkę na dnie komory.



UWAGA!

Aby uniknąć zabrudzenia żarówki halogenowej tłuszczem, należy chwycić ją przez szmatkę.

Tylne oświetlenie

- Obrócić szklany klosz, aby go zdjąć.
- Wyczyścić szklany klosz.
- Wymienić żarówkę na nową, odpowiednią do piekarnika i odporną na działanie temperatury do 300°C.
- Zamontować klosz.

12. ROZWIĄZYWANIE PROBLEMÓW



OSTRZEŻENIE!

Patrz rozdział dotyczący bezpieczeństwa.

12.1 Co zrobić, gdy...

Problem	Prawdopodobna przyczyna	Środek zaradczy
Piekarnik nie nagrzewa się.	Piekarnik jest wyłączony.	Włączyć piekarnik.
Piekarnik nie nagrzewa się.	Nie jest ustawiony aktualny czas.	Ustawić aktualny czas.
Piekarnik nie nagrzewa się.	Nie wprowadzono wymaganych ustawień.	Upewnić się, że wprowadzono prawidłowe ustawienia.
Piekarnik nie nagrzewa się.	Zadziałał bezpiecznik.	Sprawdzić, czy przyczyną nieprawidłowego działania jest bezpiecznik. Jeżeli nadal będzie dochodzić do wyzwalania bezpiecznika, należy skontaktować się z wykwalifikowanym elektrykiem.
Nie działa oświetlenie.	Przepaliła się żarówka.	Wymienić żarówkę.
Na potrawach i w komorze piekarnika osiadają para i skropliny.	Potrawa pozostawała za długo w piekarniku.	Nie należy pozostawiać potraw w piekarniku na dłużej niż 15-20 minut po zakończeniu procesu pieczenia.
Wyświetlacz pokazuje „12.00”.	Wystąpiła przerwa w zasilaniu.	Ponownie ustawić zegar.

12.2 Informacje serwisowe

Jeżeli rozwiązanie problemu we własnym zakresie nie jest możliwe, należy skontaktować się ze sprzedawcą lub z autoryzowanym punktem serwisowym.

Dane niezbędne dla serwisu znajdują się na tabliczce znamionowej. Tabliczka

znamionowa znajduje się na przednim obramowaniu komory piekarnika. Nie usuwać tabliczki znamionowej z komory piekarnika.

Zalecamy wpisanie danych w tym miejscu:

Model (MOD.)

Zalecamy wpisanie danych w tym miejscu:

Numer produktu (PNC)

Numer seryjny (S.N.)

13. INSTALACJA**OSTRZEŻENIE!**

Patrz rozdział dotyczący bezpieczeństwa.

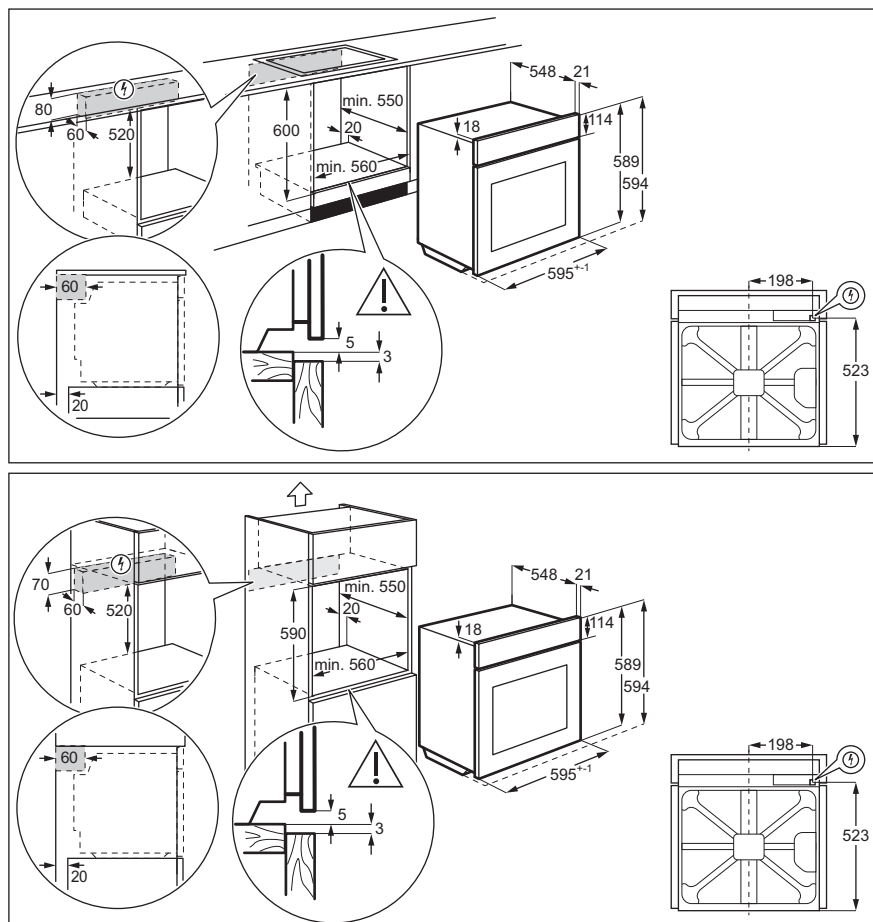
13.1 Zabudowa urządzenia

13.2 Mocowanie urządzenia do szafki

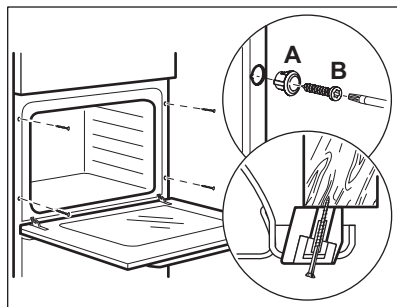

13.3 Instalacja elektryczna



Producent nie ponosi odpowiedzialności za nieprzestrzeganie zaleceń dotyczących bezpieczeństwa, które zawarto w rozdziałach poświęconych bezpieczeństwu.

Urządzenie wyposażono w przewód zasilający oraz wtyczkę.

13.4 Przewody

Rodzaje przewodów przeznaczonych do montażu lub wymiany:

H07 RN-F, H05 RN-F, H05 RRF, H05 VV-F, H05 V2V2-F (T90), H05 BB-F

Dobór przekroju przewodu należy przeprowadzić na podstawie mocy całkowitej podanej na tabliczce znamionowej. Można również skorzystać z informacji zawartych w tabeli:

Moc całkowita (W)	Przekrój przewodu (mm ²)
maksymalnie 1380	3 x 0.75
maksymalnie 2300	3 x 1
maksymalnie 3680	3 x 1.5

Przewód ochronny (żółto-zielony) musi być o 2 cm dłuższy od przewodu fazowego i neutralnego (niebieski i brązowy).

14. EFEKTYWNOŚĆ ENERGETYCZNA

14.1 Karta produktu

Informacje o produkcie zgodnie z normą UE 65-66/2014

Nazwa dostawcy	Electrolux
Oznaczenie modelu	EOF5C70X
Wskaźnik efektywności energetycznej	95.3
Klasa efektywności energetycznej	A
Zużycie energii przy standardowym obciążeniu w trybie tradycyjnym	0.95 kWh/cykl
Zużycie energii przy standardowym obciążeniu w trybie z termoobiegiem	0.81 kWh/cykl
Liczba komór	1
Źródła ciepła	Zasilanie elektryczne
Pojemność	72 l

Typ piekarnika	Piekarnik do zabudowy
Masa	30.2 kg

EN 60350-1 – Elektryczny sprzęt do gotowania do użytku domowego – Część 1: Elektryczne kuchnie, piekarniki, piekarniki parowe i opiekacze – Metody badań cech funkcjonalnych.

14.2 Oszczędzanie energii



Piekarnik wyposażono w funkcje umożliwiające oszczędzanie energii podczas codziennego pieczenia.

Należy sprawdzić, czy podczas pracy drzwi piekarnika są prawidłowo zamknięte. Nie otwierać drzwi zbyt często podczas pieczenia. Utrzymywać uszczelkę drzwi w czystości i upewnić się, że jest prawidłowo przymocowana.

Korzystanie z metalowych naczyń pozwala oszczędzać energię.

Gdy nie jest to konieczne, nie należy wstępnie nagrzewać piekarnika przed rozpoczęciem pieczenia.

Przygotowując kilka potraw, należy w miarę możliwości skracać przerwy między ich pieczeniem.

Pieczenie z termoobiegiem

Jeśli to możliwe, w celu oszczędzania energii należy korzystać z funkcji termoobiegu.

Ciepło reszkowe

Gdy pieczenie trwa dłużej niż 30 minut, należy zmniejszyć temperaturę piekarnika do minimum na 3-10 minut przed zakończeniem pieczenia. Ciepło resztkowe zgromadzone w piekarniku pozwoli dokończyć pieczenie.

Używać ciepła reszkowego do podgrzewania innych potraw.

Podtrzymywanie temperatury potraw

Wybrać najniższe możliwe ustawienie temperatury, aby wykorzystać ciepło reszkowe i podtrzymać temperaturę potrawy.

Termoobieg wilgotny

Funkcja zapewni oszczędność energii podczas pieczenia.

15. OCHRONA ŚRODOWISKA

Materiały oznaczone symbolem  należy poddać utylizacji. Opakowanie urządzenia włożyć do odpowiedniego pojemnika w celu przeprowadzenia recyklingu. Należy zadbać o ponowne przetwarzanie odpadów urządzeń elektrycznych i elektronicznych, aby chronić środowisko naturalne oraz

ludzkie zdrowie. Nie wolno wyrzucać urządzeń oznaczonych symbolem  razem z odpadami domowymi. Należy zwrócić produkt do miejscowego punktu ponownego przetwarzania lub skontaktować się z odpowiednimi władzami miejskimi.

www.electrolux.com/shop



867355185-B-162019

