

Instrukcja obsługi Návod k obsluze Kompaktowy zestaw stereo Kompaktní stereo systém

Model No. SC-HC412
SC-HC410

POLSKI

ČESKY

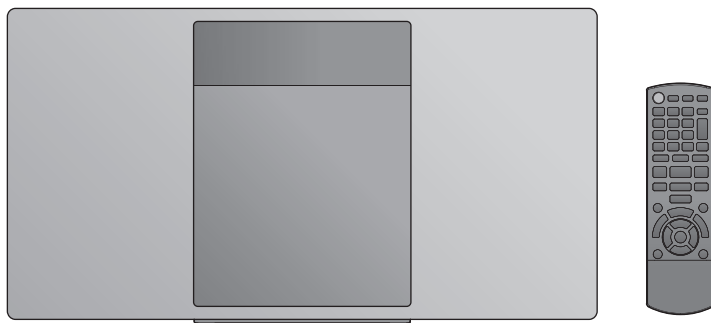

Dziękujemy za zakupienie tego produktu.

Przed przystąpieniem do eksploatacji opisywanego produktu należy dokładnie przeczytać niniejsze zalecenia i zachować instrukcję obsługi do wglądu.

Załączone instrukcje instalacji (→ 2, 3 i 38, 39, 40)

Instalację powinien przeprowadzić wyłącznie wykwalifikowany specjalista.

Przed rozpoczęciem pracy należy się dokładnie zapoznać z instrukcją instalacji oraz z instrukcją obsługi, aby się upewnić, że instalacja została przeprowadzona prawidłowo.

(Proszę zachować niniejszą instrukcję. Będzie ona potrzebna podczas serwisowania lub przenoszenia urządzenia.)

Děkujeme, že jste si zakoupil tento výrobek.

Před použitím tohoto produktu si pečlivě přečtěte tyto pokyny a celý návod si uložte pro pozdější použití.

Příložené pokyny k instalaci (→ 20, 21 a 40, 41, 42)

Instalační práce musí být provedeny kvalifikovaným instalatérským odborníkem.

Před zahájením instalace si pečlivě přečtěte tyto pokyny k instalaci a návod k obsluze, abyste instalaci provedli opravdu správně.

(Tyto pokyny si uschovejte. Můžete je potřebovat při údržbě nebo přesouvání tohoto zařízení.)

Zasady bezpieczeństwa

OSTRZEŻENIE

Urządzenie

- Aby ograniczyć niebezpieczeństwo pożaru, porażenia prądem lub uszkodzenia urządzenia,
 - Nie należy wystawiać urządzenia na działanie deszczu, wilgoci, kąpienie lub zachłapanie.
 - Na urządzeniu nie należy ustawiać żadnych naczyń zawierających płyny, takich jak wazon.
 - Należy stosować zalecane akcesoria.
 - Nie należy demontować obudowy urządzenia.
 - Nie należy podejmować prób samodzielnej naprawy. Naprawę urządzenia należy zlecić wykwalifikowanemu pracownikom serwisu.
 - Należy uważać, aby do wnętrza urządzenia nie dostały się metalowe przedmioty.
 - Na urządzeniu nie wolno umieszczać żadnych ciężkich przedmiotów.

Przewód zasilania

- Aby ograniczyć niebezpieczeństwo pożaru, porażenia prądem lub uszkodzenia urządzenia,
 - Należy się upewnić, że napięcie źródła zasilania odpowiada napięciu podanemu na urządzeniu.
 - Dokładnie podłączyć wtyczkę przewodu zasilającego do gniazda ściennego.
 - Nie wolno ciągnąć za przewód, zginać go ani kłaść na nim ciężkich przedmiotów.
 - Nie wolno dotykać wtyczki mokrymi rękami.
 - Przy odłączaniu przewodu należy chwycić za wtyczkę.
 - Nie wolno podłączać urządzenia do uszkodzonego gniazda ściennego oraz gdy wtyczka przewodu zasilającego jest uszkodzona.
- Wtyczka zasilania umożliwi odłączenie urządzenia. Zainstaluj to urządzenie w taki sposób, aby możliwe było natychmiastowe odłączenie wtyczki zasilania od gniazda zasilania.

UWAGA

Urządzenie

- W tym urządzeniu znajduje się laser. Wykonywanie regulacji innych niż opisane lub postępowanie w sposób nieprzewidziany w instrukcji obsługi grozi niebezpiecznym naświetleniem promieniami lasera.
- Nie należy umieszczać na urządzeniu źródeł otwartego ognia, takich jak zapalone świece.
- To urządzenie może odbierać zakłócenia wywołane użyciem telefonu komórkowego. Jeżeli takie zakłócenia wystąpią, wskazane jest zwiększenie odległości pomiędzy urządzeniem a telefonem komórkowym.
- Urządzenie jest przeznaczone do używania w klimacie umiarkowanym.

Wybór miejsca

- Urządzenie należy ustawić na równej powierzchni.
- Aby ograniczyć niebezpieczeństwo pożaru, porażenia prądem lub uszkodzenia urządzenia,
 - Niniejszego urządzenia nie należy instalować lub umieszczać w szafce na książki, zabudowanej szafce lub innej ograniczonej przestrzeni, w celu zapewnienia dobrej wentylacji.
 - Nie należy zasłaniać otworów wentylacyjnych urządzenia gazetami, obrusami, zasłonami i podobnymi przedmiotami.
 - Urządzenie należy chronić przed bezpośrednim działaniem promieni słonecznych, wysoką temperaturą, wysoką wilgotnością oraz nadmiernymi drganiami.

Bateria

- Istnieje niebezpieczeństwo wybuchu w przypadku, gdy baterie zostaną nieprawidłowo włożone. Baterie należy wymieniać wyłącznie na baterie typu zalecanego przez producenta.
- Nieprawidłowe obchodzenie się z bateriami może prowadzić do wycieku elektrolitu i może być także przyczyną pożaru.
 - Baterii należy wyjąć, jeżeli pilot nie będzie używany przez dłuższy czas. Należy ją przechowywać w chłodnym, ciemnym miejscu.
 - Nie ogrzewaj i nie wrzucaj do ognia.
 - Nie należy pozostawiać baterii przez dłuższy czas w samochodzie z zamkniętymi drzwiami i oknami wystawionym na bezpośrednie działanie promieni słonecznych.
 - Nie demontuj i nie powoduj zwarcia.
 - Baterii alkalicznych lub manganowych nie należy ładować ponownie.
 - Nie używaj baterii, z których usunięta została osłona.
- W przypadku utylizacji baterii, należy się skontaktować z lokalnymi władzami lub ze sprzedawcą celem uzyskania informacji o prawidłowym sposobie postępowania.

Pozbywanie się zużytych urządzeń elektrycznych i elektronicznych oraz baterii.
Dotyczy wyłącznie obszaru Unii Europejskiej oraz krajów posiadających systemy zbiórki i recyklingu.



Niniejsze symbole umieszczane na produktach, opakowaniach i/lub w dokumentacji towarzyszącej oznaczają, że nie wolno mieszać zużytych urządzeń elektrycznych i elektronicznych oraz baterii z innymi odpadami domowymi/komunalnymi. W celu zapewnienia właściwego przetwarzania, utylizacji oraz recyklingu zużytych urządzeń elektrycznych i elektronicznych oraz

zużytych baterii, należy oddawać je do wyznaczonych punktów gromadzenia odpadów zgodnie z przepisami prawa krajowego. Poprzez prawidłowe pozbywanie się zużytych urządzeń elektrycznych i elektronicznych oraz zużytych baterii pomagasz oszczędzać cenne zasoby naturalne oraz zapobiegać potencjalnemu negatywnemu wpływowi na zdrowie człowieka oraz na stan środowiska naturalnego. W celu uzyskania informacji o zbiórce oraz recyklingu zużytych urządzeń elektrycznych i elektronicznych oraz baterii prosimy o kontakt z władzami lokalnymi. Za niewłaściwe pozbywanie się tych odpadów mogą grozić kary przewidziane przepisami prawa krajowego.



Dotyczy symbolu baterii (symbol poniżej):

Ten symbol może występować wraz z symbolem pierwiastka chemicznego. W takim przypadku wymagania Dyrektywy w sprawie określonego środka chemicznego są spełnione.

Informacje dotyczące opisów w niniejszej instrukcji obsługi

- Odniesienia do stron są oznaczone jako "→ ○○".
- O ile nie wskazano inaczej, opisane czynności wykonywane są za pomocą pilota, jednak można je wykonać również na urządzeniu głównym, jeżeli elementy sterujące są takie same.
- Niniejsza instrukcja obsługi przeznaczona jest dla modeli SC-HC412 i SC-HC410. O ile nie wskazano inaczej, ilustracje przedstawione w tej instrukcji obsługi dotyczą modelu SC-HC412.
- **HC412** : oznacza wyłącznie właściwości urządzenia SC-HC412.
- **HC410** : oznacza wyłącznie właściwości urządzenia SC-HC410.

Spis treści

Zasady bezpieczeństwa	2
Licencja	3
Akcesoria	3
Korzystanie z pilota	3
Instrukcja sterowania	4
Podłączenia	5
Wsadzanie nośników	6
Operacje Bluetooth®	7
Informacje o Bluetooth®	8
Przyciski odtwarzania z nośników	8
HC412 Słuchanie DAB/DAB+	10
Słuchanie radia FM	12
Wejście AUX	13
Regulacja dźwięku	13
Zegar i timer	14
Inne	14
Usuwanie usterek	15
Konserwacja urządzenia i nośników	18
Nośniki, które mogą być odtwarzane	18
Dane techniczne	19
Mocowanie urządzenia do ściany (opcja)	38

Symbole umieszczone na produkcie (w tym na akcesoriach) mają następujące znaczenie:

- ~ AC
- ≡ DC
- ☐ Sprzęt klasy II (Podwójnie izolowana konstrukcja.)
- I Wł.
- ⏻ Tryb gotowości

Licencja

Nazwa marki Bluetooth® i logotypy są zarejestrowanymi znakami towarowymi firmy Bluetooth SIG, Inc. i wszelkie ich użycie przez firmę Panasonic Corporation jest objęte licencją. Pozostałe znaki towarowe i nazwy handlowe są własnością ich posiadaczy.

Akcesoria

Sprawdź dostarczone akcesoria przed rozpoczęciem użytkowania urządzenia.

- 1 Pilot zdalnego sterowania**
(N2QAYB001139)
- 1 Bateria do pilota zdalnego sterowania**
- 1 Kabel zasilania prądem przemiennym**

- (HC412)**
1 Antena wewnętrzna DAB



- (HC410)**
1 Antena wewnętrzna FM



Akcesoria do montażu ściennego

- 1 Uchwyt bezpieczeństwa**
- 2 Wsporniki ścienne**

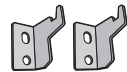
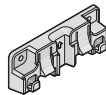

- 1 Rysunek pomocniczy montażu na ścianie**



- Skorzystaj z tego rysunku podczas montażu na ścianie. (→ 38)



- Nie używaj kabla zasilającego do zasilania innych produktów.
- Numery produktów podane w niniejszej instrukcji obsługi według stanu na grudzień 2018. Mogą ulec zmianie.

Korzystanie z pilota

Włóż baterię tak, aby bieguny (+ oraz -) odpowiadały biegunom w pilocie.

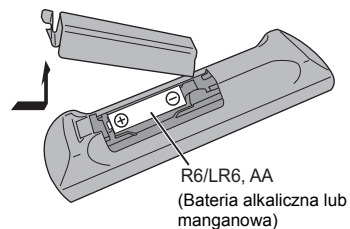

Skieruj na czujnik odbioru sygnału pilota w urządzeniu.

- Aby uniknąć zakłóceń, nie umieszczaj żadnych przedmiotów przed czujnikiem sygnału.

Instrukcja sterowania

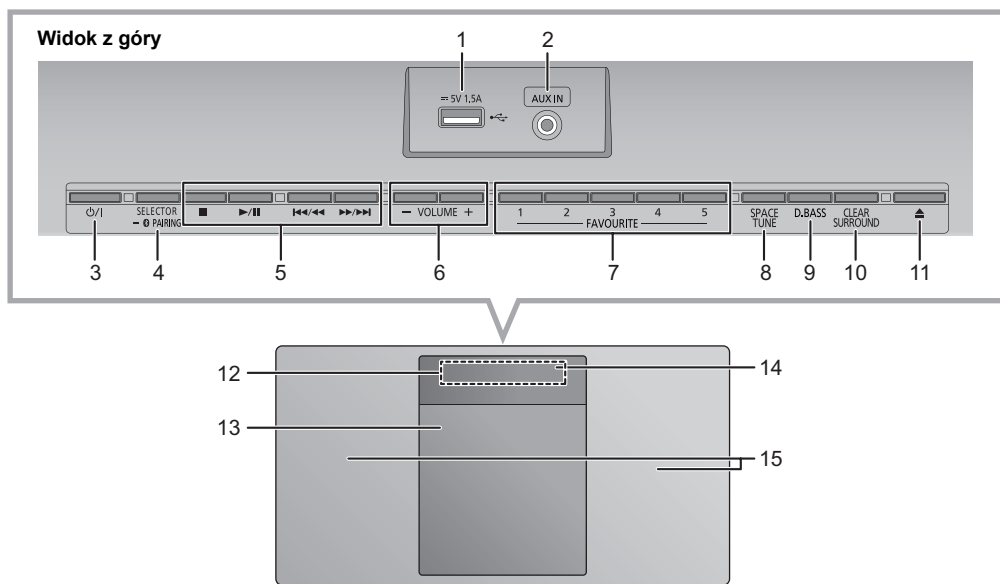

- 1 Port USB (→ 6)
- 2 AUX IN wtyk (→ 13)
- 3 **Przełącznik gotowości/włączenia** [⏻/], [⏹]
Naciśnij, aby przełączyć urządzenie z trybu włączenia na tryb gotowości lub odwrotnie. W trybie gotowości urządzenie wciąż zużywa niewielką ilość energii.
- 4 Wybór źródła dźwięku
Na urządzeniu:
"CD" → "DAB+" (HC412) → "FM"
↑ "BLUETOOTH" ← "USB" ← "AUX"
• Naciśnij i przytrzymaj, aby wejść do trybu parowania (→ 7) lub rozłączyć urządzenie Bluetooth® (→ 7).
Na pilocie:
[⏻]: "BLUETOOTH"
[CD/USB]: "CD" ↔ "USB"
[RADIO, EXT-IN]: "DAB+" (HC412) → "FM"
↑ "AUX" ←
- 5 Podstawowe przyciski sterowania odtwarzaniem
- 6 Regulacja poziomu głośności (0 (min.) do 50 (maks.))
- 7 FAVOURITE przyciski zapisywania lub wybierania stacji radiowych ([1] do [5]) (→ 10, 12)
- 8 Ustaw tryb dźwięku Space Tune™ zgodnie z miejscem położenia urządzenia głównego (→ 13)
- 9 Wybór D.BASS
- 10 Dokonaj regulacji funkcji Clear Surround
- 11 Otwórz lub zasunij odsuwaną pokrywę
- 12 Wyświetlacz
- 13 Odsuwana pokrywa
- 14 Czujnik sygnału zdalnego sterowania
Odległość: Do około 7 m bezpośrednio na wprost
Kąt około 30° w lewo i prawo
- 15 Głośniki
Głośniki nie są ekranowane magnetycznie. Nie umieszczaj ich w pobliżu telewizora, komputera osobistego ani innych urządzeń emitujących pole magnetyczne.

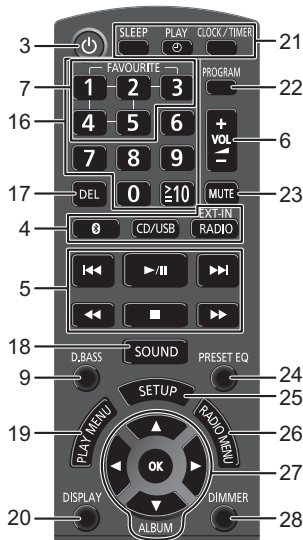

16 Wybór numeru

- Aby wybrać 2-cyfrowy numer
Przykład: 16: [≥ 10] → [1] → [6]
- Aby wybrać 3-cyfrowy numer
Przykład: 124: [≥ 10] → [≥ 10] → [1] → [2] → [4]

17 Usuwanie zaprogramowanej ścieżki

18 Wyświetlanie menu dźwięku

19 Ustawienia elementów menu odtwarzania

20 Zmiana wyświetlanych informacji

21 Funkcja zegara lub timera

22 Ustawianie funkcji programu

23 Wyciszanie dźwięku

Naciśnij ponownie, aby anulować. "MUTE" jest także anulowana podczas regulacji głośności i po wyłączeniu urządzenia.

24 Wybór korektora dźwięku

25 Wyświetlanie menu ustawień

26 Ustawianie pozycji menu radia

27 Wybór/OK

28 Przyciemnianie panelu wyświetlacza oraz wskaźnika

Naciśnij ponownie, aby anulować.

Podłączenia

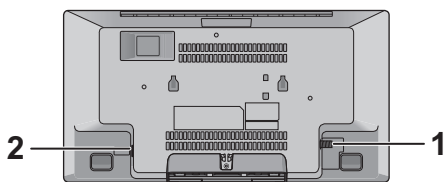

1 Podłącz antenę.

HC412

Urządzenie to może odbierać stacje DAB/DAB+ oraz FM wykorzystując antenę DAB. Obróć antenę w punkcie **A**, aby poprawić odbiór.

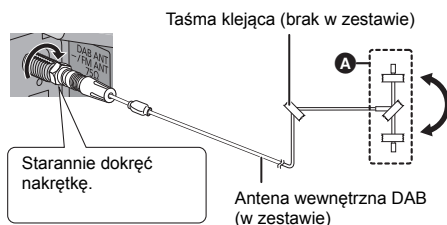

HC410

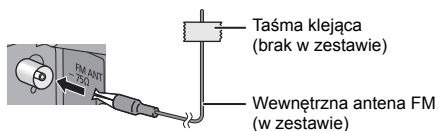

2 Podłącza kabel zasilacza sieciowego dopiero po ustanowieniu wszystkich innych połączeń.

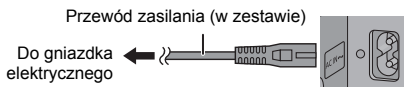

Urządzenie pobiera niewielką ilość energii elektrycznej (→ 19) nawet po wyłączeniu.

- W celu oszczędzania energii elektrycznej odłącz urządzenie od gniazdka, gdy nie będzie używane przez dłuższy czas.
- Niektóre ustawienia zostaną utracone po odłączeniu systemu. Trzeba będzie je wprowadzić ponownie.



- Przymocuj taśmę antenę do ściany lub do kolumny w pozycji zapewniającej najmniejsze zakłócenia.
- Jeżeli sygnał jest słaby, użyj zewnętrznej anteny (brak w zestawie).

Wsadzanie nośników

■ Podłączanie urządzenia USB

- Włóż urządzenie USB bezpośrednio do gniazda USB. Nie używaj kabla przedłużającego USB.
- Po zakończeniu używania urządzenia USB należy je odłączyć.
- Przed wyjęciem urządzenia USB wybierz źródło inne niż "USB".

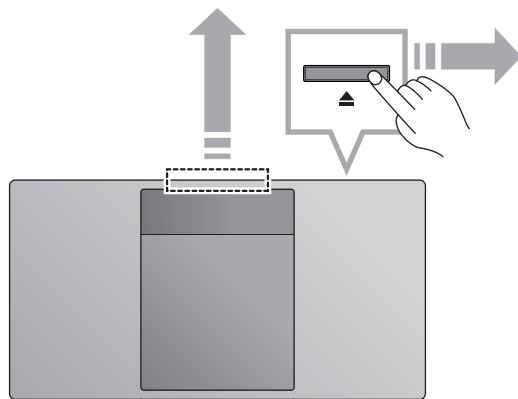
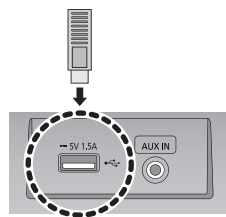

■ Wkładanie płyty CD

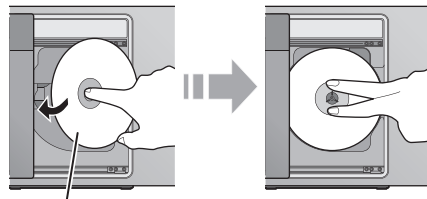

Strona z etykietą

- Przechylił płytę, aby nie dotykała odsuwanej pokrywy.
- Nie otwierać ręcznie przesuwanej pokrywy.

■ Ładowanie urządzenia

Ładowanie zostanie rozpoczęte po podłączeniu urządzenia (wartość znamionowa: 5 V/1,5 A) do portu USB urządzenia głównego.

- 1 Włącz urządzenie.
- 2 Podłącz urządzenie.

↳ Sprawdź na ekranie urządzenia, czy ładowanie się rozpoczęło.

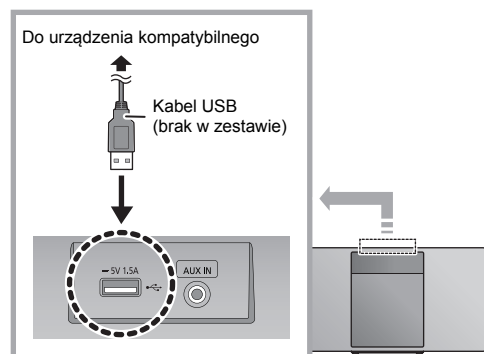

- Wymagany jest kabel kompatybilny z danym urządzeniem. Należy używać kabla dołączonego do urządzenia.
- Nawet po podłączeniu przewodu kompatybilnego z portem USB urządzenia głównego, podłączone urządzenie może nie być ładowane. W takiej sytuacji należy używać ładowarki dołączonej do urządzenia.
- W zależności od urządzenia, użycie innej ładowarki może nie być możliwe. Przed użyciem należy to sprawdzić w instrukcji obsługi danego urządzenia.
- Do urządzenia głównego nie wolno podłączać urządzeń o wartości znamionowej wyższej niż 5 V/1,5 A.
- Aby sprawdzić, czy ładowanie zostało ukończone, należy sprawdzić informację na ekranie ładowanego urządzenia.
- Po ukończeniu ładowania, odłącz kabel USB od portu USB.
- Po rozpoczęciu ładowania urządzenia można przełączyć je do trybu gotowości.
 - Podczas ładowania urządzenia o całkowicie rozładowanym akumulatorze, nie należy przełączać urządzenia głównego w tryb gotowości zanim podłączone urządzenie naładuje się wystarczająco do odzyskania funkcjonalności.



- Wkładając lub wyjmując nośnik, upewnij się, że urządzenie nie spadnie.
- Przed przeniesieniem urządzenia wyjmij wszystkie nośniki i przełącz urządzenie w tryb gotowości.

Informacje o Bluetooth®

Firma Panasonic nie ponosi odpowiedzialności za narażenie danych na zagrożenia podczas transmisji bezprzewodowej.

■ Stosowane pasmo częstotliwości

- System wykorzystuje pasmo częstotliwości 2,4 GHz.

■ Certyfikacja tego urządzenia

- Zestaw podlega ograniczeniom dotyczącym częstotliwości i ma odpowiedni certyfikat wydany na podstawie odpowiednich przepisów. Nie ma więc konieczności uzyskiwania pozwolenia na transmisję bezprzewodową.
- Poniższe działania są ściągane przez prawo w niektórych krajach:
 - Rozkładanie na części lub modyfikacja systemu.
 - Usuwanie informacji dotyczących specyfikacji.

■ Ograniczenia użytkowania

- Nie gwarantuje się możliwości transmisji bezprzewodowej i/lub stosowania ze wszystkimi urządzeniami z technologią Bluetooth®.
- Wszystkie urządzenia muszą być zgodne z normami określonymi przez Bluetooth SIG, Inc.
- W zależności od specyfikacji i ustawień urządzenia, podłączenie może nie być możliwe lub niektóre operacje mogą się różnić.
- Zestaw obsługuje technologię bezpieczeństwa Bluetooth®. Jednak w zależności od środowiska, w którym działa, oraz/lub ustawień, bezpieczeństwo to może nie być wystarczające. Podczas bezprzewodowej transmisji danych do zestawu należy zachować ostrożność.
- Zestaw nie może przysyłać danych do urządzenia Bluetooth®.

■ Zasięg stosowania

- Używaj urządzenia w odległości maksymalnie 10 m. Zasięg może się zmniejszyć w zależności od otoczenia, przeszkód lub zakłóceń.

■ Zakłócenia powodowane przez inne urządzenia

- W wyniku zakłóceń powodowanych przez inne Bluetooth® urządzenia lub urządzenia, które korzystają z pasma częstotliwości 2,4 GHz, znajdujące się w pobliżu systemu, system może nie działać prawidłowo i mogą wystąpić problemy takie jak hałas oraz przeskakiwanie dźwięku.
- System może nie działać prawidłowo, jeżeli fale radiowe emitowane przez pobliską stację nadawczą itp. są zbyt silne.

■ Przeznaczenie

- System przeznaczony jest do użytku ogólnego.
- Nie należy używać tego zestawu w pobliżu urządzeń lub w środowisku wrażliwym na zakłócenia radiowe (np. lotniska, szpitale, laboratoria itp.).

Przyciski odtwarzania z nośników

Poniższe oznaczenia wskazują dostępność funkcji.

- CD**: Płyty CD audio w formacie CD-DA lub płyty CD zawierające pliki MP3 (→ 18)
- USB**: Urządzenia USB zawierające pliki MP3 (→ 18)
- BLUETOOTH**: Podłącz urządzenie Bluetooth® (→ 7)

Odtwarzanie podstawowe

(**CD**, **USB**, **BLUETOOTH**)

Przygotowanie

- Włącz urządzenie.
- Włóż nośnik lub podłącz urządzenie zgodne z Bluetooth®. (→ 6, 7)

1 Wybór źródła dźwięku.

Dla dysku:

Naciśnij kilkakrotnie [CD/USB], aby wybrać "CD".

Dla urządzenia USB:

Naciśnij kilkakrotnie [CD/USB], aby wybrać "USB".















Dla urządzenia Bluetooth®:

Naciśnij [], aby wybrać "BLUETOOTH".

(W przypadku wybierania na urządzeniu głównym należy wybrać [SELECTOR, —  PAIRING].)

2 Naciśnij aby rozpocząć odtwarzanie.

Podstawowe przyciski

Stop	Naciśnij []. <ul style="list-style-type: none">• USB: położenie jest zapamiętywane i wyświetlane jest "RESUME".• USB: Naciśnij dwukrotnie przycisk [] aby całkowicie zatrzymać odtwarzanie.
Pauza	Naciśnij []. Naciśnij ponownie, aby kontynuować odtwarzanie.
Pomijanie	Naciśnij [] lub [], aby pominąć utwór. (Urządzenie główne: [ / ] lub [ / ])
	CD (MP3), USB Naciśnij [] lub [], aby pominąć album.
Szukanie	W trakcie odtwarzania lub pauzy naciśnij i przytrzymaj [] lub []. (Urządzenie główne: [ / ])

■ Aby wyświetlić informacje

(**CD**, **USB**, **BLUETOOTH**)

Mozna wyświetlić utwór, artystę, nazwę albumu, typ pliku, częstotliwość próbkowania oraz inne informacje. (Informacje zależą od źródła dźwięku.)

Naciśnij kilkakrotnie [DISPLAY].

np. **USB** (MP3)

"A□□□": Numer albumu MP3.

"T□□□": Numer ścieżki MP3.

("□" oznacza numer).



- Aby skorzystać z funkcji zdalnej kontroli urządzenia Bluetooth®, urządzenie Bluetooth® musi obsługiwać AVRCP (Audio Video Remote Control Profile – Profil zdalnego sterowania Audio Video).
W zależności od stanu urządzenia, obsługa niektórych przycisków może nie być możliwa.
- **[CD], [USB]**: Wyboru utworów można dokonywać poprzez naciśnięcie przycisków numerycznych.
- Maksymalna liczba wyświetlanych znaków: Około 32
- System obsługuje znaczniki ID3 w wersji 1 i 2.
- Dane tekstowe nieobsługiwane przez urządzenie nie mogą być wyświetlane lub mogą zostać wyświetlane nieprawidłowo.

Tryby odtwarzania (**[CD]**, **[USB]**)

Wybierz tryb odtwarzania.

- 1 Naciśnij kilkakrotnie [PLAY MENU], aby wybrać "PLAYMODE" lub "REPEAT".
- 2 Naciśnij [**◀**, **▶**], aby wybrać ustawienie, a następnie naciśnij [OK].

PLAYMODE

OFF PLAYMODE	Anulowanie ustawienia trybu odtwarzania.
1-TRACK	Odtwarzanie tylko wybranej ścieżki. • Wyświetli się "1", "▶". (Przełączenie do żądanej ścieżki.)
1-ALBUM	Odtwarzanie tylko wybranego albumu. • Naciśnij [▲] lub [▼], aby wybrać album. • "1", "▶" wyświetla się.
RANDOM	Losowe odtwarzanie zawartości. • Wyświetli się "RND".
1-ALBUM RANDOM	Losowe odtwarzanie ścieżek z wybranego albumu. • Naciśnij [▲] lub [▼], aby wybrać album. • Wyświetli się "1", "▶", "RND".

REPEAT

ON REPEAT	Włączanie trybu powtarzania. • Wyświetli się "↺".
OFF REPEAT	Wyłączanie trybu powtarzania.



- Podczas odtwarzania w losowej kolejności nie można przejść do utworów poprzednio odtworzonych lub naciśnięć przyciski numeryczne.
- Funkcja trybu odtwarzania nie działa podczas korzystania z "Programowanie odtwarzania".
- Po otwarciu odsuwanej pokrywy lub wyjęciu nośnika USB tryb zostaje anulowany.

Programowanie odtwarzania

(**[CD]**, **[USB]**)

Ta funkcja pozwala zaprogramować do 24 utworów.

[CD] (CD-DA)

- 1 Naciśnij [PROGRAM] w trybie zatrzymanym.
 - "PROGRAM" zostaje wyświetlone na kilka sekund.
- 2 Za pomocą odpowiednich przycisków numerycznych wybierz żądany utwór.
 - Aby zaprogramować nowe utwory, należy powtórzyć ten krok.
- 3 Naciśnij [**▶**||**||**] aby rozpocząć odtwarzanie.

[CD] (MP3), **[USB]**

- 1 Naciśnij [PROGRAM] w trybie zatrzymanym.
 - "PROGRAM" zostaje wyświetlone na kilka sekund.
- 2 Naciśnij [**▲**, **▼**], aby wybrać album.
- 3 Naciśnij [**▶▶**], następnie za pomocą odpowiednich przycisków numerycznych wybierz żądany utwór.
- 4 Naciśnij [OK].
 - Aby zaprogramować nowe utwory należy powtórzyć kroki od 2 do 4.
- 5 Naciśnij [**▶**||**||**] aby rozpocząć odtwarzanie.

Sprawdź zawartość programu	Naciśnij [◀◀] lub [▶▶] w trybie zatrzymania.
Usuń ostatni zaprogramowany utwór	Naciśnij [DEL] w trybie zatrzymania.
Anulowanie odtwarzania zaprogramowanych utworów	Naciśnij [PROGRAM] w trybie zatrzymanym. • "PGM OFF" zostaje wyświetlone na kilka sekund.
Usuń wszystkie zaprogramowane utwory	W trybie zatrzymania naciśnij [■]. Wyświetlony zostanie symbol "CLEAR ALL". W ciągu 5 sekund naciśnij ponownie [■].



- Po rozsunięciu pokrywy lub wyjęciu nośnika USB pamięć programu zostaje skasowana.

Słuchanie DAB/DAB+

Przygotowanie

- Upewnij się, że antena DAB jest podłączona. (→ 5)
- Włącz urządzenie.
- Naciśnij kilkakrotnie [RADIO, EXT-IN], aby wybrać "DAB+".

Zapamiętywanie stacji

By słuchać programów transmitowanych w technologii DAB/DAB+, dostępne stacje radiowe muszą być zapisane na urządzeniu głównym.

- W przypadku wybrania "DAB+" po raz pierwszy, urządzenie automatycznie rozpocznie "DAB AUTO SCAN" i zapamięta stacje dostępne w Twoim regionie.



- Komunikat "SCAN FAILED" wyświetlany jest w przypadku niepomysłnego skanowania. Ustal miejsce o najsilniejszym sygnale (→ 11, "Sprawdzenie lub poprawianie odbioru"), a następnie rozpocznij ponowne poszukiwanie stacji DAB/DAB+.

■ Ponowne poszukiwanie stacji DAB/DAB+

Gdy zostaną dodane nowe stacje lub po przemieszczeniu anteny należy ponownie przeprowadzić wyszukiwanie.

- 1 Naciśnij [RADIO MENU], aby wybrać "AUTO SCAN", a następnie naciśnij [OK].
- 2 Gdy miga "START ?", naciśnij [OK].



- W trakcie aktualizacji pamięci stacji poprzez automatyczne wyszukiwanie zaprogramowane stacje zostają usunięte. Dokonaj ich ponownego ustawienia (→ poniżej).

Słuchanie zapamiętanych stacji

Naciśnij [◀◀] lub [▶▶], aby wybrać stację.

- Możesz także nacisnąć [◀◀/◀◀] lub [▶▶/▶▶] na urządzeniu głównym, gdy wybrano "STATION" jako tryb strojenia*1.

Programowanie stacji DAB/DAB+

Zaprogramować można do 20 stacji DAB/DAB+. Kanaly od 1 do 5 ustawione zostaną jako ulubione stacje pod (FAVOURITE) [1] do [5]. (→ z prawej, "Zmiana stacji zapisanych pod (FAVOURITE) [1] do [5]")

- 1 Podczas słuchania stacji radiowej DAB/DAB+ naciśnij [PROGRAM].
- 2 Naciśnij przyciski numeryczne, aby wybrać numer programu.



- Nie można programować stacji, jeśli nie nadają lub jeśli wybrano podprogram.
- Zaprogramowanie stacji radiowej w danym kanale powoduje usunięcie uprzednio zaprogramowanej w tym kanale stacji.

Zmiana stacji zapisanych pod (FAVOURITE) [1] do [5]

W prosty sposób zmienić można stacje zapisane pod (FAVOURITE) [1] do [5].

Podczas słuchania stacji radiowej DAB/DAB+ Naciśnij i przytrzymaj jedną z pozycji od [1] do [5], aż na wyświetlaczu ukaże się komunikat "P □". ("□" oznacza numer).



- Po zmianie stacji zapisanych pod (FAVOURITE) [1] do [5], kanały 1 do 5 zostają również zmienione na analogiczne stacje.

Słuchanie zaprogramowanych stacji DAB/DAB+

Naciskaj przyciski numeryczne, [◀◀] lub [▶▶], aby wybrać zaprogramowaną stację.

- Możesz także nacisnąć [◀◀/◀◀] lub [▶▶/▶▶] na urządzeniu głównym, gdy wybrano "PRESET" jako tryb strojenia*1.
- Można wybrać kanał od 1 do 5 naciskając od (FAVOURITE) [1] do [5] na urządzeniu głównym.

*1: Aby zmienić tryb strojenia

- 1 Naciśnij kilkakrotnie [RADIO MENU], aby wybrać "TUNE MODE".
- 2 Naciśnij [◀, ▶], aby wybrać "STATION" lub "PRESET", a następnie naciśnij [OK].



- By wybrać zaprogramowaną stację należy uprzednio zaprogramować stację ręcznie.
- By zaprogramować dodatkową stację, należy wybrać ją za pomocą metody przedstawionej w "Słuchanie zapamiętanych stacji" (→ lewy).

Słuchanie podprogramów

Niektóre stacje DAB/DAB+ udostępniają program główny oraz podprogramy. Jeżeli wybrana stacja oferuje podprogramy, wyświetlać się będzie "▼".

- 1 Gdy widoczne jest "▼" Naciśnij kilkakrotnie [RADIO MENU], aby wybrać "DAB SECONDARY".
- 2 Użyj [◀, ▶], aby wybrać podprogram, a następnie naciśnij [OK].



- Zmiana ustawienia powoduje powrót do programu głównego (np. przełączenie stacji).

Wyświetlacz

Naciśnij [DISPLAY], aby zmienić wyświetlaną zawartość.

Na wyświetlaczu pojawi się informacja. Po każdym naciśnięciu przycisku:

Dynamiczna etykieta:	Informacje o programie
Ekran PTY:	Typ programu
Etykieta zespołu:	Nazwa zespołu
Ekran częstotliwości:	Wyświetlane są kanał i częstotliwość.
Czas:	Aktualna godzina

Automatyczne aktualizacja zegara

Jeśli stacja DAB/DAB+ zawiera informacje o czasie, zegar urządzenia zostanie automatycznie zaktualizowany.

- 1 Naciśnij kilkakrotnie [RADIO MENU], aby wybrać "AUTO CLOCK ADJ".
- 2 Naciśnij [◀, ▶], aby wybrać "ON ADJUST", a następnie naciśnij [OK].



- Wybierz "OFF ADJUST", aby wyłączyć automatyczną aktualizację zegara.

Sprawdzanie lub poprawianie odbioru

By sprawdzić jakość odbioru, wymagane jest zapamiętanie co najmniej 1 kanału.

- Jeśli komunikat "SCAN FAILED" pojawi się po wybraniu "DAB+" lub automatycznym wyszukiwaniu, przejdź do sekcji "Ręczne dostrajanie 1 kanału" (→ poniżej)
- Jeśli na urządzeniu tym zapamiętano już stacje, przejdź do sekcji "Sprawdzanie jakości odbioru sygnału DAB/DAB+" (→ z prawej)

Ręczne dostrajanie 1 kanału

Funkcję tę wykorzystuje się do przeskanowania 1 kanału, gdy dokonano regulacji położenia anteny DAB.

Przygotowanie

Zanotuj kanał dostępny w Twoim regionie (np. 12B 225,648 MHz).

- 1 Gdy wyświetla się "SCAN FAILED": Wyreguluj ustawienie anteny DAB.
- 2 Naciśnij kilkakrotnie [RADIO MENU], aby wybrać "MANUAL SCAN".
- 3 Naciśnij [◀, ▶], by wybrać kanał dostępny w Twoim regionie, a następnie naciśnij [OK].



- Jeśli stacje nadawcze są zapamiętane, przejdź do "Ponowne poszukiwanie stacji DAB/DAB+", by zapisać stacje nadające na innych kanałach. (→ 10)
- Jeśli wciąż widoczny jest komunikat "SCAN FAILED", powtórz kroki od 1 do 3, do chwili zapamiętania stacji. Jeśli to nie pomoże, skorzystaj z zewnętrznej anteny DAB lub skontaktuj się ze sprzedawcą.

■ Sprawdzanie jakości odbioru sygnału DAB/DAB+

- 1 Podczas słuchania stacji radiowej DAB/DAB+: Naciskając [RADIO MENU] wybierz "SIGNAL QUALITY", a następnie wybierz [OK].
 - Prezentowany jest aktualny kanał ze wskazaniem jakości sygnału.

Jakość sygnału
0 (słaba) – 8 (doskonała)



- 2 Jeśli jakość odbioru jest niedostateczna, należy umieścić antenę w miejscu, w którym ulega ona poprawie.
- 3 By kontynuować sprawdzenie jakości innych kanałów:
Naciśnij ponownie [◀, ▶] i wybierz żadaną częstotliwość.
- 4 Naciśnij [OK], aby wyjść.



- Po dokonaniu korekty położenia anteny należy przeprowadzić automatyczne wyszukiwanie i zaktualizować pamięć stacji. (→ 10)

Słuchanie radia FM

Można zaprogramować do 30 stacji w paśmie FM. Kanały od 1 do 5 ustawione zostaną jako ulubione stacje pod (FAVOURITE) [1] do [5]. (→ z prawej, "Zmiana stacji zapisanych pod (FAVOURITE) [1] do [5]")

Przygotowanie

- Upewnij się, że antena jest podłączona. (→ 5)
- Włącz urządzenie.
- Naciśnij kilkakrotnie [RADIO, EXT-IN], aby wybrać "FM".

Automatyczne programowanie stacji

- 1 Naciśnij [RADIO MENU], aby wybrać "A.PRESET".
- 2 Naciśnij [◀, ▶], aby wybrać "LOWEST" lub "CURRENT", a następnie naciśnij [OK].

LOWEST:

Rozpoczęcie automatycznego programowania od najniższej częstotliwości ("FM 87.50").

CURRENT:

Rozpoczęcie automatycznego programowania od bieżącej częstotliwości.*1

- Tuner zaczyna programowanie wszystkich stacji, które może odbierać, w kolejności rosnącej.

*1: Aby zmienić częstotliwość, przeczytaj rozdział "Strojenie ręczne".

Słuchanie zaprogramowanej stacji

Naciskaj przyciski numeryczne, [1] lub [5] aby wybrać zaprogramowaną stację.

- Możesz także nacisnąć [1] lub [5] na urządzeniu głównym, gdy wybrano "PRESET" jako tryb strojenia*2.
- Można wybrać kanał od 1 do 5 naciskając od (FAVOURITE) [1] do [5] na urządzeniu głównym.

Strojenie ręczne

Naciśnij [◀◀] lub [▶▶], aby dostroić radio do żądanej stacji.

- Możesz także nacisnąć [◀◀/◀◀] lub [▶▶/▶▶] na urządzeniu głównym, gdy wybrano "MANUAL" jako tryb strojenia*2.

Aby uruchomić automatyczne strojenie, należy nacisnąć i przytrzymać ten przycisk, do momentu, gdy wyświetlana częstotliwość zacznie szybko się zmieniać.

*2: Aby zmienić tryb strojenia

- 1 Naciśnij kilkakrotnie [RADIO MENU], aby wybrać "TUNE MODE".
- 2 Naciśnij [◀, ▶], aby wybrać "MANUAL" lub "PRESET", a następnie naciśnij [OK].

Ręczne programowanie stacji

- 1 Podczas słuchania stacji radiowej Naciśnij [PROGRAM].
- 2 Wybierz żądaną zaprogramowaną stację przyciskiem numerycznym.
 - Powtórz kroki od 1 do 2, aby zaprogramować kolejne stacje.



- Jeśli pod tą samą zaprogramowaną pozycją zapiszesz inną stację, stara stacja ulegnie nadpisaniu.

Zmiana stacji zapisanych pod (FAVOURITE) [1] do [5]

W prosty sposób zmienić można stacje zapisane pod (FAVOURITE) [1] do [5].

Podczas słuchania stacji radiowej Naciśnij i przytrzymaj jedną z pozycji od [1] do [5], aż na wyświetlaczu ukaże się komunikat "P □". ("□" oznacza numer.)



- Po zmianie stacji zapisanych pod (FAVOURITE) [1] do [5], kanały 1 do 5 zostają również zmienione na analogiczne stacje.

Wyświetlanie aktualnego stanu sygnału FM

Naciśnij kilkakrotnie [DISPLAY], aby wybrać "FM STATUS".

- "FM ST": Odbierany jest sygnał FM stereo.
"FM - - - -": Sygnał nie jest odbierany lub sygnał FM jest słaby lub w trybie mono.
"FM MONO": Należy ustawić "FM MODE" na "MONO". (→ 16, "Jeśli słyhać nadmierny szum podczas odbioru FM.")



- "STEREO" pojawia się po nastrojeniu na stację stereo.

Wyświetlanie danych tekstowych RDS

System ten ma możliwość wyświetlania danych tekstowych transmitowanych przez system RDS dostępny w niektórych rejonach.

Naciśnij kilkakrotnie [DISPLAY].

- "PS": Nazwa stacji
"PTY": Typ programu
"FREQ": Częstotliwość



- RDS jest dostępny wyłącznie wtedy, gdy system stereo pracuje w trybie odbioru.
- RDS może nie być dostępny w przypadku słabego odbioru.

Wejście AUX

Za pośrednictwem urządzenia głównego można słuchać muzyki z zewnętrznego urządzenia muzycznego.

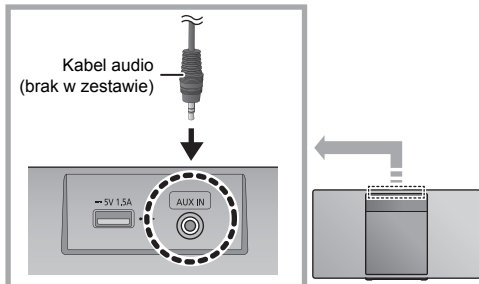

- 1 Podłącz zewnętrzne urządzenie muzyczne za pomocą kabla audio (brak w zestawie).
 - Typ wtyczki: $\varnothing 3,5$ mm stereo
- 2 Naciśnij kilkakrotnie [RADIO, EXT-IN], aby wybrać "AUX" i rozpocznij odtwarzanie na podłączonym urządzeniu.

Autoodtwarzanie AUX-IN

Funkcja ta automatycznie włącza urządzenie główne i przełącza na źródło "AUX" po rozpoczęciu odtwarzania na zewnętrznym urządzeniu muzycznym.

- 1 Naciśnij kilkakrotnie [SETUP], aby wybrać "AUX-IN AUTO PLAY".
- 2 Naciśnij [◀, ▶], aby wybrać "ON", a następnie naciśnij [OK].



- Aby wyłączyć funkcję, wybierz "OFF" w kroku 2.
- Ustawienie fabryczne to "OFF".
- Gdy funkcja jest wyłączona, komunikat "AUX-IN AUTO PLAY IS OFF" będzie wyświetlany po każdym wybraniu opcji "AUX".
- Ta funkcja nie działa, gdy głośność zewnętrznego urządzenia muzycznego jest zbyt niska; należy zatem zwiększyć jego głośność.
- Aby zapobiec niezamierzonemu włączeniu urządzenia głównego lub automatycznemu przełączeniu na źródło "AUX", należy zatrzymać odtwarzanie na zewnętrznym urządzeniu muzycznym przed wyłączeniem urządzenia lub zmianą źródła dźwięku.

Wybieranie poziomu dźwięku wejściowego urządzenia zewnętrznego

- 1 Gdy urządzenie znajduje się w trybie "AUX", naciśnij kilkakrotnie [SOUND], aby wybrać "INPUT LEVEL".
- 2 Naciśnij [◀, ▶], aby wybrać "LOW" lub "HIGH", a następnie naciśnij [OK].
 - Ustawienie fabryczne to "HIGH".



- Aby zmniejszyć zniekształcenia dźwięku po ustawieniu opcji "HIGH", wybierz "LOW".
- Wyłącz korektor dźwięku (jeśli dotyczy) urządzenia zewnętrznego, aby uniknąć zniekształceń dźwięku.
- Więcej informacji znajduje się w instrukcji obsługi urządzenia.

Regulacja dźwięku

Odtwarzanie dźwięku można wzbogacić o poniższe efekty dźwiękowe.

- 1 Naciśnij kilkakrotnie [SOUND], aby wybrać efekt.
- 2 Naciśnij [◀, ▶], aby wybrać ustawienie, a następnie naciśnij [OK].

"MY SOUND" (Moje brzmienie)	"SOUND 1", "SOUND 2", lub "SOUND 3". (→ poniżej, "Zapisywanie ustawień dźwięku")
"SPACE TUNE" (Space Tune)	"FREE", "NEAR WALL", "WALL MOUNT" lub "CORNER". FREE: Brak obiektów (ściany itp.) wokół urządzenia głównego. NEAR WALL: Za tym urządzeniem głównym znajduje się ściana. WALL MOUNT: Urządzenie główne jest zamocowane do ściany. CORNER: Urządzenie główne znajduje się w narożniku pomieszczenia. <ul style="list-style-type: none">• Można też nacisnąć [SPACE TUNE] na urządzeniu głównym.
"BASS" (Tony niskie) lub "TREBLE" (wysokie)	Ustaw poziom (-4 na +4).
"CLEAR SURROUND" (Clear Surround)	"MODE 1 CLEAR SURROUND", "MODE 2 CLEAR SURROUND" lub "OFF CLEAR SURROUND". <ul style="list-style-type: none">• Można też nacisnąć [CLEAR SURROUND] na urządzeniu głównym.
"CLEAR-MODE DIALOG" (Tryb wyraźnych dialogów)	"ON CLEAR-MODE DIALOG" lub "OFF CLEAR-MODE DIALOG".

- W przypadku niektórych źródeł może dać się zauważyć pogorszenie jakości dźwięku podczas stosowania tych efektów dźwiękowych. Wówczas należy wyłączyć efekty dźwiękowe.
- Jeżeli jako źródło wybrano "AUX", możesz wybrać opcję "INPUT LEVEL", aby ustawić poziom sygnału wejściowego z urządzenia zewnętrznego. (→ lewy)

Zapisywanie ustawień dźwięku

Swoje ustawienia dźwięku zapisać możesz w "SOUND 1", "SOUND 2" lub "SOUND 3" jako "MY SOUND".

- 1 Ustaw żądane efekty dźwiękowe. (→ powyżej)
- 2 Naciśnij [SETUP], aby wybrać "SAVE MY SOUND".
- 3 Naciśnij [◀, ▶], aby wybrać numer ustawienia, a następnie naciśnij [OK].
 - Wyświetli się "SAVED".
 - Po przypisaniu nowych ustawień temu samemu numerowi ustawienia, uprzednio zapisane ustawienia dźwięku są nadpisywane.

Wywoływanie uprzednio zapisanych ustawień dźwięku

- 1 Naciśnij [SOUND], aby wybrać "MY SOUND".
- 2 Naciśnij [◀, ▶], aby wybrać żądany numer ustawienia, a następnie naciśnij [OK].

D.Bass

Naciskaj [D.BASS], aby wybrać "ON D.BASS" lub "OFF D.BASS".

- Można też nacisnąć [D.BASS] na urządzeniu.

Programowanie korektora dźwięku (Preset EQ)

Naciskaj [PRESET EQ], aby wybrać "HEAVY" (ciężki), "SOFT" (łagodny), "CLEAR" (wyraźny), "VOCAL" (wokali) lub "FLAT" (płaski/wytl.).



- Po wybraniu "PRESET EQ" ustawienia tonów niskich i wysokich zostaną odpowiednio zmienione.

Zegar i timer

Ustawienia zegara

Jest to zegar 24-godzinny.

- 1 Naciśnij [CLOCK/TIMER], aby wybrać "CLOCK".
- 2 Naciśnij [▲, ▼], aby ustawić czas, a następnie naciśnij [OK].

■ Aby sprawdzić godzinę

Naciśnij [CLOCK/TIMER].



- Zegar zostaje wyzerowany w przypadku awarii zasilania oraz po odłączeniu przewodu zasilania.
- Zegar należy regularnie nastawiać, aby zawsze była ustawiona dokładna godzina.

Timer wyłączający

Timer wyłączający może wyłączyć urządzenie po określonym czasie.

Naciśnij [SLEEP] kilkakrotnie, aby wybrać ustawienie (w minutach).

"SLEEP 30" → "SLEEP 60" → "SLEEP 90" → "SLEEP 120"
↑ "OFF" (Anuluj) ↓



- Pozostały czas jest pokazywany na wyświetlaczu urządzenia głównego w każdej minucie, z wyjątkiem sytuacji gdy wykonywane są inne operacje. Gdy pozostaje już tylko 1 minuta wyświetlane jest "SLEEP 1".
- Możliwe jest jednoczesne użycie timera odtwarzania i wyłączającego. Timer wyłączający jest głównym timerem urządzenia.

Timer odtwarzania

Można ustawić timer w celu włączenia urządzenia codziennie o określonej godzinie.

Przygotowanie

Ustaw zegar.

- 1 Naciśnij kilkakrotnie [CLOCK/TIMER], aby wybrać "TIMER ADJ".
- 2 Naciśnij [▲, ▼], aby ustawić czas rozpoczęcia ("ON TIME"), a następnie naciśnij [OK].
- 3 Naciśnij [▲, ▼], aby ustawić czas zakończenia ("OFF TIME"), a następnie naciśnij [OK].
- 4 Naciśnij [▲, ▼], aby wybrać źródło dźwięku*, a następnie naciśnij [OK].

Włączanie timera

- 1 Przygotuj wybrane źródło dźwięku i ustaw żądaną głośność.
- 2 Naciśnij [⊙, PLAY].
 - Wyświetli się "⊙".Aby wyłączyć, ponownie naciśnij [⊙, PLAY].
- 3 Naciśnij [Ⓛ], aby przełączyć urządzenie do trybu gotowości.

■ Aby sprawdzanie ustawień

Naciśnij kilkakrotnie [CLOCK/TIMER], aby wybrać "TIMER ADJ".

(W trybie gotowości, naciśnij dwukrotnie [CLOCK/TIMER].)



- Timer rozpoczyna odtwarzanie z niskim poziomem głośności, który stopniowo rośnie do ustawionego poziomu.
- Jeśli timer jest aktywny, zadziała codziennie o ustawionej godzinie.
- Jeśli wyłączysz i włączysz ponownie urządzenie podczas pracy timera, nie zatrzyma się on o wyznaczonej godzinie.

* "CD", "USB", "DAB+" (HC412), "FM" można wybrać jako źródło dźwięku.

Inne

Funkcja automatycznego wyłączania

Zgodnie z ustawieniami fabrycznymi, urządzenie przełącza się do trybu gotowości automatycznie, jeżeli nie jest odtwarzany dźwięk i urządzenie nie jest używane przez około 20 minut.

Aby anulować tę funkcję

- 1 Naciśnij kilkakrotnie [SETUP], aby wybrać "AUTO OFF".
- 2 Naciśnij [◀, ▶], aby wybrać "OFF", a następnie naciśnij [OK].



- Aby włączyć funkcję, wybierz "ON" w kroku 2.
- Nie można wybrać tego ustawienia, gdy źródłem jest radio.
- Po podłączeniu do urządzenia Bluetooth®, funkcja ta nie będzie działać.

Bluetooth® gotowość

Jeżeli wybrano "SC-HC412" lub "SC-HC410" z menu Bluetooth® sparowanego urządzenia Bluetooth®, urządzenie główne automatycznie włączy się z trybu gotowości i nawiąże połączenie Bluetooth®.

- 1 Naciśnij kilkakrotnie [SETUP], aby wybrać "BLUETOOTH STANDBY".
- 2 Naciśnij [◀, ▶], aby wybrać "ON", a następnie naciśnij [OK].



- Aby wyłączyć funkcję, wybierz "OFF" w kroku 2.
- Ustawienie fabryczne to "OFF". Gdy ta funkcja jest ustawiona na "ON", zużycie energii w trybie gotowości wzrośnie.

Zmiana kodu urządzenia i pilota

Gdy inne urządzenie firmy Panasonic reaguje na polecenia dołączonego pilota, zmień kod pilota.

- 1 Naciśnij kilkakrotnie [CD/USB], aby wybrać "CD".
- 2 Naciśnij i przytrzymaj [■] na urządzeniu oraz [2] na pilocie, aż na ekranie wyświetli się "REMOTE 2".
- 3 Naciśnij i przytrzymaj [OK] i [2] na pilocie przez co najmniej 4 sekundy.



- Aby zmienić tryb z powrotem na "REMOTE 1", powtórz czynności opisane powyżej, zamieniając [2] z [1].

Aktualizacja oprogramowania

Co jakiś czas firma Panasonic może udostępnić zaktualizowane oprogramowanie dla tego systemu, które może ulepszyć istniejące funkcje lub dodać nowe funkcje. Aktualizacje te są darmowe.

Więcej szczegółów podano na poniższej stronie internetowej.

<http://panasonic.jp/support/global/cs/>
(Strona wyłącznie w języku angielskim).

Sprawdzanie wersji oprogramowania

Naciśnij kilkakrotnie [SETUP], aby wybrać "SW VER.", a następnie naciśnij [OK].

Wyświetlona zostanie wersja zainstalowanego oprogramowania.

- Naciśnij [OK], aby wyjść.

Usuwanie usterek

Przed oddaniem urządzenia do naprawy należy sprawdzić następującą pozycję. Jeżeli masz wątpliwości co do niektórych punktów lub jeśli podane w poniższym przewodniku środki nie rozwiązują problemu, skonsultuj się ze swoim sprzedawcą.

Aby przywrócić wszystkie ustawienia do wartości fabrycznych

Pamięć należy wyzerować w następujących sytuacjach:

- Urządzenie nie reaguje po naciśnięciu przycisków.
- Gdy chcesz wyczyścić i zresetować ustawienia.

- ① Odłącz wszystkie kable zasilające. (Zaczekaj co najmniej 30 sekundach przed przejściem do kroku ②.)
- ② Kiedy wciśniesz i przytrzymasz przycisk [⏻/⏪] na urządzeniu, podłącz jednocześnie przewód zasilający.
 - Przytrzymaj [⏻/⏪], aż na wyświetlaczu pojawi się "-----".
- ③ Zwolnij [⏻/⏪].



- Zostaną przywrócone ustawienia fabryczne. Należy ponownie wprowadzić ustawienia.

OGÓLNE

Nie można włączyć urządzenia.

- Po podłączeniu przewodu zasilania odczekaj około 10 sekund zanim włączysz urządzenie.

Podczas odtwarzania słychać przrydy.

- Oddalź przewody oraz inne urządzenia od przewodów zasilających lub lamp świetłokowych.

Urządzenie nie działa.

- Być może włączył się jeden z mechanizmów bezpieczeństwa urządzenia.
 - ① Naciśnij [⏻/⏪] na urządzeniu głównym, aby przełączyć je w tryb gotowości.
 - Jeśli urządzenie nie wyłącza się, należy odłączyć przewód zasilania od gniazdka sieciowego, podłączyć go ponownie po około 30 sekundach, a następnie odczekać około 10 sekund.
 - ② Naciśnij [⏻/⏪] na urządzeniu głównym, aby je włączyć. Jeżeli urządzenie nadal nie działa, skontaktuj się ze sprzedawcą.

Ładowanie nie rozpoczyna się w trybie gotowości.

- Włącz urządzenie i upewnij się, że ładowanie zostało rozpoczęte, a następnie przełącz urządzenie w tryb gotowości. (→ 6)

Słychać szum.

- Kiedy urządzenie jest podłączone jednocześnie do gniazda AUX IN i portu USB, w niektórych urządzeniach może powstawać szum. W takim przypadku należy wyjąć kabel USB z portu USB.

Pilot zdalnego sterowania

Pilot nie działa prawidłowo.

- Bateria jest rozładowana lub nieprawidłowo włożona. (→ 3)

Płyta

Wyświetlanie jest niepoprawne lub odtwarzanie nie rozpoczyna się.

- Upewnij się, że płyta może być odtwarzana w tym urządzeniu. (→ 18)
- Soczewka jest zawiłgocona. Odczekaj około godziny, a następnie spróbuj ponownie.

USB

Brak odpowiedzi po wciśnięciu [▶/||].

- Odłącz urządzenie USB i podłącz je ponownie. Ewentualnie wyłącz i ponownie włącz urządzenie.

Napęd USB lub zapisane dane nie mogą zostać odczytane.

- Format napędu USB lub jego treść nie są kompatybilne z urządzeniem (→ 18).
- Funkcja hosta USB tego produktu może nie działać z niektórymi urządzeniami USB.

Powolne działanie napędu flash USB.

- Pliki o dużych rozmiarach lub napęd Flash USB o dużej pojemności wymagają dłuższego czasu wczytywania.

Czas odtwarzania, który rzeczywiście upłynął, i czas wyświetlany różnią się od siebie.

- Skopiuj dane na inne urządzenie USB lub wykonaj kopię zapasową danych i sformatuj urządzenie USB.

Radio

HC412

Słaby odbiór sygnału DAB/DAB+.

- Odsuń antenę od urządzeń takich jak komputer, telewizor oraz od innych kabli i przewodów.
- Użyj anteny zewnętrznej.

Jeśli słychać nadmierny szum podczas odbioru FM.

- Zmień wyjście dźwięku na monofoniczne.
 - ① Naciśnij kilkakrotnie [RADIO MENU], aby wybrać "FM MODE".
 - ② Naciśnij [◀, ▶], aby wybrać "MONO", a następnie naciśnij [OK].

Dźwięk zmienia się w monofoniczny.

- Aby anulować, wybierz "STEREO" lub zmień częstotliwość.

W normalnej sytuacji wybierz "STEREO".

Podczas słuchania radia słychać szum lub zakłócenia.

- Upewnij się, że antena jest prawidłowo podłączona. (→ 5)
- Wyreguluj pozycję anteny.
- Zachowaj odpowiednią odległość pomiędzy anteną a przewodem zasilania.
- Jeśli w pobliżu są budynki lub góry, użyj anteny zewnętrznej.
- Wyłącz odbiornik TV lub inne odtwarzacze albo oddal je od urządzenia.
- Nie zbliżaj do urządzenia telefonów komórkowych jeśli powoduje to zakłócenia.

Bluetooth®

Nie można ukończyć parowania.

- Sprawdź stan urządzenia Bluetooth®.

Nie można podłączyć urządzenia.

- Parowanie urządzenia nie powiodło się lub rejestracja została zastąpiona nową. Spróbuj sparować urządzenie ponownie. (→ 7)
- Urządzenie główne może być podłączone do innego urządzenia. Odłącz inne urządzenie i spróbuj sparować urządzenie ponownie. (→ 7)
- Jeśli w "LINK MODE" wybrano "MODE 2", należy wybrać "MODE 1". (→ 7)
- Jeżeli problem utrzymuje się, wyłącz urządzenie i włącz je ponownie. W razie potrzeby powtórz jeszcze raz.

Urządzenie jest podłączone, ale dźwięk nie jest odtwarzany z głośników tego urządzenia.

- W przypadku niektórych wbudowanych urządzeń Bluetooth® konieczne jest ręczne ustawienie odtwarzania dźwięku na "SC-HC412" lub "SC-HC410". Szczegółowe informacje znajdują się w instrukcji obsługi danego urządzenia.

Dźwięk jest przerywany.

- Urządzenie znajduje się poza zasięgiem komunikacji 10 m. Umieść urządzenie Bluetooth® bliżej urządzenia głównego.
- Usuń wszelkie przeszkody występujące pomiędzy urządzeniami.
- Inne urządzenia korzystające z zakresu częstotliwości 2,4 GHz, takie jak router sieci bezprzewodowej, kuchenki mikrofalowe, telefony bezprzewodowe itp. mogą powodować zakłócenia. Zbliż urządzenie Bluetooth® do urządzenia głównego i ustaw je dalej od innych urządzeń.
- Wybierz "MODE 1" w celu zapewnienia stabilnej komunikacji. (→ 7)

Wejście AUX

Funkcja automatycznego odtwarzania AUX-IN nie działa.

- Sprawdź, czy zewnętrzne urządzenie muzyczne jest prawidłowo podłączone.
- Upewnij się, że opcja "AUX-IN AUTO PLAY" jest ustawiona na "ON". (→ 13)
- Zwiększ głośność zewnętrznego urządzenia muzycznego.

Nieumyślne włączenie funkcji autoodtwarzania AUX-IN.

- Zatrzymaj odtwarzanie na zewnętrznym urządzeniu muzycznym.
- Może to wynikać z zakłóceń wykrytych przez złącze jack AUX IN. Podłącz kabel audio do zewnętrznego urządzenia muzycznego przed podłączeniem drugiego końca kabla audio do gniazda jack AUX IN.

Komunikaty

Na wyświetlaczu urządzenia mogą się pojawić następujące komunikaty lub numery serwisowe.

“_:_:_”

- Po raz pierwszy podłączono przewód zasilania lub ostatnio wystąpiła awaria zasilania. Ustaw czas (→ 14).

“ADJUST CLOCK”

- Zegar nie jest ustawiony. Ustaw prawidłowo zegar.

“ADJUST TIMER”

- Timer odtwarzania nie jest ustawiony. Ustaw odpowiednio timer.

“AUTO OFF”

- Urządzenie nie było używane przez około 20 minut i za minutę zostanie wyłączone. Naciśnij dowolny przycisk, aby anulować.

“ERROR”

- Wykonano nieprawidłową operację. Przeczytaj instrukcję i spróbuj ponownie.

“F□□” / “F□□□” (“□” oznacza numer.)

- Wystąpił problem z urządzeniem. Należy odłączyć przewód zasilania od gniazdka sieciowego, podłączyć go ponownie po około 30 sekundach, a następnie odczekać około 10 sekund i włączyć urządzenie. Jeśli problem nie zniknie, należy odłączyć przewód zasilania i skontaktować się ze swoim sprzedawcą.

“ILLEGAL OPEN”

- Odsuwana pokrywa nie znajduje się w prawidłowym położeniu. Po wyłączeniu urządzenia należy odłączyć przewód zasilania od gniazdka sieciowego, podłączyć go ponownie po około 30 sekundach, a następnie odczekać około 10 sekund i włączyć urządzenie. Jeśli wciąż wyświetlany jest komunikat, należy odłączyć przewód zasilania i skontaktować się ze swoim sprzedawcą.

“LINKING”

- Po wybraniu “BLUETOOTH” system próbuje połączyć się z ostatnio używanym urządzeniem Bluetooth®.

“NO DEVICE”

- Urządzenie USB nie jest włożone prawidłowo. Zapoznaj się z instrukcją i spróbuj ponownie (→ 6).

“NO DISC”

- Włóż płytę do odtworzenia (→ 6).

“NO PLAY”

- Sprawdź nośnik i znajdujące się na nim dane. Można odtwarzać wyłącznie obsługiwane formaty. (→ 19)
- Pliki w urządzeniu USB mogą być uszkodzone. Sformatuj urządzenie USB i spróbuj ponownie.
- Możliwe, że wystąpił problem z urządzeniem. Wyłącz je i włącz ponownie.

“NO PRESET” (HC412)

- Brak dostępnych zaprogramowanych stacji DAB/DAB+. Należy zaprogramować kanały. (→ 10)

“NO SIGNAL” (HC412)

- Nie można uzyskać sygnału stacji. Sprawdź antenę (→ 5).

“NOT SUPPORTED”

- Podłączono nieobsługiwane urządzenie USB.

“PGM FULL”

- Liczba zaprogramowanych ścieżek jest większa niż 24.

“PLAYERERROR”

- Został włączony nieobsługiwany plik. System pominię tę ścieżkę i przejdzie do kolejnej.

“READING”

- Urządzenie sprawdza informacje na płycie “CD”/“USB”. Gdy zniknie to wskazanie, rozpocznij obsługę.

“REMOTE □” (“□” oznacza numer.)

- Pilot i urządzenie używają różnych kodów. Zmień kod na pilocie.
 - Gdy wyświetlane jest wskazanie “REMOTE 1”, naciśnij i przytrzymaj [OK] i [1] przez co najmniej 4 sekundy.
 - Gdy wyświetlane jest wskazanie “REMOTE 2”, naciśnij i przytrzymaj [OK] i [2] przez co najmniej 4 sekundy.

“SCAN FAILED” (HC412)

- Stacje są poza zasięgiem. Należy sprawdzić antenę oraz spróbować wyszukać je automatycznie (→ 10). Jeśli komunikat “SCAN FAILED” wciąż jest widoczny, należy wyszukać najbliższy sygnał przy pomocy funkcji dostrajania “MANUAL SCAN”. (→ 11)

“SOUND □ NOT SET” (“□” oznacza numer.)

- Brak zapisanych ustawień dźwięku pod wybranym numerem. Należy zapisać ustawienia dźwięku. (→ 13)

“USB OVER CURRENT ERROR”

- Urządzenie USB pobiera za dużo energii. Wybierz źródło inne niż “USB”, wyjmij kabel USB i wyłącz urządzenie główne.
- Sprawdź połączenie, być może przewód USB jest uszkodzony.

“VBR”

- System nie może pokazać pozostałego czasu odtwarzania dla ścieżek ze zmienną prędkością bitów (VBR).

“WAIT”

- Komunikat ten jest wyświetlany np. podczas wyłączania urządzenia.

Konserwacja urządzenia i nośników

Przed wykonywaniem prac konserwacyjnych wyjmij kabel zasilający z gniazda.

■ Urządzenie należy czyścić miękką i suchą szmatką

- Gdy urządzenie jest bardzo zabrudzone, należy przetrzeć je zwilżoną, mocno wyciśniętą szmatką, a następnie wytrzeć do sucha.
- Do czyszczenia obudowy głośników używaj delikatnej ściereczki. Nie stosuj chusteczek ani innych materiałów, które łatwo się rozdzielają. Drobne strzępki papieru mogą się dostać do obudowy głośnika.
- Do czyszczenia urządzenia nie wolno używać alkoholu, rozcieńczalnika do farb ani benzyny ekstrakcyjnej.
- Zanim użyjesz ściereczki nasączonej środkami chemicznymi, uważnie przeczytaj dołączone do niej informacje.

■ Konserwacja soczewki

- Soczewkę należy czyścić regularnie, aby zapobiec nieprawidłowemu działaniu. Jeżeli jest ona bardzo zanieczyszczona, przedmuchać pył za pomocą sprężonego powietrza w sprayu lub użyć patyczka z bawełnianym wacikiem.
- Nie wolno stosować środka do czyszczenia soczewek CD.
- Nie zostawiaj odsuwanej pokrywy otwartej przez dłuższy czas. Spowoduje to zanieczyszczenie soczewki.
- Należy uważać, aby nie dotknąć soczewki palcami.

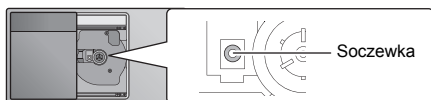

■ Czyszczenie płyt

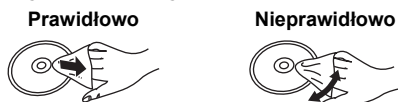

Przetrzyj wilgotną szmatką, a następnie wytrzyj do sucha.

■ Środki ostrożności podczas przenoszenia płyt

- Płyty należy chwycić za krawędzie, aby unikać nieusuwalnych zarysowań lub pozostawiania odcisków palców na płycie.
- Nie umieszczaj etykiet ani naklejek na płycie.
- Nie stosuj środków w sprayu do czyszczenia płyt, rozcieńczalników, płynów zapobiegających przed elektrycznością statyczną ani innych rozpuszczalników.
- Nie stosuj następujących płyt:
 - Płyt z pozostałością kleju po odklejonych naklejkach lub etykietach (wypożyczone płyty itp.).
 - Płyt pozaginanych albo popękanych.
 - Płyt o nieregularnych kształtach, np. w kształcie serca.

■ Pozbywanie się lub oddawanie urządzenia

W urządzeniu mogą być zachowane ustawienia użytkownika. W przypadku pozbywania się urządzenia należy wykonać procedurę przywracania ustawień fabrycznych dla wszystkich funkcji, aby skasować ustawienia użytkownika.

(→ 15, "Aby przywrócić wszystkie ustawienia do wartości fabrycznych")

Nośniki, które mogą być odtwarzane

Obsługiwane płyty CD

- Płyty z logo CD.



- Urządzenie odtwarza płyty zgodne z formatem CD-DA.
- System pozwala na odtwarzanie plików w formacie CD-DA lub MP3 z nośników CD-R/RW.
- Urządzenie może nie odtwarzać niektórych płyt ze względu na ich stan.
- Przed rozpoczęciem odtworzenia należy sfinalizować płytę w urządzeniu, na którym została nagrana.
- Jeżeli na płycie zamieszczono materiały zarówno w formacie MP3, jak i w normalnym formacie audio (CD-DA), urządzenie odtwarza materiał nagrany na wewnętrznej części płyty.
- Niniejsze urządzenie nie odtwarza plików nagranych w trybie zapisu pakietowego.
- Płyty muszą być zgodne z normą ISO9660 level 1 lub 2 (z wyjątkiem formatów z rozszerzeniem).



- Niektóre płyty CD-R/RW mogą nie być odtwarzane z powodu złego stanu nagrania.
- Pliki MP3 są zdefiniowane jako utwory i foldery są zdefiniowane jako album.
- Urządzenie może odtwarzać do:
 - CD-DA: 99 utworów
 - MP3: 999 utworów, 255 albumów (łącznie z folderem głównym)
- Nagrania nie zawsze odtwarzane są w kolejności nagrywania.

Obsługiwane urządzenia USB

- To urządzenie nie gwarantuje połączenia ze wszystkimi urządzeniami USB.
- Obsługiwane systemy plików to FAT12, FAT16 i FAT32.
- Niniejsze urządzenie obsługuje specyfikację USB 2.0 Full Speed.
- Urządzenia USB o pojemności przekraczającej 32 GB mogą nie działać w niektórych warunkach.
- Obsługiwane formaty: pliki z rozszerzeniem ".mp3" lub ".MP3".
- W zależności od tego, w jaki sposób zostały utworzone pliki, mogą one nie być odtwarzane w kolejności, w jakiej zostały ponumerowane lub mogą w ogóle nie być odtwarzane.



- Pliki są zdefiniowane jako utwory i foldery są zdefiniowane jako album.
- Urządzenie może odtwarzać do:
 - 800 albumów (włącznie z folderem nadrzędnym)
 - 8000 utworów
 - 999 utworów w jednym albumie

Dane techniczne

■ INFORMACJE OGÓLNE

Pobór mocy	23 W
Pobór mocy w trybie gotowości (Gdy "BLUETOOTH STANDBY" jest w stanie "OFF")*1	Ok. 0,2 W
(Gdy "BLUETOOTH STANDBY" jest w stanie "ON")*1	Ok. 0,3 W
Zasilanie	AC 220 V do 240 V, 50 Hz

Wymiary (Sz×W×G)
420 mm×225 mm×102 mm

Waga Ok. 2,4 kg

Zakres temperatur pracy 0 °C do +40 °C

Zakres wilgotności roboczej
35 % do 80 % RH (bez kondensacji)

■ SEKCJA WZMACNIACZA

Moc wyjściowa

Moc wyjściowa RMS

K. przednie (oba wysterylowane)

20 W na kanał (8 Ω), 1 kHz, 10 % THD

Całkowita moc RMS 40 W

■ SEKCJA TUNERA

Programowanie stacji 30 stacji FM

Modulacja częstotliwości (FM)

Zakres częstotliwości

87,50 MHz do 108,00 MHz (50 kHz krok)

Zaciski anteny 75 Ω (niesymetryczne)

■ SEKCJA DAB (HC412)

Pamięć DAB 20 kanałów

Pasma częstotliwości (częstotliwość)

Pasma III 5A do 13F

(174,928 MHz do 239,200 MHz)

Czułość *BER 4x10⁻⁴

Wymagania minimalne -98 dBm

Zewnętrzna antena DAB

Gniazdo Wtyk F (75 Ω)

■ SEKCJA PŁYTY

Obsługiwane płyty (8 cm lub 12 cm)

CD, CD-R/RW (CD-DA, MP3*2)

Odbiór

Długość fali 790 nm (CD)

■ SEKCJA SYSTEMU GŁOŚNIKÓW

Głośnik(i)

Pełen zakres 8 cm kopułkowy ×2

■ SEKCJA ZACISKÓW

Port USB

Zasilanie z portu USB DC OUT 5 V 1,5 A

Standard USB USB 2.0 Full Speed

Obsługiwany format plików multimedialnych

MP3*2 (*.mp3)

Obsługiwane formaty dźwięku

MP3*2

Częstotliwość próbkowania 32/44,1/48 kHz

Rozmiar słowa próbk 16 bitów

Liczba kanałów 2 kanały

System plików urządzenia USB FAT12, FAT16, FAT32

AUX IN Stereo, wtyk 3,5 mm

■ SEKCJA Bluetooth®

Wersja Bluetooth® Ver.2.1+EDR

Klasa Klasa 2

Obsługiwane profile A2DP, AVRCP

Pasma częstotliwości 2,4 GHz pasmo FH-SS

Zakres działania 10 m w linii widzenia

Obsługiwane kodowanie SBC

Częstotliwość pracy 2402 MHz do 2480 MHz

Maksymalna moc (EIRP) 4 dBm



- Producent zastrzega sobie prawo zmiany danych technicznych bez uprzedniego powiadomienia.
- Masy i wymiary są podane w przybliżeniu.
- Całkowite zakłócenia harmoniczne są mierzone przy użyciu cyfrowego analizatora widma.

*1: Przed przełączeniem do trybu gotowości do portu USB nie jest podłączone żadne urządzenie.

*2: MPEG-1 warstwa 3, MPEG-2 warstwa 3

Deklaracja Zgodności (DoC)

Niniejszym, "Panasonic Corporation" deklaruje, iż niniejszy produkt jest zgodny z zasadniczymi wymogami i innymi odnośnymi postanowieniami Dyrektywy 2014/53/UE.

Klienci mogą skopiować oryginał Deklaracji Zgodności (DoC) dla naszych produktów radiowych i końcowych urządzeń teletransmisyjnych (RE) z naszego serwera DoC:

<http://www.ptc.panasonic.eu>

Kontakt z autoryzowanym przedstawicielem:

Panasonic Marketing Europe GmbH, Panasonic Testing Centre, Winsbergring 15, 22525 Hamburg, Niemcy

Typ łączności bezprzewodowej	Częstotliwość pracy	Maksymalna moc (dBm EIRP)
Bluetooth®	2402-2480 MHz	4 dBm

Bezpečnostní opatření

VAROVÁNÍ

Zařízení

- Za účelem snížení rizika požáru, zásahu elektrickým proudem nebo poškození výrobku,
 - Chraňte zařízení před deštěm, vlhkostí, kapající a stříkající vodou.
 - Nepokládejte na zařízení předměty naplněné tekutinou, např. vázy.
 - Používejte doporučené příslušenství.
 - Nesundávejte kryty.
 - Neopravujte sami zařízení – opravy přenechejte kvalifikovaným pracovníkům servisu.
 - Dejte pozor, aby se do zařízení nedostaly kovové předměty.
 - Nepokládejte na zařízení těžké předměty.

Síťová šňůra

- Za účelem snížení rizika požáru, zásahu elektrickým proudem nebo poškození výrobku,
 - Ujistěte se, že napájecí napětí odpovídá napětí uvedenému na zařízení.
 - Dobře zasuňte zástrčku do zásuvky.
 - Neohýbejte kabel, netahejte za něj a nepokládejte na něj těžké předměty.
 - Nesahejte na zástrčku mokřima rukama.
 - Při vypojování zástrčky ji držte za plastové tělo.
 - Nepoužívejte poškozenou zástrčku či zásuvku.
- Rozpojovacím zařízením je síťová zásuvka. Nainstalujte toto zařízení tak, aby bylo možno síťovou zásuvku okamžitě odpojit ze sítě.

UPOZORNĚNÍ

Zařízení

- Toto zařízení používá laser. Ovládání, nastavení nebo provádění úkonů jiných, než jsou popsány v této příručce, může vést ke vzniku nebezpečného záření.
- Nepokládejte na zařízení zdroje otevřeného ohně, jako zapálené svíčky apod.
- Zařízení může být rušeno rádiovými vlnami např. z mobilního telefonu. V případě takových interferencí lépe oddělte zařízení od mobilního telefonu.
- Zařízení je zkonstruováno pro použití v mírném podnebí.

Umístění přístroje

- Umístěte zařízení na rovný povrch.
- Za účelem snížení rizika požáru, zásahu elektrickým proudem nebo poškození výrobku,
 - Neinstalujte ani nepokládejte zařízení do knihovny, vestavěné skříně nebo do jiných stísněných prostor. Zajistěte pro zařízení dostatečné větrání.
 - Nezakrývejte ventilační otvory zařízení novinami, ubrusy, záclonami a podobnými předměty.
 - Nevystavujte zařízení přímému slunci, vysokým teplotám, vysoké vlhkosti ani nadměrným vibracím.

Baterie

- V případě nesprávné výměny baterie hrozí nebezpečí výbuchu. K výměně používejte pouze typ baterií doporučený výrobcem.
- Nesprávným zacházením s bateriemi může dojít k vytečení elektrolytu a k požáru.
 - Když nebudete dálkové ovládání delší dobu používat, vyjměte z něj baterii. Uskladněte ji na chladném tmavém místě.
 - Baterie nevystavujte horku ani ohni.
 - Nenechávejte baterii (baterie) dlouhou dobu v automobilu vystaveném přímému slunci se zavřenými dveřmi a okny.
 - Baterie nerozebírejte a nezkratujte je.
 - Alkalické a manganové baterie znovu nenabíjejte.
 - Nepoužívejte baterie s odloupnutým obalem.
- Při likvidaci baterií se obraťte na místní úřady nebo prodejce a zeptejte se na správný způsob likvidace.

Likvidace použitých zařízení a baterií Jen pro státy Evropské unie a země s fungujícím systémem recyklace a zpracování odpadu.



Tyto symboly na výrobcích, jejich obalech a v doprovodné dokumentaci upozorňují na to, že se použitá elektrická a elektronická zařízení, včetně baterií, nesmějí likvidovat jako běžný komunální odpad.

Aby byla zajištěna správná likvidace a recyklace použitých výrobků a baterií, odevzdávejte je v souladu s národní legislativou na příslušných sběrných místech.

Správnou likvidací přispějete k úspoře cenných přírodních zdrojů a předejdete možným negativním dopadům na lidské zdraví a životní prostředí. O další podrobnosti o sběru a recyklaci odpadu požádejte místní úřady.

Při nesprávné likvidaci tohoto druhu odpadu se vystavujete postihu podle národní legislativy.



Poznámka k symbolu baterie (značka pod symbolem):

Tento symbol může být použitý v kombinaci s chemickou značkou.

Takový případ je souladu s požadavky směrnice pro chemické látky.

Informace o popisech v tomto návodu k obsluze

- Stránky, na které je odkazováno, jsou označovány následujícím způsobem: "→ ○○".
- Není-li uvedeno jinak, jsou postupy popsány s použitím dálkového ovládání. Pokud jsou ovládací prvky na tomto zařízení totožné, lze je rovněž použít.
- Tento návod k použití se vztahuje na modely SC-HC412 a SC-HC410. Není-li uvedeno jinak, ilustrace použité v tomto návodu k obsluze se vztahují na model SC-HC412.
- **HC412** : označuje funkce, které platí pouze pro model SC-HC412.
- **HC410** : označuje funkce, které platí pouze pro model SC-HC410.

Obsah

Bezpečnostní opatření	20
Licence	21
Příslušenství	21
Použití dálkového ovládání.....	21
Ovládací prvky	22
Zapojení	23
Vkládání médií.....	24
Funkce Bluetooth®.....	25
O zařízení Bluetooth®	26
Ovládání přehrávání médií.....	26
HC412 Poslouchání DAB/DAB+	28
Poslech FM rádia	30
Vstup AUX	31
Nastavení zvuku.....	31
Hodiny a časovač	32
Další	32
Návod k odstraňování problémů	33
Péče o jednotku a o média.....	36
Přehrávatelná média.....	36
Technické údaje	37
Přípevnění jednotky na zeď (volitelná možnost)	40

Příslušenství

Před zahájením používání zařízení zkontrolujte dodané příslušenství.

- 1 Dálkové ovládání**
(N2QAYB001139)
- 1 Baterie dálkového ovládání**
- 1 Síťový kabel**

- (HC412)**
1 Pokojová anténa DAB



- (HC410)**
1 Pokojová anténa FM



Příslušenství pro montáž na zeď

- 1 Bezpečnostní držák**
- 2 Konzoly na zeď**

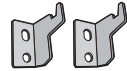
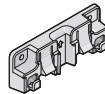

- 1 Šablona pro montáž na zeď**



- Použijte tuto šablonu při montáži na zeď. (→ 40)



- Nepoužívejte napájecí kabel s jinými zařízeními.
- Číslo výrobku uvedené v tomto návodu k obsluze představují správná čísla výrobku od prosince 2018. Mohou být předmětem změny.

Použití dálkového ovládání

Vložte baterii tak, aby póly (+ a -) odpovídaly indikaci na dálkovém ovládání.

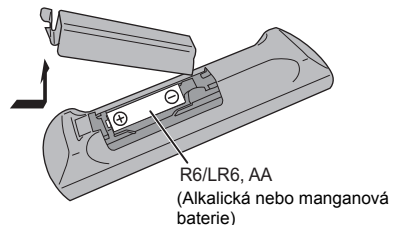

Nasměrujte jej na snímač signálu dálkového ovládání na tomto zařízení.

- Abyste zabránili interferencím, nepokládejte před čidlo signálu žádné předměty.

Symbols na tomto produktu (včetně příslušenství) reprezentují následující:

- ~ AC
- === DC
- Zařízení třídy II (Zařízení má dvojitou izolaci.)
- | On (Zap.)
- ⏻ Pohotovostní režim

Licence

Slovní označení a loga Bluetooth® jsou registrovanými obchodními značkami a majetkem společnosti Bluetooth SIG, Inc. a veškeré jejich používání společností Panasonic Corporation se řídí licenčními podmínkami. Ostatní obchodní značky a názvy jsou majetkem příslušných majitelů.

Ovládací prvky

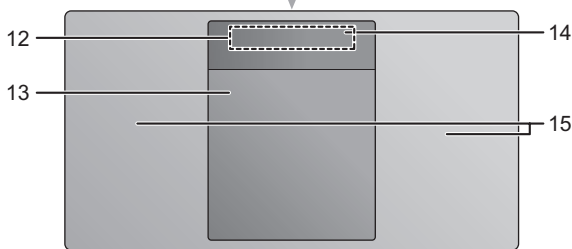
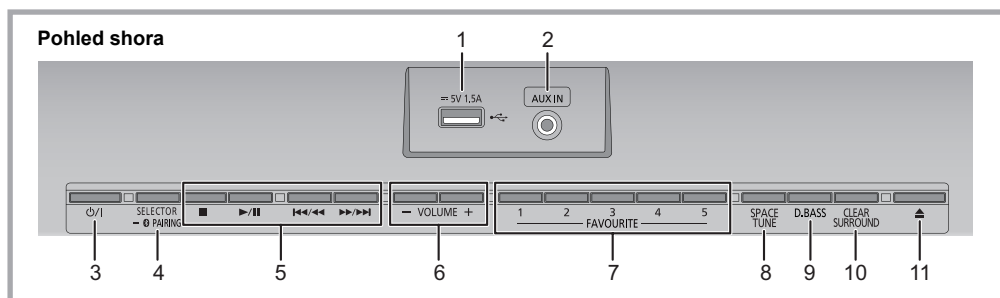

- 1 USB port (→ 24)
- 2 AUX IN konektor (→ 31)
- 3 **Tlačítko pohotovostního režimu/zapnutí**
[⏻], [⏻]
Stisknutím se přístroj přepne mezi provozním a pohotovostním režimem. V pohotovostním režimu přístroj stále spotřebovává malé množství energie.
- 4 Volba zdroje zvuku
Na tomto zařízení:
"CD" → "DAB+" (HC412) → "FM"
↑ "BLUETOOTH" ← "USB" ← "AUX"
• Stisknutím a podržením vyberete režim párování (→ 25) nebo odpojte zařízení Bluetooth® (→ 25).
Na dálkovém ovládání:
[⏻]: "BLUETOOTH"
[CD/USB]: "CD" ↔ "USB"
[RADIO, EXT-IN]: "DAB+" (HC412) → "FM"
↑ "AUX" ←
- 5 Tlačítka pro základní ovládání přehrávání
- 6 Nastavení hlasitosti (0 (min.) až 50 (max.))
- 7 FAVOURITE tlačítka pro ukládání nebo výběr rozhlasové stanice ([1] až [5]) (→ 28, 30)
- 8 Nastavte režim zvuku Space Tune™ podle umístění této jednotky (→ 31)
- 9 Vyberte D.BASS
- 10 Nastavení Clear Surround
- 11 Otevření a zavření posuvných dvířek
- 12 Displej
- 13 Posuvný kryt
- 14 Čidlo signálu dálkového ovladače
Vzdálenost: Do cca 7 m přímo před zařízením
Úhel: přibl. 30° doleva a doprava
- 15 Reproduktory
Tyto reproduktory nemají magnetické stínění. Neumístujte je blízko televizorů, osobních počítačů nebo jiných zařízení snadno ovlivnitelných magnetickým polem.

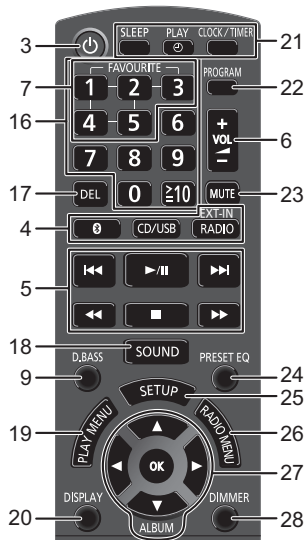

16 Výběr čísla

- Volba 2 ciferného čísla
Příklad: 16: [≥10] → [1] → [6]
- Pro volbu 3-místného čísla
Příklad: 124: [≥10] → [≥10] → [1] → [2] → [4]

17 Vymazání naprogramované skladby

18 Vstup do menu zvuk

19 Otevření nabídky přehrávání

20 Změna zobrazovaných informací

21 Nastavení hodin a časovače

22 Aktivace funkce programování

23 Vypnutí zvuku

Opětovným stisknutím funkci zrušíte. Funkci "MUTE" rovněž zrušíte stisknutím tlačítka pro nastavení hlasitosti nebo vypnutím zařízení.

24 Vybírejte předvolbu EQ

25 Vstup do menu nastavení

26 Nastavení položky nabídky rádia

27 Výběr/Potvrzení

28 Ztlumení jasu panelu displeje a indikátoru

Opětovným stisknutím funkci zrušíte.

Zapojení

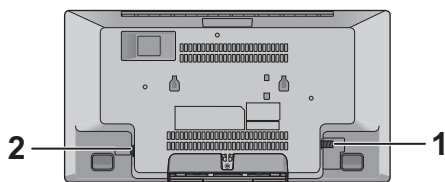

1 Připojte anténu.

HC412

Přes DAB anténu může toto zařízení přijímat stanice DAB/DAB+ a FM.

Otočením antény v místě **A** zlepšíte příjem signálu.

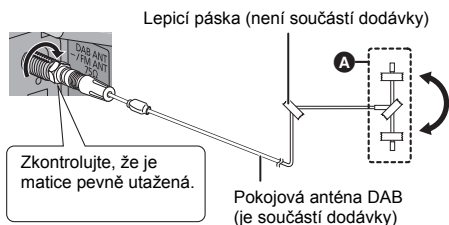

HC410

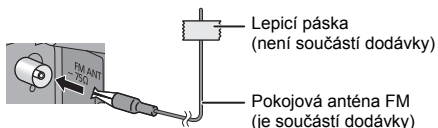

2 Připojte přívodní kabel po dokončení všech ostatních zapojení.

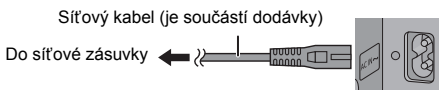

Toto zařízení spotřebovává malé množství energie (→ 37) i v případě, že je vypnutý.

- Pokud nebudete toto zařízení delší dobu používat, odpojte je v zájmu úspory elektrické energie ze zásuvky.
- Po odpojení systému budou některá nastavení ztracena. Musíte je nastavit znovu.



- Přilepte anténu lepicí páskou na zeď nebo na sloupek v takové poloze, která zajistí příjem signálu s nejmenším rušením.
- Pokud je signál rádia slabý, použijte venkovní anténu (není součástí dodávky).

Vkládání médií

■ Připojení zařízení USB

- Zasuňte USB zařízení přímo. Nepoužívejte žádný USB prodlužovací kabel.
- Pokud zařízení USB nepoužíváte, odpojte jej.
- Před odpojením USB zařízení zvolte jiný zdroj než "USB".

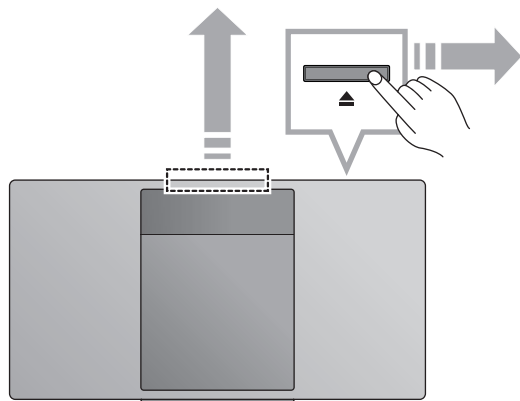
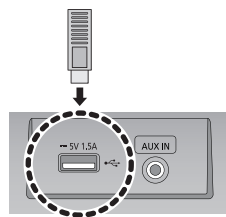

■ Vložení disku CD

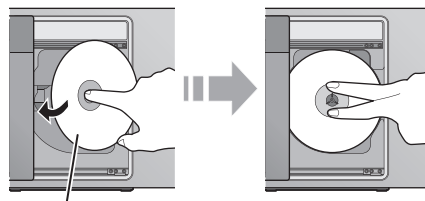

Strana se štítkem

- Vyklepte disk tak, aby se nedotýkal posuvného krytu.
- Neotevírejte posuvná dvířka manuálně.

■ Nabíjení zařízení

Nabíjení začne při připojení tohoto zařízení (jmenovitá hodnota 5 V/1,5 A) k portu USB tohoto zařízení.

1 Zapnutí přístroje.

2 Připojte zařízení.

↳ Potvrzení provedte na obrazovce připojeného zařízení apod. a ověřte, že nabíjení začalo.

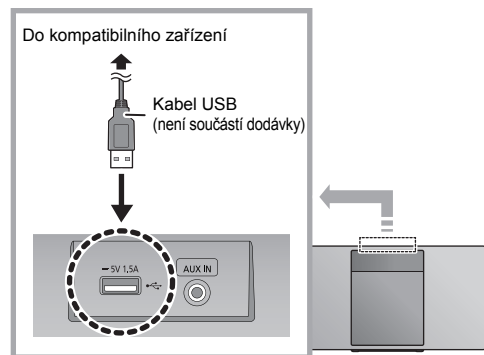

- Je vyžadován kabel kompatibilní s vaším zařízením. Použijte kabel dodaný s vaším zařízením.
- Zařízení se nemusí nabíjet, ani když je k portu USB tohoto zařízení připojen kompatibilní kabel. V takovém případě použijte nabíječku dodanou se zařízením.
- V závislosti na daném zařízením nemusí být podporováno nabíjení jinou nabíječkou. Před použitím konzultujte návod k obsluze k zařízením.
- Nepřipojujte k tomuto zařízení jiná zařízení jejichž parametry přesahují jmenovité hodnoty 5 V/1,5 A.
- Chcete-li zkontrolovat, zda je nabíjení dokončeno, najděte příslušnou informaci na displeji připojeného zařízení.
- Po úplném nabití odpojte kabel USB od portu USB.
- Poté, co se nabíjení začne nabíjet, můžete toto zařízení přepnout do pohotovostního režimu.
 - Při nabíjení vybitého zařízení nepřepínejte toto zařízení do pohotovostního režimu, dokud nebude schopné provozu.



- Zajistěte, aby zařízení při vkládání a vyjímání médií nespadlo.
- Při přemístování tohoto zařízení nezapomeňte vyjmout veškerá média a přepnout toto zařízení do pohotovostního režimu.

O zařízení Bluetooth®

Společnost Panasonic nenesе žádnou odpovědnost za data a/nebo informace prozrazené během bezdrátového přenosu.

■ Používané kmitočtové pásmo

- Tento systém využívá frekvenční pásmo 2,4 GHz.

■ Certifikace zařízení

- Tento systém vyhovuje kmitočtovým omezením a je certifikován na základě telekomunikačních zákonů, takže povolení k bezdrátovému provozu není nutné.
- Niže uvedené činnosti jsou v některých státech podle zákona trestné:
 - Rozebírání nebo pozměňování systému.
 - Odstranění označení uvádějících technické specifikace.

■ Omezení použití

- Bezdrátový přenos a používání všech zařízení vybavených technologií Bluetooth® nejsou zaručeny.
- Všechna zařízení musí být v souladu se standardy Bluetooth SIG, Inc.
- V závislosti na specifikacích a nastavení zařízení může dojít k selhání spojení či odlišnému provedení operací.
- Tento systém podporuje funkce zabezpečení Bluetooth®. V závislosti na prostředí provozu a/nebo nastavení však toto zabezpečení nemusí dostačovat. Data bezdrátově přenášená do tohoto systému přenášejte s opatrností.
- Tento systém neumožňuje přenos dat do zařízení Bluetooth®.

■ Dosah použití

- Toto zařízení používejte v maximálním dosahu 10 m. Rozsah se může snížit vlivem okolního prostředí, překážek nebo rušení.

■ Rušení způsobené jinými zařízeními

- Tento systém nemusí fungovat správně a může docházet k problémům jako šum a přeskakování zvuku z důvodu rušení rádiovými vlnami, pokud se systém nachází příliš blízko dalším zařízením Bluetooth® nebo zařízením, která využívají pásmo 2,4 GHz.
- Systém nemusí správně fungovat, pokud jsou rádiové vlny z blízké vysílací stanice apod. příliš silné.

■ Určené použití

- Systém je určeno pro normální obecné používání.
- Nepoužívejte tento systém poblíž citlivých zařízení či v prostředí citlivém na rušení rádiové frekvence (např.: letiště, nemocnice, laboratoře atd.).

Ovládání přehrávání médií

Následující značky označují dostupnost funkce.

CD: Audio CD ve formátu CD-DA nebo CD obsahující soubory MP3 (→ 36)

USB: USB zařízení obsahující soubory MP3 (→ 36)

BLUETOOTH: Připojené zařízení Bluetooth® (→ 25)

Základní přehrávání

(**CD**, **USB**, **BLUETOOTH**)

Příprava

- Zapnutí přístroje.
- Vložte médium nebo připojte zařízení kompatibilní s Bluetooth®. (→ 24, 25)

1 Výběr zdroje zvuku.

Pro disk:

Opakovaným stisknutím [CD/USB] zvolte "CD".

Pro zařízení USB:

Opakovaným stisknutím [CD/USB] zvolte "USB".

Pro zařízení Bluetooth®:

Stisknutím [] vyberte "BLUETOOTH".

(Při výběru tohoto zařízení stiskněte tlačítko [SELECTOR, -  PAIRING].)

2 Stiskněte [▶/||] pro zahájení přehrávání.

Základní ovládání

Zastavení	Stiskněte [■]. <ul style="list-style-type: none">• USB: Pokud je zobrazeno "RESUME", je pozice uložena do paměti.• USB: Dvojím stisknutím tlačítka [■] vyberte zvuk.
Pauza při přehrávání	Stiskněte [▶/]. Pro pokračování přehrávání stiskněte znovu.
Přeskočení	Stisknutím [◀◀] nebo [▶▶] můžete přeskočit skladbu. (Toto zařízení: [◀◀/◀◀] nebo [▶▶/▶▶]) CD (MP3), USB Stiskem tlačítek [▲] nebo [▼] přeskočíte album.
Vyhledávání	Během přehrávání nebo pozastavení stiskněte a přidržte tlačítko [◀◀] nebo [▶▶]. (Toto zařízení: [◀◀/◀◀] nebo [▶▶/▶▶])

■ Zobrazení informací

(**CD**, **USB**, **BLUETOOTH**)

Lze zobrazit stopu, interpreta, název alba, typ souboru, datový tok a další údaje. (Dostupné údaje závisí na zdroji zvuku.)

Opakovaně stiskněte [DISPLAY].

např. **USB** (MP3)

"A□□□": Číslo alba MP3.

"T□□□": Číslo stopy MP3.

("□" označuje nějaké číslo.)



- Chcete-li použít dálkové ovládání tohoto zařízení s Bluetooth®, musí zařízení Bluetooth® podporovat funkci AVRCP (profil dálkového ovládání zvuku a videa). V závislosti na stavu zařízení nemusí některé ovládací prvky fungovat.
- **CD**, **USB**: Stopy lze vybrat stisknutím číselných tlačítek.
- Maximální počet zobrazitelných znaků: přibl. 32
- Tento systém podporuje verze 1 a 2 tagů ID3.
- Nepodporovaná textová data se nezobrazí nebo se zobrazí odlišně.

Režimy přehrávání (**CD**, **USB**)

Zvolte režim přehrávání.

- 1 Opakovaným stisknutím [PLAY MENU] zvolte "PLAYMODE" nebo "REPEAT".
- 2 Pro volbu nastavení stiskněte [◀, ▶] a poté stiskněte [OK].

PLAYMODE

OFF PLAYMODE	Zruší nastavení režimu přehrávání.
1-TRACK	Přehraje pouze zvolenou stopu. <ul style="list-style-type: none"> • "1", "▶" je zobrazeno. (Slouží k přeskočení požadované skladby.)
1-ALBUM	Přehrávání pouze vybraného alba. <ul style="list-style-type: none"> • Vybete album stiskem tlačítek [▲] nebo [▼]. • Zobrazí se značky "1", "▶".
RANDOM	Náhodně přehraje obsah. <ul style="list-style-type: none"> • Bude zobrazeno hlášení "RND".
1-ALBUM RANDOM	Přehrávání všech skladeb na vybraném albu v náhodném pořadí. <ul style="list-style-type: none"> • Vybete album stiskem tlačítek [▲] nebo [▼]. • "1", "▶", "RND" je zobrazeno.

REPEAT

ON REPEAT	Zapne režim opakování. <ul style="list-style-type: none"> • Bude zobrazeno hlášení "🔄".
OFF REPEAT	Vypne režim opakování.



- Během náhodného přehrávání nelze přeskočit na již přehrané skladby nebo stiskněte číselná tlačítka.
- Tyto režimy přehrávání nefungují s "Přehrávání programu".
- Pokud otevřete posuvná dvířka nebo odeberete zařízení USB, režim se stornuje.

Přehrávání programu

(**CD**, **USB**)

Tato funkce umožňuje naprogramovat až 24 skladeb.

CD (CD-DA)

- 1 Stiskněte [PROGRAM], když neprobíhá přehrávání.
 - "PROGRAM" se zobrazí na několik sekund.
- 2 Pro výběr požadované skladby stiskněte číselná tlačítka.
 - Opakujte tento krok pro naprogramování dalších skladeb.
- 3 Stiskněte [▶/||] pro zahájení přehrávání.

CD (MP3), **USB**

- 1 Stiskněte [PROGRAM], když neprobíhá přehrávání.
 - "PROGRAM" se zobrazí na několik sekund.
- 2 Stiskněte [▲, ▼] pro výběr požadovaného alba.
- 3 Pro výběr požadované skladby stiskněte [▶▶] a potom numerická tlačítka.
- 4 Stiskněte [OK].
 - Pro naprogramování ostatních skladeb opakujte kroky 2 až 4.
- 5 Stiskněte [▶/||] pro zahájení přehrávání.

Kontrola programových obsahů	V režimu stop stiskněte [◀◀] nebo [▶▶].
Smazání poslední skladby	V režimu stop stiskněte [DEL].
Zrušení programovací horežimu	Stiskněte [PROGRAM], když neprobíhá přehrávání. <ul style="list-style-type: none"> • "PGM OFF" se zobrazí na několik sekund.
Smazání všech naprogramovaných skladeb	Stiskněte [■], když neprobíhá přehrávání. Zobrazí se "CLEAR ALL". Během 5 sekund stiskněte znovu [■].



- Pokud otevřete posuvná dvířka nebo odeberete zařízení USB, vymaže se paměť programu.

Poslouchání DAB/DAB+

Příprava

- Ujistěte se, že je anténa DAB připojena. (→ 23)
- Zapnutí přístroje.
- Opakovaným stisknutím [RADIO, EXT-IN] zvolte "DAB+".

Uložení stanic do paměti

Pokud chcete poslouchat vysílání DAB/DAB+, dostupné stanice musí být v tomto zařízení uloženy do paměti.

- Při první volbě položky "DAB+" toto zařízení automaticky spustí funkci "DAB AUTO SCAN" a uloží do paměti stanice dostupné ve vaší oblasti.



- Pokud je automatické vyhledávání neúspěšné, zobrazí se zpráva "SCAN FAILED". Vyhledejte místo s nejlepším příjmem (→ 29, "Kontrola nebo vylepšení kvality příjmu signálu") a poté znovu spusťte vyhledávání stanic DAB/DAB+.

Opakované vyhledání DAB/DAB+ stanic

Pokud chcete přidat nové stanice nebo pokud byla přemístěna anténa, opakujte automatické vyhledání stanic.

- 1 Stisknutím tlačítka [RADIO MENU] vyberte "AUTO SCAN" a pak stiskněte [OK].
- 2 Když bliká "START ?", stiskněte [OK].



- Při aktualizaci paměti stanic automatickým vyhledáváním budou předvolené stanice odstraněny. Nastavte je znovu (→ níže).

Poslech stanic uložených do paměti

Stiskem tlačítek [◀◀] nebo [▶▶] vyberte stanici.

- Alternativně stiskněte tlačítka [◀◀/◀◀] nebo [▶▶/▶▶] a tomto zařízení, když je jako režim ladění vybrána možnost "STATION"*1.

Předvolení DAB/DAB+ stanic

Můžete předvolit až 20 DAB/DAB+ kanálů.

Kanály 1 až 5 budou nastaveny jako oblíbené pod (FAVOURITE) [1] až [5]. (→ vpravo, "Změna stanic uložených pod (FAVOURITE) [1] až [5]")

- 1 Při poslechu vysílání DAB/DAB+ Stiskněte [PROGRAM].
- 2 Stiskem číselných tlačítek vyberte číslo předvolby.



- Pokud chcete vybrat předvolenou stanici, zkontrolujte, že byly stanice již předvoleny.
- Při uložení nové stanice dojde k vymazání předchozí uložené stanice.

Změna stanic uložených pod (FAVOURITE) [1] až [5].

Můžete snadno změnit stanice uložené pod (FAVOURITE) [1] až [5].

Při poslechu vysílání DAB/DAB+.

Stiskněte a podržte jedno z tlačítek [1] až [5], dokud se na displeji nezobrazí údaj "P □".

("□" označuje nějaké číslo.)



- Pokud změníte stanice uložené pod (FAVOURITE) [1] až [5], změní se také kanály 1 až 5 na příslušné stanice.

Poslech předvolených DAB/DAB+ stanic

Pomocí číselných tlačítek, [◀◀] nebo [▶▶] vyberte přednastavenou stanici.

- Alternativně stiskněte tlačítka [◀◀/◀◀] nebo [▶▶/▶▶] a tomto zařízení, když je jako režim ladění vybrána možnost "PRESET"*1.
- Kanály č. 1 až 5 lze vybrat stiskem tlačítek (FAVOURITE) [1] až [5] na tomto zařízení.

*1: Změna režimu ladění

- 1 Opakovaným stisknutím [RADIO MENU] zvolte "TUNE MODE".
- 2 Stisknutím tlačítka [◀, ▶] vyberte "STATION" nebo "PRESET" a poté stiskněte [OK].



- Nemůžete předvolit stanici, která právě nevysílá nebo pokud je vybrána sekundární služba.
- Pokud chcete přidat předvolené stanice, vyberte stanici postupem uvedeným v "Poslech stanic uložených do paměti" (→ levý).

Poslech sekundárních služeb

Některé stanice DAB/DAB+ poskytují sekundární službu i primární službu. Pokud stanice, kterou posloucháte, poskytuje sekundární službu, na displeji je zobrazena ikona "◻".

- 1 Pokud je zobrazena ikona "◻", stiskněte opakovaně [RADIO MENU] a vyberte "DAB SECONDARY".
- 2 Stisknutím [◀, ▶] vyberte sekundární službu a stiskněte [OK].



- Nastavení se vrátí na primární službu, když provedete změnu (např. změnu stanice).

Displej

Pokud chcete změnit zobrazení, stiskněte [DISPLAY].

Informace se budou na displeji posouvat.

Každým stisknutím tlačítka:

Dynamický štítek:	Informace o vysílání
Displej PTY:	Typ programu
Štítek sestavy:	Název souboru
Zobrazení frekvence:	Zobrazí se blok frekvence a frekvence.
Zobrazení času:	Stávající čas

Automatické nastavení hodin

Pokud vysílání DAB/DAB+ obsahuje informace o čase, hodiny tohoto zařízení budou automaticky aktualizovány.

- 1 Opakovaným stisknutím [RADIO MENU] zvolte "AUTO CLOCK ADJ".
- 2 Stisknutím [◀, ▶] zvolte "ON ADJUST" a poté stiskněte [OK].



- Pro zapnutí nebo vypnutí automatické aktualizace hodin vyberte "OFF ADJUST".

Kontrola nebo vylepšení kvality příjmu signálu

Pokud chcete zkontrolovat kvalitu signálu, je nutné do paměti uložit alespoň 1 blok frekvence.

- Pokud po výběru "DAB+" nebo po automatickém vyhledávání se zobrazí "SCAN FAILED" přejděte na "Ruční nastavení 1. bloku frekvence" (→ níže).
- Pokud již byly stanice do tohoto zařízení uloženy, přejděte na "Kontrola kvality příjmu signálu DAB/DAB+" (→ vpravo)

Ruční nastavení 1. bloku frekvence

Poté, co jste nastavili polohu DAB antény, použijte tuto funkci k nastavení 1. bloku frekvence.

Příprava

Zaznamenejte si blok frekvence, který lze přijímat ve vaší oblasti (např. 12B 225,648 MHz).

- 1 Když je zobrazena zpráva "SCAN FAILED".
Upravte polohu DAB antény.
- 2 Opakovaným stisknutím [RADIO MENU] zvolte "MANUAL SCAN".
- 3 Stisknutím [◀, ▶] vyberte blok frekvence, který lze přijímat ve vaší oblasti, a stiskněte [OK].



- Pokud jsou vysílající stanice uloženy do paměti, přejděte na "Opakované vyhledání DAB/DAB+ stanic" a uložte do paměti stanice ostatních bloků frekvence. (→ 28)
- Pokud se stále zobrazuje zpráva "SCAN FAILED", opakujte kroky 1 až 3, dokud nejsou stanice uloženy do paměti. Pokud se situace nezlepší, zkuste použít venkovní DAB anténu nebo se poraďte s vaším prodejcem.

Kontrola kvality příjmu signálu DAB/DAB+

- 1 Při poslechu vysílání DAB/DAB+:
Opakovaně stiskněte [RADIO MENU] a vyberte "SIGNAL QUALITY". Poté stiskněte [OK].
 - Zobrazí se aktuální blok frekvence a poté kvalita příjmu.
Kvalita příjmu
0 (špatná) – 8 (vynikající)



- 2 Pokud je kvalita příjmu signálu špatná, přemístěte anténu do místa, kde se kvalita příjmu signálu zlepší.
- 3 Pokračování kontroly kvality dalších bloků frekvencí:
Znovu stiskněte [◀, ▶] a vyberte požadovanou frekvenci.
- 4 Ukončete stisknutím tlačítka [OK].



- Pokud byla anténa přemístěna, proveďte automatické vyhledávání a aktualizujte uložené stanice. (→ 28)

Poslech FM rádia

Můžete přednastavit až 30 kanálů FM.

Kanály 1 až 5 budou nastaveny jako oblíbené pod (FAVOURITE) [1] až [5]. (→ vpravo, "Změna stanic uložených pod (FAVOURITE) [1] až [5]")

Příprava

- Ujistěte se, že je anténa připojena. (→ 23)
- Zapnutí přístroje.
- Opakovaným stisknutím [RADIO, EXT-IN] zvolte "FM".

Automatické přednastavení stanic

- 1 Stisknutím tlačítka [RADIO MENU] vyberte možnost "A.PRESET".
- 2 Stisknutím tlačítka [◀, ▶] vyberte "LOWEST" nebo "CURRENT" a poté stiskněte [OK].

LOWEST:

Pro zahájení automatického nastavení od nejnižší frekvence ("FM 87.50").

CURRENT:

Pro zahájení automatického nastavení od stávající frekvence.*1

- Tuner zahájí nastavování všech stanic, které lze přijmout, do kanálů ve vzestupném pořadí.

*1: Změna frekvence je popsána v "Ruční ladění".

Poslech předvoleného kanálu

Pomocí číselných tlačítek, [◀◀] nebo [▶▶] vyberte přednastavenou stanic.

- Alternativně stiskněte tlačítka [◀◀/◀◀] nebo [▶▶/▶▶] a tomto zařízení, když je jako režim ladění vybrána možnost "PRESET"*2.
- Kanály č. 1 až 5 lze vybrat stiskem tlačítek (FAVOURITE) [1] až [5] na tomto zařízení.

■ Ruční ladění

Stiskněte [◀◀] nebo [▶▶] pro naladění požadované stanice.

- Alternativně stiskněte tlačítka [◀◀/◀◀] nebo [▶▶/▶▶] a tomto zařízení, když je jako režim ladění vybrána možnost "MANUAL"*2.

Pro automatické ladění tlačítko stiskněte a přidržte, dokud se frekvence nezačne rychle měnit.

*2: Změna režimu ladění

- 1 Opakovaným stisknutím [RADIO MENU] zvolte "TUNE MODE".
- 2 Stisknutím tlačítka [◀, ▶] vyberte "MANUAL" nebo "PRESET" a poté stiskněte [OK].

Manuální přednastavení stanic

- 1 Při poslechu rozhlasového vysílání Stiskněte tlačítko [PROGRAM].
- 2 Pro výběr čísla předvolby stiskněte numerická tlačítka.
 - Chcete-li přednastavit další stanice, zopakujte kroky 1 až 2.



- Dříve uložená stanice bude přepsána, pokud jinou stanic uložíte pod stejnou předvolbu kanálu.

Změna stanic uložených pod (FAVOURITE) [1] až [5]

Můžete snadno změnit stanice uložené pod (FAVOURITE) [1] až [5].

Při poslechu rozhlasového vysílání Stiskněte a přidržte jedno z tlačítek [1] až [5], dokud se na displeji nezobrazí údaj "P □".

("□" označuje nějaké číslo.)



- Pokud změníte stanice uložené pod (FAVOURITE) [1] až [5], změní se také kanály 1 až 5 na příslušné stanice.

■ Zobrazení aktuálního stavu signálu FM

Opakovaným stisknutím tlačítka [DISPLAY] vyberte možnost "FM STATUS".

- "FM ST": Je přijímán stereo signál FM.
"FM - - -": Není přijímán signál FM nebo přijímaný signál FM je slabý nebo mono.
"FM MONO": Nastavili jste "FM MODE" na "MONO". (→ 34, "Pokud je při příjmu v pásmu FM silný šum.")



- "STEREO" se zobrazí, když toto zařízení naladí stereo vysílání.

■ Zobrazení textových údaj RDS

Tento systém může zobrazit textová data vysílaná rádiovým datovým systémem (RDS), který je v některých oblastech k dispozici.

Opakovaně stiskněte tlačítko [DISPLAY].

- "PS": Programový servis
"PTY": Typ programu
"FREQ": Frekvence



- RDS je dostupné pouze tehdy, je-li zapnut stereofonní příjem.
- RDS nemusí být dostupné, pokud je nízká kvalita příjmu.

Vstup AUX

Toto zařízení umožňuje poslech zvuku z externího zvukového zařízení.

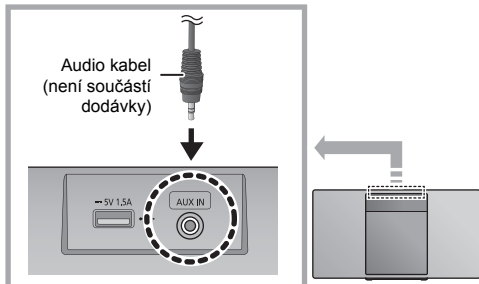

- 1 Připojte externí hudební zařízení pomocí audio kabelu (není součástí dodávky).
 - Typ zástrčky: Ø3,5 mm stereofoonni
- 2 Opakovaným stisknutím tlačítka [RADIO, EXT-IN] vyberte hodnotu "AUX" a spusťte přehrávání na připojeném zařízení.

Automatické přehrávání AUX-IN

Když začnete přehrávat z externího hudebního zařízení, tato funkce automaticky zapne toto zařízení a přepne na zdroj "AUX".

- 1 Opakovaným stisknutím tlačítka [SETUP] vyberte možnost "AUX-IN AUTO PLAY".
- 2 Stisknutím tlačítka [◀, ▶] vyberte "ON" a pak stiskněte [OK].



- Tato funkci vypnete výběrem hodnoty "OFF" v kroku 2.
- Výchozí tovární nastavení je "OFF".
- Pokud je funkce vypnutá, pokaždé, když vyberete "AUX", zobrazí se zpráva "AUX-IN AUTO PLAY IS OFF".
- Tato funkce nefunguje, pokud je hlasitost externího hudebního zařízení nízká. Zvyšte hlasitost.
- Abyste předešli nechtěnému zapnutí tohoto zařízení nebo automatickému přepnutí na zdroj "AUX", před tím, než vypnete toto zařízení nebo změníte zdroj zvuku, vypněte přehrávání na externím hudebním zařízení.

Výběr hlasitosti vstupu z externího zařízení

- 1 V režimu "AUX" stiskněte opakovaně tlačítko [SOUND] pro výběr možnosti "INPUT LEVEL".
- 2 Stisknutím tlačítka [◀, ▶] vyberte položku "LOW" nebo "HIGH" a pak stiskněte tlačítko [OK].
 - Výchozí tovární nastavení je "HIGH".



- Aby bylo zkruslení zvuku v režimu "HIGH" nižší, vyberte možnost "LOW".
- Vypněte ekvalizér (pokud je používán) externího zvukového zařízení, aby nedocházelo ke zkruslení zvuku.
- Podrobnější informace naleznete v návodu k obsluze zařízení.

Nastavení zvuku

Audio výstup lze rozšířit o dále uvedené zvukové efekty.

- 1 Opakovaným stisknutím tlačítka [SOUND] vyberte efekt.
- 2 Pro volbu nastavení stiskněte [◀, ▶] a poté stiskněte [OK].

"MY SOUND" (Můj zvuk)	"SOUND 1", "SOUND 2" nebo "SOUND 3". (→ níže, "Uložení nastavení zvuku")
"SPACE TUNE" (Space Tune)	"FREE", "NEAR WALL", "WALL MOUNT" nebo "CORNER". FREE: Okolo tohoto zařízení nesmí být žádné objekty (zdi atd.). NEAR WALL: Za tímto zařízením je zeď. WALL MOUNT: Toto zařízení je namontováno na zeď. CORNER: Toto zařízení je v rohu místnosti. <ul style="list-style-type: none">• Můžete také stisknout na tomto zařízení [SPACE TUNE].
"BASS" (Basy) nebo "TREBLE" (výšky)	Nastavte úroveň (-4 až +4).
"CLEAR SURROUND" (Clear Surround)	"MODE 1 CLEAR SURROUND", "MODE 2 CLEAR SURROUND" nebo "OFF CLEAR SURROUND". <ul style="list-style-type: none">• Můžete také stisknout na tomto zařízení [CLEAR SURROUND].
"CLEAR-MODE DIALOG" (Režim čistého dialogu)	"ON CLEAR-MODE DIALOG" nebo "OFF CLEAR-MODE DIALOG".

- Jsou-li tyto efekty používány s některými zdroji, může dojít ke zhoršení kvality zvuku. Pokud k tomu dojde, zvukové efekty vypněte.
- Pokud je jako zdroj vybrána možnost "AUX", můžete vybrat možnost "INPUT LEVEL" a upravit hlasitost vstupu z externího zařízení. (→ levý)

Uložení nastavení zvuku

Můžete uložit požadované nastavení zvuku do "SOUND 1", "SOUND 2" nebo "SOUND 3" jako "MY SOUND".

- 1 Nastavte vaše požadované zvukové efekty. (→ viz výše)
- 2 Stisknutím [SETUP] vyberte "SAVE MY SOUND".
- 3 Stisknutím tlačítka [◀, ▶] vyberte číslo nastavení a poté stiskněte [OK].
 - Bude zobrazeno hlášení "SAVED".
 - Pokud uložíte nové nastavení na již obsazené číslo nastavení, původně uložené nastavení bude nahrazeno novým.

Vyvolání uloženého nastavení zvuku

- 1 Stisknutím [SOUND] vyberte "MY SOUND".
- 2 Tlačítka [◀, ▶] vyberte požadované číslo nastavení a poté stiskněte [OK].

D.BASS

Stisknutím tlačítka [D.BASS] vyberte položku "ON D.BASS" nebo "OFF D.BASS".

- Můžete také stisknout na tomto zařízení [D.BASS].

Předvolba EQ

Opakovaným stisknutím [PRESET EQ] vyberte "HEAVY" (tvrdé), "SOFT" (měkké), "CLEAR" (čiré), "VOCAL" (vokál) nebo "FLAT" (ploché/vypnuté).



- Pokud vyberete "PRESET EQ", bude následovat nastavení hlubokých a vysokých tónů, nastavte EQ.

Hodiny a časovač

Nastavení hodin

Hodiny fungují v režimu zobrazení 24 hodin.

- 1 Stiskněte [CLOCK/TIMER] pro výběr "CLOCK".
- 2 Pro nastavení času stiskněte tlačítka [▲, ▼] a poté stiskněte [OK].

Kontrola času

Stiskněte [CLOCK/TIMER].



- Při výpadku elektrického proudu nebo při vytažení napájecího kabelu dojde k resetování hodin.
- Pro zachování přesného času pravidelně kontrolujte přesnost času.

Časovač vypnutí

Časovač spánku zařízení po uplynutí nastavené doby vypne.

Nastavte opakovaným stisknutím tlačítka [SLEEP] (v minutách).

"SLEEP 30" → "SLEEP 60" → "SLEEP 90" → "SLEEP 120"
↑ "OFF" (Zrušit) ↓



- Pokud neprobíhají jiné operace, na displeji tohoto zařízení je každou minutu zobrazen aktuální zbývajících čas. "SLEEP 1" se zobrazí vždy, když zbývá jen 1 minuta.
- Časovač přehrávání a časovač automatického vypnutí lze použít současně. Hlavním časovačem tohoto zařízení je vždy časovač automatického vypnutí.

Časovač přehrávání

Časovač můžete nastavit tak, aby se zařízení každý den zapnulo v určitý čas.

Příprava

Nastavte hodiny.

- 1 Opakovaným stisknutím tlačítka [CLOCK/TIMER] vyberte možnost "TIMER ADJ".
- 2 Stiskem tlačítka [▲, ▼] nastavte čas spuštění ("ON TIME") a poté stiskněte [OK].
- 3 Stiskem tlačítka [▲, ▼] nastavte čas vypnutí ("OFF TIME") a poté stiskněte [OK].
- 4 Pomocí tlačítek [▲, ▼] vyberte zdroj hudby* a poté stiskněte tlačítka [OK].

Zapnutí časovače

- 1 Vyberte zdroj hudby a nastavte požadovanou hlasitost.
- 2 Stiskněte [⊕, PLAY].
 - Je zobrazeno "⊕".Stiskněte znovu [⊕, PLAY] pro zrušení.
- 3 Tlačítkem [⏻] přepněte zařízení do pohotovostního režimu.

Kontrola nastavení

Opakovaným stisknutím [CLOCK/TIMER] zvolte "TIMER ADJ".

(V pohotovostním režimu dvakrát stiskněte [CLOCK/TIMER].)



- Časovač spustí přehrávání s nízkou hlasitostí, která se bude postupně zvyšovat na nastavenou úroveň.
- Časovač se spustí každý den ve stejný čas, pokud je zapnutý.
- Pokud jednotku vypnete a znovu zapnete během používání časovače, časovač se v čase konce nezastaví.

* Jako zdroj zvuku lze nastavit "CD", "USB", "DAB+" ([HC412]), "FM".

Další

Funkce automatického vypnutí

Dle výchozího továrního nastavení přejde toto zařízení automaticky do pohotovostního režimu, pokud není slyšet žádný zvuk a není používáno po dobu přibližně 20 minut.

Pro zrušení této funkce

- 1 Opakovaným stisknutím tlačítka [SETUP] vyberte možnost "AUTO OFF".
- 2 Stisknutím [◀, ▶] zvolte "OFF" a poté stiskněte [OK].



- Tuto funkci zapnete výběrem hodnoty "ON" v kroku 2.
- Pokud je zdrojem rádio, nelze vybrat toto nastavení.
- Pokud je navázáno připojení k zařízení Bluetooth®, tato funkce nefunguje.

Bluetooth® pohotovostní režim

Pokud je v menu Bluetooth® spárovaného zařízení Bluetooth® vybrána hodnota "SC-HC412" nebo "SC-HC410", toto zařízení se z pohotovostního režimu automaticky zapne a naváže spojení Bluetooth®.

- 1 Opakovaným stisknutím tlačítka [SETUP] vyberte možnost "BLUETOOTH STANDBY".
- 2 Stisknutím tlačítka [◀, ▶] vyberte "ON" a pak stiskněte [OK].



- Tuto funkci vypnete výběrem hodnoty "OFF" v kroku 2.
- Výchozí tovární nastavení je "OFF". Pokud je tato funkce nastavena na "ON", spotřeba energie v pohotovostním režimu se zvýší.

Změna kódu jednotky a dálkového ovládání

Pokud na pokyny dodaného dálkového ovládání reaguje jiné zařízení Panasonic, změňte kód dálkového ovládání.

- 1 Opakovaným stisknutím [CD/USB] zvolte "CD".
- 2 Stiskněte a podržte tlačítko [■] na tomto zařízení a tlačítko [2] na dálkovém ovládání, dokud se na displeji zařízení nezobrazí text "REMOTE 2".
- 3 Stiskněte a podržte tlačítko [OK] a [2] na dálkovém ovladači alespoň na 4 sekundy.



- Chcete-li přepnout režim zpět na "REMOTE 1", zopakujte výše uvedené kroky a místo kroku [2] proveďte krok [1].

Aktualizace softwaru

Příležitostně může firma Panasonic vydat aktualizovaný software pro tento systém, který může obohatit nebo zlepšit činnost jednotlivých funkcí. Tyto aktualizace jsou k dispozici bezplatně. Další informace naleznete na následující webové stránce. <http://panasonic.jp/support/global/cs/> (Tato stránka je pouze v angličtině.)

Kontrola verze softwaru

Opakovaným stisknutím tlačítka [SETUP] vyberte položku "SW VER." a pak stiskněte tlačítko [OK]. Zobrazí se verze instalovaného softwaru.

- Ukončete stisknutím tlačítka [OK].

Návod k odstraňování problému

Než se obrátíte na servisní službu, proveďte následující kontroly. Pokud si nejste jistí s některými kontrolními body nebo když navržené řešení neodstraní problém, obraťte se na vašeho prodejce s žádostí o pokyny.

Obnovení všech nastavení na výchozí tovární

Pokud nastane některá z následujících situací, vynulujte paměť:

- Zařízení nereaguje na ovládání pomocí tlačítek.
- Chcete vymazat a obnovit nastavení.

- ① Odpojte přívodní kabel. (Počkejte alespoň 30 sekundách, než budete pokračovat krokem ②.)
- ② Stiskněte a podržte tlačítko [⏻/⏷] na hlavním zařízení a znovu zapojte přívodní kabel.
 - Ponechte stisknuté [⏻/⏷] dokud se na displeji nezobrazí "-----".
- ③ Uvolněte tlačítko [⏻/⏷].



- Nastavení se vrátí na výchozí nastavení od výrobce. Je nutné provést nastavení znovu.

Obecné

Jednotku nelze zapnout.

- Po připojení přívodního kabelu napájení vyčkejte asi 10 sekund a poté jednotku zapněte.

Během přehrávání je slyšet bzučení.

- Pokud je blízko kabelů přívodní kabel nebo zářívka, nesmí být v jejich blízkosti jiné spotřebiče ani kabely.

Přístroj nefunguje.

- Bylo spuštěno některé bezpečnostní zařízení přístroje.
 - ① Stisknutím tlačítka [⏻/⏷] na přístroji přepněte přístroj do pohotovostního režimu.
 - Pokud se jednotka nevypne, odpojte přívodní kabel od elektrické zásuvky, asi po 30 sekundách znovu zapojte a poté vyčkejte asi 10 sekund.
 - ② Přístroj zapněte stisknutím tlačítka [⏻/⏷]. Pokud i nadále nelze přístroj použít, poraďte se s prodejcem.

V pohotovostním režimu se nabíjení nezahájí.

- Zapněte zařízení. Ověřte, že započalo nabíjení, a přepněte zařízení do pohotovostního režimu. (→ 24)

Je slyšet šum.

- Pokud je zařízení připojeno ke konektoru AUX IN a portu USB, v závislosti na zařízení může vznikat šum. V takovém případě odpojte USB kabel od portu USB.

Dálkový ovladač

Dálkové ovládání nepracuje správným způsobem.

- Baterie je vybitá nebo není správně vložená. (→ 21)

Disk

Nesprávné zobrazení nebo nepřehrává.

- Ujistěte se, že disk je kompatibilní s tímto zařízením. (→ 36)
- Snímací čočka je vlhká. Počkejte asi hodinu a zkuste to znovu.

USB

Zařízení nereaguje na stisk tlačítka [▶/III].

- Odpojte USB zařízení a znovu je připojte. Případně vypněte zařízení a znovu je zapněte.

Nelze číst USB jednotku nebo její obsah.

- Formát USB zařízení nebo jeho obsah nejsou kompatibilní s tímto zařízením. (→ 36)
- Funkce USB tohoto výrobku nemusí být kompatibilní s některými USB zařízeními.

Pomalá činnost USB flash disku.

- Velké soubory nebo USB flash disky s velkou kapacitou se mohou načítat delší dobu.

Zobrazený uplynulý čas se liší od skutečné doby přehrávání.

- Kopírujte data na jiné USB zařízení nebo data zálohujte a USB zařízení přeformátujte.

Rádio

HC412

Příjem DAB/DAB+ je špatný.

- Umístěte anténu dále od počítačů, televizorů, ostatních kabelů a šňůr.
- Použijte venkovní anténu.

Pokud je při příjmu v pásmu FM silný šum.

- Změňte výstup audia na mono.
 - ① Opakovaným stisknutím [RADIO MENU] zvolte "FM MODE".
 - ② Stisknutím tlačítka [◀, ▶] vyberte "MONO" a pak stiskněte [OK].

Zvuk se stane monofonním.

- Pokud chcete zrušit, vyberte "STEREO" nebo změňte frekvenci.

Za normálních okolností zvolte "STEREO".

Při poslechu rádiového vysílání je slyšet rušivé zvuky nebo šum.

- Potvrďte, že je anténa správně připojena. (→ 23)
- Nastavte pozici antény.
- Snažte se zachovat mezi anténou a napájecím kabelem určitou vzdálenost.
- Pokud se v blízkém okolí nacházejí budovy či hory, zkuste použít venkovní anténu.
- Vypněte televizi nebo jiný audio přehrávač nebo je oddělte od tohoto zařízení.
- V případě rušení nenechávejte v blízkosti zařízení mobilní telefony.

Bluetooth®

Párování nelze dokončit.

- Zkontrolujte stav zařízení Bluetooth®.

Nelze se spojit se zařízením.

- Párování zařízení neproběhlo úspěšně nebo došlo ke změně registrace. Zkuste provést opětovné párování zařízení. (→ 25)
- Důvodem by mohlo být připojení tohoto zařízení k jinému zařízení. Odpojte jiné zařízení a zkuste provést párování zařízení znovu. (→ 25)
- Pokud je v "LINK MODE" vybrána možnost "MODE 2", vyberte "MODE 1". (→ 25)
- Pokud problém přetrvává, vypněte zařízení a znovu je zapněte.

Zařízení je připojeno, ale prostřednictvím tohoto zařízení není slyšet zvuk.

- U některých zabudovaných Bluetooth® zařízení musíte výstup zvuku "SC-HC412" nebo "SC-HC410" nastavit ručně. Pro podrobné informace si přečtěte návod k obsluze daného zařízení.

Zvuk je přerušovaný.

- Zařízení se nachází mimo komunikační dosah 10 m. Přemístěte zařízení Bluetooth® blíže k tomuto zařízení.
- Odstraňte všechny překážky mezi tímto zařízením a druhým zařízením.
- Další zařízení, která používají frekvenční pásmo 2,4 GHz, např. bezdrátové směrovače, mikrovlnné trouby, bezdrátové telefony apod., způsobují rušení. Přemístěte zařízení Bluetooth® blíže k tomuto zařízení a dále od ostatních zařízení.
- Pro stabilní komunikaci zvolte "MODE 1". (→ 25)

Vstup AUX

Automatické přehrávání AUX-IN nefunguje.

- Potvrďte, že je externí hudební zařízení správně připojeno.
- Zkontrolujte, že je "AUX-IN AUTO PLAY" nastaveno na "ON". (→ 31)
- Zvyšte hlasitost externího hudebního zařízení.

Neúmyslná aktivace automatického přehrávání AUX-IN.

- Zastavte přehrávání externího hudebního zařízení.
- Toto může výsledkem šumu konektoru AUX IN. Připojte audio kabel do externího hudebního zařízení před tím, než připojíte druhý konec audio kabelu do konektoru AUX IN.

Zprávy

Na displeji zařízení se mohou objevovat následující zprávy nebo čísla služeb.

“--:--”

- Poprvé jste zapojili přívodní kabel nebo nedávno došlo k výpadku elektrického proudu. Nastavte čas (→ 32).

“ADJUST CLOCK”

- Není nastaven čas. Nastavte správný čas.

“ADJUST TIMER”

- Časovač přehrávání není nastaven. Nastavte časovač přehrávání.

“AUTO OFF”

- Zařízení nebylo po dobu cca 20 minut použito a za minutu se proto vypne. Stisknutím libovolného tlačítka tuto akci zastavíte.

“ERROR”

- Provedli jste nesprávnou operaci. Přečtěte si instrukce a zopakujte postup.

“F□□” / “F□□□” (“□” označuje nějaké číslo.)

- Došlo k problému se zařízením. Odpojte přívodní kabel od elektrické zásuvky, asi po 30 sekundách znovu zapojte a poté vyčkejte asi 10 sekund a zapněte jednotku. Pokud problém přetrvává, odpojte přívodní kabel a poraďte se s prodejcem.

“ILLEGAL OPEN”

- Posuvný kryt není ve správné pozici. Po vypnutí jednotky odpojte přívodní kabel od elektrické zásuvky, asi po 30 sekundách znovu zapojte a poté vyčkejte asi 10 sekund a zapněte jednotku. Pokud je zpráva stále zobrazena, odpojte přívodní kabel a poraďte se s prodejcem.

“LINKING”

- Pokud je zvoleno “BLUETOOTH”, tento systém se pokusí připojit k naposledy připojenému zařízení Bluetooth®.

“NO DEVICE”

- Zařízení USB není správně vloženo. Přečtěte si pokyny a zkontrolujte to znovu (→ 24).

“NO DISC”

- Vložte disk určený k přehrávání (→ 24).

“NO PLAY”

- Zkontrolujte obsah. Můžete přehrávat pouze podporovaný formát (→ 37)
- Soubory na zařízení USB mohou být poškozeny. Naformátujte zařízení USB a zkontrolujte znovu.
- Zařízení může mít potíže. Vypněte a znovu zapněte zařízení.

“NO PRESET” (HC412)

- Nejsou žádné DAB/DAB+ stanice pro výběr. Předvolte nějaké kanály. (→ 28)

“NO SIGNAL” (HC412)

- Tuto stanici nelze přijímat. Zkontrolujte anténu (→ 23).

“NOT SUPPORTED”

- Připojili jste nepodporované zařízení USB.

“PGM FULL”

- Počet naprogramovaných skladeb je více než 24.

“PLAYERERROR”

- Přehráváte nepodporovaný soubor formátu. Systém přeskočí tuto stopu a bude přehrávat další stopu.

“READING”

- Toto zařízení kontroluje informace “CD”/“USB”. Poté, co toto zobrazení zmizí, můžete pokračovat.

“REMOTE □” (“□” označuje nějaké číslo.)

- Dálkové ovládání a zařízení používají rozdílné kódy. Změňte kód dálkového ovládání.
 - Když se zobrazí údaj “REMOTE 1”, stiskněte a podržte tlačítko [OK] a [1] na déle než 4 sekundy.
 - Když se zobrazí údaj “REMOTE 2”, stiskněte a podržte tlačítko [OK] a [2] na déle než 4 sekundy.

“SCAN FAILED” (HC412)

- Nelze přijímat stanice. Zkontrolujte anténu a zkontrolujte automatické vyhledávání (→ 28). Pokud je stále zobrazena zpráva “SCAN FAILED”, vyhledejte nejlepší příjem signálu pomocí funkce ladění “MANUAL SCAN”. (→ 29)

“SOUND □ NOT SET” (“□” označuje nějaké číslo.)

- Pod zvoleným číslem nastavení zvuku není uloženo žádné nastavení zvuku. Uložte nastavení zvuku. (→ 31)

“USB OVER CURRENT ERROR”

- Zařízení USB odebírá příliš mnoho energie. Změňte zdroj na jiný než “USB”, odpojte zařízení USB a vypněte toto zařízení.
- Zkontrolujte zapojení, může to být způsobeno vadným kabelem USB.

“VBR”

- Pro stopy využívající VBR (Variabilní bitovou rychlost) není systém schopen zobrazit zbývající čas přehrávání.

“WAIT”

- Toto se zobrazí, například, když se tento systém vypíná.

Péče o jednotku a o média

Před zahájením údržby vytáhněte síťový kabel ze zásuvky.

■ Očistěte zařízení měkkou, suchou látkou

- V případě velkého znečištění vyždímejte vlhký hadřík a utřete nečistoty a poté přejeďte otřená místa suchým hadříkem.
- Při čištění krytů reproduktorů používejte jemný hadřík. Nepoužívejte kapesníky nebo jiné materiály, které se mohou rozpadat. Malé částice mohou uvznout uvnitř krytů reproduktorů.
- K čištění zařízení nikdy nepoužívejte alkohol, ředidlo nebo benzín.
- Před použitím vlhčených ubrousků si pečlivě prostudujte pokyny k tomuto čisticímu prostředku.

■ Péče o snímací čočku

- Pravidelně čočku čistěte, abyste zabránili poruchám. Pro odstranění prachu použijte ofukování, v případě většího znečištění pak vatový tampon.
- K čištění čočky nepoužívejte čisticí CD disky.
- Nenechávejte posuvný kryt dlouho otevřený. Mohlo by dojít k znečištění čočky.
- Nedotýkejte se prsty čočky.

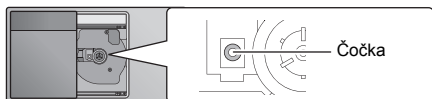

■ Čištění disků

SPRÁVNĚ



NESPRÁVNĚ



Otřete disk vlhkým hadříkem a poté jej otřete do sucha.

■ Manipulace s diskem

- Disk uchopte za okraje, aby nedošlo k jeho poškrábání nebo znečištění otisky prstů.
- Nenalepujte na disky nálepky nebo štítky.
- Nepoužívejte spreje na čištění desek, benzín, ředidla, kapaliny bránící vzniku statické elektřiny ani žádná další rozpouštědla.
- Nepoužívejte následující disky:
 - Disky, na jejichž povrchu je lepidlo z odstraněných nálepek nebo štítků (disky z půjčoven atd.).
 - Pokroucené nebo popraskané disky.
 - Disky s nepravidelným tvarem, například disky ve tvaru srdce.

■ Likvidace zařízení nebo jeho postoupení jinému majiteli

V zařízení mohou být uchovány informace uživatelského nastavení. Při vyřazení, likvidaci nebo postoupení zařízení jinému majiteli proveďte postup pro nastavení přednastavených hodnot z výrobního závodu za účelem vymazání uživatelských nastavení. (→ 33, "Obnovení všech nastavení na výchozí tovární")

Přehrátelná média

Kompatibilní CD

- Disk s logem CD.



- V tomto zařízení lze přehrávat disky, které odpovídají formátu CD-DA.
- Tento systém přehrává disky CD-R/RW s obsahem ve formátu CD-DA nebo MP3.
- V závislosti na stavu záznamu nemusí být zařízení schopno některé disky přehrávat.
- Před přehráváním uzavřete disk na zařízení, na kterém byl proveden záznam.
- Jsou-li na disku uloženy soubory ve formátu MP3 společně s běžnými audio skladbami (CD-DA), bude zařízení přehrávat ten typ záznamu, který se nachází blíže středu disku.
- Zařízení není schopno přehrávat soubory zaznamenané pomocí technologie "packet write".
- Disk musí být v souladu s ISO9660, úroveň 1 nebo 2 (s výjimkou rozšířených formátů).



- Některé disky CD-R/RW nelze přehrávat kvůli stavu nahrávky.
- MP3 soubory jsou definovány jako skladby a složky jsou definovány jako alba.
- Tento systém umí rozpoznat až:
 - CD-DA: 99 skladeb
 - MP3: 999 stop, 255 alb (včetně kořenové složky)
- Nahrávky nemusí být přehrávány v pořadí, v jakém byly pořízeny.

Kompatibilní USB zařízení

- Toto zařízení nezaručuje spojení se všemi USB zařízeními.
- Je podporován systém souborů FAT12, FAT16 a FAT32.
- Toto zařízení podporuje rozhraní USB 2.0 Full Speed.
- Zařízení USB s kapacitou větší než 32 GB nemůže v některých případech fungovat.
- Podporovaný formát: Soubory s příponou ".mp3" nebo ".MP3"
- V závislosti na způsobu vytvoření souborů se může stát, že zařízení nebude tyto soubory přehrávat ve vámi očíslovaném pořadí, případně je nemusí být schopno přehrávat vůbec.



- Soubory jsou definovány jako skladby a složky jsou definovány jako alba.
- Tento systém umí rozpoznat až:
 - 800 alb (včetně kořenové složky)
 - 8000 skladeb
 - 999 skladeb na album

Technické údaje

■ OBECNÉ ÚDAJE

Spotřeba energie	23 W
Spotřeba energie v pohotovostním režimu (Když "BLUETOOTH STANDBY" je "OFF")*1	Přibl. 0,2 W
(Když "BLUETOOTH STANDBY" je "ON")*1	Přibl. 0,3 W
Zdroj napájení	AC 220 V až 240 V, 50 Hz

Rozměry (š×v×h)	420 mm×225 mm×102 mm
Hmotnost	Přibl. 2,4 kg
Rozsah provozních teplot	0 °C až +40 °C
Provozní vlhkost	35 % až 80 % r.v. (bez kondenzace)

■ ZESILOVAČ

Výstupní výkon	
Výstupní výkon RMS	
Přední kanál (při fungování obou kanálů)	
20 W na kanál (8 Ω), 1 kHz, 10 % THD	
Celkový výkon RMS	40 W

■ TUNER

Kapacita paměti	30 stanic FM
Frekvenční modulace (FM)	
Frekvenční rozsah	87,50 MHz až 108,00 MHz (krok 50 kHz)
Anténní konektory	75 Ω (nevyvážený)

■ SEKCE DAB (HC412)

Paměti DAB	20 kanálů
Frekvenční pásmo (vlnová délka)	
Pásmo III	5A až 13F (174,928 MHz až 239,200 MHz)

Citlivost *BER 4x10 ⁻⁴	
Min. požadavek	-98 dBm
Externí DAB anténa	
Zásuvka	F - Konektor (75 Ω)

■ CD DISKY

Přehrávané disky (8 cm nebo 12 cm)	CD, CD-R/RW (CD-DA, MP3*2)
Čtení	
Vlnová délka	790 nm (CD)

■ ČÁST TÝKAJÍCÍ SE REPROSOUSTAVY

Reproduktory	
Úplný rozsah	8 cm kuželový typ×2

■ KONEKTORY

USB Port	
Napájení portu USB	DC OUT 5 V 1,5 A
USB standard	Formát USB 2.0 Full Speed
Podpora formátu souboru média	MP3*2 (*.mp3)
Podporovaný formát zvuku	MP3*2
Vzorkovací frekvence	32/44,1/48 kHz
Délka slova pro zvuk	16 bitů
Počet kanálů	2 kan.
Systém souboru zařízení USB	FAT12, FAT16, FAT32
	Stereo, 3,5 mm jack

AUX IN

■ SEKCE Bluetooth®

Verze	Bluetooth® Ver.2.1+EDR
Třída	Třída 2
Podporované profily	A2DP, AVRCP
Frekvenční pásmo	Pásmo 2,4 GHz FH-SS
Provozní vzdálenost	10 m přímá viditelnost
Podporovaný kodek	SBC
Provozní frekvence	2402 MHz až 2480 MHz
Maximální výkon (e.i.r.p.)	4 dBm



- Technické údaje mohou být změněny bez předchozího upozornění.
- Hmotnost a rozměry jsou pouze přibližné.
- Celkové harmonické zkresení je měřeno analyzérem digitálního spektra.

*1: Před přepnutím do pohotovostního režimu není ke konektoru USB připojeno žádné zařízení.

*2: MPEG-1 Layer 3, MPEG-2 Layer 3

Deklarace shody (DoC)

"Panasonic Corporation" tímto prohlašuje, že tento výrobek splňuje základní požadavky a další relevantní ustanovení Směrnice 2014/53/EU.

Zákazníci si mohou stáhnout kopii originálu deklaráce shody (DoC) pro naše výrobky RE z našeho serveru DoC: <http://www.ptc.panasonic.eu>

Kontakt na Autorizovaného obchodního zástupce:
Panasonic Marketing Europe GmbH, Panasonic Testing Centre,
Winsbergring 15, 22525 Hamburg, Německo

Typ bezdrátového připojení	Provozní frekvence	Maximální výkon (dBm e.i.r.p.)
Bluetooth®	2402-2480 MHz	4 dBm

Mocowanie urządzenia do ściany (opcja)

Urządzenie można zamontować na ścianie za pomocą dostarczonych uchwytyw ściennych, uchwyty zabezpieczającego itp. Upewnij się, że używana śruba oraz ściana są w stanie wytrzymać obciążenie co najmniej 36 kg. Śruby i inne elementy nie są załączone do zestawu, gdyż ich rodzaj i rozmiar są różne dla poszczególnych instalacji.

- Aby dowiedzieć się więcej o wymaganych rodzajach śrub, przeczytaj instrukcje w kroku 6 oraz kroku 7 w części "Instrukcja montowania do ściany".
- Jako dodatkowe zabezpieczenie, przymocuj urządzenie do ściany za pomocą linki zabezpieczającej.

Akcesoria do instalacji

■ Dostarczone akcesoria

- 2 Wsporniki ścienne
- 1 Uchwyt zabezpieczający
- 1 Rysunek pomocniczy montażu na ścianie

■ Dodatkowo wymagane akcesoria (dostępne w sprzedaży)

- 4 Śruby mocujące wspornika ściennego
- 2 Śruby mocujące uchwyt zabezpieczającego
- 1 Linka zabezpieczająca przed upadkiem*
- 1 Wkręt z oczkiem

* Użyj linki mogącej utrzymać masę ponad 36 kg (o średnicy około 1,5 mm).

- Przechowuj śruby poza zasięgiem dzieci.
- Przechowuj wsporniki do montażu ściennego poza zasięgiem dzieci.
- Przechowuj wkręt z oczkiem poza zasięgiem dzieci.

Środki bezpieczeństwa

Wymagana jest profesjonalna instalacja. Instalację należy powierzać wyłącznie wykwalifikowanemu instalatorowi. **PANASONIC ZRZEKA SIĘ ODPOWIEDZIALNOŚCI ZA JAKIEKOLWIEK SZKODY MATERIALNE ORAZ/LUB POWAŻNE OBRAŻENIA CIAŁA, W TYM ŚMIERĆ, NA SKUTEK NIEPRAWIDŁOWEJ INSTALACJI LUB NIEWŁAŚCIWEGO OBCHODZENIA SIĘ.**

OSTRZEŻENIE:

Aby zapobiec obrażeniom, urządzenie należy dobrze przymocować do ściany, zgodnie z instrukcjami montażu.

Instrukcja montowania do ściany

Przed zainstalowaniem, wyłączyć urządzenie i odłączyć przewód zasilania od gniazda zasilania.

- 1 Odkręć śrubę mocującą z tyłu urządzenia.

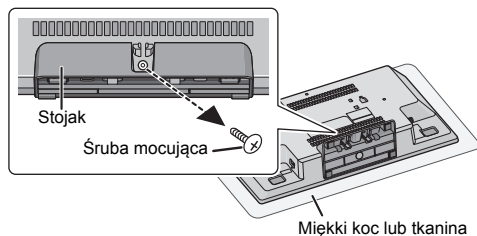

- 2 Odłącz podstawę od urządzenia, naciskając zaczepy w górę.
 - Podczas podnoszenia zaczepów, delikatnie pociągnąć podstawę do przodu.

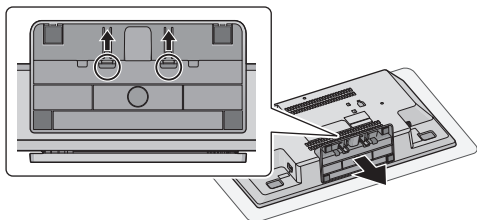

Odkręconą śrubę i stojak zachować do wykorzystania w przyszłości.

- W przypadku ponownego korzystania z urządzenia w pozycji stojącej należy na powrót zamocować stojak i zabezpieczyć go śrubą.

- 3 Przymocuj sznurek zabezpieczający przed upadkiem (brak w zestawie) do urządzenia.

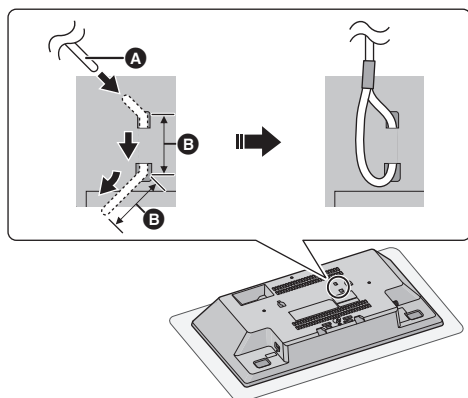

- A Sznurek zabezpieczający przed upadkiem (brak w zestawie)

- Zgiąć przewód dwukrotnie na końcu, za każdym razem pod kątem 45° w odstępnie 5 mm i przełożyć przez otwory.

- B 5 mm

4 Umieść rysunek pomocniczy montażu na ścianie w miejscu, gdzie ma zostać zamontowane urządzenie.

- Rozprostuj rysunek pomocniczy montażu na ścianie podczas przyklejania.

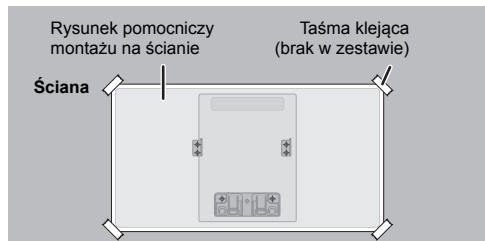

Wymagana przestrzeń

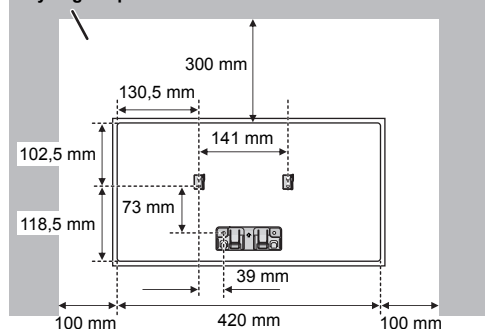

5 Zrób otwory na ścianie w środku każdego krzyżyka na rysunku pomocniczym.

- Po użyciu zdejmij rysunek pomocniczy ze ściany.

6 Przymocuj każdy wspornik do montażu ściennego do ściany za pomocą 2 śrub (brak w zestawie).

- Za pomocą poziomicy sprawdź, czy oba wsporniki do montażu ściennego są umieszczone w poziomie.

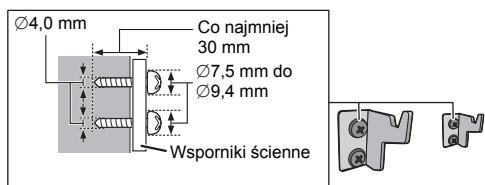

7 Przymocuj uchwyt zabezpieczający dwoma śrubami (brak w zestawie) do ściany.

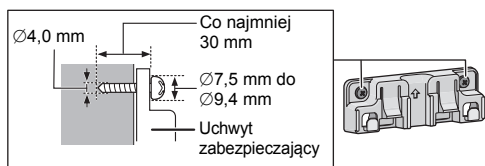

8 Zamocuj urządzenie.

- Podłącz antenę i przewód zasilania do urządzenia przed jego zawieszeniem na ścianie. (→ 5)
- 1 Zaczep urządzenie bezpiecznie na wspornikach do montażu naściennego, trzymając je dwiema rękami.
 - 2 Lekko unieś urządzenie pionowo w górę, aż hak uchwytu zabezpieczającego znajdzie się na wysokości zagłębienia.
 - 3 Pociągnąć urządzenie w dół do momentu, gdy zostanie zaczepione i zablokowane w uchwycie zabezpieczającym i rozlegnie się kliknięcie.

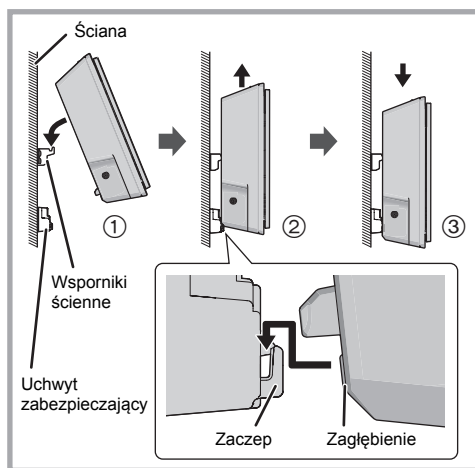
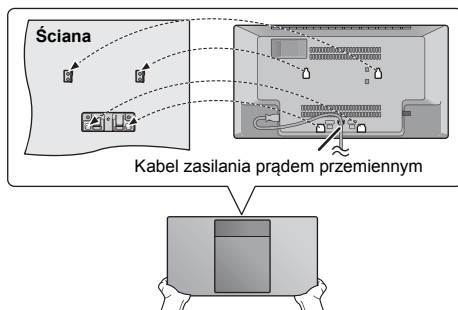

- Po zawieszeniu urządzenia należy delikatnie je pociągnąć, aby upewnić się, że dobrze leży na uchwytach ściennych i uchwytach zabezpieczających.

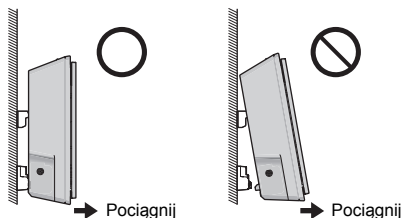

9 Przymocuj sznurek zabezpieczający przed upadkiem (brak w zestawie) do ściany.

- Upewnij się, że luz sznurka jest minimalny.

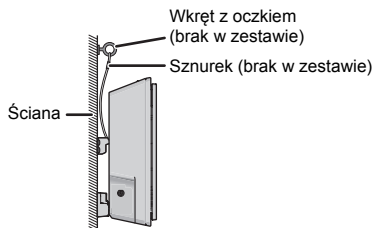

■ Zdejmowanie urządzenia z uchwytu zabezpieczającego

- ① Trzymać urządzenie mocno jedną ręką.
- ② Włożyć dwa palce, a drugą ręką nacisnąć dwa zaczepy uchwytu zabezpieczającego.
- ③ Naciskając dwa zaczepy, należy lekko unieść urządzenie w górę w pionie, aż z zagłębienia zwolniony zostanie hak uchwytu zabezpieczającego.

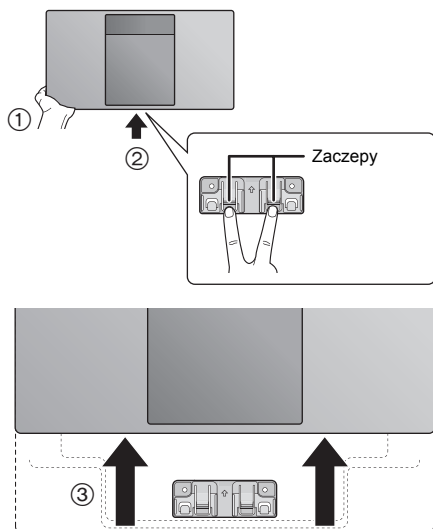

Česky

Přípevnění jednotky na zeď (volitelná možnost)

Toto zařízení může být připevněno na stěnu pomocí dodaných konzol a bezpečnostního držáku pro montáž na stěnu a podobně. Ověřte, že stěna a šrouby udrží váhu alespoň 36 kg. Součástí dodávky nejsou šrouby a jiný materiál pro upevnění, protože typ a rozměr se může v každé instalaci lišit.

- Podrobné informace o potřebných šroubech jsou uvedeny v kroku 6 a 7 části "Pokyny pro montáž na zeď".
- Jako přídatné ochranné opatření připevněte toto zařízení ke stěně pomocí šňůry pro zabránění pádu.

■ Příslušenství pro montáž

■ Dodávané příslušenství

- 2 Konzoly na zeď
- 1 Bezpečnostní držák
- 1 Šablona pro montáž na stěnu

■ Další vyžadované příslušenství (prodává se samostatně)

- 4 Šrouby pro uchycení konzol na zeď
- 2 Šrouby pro bezpečnostní držák
- 1 Šňůra na zabránění pádu*
- 1 Závěsný šroub

* Použijte lanko, které je schopno udržet více než 36 kg (s průměrem kolem 1,5 mm).

- Šrouby uložte mimo dosah dětí, hrozí nebezpečí spolknutí.
- Konzoly na stěnu uložte mimo dosah dětí, hrozí nebezpečí spolknutí.
- Závěsný šroub uložte mimo dosah dětí, hrozí nebezpečí spolknutí.

■ Bezpečnostní upozornění

Vyžaduje se profesionální instalace. Instalaci může provádět pouze kvalifikovaný odborník na instalaci.
PANASONIC SE VZDÁVÁ ODPOVĚDNOSTI ZA ŠKODY NA MAJETKU A/NEBO ZA VÁŽNÉ UBLÍŽENÍ NA ZDRAVÍ ZPŮSOBENÉ NEVHODNOU INSTALACÍ NEBO Z NESPRÁVNOU MANIPULACÍ.

VAROVÁNÍ:

Aby nedošlo ke zranění osob, musí být toto zařízení pevně namontováno na zeď v souladu s pokyny pro montáž.

Pokyny pro montáž na zeď

Před montáží zařízení vypněte a odpojte síťový kabel.

1 Uvolněte spojovací šroub v zadní části zařízení.

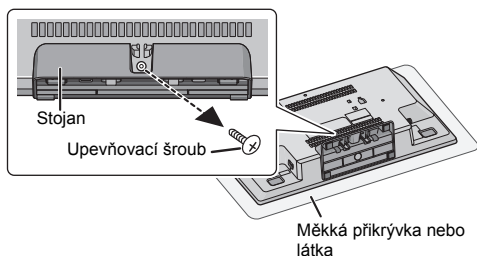

2 Odstraňte stojan z jednotky zatlačením úchytů nahoru.

- Přidržte úchyty nahoru a jemně zatáhněte stojan dopředu.

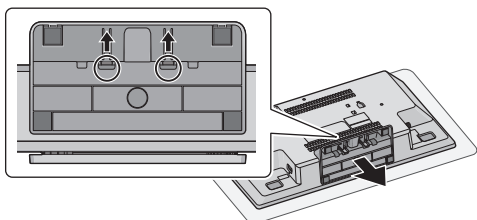

Uchovejte odebraný šroub a stojan pro pozdější použití.

- Pokud budete jednotku znovu používat, když nebude namontována na stěnu, nezapomeňte opět nasadit stojan a upevnit jej šroubem.

3 Připevňte šňůru bránící pádu (není součástí dodávky) k tomuto zařízení.

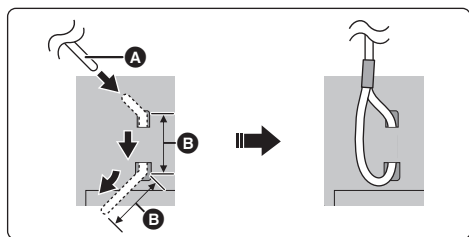

A Šňůra na zabránění pádu (není součástí dodávky)

- Ohněte šňůru dvakrát od hrotu, pokaždé o 45° a ve vzdálenosti 5 mm a protáhněte ji otvory.

B 5 mm

4 Položte šablonu pro montáž na zeď na zeď, kam má být jednotka namontována.

- Umístěte šablonu pro montáž na stěnu a přilepte ji.



Vyžadovaný prostor

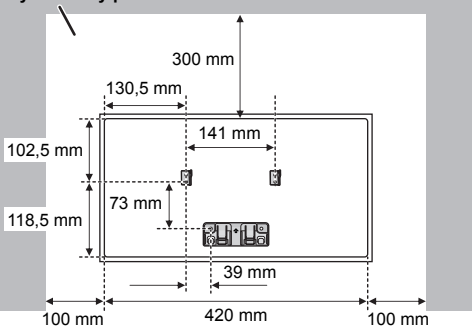

5 Vyrvejte otvory uprostřed každé značky kříže na šabloně.

- Odstraňte šablonu ze zdi.

6 Připevňte konzolu na zeď pomocí dvou šroubů (není součástí dodávky).

- Pomocí vodováhy zkontrolujte, jestli jsou obě konzoly ve stejné výšce.

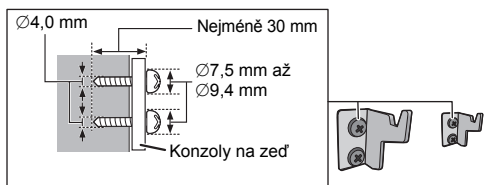

7 Dvěma šrouby (není součástí dodávky) připevňte bezpečnostní držák na zeď.

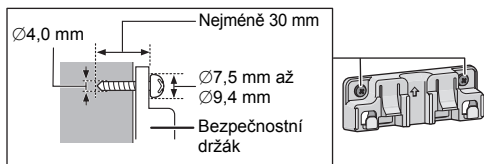

8 Provedte uchycení jednotky.

- Před zavěšením zařízení na zeď připojte anténu a přívodní kabel. (→ 23)

- ① Zavěste zařízení opatrně oběma rukama na konzoly pro montáž na zeď.
- ② Mírně zvedněte jednotku nahoru až se výřez dostane k háku bezpečnostního držáku.
- ③ Zatláčte dolů, aby se jednotka zavěsila a zajistila v bezpečnostním držáku. Po zavěšení uslyšíte kliknutí.

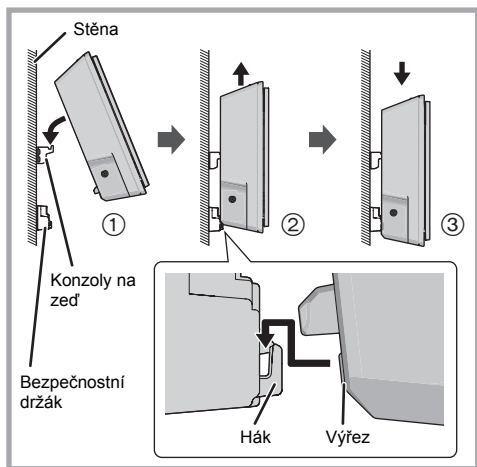
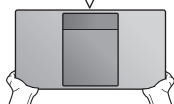
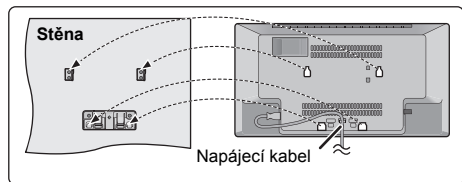

- Po zavěšení jednotky opatrně za jednotku zatáhněte a ujistěte se, že je dostatečně pevně připevněná ke konzolám na zdi a bezpečnostnímu držáku.

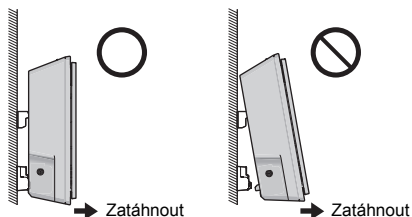

9 Připevněte šňůru bránící pádu (není součástí dodávky) ke zdi.

- Ujistěte se, že je vůle šňůry minimální.

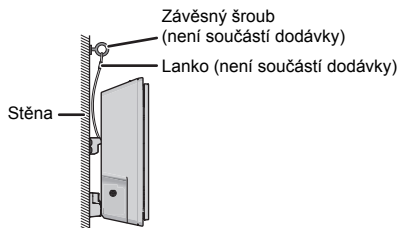

■ Uvolnění přístroje z bezpečnostního držáku

- ① Pevně držte jednotku jednou rukou.
- ② Druhou rukou vložte dva prsty a stiskněte dvě přichytky bezpečnostního držáku.
- ③ Při stisknutí dvou přichytek mírně zdvihněte jednotku, dokud není výřez uvolněn z háku bezpečnostního držáku.

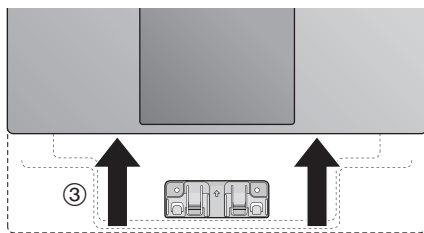
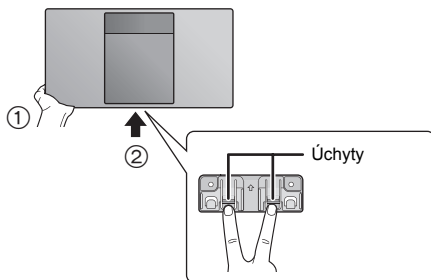

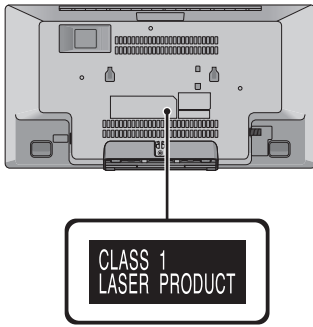

Infolinia (Polska):

801 003 532 - numer dla połączeń z sieci stacjonarnej

22 295 37 27 - numer dla połączeń z sieci stacjonarnej oraz komórkowej

Produkt Panasonic

Produkt objęty jest E-Gwarancją Panasonic.

Prosimy o zachowanie dowodu zakupu.

Warunki gwarancji oraz informacje o produkcie

są dostępne na stronie www.panasonic.pl

lub pod numerami telefonów:

801 003 532 - numer dla połączeń z sieci stacjonarnej

22 295 37 27 - numer dla połączeń z sieci stacjonarnej oraz komórkowej

Dystrybucja w Polsce

Panasonic Marketing Europe GmbH

(Spółka z ograniczoną odpowiedzialnością)

Oddział w Polsce

ul. Wołoska 9A, 02-583 Warszawa

Manufactured by:

Panasonic Corporation

Kadoma, Osaka, Japan

Importer for Europe:

Panasonic Marketing Europe GmbH

Panasonic Testing Centre

Winsbergring 15, 22525 Hamburg, Germany

EU



Panasonic Corporation

Web Site: <http://www.panasonic.com>

