

iRobot®

Roomba®

Robot odkurzający

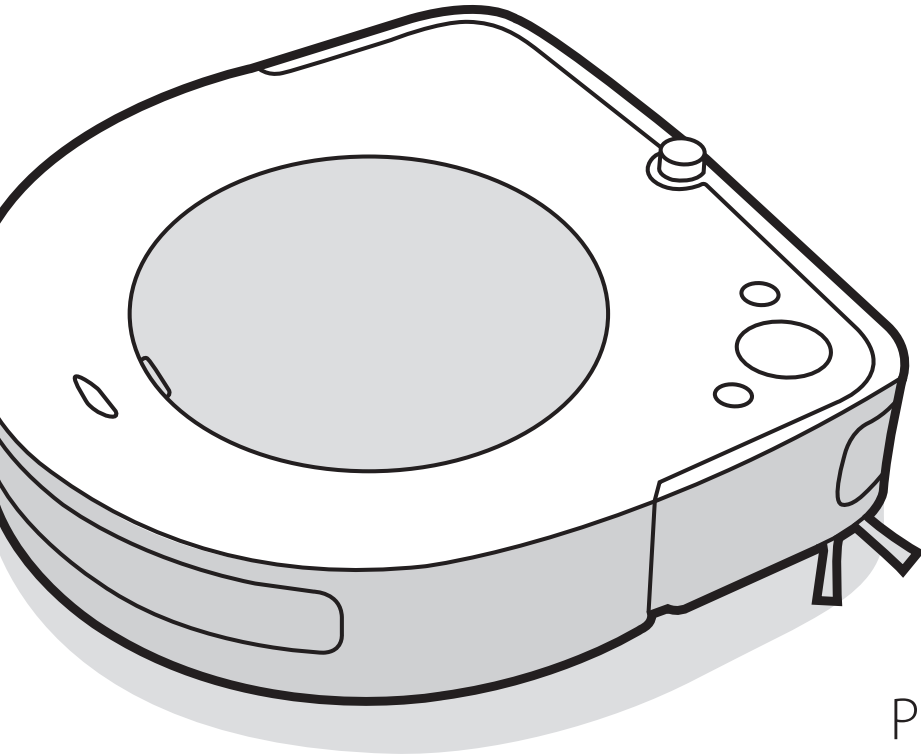

serii s

Przewodnik użytkownika

Informacje dotyczące bezpieczeństwa

Ważne wskazówki dotyczące bezpieczeństwa

Niniejszy przewodnik użytkownika zawiera informacje na temat zgodnych z normami modeli: RVA-Y1, ADC — N1

ZACHOWAJ TE INSTRUKCJE

⚠ OSTRZEŻENIE: Podczas korzystania z urządzenia elektrycznego należy zawsze przestrzegać podstawowych środków ostrożności, w tym:

NALEŻY PRZECZYTAĆ WSZYSTKIE INSTRUKCJE

⚠ OSTRZEŻENIE: Aby zmniejszyć ryzyko odniesienia obrażeń lub uszkodzenia robota podczas jego konfigurowania, użytkowania i konserwacji, należy zapoznać się ze środkami ostrożności i stosować je.

Niniejsze urządzenie może być używane przez dzieci w wieku od 8 lat i osoby o ograniczeniach ruchowych, sensorycznych lub umysłowych bądź nieposiadające odpowiedniego doświadczenia lub wiedzy, jeśli są one nadzorowane lub zostały przeszkolone w zakresie bezpiecznego użytkowania urządzenia i rozumieją związane z tym zagrożenia. Dzieci nie powinny bawić się urządzeniem. Dzieci bez nadzoru nie mogą wykonywać czyszczenia ani konserwacji urządzenia.

⚠ OSTRZEŻENIE: Rak i szkodliwe działanie na rozrodczość — www.P65Warnings.ca.gov/product

⚠ Jest to symbol ostrzeżenia dotyczącego bezpieczeństwa. Służy do ostrzegania o potencjalnych zagrożeniach dla zdrowia. Aby uniknąć możliwych obrażeń lub śmierci, należy przestrzegać wszystkich instrukcji dotyczących bezpieczeństwa towarzyszących temu symbolowi.

⚡ Ryzyko porażenia prądem elektrycznym

□ Urządzenie klasy II

⚡ Znamionowa moc wyjściowa, prąd stały

📖 Przed użyciem należy przeczytać instrukcję obsługi

♻ Symbol ogólny recyklingu

🔥 Ryzyko pożaru

🏠 Tylko do użytku wewnątrz pomieszczeń

⚡ Znamionowa moc wejściowa, prąd stały

🚫 Przechowywać w miejscu niedostępnym dla dzieci

BFP Zabezpieczenie przed prądem zwrotnym

⚡ Znamionowa moc wejściowa, prąd zmienny

🔌 Oddzielny zasilacz

OSTRZEŻENIE: Wskazuje potencjalnie niebezpieczną sytuację, która może być przyczyną śmierci lub poważnych obrażeń ciała.

PRZESTROGA: Wskazuje potencjalnie niebezpieczną sytuację, która może być przyczyną lekkich lub średnich obrażeń ciała.

UWAGA: Wskazuje potencjalnie niebezpieczną sytuację, która może być przyczyną uszkodzenia mienia.

INFORMACJE OGÓLNE



OSTRZEŻENIE



- Robot nie jest zabawką. Podczas pracy robota małe dzieci i zwierzęta powinny pozostawać pod nadzorem.
- Nie wolno siadać ani stawać na robocie ani na module usuwania brudu.
- Nie należy używać nieautoryzowanych ładowarek. Użycie nieautoryzowanej ładowarki może spowodować wytwarzanie ciepła lub dymu przez akumulator bądź jego zapłon lub wybuch.
- Robot jest dostarczany z przewodem zasilającym zatwierdzonym dla danego regionu i jest przeznaczony do podłączenia wyłącznie do standardowego gniazdka zasilania prądem zmiennym w gospodarstwie domowym. Nie należy używać żadnego innego przewodu zasilającego. Jeśli zajdzie potrzeba wymiany przewodu, należy skontaktować się z Działem obsługi klienta, aby otrzymać przewód zasilający odpowiedni dla danego kraju.
- Nie należy otwierać robota ani modułu usuwania brudu, chyba że zostanie to wskazane w instrukcji. Wewnątrz nie ma żadnych części, które użytkownik mógłby samodzielnie serwisować. Serwis należy zlecić wykwalifikowanemu personelowi technicznemu.
- Niebezpieczeństwo porażenia prądem. Urządzenia należy używać wyłącznie w suchych pomieszczeniach.
- Nie wolno obsługiwać robota ani stacji dokującej z funkcją usuwania brudu mokrymi rękami.
- Urządzenie powinno być przechowywane i użytkowane tylko w temperaturze pokojowej.
- Jeśli do pomieszczenia, które ma zostać posprzątane, przylega balkon, należy uniemożliwić dostęp do niego za pomocą fizycznej bariery w celu zapewnienia bezpiecznej eksploatacji urządzenia.

UWAGA



DOTYCZĄCA ROBOTA



- Nie należy uruchamiać robota w pomieszczeniach z odsłoniętymi gniazdkami elektrycznymi w podłodze.
- Jeśli robot zahaczy o przewód leżący na podłodze, może przypadkowo pociągnąć na podłogę przedmioty znajdujące się na stole lub półce. Przed uruchomieniem robota należy uprzątnąć podłogi z takich przedmiotów jak ubrania, luźne kartki papieru, sznurki do żaluzji lub zasłon, przewody elektryczne i wszelkie delikatne objekty.
- Należy pamiętać, że robot porusza się samodzielnie. W obszarze pracy robota należy zachować ostrożność, aby nie nadepnąć na niego.
- Nie używać robota do sprzątania ostrych przedmiotów, szkła ani żadnych przedmiotów, które się palą lub tlą.

UWAGA

- Robota można używać wyłącznie na suchych powierzchniach. Nie należy używać robota do sprzątania rozlanych płynów. Robota i stację dokującą z funkcją usuwania brudu należy chronić przed zamoknięciem.
- Nie umieszczać żadnych obiektów na robocie.
- Nieutrzymywanie styków ładowania w czystości może uniemożliwić naładowanie akumulatora robota.

STACJA DOKUJĄCA



OSTRZEŻENIE



- Nie wolno używać stacji dokującej z uszkodzonym przewodem lub wtyczką. Uszkodzony przewód lub wtyczkę należy wymienić.
- Przed czyszczeniem i konserwacją robota należy zawsze odłączyć go od stacji dokującej.

- Robotę należy ładować tylko za pomocą stacji dokującej Home Base model ADC — N1. Dostarczony zasilacz zapewnia bezpieczne niskie napięcie, odpowiadające oznakowaniu wejściowemu na robocie, które jest wymagane do zapewnienia bezpiecznej pracy.
- Aby zapobiec upadkowi robota ze schodów, należy upewnić się, że stacja dokująca znajduje się co najmniej 1,2 metra od schodów.

UWAGA

- Nie wolno używać produktu z przetwornicą napięcia. Korzystanie z przetwornic napięcia spowoduje natychmiastowe unieważnienie gwarancji.
- W przypadku zamieszkiwania w regionie, w którym często występują burze, zaleca się stosowanie dodatkowego zabezpieczenia przeciwprzepięciowego. Stację dokującą można zabezpieczyć urządzeniem przeciwprzepięciowym na wypadek silnych burz z wyładowaniami elektrycznymi.

AKUMULATOR



OSTRZEŻENIE



- Nie otwierać, nie zginać, nie ogrzewać powyżej 80°C ani nie spalać. Postępować zgodnie z instrukcjami producenta.
- Nie wolno zwierać akumulatora przez zezwalanie na kontakt metalowych obiektów ze stykami akumulatora lub zanurzenie w płynie. Nie narażać akumulatorów na wstrząsy mechaniczne.
- Okresowo sprawdzać, czy akumulator nie nosi śladów uszkodzeń oraz czy nie ma wycieków. Nie ładować akumulatora uszkodzonego lub mającego wyciek. Nie dopuszczać do kontaktu wyciekającej cieczy ze skórą lub oczami. Jeśli doszło do takiego kontaktu, przepłukać narażone miejsce dużą ilością wody i skonsultować się z lekarzem. Zużyty akumulator należy umieścić w szczelnej plastikowej torebce i bezpiecznie zutylizować zgodnie z miejscowymi przepisami o ochronie środowiska lub zwrócić do lokalnego autoryzowanego iRobot centrum serwisowego urządzeń iRobot w celu zutylizowania.

PRZESTROGA

- Używanie akumulatora przez dzieci powinno być nadzorowane. Należy niezwłocznie skonsultować się z lekarzem w przypadku połknięcia ogniwa akumulatora lub baterii.



UWAGA



- Przed użyciem lub recyklingiem robota należy wyjąć z niego akumulator.
- W celu uzyskania najlepszych efektów należy stosować tylko akumulator litowo-jonowy iRobot dostarczony w zestawie z robotem.
- W celu wymiany należy zakupić identyczny akumulator iRobot lub skontaktować się z Działem obsługi klienta firmy iRobot, aby dowiedzieć się, jakie inne akumulatory są dozwolone.
- Nie używać baterii jednorazowych.
- Przed długotrwałym przechowywaniem należy zawsze naładować akumulator i wyjąć go z robota i akcesoriów.

O robocie odkurzającym Roomba®

Widok z góry

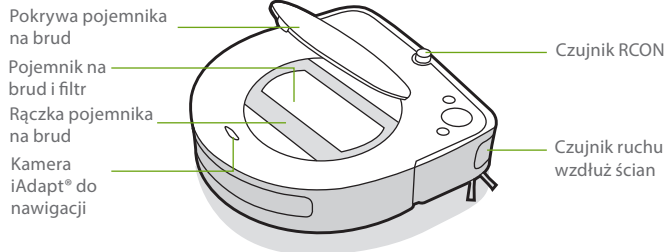

Widok z dołu

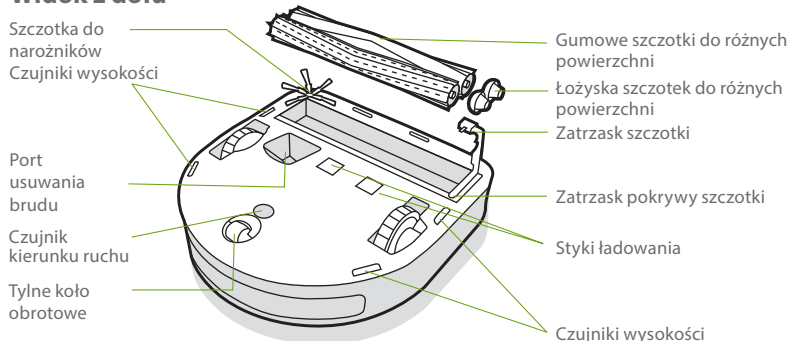

Przyciski i kontrolki

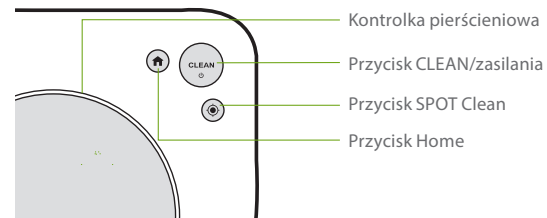

Stacja dokująca Home Base™

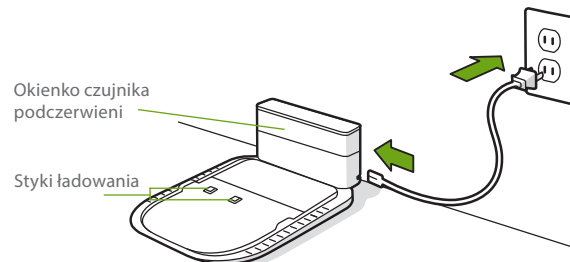

Eksplatacja robota odkurzającego Roomba®

Ustawianie stacji dokującej Home Base™

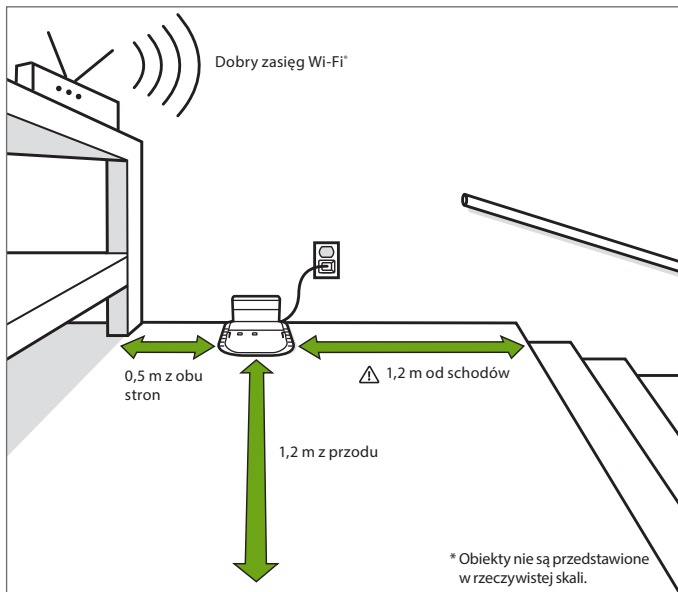

⚠ OSTRZEŻENIE: Aby zapobiec upadkowi robota ze schodów, należy upewnić się, że stacja dokująca z funkcją usuwania brudu znajduje się co najmniej 1,2 metra od schodów.

Ładowanie

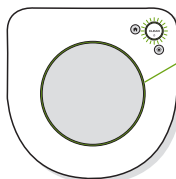

Pierścieniowa kontrolka świetlna podczas ładowania
Światło ciągle: akumulator w pełni naładowany
Światło pulsujące: trwa ładowanie
Wyłącza się po 1 minucie, aby oszczędzać energię

- Umieść robota na stacji dokującej, aby uaktywnić akumulator.
- **Uwaga:** Robot jest dostarczany z częściowo naładowanym akumulatorem, ale przed rozpoczęciem pierwszego sprzątnięcia zalecane jest doładowanie robota przez 3 godziny.
- Jeśli napis „CLEAN” pulsuje podczas ładowania, oznacza to, że robot jest w trakcie cyklu sprzątnięcia i po ponownym naładowaniu automatycznie wznowi pracę tam, gdzie ją przerwał.
- Gdy robot znajduje się w stacji dokującej z funkcją usuwania brudu, zużywa niewielką ilość energii. Gdy robot nie jest używany, można przełączyć go w tryb dodatkowo z obniżonym poborem energii. Instrukcje i szczegółowe informacje na temat trybu gotowości z obniżonym poborem energii można znaleźć w aplikacji iRobot HOME.
- W celu długotrwałego przechowywania robota należy go wyłączyć, wyjmując go z modułu usuwania brudu i przytrzymując  przez 10 sekund. Przechowywać robota w chłodnym, suchym miejscu.

Sprzątnięcie

Aby utrzymać dobrą czystość podłóg, zaleca się częste używanie robota.

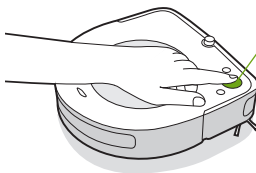

Wystarczy nacisnąć przycisk CLEAN
Naciśnij, aby rozpocząć/wstrzymać/wznowić sprzątnięcie
Przytrzymaj przez 3 sekundy, aby zakończyć pracę i uśpić robota
Przytrzymaj przez 10 sekund, aby ponownie uruchomić robota

- Robot automatycznie przeszuka i posprząta Twój dom. Urządzenie powróci do modułu usuwania brudu po zakończeniu cyklu sprzątania, a także wówczas, gdy będzie wymagało doładowania.
- Aby wysłać robota z powrotem do stacji dokującej z funkcją usuwania brudu, naciśnij 🏠. Niebieski kolor światła kontrolki pierścieniowej będzie wskazywać, że robot szuka stacji dokującej z funkcją usuwania brudu.
- Kiedy robot wykryje szczególnie brudny obszar, włączy tryb Dirt Detect™ i, poruszając się w przód/tył, dokładnie posprząta dane miejsce. Pierścieniowa kontrolka świetlna będzie migać na niebiesko.
- Naciśnij 🟢, aby miejscowo posprzątać wyznaczony obszar. Robot będzie sprzątał wskazane miejsce, poruszając się ruchem spiralnym od położenia początkowego do zewnątrz na obszarze 1 metra, a następnie w podobny sposób do wewnątrz aż do punktu, z którego zaczął. Na pierścieniowej kontrolce będzie widoczna niebieska spirala.

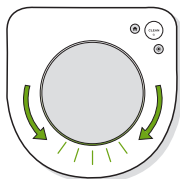

Kiedy robot wykryje konieczność opróżnienia pojemnika na brud, pierścieniowa kontrolka zaświeci się na czerwono, wykonując ruch zmiatający do tyłu.

Rozwiązywanie problemów

- Robot informuje użytkownika o ewentualnych nieprawidłowościach, generując sygnał dźwiękowy i włączając czerwone światło kontrolki pierścieniowej. Naciśnij przycisk CLEAN, aby poznać szczegóły. Bardziej szczegółowe wskazówki i instruktażowe filmy wideo są dostępne w aplikacji iRobot HOME.
- Po 90 minutach bezczynności poza stacją dokującą z funkcją usuwania brudu robot automatycznie zakończy bieżący cykl sprzątania.

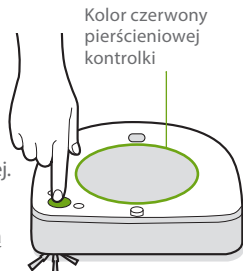

Kolor czerwony pierścieniowej kontrolki

Akumulator na wyczerpaniu. Naładuj akumulator.

Akumulator litowo-jonowy

W celu uzyskania najlepszych efektów należy stosować akumulator litowo-jonowy iRobot dostarczony w zestawie z robotem odkurzającym Roomba®.

⚠️ OSTRZEŻENIE: Akumulatory litowo-jonowe i wyposażone w nie produkty podlegają rygorystycznym przepisom dotyczącym transportu. Jeśli zachodzi konieczność odesłania tego urządzenia (razem z akumulatorem) do serwisu, zabrania go ze sobą w podróz lub występuje podobna sytuacja, TRZEBA przestrzegać poniższych zaleceń dotyczących transportu:

- Akumulator MUSI być wyłączony przed wysyłką.
- Wyłącz akumulator, wyjmując robota z modułu usuwania brudu i przytrzymując 🏠 przez 10 sekund. Wszystkie kontrolki zgasną.
- Umieść produkt w oryginalnym opakowaniu.
- Wyślij urządzenie wyłącznie drogą lądową (nigdy pocztą lotniczą).
- Jeśli potrzebna jest dodatkowa pomoc, prosimy o kontakt z Działem obsługi klienta.

Czyszczenie i konserwacja

Instrukcje dotyczące czyszczenia i konserwacji robota

Aby robot działał z maksymalną wydajnością, należy wykonywać procedury przedstawione na kolejnych stronach.

W aplikacji iRobot HOME są dostępne dodatkowe instruktażowe filmy wideo. W przypadku zauważenia, że robot zbiera z podłogi coraz mniej zanieczyszczeń, należy opróżnić pojemnik na brud i wyczyścić filtr oraz szczotki.

Część	Częstotliwość czynności konserwacyjnych	Częstotliwość wymiany*
Pojemnik na brud	W razie potrzeby umyć pojemnik na brud	ND.
Filtr	Czyścić raz w tygodniu (dwa razy w tygodniu w przypadku posiadania zwierzęcia domowego). Nie myć wodą.	Co 2 miesiące
Szczotka do narożników	Czyścić raz w miesiącu	Co 3 miesiące
Czujniki zapelnienia pojemnika	Czyścić co 2 tygodnie	ND.
Tylne koło obrotowe	Czyścić co 2 tygodnie	Co 12 miesięcy
Szczotki do wszystkich powierzchni	Czyścić raz w miesiącu (dwa razy w miesiącu w przypadku posiadania zwierzęcia domowego)	Co 12 miesięcy
Czujniki i styki ładowania	Czyścić raz w miesiącu	ND.

Uwaga: Firma iRobot produkuje wiele różnych części i podzespołów zamiennych. Jeśli zdaniem użytkownika potrzebne są części zamienne, należy zasięgnąć informacji w Dziale obsługi klienta firmy iRobot.

* Częstotliwość wymiany może się różnić. Części należy wymieniać w przypadku pojawienia się widocznego zużycia.

Opróżnianie pojemnika na brud

- 1 Naciśnij zatrzask zwalniania pojemnika na brud i unieś pojemnik.

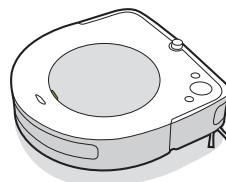

- 2 Podnieś rączkę, aby wyjąć pojemnik na brud.



- 3 Naciśnij przycisk zwalniania pojemnika na brud, aby go opróżnić.

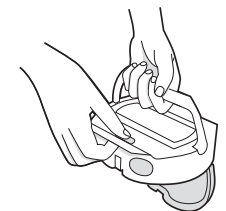

Czyszczenie filtra

- 1 Otwórz pokrywę filtra i wyjmij filtr, chwytając za pasek.

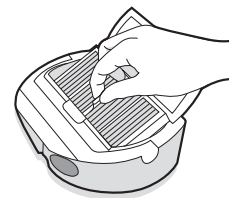

- 2 Strząśnij zanieczyszczenia, stukając filtrem w ściankę pojemnika na śmieci.



- 3 Włóż ponownie filtr i zamknij drzwiczki filtra.

*** Ważne:** Bez zamontowanego filtra nie można zamknąć pokrywy zbiornika. Filtr należy wymieniać co dwa miesiące.

Czyszczenie czujników zapełnienia pojemnika

- 1 Wyjmij i opróżnij pojemnik na brud.
- 2 Przetrzyj czujniki wewnętrzne czystą, suchą ściereczką.

Czujniki zapełnienia
pojemnika

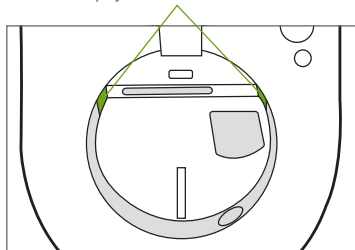

- 3 Wyjmij filtr i umyj pojemnik lub delikatnie go wyczyść, aby upewnić się, że porty czujnika są czyste.

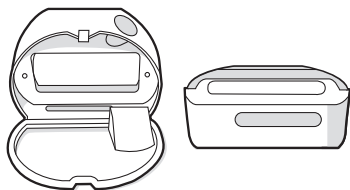

Mycie pojemnika na brud

 **Ważne:** Nie można myć filtra. Przed przystąpieniem do mycia pojemnika na brud wyjmij filtr.

- 1 Zwolnij pojemnik na brud, wyjmij filtr i otwórz pokrywę pojemnika na brud.
- 2 Wypłucz pojemnik na brud ciepłą wodą.

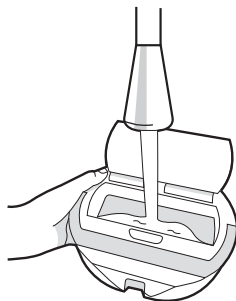

 **Uwaga:** Pojemnik na brud nie jest przeznaczony do mycia w zmywarce.

- 3 Sprawdź, czy pojemnik na brud jest całkowicie suchy. Następnie załóż ponownie filtr i umieść z powrotem pojemnik na brud w robocie.

Czyszczenie szczotki do narożników

- 1 Za pomocą małego śrubokręta poluzuj śrubę mocującą szczotkę do narożników.
- 2 Pociągnij, aby wyjąć szczotkę do narożników. Usuń wszystkie włosy i zanieczyszczenia, a następnie ponownie zamontuj szczotkę.

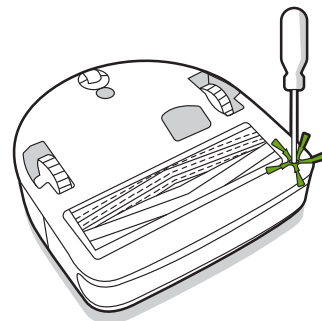

Czyszczenie tylnego koła obrotowego

- 1 Aby wyciągnąć moduł tylnego koła z robota, mocno pociągnij moduł.
- 2 Aby wyjąć koło z obudowy, mocno je naciśnij (patrz ilustracja poniżej).
- 3 Usuń wszelkie zanieczyszczenia z wnętrza koła.
- 4 Po zakończeniu czyszczenia zamontuj ponownie wszystkie części. Sprawdź, czy koło zatrzasnęło się na swoim miejscu.

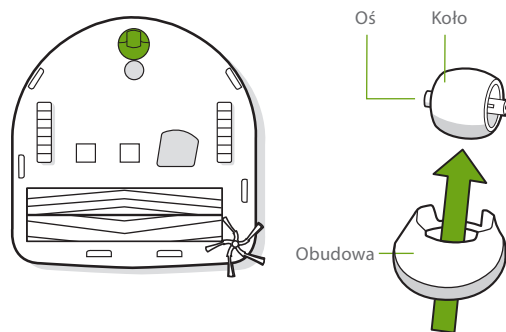

*** Ważne:** Jeśli tylne koło zostanie zablokowane przez nawinięte włosy lub inne zanieczyszczenia, może rysować podłogę. Jeśli koło nie obraca się swobodnie po oczyszczeniu, należy skontaktować się z Działem obsługi klienta.

Czyszczenie szczotek do różnych powierzchni

- 1 Ściśnij zatrzask pokrywy szczotki, unieś szczotkę i usuń wszelkie zanieczyszczenia.
- 2 Wymij szczotki z robota. Zdejmij łożyska szczotek z końców szczotek. Usuń włosy lub zanieczyszczenia nagromadzone pod łożyskami. Załóż z powrotem łożyska szczotek.
- 3 Usuń włosy i zanieczyszczenia z kwadratowych końcówek oraz z tych o kształcie gwiazdy po przeciwnej stronie szczotek.
- 4 Wymij pojemnik na brud z robota i usuń zanieczyszczenia z wlotu zanieczyszczeń.
- 5 Zamontuj ponownie szczotki w robocie. Dopasuj kształt końcówek szczotek do ikon szczotek znajdujących się w module głowicy czyszczącej.

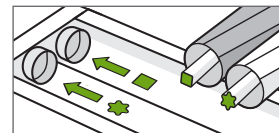
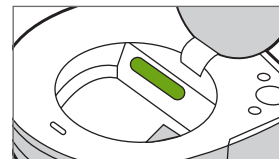
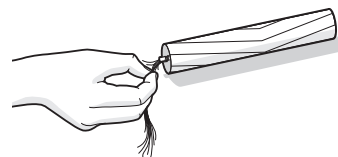
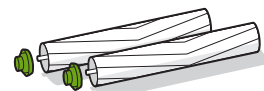
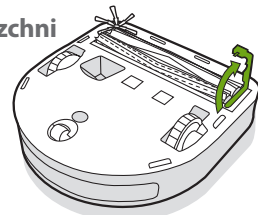

Dział obsługi klienta firmy iRobot

Czyszczenie czujników i styków ładowania

- 1 Przetrzyj wszystkie czujniki, okienko kamery i styki ładowania czystą, suchą ściereczką.

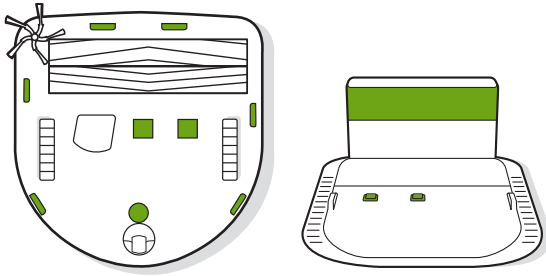
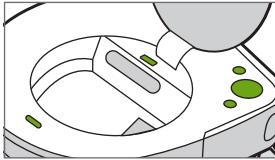

- Ważne:** Nie należy przysycać środkiem czyszczącym lub wodą bezpośrednio na czujniki ani do wnętrza czujników.

Stany Zjednoczone i Kanada

W przypadku pytań lub komentarzy dotyczących robota odkurzającego Roomba® lub stacji Clean Base™ z funkcją automatycznego usuwania brudu należy w pierwszej kolejności skontaktować się z firmą iRobot, a dopiero potem ze sprzedawcą.

Na początek zapraszamy do odwiedzenia witryny internetowej www.irobot.com, w której można znaleźć porady, odpowiedzi na najczęściej zadawane pytania oraz informacje na temat akcesoriów. Informacje te można też znaleźć w aplikacji iRobot HOME. Jeśli to nie wystarczy, prosimy o kontakt telefoniczny z Działem obsługi klienta pod numerem **(877) 855-8593**.

Godziny pracy Działu obsługi klienta firmy

iRobot w Stanach Zjednoczonych

- Od poniedziałku do piątku: 9:00–21:00 czasu wschodniego
- Sobota i niedziela: 9:00–18:00 czasu wschodniego

Poza Stanami Zjednoczonymi i Kanadą

Odwiedź witrynę global.irobot.com, aby:

- dowiedzieć się więcej o działalności firmy iRobot w Twoim kraju;
- uzyskać porady i wskazówki związane z korzystaniem oraz wydajnością robota odkurzającego Roomba®;
- znaleźć odpowiedzi na pytania;
- skontaktować się z lokalnym centrum obsługi.

Informacje prawne



Niniejszym, iRobot Corporation oświadcza, że to urządzenie radiowe jest zgodne z dyrektywą UE o urządzeniach radiowych 2014/53/UE i dyrektywą RoHS 2011/65/UE. Pełny tekst Deklaracji zgodności UE jest dostępny na następującej stronie internetowej: www.irobot.com/compliance.

To urządzenie zawiera model modułu radiowego BYD Precision Manufacture Co., Ltd. Trident: AXC-Y1. Trident to dwuzakresowe radio działające w pasmach WLAN 2,4 GHz i WLAN 5 GHz.

- Pasmo 2,4 GHz jest ograniczone do pracy między 2400 MHz i 2483,5 MHz z maksymalną mocą wyjściową EIRP 18,48 dBm (70,47 mW) przy 2412 MHz.
- Pasmo 5 GHz jest ograniczone do pracy między 5150 MHz i 5850 MHz z maksymalną mocą wyjściową EIRP 21,02 dBm (126,47 mW) przy 5180 MHz.



Ten symbol na produkcie oznacza, że nie wolno go wyrzucać razem z niesortowanymi zwykłymi odpadami komunalnymi. Użytkownik końcowy ponosi odpowiedzialność za utylizację zużytego urządzenia w sposób przyjazny dla środowiska, jak następuje:

- (1) zwrócenie go do dystrybutora/sprzedawcy, u którego zakupiono produkt; lub
- (2) pozostawienie go w wyznaczonym punkcie zbiórki takich odpadów.

Prawidłowa utylizacja tego produktu pozwoli zaoszczędzić cenne zasoby i zapobiec potencjalnym negatywnym skutkom dla zdrowia ludzkiego i środowiska, które mogłyby powstać w przypadku niewłaściwego obchodzenia się z odpadami. W celu uzyskania dalszych informacji lub znalezienia najbliższego wyznaczonego punktu zbiórki należy skontaktować się z miejscowymi instytucjami. W przypadku nieprawidłowej utylizacji tych odpadów mogą obowiązywać kary, zgodnie z prawem krajowym. Więcej informacji można znaleźć pod następującym adresem: http://ec.europa.eu/environment/waste/weee/index_en.htm

iRobot

©2019 iRobot Corporation, 8 Crosby Drive, Bedford, MA 01730 USA. Wszelkie prawa zastrzeżone. iRobot, Roomba, iAdapt i Virtual Wall są zastrzeżonymi znakami towarowymi firmy iRobot Corporation. Clean Base i Dirt Detect są znakami towarowymi firmy iRobot Corporation. Wi-Fi i logo Wi-Fi są zarejestrowanymi znakami towarowymi Wi-Fi Alliance.

**Autoryzowany importer i dystrybutor
urządzeń iRobot w Polsce**



DLF Sp. z o.o.
ul. Sportowa 8c
81-300 Gdynia, Polska
tel.: +48 58 781 43 63
fax: +48 58 781 43 65
e-mail: sekretariat@dlf.pl
www.dlf.pl

W przypadku pytań
zapraszamy do kontaktu
z Biurem Obsługi Klienta
Infolinia: 801 88 99 99*
z tel. kom: +48 58 781 66 62
e-mail: kontakt@irobot.pl
www.irobot.pl

*koszt połączenia jak za 1 impuls wg taryfy operatora