

SAMSUNG harman/kardon®

FULL MANUAL

HW-Q60R

Imagine the possibilities







Thank you for purchasing this Samsung product.

To receive more complete service, please register
your product at www.samsung.com/register

INFORMACJE DOTYCZĄCE BEZPIECZEŃSTWA

OSTRZEŻENIA DOTYCZĄCE BEZPIECZEŃSTWA

ABY ZMNIJSZYĆ RYZYKO PORAŻENIA PRĄDEM ELEKTRYCZNYM, NIE NALEŻY ZDEJMOWAĆ OSŁONY (LUB CZĘŚCI TYLNEJ). WEWNĄTRZ NIE ZNAJDUJĄ SIĘ ŻADNE CZĘŚCI PODLEGAJĄCE SERWISOWANIU PRZEZ UŻYTKOWNIKA. CZYNNOŚCI SERWISOWE POZOSTAW WYKWALIFIKOWANEMU PERSONELOWI SERWISU. Poniższa tabela zawiera objaśnienia symboli, które mogą znajdować się na urządzeniu firmy Samsung.

	PRZESTROGA RYZYKO PORAŻENIA PRĄDEM ELEKTRYCZNYM. NIE OTWIERAĆ	
	Ten symbol oznacza wysokie napięcie w środku urządzenia. Dotykając jakiegokolwiek wewnętrznych części produktu jest niebezpieczne.	
	Ten symbol oznacza, że do urządzenia dołączono dokumentację zawierającą ważne informacje na temat jego obsługi i konserwacji.	
	Produkt klasy II: Ten symbol oznacza, że nie jest konieczne połączenie obudowy urządzenia z przewodem ochronnym (uziemiającym). Jeśli tego symbolu nie ma na urządzeniu z przewodem zasilającym, urządzenie MUSI mieć niezawodne uziemienie.	
	Napięcie prądu przemiennego: Ten symbol oznacza, że napięciem znamionowym jest napięcie prądu przemiennego.	
	Napięcie prądu stałego: Ten symbol oznacza, że napięciem znamionowym jest napięcie prądu stałego.	
	Przeostrożenie, należy zapoznać się z instrukcją obsługi: Ten symbol oznacza zalecenie zapoznania się z odpowiednim dokumentem w celu uzyskania przez użytkownika dalszych informacji związanych z bezpieczeństwem.	

OSTRZEŻENIE

- Aby zmniejszyć ryzyko wystąpienia pożaru lub porażenia elektrycznego, nie wystawiaj niniejszego urządzenia na działanie deszczu i wilgoci.

PRZESTROGA

- ABY UNIKNĄĆ PORAŻENIA ELEKTRYCZNEGO, WSUŃ WTYCZKĘ CAŁKOWICIE DO GNIAZDA ELEKTRYCZNEGO.
- Niniejsze urządzenie powinno zawsze być podłączone do gniazda prądu zmiennego z uziemieniem.
- Aby odłączyć urządzenie od źródła zasilania, należy chwytać za wtyczkę.
- Nie należy wystawiać tego urządzenia na kapiącą wodę lub chlapanie. Na urządzeniu nie wolno także stawiać żadnych przedmiotów wypetnionych płynami, takich jak wazon.
- Aby całkowicie wyłączyć urządzenie, należy wyciągnąć wtyczkę z gniazda sieciowego. Należy także zapewnić łatwy dostęp do wtyczki w dowolnej chwili.

ŚRODKI OSTROŻNOŚCI

1. Upewnij się, że domowa sieć zasilająca prądem przemiennym spełnia wymagania z zakresu zasilania umieszczone na naklejce identyfikacyjnej na spodzie produktu. Urządzenie należy umieścić w pozycji poziomej na odpowiedniej podstawie (meblu) zachowując wystarczająco dużo miejsca na dopływ powietrza 7–10 cm. Należy upewnić się, że otwory wentylacyjne nie są zasłonięte. Urządzenia nie należy kłaść na wzmacniaczach lub innych urządzeniach, które mogą nagrzewać się w czasie pracy. Urządzenie zostało zaprojektowane jako urządzenie ciągłego użytku. Aby całkowicie wyłączyć urządzenie, odłącz wtyczkę zasilania z gniazdka. Odłącz urządzenie, jeżeli nie ma być używane przez dłuższy czas.
2. Podczas burzy z piorunami należy odłączyć główną wtyczkę prądu przemiennego z gniazda. Napięcie gwałtownie wzrasta pod wpływem wyładowań atmosferycznych, co może uszkodzić jednostkę.
3. Jednostki nie należy wystawiać bezpośrednio na promienie słońca lub inne źródła ciepła. Mogłyby to doprowadzić do przegrzania i uszkodzenia urządzenia.
4. Produkt należy chronić przed wilgocią (np. wazony) i nadmiernym ciepłem (np. z kominka) lub urządzeniami wytwarzającymi silne pole elektromagnetyczne. Jeśli urządzenie nie działa prawidłowo, należy odłączyć kabel zasilania ze źródła prądu zmiennego. Produkt nie jest przeznaczony do użytku przemysłowego. Należy go używać jedynie w celu prywatnym. Jeśli produkt lub płyta były przechowywane w niskich temperaturach, może wystąpić kondensacja pary wodnej. W przypadku przewożenia odtwarzacza zimą należy odczekać około 2 godzin przed jego użyciem, aż temperatura jednostki osiągnie wartość pokojową.

5. Baterie użyte w tym produkcie zawierają substancje chemiczne szkodliwe dla środowiska. Nie należy wyrzucać baterii razem z innymi odpadkami gospodarstwa domowego. Nie należy wrzucać baterii do ognia. Nie należy dopuszczać do zwarcia ani do przegrzania baterii, ani nie należy ich rozmontowywać. W przypadku nieprawidłowego włożenia baterii istnieje niebezpieczeństwo wybuchu. Nowe baterie powinny być tego samego typu.

INFORMACJE O PODRĘCZNIKU UŻYTKOWNIKA

Podręcznik użytkownika składa się z dwóch części: niniejszego uproszczonego, drukowanego PODRĘCZNIK UŻYTKOWNIKA oraz szczegółowego PEŁNY PODRĘCZNIK UŻYTKOWNIKA dostępnego do pobrania ze strony internetowej firmy Samsung.



PODRĘCZNIK UŻYTKOWNIKA

Niniejszy podręcznik użytkownika zawiera informacje na temat instrukcji bezpieczeństwa, instalacji, komponentów, połączeń oraz danych technicznych produktu.



PEŁNY PODRĘCZNIK UŻYTKOWNIKA

PEŁNY PODRĘCZNIK UŻYTKOWNIKA jest dostępna w internetowym centrum obsługi klienta firmy Samsung po zeskanowaniu kodu QR. Aby wyświetlić instrukcję obsługi na komputerze lub urządzeniu przenośnym, należy ją pobrać w formacie dokumentu z witryny firmy Samsung. (<http://www.samsung.com/support>)

Konstrukcja i dane techniczne mogą ulec zmianie bez powiadomienia.

SPIS TREŚCI

01	Sprawdzanie Komponentów	2
	Wkładanie baterii przed użyciem pilota (2 baterie typu AA)	2
02	Opis Produktu	3
	Panel przedni / Prawa strona panelu listwy Soundbar	3
	Panel dolny listwy Soundbar	4
03	Podłączanie Listwy Soundbar	5
	Podłączanie zasilania elektrycznego	5
	Podłączanie listwy Soundbar do głośnika niskotonowego	6
	– Automatyczne połączenie pomiędzy głośnikiem niskotonowym a listwą Soundbar	6
	– Ręczne podłączanie głośnika niskotonowego w przypadku, gdy automatyczne	7
	Podłączanie urządzenia SWA-8500S (do nabycia osobno) do listwy Soundbar	8
04	Podłączanie do Telewizora	10
	Metoda 1. Podłączanie do telewizora za pomocą przewodu	10
	– Podłączanie do telewizora za pomocą przewodu optycznego	10
	– Podłączanie do telewizora za pomocą cyfrowego przewodu HDMI	11
	Metoda 2. Połączenie bezprzewodowe	12
	– Podłączanie do telewizora przez Bluetooth	12
05	Podłączanie do Urządzenia Zewnętrznego	14
	Podłączanie urządzenia zewnętrznego przy użyciu przewodu optycznego lub analogowego przewodu audio (AUX)	14
	Podłączanie urządzenia zewnętrznego za pomocą przewodu HDMI	15
06	Podłączanie Urządzenia Pamięci USB	16

07	Podłączanie do Urządzenia Przenośnego	18
	Połączenie przez Bluetooth	18
	Korzystanie z aplikacji Samsung Audio Remote	21
	– Instalowanie aplikacji Samsung Audio Remote	21
	– Uruchamianie aplikacji Samsung Audio Remote	21
08	Korzystanie z Pilota	22
	Obsługa pilota zdalnego sterowania	22
	Regulacja głośności systemu Soundbar przy użyciu pilota do telewizora	25
	Używanie ukrytych przycisków (z więcej niż jedną funkcją)	26
	Dane wyjściowe dla różnych trybów efektów dźwiękowych	26
09	Montowanie Wspornika Ściennego	27
	Środki ostrożności przy instalacji	27
	Komponenty montażowe	27
10	Instalowanie elementów stopa mocująca	29
	Komponenty elementów stopa mocująca	29
11	Aktualizacja Oprogramowania	30
	Procedura aktualizacji	31
	Jeśli na ekranie nie pojawia się komunikat UPDATE	31
12	Rozwiązywanie problemów	32
13	Licencji	33
14	Informacja o Licencji Open Source	33
15	Ważne Informacje Dotyczące Obsługi Serwisowej	33
16	Dane Techniczne i Uwagi	34
	Dane techniczne	34

01 SPRAWDZANIE KOMPONENTÓW



Urządzenie główne Soundbar

Głośnik niskotonowy

Pilot zdalnego sterowania / Baterie



1

2

3



Przewód zasilający (Głośnik niskotonowy)

Zasilacz transformatorowy (Urządzenie główne)

Przewód zasilający (Zasilacz transformatorowy)

Przewód optyczny



Szablon do montażu na ścianie

Śruba mocująca x 2

Wspornik do montażu na ścianie x 2

Śruba (Montaż na ścianie) x 2

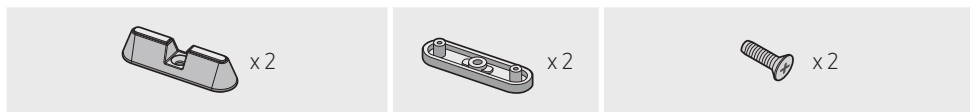

Stopa mocująca x 2

Wspornik uchwytu x 2

Śruba (Stopa mocująca) x 2

- Więcej informacji na temat obsługiwanych źródeł zasilania i zużycia prądu znajduje się na etykiecie umieszczonej na urządzeniu. (Etykieta : Dolna część urządzenia głównego Soundbar)
- Kroki dotyczące podłączania zasilania są oznaczone (1, 2, 3). Więcej informacji na temat podłączania zasilania znajduje się na stronie 5.
- W celu zakupu dodatkowych komponentów lub przewodów należy skontaktować się z Centrum Serwisowym firmy Samsung lub Działem Obsługi Klienta firmy Samsung.
- Wygląd akcesoriów może się nieznacznie różnić od powyższych ilustracji.

Wkładanie baterii przed użyciem pilota (2 baterie typu AA)

Zsuń pokrywę baterii w kierunku wskazanym przez strzałkę, do momentu jej całkowitego zdjęcia. Włóż 2 baterie typu AA (1,5 V), prawidłowo orientując ich bieguny. Wsuń z powrotem pokrywę baterii.

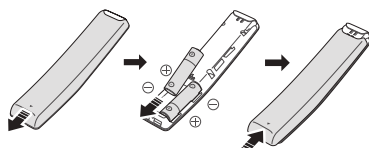

02 OPIS PRODUKTU

Panel przedni / Prawa strona panelu listwy Soundbar

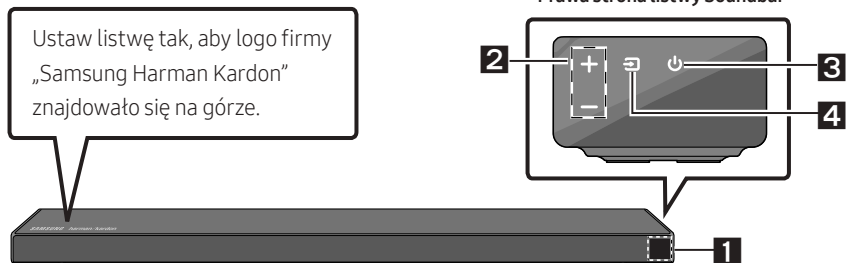
**1****Wyświetlacz**

Wyświetla stan produktu oraz bieżący tryb.

2**Przycisk +/- (Głośność)**

Regulacja głośności.

- Poziom głośności jest wyświetlany na przednim wyświetlaczu listwy Soundbar podczas regulacji głośności.

3**Przycisk  (Zasilanie)**

Włączanie i wyłączenie zasilania.

4**Przycisk  (Źródło)**

Wybór trybu źródła wejścia.

Tryb wejścia	Wyświetlacz
Cyfrowe wejście optyczne	D.IN
Wejście ARC (HDMI OUT)	D.IN → TV ARC (Automatyczna konwersja)
Wejście AUX	AUX
Wejście HDMI	HDMI
Tryb BLUETOOTH	BT
Tryb USB	USB

- Aby uruchomić tryb „**BT PAIRING**”, zmień źródło na tryb „**BT**”, a następnie naciśnij i przytrzymaj przycisk  (**Źródło**) przez ponad 5 sekund.

- Przy podłączeniu przewodu prądu przemiennego przycisk zasilania zadziała w ciągu od 4 do 6 sekund.
- Po włączeniu zasilania tego urządzenia nastąpi 4-5 sekundowe opóźnienie przed odtworzeniem dźwięku.
- Aby odtwarzać dźwięk tylko z zestawu Soundbar, należy wyłączyć głośniki telewizora w menu Audio Setup telewizora. Należy zapoznać się z instrukcją obsługi telewizora

Panel dolny listwy Soundbar

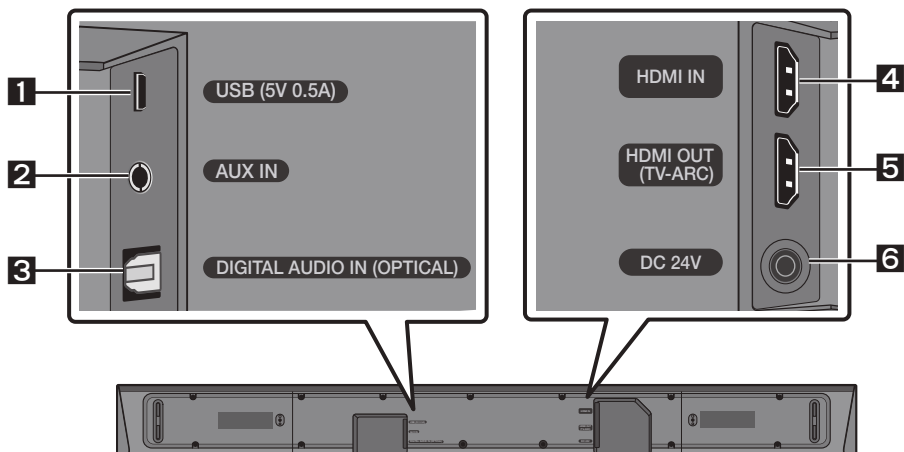

1	USB (5V 0.5A) Można tutaj podłączać urządzenia USB, aby odtwarzać zapisane na nich pliki muzyczne za pomocą listwy Soundbar.
2	AUX IN Służy do podłączenia do wyjścia analogowego urządzenia zewnętrznego.
3	DIGITAL AUDIO IN (OPTICAL) Służy do podłączenia urządzenia zewnętrznego do cyfrowego wejścia audio (optycznego).
4	HDMI IN Służy do jednoczesnego odbierania sygnałów audio i wideo za pomocą przewodu HDMI. Podłącz do wejścia HDMI urządzenia zewnętrznego.
5	HDMI OUT (TV-ARC) Służy do podłączenia do gniazda HDMI (ARC) w telewizorze.
6	DC 24V (Wejście na zasilacz) Służy do podłączenia zasilacza transformatorowego.

- Podczas odłączania przewodu zasilacza od gniazda ściennego należy trzymać go za wtyczkę. Nie ciągnij za przewód.
- Nie podłączaj tego urządzenia lub innych podzespołów do gniazda prądu zmiennego, dopóki nie zostaną nawiązane połączenia pomiędzy wszystkimi podzespołami.

03 PODŁĄCZANIE LISTWY SOUNDBAR

Podłączanie zasilania elektrycznego

Za pomocą komponentów zasilających (1, 2, 3) podłącz głośnik niskotonowy i listwę Soundbar do gniazda elektrycznego w następującej kolejności:

- 1 Podłącz przewód zasilający do głośnika niskotonowego.
- 2 Podłącz przewód wyjścia zasilania do zasilacza, a następnie włącz listwę Soundbar.
- 3 Podłącz przewód zasilający do gniazda elektrycznego.

Patrz rysunki poniżej.

- Więcej informacji na temat wymaganego zasilania elektrycznego i zużycia prądu znajduje się na etykiecie umieszczonej na produkcie. (Etykieta: Tylna część urządzenia głównego Soundbar)

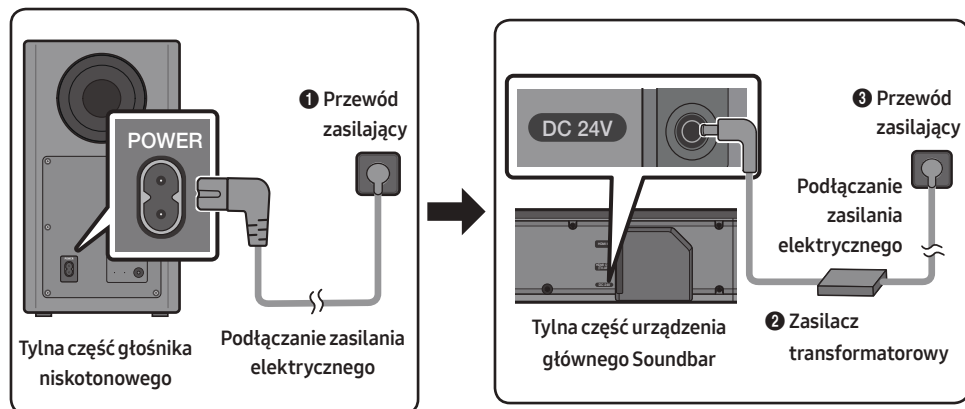

- Zasilacz transformatorowy musi leżeć płasko na stole lub na podłodze. Jeśli zasilacz transformatorowy zostanie powieszony wejściowym przewodem sieciowym skierowanym w górę, do wnętrza zasilacza może dostać się woda lub inne ciała obce i spowodować jego niepoprawne działanie.

Podłączanie listwy Soundbar do głośnika niskotonowego

Podłączony głośnik niskotonowy zapewnia wysoką jakość odtwarzania niskich tonów.

Automatyczne połączenie pomiędzy głośnikiem niskotonowym a listwą Soundbar

Po podłączeniu przewodów zasilających i włączeniu zasilania głośnik niskotonowy automatycznie połączy się z listwą Soundbar.

- Po zakończeniu automatycznego parowania włączą się niebieskie wskaźniki z tyłu głośnika niskotonowego.

Diody LED z tyłu głośnika niskotonowego

LED	Stan	Opis	Rozwiązanie
Niebieski	Włączone	Urządzenie podłączono prawidłowo (działa w zwykły sposób)	-
	Dioda miga	Odzyskiwanie połączenia	Sprawdź, czy przewód zasilający jest prawidłowo podłączony do głównej listwy Soundbar lub odczekaj 5 minut. Jeśli kontrolka nie przestanie migać, spróbuj podłączyć głośnik niskotonowy ręcznie. znajdują się na stronie 7.
Czerwony	Włączone	Czuwanie (z wyłączonym urządzeniem głównym Soundbar)	Sprawdź, czy przewód zasilający jest poprawnie podłączony do urządzenia głównego Soundbar.
		Podłączenie nie powiodło się	Podłącz ponownie. Instrukcje dotyczące podłączania ręcznego znajdują się na stronie 7.
Czerwony i niebieski	Dioda miga	Nieprawidłowe działanie	Skontaktuj się z Centrum Serwisowym firmy Samsung — dane kontaktowe znajdują się w niniejszym podręczniku.

Ręczne podłączenie głośnika niskotonowego w przypadku, gdy automatyczne

Przed wykonaniem poniższej procedury podłączenia ręcznego:

- Sprawdzić, czy kable zasilające są prawidłowo podłączone do listwy Soundbar oraz głośnika niskotonowego.
- Upewnić się, że listwa Soundbar jest włączona.

1. Naciśnij i przytrzymaj przycisk **ID SET** z tyłu głośnika niskotonowego przez co najmniej 5 sekund.
 - Czerwony wskaźnik z tyłu głośnika niskotonowego się wyłączy, a niebieski wskaźnik zacznie migać.

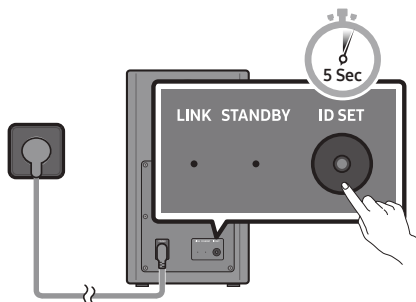

Tyłna część głośnika niskotonowego

2. Przytrzymaj przycisk **Góra** na pilocie przez 5 sekund.
 - Na wyświetlaczu listwy Soundbar pojawi się komunikat **ID SET**, który po chwili zniknie.
 - Listwa Soundbar włączy się automatycznie po ustawieniu identyfikatora za pomocą przycisku **ID SET**.

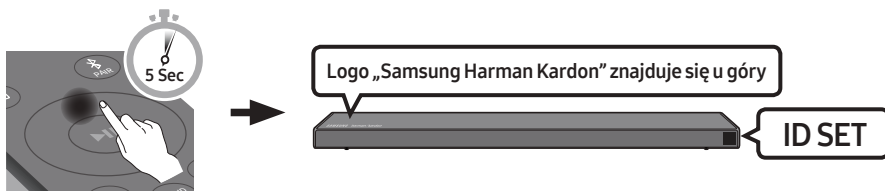

3. Sprawdź, czy kontrolka LINK świeci nieprzerwanie na niebiesko (oznacza to, że połączenie zostało zakończone).

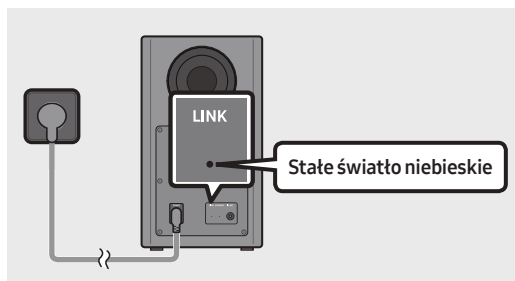

Kontrolka LINK przestanie migać, a zacznie świecić nieprzerwanie, gdy pomiędzy listwą Soundbar a bezprzewodowym głośnikiem niskotonowym zostanie nawiązane połączenie.

UWAGI

- Nie podłączaj kabla zasilania tego produktu lub telewizora do gniazda ściennego do momentu, aż zostaną wszystkie połączenia pomiędzy komponentami zostaną nawiązane.
- Przed przeniesieniem lub instalacją produktu należy wyłączyć urządzenie i odłączyć przewód zasilający.
- Jeśli jednostka główna zostanie wyłączona, bezprzewodowy głośnik niskotonowy przejdzie w tryb czuwania, a wskaźnik dioda LED trybu STANDBY z tyłu zamiga kilka razy na niebiesko, po czym zacznie świecić na czerwono.
- W przypadku korzystania z urządzenia używającego tej samej częstotliwości (5,8 GHz) w pobliżu listwy Soundbar, mogą wystąpić zakłócenia powodujące przerywanie dźwięków.
- Maksymalna odległość przesyłu sygnału bezprzewodowego jednostki głównej wynosi ok. 10 metrów, ale może się różnić w zależności od środowiska pracy. Jeśli między jednostką główną a bezprzewodowym głośnikiem niskotonowym znajduje się ściana z betonu zbrojonego lub ściana zawierająca elementy metalowe, działanie systemu może być niemożliwe, ponieważ metal blokuje przesył sygnału bezprzewodowego.

ŚRODKI OSTROŻNOŚCI

- Anteny odbiorcze sygnału bezprzewodowego są wbudowane w bezprzewodowy głośnik niskotonowy. Trzymaj urządzenia z dala od wody i wilgoci.
- W celu zapewnienia optymalnej jakości odsłuchu należy się upewnić, że obszar wokół bezprzewodowego subwoofera i bezprzewodowego modułu odbiornika (sprzedawany oddzielnie) jest wolny od przeszkód mogących wpływać na jego jakość.

Podłączanie urządzenia SWA-8500S (do nabycia osobno) do listwy Soundbar

Aby uzyskać efekt dźwięku przestrzennego, do listwy Soundbar można podłączyć zestaw tylnych głośników bezprzewodowych Samsung (SWA-8500S — do nabycia osobno).

1. Podłącz moduł odbiornika bezprzewodowego do 2 głośników dźwięku przestrzennego.
 - Przewody głośników są oznaczone kolorami.

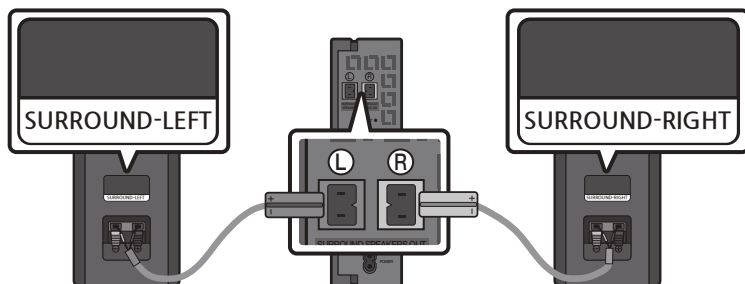

2. Sprawdź, czy moduł odbiornika bezprzewodowego po podłączeniu do gniazda elektrycznego przeszedł w stan oczekiwania.
- Niebieska dioda LED LINK na module odbiornika bezprzewodowego zacznie migać. Jeśli dioda LED nie miga, naciśnij długopisem przycisk **ID SET** w tylnej części modułu odbiornika bezprzewodowego i przytrzymaj go przez 5–6 sekund, aż dioda LED LINK zacznie migać (na niebiesko). Więcej informacji na temat diody LED zawiera instrukcja obsługi modelu SWA-8500S.

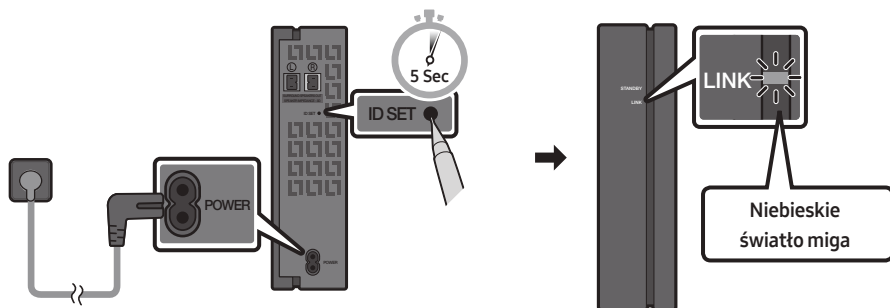

3. Przytrzymaj przycisk **Góra** na pilocie przez 5 sekund.
- Na wyświetlaczu listwy Soundbar pojawi się komunikat **ID SET**, który po chwili zniknie.
 - Listwa Soundbar włączy się automatycznie po ustawieniu identyfikatora za pomocą przycisku **ID SET**.

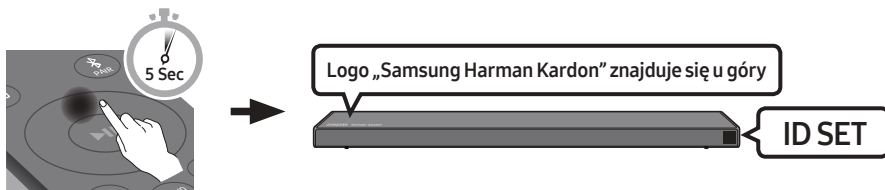

⚠ PRZESTROGA

- Jeśli listwa Soundbar odtwarza muzykę w chwili łączenia z urządzeniem SWA-8500S, głośnik niskotonowy może przerywać w trakcie finalizowania połączenia.
4. Sprawdź, czy kontrolka LINK świeci nieprzerwanie na niebiesko (oznacza to, że połączenie zostało zakończone).

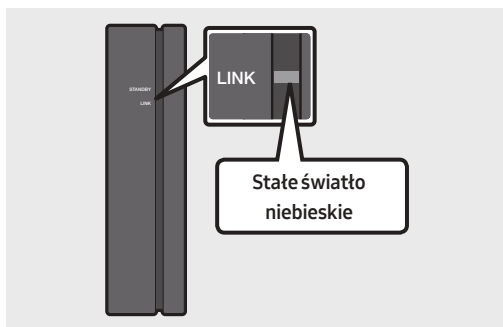

Kontrolka LINK przestanie migać, a zacznie świecić nieprzerwanie, gdy pomiędzy listwą Soundbar a modulem bezprzewodowego odbiornika zostanie nawiązane.

5. Jeśli urządzenie SWA-8500S nie zostanie połączone, powtórz czynności z punktu 2.

04 PODŁĄCZANIE DO TELEWIZORA

Odtwarzanie dźwięków telewizora z listwy za pomocą połączeń przewodowych lub bezprzewodowych.

- Po podłączeniu listwy Soundbar do wybranego telewizora Samsung można nią sterować za pomocą pilota do telewizora.
 - Ta funkcja jest obsługiwana przez telewizory Samsung Smart wyprodukowane w roku 2017 i później, obsługujące łączność Bluetooth po podłączeniu listwy Soundbar do telewizora za pomocą kabla optycznego.
 - Ta funkcja pozwala również na używanie menu telewizora do regulacji dźwięku i różnych ustawień, a także do regulowania poziomu głośności oraz wyciszania systemu.

Metoda 1. Podłączanie do telewizora za pomocą przewodu

W przypadku, gdy przesyłanie sygnałów odbywa się w standardzie Dolby Digital, a dla opcji „Format sygnału audio na wyjściu cyfrowym” wybrano ustawienie PCM, zaleca się zmianę tego ustawienia na Dolby Digital. Zmiana tego ustawienia zapewnia lepszą jakość dźwięku. (W zależności od marki telewizora w jego menu zamiast nazw Dolby Digital i PCM mogą pojawić się inne nazwy.)

Podłączanie do telewizora za pomocą przewodu optycznego

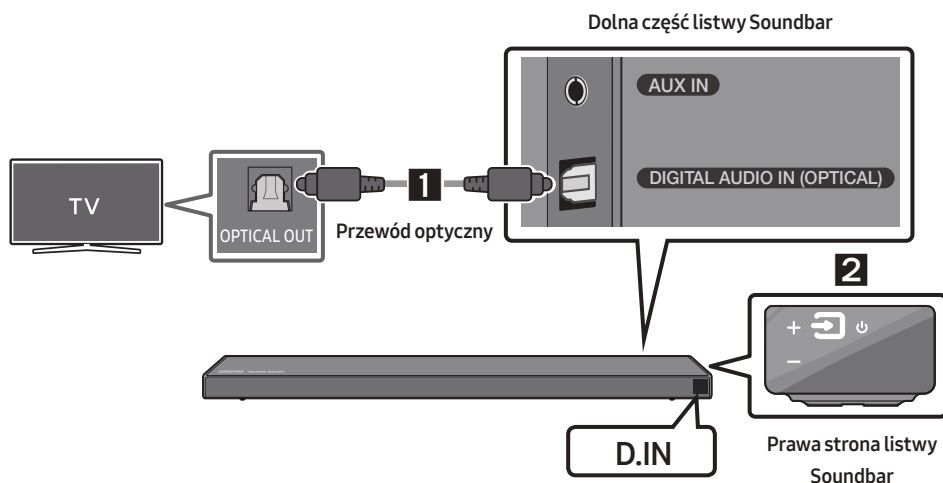

1. Połącz gniazdo **DIGITAL AUDIO IN (OPTICAL)** na listwie Soundbar z gniazdem wyjścia optycznego OPTICAL OUT na telewizorze za pomocą cyfrowego przewodu optycznego.
2. Naciśnij przycisk  (**Źródło**) znajdujący się po prawej stronie panelu lub na pilocie zdalnego sterowania, a następnie wybierz tryb „D.IN”.

Auto Power Link

Po włączeniu telewizora, funkcja Auto Power Link automatycznie włączy system Soundbar.

1. Podłącz listwę Soundbar z telewizorem za pomocą cyfrowego przewodu optycznego.
2. Naciśnij i przytrzymaj przez 5 sekund przycisk **Lewo** na pilocie zdalnego sterowania aby włączyć/wyłączyć funkcję Auto Power Link.
 - Domyślnie funkcja Auto Power Link jest włączona.
(Aby ją wyłączyć, przytrzymaj przez 5 sekund przycisk **Lewo** na pilocie zdalnego sterowania.)
 - W zależności od tego, jakie urządzenie jest podłączone do systemu Soundbar, funkcja Auto Power Link może nie działać.
 - Ta funkcja jest dostępna tylko w trybie „D.IN”.



Podłączanie do telewizora za pomocą cyfrowego przewodu HDMI

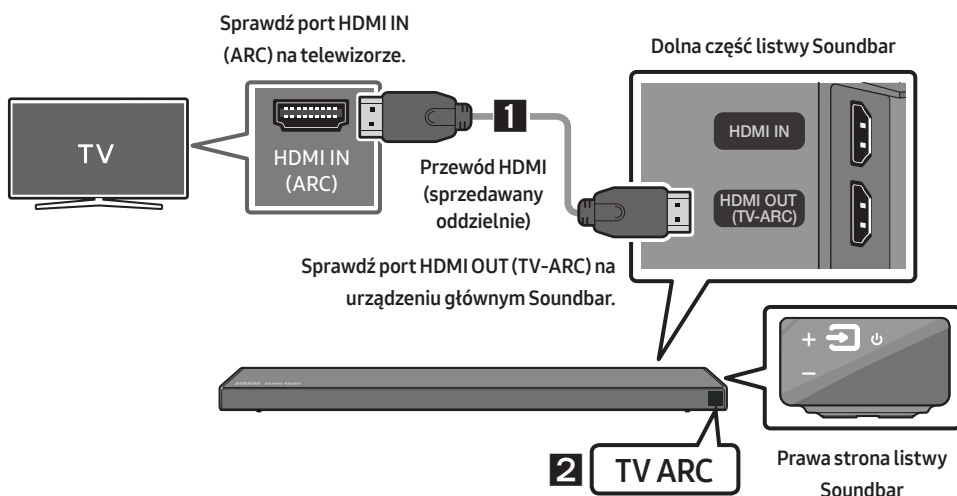

1. Podłącz przewód HDMI (sprzedawany oddzielnie) do włączonego systemu Soundbar oraz do telewizora, jak pokazano na rysunku.
2. Na wyświetlaczu urządzenia głównego Soundbar pojawi się komunikat „TV ARC” i system rozpocznie odtwarzanie dźwięku telewizora.
 - Jeśli nie słychać dźwięku telewizora, naciśnij przycisk  (Źródło) znajdujący się prawej stronie listwy Soundbar lub na pilocie i wybierz tryb „D.IN”. Na wyświetlaczu pojawią się kolejno komunikaty „D.IN” i „TV ARC”, i rozpocznie się odtwarzanie dźwięku telewizora.
 - Jeśli informacja „TV ARC” nie pojawia się na wyświetlaczu urządzenia głównego Soundbar, sprawdź, czy przewód HDMI (sprzedawany oddzielnie) jest podłączony do właściwego portu.
 - Poziom głośności systemu Soundbar można regulować za pomocą przycisków regulacji głośności na pilocie od telewizora.

UWAGI

- Interfejs HDMI umożliwia cyfrową transmisję obrazu i dźwięku za pośrednictwem jednego złącza.
- Jeśli telewizor jest wyposażony w port ARC, podłącz kabel HDMI do portu HDMI IN (ARC).
- Zalecamy skorzystanie z bezdrzewnego kabla HDMI. Jeśli używasz kabla rdzeniowego, jego średnica nie powinna być większa niż 14 mm.
- Funkcja Anynet+ musi być włączona.
- Ta funkcja nie jest dostępna, jeśli kabel HDMI nie obsługuje ARC.

Metoda 2. Połączenie bezprzewodowe

Podłączanie do telewizora przez Bluetooth

Jeśli system Soundbar jest podłączony do telewizora przez Bluetooth, można cieszyć się dźwiękiem stereo bez obawy o płączące się kable.

- Do systemu Soundbar można podłączyć jednocześnie tylko jeden telewizor.

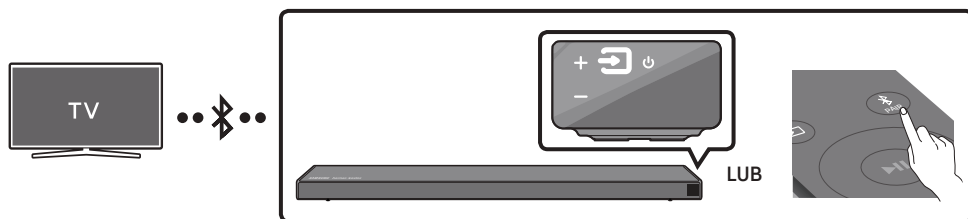

Podłączenie początkowe

1. Naciśnij przycisk **PAIR** na pilocie zdalnego sterowania, aby przejść do trybu „**BT PAIRING**”.

(LUB) a. Naciśnij przycisk **Źródło** na panelu po prawej stronie, a następnie wybierz ustawienie „**BT**”. Jeśli z listwą Soundbar nie będzie połączone żadne urządzenie Bluetooth, komunikat „**BT**” zmieni się na „**BT READY**”.

- b. Gdy wyświetli się komunikat „**BT READY**”, naciśnij i przytrzymaj przez co najmniej 5 sekund przycisk **Źródło** na panelu z prawej strony listwy Soundbar, aż do wyświetlenia komunikatu „**BT PAIRING**”.

2. W menu telewizora wybierz tryb Bluetooth. (Więcej informacji zawiera podręcznik użytkownika telewizora).

3. Z listy wyświetlanej na ekranie telewizora wybierz ustawienie „**[AV] Samsung Soundbar Q6R-Series**”. Dostępny system Soundbar jest wskazany na liście dostępnych urządzeń Bluetooth telewizora wraz z komunikatem „**Need Pairing**” lub „**Paired**”. Aby połączyć się z systemem Soundbar, należy wybrać komunikat i nawiązać połączenie.

- Po nawiązaniu połączenia systemu z telewizorem, na przednim wyświetlaczu listwy Soundbar pojawią się komunikaty **[Nazwa telewizora] → „BT”**.

4. Od teraz można odtwarzać dźwięk z telewizora na systemie Soundbar.

Jeśli nie udało się połączyć urządzenia

- Jeśli poprzednio podłączony system Soundbar (np. „[AV] Samsung Soundbar Q6R-Series”) pojawia się na liście, należy go usunąć.
- Następnie powtórz czynności z punktu od 1 do 3.

UWAGA



- Po pierwszorazowym połączeniu listwy Soundbar z telewizorem ponowne nawiązanie połączenia odbywa się za pomocą trybu „BT READY”.

Odtwarzanie urządzenia Soundbar od telewizora

Naciśnij przycisk  (Źródło) znajdujący po prawej stronie panelu lub na pilocie, a następnie wybierz dowolny tryb inny niż „BT”.

- Odtwarzanie może trochę potrwać, gdyż telewizor musi otrzymać odpowiedź od urządzenia Soundbar. (Czas oczekiwania może się różnić w zależności od modelu telewizora).
- Aby wyłączyć funkcję automatycznego łączenia przez Bluetooth listwy Soundbar z telewizorem, przytrzymaj przycisk **▶II (Odtwarzanie / Pauza)** na pilocie zdalnego sterowania przez 5 sekund. Listwa Soundbar musi być wtedy w trybie „BT READY”. (Przełącz ją z Wł. na Wył.)

Jaka jest różnica między trybem BT READY a BT PAIRING?

- **BT READY** : Ten tryb umożliwia wyszukiwanie wcześniej połączonych telewizorów lub połączenie z listwą Soundbar wcześniej połączonego urządzenia przenośnego.
- **BT PAIRING** : W tym trybie możesz połączyć listwę Soundbar z nowym urządzeniem. (Naciśnij przycisk  **PAIR** na pilocie zdalnego sterowania lub przytrzymaj przycisk  (Źródło) z prawej strony listwy Soundbar przez 5 sekund, gdy listwa będzie w trybie „BT”).

UWAGI

- Jeśli podczas podłączania urządzenia Bluetooth wyświetli się żądanie wprowadzenia kodu PIN, wprowadź <0000>.
- W trybie połączenia Bluetooth połączenie Bluetooth zostanie utracone, jeśli odległość pomiędzy systemem Soundbar a urządzeniem Bluetooth przekroczy 10 metrów.
- System Soundbar wyłącza się automatycznie po 20 minutach w stanie gotowości.
- System Soundbar może nieprawidłowo wykonać operację wyszukiwania lub połączenia Bluetooth w następujących przypadkach:
 - Jeżeli wokół systemu Soundbar występuje silne pole elektryczne.
 - Jeżeli kilka urządzeń Bluetooth jest jednocześnie skojarzonych z systemem Soundbar.
 - Jeżeli urządzenie Bluetooth jest wyłączone, nie znajduje się na odpowiednim miejscu lub działa nieprawidłowo.
- Urządzenia elektroniczne mogą powodować zakłócenia sygnału radiowego. Urządzenia generujące fale elektromagnetyczne, takie jak kuchenki mikrofalowe, bezprzewodowe urządzenia LAN itp., nie mogą znajdować się w pobliżu urządzenia głównego Soundbar.

05 PODŁĄCZANIE DO URZĄDZENIA ZEWNĘTRZNEGO

Dzięki podłączeniu urządzenia zewnętrznego za pośrednictwem sieci przewodowej lub bezprzewodowej, można odtwarzać jego dźwięki na systemie Soundbar.

Podłączanie urządzenia zewnętrznego przy użyciu przewodu optycznego lub analogowego przewodu audio (AUX)

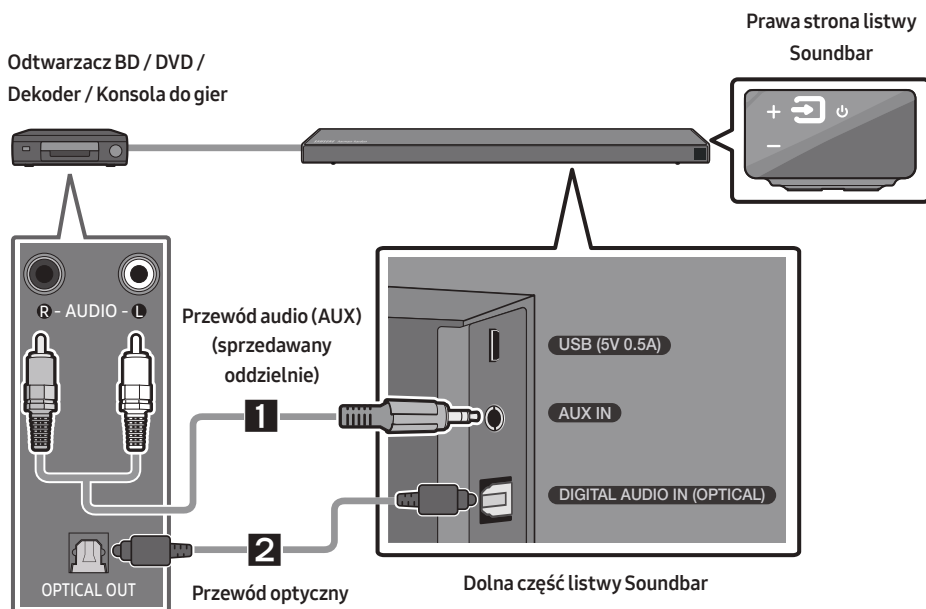

1 Przewód audio (AUX)

- 1 Połącz gniazdo **AUX IN** (Audio) na urządzeniu głównym z gniazdem AUDIO OUT na urządzeniu źródłowym za pomocą przewodu audio.
- 2 Wybierz tryb „**AUX**”, naciskając przycisk (**Źródło**) znajdujący się po prawej stronie panelu lub na pilocie.

2 Przewód optyczny

- 1 Połącz gniazdo **DIGITAL AUDIO IN (OPTICAL)** na urządzeniu głównym z gniazdem wyjścia optycznego OPTICAL OUT na urządzeniu źródłowym za pomocą cyfrowego przewodu optycznego.
- 2 Wybierz tryb „**D.IN**”, naciskając przycisk (**Źródło**) znajdujący się po prawej stronie panelu lub na pilocie.

Podłączanie urządzenia zewnętrznego za pomocą przewodu HDMI

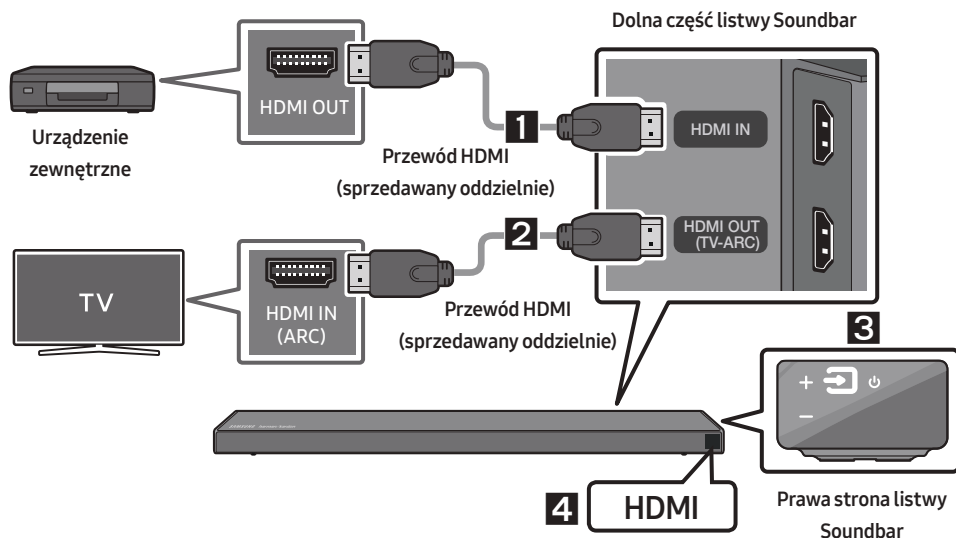

1. Podłącz przewód HDMI (sprzedawany oddzielnie) do portu **HDMI IN** na tylnej stronie produktu oraz do portu HDMI OUT urządzenia cyfrowego.
2. Podłącz przewód HDMI (sprzedawany oddzielnie) do portu **HDMI OUT (TV-ARC)** na tylnej stronie produktu oraz do portu HDMI IN telewizora.
3. Naciśnij przycisk  (**Źródło**) znajdujący się po prawej stronie panelu lub za pomocą pilota zdalnego sterowania, a następnie wybierz opcję „**HDMI**”.
4. Tryb „**HDMI**” wyświetli się na panelu wyświetlacza listwy Soundbar, a urządzenie zacznie odtwarzać dźwięk.

06 PODŁĄCZANIE URZĄDZENIA PAMIĘCI USB

System Soundbar może odtwarzać pliki muzyczne znajdujące się na urządzeniach pamięci masowej.

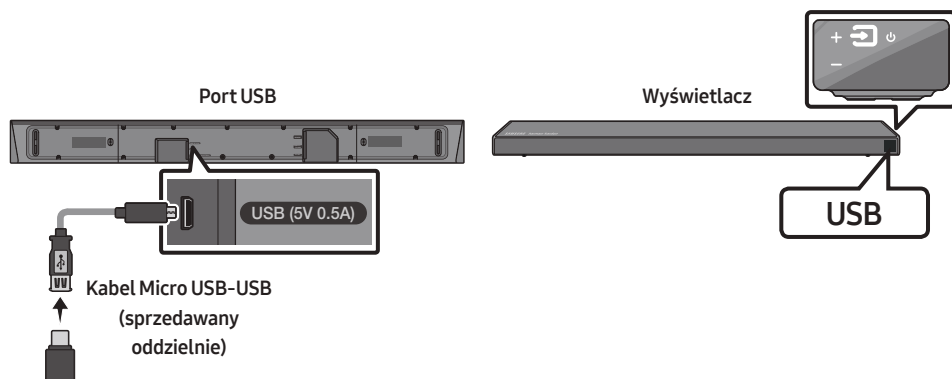

1. Podłącz kabel adaptera Micro USB-USB z męską wtyczką Micro USB 2.0 (typu B) na jednym końcu i standardowym wtykiem żeńskim 2.0 USB (typu A) na drugim końcu do gniazda micro USB listwy Soundbar.
 - Kabel adaptera Micro USB-USB jest sprzedawany oddzielnie. W celu dokonania zakupu należy się skontaktować z Centrum Serwisowym firmy Samsung lub z Działem Obsługi Klienta firmy Samsung.
2. Podłącz żeński wtyk kabla adaptera USB do urządzenia USB.
3. Naciśnij przycisk  (**Źródło**) znajdujący się po prawej stronie panelu lub na pilocie, a następnie wybierz opcję „**USB**”.
4. Na wyświetlaczu pojawi się komunikat „**USB**”.
5. Za pomocą systemu Soundbar można teraz odtwarzać pliki muzyczne zapisane na urządzeniach pamięci masowej.
 - System Soundbar wyłączy się automatycznie (Auto Power Down), jeżeli przez ponad 20 minut nie zostanie podłączone żadne urządzenie USB.

Lista zgodności

Rozszerzenie	Kodek	Częstotliwość próbkowania	Szybkość transmisji
*.mp3	MPEG 1 Layer2	16 kHz ~ 48 kHz	80 ~ 320 kb/s
	MPEG 1 Layer3	16 kHz ~ 48 kHz	80 ~ 320 kb/s
	MPEG 2 Layer3	16 kHz ~ 48 kHz	80 ~ 320 kb/s
	MPEG 2.5 Layer3	16 kHz ~ 48 kHz	80 ~ 320 kb/s
*.wma	Wave_Format_MSAudio1	16 kHz ~ 48 kHz	56 ~ 128 kb/s
	Wave_Format_MSAudio2	16 kHz ~ 48 kHz	56 ~ 128 kb/s
*.aac	AAC	16 kHz ~ 96 kHz	48 ~ 320 kb/s
	AAC-LC	16 kHz ~ 96 kHz	128 ~ 192 kb/s 5.1-kanałowy 320 kb/s
	HE-AAC	24 kHz ~ 96 kHz	48 ~ 64 kb/s 5.1-kanałowy 160 kb/s
*.wav	-	16 kHz ~ 48 kHz	do 3000 kb/s
*.ogg	OGG 1.1.0	16 kHz ~ 48 kHz	50 ~ 500 kb/s

- Jeżeli na urządzeniu USB zapisanych jest zbyt wiele folderów i plików, uzyskanie dostępu do nich i odtworzenie ich przez listwę Soundbar może zająć trochę czasu.

07 PODŁĄCZANIE DO URZĄDZENIA PRZENOŚNEGO

Połączenie przez Bluetooth

Jeśli urządzenie przenośne jest podłączone do systemu Soundbar za pośrednictwem standardu Bluetooth, można cieszyć się dźwiękiem stereo bez obawy o płączące się kable.

- Jednocześnie może być połączony tylko jedno urządzenie Bluetooth.

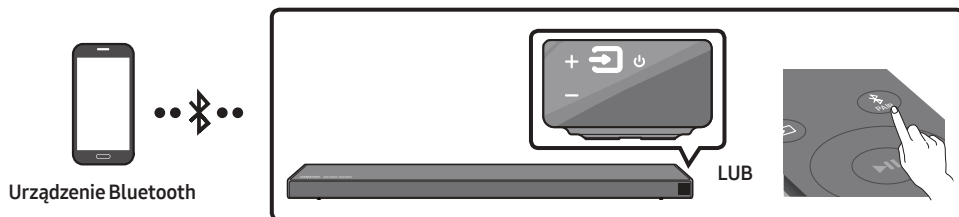

Podłączenie początkowe

1. Naciśnij przycisk **PAIR** na pilocie zdalnego sterowania, aby przejść do trybu „**BT PAIRING**”.
(LUB)
 - a. Naciśnij przycisk **Źródło** na panelu po prawej stronie, a następnie wybierz ustawienie „**BT**”. Jeśli z listwą Soundbar nie będzie połączony żadne urządzenie Bluetooth, komunikat „**BT**” zmieni się na „**BT READY**”.
 - b. Gdy wyświetli się komunikat „**BT READY**”, naciśnij i przytrzymaj przez co najmniej 5 sekund przycisk **Źródło** na panelu z prawej strony listwy Soundbar, aż do wyświetlenia komunikatu „**BT PAIRING**”.
2. Wybierz opcję „**[AV] Samsung Soundbar Q6R-Series**” z listy.
 - Po podłączeniu systemu Soundbar do urządzenia Bluetooth na przednim wyświetlaczu pojawią się komunikaty **[Nazwa urządzenia Bluetooth]** → „**BT**”.
3. Na systemie Soundbar można teraz odtwarzać pliki muzyczne z urządzenia połączzonego przez Bluetooth.



Jeśli nie udało się połączyć urządzenia

- Jeśli poprzednio podłączony system Soundbar (np. „**[AV] Samsung Soundbar Q6R-Series**”) pojawia się na liście, należy go usunąć.
- Następnie powtórz kroki 1 i 2.

UWAGA

- Po pierwszorazowym połączeniu listwy Soundbar z urządzenia przenośnego ponowne nawiązanie połączenia odbywa się za pomocą trybu „**BT READY**”.

Jaka jest różnica między trybem BT READY a BT PAIRING?

- **BT READY** : Ten tryb umożliwia wyszukiwanie wcześniej połączonych telewizorów lub połączenie z listwą Soundbar wcześniej połączonych urządzeń przenośnych.
- **BT PAIRING** : W tym trybie możesz połączyć listwę Soundbar z nowym urządzeniem. (Naciśnij przycisk  **PAIR** na pilocie zdalnego sterowania lub przytrzymaj przycisk  (**Źródło**) z prawej strony listwy Soundbar przez 5 sekund, gdy listwa będzie w trybie „BT”).

UWAGI

- Jeśli podczas podłączania urządzenia Bluetooth wyświetli się żądanie wprowadzenia kodu PIN, wprowadź <0000>.
- W trybie połączenia Bluetooth połączenie Bluetooth zostanie utracone, jeśli odległość pomiędzy systemem Soundbar a urządzeniem Bluetooth przekroczy 10 metrów.
- System Soundbar wyłącza się automatycznie po 20 minutach w stanie gotowości.
- System Soundbar może nieprawidłowo wykonać operację wyszukiwania lub połączenia Bluetooth w następujących przypadkach:
 - Jeżeli wokół systemu Soundbar występuje silne pole elektryczne.
 - Jeżeli kilka urządzeń Bluetooth jest jednocześnie skojarzonych z systemem Soundbar.
 - Jeżeli urządzenie Bluetooth jest wyłączone, nie znajduje się na odpowiednim miejscu lub działa nieprawidłowo.
- Urządzenia elektroniczne mogą powodować zakłócenia sygnału radiowego. Urządzenia generujące fale elektromagnetyczne, takie jak kuchenki mikrofalowe, bezprzewodowe urządzenia LAN itp., nie mogą znajdować się w pobliżu urządzenia głównego Soundbar.
- Zestaw Soundbar obsługuje dane SBC (44,1 kHz, 48 kHz).
- Należy podłączać tylko urządzenia Bluetooth obsługujące funkcję A2DP (AV).
- Nie można podłączać zestawu Soundbar do urządzenia Bluetooth, obsługującego tylko funkcję HF (Hands Free).
- Po skojarzeniu listwy Soundbar z urządzeniem Bluetooth wybranie opcji „**[AV] Samsung Soundbar Q6R-Series**” z listy zeskanowanych urządzeń spowoduje automatyczne przełączenie listwy Soundbar w tryb „BT”.
 - Dostępne wtedy, gdy zestaw Soundbar znajduje się na liście urządzeń połączonych z urządzeniem Bluetooth. (Urządzenie Bluetooth i zestaw Soundbar muszą być wcześniej co najmniej raz połączone).
- Zestaw Soundbar zostanie wyświetlony na liście wyszukiwanych urządzeń urządzenia Bluetooth tylko wtedy, gdy na zestawie Soundbar wyświetlony jest komunikat „**BT READY**”.
- Listwy Soundbar działającej w trybie Bluetooth i sparowanej już z urządzeniem Bluetooth nie można sparować z innym urządzeniem tego typu.

Włączanie Bluetooth Power (SOUND MODE)

Jeżeli uprzednio sparowane urządzenie Bluetooth spróbuje się połączyć z listwą Soundbar, kiedy funkcja Bluetooth Power jest włączona, a listwa Soundbar jest wyłączona, wówczas listwa Soundbar automatycznie się włączy.

1. Naciśnij i przytrzymaj przycisk **SOUND MODE** na pilocie przez co najmniej 5 sekund, gdy listwa Soundbar jest włączona.
2. Na wyświetlaczu listwy Soundbar pojawi się komunikat „**ON-BLUETOOTH POWER**”.

Odłączanie urządzenia Bluetooth od listwy Soundbar

Urządzenia Bluetooth można odłączyć od systemu Soundbar. Aby zapoznać się z instrukcją, należy przeczytać podręcznik użytkownika urządzenia Bluetooth.

- System Soundbar zostanie odłączony.
- Po odłączeniu systemu Soundbar od urządzenia Bluetooth na przednim wyświetlaczu listwy Soundbar pojawi się komunikat „**BT DISCONNECTED**”.

Odłączanie systemu Soundbar od urządzenia Bluetooth

Naciśnij przycisk  (**Źródło**) znajdujący się po prawej stronie panelu lub na pilocie zdalnego sterowania, a następnie wybierz dowolny tryb inny niż „**BT**”.

- Odłączanie może trochę potrwać, gdyż urządzenie Bluetooth musi otrzymać odpowiedź od urządzenia Soundbar. (Czas odłączania może się różnić w zależności od urządzenia Bluetooth).
- Po odłączeniu systemu Soundbar od urządzenia Bluetooth na przednim wyświetlaczu listwy Soundbar pojawi się komunikat „**BT DISCONNECTED**”.

UWAGI

- W trybie połączenia Bluetooth połączenie Bluetooth może zostać utracone, jeśli odstęp pomiędzy systemem Soundbar a urządzeniem Bluetooth przekracza odległość 10 m.
- System Soundbar wyłącza się automatycznie po 20 minutach w trybie gotowości.

Więcej informacji o połączeniu Bluetooth

Bluetooth to technologia umożliwiająca urządzeniom posiadającym funkcję Bluetooth łatwą interakcję ze sobą za pomocą bezprzewodowego połączenia o krótkim zasięgu.

- Urządzenia Bluetooth mogą powodować szum lub nieprawidłowe działanie, w zależności od sposobu użycia, jeżeli:
 - Część urządzenia jest w kontakcie z systemem odbioru/transmisji urządzenia Bluetooth lub systemu Soundbar.
 - Z powodu wahań pola elektrycznego powstałych na skutek przeszkód takich jak ściany, narożniki lub ścianki działowe.
 - W przypadku narażenia urządzenia na zakłócenia elektryczne pochodzące od urządzeń korzystających z tej samej częstotliwości, takich jak sprzęt medyczny, kuchenki mikrofalowe lub urządzenie bezprzewodowe LAN.
- System Soundbar należy kojarzyć z urządzeniem Bluetooth zachowując niewielką odległość pomiędzy nimi.
- Im większa odległość pomiędzy systemem Soundbar a urządzeniem Bluetooth, tym gorsza jakość. Jeżeli odległość przekroczy zasięg roboczy Bluetooth, nastąpi utrata połączenia.
- W obszarach słabego odbioru łączność Bluetooth może nie działać poprawnie.
- Połączenie Bluetooth działa tylko w pobliżu zestawu. Połączenie zostaje automatycznie przerwane w przypadku odległości przekraczającej ten zasięg. Nawet w tym zasięgu jakość dźwięku może ulec pogorszeniu z powodu przeszkód takich jak ściany lub drzwi.
- To urządzenie bezprzewodowe może powodować zakłócenia elektryczne podczas pracy.

Korzystanie z aplikacji Samsung Audio Remote

Instalowanie aplikacji Samsung Audio Remote

Aby obsługiwać listwę Soundbar przy pomocy aplikacji Samsung Audio Remote zainstalowanej na urządzeniu przenośnym, należy ją pobrać ze strony sklepu Google Play.

Hasto wyszukiwania : Samsung Audio Remote



Uruchamianie aplikacji Samsung Audio Remote

Aby uruchomić aplikację Samsung Audio Remote, należy dotknąć ikony Audio Remote na urządzeniu przenośnym i postępować zgodnie z wyświetlanymi instrukcjami.









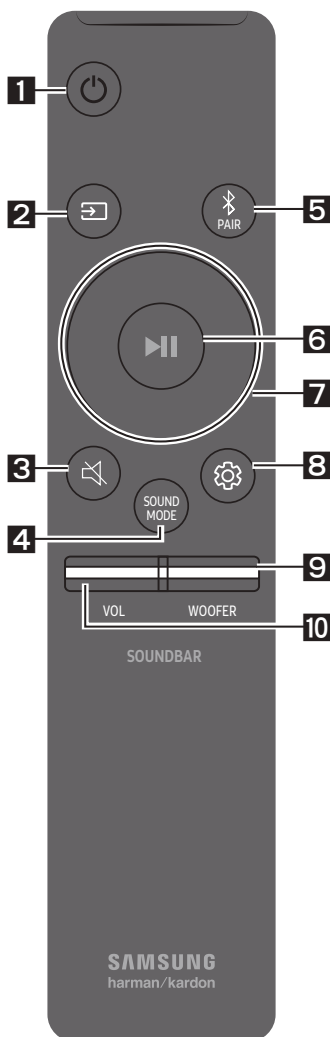



- Aplikacja Samsung Audio Remote jest obsługiwana tylko na smartfonach i urządzeniach przenośnych z systemem operacyjnym Android w wersji 3.0 lub nowszej.





08 KORZYSTANIE Z PILOTA

Obsługa pilota zdalnego sterowania

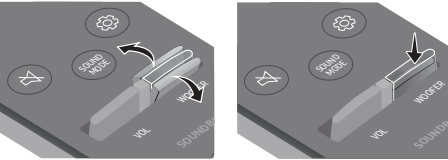

1	 Zasilanie	Włącza i wyłącza system Soundbar.
2	 Źródło	Naciśnij, aby wybrać źródło podłączone do systemu Soundbar. <ul style="list-style-type: none">• Tryb BT PAIRING Aby uruchomić tryb „BT PAIRING”, zmień źródło na tryb „BT”, a następnie naciśnij i przytrzymaj przycisk  (Źródło) przez ponad 5 sekund.
3	 Wycisz	Naciśnij przycisk  (Wycisz), aby włączyć wyciszenie. Naciśnij go ponownie, aby wyłączyć wyciszenie.
4	 SOUND MODE	Efekt dźwiękowy można wybrać spośród następujących trybów: STANDARD , SURROUND SOUND , GAME PRO , i ADAPTIVE SOUND . Wybierz tryb „STANDARD”, jeśli chcesz słuchać oryginalnego dźwięku. <ul style="list-style-type: none">• DRC (Dynamic Range Control) Umożliwia dynamiczne sterowanie brzmieniem dźwięku w standardzie Dolby Digital. Aby włączyć lub wyłączyć kontrolę dynamiki sygnału (Dynamic Range Control, DRC), naciśnij i przytrzymaj przycisk SOUND MODE, gdy listwa Soundbar jest wyłączona. Włączenie funkcji DRC powoduje wyciszenie głośniejszych dźwięków. (Dźwięk może być zniekształcony).• Bluetooth Power Ta funkcja automatycznie włącza listwę Soundbar po otrzymaniu żądania połączenia z wcześniej połączonym telewizorem albo urządzeniem Bluetooth. Domyślnie ta funkcja jest włączona.<ul style="list-style-type: none">– Naciśnij i przytrzymaj przycisk SOUND MODE przez co najmniej 5 sekund, by wyłączyć funkcję Bluetooth Power.

<p>5</p>	 <p>Bluetooth PAIR</p>	<p>Naciśnij przycisk  PAIR. Na wyświetlaczu listwy Soundbar pojawi się komunikat „BT PAIRING”. Ten tryb umożliwia połączenie nowego urządzenia Bluetooth z listwą Soundbar. W tym celu z listy wyszukiwania urządzeń Bluetooth wybierz listwę Soundbar.</p>
<p>6</p>	 <p>Odtwarzanie / Pauza</p>	<p>Naciśnij przycisk , aby tymczasowo wstrzymać odtwarzanie pliku muzycznego. Ponowne naciśnięcie przycisku spowoduje wznowienie odtwarzania pliku muzycznego.</p> <ul style="list-style-type: none"> • Funkcja Auto Power Down Urządzenie wyłącza się automatycznie w następujących sytuacjach. <ul style="list-style-type: none"> – Tryb D.IN / HDMI / BT / USB: Jeżeli przez 20 minut nie zostanie odebrany żaden sygnał audio. – Tryb AUX: <ul style="list-style-type: none"> – Jeśli przewód audio AUX jest odłączony przez 20 minut. – Jeśli przez 8 godzin nie zostanie naciśnięty żaden przycisk, gdy podłączony jest przewód AUX. (Funkcję Auto Power Down można wyłączyć tylko wtedy, gdy jednostka pracuje w trybie „AUX”). – Aby wyłączyć funkcję Auto Power Down w czasie pracy w trybie „AUX”, należy nacisnąć przycisk  i przytrzymać go przez 5 sekund. Na wyświetlaczu pojawi się komunikat „ON-AUTO POWER DOWN” / „OFF-AUTO POWER DOWN”.
<p>7</p>	 <p>Góra/Dół/ Lewo/Prawo</p>	 <p>Naciśnij wskazane obszary, aby wybrać opcje Góra/Dół/Lewo/Prawo.</p> <p>Naciśnij obszary Góra/Dół/Lewo/Prawo na przycisku, aby wybrać lub ustawić funkcje.</p> <ul style="list-style-type: none"> • Powtórzenie Aby użyć funkcji powtórzenia w trybie „USB”, naciśnij przycisk Góra. • Zmiana utworu Naciśnij przycisk Prawo, aby wybrać następny plik muzyczny. Naciśnij przycisk Lewo, aby wybrać poprzedni plik muzyczny. • Funkcja Anynet+ / Auto Power Link Funkcje Anynet+ oraz Auto Power Link można włączać i wyłączać. Funkcje Anynet+ i Auto Power Link włącza się i wyłącza odpowiednio za pomocą przycisków Prawo i Lewo. <ul style="list-style-type: none"> – Anynet+ : W przypadku podłączenia za pośrednictwem przewodu HDMI systemem Soundbar można sterować za pomocą pilota do telewizora firmy Samsung. Naciśnij i przytrzymaj przycisk Prawo przez 5 sekund, aby dla funkcji Anynet+ wybrać ustawienie ON lub OFF. – Auto Power Link : W przypadku podłączenia listwy Soundbar do telewizora za pomocą cyfrowego kabla optycznego może się ona włączać automatycznie po włączeniu telewizora. Naciśnij i przytrzymaj przycisk Lewo przez 5 sekund, aby dla funkcji Auto Power Link wybrać opcję ON i OFF. – Domyślnie funkcje Anynet+ / Auto Power Link są ON. • ID SET Naciśnij i przytrzymaj przycisk Góra przez 5 sekund, aby zakończyć ustawianie identyfikatora za pomocą przycisku ID SET (w przypadku łączenia z akcesorium).

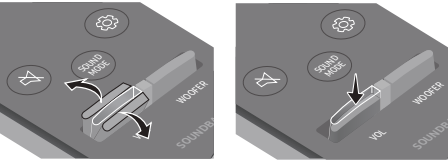
	<ul style="list-style-type: none"> • Funkcja ograniczenia głośności Po włączeniu listwy Soundbar w celu ochrony słuchu funkcja ograniczenia głośności zmniejsza głośność do wartości 20, jeśli była ona większa. <ul style="list-style-type: none"> – Domyślnie funkcja ograniczenia głośności jest wyłączona. Aby aktywować tę funkcję, należy ją włączyć. – Funkcja ograniczenia głośności pozostaje włączona nawet po wyłączeniu zasilania. – Aby włączyć lub wyłączyć funkcję ograniczenia głośności, należy nacisnąć i przytrzymać przycisk Dół na pilocie przez 5 sekund. Gdy funkcja ograniczenia głośności jest wyłączona, na przednim ekranie wyświetlany jest komunikat „V FREE”. Gdy ta funkcja jest włączona, wyświetlany jest komunikat „V LOCK”.
<p>8</p>  <p>Kontrola dźwięku</p>	<p>Można wybrać opcję TREBLE, BASS, lub AUDIO SYNC.</p> <ul style="list-style-type: none"> • Aby sterować głośnością wysokich i niskich tonów, wybierz opcję TREBLE lub BASS w ustawieniach dźwięku, a następnie ustaw ich głośność w zakresie od -6 do +6 za pomocą przycisków Góra/Dół. • Nacisnąć i przytrzymać przycisk  (Kontrola dźwięku) przez około 5 sekund, aby ustawić dźwięk dla każdego pasma częstotliwości. Opcje do wyboru: 150 Hz, 300 Hz, 600 Hz, 1,2 kHz, 2,5 kHz, 5 kHz i 10 kHz Lewo/Prawo przycisk, a dla każdej z nich można wybrać ustawienie od -6 do +6 Góra/Dół przycisk. • Jeśli obraz w telewizorze nie jest zsynchronizowany z dźwiękiem emitowanym przez system Soundbar, w ustawieniach dźwięku należy wybrać opcję AUDIO SYNC, a następnie za pomocą przycisków Góra/Dół ustawić opóźnienie dźwięku w zakresie od 0 do 300 milisekund. (Niedostępne w trybie „USB”). • Opcja AUDIO SYNC jest obsługiwana tylko w przypadku niektórych funkcji.
<p>9</p>  <p>WOOFER</p>	 <p>Naciśnij przycisk w górę lub w dół, aby zmienić głośność (do wartości -12 lub wartości od -6 do +6) głośnika niskotonowego. Aby ustawić poziom głośności głośnika niskotonowego na 0, naciśnij ten przycisk.</p>
<p>10</p>  <p>VOL</p>	 <p>Naciśnij przycisk w górę lub w dół, aby wyregulować głośność.</p> <ul style="list-style-type: none"> • Wycisz Naciśnij przycisk VOL, aby wyciszyć dźwięk. Naciśnij go ponownie, aby przywrócić dźwięk.

Regulacja głośności systemu Soundbar przy użyciu pilota do telewizora

Posiadacze telewizorów firmy Samsung mogą regulować głośność listwy Soundbar za pomocą pilota zdalnego sterowania na podczerwień dostarczonego z telewizorem Samsung.

Najpierw użyj menu telewizora, aby przekierować dźwięk z telewizora Samsung na głośniki zewnętrzne, a następnie użyj pilota zdalnego sterowania firmy Samsung do regulacji głośności listwy Soundbar. Szczegółowe informacje zawiera instrukcja obsługi telewizora. Tryb domyślny tej funkcji obsługuje się z poziomu pilota zdalnego sterowania firmy Samsung. Jeśli telewizor został wyprodukowany przez firmę inną niż Samsung, by zmienić ustawienie tej funkcji, wykonaj poniższe instrukcje.

1. Wyłącz listwę Soundbar.

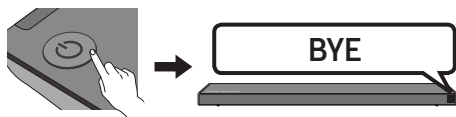

2. Jeśli nie chcesz używać tej funkcji, kilkakrotnie przesunij w górę i przytrzymaj przez 5 sekund przycisk **WOOFER**, aż na wyświetlaczu pojawi się komunikat „**OFF-TV REMOTE**”.

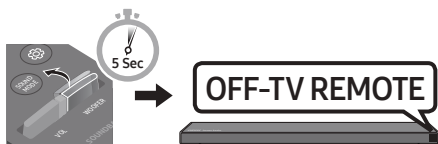

3. Jeśli chcesz sterować listwą Soundbar za pomocą pilota zdalnego sterowania do telewizora, kilkakrotnie przesunij w górę i przytrzymaj przez 5 sekund przycisk **WOOFER**, aż na wyświetlaczu pojawi się komunikat „**ALL-TV REMOTE**” wszystkie piloty. Następnie z menu telewizora wybierz głośniki zewnętrzne.



4. Jeśli chcesz przywrócić listwę Soundbar do trybu domyślnego (sterowanie pilotem telewizora Samsung), przesuwaj w górę i przytrzymuj przez 5 sekund przycisk **WOOFER**, aż pojawi się komunikat „**SAMSUNG-TV REMOTE**”.

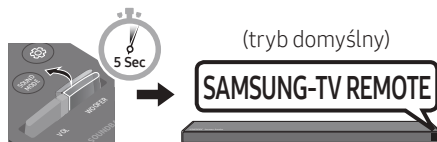

- Każde przesunięcie przycisku **WOOFER** w górę i przytrzymanie go przez ponad 5 sekund przełącza tryb w następującym porządku: „**SAMSUNG-TV REMOTE**” (tryb domyślny) → „**OFF-TV REMOTE**” → „**ALL-TV REMOTE**”.
- Ta funkcja może być niedostępna w zależności od modelu pilota.
- Funkcja jest obsługiwana przez urządzenia następujących producentów: VIZIO, LG, Sony, Sharp, PHILIPS, PANASONIC, TOSHIBA, GRUNDIG, Hisense, RCA

Używanie ukrytych przycisków (z więcej niż jedną funkcją)

Ukryty przycisk		Strona z informacjami
Przycisk na pilocie	Funkcja	
WOOFER	Włączenie/wyłączenie funkcji Pilot do telewizora (tryb czuwania)	Strona 25
 (Źródło)	Parowanie BT	Strona 22
▶ (Odtwarzanie / Pauza)	Włączenie/wyłączenie funkcji Auto Power Down (w trybie AUX)	Strona 23
	Zainicjuj (tryb czuwania)	Strona 31
	Gotowość na BT	Strona 13
Lewo	Auto Power Link ON/OFF	Strona 23
Prawo	Anynet+ ON/OFF	Strona 23
Góra	ID SET	Strona 23
Dół	Włączenie/wyłączenie funkcji ograniczenia głośności	Strona 24
 (Kontrola dźwięku)	EQ 7-pasmowy	Strona 24
SOUND MODE	DRC ON/OFF (tryb czuwania)	Strona 22
	Bluetooth Power	Strona 22

Dane wyjściowe dla różnych trybów efektów dźwiękowych

Efekt		Wejście	Wyjście	
			Bez zestawu tylnych głośników bezprzewodowych	Z zestawem tylnych głośników bezprzewodowych
 SOUND MODE	STANDARD	2.0 kan	2.1 kan	4.1 kan
		5.1 kan	3.1 kan	5.1 kan
	SURROUND SOUND	2.0 kan	5.1 kan	7.1 kan
		5.1 kan	5.1 kan	7.1 kan
	GAME PRO	2.0 kan	5.1 kan	7.1 kan
		5.1 kan	5.1 kan	7.1 kan
	ADAPTIVE SOUND	2.0 kan	5.1 kan	7.1 kan
		5.1 kan	5.1 kan	7.1 kan

- Zestaw głośników bezprzewodowych firmy Samsung można kupić oddzielnie. W tym celu należy skontaktować się ze sprzedawcą listwy Soundbar.

09 MONTOWANIE WSPORNIKA ŚCIENNEGO

Środki ostrożności przy instalacji

- Zestaw należy montować wyłącznie na pionowych ścianach.
- Nie wolno montować wspornika w miejscach o wysokiej temperaturze lub wilgotności.
- Należy sprawdzić, czy ściana jest wystarczająco wytrzymała, by utrzymać ciężar produktu.

W przeciwnym razie należy ją wzmocnić lub wybrać inne miejsce do montażu produktu.

- Należy zakupić i zastosować śruby mocujące lub kotwy odpowiednie do rodzaju posiadanej ściany (płyty gipsowej, płyty żelaznej, drewna itd.) W miarę możliwości należy zamontować śruby wsporcze w kołkach w ścianie.
- Należy zakupić odpowiednie wkręty w zależności od typu i grubości ściany, na której zostanie zamontowana listwa Soundbar.
 - Średnica: M5
 - Długość: zalecane L 35 mm lub dłuższe.

- Przed zamontowaniem listwy Soundbar na ścianie należy podłączyć przewody z systemu do urządzeń zewnętrznych.

- Należy pamiętać, aby przed instalacją wyłączyć system i odłączyć go od gniazdka zasilania.

W przeciwnym razie może dojść do porażenia prądem elektrycznym.

Komponenty montażowe

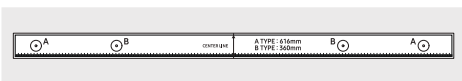

Szablon do montażu na ścianie

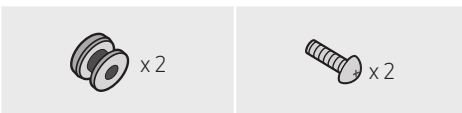

Śruba mocująca

Śruba



Wspornik do montażu na ścianie

1. Umieścić **Szablon do montażu na ścianie** na powierzchni ściany.
 - **Szablon do montażu na ścianie** musi być ustawiony poziomo.
 - Jeśli na ścianie zamontowany jest telewizor, montaż listwy Soundbar należy wykonać w odległości co najmniej 5 cm pod telewizorem.

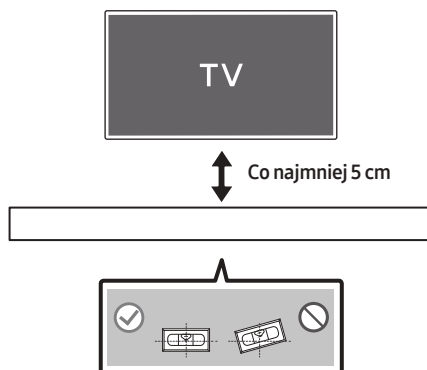

2. Wyrównaj oznaczenie **Linia środkowa do montażu na ścianie** papierowego szablonu z linią środkową telewizora (jeżeli listwa Soundbar jest montowana poniżej telewizora), a następnie przymocuj taśmą do ściany element **Szablon do montażu na ścianie**.

- Jeżeli listwa nie jest mocowana poniżej telewizora, należy ustawić oznaczenie **Linia środkowa** na środku obszaru montażu.

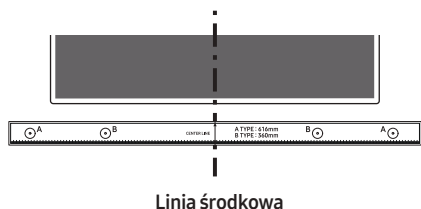

3. Zaznacz długopisem lub ostrym ołówkiem na ścianie miejsca wiercenia otworów na śruby wsporcze, wkładając czubek długopisu lub ołówka w otwory **A-TYPE** na obu końcach szablonu. Następnie zdemontuj element **Szablon do montażu na ścianie**.

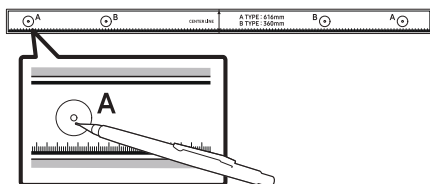

4. Używając wiertła odpowiedniej wielkości, wywierć w ścianie otwory w zaznaczonych miejscach.

- Jeżeli oznaczenia nie odpowiadają położeniu kotków, należy włożyć w otwory odpowiednie kotwy przed umieszczeniem w nich śrub wsporczych. Jeżeli stosowane są kotwy, należy wywiercić odpowiednio duże otwory.

5. W każdą **Śruba mocująca** wciśnij śrubę (sprzedawana oddzielnie), a następnie mocno wkręć ją w otwór śruby wsporczej.

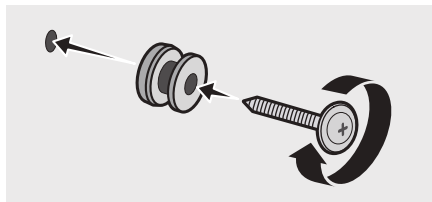

6. W odpowiednim ułożeniu na spodniej części listwy Soundbar zamontuj 2 elementy **Wspornik do montażu na ścianie** za pomocą 2 elementów **Śruba**.

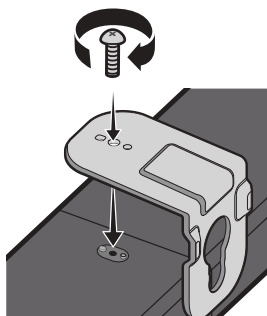

- Odłącz elementy **Stopa mocująca** i **Wspornik uchwytu**, jeśli są przyłączone.
- Podczas montażu upewnij się, że części do zawieszania **Wspornik do montażu na ścianie** znajdują się za tylną częścią listwy Soundbar.

Tylna część listwy Soundbar

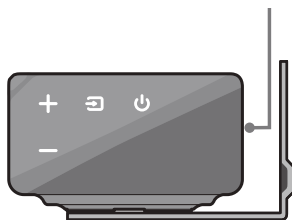

Prawy koniec listwy Soundbar

7. Zamontuj listwę Soundbar z przymocowanymi **Wspornik do montażu na ścianie**, zawieszając **Wspornik do montażu na ścianie** na **Śruba mocująca** na ścianie.

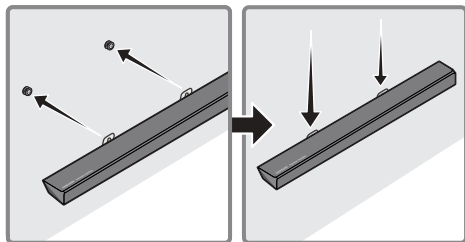

8. Przesuń listwę Soundbar w dół zgodnie z poniższą ilustracją, tak aby elementy **Wspornik do montażu na ścianie** były odpowiednio zabezpieczone na elementach **Śruba mocująca**.

- Wsuń elementy **Śruba mocująca** do szerszej (dolnej) części elementów **Wspornik do montażu na ścianie**, a następnie przesuń elementy **Wspornik do montażu na ścianie** w dół, tak aby elementy **Wspornik do montażu na ścianie** były odpowiednio zamocowane na elementach **Śruba mocująca**.

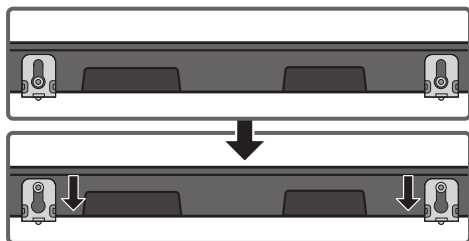

10 INSTALOWANIE ELEMENTÓW STOPA MOCUJĄCA

Komponenty elementów stopa mocująca

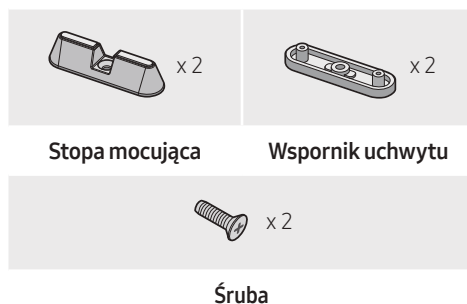

- Elementy **Stopa mocująca** podwyższają listwę Soundbar, umożliwiając jej zamontowanie przed telewizorem nad nogami stojaka telewizora. Patrz rysunek poniżej.
- Elementy **Stopa mocująca** można ustawić na jedną z trzech różnych wysokości.
- Za pomocą elementów **Stopa mocująca** można dostosować odstęp między listwą Soundbar a telewizorem do kształtu stojaka telewizora.

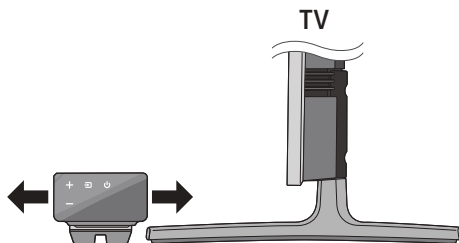

Podwyższanie listwy Soundbar o 15 mm

1. Za pomocą 2 dołączonych elementów **Śruba** przymocuj dwa elementy **Stopa mocująca** w miejscach mocowania wsporników do montażu na ścianie, które znajdują się na spodnim panelu listwy Soundbar.

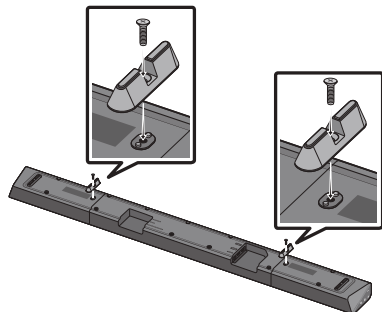

Podwyższanie listwy Soundbar o 20 mm

1. Połącz dwa elementy **Stopa mocująca** z dwoma elementami **Wspornik uchwytu** w sposób przedstawiony na rysunku poniżej.

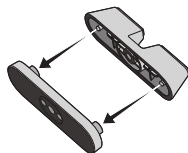

2. Za pomocą 2 dołączonych elementów **Śruba** przymocuj dwa elementy **Stopa mocująca** w miejscach mocowania wsporników do montażu na ścianie, które znajdują się na spodnim panelu listwy Soundbar.

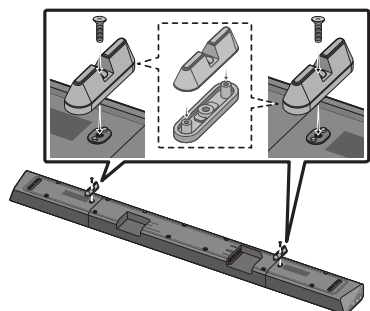

11 AKTUALIZACJA OPROGRAMOWANIA

Firma Samsung może w przyszłości oferować aktualizacje oprogramowania wbudowanego systemu Soundbar.

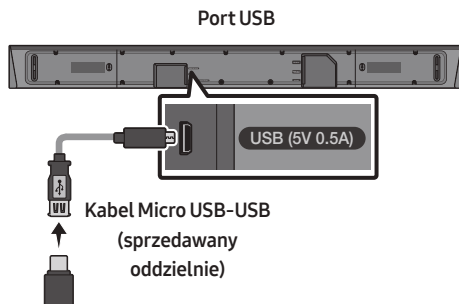

Jeżeli dostępna będzie aktualizacja oprogramowania wbudowanego systemu, możliwe będzie jego zaktualizowanie poprzez podłączenie urządzenia USB z zapisaną na nim aktualizacją oprogramowania do gniazda USB listwy Soundbar.

Aby uzyskać więcej informacji na temat pobierania plików aktualizacji, należy odwiedzić stronę Samsung Electronics (www.samsung.com → Support). Następnie należy wprowadzić lub wybrać model posiadanego systemu Soundbar, wybrać zakładkę Oprogramowanie i Aplikacje, a następnie Centrum Pobierania. Nazwy opcji mogą być różne. Instrukcje aktualizacji znajdują się na następnej stronie.

Procedura aktualizacji

Ważne: Funkcja aktualizacji powoduje usunięcie wszystkich ustawień użytkownika. Zalecamy zapisanie ustawień, aby ułatwić ich przywrócenie po aktualizacji oprogramowania. Należy pamiętać, że aktualizacja oprogramowania wbudowanego powoduje także zresetowanie połączenia subwoofera.

1. Podłącz kabel adaptera Micro USB-USB z męską wtyczką Micro USB 2.0 (typu B) na jednym końcu i standardowym wtykiem żeńskim 2.0 USB (typu A) na drugim końcu do gniazda micro USB listwy Soundbar.
 - Kabel adaptera Micro USB-USB jest sprzedawany oddzielnie. W celu dokonania zakupu należy się skontaktować z Centrum Serwisowym firmy Samsung lub z Działem Obsługi Klienta firmy Samsung.
2. Wykonaj poniższe czynności, by pobrać oprogramowanie produktu: Odwiedź stronę Samsung (samsung.com) → wyszukaj nazwę modelu — wybierz opcję obsługi klienta (nazwa opcji może ulec zmianie)
3. Zapisz pobrane oprogramowanie w napędzie USB i wybierz opcję „Rozpakuj tutaj”, by rozpakować folder.
4. Wyłącz listwę Soundbar i włóż napęd USB zawierający aktualizację oprogramowania do żeńskiego portu kabla adaptera Micro USB. Podłącz kabel do portu USB na listwie Soundbar.
5. Włącz listwę Soundbar. W ciągu trzech minut wyświetli się komunikat „**UPDATE**” i rozpocznie się aktualizacja.
6. Po zakończeniu aktualizacji listwa Soundbar się wyłączy. Naciśnij i przytrzymaj przycisk **▶||** na pilocie przez 5 sekund. Na ekranie zostanie wyświetlony komunikat „**INIT**” i listwa Soundbar zostanie wyłączona. Aktualizacja została zakończona.
 - Produkt korzysta z funkcji DUAL BOOT. Jeśli aktualizacja oprogramowania sprzętowego nie powiedzie się, można je zaktualizować ponownie.
7. Zresetuj ustawienia.

Jeśli na ekranie nie pojawia się komunikat UPDATE

1. Wyłącz listwę Soundbar, odłącz urządzenie USB zawierające aktualizację oprogramowania i podłącz je ponownie do portu USB listwy Soundbar.
2. Odłącz przewód zasilający listwy Soundbar, ponownie go podłącz, a następnie włącz listwę Soundbar.

UWAGI

- Aktualizacja oprogramowania może nie działać prawidłowo, jeśli na urządzeniu USB są zapisane pliki dźwiękowe obsługiwane przez listwę Soundbar.
- Nie odłączaj zasilania ani nie wyjmuj urządzenia USB podczas aktualizacji. Po zakończeniu aktualizacji oprogramowania urządzenie główne zostanie automatycznie wyłączone.
- Po zakończeniu aktualizacji zdefiniowana przez użytkownika konfiguracja listwy Soundbar zostaje zainicjowana, umożliwiając zresetowanie ustawień. Zalecamy zapisanie ustawień, aby możliwe było ich łatwe przywrócenie po wykonaniu aktualizacji. Uwaga: podczas aktualizacji oprogramowania połączenie z głośnikiem niskotonowym zostanie zresetowane. Jeśli połączenie z głośnikiem niskotonowym nie zostanie przywrócone automatycznie po aktualizacji, przejdź do strony 6. Jeśli aktualizacja się nie powiodła, sprawdź czy napęd USB nie jest uszkodzony.
- Użytkownicy systemu Mac OS powinni korzystać z urządzeń USB w formacie MS-DOS (FAT).
- Opcja aktualizacji oprogramowania przez USB może być niedostępna, zależnie od producenta urządzenia USB.

12 ROZWIĄZYWANIE PROBLEMÓW

Przed zgłoszeniem się do serwisu należy sprawdzić następujące informacje.

Urządzenie się nie włącza.

Czy przewód zasilający jest podłączony do gniazda?

→ Podłącz wtyczkę przewodu zasilającego do gniazda.

Funkcja nie działa, gdy naciskany jest dany przycisk.

Czy w powietrzu są ładunki elektrostatyczne?

→ Odłącz wtyczkę przewodu zasilającego i podłącz ponownie.

W trybie BT występują zaniki dźwięku.

→ Przejdź do sekcji dotyczących połączenia Bluetooth na stronach 12 i 18.

Brak dźwięku.

Czy włączona jest funkcja wyciszenia?

→ Naciśnij przycisk  (Wycisz), aby wyłączyć wyciszenie.

Czy głośność ustawiona jest na minimalną?

→ Ustaw głośność.

Pilot nie działa.

Czy baterie są wyczerpane?

→ Wymień baterie na nowe.

Czy odległość między pilotem i urządzeniem głównym Soundbar jest zbyt duża?

→ Umieść pilot bliżej urządzenia głównego Soundbar.

W głośniku niskotonowym miga czerwona dioda i głośnik nie odtwarza dźwięku.

Problem może wystąpić, jeśli głośnik niskotonowy nie jest podłączony do urządzenia głównego Soundbar.

→ Spróbuj ponownie połączyć głośnik niskotonowy (Patrz strona 6.)

Głośnik niskotonowy wyraźnie porusza się i wibruje.

Tutaj może pomóc regulacja wibracji głośnika niskotonowego.

→ Naciśnij przycisk **WOOFER** na pilocie w górę lub w dół, aby wyregulować jego basy. (do -12 lub od -6 do +6).

13 LICENCJI



Manufactured under license from Dolby Laboratories. Dolby, Dolby Audio, Pro Logic, and the double-D symbol are trademarks of Dolby Laboratories.



For DTS patents, see <http://patents.dts.com>. Manufactured under license from DTS Licensing Limited. DTS, the Symbol, DTS in combination with the Symbol, and DTS Digital Surround are registered trademarks or trademarks of DTS, Inc. in the United States and/or other countries. © DTS, Inc. All Rights Reserved.



The terms HDMI and HDMI High-Definition Multimedia Interface, and the HDMI Logo are trademarks or registered trademarks of HDMI Licensing LLC in the United States and other countries.

14 INFORMACJA O LICENCJI OPEN SOURCE

W przypadku pytań i wątpliwości dotyczących oprogramowania typu „Open Source” należy się skontaktować z firmą Samsung za pomocą poczty e-mail (oss.request@samsung.com).

15 WAŻNE INFORMACJE DOTYCZĄCE OBSŁUGI SERWISOWEJ

- Rysunki i ilustracje znajdujące się w tej instrukcji obsługi służą wyłącznie jako źródło informacji i mogą różnić się od rzeczywistego wyglądu produktu.
- Istnieje możliwość nałożenia opłaty administracyjnej w przypadku gdy:
 - (a) zostanie wezwany technik, a w urządzeniu nie zostanie stwierdzona żadna wada (tj. w przypadku, gdy użytkownik nie przeczyta niniejszej instrukcji).
 - (b) urządzenie zostanie przyniesione do punktu napraw, a w urządzeniu nie zostanie stwierdzona żadna wada (tj. w przypadku, gdy użytkownik nie przeczyta niniejszej instrukcji).
- Użytkownik zostanie poinformowany o wysokości takiej opłaty administracyjnej przed wykonaniem jakiegokolwiek naprawy lub wizytą technika na miejscu.

16 DANE TECHNICZNE I UWAGI

Dane techniczne

Nazwa modelu	HW-Q60R
USB	5V/0,5A
Waga	3,6 kg
Wymiary (szer. x wys. x głęb.)	1100,0 x 59,0 x 100,0 mm
Zakres temperatur roboczych	+5°C do +35°C
Zakres wilgotności roboczej	10 % ~ 75 %
WZMACNIACZ Znamionowa moc wyjściowa	30W x 6 + 10W x 2
Obsługiwane formaty odtwarzania	LPCM 2ch, Dolby Audio™ (Obsługa Dolby® Digital), DTS
MOC WYJŚCIOWA URZĄDZENIA BEZPRZEWODOWEGO Maks. moc nadajnika BT Maks. moc nadajnika SRD	100 mW dla 2,4 GHz – 2,4835 GHz 25 mW dla 5,725 GHz – 5,825 GHz

Nazwa głośnika niskotonowego	PS-WR65B
Waga	6,2 kg
Wymiary (szer. x wys. x głęb.)	205,0 x 353,0 x 303,2 mm
WZMACNIACZ Znamionowa moc wyjściowa	160W
MOC WYJŚCIOWA URZĄDZENIA BEZPRZEWODOWEGO Maks. moc nadajnika SRD	25 mW dla 5,725 GHz – 5,825 GHz

Całkowity pobór mocy w trybie czuwania (W)	2,0W
Bluetooth Metoda dezaktywacji portu	Naciśnij i przytrzymaj przycisk SOUND MODE przez co najmniej 5 sekund, by wyłączyć funkcję Bluetooth Power.

UWAGI

- Samsung Electronics Co., Ltd. zastrzega sobie prawo do zmiany danych technicznych bez uprzedzenia.
- Wagę i wymiary podano w przybliżeniu.

- Firma Samsung Electronics niniejszym deklaruje zgodność tego sprzętu z dyrektywą 2014/53/UE.



Pełny tekst deklaracji zgodności UE jest dostępny na stronie pod adresem: <http://www.samsung.com>, w zakładce Wsparcie > Wyszukiwanie produktu, gdzie należy podać nazwę modelu urządzenia.
Urządzenia można używać we wszystkich krajach UE.



[Sposób poprawnego usuwania baterii, w które wyposażony jest niniejszy produkt]

(Dotyczy krajów, w których stosuje się systemy segregacji odpadów)

Niniejsze oznaczenie na baterii, instrukcji obsługi lub opakowaniu oznacza, że po upływie okresu użytkowania baterie, w które wyposażony był dany produkt, nie mogą zostać usunięte wraz z innymi odpadami pochodzącymi z gospodarstw domowych. Przy zastosowaniu takiego oznaczenia symbole chemiczne (Hg, Cd lub Pb) wskazują, że dana bateria zawiera rtęć, kadm lub ołów w ilości przewyższającej poziomy odniesienia opisane w dyrektywie WE 2006/66.

Jeśli baterie nie zostaną poprawnie zutyliczowane, substancje te mogą powodować zagrożenie dla zdrowia ludzkiego lub środowiska naturalnego.



**Prawidłowe usuwanie produktu
(zużyty sprzęt elektryczny & elektroniczny)**

(Dotyczy krajów, w których stosuje się systemy segregacji odpadów)

To oznaczenie umieszczone na produkcie, akcesoriach lub dokumentacji oznacza, że po zakończeniu eksploatacji nie należy tego produktu ani jego akcesoriów (np. ładowarki, zestawu słuchawkowego, przewodu USB) wyrzucać wraz ze zwykłymi odpadami gospodarstwa domowego. Aby uniknąć szkodliwego wpływu na środowisko naturalne i zdrowie ludzi wskutek niekontrolowanego usuwania odpadów, prosimy o oddzielenie tych przedmiotów od odpadów innego typu oraz o odpowiedzialny recykling i praktykowanie ponownego wykorzystania materiałów.

W celu uzyskania informacji na temat miejsca i sposobu bezpiecznego dla środowiska recyklingu tych przedmiotów, użytkownicy w gospodarstwach domowych powinni skontaktować się z punktem sprzedaży detalicznej, w którym dokonali zakupu produktu, lub z organem władz lokalnych.

Użytkownicy w firmach powinni skontaktować się ze swoim dostawcą i sprawdzić warunki umowy zakupu. Produktu ani jego akcesoriów nie należy usuwać razem z innymi odpadami komercyjnymi.

Informacje na temat działań proekologicznych firmy Samsung oraz przepisów dotyczących poszczególnych produktów, np. rozporządzenia REACH, WEEE, norm dla baterii, można znaleźć na stronie: http://www.samsung.com/uk/aboutsamsung/samsungelectronics/corporatecitizenship/data_corner.html