

GRAPHITE

- PL** SZLIFIERKA OSCYLACYJNA
- GB** FINISHING SANDER
- DE** VIBRATIONSSCHLEIFMASCHINE
- RU** МАШИНА ШЛИФОВАЛЬНАЯ ВИБРАЦИОННАЯ
- UA** ШЛІФМАШИНКА ОСЦИЛЯЦІЙНА
- HU** VIBRÁCIÓS CSISZOLÓ
- RO** MASINA DE SLEFUIT OSCILATOARE
- CZ** VIBRAČNÍ BRUSKA
- SK** VIBRAČNÁ BRÚSKA
- SI** VIBRACIJSKI BRUSILNIK
- LT** PLOKŠTUMINIS ŠLIFUOKLIS
- LV** ORBITĀLĀ SLĪPMAŠĪNA
- EE** TALDLIHVIJA
- BG** ВИБРАЦИОНЕН ШЛАЙФ
- HR** VIBRACIJSKA BRUSILICA
- SR** OSCILATORNA BRUSILICA
- GR** ΠΑΛΜΙΚΟ ΤΡΙΒΕΙΟ
- ES** RECTIFICADORA DE OSCILACION
- IT** LEVIGATRICE ORBITALE
- NL** VLAKSCHUURMACHINE

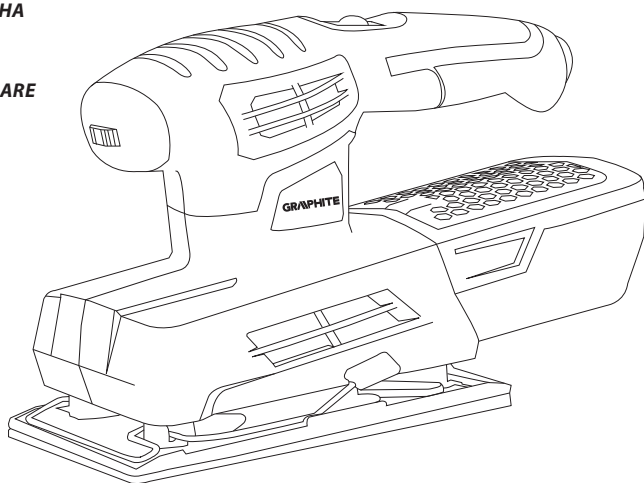

10* LAT
DOSTĘPNOŚCI
CZĘŚCI ZAMIENNYCH

Sprawdź dostępność
części zamiennych
do tego produktu

skanując kod QR
lub wchodząc na
gtxservice.pl



59G324



PL	INSTRUKCJA OBSŁUGI	6
GB	INSTRUCTION MANUAL	10
DE	BETRIEBSANLEITUNG	12
RU	РУКОВОДСТВО ПО ЭКСПЛУАТАЦИИ	14
UA	ІНСТРУКЦІЯ З ЕКСПЛУАТАЦІЇ	17
HU	HASZNÁLATI UTASÍTÁS	19
RO	INSTRUCTIUNI DE DESERVIRE	22
CZ	INSTRUKCE K OBSLUZE	24
SK	NÁVOD NA OBSLUHU	26
SI	NAVODILA ZA UPORABO	28
LT	APTARNAVIMO INSTRUKCIJA	30
LV	LIETOŠANAS INSTRUKCIJA	33
EE	KASUTUSJUHEND	35
BG	ИНСТРУКЦИЯ ЗА ОБСЛУЖВАНЕ	37
HR	UPUTE ZA UPOTREBU	39
SR	UPUTSTVO ZA UPOTREBU	42
GR	ΟΔΗΓΙΕΣ ΧΡΗΣΗΣ	44
ES	INSTRUCCIONES DE USO	46
IT	MANUALE PER L'USO	49
NL	GEBRUIKSAANWIJZING	51

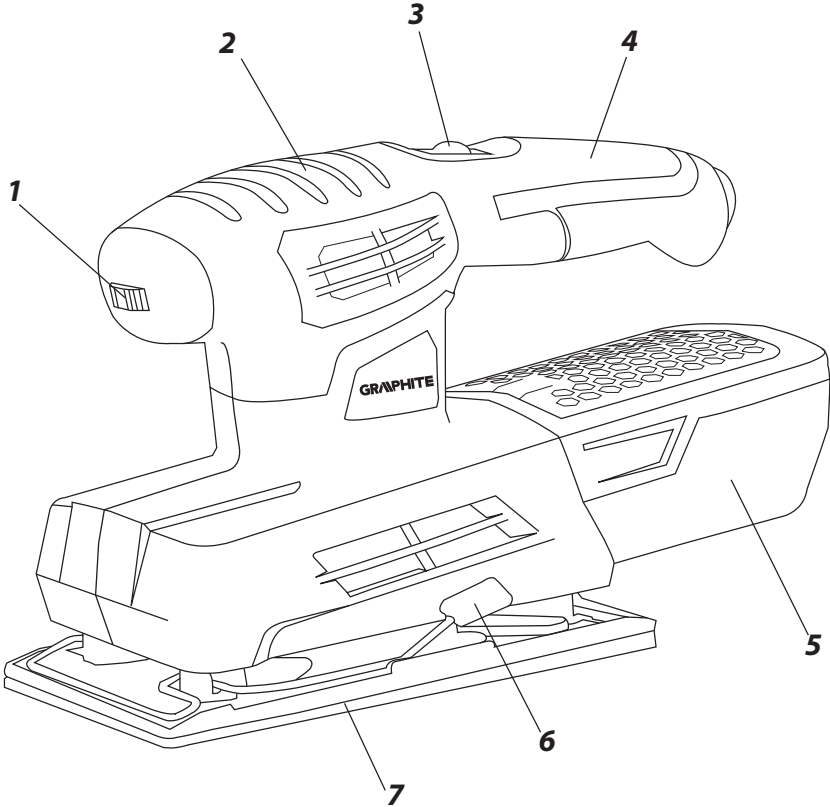

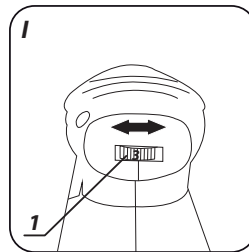
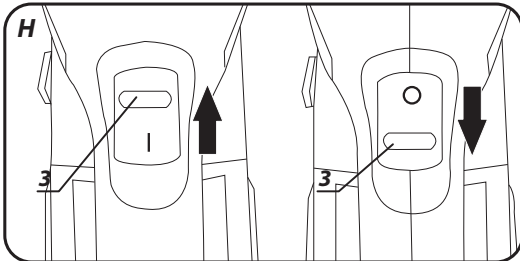
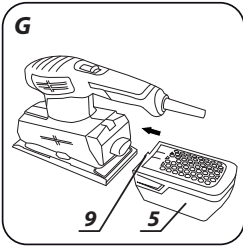
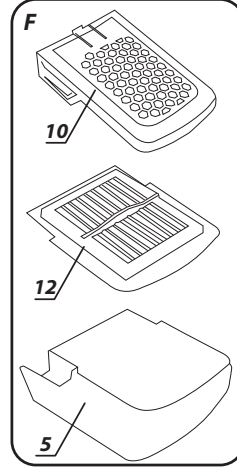
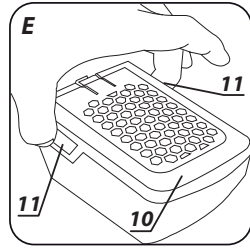
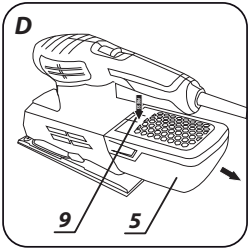
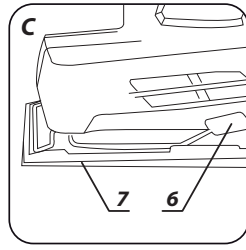
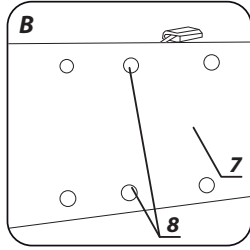
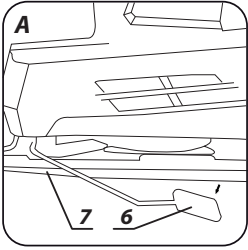

PL INSTRUKCJA ORYGINALNA (OBSŁUGI)

SZLIFIERKA OSCYLACYJNA 59G324

UWAGA: PRZED PRZYSTĄPIENIEM DO UŻYTKOWANIA ELEKTRONARZĘDZIA NALEŻY UWAGNIE PRZECZYTAĆ NINIEJSZĄ INSTRUKCJĘ I ZACHOWAĆ JĄ DO DALSZEGO WYKORZYSTANIA.



SZCZEGÓLWE PRZEPISY BEZPIECZEŃSTWA

Podczas szlifowania powierzchni drewnianych i metalowych np. malowanych farbami z dodatkiem ołowiu, mogą powstawać szkodliwe/toksyczne pyły. Kontakt lub wdychanie takich pyłów może zagrazać zdrowiu obsługującego lub osobom postronnym. Należy stosować odpowiednie środki ochrony osobistej takie jak: półmasksi filtrujące, okulary ochronne. Należy podłączyć instalację odciągającą pył.

PRZED PRZYSTĄPIENIEM DO UŻYTKOWANIA SZLIFIERKI

- W czasie użytkowania należy szlifierkę trzymać pewnie, obiema rękami.
- Przed włączeniem szlifierki należy upewnić się czy nie dotyka ona papierem ściernym do materiału, który ma być obrabiany.
- Przed włączeniem szlifierki należy upewnić się czy papier ścierny jest umocowany pewnie, oraz czy zdźwignie mocowania papieru są w położeniu zaciśnięcia papieru.
- Nie wolno dotykać części szlifierki, które są w ruchu.
- Nie wolno odkładać szlifierki po wyłączeniu przed zatrzymaniem się jej części ruchomych.
- Należy stosować maskę ochronną, jeżeli podczas szlifowania powstaje pył. Pył powstający podczas szlifowania powierzchni malowanych farbą ołowiową, niektórych rodzajów drewna i metalu jest szkodliwy.
- Kobiety w ciąży i dzieci nie powinny wchodzić do pomieszczenia, w którym za pomocą szlifierki usuwana jest farba zawierająca związki ołowiu.
- W pomieszczeniu, w którym za pomocą szlifierki usuwana jest farba zawierająca związki ołowiu, nie wolno jeść, pić lub palić.
- Należy unikać stosowania długich przedłużaczy.

W CZASIE UŻYTKOWANIA SZLIFIERKI

- Podczas pracy szlifierką zawsze należy stosować nauszники przeciwhałasowe i półmaskę ochronną.
- Szlifierka nie nadaje się do pracy na mokro.
- Przed przyłączeniem szlifierki do sieci należy sprawdzić czy przycisk włącznika nie znajduje się w położeniu włączenia.
- Przewód zasilający urządzenia zawsze należy trzymać z dala od ruchomych części szlifierki.
- Przy pracy szlifierką ponad głową operatora należy stosować gogle lub okulary przeciwsłoneczne.
- W czasie posługiwania się szlifierką nie wolno wywierać na nią nadmiernego nacisku, który mógłby doprowadzić do zatrzymania szlifierki.

UWAGA! Urządzenie służy do pracy wewnątrz pomieszczeń.

Mimo zastosowania konstrukcji bezpiecznej z samego założenia, stosowania środków zabezpieczających i dodatkowych środków ochronnych, zawsze istnieje ryzyko szcążtkowe doznania urazów podczas pracy.

BUDOWA I ZASTOSOWANIE

Szlifierka oscylacyjna, jest ręcznym elektronarzędziem napędzanym za pomocą jednofazowego silnika komutatorowego. Szlifierka nie wymaga uziemienia ochronnego (II klasa izolacji). Szlifierka oscylacyjna przeznaczona jest do powierzchniowego szlifowania

wykańczającego wyrobów drewnianych, polerowania powierzchni drewnianych pokrytych lakierem, polerowania wykańczającego lakierowanych powierzchni metalowych, usuwania rdzy lub śladów lakieru przed ponownym lakierowaniem itp. Obszary jej użytkowania to wykonawstwo prac remontowo - budowlanych, stolarskich, oraz wszelkich prac z zakresu samodzielnej działalności amatorskiej (majsterkowanie)

Nie wolno stosować szlifierki do szlifowania materiałów zawierających magnez, azbest lub powierzchni pokrytych gipsem.

OPIS STRON GRAFICZNYCH

Poniższa numeracja odnosi się do elementów urządzenia przedstawionych na stronach graficznych niniejszej instrukcji.

1. Pokrętko regulacji prędkości oscylacji
2. Uchwyt przedni
3. Włącznik
4. Rękojeść zasadnicza
5. Pojemnik na pył
6. Zacisk papieru ściernego
7. Stopa
8. Otwory odprowadzające pył.
9. Przycisk mocowania pojemnika na pył
10. Pokrywa pojemnika na pył
11. Przyciski blokady pokrywy
12. Filtr

* Mogą występować różnice między rysunkiem a wyrobem

OPIS UŻYTYCH ZNAKÓW GRAFICZNYCH



UWAGA



OSTRZEŻENIE



MONTAŻ/USTAWIENIA



INFORMACJA

WYPOSAŻENIE I AKCESORIA

1. Pojemnik na pył - 1 szt.
2. Papier ścierny - 2 szt.

PRZYGOTOWANIE DO PRACY

DOBÓR PAPIERU ŚCIERNEGO

Papier ścierny o grubszym ziarnie ogólnie nadaje się do obróbki zgrubnej większości materiałów, a papier o ziarnie drobniejszym jest stosowany przy pracach wykończeniowych.

- Gdy powierzchnia nie jest równa należy pracę rozpocząć papierem gruboziarnistym i kontynuować, aż do wyrównania powierzchni.
- Następnie należy użyć papieru średnioziarnistego w celu usunięcia śladów pozostałych po obróbce papierem gruboziarnistym.
- Na zakończenie należy użyć papieru drobnoziarnistego celem wykonania operacji wykańczającej.

MOCOWANIE PAPIERU ŚCIERNEGO

Odłączyć elektronarzędzie od zasilania.

- Dobrac gradację papieru ściernego właściwą dla planowanej pracy.
- Poluzować zaciski mocowania papieru ściernego (6) (rys. A).
- Umieścić papier ścierny na stopie szlifierki (7).
- Upewnić się, czy otwory w papierze ściernym (8) i stopie roboczej (6) w pełni pokrywają się (rys. B).
- Zagiąć oba końce papieru ściernego na krawędziach stopy szlifierki.



- Zaciśnąć zaciski mocowania papieru ściernego (5) (rys. C).
- Upewnić się czy papier ścierny jest zamocowany w sposób pewny.



Papier ścierny musi ściśle przylegać do stopy szlifierki. Nie może być żadnego luzu. Jeśli w czasie szlifowania papier wyciągnie się, to należy usunąć poluzowanie, co znacznie wydłuży czas użytkowania założonego paska papieru ściernego.

ODSYSANIE PYŁU



Szlifierka posiada stopę z tzw. rzepem. Celem utrzymania czystości powierzchni obrabianej szlifierka oscylacyjna ma dołączony pojemnik na pył (5). Należy stosować właściwy, perforowany papier ścierny, aby pył mógł docierać poprzez stopę do otworu odprowadzającego.

DEMONTAŻ / MONTAŻ / CZYSZCZENIE POJEMNIKA NA PYŁ



- Wcisnąć przycisk mocowania (9) i wysunąć pojemnik na pył (5) do tyłu (rys. D).
- Zdjąć pokrywę pojemnika na pył (10) naciskając na przyciski blokady pokrywy (11) po obu stronach (rys. E).
- Wyjąć filtr (12), oczyścić i usunąć pył z pojemnika (10) (rys. F).
- Zmontować wszystkie elementy w odwrotnej kolejności do ich demontażu.
- Wsunąć pojemnik na pył (10) do oporu do zaskoczenia przycisku mocowania (9) (rys. G).
- Sprawdzić poprawność osadzenia pojemnika na pył, przez lekkie pociągnięcie za pojemnik.



Zaleca się opróżnić pojemnik na pył już po napełnieniu go w połowie.

PRACA / USTAWIENIA

WŁĄCZANIE / WYŁĄCZANIE



Napięcie sieci musi odpowiadać wielkości napięcia podanego na tabliczce znamionowej szlifierki.



Włączenie - przesunąć włącznik (3) do przodu w pozycję „I”.
Wyłączenie - przesunąć włącznik (3) do tyłu w pozycję „0” (rys. H).

REGULACJA PRĘDKOŚCI OSCYLACJI



Prędkość oscylacji szlifierki reguluje się poprzez pokręcenie i ustawienie pokrętła regulacji (1) w pożądanym położeniu. Pozwala to na dostosowanie prędkości pracy elektronarzędzia do właściwości obrabianego materiału. Zakres regulacji prędkości wynosi od 1 do 6.

Im wyższa liczba ukazuje się na obwodzie pokrętła (1) (rys. I), tym większa jest prędkość pracy szlifierki.

- Obrót pokrętła (1) w lewo zapewnia wzrost prędkości oscylacji,
- Obrót pokrętła (1) w prawo powoduje redukcję prędkości oscylacji



Właściwy dobór prędkości oscylacji przeprowadza się w trakcie, gdy szlifierka jest uruchomiona. Ustawiona prędkość oscylacji bez obciążenia podczas pracy może być mniejsza.

PRACA SZLIFIERKĄ OSCYLACYJNĄ



- W czasie użytkowania należy szlifierkę trzymać pewnie, obiema rękami za rękkojeść zasadniczą (4) i uchwyt przedni (2).
- Cała powierzchnia szlifująca musi spoczywać na powierzchni obrabianej.
- Włączyć szlifierkę i wywierając umiarkowany nacisk przesuwać ją po materiale obrabianym.
- Kończąc polerowanie zmniejszyć nacisk unosząc szlifierkę ponad obrabiana powierzchnię i dopiero wtedy należy wyłączyć silnik szlifierki.

OBSŁUGA I KONSERWACJA



Przed przystąpieniem do jakichkolwiek czynności regulacyjnych, obsługowych lub naprawczych należy urządzenie odłączyć od sieci.

KONSERWACJA I PRZECHOWYWANIE

- Zaleca się czyszczenie urządzenia bezpośrednio po każdorazowym użyciu.
- Do czyszczenia nie należy stosować wody lub innych cieczy.
- Urządzenie należy czyścić za pomocą suchego kawałka tkaniny lub przedmuchać sprężonym powietrzem o niskim ciśnieniu.
- Nie używać żadnych środków czyszczących ani rozpuszczalników, gdyż mogą one uszkodzić części wykonane z tworzywa sztucznego.
- Regularnie należy czyścić szczeliny wentylacyjne w obudowie silnika, aby nie dopuścić do przegrzania urządzenia.
- W przypadku uszkodzenia przewodu zasilającego, należy go wymienić na przewód o takich samych parametrach. Czynność tą należy powierzyć wykwalifikowanemu specjalście lub oddać urządzenie do serwisu.
- W przypadku występowania nadmiernego iskrenia na komutatorze zleczyć sprawdzenie stanu szczotek węglowych silnika osobie wykwalifikowanej.
- Urządzenie zawsze należy przechowywać w miejscu suchym, niedostępnym dla dzieci.

WYMIANA SZCZOTEK WĘGLOWYCH



Zużyte (krótsze niż 5 mm), spalone lub pęknięte szczotki węglowe silnika należy natychmiast wymienić. Zawsze dokonuje się jednocześnie wymiany obu szczotek węglowych. Czynność wymiany szczotek węglowych należy powierzyć wyłącznie osobie wykwalifikowanej wykorzystując części oryginalne.



Wszelkiego rodzaju usterki powinny być usuwane przez autoryzowany serwis producenta.

PARAMETRY TECHNICZNE

DANE ZNAMIONOWE

Szlifierka oscylacyjna 59G324	
Parametr	Wartość
Napięcie zasilania	230 V AC
Częstotliwość zasilania	50 Hz
Moc znamionowa	220 W
Zakres prędkości obrotowej bez obciążenia	6000-12000 min ⁻¹
Liczba oscylacji	12000-24000 min ⁻¹
Skok oscylacji	2 mm
Wymiar stopy szlifierskiej	90 x 187 mm
Wymiar papieru ściernego	93 x 230 mm
Klasa ochronności	II
Masa	1,6 kg
Rok produkcji	2018
59G324 oznacza zarówno typ oraz określenie maszyny	

DANE DOTYCZĄCE HAŁASU I DRGAŃ

Poziom ciśnienia akustycznego	$L_{pA} = 79,5 \text{ dB(A) K} = 3 \text{ dB(A)}$
Poziom mocy akustycznej	$L_{wA} = 90,5 \text{ dB(A) K} = 3 \text{ dB(A)}$
Wartość przyspieszeń drgań	$a_n = 9,382 \text{ m/s}^2 \text{ K} = 1,5 \text{ m/s}^2$

Informacje na temat hałasu i wibracji

Poziom emitowanego hałasu przez urządzenie opisano poprzez: poziom emitowanego ciśnienia akustycznego L_p , oraz poziom mocy akustycznej L_w (gdzie K oznacza niepewność pomiaru). Drgania emitowane przez urządzenie opisano poprzez wartość przyspieszeń drgań a_n (gdzie K oznacza niepewność pomiaru). Podane w niniejszej instrukcji: poziom emitowanego ciśnienia

akustycznego L_{pA} , poziomu mocy akustycznej L_{wA} oraz wartość przyspieszeń drgań a_h zostały zmierzone zgodnie z normą EN 62841-1:2015. Podany poziom drgań a_h może zostać użyty do porównywania urządzeń oraz do wstępnej oceny ekspozycji na drgania.

Podany poziom drgań jest reprezentatywny jedynie dla podstawowych zastosowań urządzenia. Jeżeli urządzenie zostanie użyte do innych zastosowań lub z innymi narzędziami roboczymi, poziom drgań może ulec zmianie. Na wyższy poziom drgań będzie wpływać niewystarczająca czy zbyt rzadka konserwacja urządzenia. Podane powyżej przyczyny mogą spowodować zwiększenie ekspozycji na drgania podczas całego okresu pracy.

Aby dokładnie oszacować ekspozycję na drgania, należy uwzględnić okresy kiedy urządzenie jest wyłączone lub kiedy jest włączone ale nie jest używane do pracy. Po dokładnym oszacowaniu wszystkich czynników łączna ekspozycja na drgania może okazać się znacznie niższa.

W celu ochrony użytkownika przed skutkami drgań należy wprowadzić dodatkowe środki bezpieczeństwa, takie jak: cykliczna konserwacja urządzenia i narzędzi roboczych, zabezpieczenie odpowiedniej temperatury rąk oraz właściwa organizacja pracy.

OCHRONA ŚRODOWISKA



Produktów zasilanych elektrycznie nie należy wyrzucać wraz z domowymi odpadkami, lecz oddać je do utylizacji w odpowiednich zakładach. Informacji na temat utylizacji udzieli sprzedawca produktu lub miejscowe władze. Zużyty sprzęt elektryczny i elektroniczny zawiera substancje niebezpieczne dla środowiska naturalnego. Sprzęt nie poddany recyklingowi stanowi potencjalne zagrożenie dla środowiska i zdrowia ludzi.

* Zastrzegam się prawo dokonywania zmian.

„Grupa Topex Spółka z ograniczoną odpowiedzialnością” Spółka komandytowa z siedzibą w Warszawie, ul. Pograniczna 2/4 (dalej: „Grupa Topex”) informuje, iż wszelkie prawa autorskie do treści niniejszej instrukcji (dalej: „Instrukcja”), w tym m.in. jej tekstu, zamieszczonych fotografii, schematów, rysunków, a także jej kompozycji, należą wyłącznie do Grupy Topex i podlegają ochronie prawnej zgodnie z ustawą z dnia 4 lutego 1994 roku, o prawie autorskim i prawach pokrewnych (tj. Dz. U. 2006 Nr 90 Poz 631 z późn. zm.). Kopiowanie, przetwarzanie, publikowanie, modyfikowanie w celach komercyjnych całości Instrukcji jak i poszczególnych jej elementów, bez zgody Grupy Topex wyrażonej na piśmie, jest surowo zabronione i może spowodować pociągnięcie do odpowiedzialności cywilnej i karnej.

GWARANCJA I SERWIS

 Warunki gwarancji oraz opis postępowania w przypadku reklamacji zawarte są w załączonej Karcie Gwarancyjnej.

Serwis Centralny
GTX Service
Ul. Pograniczna 2/4
02-285 Warszawa

tel. +48 22 573 03 85
fax. +48 22 573 03 83
e-mail graphite@gtxservice.pl

Sieć Punktów Serwisowych do napraw gwarancyjnych i pogwarancyjnych dostępna na platformie internetowej gtxservice.pl

GRAPHITE zapewnia dostępność części zamiennych oraz materiałów eksploatacyjnych dla urządzeń i elektronarzędzi. Pełna oferta części i usług na gtxservice.pl.

Zeskanuj QR kod i wejdź na gtxservice.pl



GTX SERVICE



Deklaracja Zgodności WE

*/EC Declaration of Conformity/
/Megfelelőségi Nyilatkozat EK/
/ES vyhlásenie o zhode/*

PL EN HU SK

Producent <i>/Manufacturer//Gyártó//Výrobca/</i>	Grupa Topex Sp. z o.o. Sp.k. ul. Pograniczna 2/4, 02-285 Warszawa
Wyrób <i>/Product/ /Termék/ /Produkt/</i>	Szliferka oscylacyjna <i>/Oscillatory grinder/ /Vibracios deltacsiszoló/ /Oscilačná bruska/</i>
Model <i>/Model//Modell//Model/</i>	59G324
Numer seryjny <i>/Serial number//Sorszám//Poradové číslo/</i>	00001 ÷ 99999

Opisany wyżej wyrób jest zgodny z następującymi dokumentami:

/The above listed product is in conformity with the following UE Directives:/

/A fent jelzett termék megfelel az alábbi irányelveknek:/

/Vyššie popísaný výrobok je v zhode s nasledujúcimi dokumentmi:/

Dyrektywa Maszynowa 2006/42/WE
*/Machinery Directive 2006/42/EC/
/2006/42/EK Gépek/
/Smernica Európskeho Parlamentu a Rady 2006/42/ES/*

Dyrektywa o Kompatybilności Elektromagnetycznej 2014/30/UE /
*EMC Directive 2014/30/EU/
/2014/30/EU Elektromágneses összeférhetőség/
/EMC Smernica Európskeho Parlamentu a Rady 2014/30/EÚ/*

Dyrektywa o RoHS 2011/65/UE
*/RoHS Directive 2011/65/EU/
/RoHS irányelv 2011/65/EU/
/RoHS Smernica Európskeho Parlamentu a Rady 2011/65/EÚ/*

oraz spełnia wymagania norm:

/and fulfils requirements of the following Standards:/

/valamint megfelel az alábbi szabványoknak:/

/a splňa požiadavky:/

EN 62841-1:2015; 62841-2-4:2015;
EN 55014-1:2017; EN 55014-2:2015; EN 61000-3-2:2014; EN 61000-3-3:2013

Nazwisko i adres osoby mającej miejsce zamieszkania lub siedzibę w UE upoważnionej do przygotowania dokumentacji technicznej:

/Name and address of the person who established in the Community and authorized to compile the technical file:/

/A műszaki dokumentáció összeállítására felhatalmazott, a közösség területén lakóhellyel vagy székhellyel rendelkező személy neve és címe:/ /Meno a adresa osoby alebo bydliska v EÚ poverená zostavením technickej dokumentácie:/

Paweł Kowalski

Paweł Kowalski
Ul. Pograniczna 2/4
02-285 Warszawa

Paweł Kowalski
Pełnomocnik ds. jakości firmy GRUPA TOPEX
*/GRUPA TOPEX Quality Agent/
/A GRUPA TOPEX Minőségügyi meghatalmazott képviselője/
/Sphnomocnenc Kvalita TOPEX GROUP/
Warszawa, 2018-07-06*



TRANSLATION OF THE ORIGINAL INSTRUCTIONS FINISHING SANDER 59G324

CAUTION: BEFORE USING THE POWER TOOL READ THIS MANUAL CAREFULLY AND KEEP IT FOR FUTURE REFERENCE.

DETAILED SAFETY REGULATIONS

When sanding wood and metal surfaces coated with paints with lead additives, harmful or toxic dust may arise. Contact or inhalation of the dust may endanger operator's or other persons' health. Use appropriate personal protection measures such as filter masks and safety glasses. Use dust extraction system.

PRIOR TO SANDER OPERATION

- During operation hold the sander firmly with both hands.
- Make sure the sanding paper does not touch processed material prior to switching the sander on.
- Make sure the abrasive paper is well installed and paper clamping levers are in locking position before switching the sander on.
- Do not touch moving parts of the sander.
- After switching off, do not put away the sander until all moving parts stop.
- Use protective mask if the dust appears during sanding. Dust, which appears when sanding surfaces coated with lead-based paint, some types of wood and metal, is harmful.
- Pregnant women and children should not enter the room where lead-based paint is removed with the use of sander.
- Do not eat, drink or smoke in the room where paint with lead compounds is removed with the sander.
- Avoid using long extension cords.

WHEN OPERATING THE SANDER

- When using the sander, always wear earmuff protectors and protection half-mask.
- Sander is not designed for wet operation.
- Make sure the switch is in the OFF position before plugging the sander to a power supply.
- Keep the power cord away from moving parts of the sander at all times.
- Use safety goggles or glasses when operating the sander above head.
- When operating the sander do not apply excessive pressure that might stop the tool.

CAUTION! This device is designed to operate indoors.

The design is assumed to be safe, protection measures and additional safety systems are used, nevertheless there is always a small risk of injuries at work.

CONSTRUCTION AND USE

Finishing sander is a power tool driven by a single-phase commutator motor. The sander does not require earth lead (insulation class II). The finishing sander is designed for surface sanding of wood products, polishing wood surfaces with lacquer coating, fine polishing of lacquered metal surfaces, removal of rust or specks of lacquer before applying new lacquer, etc. Range of use covers repair and building works, woodworking and any work from the scope of individual, amateur activities (tinkering).

Do not use the sander for sanding surfaces that contain magnesium or asbestos, or covered with gypsum.

DESCRIPTION OF DRAWING PAGES

Below enumeration refers to the device elements depicted on the drawing pages of this manual.

1. Wheel for oscillation control
2. Front handle
3. Switch
4. Main handle
5. Dust container
6. Sanding paper clamp
7. Pad
8. Holes for dust extraction
9. Dust container installation button
10. Dust container cover
11. Cover locking buttons
12. Filter

* Differences may appear between the product and drawing.

MEANING OF SYMBOLS



CAUTION



WARNING



ASSEMBLY / SETTINGS



INFORMATION

EQUIPMENT AND ACCESSORIES

1. Dust container - 1 pce
2. Abrasive paper - 2 pcs

PREPARATION FOR OPERATION

CHOOSING SANDING PAPER



Coarse-grained abrasive paper is generally used for coarse processing of most materials, while fine-grained paper is used for finishing works.

- When the surface is not flat, start the work with coarse-grained sanding paper and continue until the surface is flat.
- Next use middle-grained paper to remove traces of coarse processing.
- To finish the work use fine-grained sanding paper.

INSTALLATION OF SANDING PAPER



Disconnect the power tool from power supply.



- Select sanding paper gradation appropriate for the planned task.
- Loosen sanding paper clamps (6) (fig. A).
- Fix the sanding paper on the sander backing pad (7).
- Make sure that the holes on the sanding paper (8) and the backing pad (6) match fully (fig. B).
- Bend both ends of the sanding path on the sander backing pad edges.
- Tighten the sanding paper clamps (5) (fig. C).
- Make sure the sanding paper is installed properly.



Sanding paper must fully adhere to the sander backing pad. There must be no slack. If the paper stretches during sanding, remove the slack. It will significantly prolong the lifetime of the sanding paper.



DUST EXTRACTION

The sander is equipped with hook and loop attachment pad. Equipment of the finishing sander includes dust container (5) that helps to maintain the processed surface clean. Use properly matched, perforated sanding paper, so the dust can reach extraction hole through the backing pad.



Do not use the sander for sanding surfaces that contain magnesium or asbestos, or covered with gypsum.

INSTALLATION / REMOVAL / CLEANING OF THE DUST CONTAINER



- Press the installation button (9) and slide out the dust container (5) backwards (fig. D).
- Press the cover locking buttons (11) on both sides and take off the dust container cover (10) (fig. E).
- Remove the filter (12), clean it and remove the dust from the container (10) (fig. F).
- Install all parts in reversed sequence of disassembly.
- Slide the dust container (10) fully in, until the installation button snaps (9) (fig. G).
- Pull the dust container gently to make sure it is fixed securely.



It is recommended to empty the container when it is half-full.

OPERATION / SETTINGS

SWITCHING ON / OFF



The mains voltage must match the voltage on the rating plate of the sander.



- **Switching on** – slide the switch (3) forward to position I.
- **Switching off** – slide the switch (3) backward to position O (fig. H).

OSCILLATION SPEED CONTROL



You can control the speed of sander oscillation by turning and setting the control wheel (1) in desired position. It allows to adjust the power tool working speed to match characteristics of processed material. Speed control range is 1 to 6.

The greater the number on the wheel rim (1) (fig. I), the greater the sander operation speed.

- Increase the oscillation speed by turning the wheel (1) left.
- Reduce the oscillation speed by turning the wheel (1) right.



Set up the right oscillation speed only when the sander is working. Oscillation speed with load may be lower than the speed set with no load.

WORKING WITH FINISHING SANDER



- When operating, hold the finishing sander firmly with both hands by the main handle (4) and the front handle (2).
- Whole sanding area must rest on the processed surface.
- Turn the sander on, apply moderate pressure and move it on the processed material.
- When about to finish sanding, reduce pressure and lift the sander above the processed surface and only then you can switch off the tool.

OPERATION AND MAINTENANCE



Disconnect the tool from power supply network before starting any regulation, maintenance or repair.

MAINTENANCE AND STORAGE



- Cleaning the device after each use is recommended.
- Do not use water or any other liquid for cleaning.
- Clean the device with a dry cloth or blow through with compressed air at low pressure.
- Do not use any cleaning agents or solvents, since they may damage plastic parts.
- Clean ventilation holes in the motor casing regularly to prevent device overheating.
- In case of power cord damage replace it with a cord with the same specification. Entrust the repair to a qualified specialist or return the tool to a service point.

- In case of excessive commutator sparking, have the technical condition of carbon brushes of the motor checked by a qualified person.
- Always store the tool in a dry place, beyond reach of children.

REPLACEMENT OF CARBON BRUSHES



Immediately replace worn out (shorter than 5 mm), burnt or cracked motor carbon brushes. Always replace both carbon brushes at a time.



Entrust replacement of carbon brushes only to a qualified person. Use only original parts.

All defects should be repaired by service workshop authorized by the manufacturer.

TECHNICAL PARAMETERS

RATED PARAMETERS

Finishing Sander 59G324	
Parameter	Value
Supply voltage	230 V AC
Power supply frequency	50 Hz
Rated power	220 W
Range of spindle rotational speed without load	6000-12000 rpm
Oscillations per minute	12000-24000 rpm
Oscillation travel	2 mm
Size of backing pad	90 x 187 mm
Size of sanding paper	93 x 230 mm
Protection class	II
Weight	1,6 kg
Year of production	2018
59G324 defines type and indication of the device	

NOISE LEVEL AND VIBRATION PARAMETERS

Sound pressure	$L_{p_A} = 79,5 \text{ dB(A) K} = 3 \text{ dB(A)}$
Sound power	$L_{w_A} = 90,5 \text{ dB(A) K} = 3 \text{ dB(A)}$
Vibration acceleration	$a_n = 9,382 \text{ m/s}^2 \text{ K} = 1,5 \text{ m/s}^2$

Noise and vibration information

Noise produced by the device is defined with: level of produced sound pressure L_{p_A} and level of sound power L_{w_A} (where K is measurement uncertainty). Vibrations produced by the device are defined with vibration acceleration value a_n (where K is measurement uncertainty).

Sound pressure L_{p_A} , sound power L_{w_A} and vibration acceleration a_n specified in this manual have been measured in accordance with the standard EN 62841-1:2015.

Specified vibration level a_n can be used to compare tools and for initial evaluation of exposition to vibrations.

Specified vibration level is representative for main applications of the device. When the device is used for other purposes or with different working tools, the vibration level may change. Insufficient or too rare maintenance may increase vibration level. The abovementioned factors may lead to higher exposure to vibrations during whole working time.

To precisely define exposure to vibrations, include periods when the device is switched off and when it is switched on but not used for working. Once all factors have been carefully considered, total exposition to vibrations may be significantly lower.

To protect the user from results of exposure to vibrations, use additional safety measures such as: device and working tool periodic maintenance, proper hand temperature conditions, good work organisation.

ENVIRONMENTAL PROTECTION



Electrical equipment must not be disposed off with household waste and, instead, should be utilized at appropriate facilities. Information on utilization can be provided by the product vendor or the local authorities. Waste electrical and electronic equipment contains substances that are not neutral to the natural environment. Equipment that is not recycled constitutes a potential hazard to the environment and to human health.

* Right to introduce changes is reserved.

"Grupa Topex Spółka z ograniczoną odpowiedzialnością" Spółka komandytowa with seat in Warsaw at ul. Pograniczna 2/4 (hereinafter Grupa Topex) informs, that all copyrights to this instruction (hereinafter instruction), including, but not limited to, text, photographs, schemes, drawings and layout of the instruction, belong to Grupa Topex exclusively and are protected by laws according to Copyright and Related Rights Act of 4 February 2004 (ustawa o prawie autorskim i prawach pokrewnych, Dz. U. 2006 No 90 (item 631 with later amendments)). Copying, processing, publishing, modifications for commercial purposes of the entire instruction or its parts without written permission of Grupa Topex are strictly forbidden and may cause civil and legal liability.



ÜBERSETZUNG DER ORIGINALBETRIEBSANLEITUNG VIBRATIONSSCHLEIFER 59G324

ANMERKUNG: LESEN SIE DIE VORLIEGENDE BETRIEBSANLEITUNG VOR DER INBETRIEBNAHME DIESES ELEKTROWERKZEUGS SORGFÄLTIG DURCH UND BEWAHREN SIE DIESE FÜR SPÄTERES NACHSCHLAGEN AUF.



DETAILLIERTE SICHERHEITSVORSCHRIFTEN

Beim Schleifen von Holz- und Metalloberflächen, die beispielsweise mit den bleihaltigen Farben beschichtet werden, können schädliche/toxische Stäube entstehen. Durch den Kontakt oder das Einatmen solcher Stäube kann die Gesundheit des Bedieners oder Dritter gefährdet werden. Folgende persönliche Schutzausrüstung ist zu verwenden: Halbfiltermasken, Schutzbrillen. Die Staubabzugsanlage ist anzuschließen.

VOR DEM BETRIEB DES SCHLEIFERS

- Der Schleifer ist beim Betrieb fest, mit beiden Händen zu halten.
- Prüfen Sie vor dem Einschalten des Schleifers, ob sie mit dem Schleifpapier den zu bearbeitenden Stoff nicht berührt.
- Vor dem Einschalten des Schleifers überprüfen Sie, dass das Schleifpapier sicher befestigt ist und die Hebel der Schleifpapieraufnahme in der Stellung sind, in der das Schleifpapier geklemmt wird.
- Berühren Sie keine beweglichen Teile des Schleifers.
- Legen Sie den Schleifer nach dem Ausschalten erst ab, wenn seine beweglichen Teile völlig zum Stillstand gekommen sind.
- Falls beim Schleifen Staub entsteht, tragen Sie die Schutzmaske. Der Staub, der beim Schleifen von den mit bleihaltigen Farben beschichteten Oberflächen, manchen Holz- und Metallarten entsteht, ist gesundheitsschädlich.
- Schwangere Frauen sowie Kinder sollten den Raum, in dem mit dem Schleifer die bleihaltige Farbe entfernt wird, nicht betreten.
- Im Raum, in dem mit dem Schleifer die bleihaltige Farbe entfernt wird, darf nicht gegessen, getrunken oder geraucht werden.
- Setzen Sie keine langen Verlängerungskabel ein.

BEIM BETRIEB DES SCHLEIFERS

- Beim Einsatz des Schleifers setzen Sie immer den Gehörschutz und Halbschutzmaske.
- Der Schleifer ist zum Betrieb unter nassen Verhältnissen nicht geeignet.

- Vor dem Anschluss des Schleifers ans Versorgungsnetz prüfen Sie nach, ob die Taste des Hauptschalters sich in der eingeschalteten Position nicht befindet.
- Die Versorgungsleitung des Gerätes halten Sie stets fern von beweglichen Teilen des Schleifers.
- Beim Einsatz des Schleifers über dem Kopf des Bedieners verwenden Sie die Augenschutz- oder Splitterschutzbrillen.
- Beim Verwenden des Schleifers üben Sie keinen übermäßigen Druck auf das Gerät aus, der den Schleifer zum Stoppen bringen könnte.

ACHTUNG! Das Gerät ist für den Betrieb in Innenräumen bestimmt.

Obwohl eine sichere Konstruktion, Sicherheitseinrichtungen und zusätzliche Schutzeinrichtungen eingesetzt werden, besteht stets das Restrisiko einer Verletzung beim Betrieb der Vorrichtung.

AUFBAU UND ANWENDUNG

Der Vibrationsschleifer ist ein manuell bedienbares Elektrowerkzeug, das wird mit einem einphasigen Kommutatormotor betrieben. Der Schleifer bedarf keiner Schutzerdung (II. Isolierklasse). Der Vibrationsschleifer ist für das Schleifen der Oberflächen von Holzgegenständen, Polieren von lackierten Holzoberflächen, Polieren von lackierten Metalloberflächen, Entfernen von Rost und Lackresten vor einer erneuten Beschichtung mit Lack, Ausbauen von Betonoberflächen usw. Der Anwendungsbereich dieses Werkzeugs umfasst die Ausführung von Sanierungs- und Bauarbeiten, Tischlerarbeiten und aller Arbeiten, die Zuhause selbst (Heimwerker) durchgeführt werden.

Dieser Schleifer darf zum Schleifen von magnesium-, asbesthaltigen Stoffen oder den mit Gips beschichteten Oberflächen nicht verwendet werden.

BESCHREIBUNG DER SEITEN MIT GRAPHIKEN

Die unten angeführte Nummerierung bezieht sich auf die Elemente des Gerätes, die auf den Seiten mit Graphiken dargestellt werden.

1. Stellerad zur Schwingzahlvorwahl
2. Vorderer Handgriff
3. Hauptschalter
4. Haupthaltegriff
5. Staubbehälter
6. Spannzange zur Schleifpapieraufnahme
7. Fußplatte
8. Staubabsaugöffnungen
9. Befestigungstaste für Staubbehälter
10. Staubbehälterdeckel
11. Verriegelungstasten für Staubbehälterdeckel
12. Filter

* Es können Unterschiede zwischen der Abbildung und dem Produkt auftreten

BESCHREIBUNG DER VERWENDETEN GRAPHISCHEN ZEICHEN



ACHTUNG



WARNUNG



MONTAGE/EINSTELLUNGEN



INFORMATION

AUSSTATTUNG UND ZUBEHÖR

1. Staubbehälter - 1 St.
2. Schleifpapier - 2 St.

VORBEREITUNG AUF DEN EINSATZ

AUSWAHL DES SCHLEIFPAPIERS

Das Schleifpapier mit großer Körnung eignet sich zur Grobbearbeitung der meisten Stoffe, und das Schleifpapier mit feinerer Körnung wird zur Ausführung von Ausbaurbeiten verwendet.

- Bei einer unebenen Oberfläche fangen Sie die Bearbeitung mit einem groben Schleifpapier an und setzen fort bis die Oberfläche abgeglichen wird.
- Dann setzen Sie das Schleifpapier mit der mittleren Körnungsgröße ein, um die Spuren der Grobbearbeitung zu entfernen.
- Anschließend verwenden Sie das feine Schleifpapier, um die Oberfläche ausarbeiten.



SCHLEIFPAPIER BEFESTIGEN

Das Elektrowerkzeug von der Versorgung trennen.



- Wählen Sie die für die geplante Arbeit geeignete Körnungsgröße des Schleifpapiers.
- Lösen Sie die Spannzangen der Schleifpapieraufnahme (6) (Abb. A).
- Setzen Sie das Schleifpapier auf den Schleifteller (7) auf.
- Stellen Sie sicher, dass die Öffnungen im Schleifpapier (8) und Schleifteller (6) sich völlig bedecken (Abb. B).
- Biegen Sie die beiden Enden des Schleifpapierblattes am Rand des Schleiftellers um.
- Klemmen Sie die Spannzangen der Schleifpapieraufnahme (5) (Abb. C).
- Sicherstellen, dass das Schleifpapier fest gespannt ist.



Das Schleifpapier muss dicht an der Schleifplatte anliegen. Es darf kein Spiel vorhanden sein. Kommt es beim Schleifen zur Dehnung des Schleifpapiers, so ist es aufzuspannen. Dies wird die Einsatzzeit des verwendeten Schleifpapierstreifens verlängern.



Die Wahl der geeigneten Schwingzahl erfolgt bei der eingeschalteten Funktion der Schalterarretierung, wenn der Schleifer betätigt ist. Die im Leerlauf eingestellte Schwingzahl kann beim Betrieb niedriger sein.

BETRIEB DES VIBRATIONSSCHLEIFERS

- Der Schleifer ist beim Betrieb stabil mit beiden Händen am Haupthaltegriff (4) und vorderem Handgriff (2) festzuhalten.
- Die gesamte Schleifoberfläche muss an die zu bearbeitende Oberfläche anliegen.
- Den Schleifer einschalten und mit einem mäßigen Druck über den zu bearbeiteten Stoff ziehen.
- Beim Abschluss der Polierarbeit verringern Sie den Andruck und heben Sie die Schleifmaschine über die bearbeitete Oberfläche an und erst dann schalten Sie das Gerät aus.

BEDIENUNG UND WARTUNG

Vor jeder Bedienungstätigkeit oder Reinigung des Gerätes trennen Sie es von der Netzspannung.



STAUBABSaugen

Der Schleifer verfügt über eine Fußplatte mit dem sog. Klettverschluss. Der Schleifer ist mit einem Staubbehälter (5) ausgestattet, um die zu bearbeitende Oberfläche sauber zu halten. Setzen Sie das richtige, perforierte Schleifpapier ein, damit der Staub durch den Schleifteller in die Absaugöffnung gelangen kann.



STAUBBEHÄLTER DEMONTIEREN, MONTIEREN, REINIGEN

- Die Befestigungstaste (9) drücken und den Staubbehälter (5) zurückschieben (Abb. D).
- Den Staubbehälterdeckel (10) abnehmen, indem man die Verriegelungstasten für Staubbehälterdeckel (11) beiderseits drückt (Abb. E).
- Den Filter (12) herausnehmen, reinigen und den Staub aus dem Staubbehälter (10) entfernen (Abb. F).
- Zur Montage ist das Demontageverfahren umgekehrt anzuwenden.
- Den Staubbehälter (10) bis zum Anschlag, bis zum Einrasten der Befestigungstaste (9) (Abb. G) einsetzen.
- Durch leichtes Ziehen am Staubbehälter prüfen, ob er fest sitzt.



Es wird empfohlen, den Staubbehälter nach der Halbfüllung zu entleeren.



WARTUNG UND AUFBEWAHRUNG

- Es wird empfohlen, das Gerät direkt nach jedem Gebrauch zu reinigen.
- Zum Reinigen kein Wasser oder keine anderen Flüssigkeiten verwenden.
- Das Gerät ist mit einem trockenen Lappen zu wischen oder mit Druckluft mit niedrigem Druckwert durchzublasen.
- Keine Reinigungs- oder Lösungsmittel verwenden, denn sie können die Kunststoffteile beschädigen.
- Die Lüftungsschlitze der Motorsäge regelmäßig reinigen, um die Überhitzung des Motors zu vermeiden.
- Bei einer Beschädigung der Versorgungsleitung tauschen Sie sie gegen eine neue mit den gleichen Parametern aus. Damit einen qualifizierten Fachelektriker oder eine Servicestelle beauftragen.
- Beim übermäßigen Funken am Kommutator ist eine Fachkraft mit der Prüfung des Zustandes der Motor-Kohlebürsten zu beauftragen.
- Das Gerät in einem trockenen Ort, außerhalb der Reichweite von Kindern aufbewahren.

KOHLEBÜRSTEN AUSTAUSCHEN

Die abgenutzten (kürzer als 5 mm), verbrannten oder gerissenen Kohlebürsten des Motors sind sofort auszutauschen. Es werden immer gleichzeitig beide Kohlebürsten ausgetauscht. Die Kohlebürsten ausschließlich von qualifiziertem Fachpersonal unter Verwendung von Originalersatzteilen austauschen lassen.

Alle Störungen sind durch den autorisierten Kundendienst des Herstellers zu beheben.



EIN-/AUSSCHALTEN

Die Netzspannung muss dem Spannungswert entsprechen, der im Typenschild des Schleifers angegeben worden ist.



- **Einschalten** – den Hauptschalter (3) nach vorne in die Position „I“ bringen.
- **Ausschalten** – den Hauptschalter (3) nach hinten in die Position „0“ bringen. (Abb. H).



TECHNISCHE PARAMETER

NENNWERTE

Vibrationsschleifer 59G324	
Parameter	Wert
Versorgungsspannung	230 V AC
Versorgungsfrequenz	50 Hz



Die Schwingungszahl des Schleifers erfolgt durch Drehen und Bringen des Stellrades (1) in die gewünschte Position. Dies lässt die Drehzahl des Elektrowerkzeugs für den materialgerechten Betrieb einstellen. Der Regelungsbereich ist 1 bis 6.

Nennleistung	220 W
Bereich der Drehzahl ohne Belastung	6000-12000 min ⁻¹
Schwingzahl	12000-24000 min ⁻¹
Schwinghub	2 mm
Schleifplatte Abmessungen	90 x 187 mm
Schleifpapier Größe	93 x 230 mm
Schutzklasse	II
Masse	1,6 kg
Baujahr	2018
59G324 bedeutet sowohl den Maschinentyp, als auch die Maschinenbezeichnung	

LÄRM- UND SCHWINGUNGSANGABEN

Schallpegel	$L_{p_A} = 79,5 \text{ dB(A)}$ $K = 3 \text{ dB(A)}$
Schalleistungspegel	$L_{w_A} = 90,5 \text{ dB(A)}$ $K = 3 \text{ dB(A)}$
Wert der Schwingungsbeschleunigung	$a_n = 9,382 \text{ m/s}^2$ $K = 1,5 \text{ m/s}^2$

Informationen über Lärm und Vibrationen

Der Lärmpegel wird anhand des Schalldruckpegels L_{p_A} und des Schalleistungspegels L_{w_A} beschrieben (wo K für die Messunsicherheit steht). Die vom Gerät emittierten Schwingungen werden anhand des Wertes der Schwingungsbeschleunigung a_n beschrieben (wo K für die Messunsicherheit steht).

Die in dieser Anleitung angegebenen Werte: der Schalldruckpegel L_{p_A} , der Schalleistungspegel L_{w_A} und der Wert der Schwingungsbeschleunigung a_n sind nach EN 62841-1:2015 gemessen worden.

Der angegebene Wert der Schwingungsbeschleunigung a_n kann zum Vergleich der Geräte und zur vorläufigen Beurteilung der Schwingungsbelastung verwendet werden.

Der angegebene Schwingungspegel ist repräsentativ nur für standardmäßige Anwendungen des Gerätes. Wird das Gerät für andere Anwendungen oder mit anderen Arbeitswerkzeugen verwendet, kann sich der Schwingungspegel ändern. Einen höheren Schwingungspegel beeinflusst eine nicht ausreichende bzw. zu seltene Wartung. Die oben genannten Gründe können zu einer erhöhten Exposition gegenüber Vibrationen während der gesamten Arbeitszeit führen.

Um genau die Vibrationsbelastung einzuschätzen, sind Perioden, in den das Gerät abgeschaltet ist oder eingeschaltet ist, aber nicht gebraucht, ebenfalls zu berücksichtigen. Nach einer genauen Einschätzung aller Faktoren kann sich die gesamte Schwingungsbelastung als viel niedriger erweisen.

Zusätzliche Sicherheitsmaßnahmen wie zyklische Wartung des Gerätes und Arbeitswerkzeuge, die Sicherung der richtigen Temperatur der Hände, die richtige Arbeitsorganisation, vornehmen, um den Benutzer vor den Auswirkungen von Vibrationen zu schützen.

UMWELTSCHUTZ



Werfen Sie elektrisch betriebene Produkte nicht in den Hausmüll, sondern einer umweltgerechten Wiederverwertung zuführen. Fragen Sie den Vertreiber oder lokale Verwaltung nach Informationen über die Entsorgung. Elektro- und Elektronik-Altgeräte enthalten Substanzen, die für die Umwelt nicht neutral sind. Das der Wiederverwertung nicht zugeführte Gerät stellt eine potentielle Gefahr für die Umwelt und Gesundheit der Menschen dar.

* Änderungen vorbehalten.

„Grupa Topex Spółka z ograniczoną odpowiedzialnością“ Spółka komandytowa mit Sitz in Warschau, ul. Pograniczna 2/4 (nachfolgend: „Grupa Topex“) teilt mit, dass alle Urheberrechte auf den Inhalt der vorliegenden Betriebsanleitung (nachfolgend: „Betriebsanleitung“), darunter u. a. derer Text, Bilder, Schemata, Zeichnungen, sowie Anordnung, ausschließlich Grupa Topex angehören und laut Gesetz über das Urheberrecht und verwandte Rechte vom 4. Februar 1994 (GBL 2006 Nr. 90 Pos. 631 mit späteren Änderungen) rechtlich geschützt werden. Das Kopieren, Verarbeiten, Veröffentlichern sowie Modifizieren der gesamten Betriebsanleitung bzw. deren Einzelelemente für kommerzielle Zwecke ohne Einwilligung von Grupa Topex in Schriftform ist streng verboten und kann zivil- und strafrechtlich verfolgt werden.



ПЕРЕВОД ОРИГИНАЛЬНОЙ ИНСТРУКЦИИ ПЛОСКОШЛИФОВАЛЬНАЯ МАШИНА 59G324

ВНИМАНИЕ: ПЕРЕД НАЧАЛОМ ЭКСПЛУАТАЦИИ РУЧНОЙ ЭЛЕКТРИЧЕСКОЙ МАШИНЫ СЛЕДУЕТ ВНИМАТЕЛЬНО ПРОЧИТАТЬ ДАННУЮ ИНСТРУКЦИЮ И СОХРАНИТЬ В КАЧЕСТВЕ СПРАВОЧНОГО МАТЕРИАЛА.

ЧАСТНЫЕ ТРЕБОВАНИЯ ПО БЕЗОПАСНОСТИ

При шлифовании деревянных и металлических поверхностей, покрытых, к примеру, краской с добавлением соединений свинца, может образовываться вредная, токсичная пыль. Вдыхание пыли или контакт с ней считаются опасными для здоровья как пользователя шлифмашины, так и посторонних лиц. Пользуйтесь специальными средствами индивидуальной защиты: полумасками и защитными очками. Подключите систему удаления пыли.

ПРИСТУПАЯ К РАБОТЕ СО ШЛИФОВАЛЬНОЙ МАШИНОЙ

- Во время работы держите шлифовальную машину уверенно, двумя руками.
- Перед включением шлифовальной машины убедитесь, что шлифовальная бумага не прикасается к материалу, предназначенному для обработки.
- Перед включением шлифовальной машины убедитесь, что шлифовальная бумага надежно закреплена; рычаги крепления бумаги должны зажимать бумагу.
- Запрещается прикасаться к находящимся в движении элементам шлифовальной машины.
- Отложить в сторону шлифовальную машину можно только после ее отключения и полной остановки подвижных элементов.
- Если во время шлифования образуется пыль, пользуйтесь защитной маской. Пыль, образующаяся во время шлифования поверхностей, покрытых содержащей свинец краской, а также некоторых сортов древесины и металла, оказывает вредное воздействие.
- Беременные женщины и дети не должны пребывать в помещениях, в которых с помощью шлифовальной машины с поверхностей удаляется свинецсодержащая краска.
- В помещении, в котором с помощью шлифовальной машины удаляется свинецсодержащая краска, запрещается принимать пищу и напитки, а также курить.
- Избегайте использования длинных удлинителей.

ВО ВРЕМЯ ЭКСПЛУАТАЦИИ ШЛИФОВАЛЬНОЙ МАШИНЫ

- Во время работы со шлифовальной машиной пользуйтесь защитными наушниками и защитной полумаской.
- Шлифовальная машина не предназначена для влажного шлифования.
- Перед выемкой вилки провода питания шлифовальной машины из розетки следует проверить, не нажата ли кнопка включения инструмента.
- Кабель питания инструмента следует беречь от подвижных элементов шлифовальной машины.
- Если работы ведутся поднятым вверх инструментом, над головой, пользуйтесь закрытыми защитными или противоосколочными очками.

- Запрещается сильно нажимать на шлифовальную машину во время работы, это может вызвать ее остановку.

ВНИМАНИЕ! Ручная электрическая машина служит для работы внутри помещений.

Несмотря на безопасную конструкцию, предпринятые защитные меры и использование средств защиты, всегда существует некоторый остаточный риск получения травмы во время работы.

КОНСТРУКЦИЯ И ПРИМЕНЕНИЕ

Плоскошлифовальная машина – это электроинструмент, приводимый в движение однофазным коллекторным двигателем. Шлифовальная машина не требует защитного заземления (II класс изоляции). Плоскошлифовальная машина предназначена для отделочного шлифования деревянных изделий, полировки лакированных деревянных поверхностей, финишной полировки лакированных металлических поверхностей, удаления ржавчины и следов лака перед повторной покраской и т.п. Сфера применения данной ручной электрической машины – строительные, столярные работы, а также все работы, выполняемые домашними мастерами.

Запрещается использовать ручную машину для шлифования материалов, содержащих магний и асбест, либо поверхностей, покрытых гипсом.

ОПИСАНИЕ К ГРАФИЧЕСКИМ ИЗОБРАЖЕНИЯМ

Перечисленная ниже нумерация касается элементов ручной электрической машины, представленных на страницах с графическими изображениями.

1. Регулятор частоты ходов
2. Передняя рукоятка
3. Кнопка включения
4. Основная рукоятка
5. Пылесборник
6. Размер шлифовальной бумаги
7. Подошва
8. Отверстия для удаления пыли
9. Кнопка крепления пылесборника
10. Крышка пылесборника
11. Кнопка блокировки крышки
12. Фильтр

* Внешний вид приобретенного электрооборудования может незначительно отличаться от изображенного на рисунке

РАСШИРОВКА ПРЕДУПРЕЖДАЮЩИХ ЗНАКОВ



ВНИМАНИЕ



ПРЕДУПРЕЖДЕНИЕ



СБОРКА / НАСТРОЙКА



ИНФОРМАЦИЯ

ОСНАЩЕНИЕ И ДОПОЛНИТЕЛЬНЫЕ ПРИНАДЛЕЖНОСТИ

1. Пылесборник – 1 шт.
2. Шлифовальная бумага – 2 шт.

ПОДГОТОВКА К РАБОТЕ

ПОДБОР ШЛИФОВАЛЬНОЙ БУМАГИ

Крупнозернистая шлифовальная бумага подходит для черновой обработки большинства материалов, а мелкозернистая бумага используется для финишной обработки.

- Если поверхность неровная, начните обработку крупнозернистой бумагой, чтобы выровнять поверхность.
- Затем можно использовать бумагу со средним зерном для устранения следов обработки крупнозернистой бумагой.
- В конце обработайте поверхность мелкозернистой бумагой.

КРЕПЛЕНИЕ ШЛИФОВАЛЬНОЙ БУМАГИ

Отключите ручную электрическую машину от сети.

- Подберите зернистость шлифовальной бумаги в зависимости от планируемой работы.
- Ослабьте крепежные зажимы шлифовальной бумаги (6) (рис. А).
- Наложите шлифовальную бумагу на рабочую подошву шлифовальной машины (7).
- Убедитесь, что все отверстия в шлифовальной бумаге (8) совпадают с отверстиями в рабочей подошве (6) (рис В).
- Загните оба конца шлифовальной бумаги на краях подошвы шлифовальной машины.
- Застегните крепежные зажимы шлифовальной бумаги (5) (рис. С).
- Убедитесь, что шлифовальная бумага надежно закреплена.

Шлифовальная бумага должна тесно прилегать к подошве шлифовальной машины. Не должно быть никаких зазоров. Если во время шлифования бумага растянется, необходимо устранить зазор, что увеличит период эксплуатации закрепленной шлифовальной бумаги.

УДАЛЕНИЕ ПЫЛИ

Шлифовальная машина оснащена подошвой с так называемой липучкой. Для сохранения обрабатываемой поверхности в чистоте, машина оснащена пылесборником. (5). Используйте перфорированную шлифовальную бумагу, чтобы пыль через подошву поступала в отверстия для отвода пыли.

ДЕМОНТАЖ / МОНТАЖ / ОЧИСТКА ПЫЛЕСБОРНИКА

- Нажмите кнопку крепления (9) и вытащите пылесборник (5) (рис. D).
- Снимите крышку пылесборника (10), нажимая на кнопки блокировки крышки (11) с двух сторон (рис. E).
- Выньте фильтр (12), очистите фильтр, удалите пыль из пылесборника (10) (рис. F).
- Произведите сборку всех элементов в последовательности, обратной их демонтажу.
- Вставьте пылесборник (10) до упора, чтобы сработали крепежные кнопки (9) (рис. G).
- Проверьте правильное крепление пылесборника, слегка потягивая за него.



Рекомендуется очищать наполовину заполненный пылесборник.

РАБОТА / НАСТРОЙКА

ВКЛЮЧЕНИЕ / ВЫКЛЮЧЕНИЕ



Напряжение сети должно соответствовать напряжению, указанному на щитке шлифовальной машины.



Включение – переместите включатель (3) вперед, в положение „I”.

Выключение – переместите включатель (3) назад, в положение „0” (рис. H).

РЕГУЛИРОВКА ЧАСТОТЫ КОЛЕБАНИЙ



Частота колебаний шлифовальной машины регулируется с помощью регулятора (1), устанавливая его в нужном положении. Благодаря этому можно подобрать частоту работы ручной машины в зависимости от свойств обрабатываемого материала. Диапазон регулировки частоты составляет от 1 до 6.

Чем больше число на окружности регулятора (1) (рис. I), тем выше рабочая скорость шлифовальной машины.

- Поворачивая переключатель (1) влево, увеличиваем частоту колебаний,
- Поворачивая переключатель (1) вправо, уменьшаем частоту колебаний.



Подбирать частоту колебаний следует при включенной шлифовальной машине. Так как частота задается во время работы шлифовальной машины без нагрузки, во время работы с нагрузкой она может быть ниже.

РАБОТА С ПЛОСКОШЛИФОВАЛЬНОЙ МАШИНОЙ



- Во время работы держите шлифовальную машину за основную (4) и переднюю рукоятки (2) уверенно, двумя руками.
- Рабочая подошва всей своей поверхностью должна лежать на обрабатываемом материале.
- Включите шлифовальную машину и, слегка нажимая, ведите по обрабатываемому материалу.
- Завершая обработку, ослабьте нажим на шлифовальную машину, приподнимите ее над обрабатываемой поверхностью, и только после этого отключите двигатель.

ТЕХНИЧЕСКОЕ ОБСЛУЖИВАНИЕ



Приступая к каким-либо действиям, связанным с настройкой, ремонтом или обслуживанием, следует отключить ручную машину от сети.

УХОД И ХРАНЕНИЕ



- Рекомендуется чистить ручную электрическую машину после каждого использования.
- Для чистки запрещается использовать воду и прочие жидкости.
- Чистите ручную электрическую машину сухой тряпочкой или щеткой воздухом под небольшим давлением.
- Запрещается использовать для чистки чистящие средства и растворители, так как они могут повредить пластмассовые элементы ручной электрической машины.
- Систематически очищайте вентиляционные отверстия, чтобы не допустить перегрева ручной электрической машины.
- При повреждении шнура питания замените его шнуром питания с аналогичными параметрами. Замену шнура питания поручите квалифицированному специалисту, либо передайте оборудование в сервисную мастерскую.
- В случае сильного искрения на коллекторе поручите специалисту проверить состояние угольных щеток двигателя.
- Всегда храните ручную электрическую машину в сухом и недоступном для детей месте.

ЗАМЕНА УГОЛЬНЫХ ЩЕТОК



Изношенные угольные щетки двигателя (длиной менее 5 мм), щетки с обгоревшей поверхностью или царапинами следует немедленно заменить. Заменить следует обе щетки одновременно.

Замену угольных щеток поручайте квалифицированному специалисту, использующему оригинальные запасные части.



Все неполадки должны устраняться уполномоченной сервисной службой производителя.

ТЕХНИЧЕСКИЕ ХАРАКТЕРИСТИКИ

НОМИНАЛЬНЫЕ ДАННЫЕ

Плоскошлифовальная машина 59G324	
Параметр	Величина
Напряжение питания	230 В АС
Частота сети	50 Гц
Номинальная мощность	220 Вт
Диапазон частоты вращения, без нагрузки	6000-12000 мин ⁻¹

Число ходов	12000-24000 мин ⁻¹
Шаг колебаний	2 мм
Размер рабочей подошвы	90 x 187 мм
Размер шлифовальной бумаги	93 x 230 мм
Класс защиты	II
Масса	1,6 кг
Год выпуска	2018
59G324 означает как тип, так и артикул машины	

ИНФОРМАЦИЯ ОБ УРОВНЕ ШУМА И ВИБРАЦИИ

Уровень акустического давления	$L_{p_A} = 79,5 \text{ dB(A)}$ $K = 3 \text{ dB(A)}$
Уровень звуковой мощности	$L_{W_A} = 90,5 \text{ dB(A)}$ $K = 3 \text{ dB(A)}$
Виброускорение	$a_h = 9,382 \text{ m/s}^2$ $K = 1,5 \text{ m/s}^2$

Информация об уровне шума и вибрации

Уровень шума, генерируемый оборудованием, описан с помощью уровня звукового давления L_{p_A} и уровня звуковой мощности L_{W_A} (где K означает значение неопределенности измерения). Уровень генерируемой электрической машиной вибрации описан с помощью виброускорения a_h (где K означает значение неопределенности измерения).

Указанные в данной инструкции: уровень звукового давления L_{p_A} , уровень звуковой мощности L_{W_A} , а также виброускорение a_h измерены в соответствии со стандартом EN 62841-1:2015.

Указанный уровень вибрации a_h можно использовать для сравнения оборудования, а также для предварительной оценки вибрационной экспозиции.

Заявленная вибрационная характеристика представительная для основных рабочих заданий электроинструмента. Вибрационная характеристика может измениться, если электроинструмент будет использоваться для других целей. На вибрационную характеристику может повлиять недостаточный или слишком редко осуществляемый технический уход. Приведенные выше причины могут вызвать увеличение длительности вибрационной экспозиции за период работы.

Для точной оценки вибрационной экспозиции следует учесть время, в течение которого электроинструмент находится в отключенном состоянии, либо во включенном, но не работает. После точной оценки всех факторов значение полной вибрации может быть значительно ниже.

Для защиты оператора от вредного воздействия вибрации необходимо применять дополнительные меры безопасности, а именно: обеспечивать технический уход за электроинструментом и рабочими принадлежностями, поддерживать температуру рук на приемлемом уровне, соблюдать режим труда.

ЗАЩИТА ОКРУЖАЮЩЕЙ СРЕДЫ



Электроприборы не следует выбрасывать вместе с домашними отходами, их следует передать в специальный пункт утилизации. Информацию на тему утилизации может предоставить продавец изделия или местные власти. Электронное и электрическое оборудование, отработавшее свой срок эксплуатации, содержащее опасные для окружающей среды вещества. Оборудование, не подвергнутое процессу вторичной переработки, является потенциально опасным для окружающей среды и здоровья человека.

* Оставляем за собой право вводить изменения.

Компания „Grupa Torhex Spółka z ograniczoną odpowiedzialnością” Spółka komandytowa, расположенная в Варшаве по адресу: ul. Pogranicza 2/4 (далее - „Grupa Torhex”) сообщает, что все авторские права на содержание настоящей инструкции (далее „Инструкция”), в т.ч. текст, фотографии, схемы, рисунки и чертежи, а также компоновка, принадлежат исключительно компании Grupa Torhex и защищены законом от 4 февраля 1994 года об авторском праве и смежных правах (Вестник законодательных актов RP № 90 поз. 631 с послед. изм). Копирование, воспроизведение, публикация, изменение элементов инструкции без письменного согласия компании Grupa Torhex строго запрещено и может повлечь за собой гражданскую и уголовную ответственность.

**ИНФОРМАЦИЯ О ДАТЕ ИЗГОТОВЛЕНИЯ
УКАЗАНА В СЕРИЙНОМ НОМЕРЕ,
КОТОРЫЙ НАХОДИТСЯ НА ИЗДЕЛИИ**

Порядок расшифровки информации следующий:

2XXXXYUG****

где

2XXX – год изготовления,

YY – месяц изготовления

G – код торговой марки (первая буква)

**** – порядковый номер изделия

Изготовлено в КНР для GRUPA TOPEX Sp. z o.o. Sp. k., ul. Pograniczna 2/4, 02-285 Warszawa, Польша



**ПЕРЕКЛАД ІНСТРУКЦІЇ
З ОРИГІНАЛУ**

**МАШИНА ШЛІФУВАЛЬНА
(ШЛІФМАШИНА) ОСЦИЛЯЦІЙНА
59G324**

УВАГА! ПЕРШ НІЖ ПРИСТАТИ ДО ЕКСПЛУАТАЦІЇ ЕЛЕКТРОІНСТРУМЕНТУ, СЛІД УВАЖНО ОЗНАЙОМИТИСЯ З ЦЬЮ ІНСТРУКЦІЄЮ Й ЗБЕРЕГТИ ЇЇ У ДОСТУПНОМУ МІСЦІ.

**СПЕЦІАЛЬНІ ПРАВИЛА ТЕХНІКИ БЕЗПЕКИ
ПІД ЧАС КОРИСТУВАННЯ УСТАТКУВАННЯМ**

Під час шліфування дерев'яних чи металевих поверхонь, напр., таких, що пофарбовані фарбами з додаванням свинцю, імовірно повстання шкідливого пилу. Контакт із таким пилом, чи вдихання його здатне спричинитися до пошкодження здоров'я оператора чи сторонніх осіб. Для запобігання цьому слід використовувати заходи особистої безпеки, напр.: респіратори, захисні окуляри. Рекомендується під'єднувати відсмоктувач пилу.

ПІДГОТОВКА ДО ПРАЦІ З УСТАТКУВАННЯМ

- Під час праці шліфмашину слід ціпко тримати обома руками.
- Перш ніж ввімкнути шліфмашину, слід упевнитися, що наждачний папір не торкається поверхні, що її слід обробити.
- Перш ніж увімкнути устаткування, слід упевнитися, що наждачний папір надійно укріплений, а важелі натягування наждачної стрічки зафіксовано.
- Не допускається торкатися деталей устаткування, що рухаються.
- Не допускається відкладати шліфмашину на бік навіть після вимкнення, перш ніж зупиняться її рухомі частини.

- Рекомендується вдягати захисну протипилову маску («пелюстку»), якщо під час шліфувальних робіт повстає пил. Слід пам'ятати, що пил, який повстає внаслідок шліфування поверхонь фарбованих свинцевими фарбами, а також пил деяких гатунків дерева та металу, є шкідливим.
- Не допускається присутність вагітних і дітей у приміщеннях, де за допомогою шліфмашини усувають фарбу з додатком свинцю чи зв'язків свинцю.
- Не допускається вживати їжу, напої, а також палити у приміщеннях, де за допомогою устаткування усувають фарбу з додаванням свинцю або зв'язків свинцю.
- Рекомендується не вживати довгих переносок.

ПІД ЧАС ЕКСПЛУАТАЦІЇ ШЛІФМАШИНИ

- Під час праці рекомендується вдягати захисні навушники й півмаску.
- Шліфмашина не призначена до праці у «мокрих» умовах.
- Перед під'єднанням шліфмашини до мережі живлення слід упевнитися, що кнопка ввімкнення знаходиться у положенні «вимкнено».
- Мережевий шнур слід тримати здалека від рухомих частин електроінструменту.
- Під час обробки шліфмашиною поверхонь, що знаходяться вище голови, завжди слід носити захисні чи протискалкові окуляри.
- Під час роботи шліфмашиною не допускається спричиняти на неї надмірний тиск, що міг би допровадити до зупинки її рухомих частин.

УВАГА! Устаткування призначене для експлуатації у приміщеннях і не призначене для праці назовні. Незважаючи на застосування безпечної конструкції, заходи безпеки й додаткові засоби особистої безпеки, завжди існує залишковий ризик травматизму під час праці.

БУДОВА І ПРИЗНАЧЕННЯ

Шліфмашина осциляційна являє собою ручний електроінструмент, оснащений однофазним колекторним двигуном із подвійною ізоляцією. Шліфмашина не вимагає додаткового заземлення (II клас електроізоляції). Шліфмашина осциляційна призначена для фінішного шліфування поверхні виробів з дерева, полірування дерев'яних поверхонь лакованих, фінішного полірування металевих поверхонь, усунування іржі чи слідів лаку перед повним лакуванням, фінішної обробки цементних, бетонних поверхонь. Інструмент призначений для використання у ремонтно-будівельних, столярських працях, а також інших аматорських працях.



Не допускається застосування електроінструменту до шліфування матеріалів, що містять магній, азбест або таких, що вкриті гіпсом.

ОПИС МАЛЮНКІВ

Перелік елементів зовнішнього вигляду устаткування, що зазначений нижче, стосується малюнків до цієї інструкції.

1. Колесо регулювання швидкості осциляції
2. Руків'я провідне
3. Кнопка ввімкнення
4. Руків'я основне
5. Ємність для збирання пилу
6. Фіксатор для кріплення наждачного паперу
7. Робоча поверхня
8. Отвори відсмоктування пилу
9. Кнопка кріплення ємності для збирання пилу
10. Кришка ємності для збирання пилу
11. Кнопка блокування кришки
12. Фільтр

* Існує можливість відмінності між фактичним зовнішнім виглядом електроінструменту та таким, що зображений на малюнку

ОПИС ГРАФІЧНИХ СИМВОЛІВ



УВАГА!



ЗАСТЕРЕЖЕННЯ



МОНТАЖ/НАЛАШТУВАННЯ



ІНФОРМАЦІЯ

ПРИНАЛЕЖНОСТІ Й АКСЕСУАРИ

1. Ємність для збирання пилу - 1 шт.
2. Папір наждачний - 2 шт.

ПІДГОТОВКА ДО РОБОТИ

ЗАСАДИ ПІДБОРУ НАЖДАЧНОГО ПАПЕРУ



Наждачний папір із більшим зерном придатний до чорнової обробки більшості матеріалів, натомість папір з дрібнішим зерном — надається до фінішної обробки.

- У разі, якщо поверхня є нерівною, її обробку починають папером більшої зернистості, й обробляють аж поверхню не буде вирівняно.
- Тоді використовують папір середньої зернистості з метою усунення слідів після обробки крупнозернистим папером.
- Обробку поверхні закінчують дрібнозернистим папером.



НАДАННЯ НАЖДАЧНОГО ПАПЕРУ

Вимкніть електроінструмент і витягніть виделку з розетки.



- Оберіть папір властивої зернистості, відповідної до планованого виду робіт.
- Послабте важіль затиску наждачного паперу (6) (мал. А).
- Прикладіть наждачний папір до робочої поверхні шліфмашини (7).
- Упевніться, що отвори у наждачному папері (8) й на робочій поверхні (6) повністю співпали (мал. В).
- Загніть протилежні крайки паперу на торцях робочої поверхні шліфмашини.
- Затисніть важіль затиску наждачного паперу (5) (мал. С).
- Упевніться, що папір міцно закріплений.



Наждачний папір повинен міцно прилягати до робочої поверхні шліфмашини. Провисання паперу не допускається. Якщо під час шліфувальних робіт папір зазнає розтягування, слід усунути провисання, підтягнувши папір, що значно подовжить час його експлуатації.

ВІДСМОКУВАННЯ ПИЛУ



Шліфмашини обладнані робочою поверхнею з т.зв. липучкою. Шліфмашини осциляційна обладнані у ємність для збирання пилу (5), що сприяє утриманню у чистоті поверхні, що її оброблюють. Допускається використовувати тільки відповідний перфорований наждачний папір, що уможливило відсмоктування пилу крізь робочу поверхню до пацівка відсмоктування.

МОНТАЖ-ДЕМОНТАЖ І ЧИЩЕННЯ ЄМНОСТІ ДЛЯ ПИЛУ



- Натисніть кнопку кріплення (9) й витягніть ємність для збирання пилу (5) у напрямку назад (мал. D).
- Змініть кришку ємності для збирання пилу (10), натискаючи на кнопку блокування кришки (11) з обох боків (мал. E).
- Витягніть фільтр (12), очистіть і видаляйте пил із ємності (10) (мал. F).
- Встановіть усі частини у зворотній послідовності від послідовності демонтажу.

- Вставте ємність для збирання пилу (10) до опору, аж буде чути клацання фіксатора кріплення (9) (мал. G).
- Перевірте правильність вставлення ємності для збирання пилу шляхом обережного тягнення за ємність.



Рекомендується випорожнити ємність після її наповнення вже наполовину.

ПОРЯДОК РОБОТИ/РОБОЧІ НАЛАШТУВАННЯ

ВМИКАННЯ-ВИМИКАННЯ



Напряга живлення у мережі повинні відповідати характеристикам, вказаним у таблиці чи шліфмашині.



Ввімкнення: пересуньте перемикач (3) наперед у положення «1».

Вимкнення: пересуньте перемикач (3) назад у положення «0» (мал. H).

РЕГУЛЮВАННЯ ШВИДКОСТІ ОСЦИЛЯЦІЇ

Швидкість осциляції шліфмашини регулюється шляхом встановлення колеса регулювання швидкості осциляції (1) у бажаному положенні. За його допомогою можна встановити швидкість праці, що відповідає властивостям оброблюваного матеріалу. Діапазон швидкостей становить від 1 до 6.

Більші цифри на коліщатку (1) відповідають вищій швидкості праці (мал. I), натомість менші - меншій швидкості праці.

- Обертання коліщатка (1) ліворуч збільшує швидкість осциляції.
- Обертання коліщатка (1) праворуч зменшує швидкість осциляції.



Відповідний вибір швидкості осциляції слід виконувати при ввімкненні на яловому ході шліфмашини. В разі усталення швидкості осциляції під час праці без навантаження можливе зменшення частоти осциляції під час праці під навантаженням.

ПОРЯДОК ПРАЦІ ОСЦИЛЯЦІЙНОЮ ШЛІФМАШИНОЮ

- Під час праці шліфмашину слід цілко тримати обома руками за основне (4) та провідне руків'я (2).
- Шліфмашини повинні спиратися всією робочою поверхнею на площину матеріалу, що його оброблюють.
- Ввімкніть шліфмашину й, спричиняючи на неї помірний тиск, пересувайте її по матеріалу.
- Для того щоб закінчити обробку поверхні, слід зменшити тиск на шліфмашину, піднести шліфмашину над поверхнею й тільки тоді вимкнути електромотор.

ЗБЕРІГАННЯ ТА ОБСЛУГОВУВАННЯ



Перш ніж проводити регламентні роботи чи ремонтувати електроінструмент, його слід вимкнути й від'єднати від мережі.

ДОГЛЯД І ЗБЕРІГАННЯ



- Чистити електроінструмент рекомендується безпосередньо після кожного використання.
- Не допускається чищення устаткування за допомогою води чи іншої рідини.
- Устаткування допускається чистити виключно за допомогою сухої ганчірки, пензля або струменем стисненого повітря низького тиску.
- Не допускається використовувати при цьому ані мийні засоби, ані розчинники, оскільки вони здатні пошкодити пластикові елементи електроінструменту.
- Вентиляційні щілини у корпусі двигуна належить утримувати у чистоті, щоб запобігти перегріванню електроінструмента.
- У разі пошкодження електричного дроту його слід на один із аналогічних характеристиками. Будь-які сервісні та

ремонтні роботи слід виконувати виключно в авторизованому сервісному центрі.

- У разі появи надмірного іскрення комутатора електроінструмент слід передати кваліфікованому спеціалістові на перевірку стану вугільних щіточок двигуна.
- Устаткування зберігають у сухому місці, недоступному для дітей.

ЗАМІНА ВУГІЛЬНИХ ЩІТОК



Вугільні щіточки у двигуні, що зносилися (тобто коротші за 5 мм), спалені чи тріснуті, слід негайно замінити. Завжди слід замінити обидві щіточки одночасно.

Заміну вугільних щіточок завжди слід доручати кваліфікованим спеціалістам і використовувати виключно оригінальні запчастини.



У разі будь-яких неполадок слід звертатися до авторизованого сервісного центру виробника.

ТЕХНІЧНІ ХАРАКТЕРИСТИКИ

НОМІНАЛЬНІ ХАРАКТЕРИСТИКИ

Машина шліфувальна осциляційна 59G324	
Характеристика	Вартість
Напруга живлення	230 В зм.стр.
Частота струму	50 Гц
Потужність номінальна	220 Вт
Швидкість обертів без навантаження, діапазон	6000-12000 хв. ⁻¹
Частота осциляції	12000-24000 хв. ⁻¹
Крок осциляції	2 мм
Розмір робочої поверхні	90 x 187 мм
Розмір наждачного паперу	93 x 230 мм
Клас електроізоляції	II
Маса	1,6 кг
Рік виготовлення	2018

59G324 є позначкою типу та опису устаткування

ІНФОРМАЦІЯ ПРО РІВЕНЬ ШУМУ І КОЛИВАНЬ

Рівень акустичного тиску	$L_{pA} = 79,5$ дБ (А) $K = 3$ дБ (А)
Рівень акустичної потужності	$L_{WA} = 90,5$ дБ (А) $K = 3$ дБ (А)
Значення вібрації (прискорення коливань)	$a_h = 9,382$ м/с ² $K = 1,5$ м/с ²

Інформація щодо галасу та вібрації

Рівень галасу, який утворюється устаткуванням, описаний нижчом: визначення рівня тиску галасу L_{pA} та рівня акустичної потужності L_{WA} (де K означає невпевненість вимірювання). Коливання, які утворюються устаткуванням, виражені значенням прискорення коливань a_h (де K означає невпевненість вимірювання).

Вказані у цій інструкції: рівень утвореного тиску галасу L_{pA} , рівень акустичної потужності L_{WA} та значення прискорення коливань a_h , виміряні згідно з нормою EN 62841-1:2015.

Вказаний рівень коливань a_h може використовуватися до порівняльної характеристики пристроїв і до попередньої оцінки експозиції на коливання.

Вказаний рівень коливань є репрезентативним виключно для основних функцій експлуатації електроінструменту. Якщо електроінструмент експлуатується з іншою метою або з іншими робочими інструментами, рівень коливань може відрізнятись. Рівень коливань може збільшитися у випадку недостатніх або нерегулярних регламентних робіт із устаткуванням. Вищезгадані причини можуть викликати підвищену експозицію вібрації протягом усього періоду експлуатації.

Для ретельного визначення експозиції вібрації слід взяти до уваги періоди, коли устаткуванням вимкнене або коли воно ввімкнене, але не використовується у роботі. Таким чином, після ретельного аналізу всіх факторів сумарна експозиція вібрації може виявитися суттєво меншою.

З метою захисту користувача від наслідків вібрації слід впровадити додаткові заходи безпеки, такі як: регулярний догляд за устаткуванням і робочим інструментом, забезпечення відповідної температури рук, належна організація праці.

ОХОРОНА СЕРЕДОВИЩА



Зужиті продукти, що працюють на електричному живленні, не слід виводити разом з побутовими відходами, а утилізувати в спеціальних закладах. Відомості про утилізацію можна отримати в продавця продукції чи в органах місцевої адміністрації. Відпрацьовані електричні та електронні прилади містять речовини, що не є сприятливими для природного середовища. Обладнання, що не передається до переробки, може становити небезпеку для середовища та здоров'я людини.

* Виробник залишає за собою право внести зміни.

* «Gruha Torhex Spółka z ograniczoną odpowiedzialnością» Spółka komandytowa, z юридичною адресою в Варшаві, ul. Pograniczna 2/4, (тут і далі згадуване як «Gruha Torhex») сповіщає, що всі авторські права на зміст даної інструкції (тут і далі називаної «Інструкція»), в тому на її текст, розміщені світлинні, схематичні рисунки, креслення, а також розташування текстових і графічних елементів належать виключно до Gruha Torhex і застережені відповідно до Закону від 4 лютого 1994 року «Про авторське право і споріднені права» (для орган державного Польщі «Dz. U.» 2006 № 90 л. 631 з подальші змі.). Копіювання, переробка, публікація, переробка в комерційних цілях всієї Інструкції чи окремих її елементів без письмового дозволу Gruha Torhex суворо заборонене. Недотримання до цієї вимоги тягне за собою цивільну та кримінальну відповідальність.



EREDETI HASZNÁLATI UTASÍTÁS FORDÍTÁSA

OSZCILLÁCIÓS CSISZOLÓGÉP 59G324

FIGYELEM: AZ ELEKTROMOS SZERSZÁM ÜZEMBE HELYEZÉSE ELŐTT FIGYELMESEN OLVASSA EL EZT A HASZNÁLATI UTASÍTÁST ÉS ŐRIZZE MEG KÉSŐBBI FELHASZNÁLÁS CÉLJÁRA.

RÉSZLETES BIZTONSÁGI ELŐÍRÁSOK

Fa és fém, pl. ólomot tartalmazó festékekkel kezelt felületek csiszolásakor káros/mérgező porok keletkezhetnek. Az ilyen porokkal való érintkezés, vagy belélegzés az operátort vagy a környező személyeket veszélyeztetheti. Használjon megfelelő egyéni védőeszközöket, mint szűrős arcmaszkot, védőszemüveget. Porelszívó berendezést kell csatlakoztatni.

A CSISZOLÓ HASZNÁLATA ELŐTT

- A használat közben a csiszoló biztonságosan, két kézzel kell tartani.
- A csiszológép bekapcsolása előtt ellenőrizze, hogy nem ér hozzá a csiszolópapír a megmunkálandó anyaghoz.
- A csiszológép bekapcsolása előtt ellenőrizze, hogy a csiszolópapír szolidan rögzítésre került és a papírrögzítő kar a rögzítési pozícióban van.
- Tilos a csiszológép mozgásában lévő részeihez nyúlni.
- Tilos a csiszológépet letenni a forgórészek teljes leállása előtt.
- Arcmaszkot kell használni, ha a csiszolás során por keletkezik. Az egyes fa, vagy fém felületek, vagy ólomot tartalmazó festékek bevont felületek csiszolása során keletkező por ártalmas.
- Terhes nők és gyermekek ne tartózkodjanak abban a helyiségben, ahol ólom tartalmú festék kerül eltávolításra csiszolóval.
- Az olyan helyiségben, ahol ólom tartalmú festék kerül eltávolításra csiszolóval, tilos enni, inni, vagy dohányozni.
- Kerülje a hosszú hosszabbítók használatát.

A CSISZOLÓ HASZNÁLATA ALATT

- A csiszoló használatakor alkalmazzon zajvédő fűtököket és arcmaszkot.
- A csiszolót nem szabad nedvesen üzemeltetni.
- A csiszológép hálózatra csatlakoztatása előtt ellenőrizze, hogy a kapcsológomb nincs a bekapcsolt állapotban.
- A berendezés hálózati kábelét tartsa távol a csiszológép mozgó részeitől.
- Ha az operátor a csiszolót a feje felett használja, alkalmazzon monolux védőszemüveget vagy ütészálló védőszemüveget.
- A csiszoló alkalmazása közben nem szabad túlzottan lenyomni a berendezést, ami a csiszoló megállásához vezethetne.

FIGYELEM! A berendezés beltéri alkalmazásra szolgál.

Az önmagában is biztonságos szerkezeti felépítés, a biztonsági megoldások és a kiegészítő védőfelszerelések alkalmazása mellett is mindig fennmarad a munkavégzés közben bekövetkező balesetek minimális veszélye.

FELÉPÍTÉSE ÉS RENDELTETÉSE

Az oszcillációs csiszológép egyfázisú kommutátoros motorral meghajtott elektromos kéziszerszám. A csiszológép nem igényel védőföldelést (III érintésvédelmi osztály). Az oszcillációs csiszológép fa tárgyak felületi készremunkálását, festékbevonatú fafelületek polírozását, fényezett fémfelületek polírozását, fémfelületek készre polírozását, a rozsdás és festék újbóli fényezés előtti eltávolítását, stb. szolgálja. A csiszoló felújítási-épitő, valamint bármilyen önálló amatőr (barkács) munkákhoz használható.



Tilos a csiszolót mágneset, azbesztet tartalmazó anyagok, vagy gipszsel bevont felületek csiszolásához használni.

AZ ÁBRÁK LEÍRÁSA

Az alábbi számozás a gép elemeinek a jelen használati utasítás ábrái szerinti jelöléseit követi.

1. Regzésszám szabályozó gomb
2. Első fogantyú
3. Kapcsoló
4. Fő markolat
5. Portartály
6. Csiszolópapír befogó
7. Talp
8. Porelvezető nyílások
9. Portartály rögzítő gomb
10. Portartály fedél
11. Fedél retesz gomb
12. Szűrő

* Előfordulhatnak különbségek a termék és az ábrák között.

AZ ALKALMAZOTT PIKTOGRAMOK LEÍRÁSA



FIGYELEM



FIGYELMEZTETÉS



ÖSSZESZERELÉS / BEÁLLÍTÁS



TÁJÉKOZTATÓ

FELSZERELÉSEK ÉS TARTOZÉKOK

1. Porzsák - 1 db
2. Csiszolópapír - 2 db

A MUNKA ELŐKÉSZÍTÉSE

A CSISZOLÓPAPÍR KIVÁLASZTÁSA



A nagyobb szemcseértékű csiszolópapír általánosságban az anyagok zömének durva megmunkálásához alkalmas, míg a kisebb szemcseértékű csiszolópapír a készremunkáláshoz való.



• Amikor a felület nem egyenletes, a munkát nagyobb szemcseértékű csiszolópapírral kell kezdeni a felület kiegyenlítéséhez.

• Ezután közepes szemcseértékű csiszolópapírral távolítsa el a durva csiszolópapír után megmaradt nyomokat.

• Befejezésül finom csiszolópapírral munkálja kézre a felületet.

A CSISZOLÓPAPÍR FELHELYEZÉSE

Csatlakoztassa le az elektromos szerszámot a hálózatról.

• Válassza ki a tervezett munka számára megfelelő csiszolópapírt.

• Engedje fel a csiszolópapírt rögzítő befogókat (6) (A ábra).

• Helyezze fel a csiszolópapírt a csiszoló talpára (7).

• Ellenőrizze, hogy a csiszolópapír furatai (8) és a csiszoló talp furatai (6) teljes egészében fedik egymást (B ábra).

• Hajtsa le a csiszolópapír két végét a csiszológép talpának szélein.

• Rögzítse a csiszolópapírt rögzítő befogókat (5) (C ábra).

• Ellenőrizze, hogy a csiszolópapír biztos módon került rögzítésre.



A csiszolópapírnak szorosan illeszkednie kell a csiszológép talphoz. Nem lehet semmiképpen laza. Amennyiben a csiszolás közben a papír megnyúlik, iktassa ki a lazulást, ami lényegesen meghosszabbítja a felszerelt csiszolópapír élettartamát.



PORELZÍVÁS

A csiszológép tépőzáras talppal rendelkezik. A megmunkált felület tisztán tartásának érdekében az oszcillációs csiszológép felcsatolt portartállyal (5) rendelkezik. Használja a megfelelő, perforált csiszolópapírt, hogy a por a talpon keresztül az elvezető nyílásba kerülhessen.



A PORTARTÁLY LESZERELÉSE / FELSZERELÉSE / TISZTÍTÁSA

• Nyomja be a rögzítő gombot (9) és húzza ki a portartályt (5) hátrafelé (D ábra).

• Vegye le a portartály fedelét (10) megnyomva a fedél rögzítő gombjait (11) a fedél két oldalán (E ábra).

• Vegye ki a szűrőt (12), távolítsa el a port a tartályból és tisztítsa ki (10) (F ábra).

• Szerelje fel az alkatrészeket a leszereléssel ellentétes sorrendben.

• Tolja be a portartályt (10) ütközésig, a rögzítő gomb rákattanásáig (9) (G ábra).

• Ellenőrizze a portartály megfelelő behelyezését a tartály enyhé visszahúzásával.



Ajánlott a portartályt félig tele állapotban kiüríteni.

MUNKAVÉGZÉS / BEÁLLÍTÁSOK

BE- ÉS KIKAPCSOLÁS



A hálózati feszültségnek meg kell egyeznie a csiszológép gyári adattábláján feltüntetett feszültséggel.



Bekapcsolás - tolja el a kapcsolót (3) az „I” pozícióba.

Kikapcsolás - tolja el a kapcsolót (3) az „0” pozícióba. (H ábra)

A REGZÉSSZÁM SZABÁLYOZÁSA



A csiszológép regzésszámát a szabályozó gomb (1) forgatásával és megfelelő helyzetbe állításával lehet beállítani. Ezáltal az elektromos szerszám sebessége a munkadarab tulajdonságaihoz állítható. A sebesség szabályozás tartományja: 1 és 6 között.

Minél nagyobb szám látható a szabályozógomb kerületén (1) (I ábra), annál nagyobb a csiszológép sebessége.

• A szabályozógomb (1) balra csavarásával a regzésszám növekedik,

• A szabályozógomb (1) jobbra csavarásával a regzésszám csökken



A regzésszám megfelelő beállítása menet közben történik, a csiszológép bekapcsolt állapotban. A terhelés nélkül beállított regzésszám lehet alacsonyabb.



A regzésszám megfelelő beállítása menet közben történik, a csiszológép bekapcsolt állapotban. A terhelés nélkül beállított regzésszám lehet alacsonyabb.

AZ OSZCILLÁCIÓS CSISZOLÓGÉP HASZNÁLATA



- A használat közben a csiszoló tiszta, két kézzel kell fogni a főmarkolatnál (4) és az előmarkolatnál (2).
- A teljes csiszoló felületnek a fel kell feküdnie a megmunkált felületre.
- Kapcsolja be a csiszológépet és mérsékeltlen lenyomva tolja előre a munkadarabon.
- A polírozás befejezésekor enyhítse a rányomást, emelje fel a csiszoló a megmunkált felület felett és csak ezután kapcsolja ki a csiszoló motorját.

KEZELÉSE ÉS KARBANTARTÁSA



Bármilyen karbantartási, tisztítási művelet megkezdése előtt a berendezést csatlakoztassa le a hálózatról.

KARBANTARTÁSA ÉS TÁROLÁSA



- Minden esetben ajánlott a használat befejeztével azonnali megtisztítani a szerszámot.
- A tisztításához ne használjon vizet vagy egyéb folyadékot.
- A berendezést száraz szövettel, vagy alacsony nyomású sűrített levegővel kell tisztítani.
- Ne használjon tisztítószer vagy oldószert, mert megrongálhatja a műanyagból készült alkatrészeket.
- Rendszeresen tisztítsa ki a motor házának szellőzőnyílásait, hogy megelőzze ezzel a berendezés esetleges túlmelegedését.
- Amennyiben a hálózati kábel megsérül, vigye a berendezést szervizbe azonos paraméterű kábelre való cserélés érdekében. Ezt a műveletet szakképzett szakemberre kell bízni, vagy a berendezést szervizbe kell vinni.
- Amennyiben a kommutátor túlzott mértékben szikrázik, szakképzett személlyel ellenőriztesse a motor szénkeféinek állapotát.
- A berendezés mindenkor száraz, gyermekektől elzárt helyen tárolandó.

A SZÉNKEFÉK CSERÉJE



A motor elhasználódott (5 mm-nél rövidebb), elégett vagy megrepedt szénkeféit azonnal ki kell cserélni. A két szénkeféet minden esetben együtt kell kicserélni.



A szénkefék cseréjét kizárólag szakemberrel végeztesse, és kizárólag eredeti alkatrészek felhasználásával.

Bármiféle felmerülő meghibásodás javítását bízva a gyártó márkaszervizére.

MŰSZAKI JELLEMZŐK

NÉVLEGES ADATOK

Oscillációs csiszológép 59G324	
Paraméter	Érték
Tápfeszültség	230 V AC
Hálózati frekvencia	50 Hz
Névleges teljesítmény	220 W
Forgási sebesség terjedeleme terhelés nélkül	6000-12000 min ⁻¹
Rezgésszám	12000-24000 min ⁻¹
Oscillálás lökethossza	2 mm
A csiszolóaltp mérete	90 x 187 mm
A csiszolópapír méretei	93 x 230 mm
Érintésvédelmi osztály	II
Tömege	1,6 kg
Gyártás éve	2018
A 59G324 mind a gép típusát, mind meghatározását jelenti	

ZAJ- ÉS REZGÉSVÉDELMI ADATOK

Hangnyomás-szint	$L_{pA} = 79,5 \text{ dB(A)}$ $K = 3 \text{ dB(A)}$
Hangteljesítmény-szint	$L_{WA} = 90,5 \text{ dB(A)}$ $K = 3 \text{ dB(A)}$
Rezgégyorsulási érték	$a_{hv} = 9,382 \text{ m/s}^2$ $K = 1,5 \text{ m/s}^2$

Zajjal és vibrációval kapcsolatos információk

A berendezés által kibocsátott zaj a kibocsátott hangnyomás-szinttel L_{pA} és a hangerő-szinttel L_{WA} került leírásra, (ahol a K mérési bizonytalanság). A berendezés által gerjesztett rezgés az a_{hv} rezgégyorsulással került leírásra (ahol a K a mérési pontatlanság). A jelen útmutatóban megadott: kibocsátott hangnyomás-szint L_{pA} , hangerő-szint L_{WA} , valamint a rezgégyorsulás a_{hv} az EN 62841-1/2015 irányelv szerint került megmérésre.

Az a rezgégyorsulás a berendezések összehasonlításához és a rezgés előzetes kiértékeléséhez használható fel.

A megadott rezgési szint egyedül a berendezés alapvető alkalmazásaira vonatkozik. Amennyiben a berendezés egyéb alkalmazásokra vagy egyéb munkaszerszámokkal kerül felhasználásra, a rezgés szintje módosulhat. A berendezés nem elegendő, vagy túl ritka karbantartása magasabb rezgést fog kiváltani. A fent megadott okok növelhetik a rezgés mértékét a munkavégzés folyamata alatt.

A rezgés mértékének felbecsüléséhez vegye figyelembe azokat az időszakokat, amikor a berendezés ki van kapcsolva, vagy amikor be van kapcsolva, de nincs használatban. Az összes tényező pontos felbecsülése után az összes rezgés mértéke lényegesen kisebb lehet.

A felhasználó rezgés hatása elleni védelme érdekében további biztonsági intézkedéseket kell megtenni: a berendezés és a munkaszerszámokat ciklikus karbantartása, a kezek megfelelő hőmérséklete és a megfelelő munkaszervezés.

KÖRNYEZETVÉDELME



Az elektronikus üzemi termékeket ne dobja ki a házi szeméttel, hanem azt adja le hulladékkezelésre, hulladékgyűjtésre szakosodott helyen. A hulladékkezeléssel kapcsolatos kérdéseire választ kaphat a termék kereskedőjétől, vagy a helyi hatóságoktól. Az elhasznált elektromos és elektronikai berendezések a természeti környezetre ható anyagokat tartalmaznak. A hulladékkezelésnek, újrahasonlításnak nem alávetett berendezések potenciális veszélyforrásoknak a környezet és az emberi egészség számára.

* A változtatás joga fenntartva!

A „Grupe Topex Spółka z ograniczoną odpowiedzialnością” Spółka komandytowa (székhelye: Varsó, ul. Pograniczna 2/4) (a továbbiakban: „Grupe Topex”) kijelenti, hogy a jelen használati utasítás (továbbiakban „Használati Utasítás”) tartalmával – ideértve többek között annak szövegével, a felhasznált fényképekkel, vázlatokkal, rajzokkal, valamint a formai megjelenéssel – kapcsolatos összes szerzői jog a Grupe Topex kizárólagos tulajdonát képezi és mint ilyenek jogi védelem alatt állnak, az 1994. február 4-i, a szerzői és ahhoz hasonló jogokról szóló törvényben foglaltak szerint (Dz.U. (Törvénytárgyaló) 2006. évf. 90. szám 631. tétel, a későbbi változatokkal). A Használati Utasítás egészének vagy bármely részletének hasznosításának céljából történő másolása, feldolgozása, közzététele, megváltoztatása a Grupe Topex írásos engedélye nélkül polgárgazdasági és büntetőjogi felelősségre vonás terhé mellett szigorúan tilos.



TRADUCERE A INSTRUCȚIUNILOR ORIGINALE MAȘINĂ DE ȘLEFUIT OSCILANTĂ 59G324

NOTĂ: ÎNAINTE DE ÎNCEPE UTILIZAREA UNELTEI ELECTRICE CITIȚI CU ATENȚIE INSTRUCȚIUNILE ȘI PĂSTRAȚI-LE PENTRU UTILIZARE ULTERIOARĂ.

REGULI DE SIGURANȚĂ DETALIAE

În timpul șlefuirii suprafețelor din lemn și metal, de exemplu celor vopsite cu vopsele cu plumb, se pot forma pulberi nocive / toxice. Contactul sau inhalarea acestor pulberi pot pune în pericol sănătatea operatorului sau a persoanelor străine. Trebuie folosite echipamente de protecție individuală adecvate, cum ar fi semi-mășți de filtrare, ochelari de protecție. Conectați sistemul de aspirare a pulberii.

ÎNAINTE DE A ÎNCEPE UTILIZAREA MAȘINII DE ȘLEFUIT

- În timpul utilizării, țineți bine mașina de șlefuit cu ambele mâini.
- Înainte de conectarea mașinii de șlefuit, asigurați-vă că ea nu atinge cu hârtia abrazivă materialul care urmează să fie prelucrat.
- Înainte de a porni mașina de șlefuit, asigurați-vă că hârtia abrazivă este bine fixată și că pârghiile de prindere a hârtiei sunt în poziția de strângere a hârtiei.
- Se interzice atingerea pieselor mașinii de șlefuit care sunt în mișcare.
- Nu așezați mașina de șlefuit după oprirea ei înainte de oprirea pieselor în mișcare.
- Trebuie utilizată o mască de protecție dacă în timpul șlefuirii se produce praf. Praful emis în timpul șlefuirii anumitor suprafețe de lemn și metal vopsite cu vopsea de plumb este dăunător.
- Femelle însărcinate și copiii nu trebuie să intre în încăperea unde vopseaua care conține compuși de plumb este îndepărtată cu ajutorul mașinii de șlefuit.
- Nu mâncați, nu beți și nu fumați în încăperea în care vopseaua care conține compuși de plumb este îndepărtată cu mașina de șlefuit.
- Evitați utilizarea cablurilor prelungitoare lungi.

ÎN TIMPUL UTILIZĂRII MAȘINII DE ȘLEFUIT

- În timpul lucrului cu mașina de șlefuit purtați întotdeauna aparatori antifonice de urechi și o semi-mască de protecție.
- Mașina de șlefuit nu este potrivită pentru lucrările umede.
- Înainte de a conecta mașina de șlefuit la rețea, verificați dacă butonul de comutare nu este în poziția de conectare.
- Cablul de alimentare al dispozitivului trebuie păstrat întotdeauna departe de părțile în mișcare ale mașinii de șlefuit.
- Când se lucrează cu mașina de șlefuit de-a-supra capului, trebuie folosiți gogle de protecție sau ochelari anti-impact.
- În timpul lucrului cu mașina de șlefuit, se interzice exercitarea unei presiuni excesive care ar putea duce la oprirea mașinii.

NOTĂ! Dispozitivul este destinat pentru lucrări de interior.

Cu toate că de la bun început s-a conceput o structură sigură, precum și măsuri de siguranță și de protecție suplimentare, există întotdeauna un risc minim de vătămări corporale în timpul muncii.

STRUCTURA ȘI DESTINAȚIA

Mașina de șlefuit oscilantă este o sculă electrică portabilă, acționată de un motor comutator monofazat. Mașina de șlefuit nu necesită împământare de protecție (izolație de clasa II). Mașina de șlefuit oscilantă este destinată pentru finisarea prin șlefuire a suprafețelor produselor din lemn, lustruirea suprafețelor de lemn acoperite cu lac, lustruirea finală a suprafețelor metalice lăcuite, îndepărtarea ruginii sau a urmelor de lac înainte de o nouă lăcuire, etc. Domeniile sale de utilizare sunt executarea lucrărilor de reparații și de construcție,

tâmplărie și toate lucrările în domeniul activităților independente de amator (meșterit)



Nu utilizați mașina de șlefuit pentru șlefuirea materialelor care conțin magneziu, azbest sau suprafețelor acoperite cu ipso.

DESCRIEREA PAGINILOR GRAFICE

Numerotarea de mai jos se referă la componentele dispozitivului prezentate pe paginile grafice ale acestei instrucțiuni.

1. Butonul de reglare a vitezei de oscilație
2. Prinderea frontală
3. Comutator
4. Mânerul de bază
5. Recipient de praf
6. Clemă de prindere a hârtiei abrazive
7. Talpa
8. Orificii de evacuare a prafului.
9. Butonul de fixare a recipientului de praf
10. Capacul recipientului de praf
11. Butoane pentru blocarea capacului
12. Filtru

* Pot exista diferențe între desen și produs.

DESCRIEREA SIMBOLURILOR GRAFICE FOLOSITE



ATENȚIE



AVERTIZARE



MONTAJ/SETĂRI



INFORMAȚIE

ECHIPAMENT ȘI ACCESORII

1. Recipient pentru praf - 1 buc.
2. Hârtie abrazivă - 2 buc.

PRĂGĂTIREA PENTRU LUCRU

SELECTAREA HĂRTIEI ABRAZIVE



Hârtia abrazivă cu granulație groasă este în general potrivită pentru prelucrarea brută a majorității materialelor, iar hârtia cu granulație fină este utilizată pentru lucrările de finisare.

- Dacă suprafața nu este uniformă, porniți lucrarea cu hârtie cu granulație groasă și continuați până la netezirea suprafeței.
- În continuare, utilizați hârtie cu granulație medie pentru a elimina urmele rămase după prelucrarea cu hârtie grosieră.
- În final trebuie folosită hârtia cu granulație fină pentru a încheia operația de finisare.

FIXAREA HĂRTIEI ABRAZIVE



Deconectați sula electrică de la sursa de alimentare.



- Selectați gradația hârtiei abrazive adecvată lucrărilor planificate.
- Slăbiți clemele de fixare a hârtiei abrazive (6) (fig. A).
- Așezați hârtia abrazivă smirghelul pe piciorul mașinii de șlefuit (7).
- Asigurați-vă că orificiile din hârtia abrazivă (8) și piciorul de lucru (6) se suprapun complet (fig. B).
- Îndoiiți ambele capete ale hârtiei abrazive pe marginile piciorului mașinii de șlefuit.
- Strângeți clemele de prindere a hârtiei abrazive (5) (fig. C).
- Asigurați-vă că hârtia abrazivă este bine atașată.



Hârtia abrazivă trebuie să adere strâns la piciorul mașinii de șlefuit. Nu poate exista niciun loc slabit. Dacă în timpul șlefuirii hârtia se întinde, trebuie înălțurată slăbirea, ceea ce va prelungi semnificativ durata de viață a benzii de hârtie abrazive.

ASPIRREA PULBERII



Mașina de șlefuit posedă un picior cu așa-numitul velcro. Pentru a menține suprafața prelucrată în stare curată, mașina de șlefuit oscilantă are un recipient de praf (5) atașat. Trebuie utilizată hârtia abrazivă perforată corespunzătoare pentru a permite pulberii să ajungă prin picior la orificiul de evacuare.

DEMONTAREA / MONTAREA / CURĂȚAREA RECIPIENTULUI DE PRAF



- Apăsați butonul de fixare (9) și trageți recipientul de praf (5) înapoi (fig. D).
- Scoateți capacul rezervorului de praf (10) prin apăsarea butoanelor de blocare a capacului (11) de pe ambele părți (fig. E).
- Scoateți filtrul (12), curățați-l și îndepărtați praful din recipient (10) (fig. F).
- Reasamblați toate componentele în ordinea inversă demontării.
- Introduceți recipientul de praf (10) până la capăt, până când sare butonul de fixare (9) (fig. G).
- Verificați dacă recipientul de praf este așezat corect prin tragerea ușoară a acestuia.



Se recomandă golirea recipientului de praf după umplerea acestuia pe jumătate.

LUCRUL / SETĂRI

CONECTARE / DECONECTARE



Tensiunea de alimentare trebuie să corespundă tensiunii specificate pe plăcuța de fabricație a mașinii de șlefuit.



Conectare – deplasați comutatorul (3) înainte în poziția „I”.
Deconectare – deplasați comutatorul (3) înapoi în poziția „0” (fig. H).

REGLAREA VITEZEI DE OSCILARE



Viteza de oscilație a mașinii de șlefuit se reglează prin rotirea și fixarea butonului de reglare (1) în poziția dorită. Acest lucru vă permite să reglați viteza de lucru a sculei electrice la proprietățile materialului prelucrat. Intervalul de reglare a vitezei este de la 1 la 6.

Cu cât este mai mare numărul de pe circumferința butonului (1) (fig. I), cu atât este mai mare viteza de lucru a mașinii.

- Răsucirea butonului (1) spre stânga mărește viteza de oscilație,
- Răsucirea butonului (1) spre dreapta determină reducerea vitezei de oscilație



Selecția corectă a vitezei de oscilație se efectuează în timpul punerii în funcțiune a mașinii de șlefuit. Viteza de oscilație setată fără sarcină în timpul funcționării poate fi mai mică.

LUCRUL CU MAȘINA DE ȘLEFUIT OSCILANTĂ



- În timpul utilizării, mașina de șlefuit trebuie ținută puternic, cu ambele mâini pe mânerul principal (4) și prinderea anterioară (2).
- Întreaga suprafață care șlefuieste trebuie să se sprijine pe suprafața de lucru.
- Conectați mașina de șlefuit și exercitați o presiune moderată asupra materialului de prelucrat.
- La terminarea lustruirii, reduceți presiunea ridicând mașina de șlefuit deasupra suprafeței de prelucrat și de-abia atunci opriți motorul acesteia.

OPERAREA ȘI ÎNTREȚINEREA



Înainte de a începe orice reglare, întreținere sau reparații, dispozitivul trebuie să fie deconectat de la rețea.

ÎNTREȚINERE ȘI DEPOZITARE



- Se recomandă curățarea dispozitivului direct după fiecare utilizare.
- Nu folosiți apă sau alte lichide pentru curățare.
- Curățați dispozitivul cu o bucată de pânză uscată sau suflați cu aer comprimat la presiune scăzută.

• Nu utilizați niciun fel de agenți de curățare sau solvenți deoarece pot deteriora piesele din plastic.

• Curățați în mod regulat fanțele de ventilație din carcasa motorului pentru a preveni supraîncălzirea dispozitivului.

• În cazul deteriorării cablului de alimentare, acesta trebuie înlocuit cu un cablu cu aceiași parametri. Această procedură trebuie să fie încredințată unui specialist calificat sau dispozitivul trebuie predat unui service.

• În cazul scânteierii excesive pe comutator, periile de carbon trebuie să fie controlate de o persoană calificată.

• Dispozitivul trebuie păstrat întotdeauna într-un loc uscat, inaccesibil copiilor.

SCHIMBAREA PERIILOR DE CARBON

Periile de carbon ale motorului (mai scurte de 5 mm), arse sau crăpate trebuie înlocuite imediat. Întotdeauna, cele două peri de carbon sunt înlocuite în același timp.

Înlocuirea periilor de carbon trebuie efectuată numai de către o persoană calificată care utilizează piese originale.

Toate tipurile de defecte trebuie eliminate de serviciul autorizat al producătorului

PARAMETRII TEHNICI

DATE NOMINALE

Mașina de șlefuit oscilantă 59G324	
Parametru	Valoarea
Tensiune de alimentare	230 V AC
Frecvența de alimentare	50 Hz
Puterea nominală	220 W
Intervalul vitezei de rotație fără sarcină	6000-12000 min ⁻¹
Numărul de oscilații	12000-24000 min ⁻¹
Pasul oscilației	2 mm
Dimensiunea tălpii de șlefuire	90 x 187 mm
Dimensiunea hârtiei abrazive	93 x 230 mm
Clasa de protecție	II
Masa	1,6 kg
Anul de producție	2018
59G324 înseamnă atât tipul, cât și definiția mașinii	

DATE PRIVIND ZGOMOTUL ȘI VIBRAȚIILE

Nivelul presiunii acustice	$L_{pA} = 79,5 \text{ dB(A)}$ $K = 3 \text{ dB(A)}$
Nivelul puterii acustice	$L_{wA} = 90,5 \text{ dB(A)}$ $K = 3 \text{ dB(A)}$
Valoarea accelerațiilor vibrațiilor	$a_{1v} = 9,382 \text{ m/s}^2$ $K = 1,5 \text{ m/s}^2$

Informații cu privire la zgomot și vibrații

Nivelul de zgomot emis de dispozitiv este descris de: nivelul presiunii acustice emise L_p , și nivelul de putere acustică L_w (unde K reprezintă incertitudinea de măsurare). Vibrațiile emise de dispozitiv sunt descrise de valoarea accelerațiilor vibraționale a_v (unde K este incertitudinea de măsurare).

Nivelurile presiunii acustice L_p , emise, nivelul de putere acustică L_w și valorile accelerațiilor vibrațiilor a_v , prezentate în această instrucțiune, au fost măsurate în conformitate cu EN 62841-1: 2015. Nivelul de vibrații a_v , prezenta, poate fi folosit pentru a compara dispozitivele și pentru a pre-evalua expunerea la vibrații.

Nivelul de vibrații specificat este reprezentativ numai pentru aplicațiile de bază ale dispozitivului. Dacă dispozitivul este utilizat pentru alte aplicații sau cu alte unelte de lucru, nivelul vibrațiilor se poate schimba. Nivelurile mai ridicate ale vibrațiilor vor fi afectate de întreținerea insuficientă sau prea rară a dispozitivului. Motivele prezentate mai sus pot cauza o expunere crescută la vibrații pe toată perioada de lucru.

Pentru a estima cu exactitate expunerea la vibrații, trebuie să se țină cont de momentul în care dispozitivul este oprit sau când acesta este pornit, dar nu este utilizat. După o estimare precisă a tuturor factorilor, expunerea totală la vibrații poate fi semnificativ mai mică.

Pentru a proteja utilizatorul de efectele vibrațiilor, trebuie introduse măsuri de siguranță suplimentare, cum ar fi: întreținerea periodică a dispozitivului și a uneltelor de lucru, asigurarea unei temperaturi corespunzătoare mâinilor și organizarea adecvată a muncii.

PROTECȚIA MEDIULUI



Produsele cu alimentare electrică nu trebuie aruncate împreună cu deșeurile menajere, ele trebuie preluate pentru eliminare unor unități speciale. Informațiile cu privire la eliminarea acestora sunt deținute de vânzătorul produsului sau de autoritățile locale. Echipamentul electric și electronic uzat conține substanțe care nu sunt indifferente pentru medii înconjurătoare. Echipamentul nesusus reciclat constituie un pericol potențial pentru mediu și sănătatea umană.

* Se rezervă dreptul de a face schimbări.

*Grupa Topex SRL Societate comanditară cu sediul în Varșovia str.Pograniczna 2/4 (în continuare "Grupa Topex") informează că, toate drepturile de autor referitor la instrucțiunile prezente (în continuare "instrucțiuni") atât conținutul, fotografiile, schemele, desenele cât și compoziția, aparțin exclusiv Grupa Topex-ului fiind ocrotite de drept în baza legii din 4 februarie 1994, referitor la dreptul autorului și similare (Legea 2006 nr.90 poz.631 cu republicările ulterioare). Copierea, schimbarea, publicarea, modificarea parțială sau totală cu scop comercial fără acceptarea în scris a Grupa Topex-ului, este strict interzisă și poate fi trasă la răspundere de drept civil și penal.



PŘEKLAD PŮVODNÍHO NÁVODU K POUŽÍVÁNÍ

OSCILAČNÍ BRUSKA 59G324

POZOR: PŘED ZAHÁJENÍM POUŽÍVÁNÍ ELEKTRICKÉHO NÁŘADÍ SI PEČLIVĚ PŘEČTĚTE TENTO NÁVOD A USCHOVEJTE JEJ PRO POZDĚJŠÍ POTŘEBU.

PODROBNÉ BEZPEČNOSTNÍ POKYNY

Při broušení dřevěných a kovových povrchů, které jsou např. natěné barvami s příměsí olova, může vznikat škodlivý/toxický prach. Kontakt s tímto prachem nebo jeho vdechování může ohrozit zdraví osoby obsluhující nářadí nebo přítomných nepovolovaných osob. Je nutné používat příslušné osobní ochranné prostředky, např.: filtrační polomasky, ochranné brýle. Je třeba připojit zařízení pro odvádění prachu.

PŘED ZAHÁJENÍM POUŽÍVÁNÍ BRUSKY

- Při používání brusky pevně držte oběma rukama.
- Před zapnutím brusky se přesvědčte, zda se brusný papír nedotýká povrchu, který má být obráběn.
- Před zapnutím brusky se přesvědčte, zda je brusný papír řádně připraven a zda se páčky pro připnutí papíru nacházejí v poloze uchycení papíru.
- Nedotýkejte se pohybujících se součástí brusky.
- Po vypnutí brusky neokládejte, dokud se pohybující se součásti nezastaví.
- Používejte ochrannou masku, pokud se při broušení tvoří prach. Prach tvořící se při broušení povrchů natěných olověnou barvou, některých druhů dřeva a kovu je škodlivý.
- Zabraňte přístupu těhotných žen a dětí do místnosti, ve které je pomocí brusky odstraňována barva obsahující sloučeniny olova.
- Nejezte, nepijte a nekurte v místnosti, ve které je pomocí brusky odstraňována barva obsahující sloučeniny olova.
- Nepoužívejte dlouhé prodlužovací kabely.

PŘI POUŽÍVÁNÍ BRUSKY

- Při práci s bruskou vždy používejte chrániče sluchu a ochrannou polomasku.
- Bruska není vhodná pro práci na mokro.
- Před zapojením brusky do elektrické sítě zkontrolujte, zda se zapínač nenachází v poloze „zapnuto“.
- Napájecí kabel zařízení se nikdy nesmí dostat do kontaktu s pohybujícími se součástmi brusky.
- Při práci s bruskou ve výšce přesahující výšku postavy používejte uzavřené ochranné brýle nebo brýle na ochranu proti odpráskávajícímu povrchu.
- Při broušení příliš netlačte na brusku, protože by mohlo dojít k jejímu zastavení.

POZOR! Zařízení slouží k práci v uzavřených prostorech.

I přes použití konstrukce z podstaty věci bezpečné, používání vzdušných prostředků a dodatečných ochranných prostředků, vždy existuje reziduální riziko poranění během práce.

KONSTRUKCE A POUŽITÍ

Oscilační bruska je ručním elektrickým nářadím, které je poháněno jednofázovým komutátorovým motorem. Bruska nevyžaduje ochranné uzemnění (II. třída izolace). Oscilační bruska je určena k povrchovému finálnímu broušení dřevěných výrobků, leštění lakovaných dřevěných povrchů, finálnímu leštění lakovaných kovových povrchů, odstraňování rzi či zbytků laku před opětovným lakováním apod. Používá se při provádění rekonstrukčních, stavebních, truhlářských a veškerých kutilských prací.



Nepoužívejte brusku k broušení materiálů obsahujících hořčík, azbest nebo k broušení povrchů pokrytých sádro.

POPIS STRAN S VYOBRAZENÍMI

Níže uvedené číslování se vztahuje k prvkům zařízení znázorněným na vyobrazeních v tomto návodu.

1. Otočný knoflík pro regulaci rychlosti oscilace
2. Přední rukojeť
3. Zapínač
4. Hlavní rukojeť
5. Nádoba na prach
6. Svorka brusného papíru
7. Patka
8. Otvory pro odvádění prachu
9. Tlačítko upevnění nádoby na prach
10. Kryt nádoby na prach
11. Tlačítka zajištění krytu
12. Filtr

* Skutečný výrobek se může lišit od vyobrazení.

POPIS POUŽITÝCH GRAFICKÝCH OZNAČENÍ



POZOR



VÝSTRAHA



MONTÁŽ / NASTAVENÍ



INFORMACE

VYBAVENÍ A PŘÍSLUŠENSTVÍ

1. Nádoba na prach – 1 ks
2. Brusný papír – 2 ks

PŘÍPRAVA K PRÁCI

VOLBA BRUSNÉHO PAPIŘU



Brusný papír s hrubším zrněním je obecně vhodný pro hrubé opracování většiny materiálů, papír s jemnějším zrněním se používá při dokončovacích pracích.

- Je-li povrch nerovný, pak začněte brousit při použití hrubozrnného papíru a pokračujte, dokud povrch nebude rovný.
- Následně použijte střednězrnný papír za účelem odstranění stop po opracování hrubozrnným papírem.
- Na závěr použijte jemnozrnný papír pro provedení konečné úpravy.

PŘIPEVŇOVÁNÍ BRUSNÉHO PAPIŘU



Odpojte elektrický nástroj od napájení.



- Zvolte brusný papír s hrubostí vhodnou pro zamýšlenou činnost.
- Uvolněte svorky pro upevnění brusného papíru (6) (obr. A).
- Umístěte brusný papír na patce brusky (7).
- Přesvědčte se, zda se otvory v brusném papíru (8) a pracovní části (6) zcela kryjí (obr. B).
- Ohněte oba konce brusného papíru na okrajích brusné části brusky.
- Zaklapněte svorky pro upevnění brusného papíru (5) (obr. C).
- Přesvědčte se, zda je brusný papír řádně uchycen.



Brusný papír musí těsně přiléhat k brusné části brusky. Nesmí se vyskytovat žádná vůle. Pokud během broušení dojde k prodloužení papíru, pak je nutno toto uvolnění odstranit, což výrazně prodlouží životnost používaného proužku brusného papíru.

ODSÁVÁNÍ PRACHU



Bruska má patku s tzv. suchým zipem. Oscilační bruska je vybavena nádobou na prach (5) pro udržení čistoty obráběného povrchu. Používejte vhodný perforovaný brusný papír, aby se prach mohl dostávat patkou k odváděcímu otvoru.

DEMONTÁŽ / MONTÁŽ / ČIŠTĚNÍ NÁDOBY NA PRACH



- Stiskněte upínací tlačítko (9) a vysuňte nádobu na prach (5) dozadu (obr. D).
- Sundejte kryt nádoby na prach (10) stisknutím zajišťovacích tlačítek krytu (11) na obou stranách (obr. E).
- Vyměňte filtr (12), vyčistěte a odstraňte prach z nádoby (10) (obr. F).
- Montáž všech prvků proveďte v obráceném pořadí.
- Vložte nádobu na prach (10) na doraz, až zaskočí upínací tlačítko (9) (obr. G).
- Zkontrolujte správnost uchycení nádoby na prach lehkým potáhnutím za nádobu.



Doporučuje se vyprazdňovat nádobu na prach již po naplnění pouze z poloviny.

PROVOZ / NASTAVENÍ

ZAPÍNÁNÍ / VYPÍNÁNÍ



Síťové napětí musí odpovídat hodnotě napětí uvedené na typovém štítku brusky.



Zapnutí – přemístěte zapínač (3) dopředu do polohy „I“.
Vypnutí – přemístěte zapínač (3) dozadu do polohy „0“ (obr. H).

REGULACE RYCHLOSTI OSCILACE



Otáčky motoru brusky se regulují otočením a nastavením otočného kolečka pro regulaci otáček (1) do požadované polohy. Umožňuje to přizpůsobení pracovní rychlosti elektrického nářadí vlastnostem obráběného materiálu. Rychlost lze regulovat v rozsahu od 1 do 6.

Čím vyšší číslo se objeví na obvodu otočného knoflíku (1) (obr. I), tím vyšší je rychlost brusky.

- Otočením otočného knoflíku (1) doleva se rychlost oscilace zvyšuje,

- Otočením otočného knoflíku (1) doprava se rychlost oscilace snižuje.



Volba příslušné rychlosti oscilace se provádí, když je bruska v provozu, zapnutá. Rychlost oscilace nastavená bez zatížení může být během práce nižší.

PRÁCE S OSCILAČNÍ BRUSKOU



- Během používání držte brusku pevně oběma rukama za hlavní rukojeť (4) a přední úchyt (2).
- Celý brusný povrch se musí dotýkat obráběného povrchu.
- Zapněte brusku a pohybujte jí po obráběném materiálu. Na brusku při tom mírně tlače.
- Při dokončování leštění snižte tlak, nadzvedněte brusku nad obráběný povrch a teprve pak vypněte motor brusky.

PÉČE A ÚDRŽBA



Před zahájením jakýchkoliv činností spojených se seřizováním, údržbou nebo opravami je nutno zařízení odpojit od elektrické sítě.

ÚDRŽBA A SKLADOVÁNÍ



- Doporučuje se čistit zařízení ihned po každém použití.
- K čištění nepoužívejte vodu ani jiné kapaliny.
- Čistěte zařízení suchým hadříkem nebo proudem stlačeného vzduchu s nízkým tlakem.
- Nepoužívejte žádné čisticí prostředky ani rozpouštědla, jelikož může dojít k poškození plastových součástí.
- Pravidelně čistěte ventilační otvory v krytu motoru, aby nedocházelo k přehřátí zařízení.
- V případě poškození napájecího kabelu je třeba jej vyměnit za kabel se stejnými parametry. Touto činností pověřte kvalifikovaného odborníka nebo zařízení odnese do servisu.
- Vyskytuje-li se na komutátoru nadměrné jiskření, nechte zkontrolovat stav uhlíkových kartáčů motoru kvalifikovanou osobou.
- Skladujte zařízení vždy na suchém místě mimo dosah dětí.

VYMĚNA UHLÍKOVÝCH KARTÁČŮ



Opatřebované (kratší než 5 mm), spálené nebo prasklé uhlíkové kartáče motoru je třeba neprodleně vyměnit. Vždy je nutné vyměnit současně oba uhlíkové kartáče. Uhlíkové kartáče smí vyměňovat pouze kvalifikovaná osoba za použití originálních dílů.



Veškeré záady je nutné nechat odstranit v autorizovaném servisu výrobce.

TECHNICKÉ PARAMETRY

JMENOVITÉ ÚDAJE

Oscilační bruska 59G324	
Parametr	Hodnota
Napájecí napětí	230 V AC
Napájecí kmitočet	50 Hz
Jmenovitý výkon	220 W
Rozsah otáček bez zatížení	6000-12000 min ⁻¹
Počet oscilací	12000-24000 min ⁻¹
Zdvih oscilace	2 mm
Velikost brusné části	90 x 187 mm
Velikost brusného papíru	93 x 230 mm
Třída ochrany	II
Hmotnost	1,6 kg

Rok výroby	2018
59G324 znamená typ a určení stroje	

ÚDAJE O HLUKU A VIBRACÍCH

Hladina akustického tlaku	$L_{p_A} = 79,5 \text{ dB(A)}$ $K = 3 \text{ dB(A)}$
Hladina akustického výkonu	$L_{W_A} = 90,5 \text{ dB(A)}$ $K = 3 \text{ dB(A)}$
Hodnota zrýchlení vibráci	$a_h = 9,382 \text{ m/s}^2$ $K = 1,5 \text{ m/s}^2$

Informácie týkajúce sa hluku a vibráci

Hladina emisie hluku zařízení byla popsána: úrovní emise akustického tlaku L_{p_A} a úrovní akustického výkonu L_{W_A} (kde K je nejistota měření). Vibrace, které zařízení vysílá, byly popsány hodnotou zrýchlení vibrací a_h (kde K je nejistota měření).

Uvedené v tomto návodu: hladina emise akustického tlaku L_{p_A} , úroveň akustického výkonu L_{W_A} a hodnoty zrýchlení vibrací a_h byly naměřeny v souladu s normou EN 62841-1:2015.

Uvedená úroveň vibrací a_h může být použita ke srovnání zařízení a prvotnímu posouzení expozice vibracím.

Uvedená hladina vibrací je reprezentativní pro základní použití zařízení. Je-li zařízení používáno pro jiné práce nebo s jinými pracovními nástroji, může být úroveň vibrací jiná. Na vyšší vibrace může mít vliv nedostatečná nebo prováděná příliš zřídka údržba zařízení. Výše uvedené příčiny mohou způsobit navýšení expozice vibracím během celé doby provozu.

Pro přesné zhodnocení expozice vibracím je potřeba zohlednit období, kdy je zařízení vypnuto nebo kdy je zapnuto, ale nepoužíváno k práci. Po důkladném zhodnocení všech faktorů může být celková expozice vibracím mnohem nižší.

K ochraně uživatele proti účinkům vibrací, je nutné zavést další bezpečnostní opatření, jako například: cyklická údržba zařízení a pracovních nástrojů, zajištění teploty rukou a vhodná organizace práce.

OCHRANA ŽIVOTNÍHO PROSTŘEDÍ



Elektricky napájené výrobky nevyhazujte spolu s domácím odpadem, nýbrž je odevzdejte k likvidaci v příslušných závodech pro zpracování odpadu. Informace ohledně likvidace Vám poskytne prodejce nebo místní úřady. Použitá elektrická a elektronická zařízení obsahují látky škodlivé pro životní prostředí. Nerecyklovaná zařízení představují potenciální nebezpečí pro životní prostředí a zdraví osob.

* Právo na provádění změn je vyhrazeno.

„Grupa Topex Spółka z ograniczoną odpowiedzialnością Spółka komandytowa se sídlem ve Varšavě, na ul. Pograniczna 2/4 (dále jen „Grupa Topex“) informuje, že veškerá autorská práva k obsahu tohoto návodu (dále jen: „návod“), včetně m.j. textu, použitých fotografií, schémat, výkresů a také jeho uspořádání, náleží výhradně firmě Grupa Topex a jsou právně chráněna podle zákona ze dne 4. února 1994, o autorských právech a právech příbuzných (sbírka zákonů z roku 2006 č. 90 položka 631 s pozdějšími změnami). Kopírování, zpracovávání, zveřejňování či modifikování celého návodu jaká i jeho jednotlivých částí pro komerční účely bez písemného souhlasu firmy Grupa Topex je přísně zakázáno a může mít za následek občanskoprávní a trestní stíhání.“



PREKLAD PŮVODNÉHO

NÁVODU NA POUŽITIE

VIBRAČNÁ BRÚSKA

59G324

UPOZORNENIE: SKŔOR, AKO PRISTÚPITE K POUŽÍVANIU ELEKTRICKÉHO NÁRADIA, POZORNE SI PREČÍTAJTE TENTO NÁVOD A USCHOVAJTE HO NA NESKORSIE POUŽITIE.

DETAILNÉ BEZPEČNOSTNÉ PREDPISY

Pri brúsení drevených a kovových plôch, napr. natieraných farbami s prímesou olova, môžu vzniknúť škodlivé/toxické prachy. Kontakt alebo vdychovanie takéhoto prachu môže ohroziť zdravie obsluhujúcej osoby alebo okolostojacích osôb. Používajte vhodné osobné ochranné prostriedky, ako napríklad: filtračné polomasky, ochranné okuliare. Zariadenie pripojte na odsávanie prachu.

PREDTÝM, AKO ZAČNETE PRÁCU S BRÚSKOU

- Pri práci držte brúsku pevne obidvomi rukami.
- Skôr, ako brúsku zapnete, uistite sa, či sa brúsnym papierom nedotýka materiálu, ktorý má byť obrábaný.
- Pred zapnutím brúsky sa uistite, či je brúsný papier dobre upevnený, a či sú páky na upevňovanie papiera v správnej polohe.
- Nedotýkajte sa častí brúsky, ktoré sú v pohybe.
- Po vypnutí neodkladajte brúsku skôr, ako sa zastaví jej pohyblivé časti.
- Ak pri brúsení vzniká prach, používajte ochrannú masku. Prach, ktorý vzniká počas brúsenia povrchov natieraných olivnatým náterom, niektorých druhov dreva a kovu, je škodlivý.
- Tehotné ženy a deti nemôžu vstupovať do miestnosti, v ktorej sa brúskou odstraňuje farba obsahujúca zlúčeniny olova.
- V miestnosti, v ktorej sa brúskou odstraňuje farba obsahujúca zlúčeniny olova, je zakázané jesť, piť alebo fajčiť.
- Vyhybajte sa používaniu dlhých predlžovacích káblov.

PRI PRÁCI S BRÚSKOU

- Pri práci s brúskou vždy používajte slúchadlá na ochranu sluchu a ochranný respirátor.
- Brúška nie je vhodná na prácu na mokro.
- Pred pripojením brúsky do siete je potrebné skontrolovať, či tlačidlo spínača nie je v polohe „zapnuté“.
- Napájací kábel zariadenia vždy držte v bezpečnej vzdialenosti od pohyblivých častí brúsky.
- Pri práci s brúskou nad hlavou obsluhujúcej osoby používajte chrániče očí alebo ochranné okuliare.
- Pri práci nevyvíjajte na brúsku príliš veľký tlak, tento by mohol spôsobiť zastavenie brúsky.

POZOR! Zariadenie slúži na prácu v interiéri.

Napriek použitiu vo svojej podstate bezpečnej konštrukcie, používaniu bezpečnostných prostriedkov a dodatočných ochranných prostriedkov vždy existuje minimálne riziko úrazov pri práci.

KONŠTRUKCIA A POUŽITIE

Vibračná brúška je ručný elektrický nástroj poháňaný jednofázovým komutátorovým motorom. Brúška si nevyžaduje ochranné uzemnenie (izolácia 2. triedy). Vibračná brúška je určená na začiatkové povrchové brúsenie drevených výrobkov, leštenie drevených povrchov pokrytých laktom, začiatkové leštenie lakovaných kovových povrchov, odstraňovanie hrdzee alebo stôp laku pred opätovným lakovaním atď. Oblasť jej používania sú vykonávanie opravársko-stavebných, stolárskych, ako aj všetkých prác v rámci samostatného domáceho majstrovstva.



Brúsku nepoužívajte na brúsenie materiálov obsahujúcich horčík, azbest alebo povrchov pokrytých sadrou.

VYSVETLIVKY KU GRAFICKEJ ČÁSTI

Nasledujúce číslovanie sa vzťahuje na časti zariadenia zobrazené v grafickej časti tohto návodu.

1. Kolesko na reguláciu rýchlosti kmitania
2. Predné držadlo
3. Spínač
4. Hlavná rukoväť
5. Nádoba na prach
6. Svorka brúsneho papiera
7. Päťka
8. Otvory na odvádzanie prachu.
9. Tlačidlo na pripavenie nádoby na prach
10. Kryt nádoby na prach
11. Aretačné tlačidlá krytu
12. Filter

* Obrázok s výrobkom sa nemusí zhodovať.

VYSVETLIVKY POUŽITÝCH GRAFICKÝCH ZNAČIEK



UPOZORNENIE



VÝSTRAHA



MONTÁŽ/NASTAVENIA



INFORMÁCIA

VÝBAVENIE A PRÍSLUŠENSTVO

1. Nádoba na prach - 1 ks
2. Brúsný papier - 2 ks

PRED UVEDENÍM DO PREVÁDZKY

VÝBER BRÚSNEHO PAPIERA



Brúsný papier s hrubšou zrnitosťou je vhodný na hrubé opracovanie väčšiny materiálov, kým papier s jemnejšou zrnitosťou sa používa pri začistovacích prácach.

- Keď je povrch obrábaného materiálu nerovný, začnite prácu hrubozrnným papierom a pokračujte, až kým povrch nevyrovnáte.
- Následne použite papier so strednou zrnitosťou, aby ste odstránili stopy, ktoré zostali po obrábaní hrubozrnným papierom.
- Nakoniec použite jemnozrnný papier na vykonanie začistovacej operácie.

UPEVNŔOVANIE BRÚSNEHO PAPIERA



Elektrické náradie odpojte od napájania.



- Zvoľte gradáciu brúsneho papiera vhodnú pre plánovanú prácu.
- Uvoľnite svorky na upevnenie brúsneho papiera (6) (obr. A).
- Brúsný papier založte na päť brúsky (7).
- Uistite sa, či sa otvory brúsneho papiera (8) a brúsneho disku (6) úplne kryjú (obr. B).
- Ohnite obidva konce brúsneho papiera na okrajoch pätky brúsky.
- Zatláčajte svorky na upevnenie brúsneho papiera (5) (obr. C).
- Uistite sa, či je brúsný papier bezpečne upevnený.



Brúsný papier musí tesne priliehať k pätke brúsky. Medzi papierom a pätkou nemôže byť žiadna vôľa. Ak sa papier počas brúsenia vytiahne, je potrebné odstrániť uvoľnenie, čo značne predlži životnosť založeného pásu brúsneho papiera.

ODSÁVANIE PRACHU



Brúška má pätku s tzv. suchým zipsom. Aby sa udržala čistota obrábaného povrchu, vibračná brúška má pripojenú nádobu na prach (5). Treba používať správny, perforovaný brúsný papier, aby sa prach dostal cez pätku do odvádzajúceho otvoru.

DEMONTÁŽ / MONTÁŽ / ČISTENIE NÁDOBY NA PRACH



- Stlačte upevňovacie tlačidlo (9) a vysuňte nádobu na prach (5) dozadu (obr. D).
- Zložte kryt nádoby na prach (10) stlačením aretačných tlačidiel krytu (11) na oboch stranách (obr. E).
- Vyberte filter (12), očistíte ho a odstránite prach z nádoby (10) (obr. F).
- Všetky komponenty namontujte v opačnom poradí ako pri demontáži.
- Nádobu na prach (10) zasuňte až na doraz, kým nezapadne upevňovacie tlačidlo (9) (obr. G).
- Skontrolujte, či je nádoba na prach správne osadená tak, že za ňu jemne potiahnete.



Vrecko na prach sa odporúča vyprázdňovať už po jeho naplnení do polovice.

PRÁCA / NASTAVENIA

ZAPÍNIANIE / VYPÍNIANIE



Napätie v sieti musí zodpovedať hodnote el. napätia uvedenej na popisnom štítku brúsky.



Zapínanie - spínač (3) presuňte dopredu do polohy „I“.
Vypínanie - spínač (3) presuňte dozadu do polohy „0“ (obr. H).

REGULÁCIA RÝCHLOSTI VIBROVANIA



Rýchlosť vibrácie brúsky sa nastavuje otočením a umiestnením otočného kolieska (1) do požadovanej polohy. Umožňuje to prispôbiť rýchlosť práce elektrického nástroja vlastnostiam obrábaného materiálu. Rozsah nastavenia rýchlosti je od 1 do 6.

Čím vyššie číslo je zobrazené na obvode otočného kolieska (1) (obr. I), tým vyššia je rýchlosť práce brúsky.

- Otáčaním kolieska (1) doľava sa zvyšuje rýchlosť vibrácie,
- Otáčaním kolieska (1) doprava sa znižuje rýchlosť vibrácie



Správny výber rýchlosti vibrácie sa vykonáva počas chodu brúsky. Nastavená rýchlosť vibrácie bez záťaže počas práce môže byť nižšia.

PRÁCA S VIBRAČNOU BRÚSKOU



- Počas práce je potrebné brúsku držať pevne obidvomi rukami za hlavnú rukoveť (4) a predné držadlo (2).
- Celá brúsna plocha musí byť v kontakte s obrábaným povrchom.
- Zapnite brúsku a pri použití mierneho tlaku ju presúvajte po obrábanom materiáli.
- Keď končíte leštenie, znížte tlak a nadvihnite brúsku nad obrábanú plochu. Až vtedy vypnite motor brúsky.

OŠETROVANIE A ÚDRŽBA



Skôr, ako začnete nastavovanie, obsluhu alebo opravu, je potrebné zariadenie odpojiť od siete.

ÚDRŽBA A SKLADOVANIE



- Zariadenie sa odporúča čistiť hneď po každom jeho použití.
- Na čistenie nepoužívajte vodu ani iné kvapaliny.
- Zariadenie čistíte pomocou suchej handričky alebo ho prefúkajte vzduchom stlačeným pod nízkym tlakom.
- Nepoužívajte žiadne čistiace prostriedky ani rozpúšťadlá, pretože môžu poškodiť súčiastky vyrobené z plastu.
- Pravidelne čistite vetracie otvory v plášti motora, aby nedošlo k prehriatiu zariadenia.
- V prípade poškodenia vodiča elektrického napájania ho vymeňte za vodič s takými istými parametrami. Túto činnosť zverte kvalifikovanému odborníkovi alebo zariadenie odovzdajte do servisu.
- V prípade, že dochádza k nadmernému iskreniu v komutátore, kontrolu stavu uhlíkových kefiiek motora zverte kvalifikovanej osobe.
- Zariadenie vždy odkladajte na suchom mieste mimo dosahu detí.

VÝMENA UHLÍKOVÝCH KEFIEK



Opatrované (kratšie ako 5 mm), zhorené alebo prasknuté uhlíkové kefiiky motora treba okamžite vymeniť. Vždy sa súčasne vymieňajú obidve uhlíkové kefiiky.

Výmenu uhlíkových kefiiek zverte výhradne kvalifikovanej osobe pri použití výhradne originálnych súčiastok.



Akkoľvek poruchy musia byť odstránené autorizovaným servisom výrobcu.

TECHNICKÉ PARAMETRE

MENOVITÉ ÚDAJE

Vibračná brúska 59G324	
Parameter	Hodnota
Napájacie napätie	230 V AC
Frekvencia napájania	50 Hz
Nominálny výkon	220 W
Rozsah rýchlostí otáčania naprázdno	6000-12000 min ⁻¹
Počet kmitov	12000-24000 min ⁻¹
Zdvih kmitov	2 mm
Rozmer brúsnej pätky	90 x 187 mm
Rozmer brúsneho papiera	93 x 230 mm
Ochranná trieda	II
Hmotnosť	1,6 kg
Rok výroby	2018
59G324 označuje tak typ, ako aj označenie stroja	

ÚDAJE TÝKAJÚCE SA HLUČNOSTI A VIBRÁCIÍ

Hladina akustického tlaku	$L_{p_a} = 79,5 \text{ dB(A)}$ $K = 3 \text{ dB(A)}$
Hladina akustického výkonu	$L_{w_a} = 90,5 \text{ dB(A)}$ $K = 3 \text{ dB(A)}$
Hodnota zrýchlení vibrácií	$a_h = 9,382 \text{ m/s}^2$ $K = 1,5 \text{ m/s}^2$

Informácie o hluku a vibráciách

Hladina hluku emitovaného zariadením je určená: hladinou akustického tlaku L_{p_a} a hladinou akustického výkonu L_{w_a} (kde K označuje neistotu merania). Vibrovanie zariadenia je určené hodnotou zrýchlení vibrácií a_h (kde K označuje neistotu merania).

V tomto návode uvedená: hladina akustického tlaku L_{p_a} , hladina akustického výkonu L_{w_a} a hodnota zrýchlení vibrácií a_h boli namerané v súlade s EN 62841-1:2015.

Uvedenú hladinu vibrácií a_h možno použiť na porovnanie zariadení a na predbežné posúdenie expozície vibráciám.

Uvedená hladina vibrácií je reprezentatívna len pre základné použité zariadenia. Ak bude zariadenie použité na iné účely alebo s inými pracovnými nástrojmi, hladina vibrácií sa môže zmeniť. Na vyššiu hladinu vibrácií bude mať vplyv nedostatočná alebo zriedkavo vykonávaná údržba zariadenia. Vyššie uvedené príčiny môžu spôsobiť zvýšenie expozície vibráciám počas celej doby práce.

Na presné ohodnotenie expozície vibráciám treba vziať do úvahy obdobie, keď je zariadenie vypnuté alebo keď je zapnuté, ale neprečuje sa s nim. Po dôkladnom posúdení všetkých činiteľov môže byť celková expozícia vibráciám omnoho nižšia.

Na ochranu obsluhujúcej osoby pred následkami vibrácií je potrebné zaviesť dodatočné bezpečnostné opatrenia ako: pravidelnú údržbu zariadenia a pracovných nástrojov, zabezpečenie primeranej teploty rúk a správna organizácia práce.

OCHRANA ŽIVOTNÉHO PROSTREDIA



Výrobky napájané elektrickým prúdom sa nesmú likvidovať spoločne s domácim odpadom, ale majú byť odovzdané na recykláciu na určenom mieste. Informáciu o recyklácii poskytnú predaja výrobku alebo miestne orgány. Opatrované elektrické a elektronické zariadenia obsahujú látky negatívne pôsobiace na životné prostredie. Zariadenie, ktoré nie je odovzdané na recykláciu, predstavuje možnú hrozbu pre životné prostredie a ľudské zdravie.

* Právo na zmenu vyhradené.

„Grupa Topex Spółka z ograniczoną odpowiedzialnością“ Spółka komandytowa so sídlom vo Varšave, ul. Pograniczna 2/4 (ďalej iba: „Grupa Topex“) informuje, že všetky autorské práva k obsahu tohto návodu (ďalej iba: „Návod“), v rámci toho okrem iného k jeho textu, uvedeným fotografiám, náčrtom, obrázkom a k jeho štruktúre patria výhradne spoločnosti Grupa Topex a podliehajú právnej ochrane podľa zákona zo dňa 4. februára 1994. O autorských a obdobných právach (tj. Dz. U. (Zbierka zákonov Poľskej republiky) 2006 č. 90 položka 631 v znení neskorších zmien). Kopírovanie, spracovávanie, publikovanie, úprava tohto Návodu ako celku alebo jeho jednotlivých častí na komerčné účely, bez písomného súhlasu spoločnosti Grupa Topex, sú prísne zakázané a môžu mať za následok občianskoprávne a trestnoprávne dôsledky.



PREVOD IZVIRNIH NAVODIL VIBRACIJSKI BRUSILNIK 59G324

POZOR: PRED PRIČETKOM UPORABE ELEKTRIČNEGA ORODJA JE TREBA POZORNO PREBRATI TA NAVODILA IN JIH SHRANITI ZA NADALJNO UPORABO.

SPECIFIČNI VARNOSTNI PREDPISI

Med brušenjem lesnih in kovinskih površin, npr. prebarvanih z barvami z dodatkom svinca, lahko pride do škodljivega/toksičnega prašenja. Stik z oziroma vdihavanje tega prahu lahko ogrozi zdravje uporabnika oz. drugih oseb v bližini. Treba je uporabljati ustrežna zaščitna sredstva kot: polmaske s filtrom, zaščitna očala. Treba je priklopiti napravo za odsesavanje prahu.

PRED UPORABO BRUSILNIKA

- Med uporabo je treba trdno držati brusilnik z obema rokama.
- Pred vklopom brusilnika se je treba prepričati, da se brusilnik z brusnim papirjem ne dotika obdelovanega materiala.
- Pred vklopom brusilnika se je treba prepričati, da je brusni papir trdno pritrjen in da so vzvodci za pritržitev papirja v položaju pritržitve papirja.
- Delov brusilnika, ki se gibljejo, se ni dovoljeno dotikati.
- Brusilnika ni dovoljeno odložiti, preden se gibljivi deli ne zaustavijo.
- Treba je nositi zaščitno masko, če med brušenjem prihaja do prašenja. Med brušenjem površin nekaterih vrst lesa in kovin, prebarvanih z barvo, ki vsebuje svinec, je nastal prah škodljiv.
- Nosečnicam in otrokom ni dovoljen dostop do prostora, v katerem se s pomočjo brusilnika odstranjuje barva, ki vsebuje svinec.
- V prostoru, v katerem se s pomočjo brusilnika odstranjuje barva, ki vsebuje svinec, ni dovoljeno piti, jesti in kaditi.
- Izogibati se je treba uporabi dolgih podaljškov.

MED UPORABO BRUSILNIKA

- Med obratovanjem brusilnika je vedno treba nositi protihrupne nausnike in zaščitno polmasko.
- Brusilnik ni namenjen za delo v mokrem.
- Pred priklopom brusilnika na omrežje se je treba prepričati, da se vklopno stikalo ne nahaja v položaju vklop.
- Napajalni kabel orodja je treba vedno držati stran od gibljivih delov brusilnika.
- Pri delu z brusilnikom nad glavo uporabnika je treba uporabljati zaščitna očala.
- Med uporabo brusilnika nanj ni dovoljeno vršiti prekomernega pritiska, ki bi lahko povzročilo zaustavitev brusilnika.

POZOR: Naprava je namenjena delu v zaprtih prostorih.

Navkljub uporabi varno zasnovane konstrukcije, varovalnih sredstev in dodatnih zaščitnih sredstev vedno obstaja nevarnost poškodb med delom.

ZGRADBA IN UPORABA

Vibracijski brusilnik je ročno električno orodje, ki ga poganja enofazni komutatorski električni motor. Brusilnik ne potrebuje zaščitne ozemljitve (izolacija razreda II). Vibracijski brusilnik je namenjen za površinsko zaključno brušenje lesenih izdelkov, poliranja lesnih lakiranih površin, zaključnega poliranja kovinskih lakiranih površin, odstranjevanje rje ali sledov laku pred ponovnim lakiranjem, za zaključna dela na betonskih površinah ipd. Uporablja se za obnovitveno-grabredna dela, mizarska dela in za vsa dela na področju individualnega amaterskega dela (naredi si sam).



Uporaba brusilnika za brušenje materialov, ki vsebujejo magnezij, azbest ali katerih površina je pokrita z gipsom, ni dovoljena.

OPIS GRAFIČNIH STRANI

Spodnje oštevilčenje se nanaša na elemente orodja, ki so predstavljeni na grafičnih straneh teh navodil.

1. Regulačjski gumb za vibracijsko hitrost
2. Prednji ročaj
3. Vklonopno stikalo
4. Glavni ročaj
5. Zbiralnik prahu
6. Sponka brusnega papirja
7. Sani
8. Odprtine za odvajanje prahu
9. Tipka za pritrditev zbiralnika prahu
10. Pokrov zbiralnika prahu
11. Tipke blokade pokrova
12. Filter

* Obstajajo lahko razlike med sliko in izdelkom.

OPIS UPORABLJENIH GRAFIČNIH ZNAKOV



POZORI!



OPOZORILO!



MONTAŽA/NASTAVITVE



INFORMACIJA

OPREMA IN PRIBOR

1. Zbiralnik prahu – 1 kos.
2. Brusni papir – 2 kos

PRIPRAVA NA DELO

IZBIRA BRUSNEGA PAPIRJA



Bolj grob brusni papir je primeren za obdelavo bolj grobih materialov, medtem ko je bolj fin brusni papir primeren za zaključna dela.

- Če površina ni ravna, je treba delo pričeti z bolj grobim papirjem in nadaljevati, dokler površina ni ravna.
- Potem je treba uporabiti srednje grob papir, s katerim se odstrani sledi, ki so nastale po delu z bolj grobim papirjem.
- Za zaključek je treba uporabiti fin papir, s katerim se opravi zaključno delo.

NAMESTITEV BRUSNEGA PAPIRJA



Izklopite električno orodje iz napajanja.



- Izberite gradacijo brusnega papirja glede na načrtovano delo.
- Sprostite sponke, ki fiksirajo brusni papir (6) (slika A).
- Brusni papir namestite na delovno ploščo brusilnika (7).
- Prepričajte se, da se odprtine v brusnem papirju (8) in v delovni plošči (6) popolnoma pokrivajo (slika B).
- Upognite oba konca brusnega papirja na robovih delovne plošče brusilnika.
- Zategnite sponke, ki fiksirajo brusni papir (5) (slika C).
- Prepričajte se, da je brusni papir trdno nameščen.



Brusni papir se mora tesno prilegati delovni plošči brusilnika. Ne sme biti nikakršnega odstopanja. Če med brušenjem pride do odstopanja papirja, je treba odstopanje odpraviti, kar znatno podaljša čas uporabe nameščenega kosa brusnega papirja.

ODESEVANJE PRAHU



Brusilnik ima sani s t.i. velkrom. Vibracijski brusilnik ima z namenom zagotavljanja čistoče obdelovane površine priključeno vrečo za prah (5). Uporabljati je treba ustrezen perforiran brusni papir, tako se lahko prah preko delovne plošče pretaka do odvodne odprtine.



ODSTRANITEV / NAMESTITEV / ČIŠČENJE ZBIRALNIKA PRAHU

- Pritisnite tipko pritrditve (9) in izvlecite zbiralnih prahu (5) nazaj (slika D).
- Snemite pokrov zbiralnika prahu (10) s pritiskom na blokade pokrova (11) na obeh straneh (slika E).
- Izvlecite filter (12), očistite in odstranite prah iz zbiralnika (10) (slika F).
- Namestite vse elemente v obratnem vrstnem redu od odstranitve.
- Zbiralnik prahu (10) potisnite do opore, da se zasčkoči tipka pritrditve (9) (slika G).
- Preverite, ali se zbiralnik prahu popolnoma prilega, tako da rahlo povlečete zbiralnik.



Priporoča se praznjenje zbiralnika že po polovični napolnitvi.

UPORABA / NASTAVITVE

VKLOP / IZKLOP



Napetost omrežja mora ustrezati vrednosti napetosti, ki je podana na ozočni tablici brusilnika.



Vklop – vklonopno stikalo (3) potisnite naprej v položaj „I“.
Izklop – vklonopno stikalo (3) potisnite nazaj v položaj „0“ (slika H).

NASTAVITEV VIBRACIJSKE HITROSTI



Vibracijska hitrost brusilnika se nastavi z obračanjem in nastavitvijo regulačjskega gumba (1) v zeleni položaj. To omogoča nastavitve ustrezne hitrosti dela električnega orodja glede na obdelovan material. Območje regulacije hitrosti je od 1 do 6.

Večja je številka na obodu gumba (1) (slika I), večja je hitrost delovanja brusilnika.

- Obračanje gumba (1) v levo pomeni povečanje vibracijske hitrosti.
- Obračanje gumba (1) v desno pomeni znižanje vibracijske hitrosti.



Pravilna izbira vibracijske hitrosti poteka med obratovanjem brusilnika. Nastavljena vibracijska hitrost brez obremenitve je med delom lahko nižja.

DELO Z VIBRACIJSKIM BRUSILNIKOM



- Med uporabo je treba trdno držati brusilnik, z obema rokama za glavni ročaj (4) in prednji ročaj (2).
- Celotna brusilna površina delovne plošče mora ležati na obdelovani površini.
- Vklonopite brusilnik in ga z zmernim pritiskom premikajte po obdelovanem materialu.
- Ob koncu poliranja zmanjšajte pritisk z dvigom brusilnika nad obdelovano površino in šele takrat je treba izklopiti motor brusilnika.

SERVISIRANJE IN VZDRŽEVANJE



Pred začetkom kakršnih koli regulačjskih dejavnosti, oskrbe ali popravila, je treba orodje izklopiti iz omrežja.

VZDRŽEVANJE IN HRAMBA



- Priporoča se čiščenje orodja neposredno po vsaki uporabi.
- Za čiščenje ni dovoljeno uporabljati vode ali drugih tekočin.
- Napravo je treba čistiti s pomočjo suhega kosa tkanine ali preprihati s komprimiranim zrakom z nizkim pritiskom.
- Ne uporabljajte čistilnih sredstev ali razredčil, saj ta lahko škodujejo delom iz umetnih mas.

- Redno je treba čistiti prežračevalne reže v ohišju motorja, da se prepreči pregrevanje orodja.
- V primeru poškodbe napajalnega kabla ga je treba zamenjati s kablom z enakimi parametri. To opravilo je treba zaupati kvalificiranemu strokovnjaku ali pa servisu.
- V primeru, da pride do prekomernega iskrenja na komutatorju, je treba preverjanje stanja oglenih ščetk motorja zaupati kvalificirani osebi.
- Napravo je treba hraniti na suhem mestu in zunaj dosega otrok.

MENJAVA OGLENIH ŠČETK



Izrabljene (krajše od 5 mm), zažgane ali počene oglene ščetke motorja je treba takoj zamenjati. Vedno je treba hkrati opraviti menjavo obeh oglenih ščetk.

Postopek menjave oglenih ščetk je treba zaupati izključno kvalificirani osebi, ki uporablja originalne dele.



Vse napake mora opraviti pooblaščen servis proizvajalca.

TEHNIČNI PARAMETRI

TEHNIČNI PARAMETRI

Vibracijski brusilnik 59G324	
Parameter	Vrednost
Napetost napajanja	230 V AC
Frekvenca napajanja	50 Hz
Nazivna moč	220 W
Območje vrtilne hitrosti brez obremenitve	6000-12000 min ⁻¹
Število vibracij	12000-24000 min ⁻¹
Brusni gib	2 mm
Velikost delovne plošče	90 x 187 mm
Velikost brusnega papirja	93 x 230 mm
Razred zaščite	II
Masa	1,6 kg
Leto izdelave	2018
59G324 pomeni tako tip kot opredelitev naprave	

PODATKI O HRUPU IN VIBRACIJAH

Stopnja zvočnega tlaka	$L_{p_A} = 79,5 \text{ dB(A)}$ $K = 3 \text{ dB(A)}$
Stopnja zvočne moči	$L_{w_A} = 90,5 \text{ dB(A)}$ $K = 3 \text{ dB(A)}$
Stopnja vibracij	$a_{h_i} = 9,382 \text{ m/s}^2$ $K = 1,5 \text{ m/s}^2$

Informacije o hrupu in vibracijah

Stopnja oddajane hrupa naprave je opredeljena s: stopnjo oddajane zvočne tlaka L_{p_A} in stopnjo zvočne moči L_{w_A} (kjer K pomeni negotovost meritve). Vibracije naprave so opredeljene z vrednostjo vibracij a_{h_i} (kjer K pomeni pogrešek meritve). Navedeno v teh navodilih: stopnja oddajane zvočne tlaka L_{p_A} , stopnja zvočne moči: L_{w_A} in vrednost vibracij a_{h_i} so izmerjene v skladu z Direktivo EN 62841-1:2015.

Navedena stopnja vibracij a_{h_i} se lahko uporablja za primerjavo naprav in uvodno oceno izpostavljenosti na vibracije.

Navedena raven vibracij je reprezentativna samo za osnovno uporabo naprave. Če se naprava uporablja za druge namene ali z drugimi delovnimi orodji, se lahko stopnja vibracij spremenijo. Na višjo stopnjo vibracij vpliva nezadostno ali prereditveno vzdrževanje naprave. Zgoraj navedeni vzroki so lahko razlog za povečanje izpostavljenosti na vibracije med celotnim delovnim obdobjem.

Za natančno oceno izpostavljenosti na vibracije je treba upoštevati obdobja, ko je električno orodje izklopljeno oziroma je vključeno, vendar se ne uporablja. Po natančni oceni vseh dejavnikov je lahko skupna izpostavljenost na vibracije veliko nižja.

Da bi zaščitili uporabnika pred učinki vibracij, je treba uvesti dodatne varnostne ukrepe, kot so: redno vzdrževanje naprave in delovnih orodij, zagotovitev ustrezne temperature rok in pravilna organizacija dela.

VAROVANJE OKOLJA



Električno napajani izdelki ni dovoljeno mešati z gospodinjstvi odpadki, ampak jih morajo odstraniti ustrezne službe. Podatki o službah za odstranitev odpadkov so na voljo pri prodajalcu ali lokalnih oblasteh. Izrabljeno električno in elektronsko orodje vsebuje okolju škodljive snovi. Orodje, ki ni oddano v reciklažo, predstavlja potencialno nevarnost za okolje in zdravje ljudi.

* Pridržana pravica do izvajanja sprememb.

„Grupa Topex Spółka z ograniczoną odpowiedzialnością“ Spółka komandytowa s sedežem v Varsavi, ul. Pograniczna 2/4 (v nadaljevanju „Grupa Topex“), sporoča, da so vse avtorske pravice v zvezi z vsebino teh navodil (v nadaljevanju „Navodila“), med drugim v zvezi z besedili, shemami, risabimi, kakor tudi sestavo, izključna last Grupa Topex in so predmet zakonske zaščite v skladu z zakonom z dne 4. februarja 1994 o avtorskih pravicah in intelektualni lastnini (U. I. 2006 št. 90/631 s kasnejšimi spremembami). Kopiranje, obdelava, objava in spreminjanje Navodil v komercialne namene kot tudi njihovih posameznih elementov je brez pisne odobritve Grupa Topex strogo prepovedano in lahko privede do civilne in kazenske odgovornosti.



ORIGINALIOS INSTRUKCIJOS VERTIMAS EKSCENTRINIS ŠLIFUOKLIS 59G324

DĖMESIO! PRIĖŠ PRADĖDAMI NAUDOTI ELEKTRINĮ ĮRANKĮ, ĮDĖMIAI PERSKAITYKITE ŠIĄ INSTRUKCIJĄ IR SAUGOKITE JĄ NAUDOJIMUI ATĖITYJE.

DETALIOS DARBO SAUGOS TAISYKLĖS

Šlifuojant dažytus medinius ir metalinius paviršius, pavyzdžiui, dažais, kurių sudėtyje yra švino, gali kilti kenksmingos, toksinės dulks. Kontaktas su šiomis dulėmis arba kvėpavimas jomis užterštu oru gali būti pavojingas dirbančiojo bei pašalinį asmenų sveikatai. Būtina naudoti asmenines apsaugos priemones, pvz., puskaukes su filtrais, apsauginius akinčius taip pat reikia prijungti dulkių nusirubimo sistemą.

PRIĖŠ PRADĖDAMI NAUDOTI ŠLIFUOKLĮ

- Dirbdami šlifuoeklį laikykite tvirtai, abejomis rankomis.
- Prieš įjungdami šlifuoeklį įsitinkinkite, kad šlifavimo popieriumi jis nesiliečia prie apdoroti numatyto ruošinio.
- Prieš įjungdami šlifuoeklį patikrinkite, ar gerai pritvirtintas šlifavimo popierius, bei, ar šlifavimo popieriaus tvirtinimo svirtys ties padėtimi „pritvirtinta“.
- Nelieskite judančių šlifuoeklio detalių.
- Nedėkite šlifuoekliu iškart, vos tik išjungiate, palaukite kol sustos visos judančios detalės.
- Jeigu darbo metu kyla dulksės, užsidėkite apsauginę kaukę. Šlifuojant paviršius, kurie padengti dažais su švino priemaišomis arba kai kurias medienos ir metalo rūšis, kyla nuodingos dulksės.
- Besilaukiančioms moterims ir vaikams, patalpoje, kurioje nuo paviršių šalinami dažai su alavo priemaišomis, būti draudžiama.
- Patalpoje, kurioje nuo paviršių šalinami dažai su alavo priemaišomis draudžiama valgyti, gerti bei rūkyti.
- Nenaudokite ilgų prailginimo laidų.

NAUDOJANTIS ŠLIFUOKLIU

- Dirbdami su šlifuoekliu, visada užsidėkite apsaugines ausines ir puskaukę.

- Šlifuoklas nepritaikytas šlifavimui „šlapiai“.
- Prieš įjungdami šlifuoکلį į elektros įtampos tinklą patikrinkite, ar įrankis išjungtas jungikliu, jo padėtis „išjungta“.
- Įrankio elektros laidą visada laikykite atokiau nuo judančių šlifuoکلio detalių.
- Jeigu šlifuojate aukštai (iškelę įrankį virš galvos), užsidėkite apsauginius arba specialiuosius apsauginius akinius.
- Dirbdami su šlifuoکلiu nespauskite jo pernelyg stipriai, dėl pernelyg didelės apkrovos šlifuoکلis gali sustoti.

DĖMESIO! Įrankį galima naudoti tik darbui patalpose.

Nepaisant saugios įrankio konstrukcijos, apsauginių elementų ir papildomų apsaugos priemonių naudojimo, darbo metu visada išlieka pavojus susižeisti.

KONSTRUKCIJA IR PASKIRTIS

Ekscentrinis šlifuoکلis yra II izoliacijos klasės elektrinis, rankinis įrankis. Įrankis varomas vienfaziu kolektoriniu varikliu. Ekscentriniam šlifuoکلiui nereikia apsauginio įžeminimo (II klasės izoliacija). Ekscentrinis šlifuoکلis yra skirtas medinių gaminių paviršiaus apdailai, laku padengtų medinių paviršių poliravimui, lakuotų metalinių paviršių apdailai, rūdžių arba lako likučių pašalinimui, prieš pakartotiną dažymą ir kt. Įrankio panaudojimo sritys, tai remonto, statybos, staliaus bei kiti mėgėjiški meistravimo darbai.



Nešlifuoکite su įrankiu medžiagų, kurių sudėtyje yra magno, asbesto arba jeigu jų paviršiai padengti gipsu.

GRAFINIŲ PUSLAPIŲ APRAŠYMAS

Numeriais pažymėti įrankio elementai atitinka šios instrukcijos grafiniuose puslapiuose pavaizduotus elementus.

1. Sukimosi greičio reguliavimo rankenėlė
2. Priekinė rankena
3. Jungiklis
4. Pagrindinė rankena
5. Talpykla dulkėms
6. Šlifavimo popieriaus spausdukas
7. Padas
8. Angos dulkių šalinimui
9. Dulkių talpyklos tvirtinimo mygtukas
10. Dulkių talpyklos dangtelis
11. Dangčio blokavimo mygtukas
12. Filtras

* Tarp pavaizduojamų ir gaminių galimas skirtumas

PANAUDOTŲ GRAFINIŲ ŽENKLŲ APRAŠYMAS



DĖMESIO



ĮSPĖJIMAS



MONTAVIMAS IR NUSTATYMAI



INFORMACIJA

KOMPLEKTAVIMAS IR PRIEDAI

1. Talpykla dulkėms - 1 vnt.
2. Šlifavimo popierius - 2 vnt.

PASIRUOŠIMAS DARBUI

ŠLIFAVIMO POPIERIAUS PRITAIKYMAS



Stambesnio grūdėtumo šlifavimo popierius tinka didesnę daugumos medžiagų pirminiam šlifavimui, o smulkesnio grūdėtumo šlifavimo popierius skirtas baigiamajam šlifavimui, apdailai.

- Jeigu šlifuojamas paviršius yra nelygus, darbą rekomenduojame pradėti stambesnio grūdėtumo šlifavimo popieriumi ir tęsti tol, kol paviršius išlyginamas.



- Toliau rekomenduojame pasirinkti vidutinio grūdėtumo šlifavimo popierių, juo pašalinami nelygumai, likę po šlifavimo stambaus grūdėtumo šlifavimo popieriumi.
- Šlifavimo pabaigoje patariame naudoti smulkaus grūdėtumo šlifavimo popierių.

ŠLIFAVIMO POPIERIAUS PRITVIRTINIMAS



Ištraukite elektrinio įrankio laido kištuką, iš elektros įtampos tinklo.



- Pasirinkite tokios rūšies šlifavimo popierių, kuris tinka planuojamam darbui atlikti.
- Atlaisvinkite šlifavimo popieriaus spausdukus (6) (pav. A).
- Uždėkite šlifavimo popierių ant šlifavimo pado (7).
- Įsitikinkite, kad šlifavimo popieriaus (8) ir darbinio pado (6) skylės visiškai sutampa (pav. B).
- Užlenkite abejus šlifavimo popieriaus galus ant šlifavimo pado kraštų.
- Užveržkite šlifavimo popieriaus spausdukus (5) (pav. C).
- Patikrinkite, ar šlifavimo popierius yra teisingai ir tvirtai pritvirtintas.



Šlifavimo popierius turi tiksliai priglusti prie įrankio šlifavimo pado. Negali būti jokio laisvumo. Jeigu šlifavimo eigoje popierius išsitempia, tuomet šį laisvumą reikia pašalinti, kadangi tinkamai įtemptos šlifavimo popieriaus juostos naudojimo laikas yra ilgesnis.



DULKIŲ ŠALINIMAS

Šlifuoکلio padas yra lipnus, vadinamas „varnalėša“. Ekscentrinio šlifuoکلio komplekte yra dulkių surinkimo talpykla (5), dėl to apdorojamas paviršius išlieka švarus. Naudokite perforuotą šlifavimo popierių, kad dulkės, per darbiniam pade esančias angas, galėtų patekti į dulkių šalinimo sistemą

DULKIŲ SURINKIMO TALPYKLOS NUĖMIMAS / UŽDĖJIMAS / VALYMAS



- Paspauskite tvirtinimo mygtuką (9) ir patraukite dulkių talpyklą (5) atgal (pav. D).
- Nuimkite dulkių talpyklos dangtį (10), paspausdami dangtelio fiksavimo mygtukus (11), esančius abiejose pusėse (pav. E).
- Išimkite filtrą (12), išvalykite bei pašalinkite dulkes nuo talpyklos (10) (pav. F).
- Visus dulkių talpyklos elementus uždėkite atvirksčiu nuėmimui eiliškumu.
- Įdėkite dulkių talpyklą (10), stumkite iki galo, tol, kol spragtelis tvirtinimo mygtukas (9) (pav. G).
- Patikrinkite, ar dulkių talpykla tinkamai pritvirtinta, tai galima padaryti nestipriai truktelėjus talpyklą.
- Dulkių surinkimo talpyklą patariama ištuštinti prisipildžius pusei jos talpos.



DARBAS IR REGULIAVIMAS

ĮJUNGIMAS IR IŠJUNGIMAS



Elektros tinklo įtampa turi atitikti įtampą, nurodytą šlifuoکلio nominalių duomenų lentelėje.



Įjungimas – pastumkite įjungimo mygtuką (3) į priekį, simbolio „I“ link.

Išjungimas – patraukite įjungimo mygtuką (3) atgal, simbolio „0“ link (pav. H).

SUKIMOSI GREIČIO REGULIAVIMO RANKENĖLĒ.



Darbo metu galima reguliuoti ekscentrinio šlifuoکلio veikimo greitį, pasirenkant reikiamą numatytam darbui. Greitis nustatomas sukimosi greičio reguliavimo rankenėle (1). Dėl šios funkcijos, įrankio darbo greitį galima pritaikyti apdorojamos medžiagos savybėms. Greičio keitimo ribos yra nuo 1 iki 6.

Kuo didesnė reikšmė ant sukimosi greičio reguliavimo rankenėlės (1) korpuso (pav. I), tuo greičiau veikia šlifuoKLIS.

- Rankenėlės pasukimu (1) į kairę sukimosi greitis padidinamas.
- Rankenėlės pasukimu (1) į dešinę sukimosi greitis sumažinamas.



Tiksliai nustatyti sukimosi greitį galima tuomet, kai ekscentrinis šlifuoKLIS veikia be apkrovos, įjungus jungiklio blokadą. Nustatytas sukimosi greitis, darbo metu, gali būti mažesnis.

DARBAS SU EKSCENTRINIU ŠLIFUOKLIU



- Šlifavimo metu, šlifuoKLį laikykite tvirtai, abejomis rankomis, už pagrindines rankenas (4) ir priekines rankenas (2).
- Šlifavimo metu, visas darbinis padas turi būti uždėtas ant apdorojamo paviršiaus.
- Įjunkite šlifuoKLį ir spausdami nedidele jėga, tolygiai, slinkite jį apdorojamu paviršiumi.
- Baigę šlifuoti sumažinkite šlifuoKLio spaudimą, atitraukite jį nuo nušlifuito paviršiaus ir tik tuomet išjunkite.

APTARNAVIMAS IR PRIEŽIŪRA



Prieš pradėdami, bet kokius instaliavimo, reguliavimo, remonto arba aptarnavimo darbus, ištraukite elektros laido kištuką iš elektros tinklo lizdo.

PRIEŽIŪRA IR LAIKYMAS



- Patariame, įrankį valyti po kiekvieno naudojimosi juo.
- Valymui nenaudokite vandens arba kitokių skysčių.
- ŠlifuoKLį valykite sausu audiniu arba prapūskite žemo slėgio, suslėgto oro srautu.
- Nenaudokite jokių švaros priemonių nei skiediklių, jie gali apgadinti iš plastmasės pagamintas detales.
- Reguliariai valykite variklio korpusė esančias aušinimo angas, taip apsaugosite įrankį nuo perkaitimo.
- Jei elektros laidas sugadinamas, jį reikia pakeisti elektros laidu, kurio techniniai duomenys yra tokie patys. Šį remonto darbą gali atlikti tik kvalifikuotas specialistas arba įrankį reikia atiduoti į remonto dirbtuvę.
- Jeigu skirstytuvė pernelyg kibirkščiuoja, paprašykite kvalifikuoto asmens, kad patikrintų variklio anglinių šepetėlių būklę.
- Visada, įrankį laikykite sausoje, vaikams neprieinamoje vietoje.

ANGLINIŲ ŠEPETĖLIŲ KEITIMAS



Susidėvėjusius (trumpesnius nei 5 mm), sudegusius ar įtrūkusius anglinius šepetėlius būtina nedelsiant pakeisti. Visada, tuo pat metu, keičiami abu angliniai šepetėliai.



Anglinius šepetėlius pakeisti gali tik kvalifikuotas asmuo, naudojantis originalias atsargines detales.

Bet kokius remonto darbus leidžiama atlikti tik autorizuotoje gamintojo remonto dirbtuvėje.

TECHNINIAI DUOMENYS

NOMINALŪS DUOMENYS

Ekscentrinis šlifuoKLIS 59G324	
Dydis	Vertė
Tinklo įtampa	230 V AC
Tinklo dažnis	50 Hz
Nominali galia	220 W
Sukimosi greitis be apkrovos	6000-12000 min ⁻¹
Judesių skaičius be apkrovos	12000-24000 min ⁻¹
Judesių amplitudė	2 mm

Šlifavimo pado matmenys	90 x 187 mm
Šlifavimo popieriaus matmenys	93 x 230 mm
Apsaugos klasė	II
Svoris	1,6 kg
Pagamavimo metai	2018
59G324 apibrėžia įrenginio tipą ir savybes	

INFORMACIJA APIE TRIUKŠMĄ IR VIBRACIJĄ

Garso slėgio lygis pagal	$L_{pA} = 79,5 \text{ dB(A)} K=3 \text{ dB(A)}$
Garso galios lygis pagal	$L_{WA} = 90,5 \text{ dB(A)} K=3 \text{ dB(A)}$
Išmatuota vibracijos pagreičio vertė	$a_h = 9,382 \text{ m/s}^2 K=1,5 \text{ m/s}^2$

Informacija apie triukšmą ir vibraciją

Įrenginio skleidžiamo triukšmo lygis apibūdinamas sekančiais: L_{pA} skleidžiamo garso slėgio lygis ir garso galios lygis L_{WA} (kur K reiškiama matavimo paklaidą). Įrenginio skleidžiama vibracija yra apibūdinama pagal vibracijos pagreičio a_h vertę (kur K yra matavimo paklaidą). Šioje instrukcijoje: garso slėgio L_p lygis bei garso galios lygis L_{WA} ir vibracijos pagreičio a_h vertė buvo išmatuoti pagal direktyvą EN 62841-1:2015. Nurodytas vibracijos lygis a_h gali būti naudojamas įrenginių palyginimui taip pat pirminiai vibracijos įvertinimui.

Nurodytas vibracijos lygis yra pakankamai tikslus, kai šis įrenginys yra naudojamas pagal paskirtį. Jeigu elektroninis įrenginys bus naudojamas kitiems tikslams arba su kitokiais nei nurodyta darbiniais priedais taip pat nebus tinkamai prižiūrimas, vibracijos lygis gali pasikeisti. Dėl minėtų priežasčių, vibracijos lygis, viso darbo metu gali būti didesnis nei nurodytas.

Norint tiksliai įvertinti vibracijos poveikį, reikia atsizvelgti į momentus, kai įrenginys yra išjungtas arba kai jis yra įjungtas, bet nenaudojamas darbiui (veikia be apkrovos). Tokiu būdu, bendra nurodyta vertė gali būti daug mažesnė.

Siekiant apsaugoti vartotoją nuo vibracijos poveikio pasekmių, turėtų būti naudojamos papildomos saugos priemonės: periodiška prietaiso ir darbo priemonių priežiūra, tinkamos rankų temperatūros užtikrinimas ir tinkamas darbo organizavimas.

APLINKOS APSAUGA

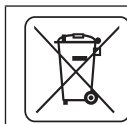

Elektrinių gaminių negalima išmesti kartu su buities atliekomis, juos reikia atiduoti į atitinkamą atliekų perdavimo įmonę. Informacijos apie atliekų perdirimą kreiptis į pardavėją arba vietos valdžios institucijas. Susidėvėję elektroniniai ir elektroniniai prietaisai turi gamtai kenksmingų medžiagų. Antriniam perdirimui neatiduoti prietaisai kelia pavojų aplinkai ir žmonių sveikatai.

* Pasilieka teisę daryti pakeitimus.

„Grupa Topex. Spółka z ograniczoną odpowiedzialnością“ Spółka komandytowa* (toliau: „Grupa Topex“), kurios buveinė yra Varšuvoje, ul. Pograniczna 2/4 informuoja, kad visos šios instrukcijos (toliau: „instrukcija“) autorinės teisės, tai yra šioje instrukcijoje esantis tekstas, nuotraukos, schemos, paveikslai bei jų išdėstymas priklauso tik Grupa Topex ir yra saugomos pagal 1994 metais, vasario 4 dieną, dėl autorių ir gretutinių teisių apsaugos, priimtą įstatymą (t.y., nuo 2006 metų įsigaliojęs įstatymas Nr. 90, vėliau 631 su įstatymo pakeitimais). Neturimi rašiško Grupa Topex sutikimo kopijuoti, perrašyti, skelbti spaudoje, keisti panaudojant komerciniams tikslams visą ar atskiras instrukcijos dalis yra griežtai draudžiama bei gresia civilinė ar baudžiamoji atsakomybė.



INSTRUKCIJU TULKOJUMS NO ORIĢINĀLVALODAS ORBITĀLĀ SLĪPMAŠĪNA 59G324

PIEZĪME: PIRMS ELEKTROIERĪCES LIETOŠANAS UZSĀKŠANAS UZMANĪGI IZLASĪT ŠO INSTRUKCIJU UN SAGLABĀT TO TURPMĀKAI IZMANTOŠANAI.

SPECIĀLIE DROŠĪBAS NOTEIKUMI

Slīpējot koknes vai metāla virsmas, kuras piemēram, ir krāsotas ar svīnu saturošām krāsām, var veidoties kaitīgie/toksiskie putekļi. Šādu putekļu ieelpošana vai kontakts ar tiem ir bīstams lietotāji vai trešo personu veselībai. Lietot atbilstošus personīgās aizsardzības līdzekļus: filtrējošās pūsmaskas, aizsargbrilles. Pievienot arī putekļu nosūcošo instalāciju.

PIRMS SLĪPMAŠĪNAS LIETOŠANAS UZSĀKŠANAS

- Slīpmašīnas lietošanas laikā tā jātur stingri ar abām rokām.
- Pirms slīpmašīnas ieslēgšanas pārliecināties, ka slīpmašīna nepieskaras ar slīppapīru pie apstrādāšanai paredzētā materiāla.
- Pirms slīpmašīnas ieslēgšanas pārliecināties, ka slīppapīrs ir piestiprināts stingri un slīppapīra nostiprinātie piespiedņi ir slīppapīra fiksācijas stāvoklī.
- Nedrīkst pieskarties pie slīpmašīnas kustīgajām daļām.
- Nedrīkst nolīkt slīpmašīnu pēc izslēgšanas, kamēr kustīgās daļas neapstājas.
- Jālieto aizsargmaska, ja slīpēšanas laikā veidojas putekļi. Putekļi, kas rodas slīpējot virsmas ar svīnu saturošu krāsu, kā arī dažas koknes un metāla virsmas, ir kaitīgi.
- Grūtniecēm un bērniem nedrīkst ienākt telpā, kur ar slīpmašīnas palīdzību tiek noņemta svina savienojumus saturošā krāsa.
- Telpā, kur ar slīpmašīnas palīdzību tiek noņemta svina savienojumus saturošā krāsa, nedrīkst ēst, dzert vai smēķēt.
- Jāizvairās no garu pagarinātāju izmantošanas.

SLĪPMAŠĪNAS LIETOŠANAS LAIKĀ

- Slīpmašīnas darbības laikā ir jālieto prettrokšņu austiņas un aizsargpūsmasku.
- Slīpmašīnu nedrīkst izmantot t.s. slapjajiem darbiem.
- Pirms pieslēgt slīpmašīnu pie elektrotilkla pārliecināties, ka slēdža poga nav atrodama ieslēgtā pozīcijā.
- Vienmēr turēt ierīces barošanas vadu drošā attālumā no slīpmašīnas kustīgajām daļām.
- Strādājot ar slīpmašīnu virs operatora galvas, lietot aizsargbrilles.
- Slīpmašīnas darbības laikā nedrīkst uz to pārmērīgi spiest, lai slīpmašīna nepārtrauktu savu darbību.

UZMANĪBU! Elektroierīce ir paredzēta darbam iekštelpās.

Neskatoties uz drošu konstrukciju, kā arī drošības un papildu aizsardzības līdzekļu izmantošanu, vienmēr pastāv neliels risks gūt ievainojumus darba laikā.

UZBŪVE UN PIELIETOJUMS

Orbitālā slīpmašīna ir manuālā elektroierīce, kuras piedziņu veido vienfāzes kolektora dzinējs. Slīpmašīnai nav nepieciešams aizsargzemiņums (II izolācijas klase). Orbitālā slīpmašīna ir paredzēta koka izstrādājumu virsmu nobeiguma slīpēšanai, ar laku pārklāto koka virsmu pulēšanai, lakoto metāla virsmu nobeiguma pulēšanai, rūsas un lakas pēdu noņemšanai pirms atkārtotās lakošanas u.tml. Slīpmašīnu izmanto būvniecības-remontdarbos, galdniecības darbos, kā arī visa veida amatierdarbos.



Ar slīpmašīnu nedrīkst slīpēt magniju un azbestu saturošos materiālus, kā arī ar gīpsi pārklātās virsmas.

GRAFISKĀS DAĻAS APRAKSTS

Zemāk minētā numerācija attiecas uz tiem ierīces elementiem, kas ir aprakstīti šīs instrukcijas grafiskajā daļā.

1. Oscilācijas ātruma regulēšanas poga
2. Priekšējais rokturis
3. Slēdzis
4. Pamatrokturis
5. Putekļu tvertne
6. Slīppapīra piespiednis
7. Darba pamatne
8. Putekļu novadošās atveres
9. Putekļu tvertnes stiprinājuma poga
10. Putekļu tvertnes vāks
11. Vāka bloķēšanas pogas
12. Filtrs

* Attēls un izstrādājums var nedaudz atšķirties

SIMBOLU APRAKSTS



PIEZĪME



BRĪDINĀJUMS



MONTĀŽA/ IESTATĪJUMI



INFORMĀCIJA

APRĪKOJUMS UN PIEDERUMI

1. Putekļu tvertne - 1 gab.
2. Slīppapīrs - 2 gab.

SAGATAVOŠANĀS DARBAM

SLĪPPAPĪRA IZVĒLE

Slīppapīrs ar lielāku graudainību pakāpi kopumā ir paredzēts rupjajai apstrādei lielākajai daļai materiālu, savukārt slīppapīrs ar mazāku graudainību pakāpi tiek izmantots apdares darbos.

- Kad materiāla virsma nav līdzena, sākumā apstrādāt to ar lielākas graudainības pakāpes slīppapīru, līdz virsma tiks izlīdzināta.
- Tad izmantot vidējās graudainības pakāpes slīppapīru, lai likvidētu to, kas palika pēc apstrādes ar lielākās graudainības pakāpes slīppapīru.
- Nobeigumā izmantot mazās graudainības pakāpes slīppapīru, lai veiktu apdares (nobeiguma) darbības.

SLĪPPAPĪRA PIESTIPRINĀŠANA



Atvienot elektroierīci no barošanas.



Izvēlēties plānotajam darbam slīppapīra graudainības atbilstošo pakāpi.

- Atlaist slīppapīra piespiedņus (6) (A att.).
- Novietot slīppapīru slīpmašīnas darba pamatnē (7).
- Jāpārliecinās, ka slīppapīra (8) un darba pamatnes (6) atveres pārklājas pilnībā (B att.).
- Ielocīt abus slīppapīra galus slīpmašīnas pamatnes malās.
- Piespiest slīppapīra piespiedņus (5) (C att.).
- Pārliecināties, ka slīppapīrs ir stingri piestiprināts.



Slīppapīram ir jāpieguļ cieši slīpmašīnas darba pamatnei. Nedrīkst būt spraugas. Ja slīpēšanas laikā slīppapīrs izbīdīsies, tad nepieciešams novērst šo neatbilstību, kas ievērojami paildzinās izmantojamā slīppapīra lietošanas laiku.

PUTEKĻU NOSŪKŠANA



Slipmašīnai ir darba pamatne ar t.s. līpekli. Lai uzturētu apstrādājamo virsmu tīru, orbitālajai slipmašīnai ir pievienota putekļu tvirtne (5). Izmantot atbilstošu un perforēto slīppapīru, lai putekļi varētu nokļūt caur darba pamatni līdz novadcaurulei.

PUTEKĻU TVERTNES DEMONTĀŽA/ MONTĀŽA/ TĪRĪŠANA



• Nospieš stiprinājuma pogu (9) un izbīdīt putekļu tvirtni (5) atpakaļ (D att.).

• Noņemt putekļu tvirtnes vāku (10), spiežot uz vāka bloķēšanas pogām (11) abās pusēs (E att.).

• Izņemt filtru (12), iztīrīt un likvidēt putekļus no tvirtnes (10) (F att.).

• Piestiprināt visus elementus demontāžai pretējā secībā.

• Ielik putekļu tvirtni (10) līdz galam tā, lai nobloķētos stiprinājuma poga (9) (G att.).

• Pārbaudīt, vai putekļu tvirtne ir ievietota pareizi, viegli pavelkot aiz tās.



Ieteicams, iztukšot putekļu tvirtni, kad tā ir aizpildīta līdz pusei.

DARBS / IESTATĪJUMI

IESLĒGŠANA/IZSLĒGŠANA



Elektrotīkla spriegumam ir jāatbilst slipmašīnas nominālo parametru tabulā dotajam sprieguma lielumam.



Ieslēgšana – pārslēgt slēdzā (3) pogu uz priekšņu pozīcijā „I”.

Izslēgšana – pārslēgt slēdzā (3) pogu atpakaļ pozīcijā „0” (H att.).

OSCILĀCIJAS ĀTRUMA REGULĒŠANA



Slipmašīnas oscilācijas ātrums tiek regulēts, pagriežot regulēšanas pogu (1) un iestatot to nepieciešamajā stāvoklī. Tas ļauj pielāgot elektroierīces darba ātrumu apstrādājamā materiāla īpašībām. Ātruma regulēšanas diapazons ir no 1 līdz 6.

Jo lielāks ir cipars uz regulēšanas pogas (1) (I att.), jo lielāks ir slipmašīnas darba ātrums.

- Pagriežot regulēšanas pogu (1) pa kreisi, oscilācijas ātrums pieaug.
- Pagriežot regulēšanas pogu (1) pa labi, oscilācijas ātrums samazinās.



Atbilstošā oscilācijas ātruma izvēle notiek tad, kad slipmašīna ir ieslēgta. Oscilācijas ātrums tukšgaitā var kļūt mazāks darba laikā.

DARBS AR ORBITĀLO SLĪPMAŠĪNU



• Lietošanas laikā slipmašīna ir jātur droši ar abām rokām aiz pamatroktura (4) un priekšējā roktura (2).

• Visai slīpēšanas virsmai ir jāatrodas uz apstrādājamās virsmas.

• Ieslēgt slipmašīnu un ar mērenu spiedienu pārvietot pa apstrādājamā materiālu.

• Beidzot pulēšanu, samazināt spiedienu uz slipmašīnu un pacelt to virs apstrādājamās virsmas – tikai tad izslēgt slipmašīnas dzinēju.

APKALPOŠANA UN APKOPE



Pirms sākt veikt jebkādas darbības, kas ir saistītas ar regulēšanu, remonti vai apkalpošanu, atslēgt ierīci no elektrotīkla.

APKOPE UN UZGLABĀŠANA



• Ieteicams, tīrīt ierīci katru reizi tieši pēc lietošanas.

• Tīrīšanai nedrīkst izmantot ūdeni vai citus šķidrumus.

• Ierīce jātīra ar sausu auduma gabalu vai zema spiediena saspiesto gaisu.

• Nedrīkst izmantot tīrīšanas līdzekļus vai šķīdinātājus, jo tie var sabojāt plastmasas elementus.

• Regulāri tīrīt dzinēja korpusa ventilācijas spraugas, lai nepieļautu ierīces pārkaršanu.

• Barošanas vada bojājuma gadījumā nomainīt pret citu ar tādiem pašiem parametriem. Šī darbība ir jāveic kvalificētam speciālistam vai servisa centram.

• Pārmērīgās kolektora dzirksteļošanas gadījumā dzinēja oglekļa suku stāvokļa pārbaude ir jāveic tikai kvalificētajai personai.

• Ierīce vienmēr ir jāuzglabā sausā, bērniem nepieejamā vietā.

OGLEKĻA SUKU NOMAĪŅA



Uzreiz nomainīt nolietotās (īsākas par 5 mm), sadedzinātas vai plisušās dzinēja oglekļa suku. Vienmēr vienlaicīgi ir jāmaina abas oglekļa suku.

Oglekļa suku nomaīņu drīkst veikt tikai kvalificētā persona, kura izmanto oriģinālās rezerves daļas.



Jebkura veida defekti ir jānovērš tikai ražotāja autorizētajam servisa centram.

TEHNISKIE PARAMETRI

NOMINĀLO PARAMETRU DATI

Orbitālā slipmašīna 59G324	
Parametrs	Vērtība
Barošanas spriegums	230 V AC
Barošanas frekvence	50 Hz
Nominālā jauda	220 W
Griešanās ātrums tukšgaitā	6000-12000 min ⁻¹
Oscilāciju skaits	12000-24000 min ⁻¹
Oscilāciju solis	2 mm
Darba pamatnes izmērs	90 x 187 mm
Slīppapīra izmērs	93 x 230 mm
Aizsardzības klase	II
Masa	1,6 kg
Ražošanas gads	2018
59G324 ir gan ierīces tips, gan arī apzīmējums	

DATI PAR TROKSNĪ UN VIBRĀCIJĀM

Akustiskā spiediena līmenis	$L_{p_A} = 79,5 \text{ dB(A)}$ $K = 3 \text{ dB(A)}$
Akustiskās jaudas līmenis	$L_{w_A} = 90,5 \text{ dB(A)}$ $K = 3 \text{ dB(A)}$
Vērtība, kas mēra vibrāciju paātrinājumu	$a_{h_v} = 9,382 \text{ m/s}^2$ $K = 1,5 \text{ m/s}^2$

Informācija par troksni un vibrāciju

Ierīces emitētā trokšņa līmenis ir aprakstīts caur emitētā akustiskā spiediena līmeni L_{p_A} un akustiskās jaudas līmeni L_{w_A} (kur K ir mērījuma neprecizitāte). Ierīces emitētās vibrācijas ir aprakstītas caur vērtību a_{h_v} , kas mēra vibrāciju paātrinājumu (kur K ir mērījuma neprecizitāte).

Šajā instrukcijā norādītais emitētā akustiskā spiediena līmenis L_{p_A} , akustiskās jaudas līmenis L_{w_A} , kā arī vērtība a_{h_v} , kas mēra vibrāciju paātrinājumu, ir mērīta saskaņā ar standartu EN 62841-1:2015.

Norādītā vērtība a_{h_v} , kas mēra vibrāciju paātrinājumu, var tikt izmantota ierīču salīdzināšanai un vibrācijas ekspozīcijas sākotnējam novērtējumam.

Norādītais vibrāciju līmenis ir reprezentatīvais lielums attiecībā uz ierīces pamatizmantoto mērķiem. Ja ierīce tiks izmantota citiem mērķiem vai ar citiem darbinstrumentiem, vibrāciju līmenis var mainīties. Augstāku vibrācijas līmeni ietekmēs nepietiekama vai pārāk reta ierīces kopšana. Iepriekš minētie iemesli var palielināt vibrācijas ekspozīciju visā darba periodā.

Lai precīzi novērtētu vibrācijas ekspozīciju, jāņem vērā periodi, kad ierīce ir ieslēgta vai ir ieslēgta, bet netiek izmantota darbam. Detalizēti novērtējot visus faktorus, kopējā vibrācijas ekspozīcija var kļūt ievērojami mazāka.

Lai aizsargātu lietotāju no vibrāciju izraisītām sekām, jāievieš tādi papildu drošības līdzekļi kā ierīces un darbinstrumentu cikliskā apkope, roku atbilstošas temperatūras nodrošināšana un atbilstoša darba organizācija.

VIDES AIZSARDZĪBA



Elektroinstruments nedrīkst izmest kopā ar sadzīves atkritumiem. Tie ir jānodod utilitācijai attiecīgiem uzņēmumiem. Informāciju par utilitāciju var sniegt produkta pārdevējs vai vietējie varas orgāni. Noliecotās elektriskās un elektroniskās ierīces satur videi kaitīgās vielas. Ierīce, kura netika pakļauta atbilstoši ieteiktajiem pārstrādes, rada potenciālus draudus videi un cilvēku veselībai.

* Ir tiesības veikt izmaiņas.

* Grupa Topex Spółka z ograniczoną odpowiedzialnością / Spółka komandytowa (turpmāk, Grupa Topex) ir galveno ofisu Varsāvā, ul. Pogonianca 2/4, informē, ka visa veida autortiesības attiecībā uz dotās instrukcijas (turpmāk „Instrukcija”) saturu, tai skaitā uz tās tekstiem, samazinātām fotogrāfijām, shēmām, zīmējumiem, kā arī attiecībā uz tās kompozīciju, pieder tikai Grupai Topex, kuras ir aizsargātas ar likumu saskaņā ar 1994. gada 4. februāra „Likumu par autortiesībām un blakustiesībām” (Likumu Wstęthesis 2006 nr. 90, 631. poz. ar turpm. izm.). Visas Instrukcijas kopumi vai tās noteikto daļu kopojšana, apstrāde, publicēšana vai modificēšana komercmērķiem bez Grupa Topex rakstiskās atļaujas ir stingri aizliegta, pretējā gadījumā pārkāpējs var tikt saukts pie kriminālas vai administratīvas atbildības.



Lihvijāt on keelatud kasutada magnēsiūmi vai asbesti sīdaldavate materiāle ning kipsīga kaetud pīndade lihvīmīseks.



ALGUPĀRASE KASUTUSJUHENDI TĒLGE TALDLIHVĪJA 59G324

TĀHELEPANU: ENNE ELEKTRITĒORĪSTAGA TĒTĒTAMA ASUMĪST LUGEJE HOOLĪKALT LĀBI KĀESOLEV JUHEND JA HOĪDKE SEE ALLES HĪLISEMAKS KASUTĀMĪSEKS.

ERĪOHUTUSJUHISE

Pliisīdaldusega vārvīdega vārvītud puit- ja metallpīndade lihvīmīsel vōīb tekkīda kahjulīk/mūrgīne tolī. Kokkupuude sellīse tolmuga vōī selle sīsīehīngāmīne vōīb kahjustada seadmēga tēētājā vōī lāheduses vīībīvate īskute tervīst. Kasutage vastavāt kaitsevarustust, nagu flītrīga resprīaator, kaitseprīllīd. Lūlītīge sīsīe tolmueemalduseade.

ENNE LIHVĪJAGA TĒTĒ ALUSTAMĪST

- Līhvīmīse ajal hōīdke lihvījāt kīndlāt, mōlema kāega.
- Enne lihvījā kāīvītāmīst veenduge, et selle lihvīpaber ēī puutuks vastu pīnda, mīda hakkate tēētlemā.
- Enne lihvījā kāīvītāmīst veenduge, et lihvīpaber oleks kīndlāt kīnnītātud ja et paberī kīnnītuskīlamber sūletud asēndīs.
- Ārge puudutāge lihvījā osī, mīs parsājāgu līīguvad.
- Pārast lihvījā vāļjālūlītāmīst ārge asētaģe lihvījāt kāēst enne, kūī selle līīkvad osad on tāīelīkult peatunud.
- Kūī lihvīmīse ajal tekkīb tolm, kasutāģe kaitsemāskī. Tolm, mīs tekkīb plīīd sīdaldavate vārvīdega vārvītud pīndade, samutī teatud puīdūlīkīde nīng metallī lihvīmīsel, on tervīsele kahjulīk.
- Rasedād ja lapsēd ēī tohī vīībīda rūmīs, kus lihvījā abīl eemaldatāksē plīīūhēndēīd sīdaldavat vārvī.
- Rūmīs, kus lihvījā abīl eemaldatāksē plīīūhēndēīd sīdaldavat vārvī, ēī tohī sūūā, jūua ēģā sūīsetada.
- Vāļtīģe līīga pīkkāde pīkēndusjuhtmetē kasutāmīst.

LIHVĪJA KASUTĀMĪSE AJAL

- Līhvījāģā lihvīmīse ajal kasutāģe alātī kōrvklāģpē ja resprīaatorīt.
- Līhvījā ēī ole mōēldud mārgāde pīndade tēētlemīseks.
- Enne lihvījā ūhēndāmīst voolvōrkū veenduge, et lihvījā tēētūlītī ēī oleks sīsīelūlītātud asēndīs.
- Hōīdke toīteģģe eemal lihvījā līīkvatēst osādēst.
- Kūī tēētletē lihvījāģā pīnda, mīs asub teīē peast kōrgēmal, kasutāģe kaitseprīllē.

- Līhvījāģā lihvīmīse āģāl ārģe vajutāģe sellele līīģā tūģevālt. See vōīb pōhjūstada seadmē seīskumīse.

TĀHELEPANU! Seade on mōēldud kasutāmīseks sīsīetīngīmūstē. Vāvatāmā turvakonstruksīoōnī kasutāmīsele kōģģū tēēt vāļtel, turvavāhēndīte ja līsāīkātīsevāhēndīte kasutāmīsele, on seadmēģā tēētāmīse āģāl alātī olemās kehāvāģastūte oht.

EHĪTUS JA KASUTĀMĪNE

Taldlihvījā on elektrīlīne kāsī-tēētōrīst, mīlē paneb tēētē ūhēfāasīlīne kommutātmōtmōtor. Līhvījā ēī vāģā kaitsemāandust (II īsolātsīoōnīkīlāss). Taldlihvījā on mōēldud pūītīpīndade pīndīmīseks vīīmīstlīhvīmīseks, lakītud pūītīpīndade pōleerīmīseks, lakītud metallpīndade vīīmīstlīhvīmīseks, roostē vōī vānā lakī jāģāķīde eemaldāmīseks enne ūt līhvīmītīms. Seadmē kasutāsalāks on āhītus- ja remōndītōd, tīslīerītōd nīng kōīk kōduses māģāpīndāmīs amātōrīnā tehtavād sarnāsēd tēētōd (meīsterdāmīne).

JŪONĪSTĒ SELGĪTUS

Alltōodud numerātsīoōn vāstāb kāēsōlevā jūhēndī jōonīstē kūģūtātud seadmē elementēde numerātsīoōnīlē.

1. Vōnķēķīrīse reguleerīmīse nūpp
2. Esīmīne kāēpīde
3. Tēētūlītī
4. Pōhīkāēpīde
5. Tolmuanū
6. Līhvīpaberī klāmber
7. Tald
8. Tolmukōģūmīsāvā
9. Tolmumāhūtī kīnnītāmīse nūpp
10. Tolmumāhūtī kate
11. Katte lukustusnūpp
12. Flīter

* Vāīb esīnēde ērīnevīstī jōonīse ja tōote endā vāhēl.

GRAAFĪLĪSTĒ TĀHĪSTĒ SELGĪTUS



TĀHELEPANU!



ETTEVAATUST!



PAIGALDUS/SEADĪSTĀMĪNE



INFO

VĀRUSTUS JA TĀRVIKUD

1. Tolmumāhūtī - 1 tk
2. Līhvīpaberī - 2 tk

ETTEVALMĪSTUS TĒTĒKS

LIHVĪPABERĪ VALĪK

Jāmedāterālīne lihvīpaber sōbīb ēnāmīkū materiālēde esmāsēks tēētlemīseks, peeneterālīst līīvapaberīt āģā kasutātāksē vīīmīstlūstōde jūures.

- Kūī tēētōdēldāv pīnd ēī ole sīlē, alustāģe tēētōd jāmedāterālīse līīvapaberīģā ja jātkēke selģģeģā kūnī sīlēdā pīnnā saavutāmīsēnī.
- Jārgņevālt kasutāģe keskmīse terāģā līīvapaberīt, et eemaldādā jāmedā līīvapaberīģā tēētlemīsel tekkīnūd jāģīd.
- Lōpūks vīīmīstlēģe pīnd peeneterālīse līīvapaberīģā.

LIHVĪPABERĪ KĪNNĪTĀMĪNE

Lūlītāģe seade voolvōrgūst vāļģā.



- Vāļģē plānēerītāvā tēētō jōāks sōbīvā jāmeduseģā līīvapaber.
- Vāģastāģe līīvapaberī klāmbrīd (6) (jōonīs A).

- Asetage lihvpaper lihvija tallale (7).
- Veenduge, et augud lihvpaperis (8) ja lihvija tallas (6) kattuksid täielikult (joonis B).
- Murdke lihvpaperi mõlemad otsad lihvija talla otste alla.
- Vajutage lihvpaperi kinnitusklambrid (5) kinni (joonis C).
- Veenduge, et lihvpaper oleks piisavalt tugevalt kinnitatud.



Lihvpaber peab asetsema tihedalt vastu lihvija taldale. Lihvpaber ei tohi olla lõtv. Kui paber lihvimise ajal välja venib, tuleb seda pingutada. See pikendab märgatavalt lihvpaperi kasutusaaega.

TOLMU KOGUMINE



Lihvija tallal on nn takjakinnitus. Töödeldava pinna puhtana hoidmiseks on lihvija varustatud tolmumahutiga (5). Kasutage spetsiaalset, aukudega lihvpaperit, et tolm pääseks läbi lihvija talla tolmukogumisavani.

TOLMUMAHUTI EEMALDAMINE / PAIGALDAMINE / PUHA-STAMINE



- Vajutage kinnitusklambrid (9) alla ja tõmmake tolmumahuti (5) tahapoole (joonis D).
- Eemaldage tolmumahuti kate (10), vajutades kätte lukustusnuppudele (11) mõlemal küljel (joonis E).
- Eemaldage filter (12), puhastage see ja eemaldage mahutist (10) tolm (joonis F).
- Paigaldage kõik elemendid uuesti, vastupidises järjekorras võrreldes nende eemaldamisega.
- Lükake tolmumahuti (10) oma kohale kuni kuulete klambri (9) klõpsatust (joonis G).
- Veenduge tolmumahuti kerkelt tõmmates, et see asetuks kindlalt oma kohal.



Soovitage tühjendada tolmumahuti juba siis, kui see on poolenisti täis.

TÖÖ / SEADISTAMINE

SISSELÜLITAMINE / VÄLJALÜLITAMINE



Võrgu pinge peab vastama lihvija nominaaltabelis näidatud pingetugevusele.



Sisselülitamine – lükake tööüliti (3) ettepoole, asendisse „I“.
Väljalülitamine – lükake tööüliti (3) tahapoole, asendisse „0“ (joonis H).

VÕNKEKIIRUSE REGULEERIMINE



Lihvija vonkekiiruse reguleerimiseks keerake vonkekiiruse reguleerimise nupp (1) soovitud asendisse ja fikseerige. See funktsioon võimaldab kohandada elektriseadme töökiirust töödeldava materjali omadustele. Kiirust on võimalik reguleerida vahemikus 1 kuni 6.

Mida suurem number valida reguleerimisnupu (1) võrul (joonis I), seda suurem on lihvija töökiirus.

- Pöörates nuppu (1) vasakule, suurendate pöörlemissagedust.
- Pöörates nuppu (1) paremale vähendate vonkesagedust.



Sobiv pöördekiirus valitakse töö käigus, kui taldlihvija on käivitatud. Ilma koormuseta valitud vonkesagedus võib tegelikult töö ajal olla väiksem.

TALDLIHVIJAGA TÖÖTAMINE



- Kasutamise ajal hoidke lihvija kindlalt kahe käega pöökäepidemest (4) ja esimesest käepidemest (2).
- Kogu lihvija tald peab asetsema vastu töödeldavat pinda.
- Käivitage lihvija ja libistage seadet mõõduka tugevusega vajutades mõõda töödeldavat pinda.
- Lihvimist lõpetades vähendage survet lihvijale, tõstke see töödeldava pinna kohale ning alles seejärel lülitage seadme mootor välja.

KASUTAMINE JA HOOLDUS



Enne mistahes reguleerimise, hoolduse või parandusega seotud toiminguid lülitage seade vooluvõrgust välja.

HOOLDAMINE JA HOIDMINE



- Soovitage puhastada seadet iga kord vahetult pärast kasutamist.
- Ärge kasutage seadme puhastamiseks vett ega muid vedelikke.
- Puhastage seadet kuiva kangatüki või nõrga suruõhujoa abil.
- Ärge kasutage puhastusvahendeid ega lahusteid, sest need võivad kahjustada seadme plastosi.
- Puhastage regulaarselt ventilatsiooniavasid mootori korpusel, et vältida seadme ülekuumenemist.
- Toitejuhtme vigastamise korral vahetage see välja samade parameetritega juhtme vastu. Usaldage see töö kvalifitseeritud spetsialistile või viige seade teenindusse.
- Juhul, kui kommutaatorist lendab liigselt sädemeid, laske vastava kvalifikatsiooniga isikul kontrollida mootori süsiharjade seisundit.
- Hoidke seadet alati kuivas, lastele kättesaamatus kohas.

SÜSIHARJADE VAHETAMINE



Mootori kulunud (lühemad kui 5 mm), kõrbunud või rebenenud süsiharjad tuleb kohe välja vahetada. Vahetage alati mõlemad süsiharjad korraga.

Usaldage süsiharjade vahetamine kvalifitseeritud isikule, kes kasutab originaalvaruosi.



Mistahes vead laske parandada seadme tootja volitatud hooldusfirmas.

TEHNILISED PARAMEETRID

NOMINAALANDMED

Taldlihvija 59G324	
Parameeter	Väärtus
Toitepinge	230 V AC
Toitesagedus	50 Hz
Nominaalne võimsus	220 W
Pöördekiiruse ulatus koormuseta	6000-12000 min ⁻¹
Võngete arv	12000-24000 min ⁻¹
Võngete kõrgus	2 mm
Lihvtalla mõõdud	90 x 187 mm
Lihvpaperi mõõdud	93 x 230 mm
Kaitseklass	II
Kaal	1,6 kg
Tootmisaja	2018
59G324 näitab ka seadme tüüpi ja määratlust	

MÜRA JA VIBRATSIOONI ANDMED

Helirõhutase	$L_{pA} = 79,5 \text{ dB(A)}$ $K = 3 \text{ dB(A)}$
Müra võimsustase	$L_{wA} = 90,5 \text{ dB(A)}$ $K = 3 \text{ dB(A)}$
Möödetud vibratsioonitase	$a_{h1} = 9,382 \text{ m/s}^2$ $K = 1,5 \text{ m/s}^2$

Müra ja vibratsiooni info

Seadme tekitatava müra tase on määratletud helirõhutase L_{pA} ja müra võimsustase L_{wA} kaudu (K tähistab mõõtemääramatust). Seadme tekitatava vibratsiooni tase on määratletud vibratsioonitase kaudu (K tähistab mõõtemääramatust). Käesolevas juhendis esitatud helirõhutase L_{pA} , müra võimsustase L_{wA} ning möödetud vibratsioonitase a_{h1} on möödetud vastavad standardile EN 62841-1:2015. Esitatud vibratsioonitaset a_{h1} võib kasutada seadmete võrdlemiseks ja üldise vibratsioonitase eialgseks hindamiseks.

Еситатуд вибраторитасе он пиисавалт есидуслик тóориста тавакасуте пукул. Куй сеадет касутатасе муул виисил вóи коос мууде тóотарвикутега, вóиб вибраторитасе муудега. Вибраторитасет вóиб тóста ка сеадме ебапиисав вóи лиага харв хоолдамине. Улатоодуд пóхжусе вóивад суурендаса коккупуудет вибраторитасе когу тóдaja вáйтел.

Вибраторитасе коккупууде пóхжаликус хиндамисе тубел арвесе вóтта ка ажавехемикке, мил тóорист он вáлжа лóилитатуд вóи он сиссе лóилитатуд, ага седа еи касутата вóтте темгемисек. Нии вóиб кóикй тегуреид пóхжаликул арвесе тóтте ола вибраторитасе коккупууде когувáартус мáргатавалт вáиксем.

Сеадмега тóттая каитсмисек вибраторитасе мóжу еест тубел вóтта тáиендавайд охутусмеетмеид, нагу тóористи ја тóотарвикуте регуларне хоолдамине, кáте óиге температури тагамине, обив тóокорралдус.

KESKKONNAKAITSE



Áрге висаке електрисеадмеид олмепрóиги хулка, вииге неед кáитлемисек vastavasse арусине. Infot тооте utilitseerimise kohta annab мóйауа вóи кохалик омавалтус. Касутатуд електрилисед ја електронислисед сеадмеид сисалдавас кескконнасте óхтикке алейнд. Óмбертóтлетата сеаде кугутаб ендаст óхту кескконнале ја иниместе тевиселе.

* Тóотжал он óигус муудатуси сиссе вáиа.

Grupa Topex Spóлка z ograniczoná odpowiedzialnoáciá Spóлка komandytowa, асукохага Варсавав, ул. Pógraniczna 2/4 (едаписид: "Grupa Topex") информеерит, ет кóик кáеслоуе хулендиги (едаписид: жухенд), муулугас selle тексти, фотосиде, жоонесте, самути selle óлеситусега сеотуд аутиóигусед куулуват ерандитулт Grupa Topex-иле ја он каитстуд 4. веебуаруи 1994 аутиóигусега ја мууде самасте óигусе сеадусега (вт. Сеадусте а́жикити 2006 № 90 LK 631 коос хилисемате муудатустега). Когу жухенди вóи selle óсале кóееримине, тóстелмине ја модифитсееримине комертсеамáркидед илмга Grupa Topex'i киржилку лоата он рангелт кеелатуд нинг вóиб кааса туаа тсивилувастусине нинг каристусе.



ПРЕВОД НА ОРИГИНАЛНАТА ИНСТРУКЦИЈА ВИБРОШЛАЙФ 59G324

ЗАБЕЛЕЖКА: ПРЕДИ ПРИСТЪПВАНЕ КЪМ УПОТРЕБА НА ЕЛЕКТРИЧЕСКОТО СЪОРЪЖЕНИЕ СЛЕДВА ВНИМАТЕЛНО ДА ПРОЧЕТЕТЕ НАСТОЯЩАТА ИНСТРУКЦИЈА И ДА Я ЗАПАЗИТЕ С ЦЕЛ ПО-НАТАТВАШНО ИЗПОЛЗВАНЕ.

ПОДРОБНИ УКАЗАНИЯ ЗА БЕЗОПАСНОСТ

По време на шлайфане на дървени и метални повърхности, например боядисани с бои, съдържащи олово, може да се отдели вреден/токсичен за здравето прах. Контакт или вдишване на такъв прах може да бъде опасно за здравето на оператора или на трети лица. Трябва да използвате съответни средства за лична защита като: филтриращи полумаски, защитни очила. Трябва да свържете инсталация за отвеждане на прах.

ПРЕДИ ДА ПРИСТЪПИТЕ КЪМ ИЗПОЛЗВАНЕ НА ВИБРОШЛАЙФА

- По време на използване трябва да държите виброшлайфа здраво с двете ръце.
- Преди да включите виброшлайфа, трябва да се уверите, че шкурката не допира обработвания материал.
- Преди да включите виброшлайфа, трябва да се уверите, че шкурката е надеждно прикрепена и скобите за фиксиране са в положение притискане на шкурката.
- Не бива да докосвате движещите се части на виброшлайфа.
- След изключване не бива да поставяте настрана виброшлайфа, преди движението да спре напълно.
- Трябва да използвате предпазна маска, ако по време на шлайфането се отдели прах. Отделящият се прах по време

на шлайфането на боядисани с оловна боя повърхности, на някои видове дървесина и метал, е вреден.

- Бременни жени и деца не бива да влизат в помещението, в което с помощта на виброшлайфа се отстранява боя, съдържаща съединения на оловото.
- В помещението, в което с помощта на виброшлайфа се отстранява боя, съдържаща съединения на оловото, не бива да се яде, пие и пуши.
- Трябва да избягвате използването на дълги удължители.

ПО ВРЕМЕ НА ИЗПОЛЗВАНЕ НА ВИБРОШЛАЙФА

- По време на работа с виброшлайфа винаги трябва да използвате антифони за защита на слуха и предпазна полумаска.
- Виброшлайфът не е подходящ за работа на мокро.
- Преди да свържете виброшлайфа към захранващата мрежа, трябва да се уверите, че бутонът за включване се намира в позиция изключено.
- Захранващият кабел на инструмента винаги трябва да се pazi далеч от движещите се части на виброшлайфа.
- При работа с виброшлайфа трябва да се използва защитни очила, предпазващи от хвърчащи частици.
- При работа с виброшлайфа не бива да прилагате прекомерен натиск върху него, тъй като това би могло да доведе до спиране на виброшлайфа.

ВНИМАНИЕ! Устройството е предназначено за работа вътре в помещението.

Въпреки използването на безопасна по проект конструкция на устройството и използването на предпазни средства и допълнителни предпазни мерки, винаги съществува остатъчен риск от нараняване по време на работа.

КОНСТРУКЦИЯ И ПРЕДНАЗНАЧЕНИЕ

Виброшлайфът е ръчен електрически инструмент, задвижван от еднофазен комутаторен двигател. За виброшлайфа не се изисква защитно заземяване (II клас на изоляция). Виброшлайфът е предназначен за повърхностна довършителна обработка на дървени изделия, полиране на дървени повърхности, покрити с лак, полиране на лакирани метални повърхности, отстраняване на ръжда или следи от лак преди повторно лакиране и др. Области на използване на виброшлайфа: ремонтни и строителни дейности, дърводелство и всички работни дейности в областта на любителската дейност.



Виброшлайфът не бива да се използва за шлайфане на материали, съдържащи магнезий, азбест или повърхности, покрити с гипс.

ОПИСАНИЕ НА ГРАФИЧНИТЕ СТРАНИЦИ

Представеното по-долу номериране се отнася за елементите на устройството, представени върху графичните страници в настоящата инструкция.

1. Въртящ бутон за регулиране на скоростта на осцилацията
2. Предна ръкохватка
3. Бутон за включване
4. Главна ръкохватка
5. Кутия за прах
6. Скоба за фиксиране на шкурката
7. Плоча
8. Отвори за отвеждане на прах
9. Бутон за фиксиране на кутията за прах
10. Капак на кутията за прах
11. Бутони на блокадата на капака
12. Филтър

* Между представената фигура и продукта може да има разлики.

ОПИСАНИЕ НА ИЗПОЛЗВАНИТЕ ГРАФИЧНИ СИМВОЛИ



ЗАБЕЛЕЖКА



ПРЕДУПРЕЖДЕНИЕ



МОНТАЖ/НАСТРОЙКИ



ИНФОРМАЦИЯ

ОБОРУДВАНЕ И АКСЕСОАРИ

1. Кутия за събиране на прах - 1 бр.
2. Шкурка - 2 бр.

ПОДГОТОВКА ЗА РАБОТА

ИЗБОР НА ШКУРКА



Шкурка с по-голям размер на зърната е подходяща за груба обработка на повечето материали, а шкурка с по-дребни зърна се използва за довършителните работи.

- Когато повърхността не е равна, трябва да започнете работа с по-едра шкурка и да продължите, докато изравните повърхността.
- След това трябва да използвате шкурка с по-дребни зърна, за да отстраните следите от обработката с едра шкурка.
- Накрая с дребнозърнеста шкурка трябва да изпълните довършителната, крайна обработка на повърхността.

ФИКСИРАНЕ НА ШКУРКАТА



Изключете електроинструмента от захранването.



- Изберете шкурка с подходящ размер на зърната за планираната работна дейност.
- Разхлабете скобите за фиксиране на шкурката (6) (фиг. А).
- Поставете шкурката върху работната плоча на виброшлайфа (7).
- Уверете се, че отворите в шкурката (8) и в работната плоча (6) напълно съвпадат (фиг. В).
- Загънете двата края на шкурката върху ръба на плочата на виброшлайфа.
- Стегнете скобите за фиксиране на шкурката (5) (фиг. С).
- Уверете се, че шкурката е фиксирана по надежден начин.



Шкурката трябва пълно да приляга към плочата на виброшлайфа. Не може да има никаква хлабина. Ако по време на шлайфане шкурката се удължи, трябва да отстраните хлабините, което значително ще удължи експлоатационния живот на лентата от шкурка.

ОТВЕЖДАНЕ НА ПРАХ



Виброшлайфът е оборудван с плоча с велкро. С цел поддържане на обработваната повърхност в чисто състояние виброшлайфът е оборудван с кутия за прах (5). Трябва да използвате подходяща перфорирана шкурка, за да може прахът да премине през плочата към отвеждащия отвор.

ДЕМОНТАЖ / МОНТАЖ / ПОЧИСТВАНЕ НА КУТИЯТА ЗА ПРАХ



- Натиснете бутона за фиксиране (9) и извадете кутията за прах (5) назад (фиг. D).
- Снемете капака на кутията за прах (10) като натиснете бутоните на блокадата на капака (11) от двете страни (фиг. E).
- Извадете филтъра (12), почистете и отстранете праха от кутията (10) (фиг. F).
- Монтирайте всички елементи в обратна последователност на демонтажа.
- Поставете кутията за прах (10) като я пхнете докрай, докато се заключи бутонът за фиксиране (9) (фиг. G).

- Проверете, дали кутията е на правилното място като леко я дръпнете.



Препоръчва се почистване на кутията за прах, когато вече е наполовина пълна.

РАБОТА / НАСТРОЙКИ

ВКЛЮЧВАНЕ / ИЗКЛЮЧВАНЕ



Напрежението в захранващата мрежа трябва да съответства на напрежението, посочено във фирмената табелка на виброшлайфа.



Включване - преместете превключвателя (3) напред в позиция „1“.

Изключване - преместете превключвателя (3) назад в позиция „0“ (фиг. H).

РЕГУЛИРАНЕ НА СКОРОСТТА НА ОСЦИЛАЦИЯ



Скоростта на осцилация на виброшлайфа се регулира чрез завъртане и настройка на въртящия бутон за регулиране (1) в желаното положение. Това позволява адаптиране на скоростта на работа на електроинструмента към качествата на обработвания материал. Обхватът за регулиране на скоростта е от 1 до 6.

Колкото по-голямо е числото по обиколката на въртящия бутон (1) (фиг. I), толкова по-висока е скоростта на работа на виброшлайфа.

- Завъртане на бутон (1) наляво увеличава скоростта на осцилация,
- Завъртане на бутон (1) надясно намалява скоростта на осцилация.



Правилният избор на скоростта на осцилация се извършва когато виброшлайфът работи. Зададената скорост на осцилация без натоварване по време на работа може да бъде по-ниска.

РАБОТА С ВИБРОШЛАЙФА



- По време на използване трябва да държите виброшлайфа здраво с двете ръце за основната (4) и предната ръкохватка (2).
- Цялата шлайфаща повърхност трябва да приляга към обработваната повърхност.
- Включете виброшлайфа и приложете умерен натиск като го премествате върху обработвания материал.
- Завършвайки шлайфането намалете натиска и повдигнете виброшлайфа над обработваната повърхност, едва тогава изключете двигателя на електроинструмента.

ОБСЛУЖВАНЕ И ПОДДРЪЖКА



Преди да пристъпите към каквито и да било дейности по настройка, обслужване или ремонт, трябва да разедините уреда от захранващата мрежа.

ПОДДРЪЖКА И СЪХРАНЕНИЕ



- Препоръчва се почистване на уреда веднага след всяко използване.
- За почистване не бива да се използва вода или други течности.
- Електроинструментът трябва да се почиства със суха кърпа или да се продуха със състен въздух с ниско налягане.
- Да не се използват никакви почистващи средства или разтворители, тъй като те могат да повредят пластмасовите части на уреда.
- Необходимо е редовно да се почистват вентилационните отвори в корпуса на двигателя, за да не се стигне до прегряване на уреда.

- В случай на повреден захранващ кабел той трябва да бъде подменен с нов със същите параметри. Тази дейност трябва да се възложи на квалифициран специалист или електроремонтният да се предаде в сервиз.
- В случай на прекомерно искрене на комутатора възложете на квалифицирано лице проверка на въглените четки на двигателя.
- Електроуредът винаги трябва да се съхранява на сухо място, достъпно за деца.

ПОДМЯНА НА ВЪГЛЕРОДНИТЕ ЧЕТКИ



Изахабените (по-къси от 5 mm), изгорелите или пукнатите въглеродни четки на двигателя трябва да бъдат незабавно подменени. Винаги се извършва едновременна подмяна на двете въглеродни четки.

Дейността по подмяна на въглеродните четки трябва да се възложи само на квалифицирано лице и да се използват само оригинални части.



Всички повреди следва да бъдат отстранявани от оторизиран сервиз на производителя.

ТЕХНИЧЕСКИ ПАРАМЕТРИ

НОМИНАЛНИ ДАННИ

Виброшлайф 59G324	
Параметър	Стойност
Захранващо напрежение	230 V AC
Честота на захранване	50 Hz
Номинална мощност	220 W
Обхват на скоростта на въртене без натоварване	6000-12000 min ⁻¹
Брой осцилации	12000-24000 min ⁻¹
Стъпка на осцилация	2 mm
Размер на шлайфащата плоча	90 x 187 mm
Размер на шкурката	93 x 230 mm
Клас на защита срещу поражение от електрически ток	II
Тегло	1,6 kg
Година на производство	2018

59G324 означава както типа, така и означението на машината

ДАННИ ЗА ШУМА И ВИБРАЦИИТЕ

Ниво на акустичното налягане	$L_{pA} = 79,5 \text{ dB(A)}$ $K = 3 \text{ dB(A)}$
Ниво на акустичната мощност	$L_{wA} = 90,5 \text{ dB(A)}$ $K = 3 \text{ dB(A)}$
Стойност на ускоренията на вибрациите	$a_h = 9,382 \text{ m/s}^2$ $K = 1,5 \text{ m/s}^2$

Информация относно шума и вибрациите

Нивото на генерирания шум от уреда е описано посредством: нивото на акустичното налягане L_{pA} и нивото на акустичната мощност L_{wA} (където K означава неопределеност на измерването). Вибрациите, генерирани от уреда, са описани чрез стойностите на ускоренията на вибрациите a_h (където K означава неопределеност на измерването).

Посочените в настоящата инструкция: ниво на излъчваното акустично налягане L_{pA} , ниво на акустичната мощност L_{wA} и стойността на ускоренията на вибрациите a_h са измерени в съответствие със стандарт EN 62841-1:2015.

Посоченото ниво на вибрации a_h може да се използва като критерий за сравняване на устройствата и за предварителна оценка на експозицията на вибрации.

Посоченото ниво на вибрации е референтно ниво само за основните приложения на уреда. Ако уредът бъде използван за други цели или с други работни инструменти, нивото на

вибрациите може да се различава от посоченото. Върху високото ниво на вибрациите ще окаже влияние недостатъчното или твърде рядкото провеждане на дейности по поддръжка на уреда. Посочените по-горе причини могат да доведат до повишаване на експозицията на вибрации по време на целия период на работа.

С цел точно определяне на експозицията на вибрации трябва да се вземат предвид периодите, когато инструментът е изключен или когато е включен, но не се използва за работа. След точно определяне на всички фактори общата експозиция на вибрации може да се окаже значително по-ниска.

Следва да се вземат допълнителни мерки за безопасност с цел защита на потребителя от въздействието на вибрациите, като: периодична поддръжка на уреда и работните инструменти, осигуряване на подходяща температура на ръцете и правилна организация на работа.

ОПАЗВАНЕ НА ОКОЛНАТА СРЕДА



Електрически съхраняемите изделия не трябва да се изхвърлят с домашните отпадъци, а трябва да се предават за оползотворяване в съответните заводи. Информация за оползотворяването може да бъде получена от продавача на изделието от местните власти. Негодото електрическо и електронно оборудване съдържа неопасни субстанции за естествената среда. Оборудването, негодно за рециклиране, представлява потенциална заплаха за околната среда и за здравето на хората.

* Запазва се правото за извършване на промени.

„Grupa Torex Spółka z ograniczoną odpowiedzialnością“ Spółka komandytowa със седалище във Варшава, ул. Pograniczna 2/4 (наричана по-нататък: „Grupa Torex“) информира, че всякакви авторски права относно съдържанието на инструкцията (наричана по-нататък: „Инструкция“), включващи между другото нейния текст, поместените фотографии, схеми, чертежи, а също и нейните композиции, принадлежат изключително на Grupa Torex и подлежат на правна защита съгласно закона от 4 февруари 1994 година относно авторското право и сродните му права (еднороден текст в Държавен вестник 2006 № 90 пол. 631 с по-късните изменения). Копирането, преработването, публикуването, модифицирането с комерческа цел на цялата инструкция, както и на отделните ѝ елементи без съгласието на Grupa Torex изразено в писмена форма, е строго забранено и може и може да доведе до привличане към гражданска и наказателна отговорност.



PRIJEVOD ORIGINALNIH UPUTA

OSCILATRONA BRUSILICA 59G324

POZOR: PRIJE POČETKA KORIŠTENJA ELEKTRIČNOG ALATA PAŽLJIVO PROČITAJTE DOTIČNE UPUTE I SPREMITE IH ZA DALJNJU PRIMJENU.

POSEBNI PROPISI O SIGURNOSTI

Za vrijeme brušenja drvenih i metalnih površina obojenih bojama koje sadrže olovo, mogu se stvarati opasne/toksične prašine. Kontakt ili udisanje takvih prašina može biti opasno za zdravlje operatera i drugih osoba. Upotreblijavajte adekvatna sredstva individualne zaštite kao što su: polumaske s filterima, zaštitne naočale. Priključite instalaciju za odvod prašine.

PRIJE POČETKA KORIŠTENJA BRUSILICE

- Tijekom korištenja brusilicu držite čvrsto, s obje ruke.
- Prije uključivanja brusilice provjerite da li brusni papir ne dodiruje materijal koji namjeravate obrađivati.
- Prije nego uključite brusilicu provjerite je li brusni papir sigurno namješten i nalaze li se zatvarači za pritezanje papira u položaju pritegnut.
- Zabranjeno je dodirivati rotirajuće dijelove brusilice.
- Nakon isključivanja nemojte odlagati brusilicu dok se njeni okretni dijelovi okreću.
- Upotreblijavajte zaštitnu masku ako se za vrijeme brušenja stvara prašina. Prašina koja se stvara tijekom brušenja površina obojenih bojama na bazi olova, a također nekih vrsta drva i metala, je štetna za zdravlje.

- Trudnice i djeca ne smiju boraviti u prostoriji u kojoj se pomoću brusilice skida boja koja sadrži spojeve olova.
- Zabranjeno je jesti, piti i pušiti u prostorijama u kojima se pomoću brusilice skida boja koja sadrži spojeve olova.
- Izbjegavajte korištenje dugačkih produžnih kabela.

TIJEKOM KORIŠTENJA BRUSILICE

- Za vrijeme rada s brusilicom uvijek nosite štitnike za sluh i zaštitnu polumasku.
- Brusilica je namijenjena isključivo za rad u suhim uvjetima.
- Prije nego brusilicu priključite na mrežu, provjerite da li se gumb prekidača ne nalazi u položaju uključen.
- Mrežni kabel uređaja uvijek držite odmaknut od rotirajućih elemenata brusilice.
- Ako brusilicu koristite za rad iznad glave operatera, koristite zaštitne gogle ili naočale za zaštitu od prskanja.
- Za vrijeme rada s brusilicom nemojte vršiti prekomjeran pritisak na uređaj koji bi mogao uzrokovati njegovo zaustavljanje.

POZOR! Uređaj služi za korištenje u zatvorenim prostorijama.

Bez obzira na sigurnu konstrukciju, upotrebu sigurnosnih sredstava i dodatnih zaštitnih mjera, još uvijek postoji preostali rizik od ozljeda nastalih tijekom rada.

KONSTRUKCIJA I NAMJENA

Oscilatorna brusilica je ručni električni alat koji pokreće jednofazni komutatorski motor. Brusilica ne zahtijeva zaštitno uzemljenje (II klasa izolacije). Oscilatorna brusilica je namijenjena za površinsko završno brušenje drvenih proizvoda, za poliranje drvenih površina presvlačenih lakom, za završno poliranje lakiranih metalnih površina tp. Područja primjene tog alata izvođenje remontno-gradevinarskih radova, stolarskih radova te svih radova u okviru samostalne neprofesionalne uporabe (sam svoj majstor).



Zabranjeno je koristiti brusilicu za obradu materijala koji sadrže magnezij, azbest te za gipsane površine.

OPIS GRAFIČKIH STRANICA

Dolje navedeni brojevi se odnose na elemente uređaja koje se nalaze na grafičkim prikazima ovih uputa.

1. Gumb za regulaciju brzine oscilacije
2. Prednja ručka
3. Prekidač
4. Glavna ručka
5. Spremnik za prašinu
6. Stezne spone za brusni papir
7. Brusni list
8. Otvori za odvod prašine.
9. Gumb za namještanje spremnika za prašinu
10. Poklopac spremnika za prašinu
11. Gumbi za blokadu poklopcu
12. Filter

* Moguće su razlike između crteža i proizvoda.

OPIS KORIŠTENIH GRAFIČKIH ZNAKOVA



POZOR



UPOZORENJE



MONTAŽA/POSTAVKE



INFORMACIJA

OPREMA I DODATNI PRIBOR

1. Vreća za prašinu - 1 kom.
2. Brusni papir - 2 kom.

PRIPREMA ZA RAD

ODABIR BRUSNOG PAPIRA



Brusni papir visoke zrnatosti primjeran je za grubo brušenje većine materijala, dok se brusni papir manje zrnatosti koristi za završne radove.

- Ako je površina za obradu hrapava, rad treba početi pomoću brusnog papira visoke zrnatosti i nastaviti sve dok se površina neće izravnati.
- Nakon toga upotrijebite brusni papir srednje zrnatosti kako biste odstranili tragove preostale nakon obrade papirom visoke zrnatosti.
- Na kraju upotrijebite fini brusni papir za završnu obradu materijala.

STAVLJANJE BRUSNOG PAPIRA



Električni alat isključite iz napajanja.



- Odaberite gradaciju brusnog papira adekvatnu do planiranih radova.
- Popustite stezne spone za brusni papir (6) (crtež A).
- Brusni papir namjestite na brusni list brusilice (7).
- Provjerite da li se perforacije na brusnom papiru (8) i brusnom listu (6) u potpunosti poklapaju (crtež B).
- Savinute oba kraja brusnog papira na rubovima brusnog lista brusilice.
- Zatvorite stezne spone za brusni papir (5) (crtež C).
- Provjerite je li brusni papir stabilno pričvršćen.



Brusni papir mora tijesno prilijati uz brusni list brusilice, između njih ne može biti nikakvog slobodnog prostora. Ako se brusni papir tijekom brušenja razvuče, pritegnite ga što će uvelike produžiti vrijeme korištenja stavljenog brusnog papira.

USISAVANJE PRAŠINE



Brusilica je opremljena tzv. čičak prihvatom. S ciljem održavanja čistoće na obrađivanoj površini oscilatorna brusilica ima spremnik za prašinu (5). Koristite odgovarajuće perforiran brusni papir kako bi prašina kroz brusni list mogla dopirati u odvodni otvor.

DEMONTAŽA / MONTAŽA / ČIŠĆENJE SPREMNIKA ZA PRAŠINU



- Pritisnite gumb za pričvršćivanje (9) i spremnik za prašinu (5) povucite prema natrag (crtež D).
- Skinite poklopac sa spremnika za prašinu (10) tako da pritisnete gumb za blokadu poklopcu (11) s obje strane (crtež E).
- Izvadite filter (12), očistite ga i ispraznite prašinu iz spremnika (10) (crtež F).
- Montirajte sve elemente suprotnim redoslijedom do njegove demontaže.
- Spremnik za prašinu (10) stavljajte sve dok ne osjetite otpor gumba za pričvršćivanje (9) (crtež G).
- Provjerite je li spremnik za prašinu pravilno namještan, na način da povučete za spremnik.



Preporuča se prazniti vreću za prašinu već tada kad je do pola popunjena.

RAD / POSTAVKE

UKLJUČIVANJE / ISKLJUČIVANJE



Napon mreže mora odgovarati veličini napona koja je navedena na tipskoj pločici brusilice.



- **Uključivanje** - prekidač (3) pomaknite prema naprijed do položaja „I“.
- **Isključivanje** - prekidač (3) pomaknite prema natrag do položaja „0“ (crtež H).

REGULACIJA BRZINE OSCILACIJE



Brzina oscilacija brusilice se podešava okretanjem i postavljanjem gumba za regulaciju (1) u željeni položaj. Na taj način možete prilagoditi brzinu rada električnog alata svojstvima obrađivanog materijala. Raspon regulacije brzine iznosi od 1 do 6.

Čim se veći broj regulacije na obodu gumba (1) (crtež I), tim je veća brzina rada brusilice.

- Okretanjem gumba (1) prema lijevo dolazi do povećanja brzine oscilacije,
- Okretanjem gumba (1) prema desno dolazi do smanjivanja brzine oscilacije



Brzinu odgovarajuće oscilacije odaberite kad je brusilica uključena. Brzina oscilacije postavljena bez opterećenja može se smanjiti tijekom rada uređaja.

RAD S OSCILATORSKOM BRUSILICOM



- Za vrijeme korištenja brusilicu držite čvrsto, s obje ruke, za glavnu ručku (4) i prednji dio ručke (2).
- Cijela brusna površina mora prijanjati uz obrađivanu površinu.
- Uključite brusilicu i vršeci umjereni pritisak vodite je uređaj po obrađivanom materijalu.
- Na kraju poliranja smanjite pritisak i podignite brusilicu iznad obrađivane površine i tek onda isključite motor brusilice.

RUKOVANJE I ODRŽAVANJE



Prije svih radova na instaliranju, podešavanju, rukovanju, popravljanju uređaj isključite iz mreže.

ODRŽAVANJE I ČUVANJE UREĐAJA



- Preporuča se čišćenje uređaja direktno nakon svake uporabe.
- Za čišćenje ne koristite vodu niti druge tekućine.
- Uređaj čistite pomoću suhe krpice ili stlačenim zrakom pod malim pritiskom.
- Nemojte upotrebljavati nikakva sredstva za čišćenje niti otapala koja bi mogla oštetiti plastične elemente uređaja.
- Redovito čistite otvore za ventilaciju na kućištu uređaja kako biste spriječili pregrijavanje uređaja.
- Ako dođe do oštećivanja mrežnog kabela, zamijenite ga kabelom istih parametara. Za zamjenu kabela obratite se kvalificiranom stručnjaku ili uređaj odnesite u servisnu radionicu.
- U slučaju prekomjernog iskrjenja na komutatoru obratite se kvalificiranom radniku za provjeru stanja ugljenih četkica.
- Uređaj uvijek čuvajte na suhom mjestu, van dohvata djece.

ZAMJENA UGLJENIH ČETKICA



Istrošene (kraće od 5 mm), spaljene ili puknute ugljene motorne četkice odmah zamijenite. Uvijek mijenjajte istovremeno obje četkice.

Radnju zamjene ugljenih četkica povjerite isključivo kvalificiranoj osobi, a pri tome koristite isključivo originalne dijelove.



Sve smetnje trebaju uklanjati ovlašteni serviseri proizvođača.

TEHNIČKI PARAMETRI

NAZIVNI PODACI

Oscilatorna brusilica 59G324	
Parametar	Vrijednost
Napon napajanja	230 V AC
Frekvencija napajanja	50 Hz
Nazivna snaga	220 W

Broj okretaja u praznom hodu	6000-12000 min ⁻¹
Broj oscilacija	12000-24000 min ⁻¹
Korak oscilacije	2 mm
Dimenzije brusne ploče	90 x 187 mm
Dimenzije brusnog papira	93 x 230 mm
Klasa zaštite	II
Težina	1,6 kg
Godina proizvodnje	2018
59G324 označava istovremeno tip i naziv uređaja	

PODACI VEZANI ZA BUKU I VIBRACIJE

Razina zvučnog tlaka	$L_{p,a} = 79,5 \text{ dB(A)}$ $K = 3 \text{ dB(A)}$
Razina zvučne snage	$L_{w,a} = 90,5 \text{ dB(A)}$ $K = 3 \text{ dB(A)}$
Emisijska vrijednost vibracija	$a_{h,v} = 9,382 \text{ m/s}^2$ $K = 1,5 \text{ m/s}^2$

Informacije o buci i vibracijama

Razina buke koju emitira uređaj je opisana kao: razina emitirano zvučnog tlaka L_p , te razina zvučne snage L_w , (gdje je K mjerna nesigurnost). Vibracije koje emitira uređaj su opisane kao emisijska vrijednost vibracija a_h (gdje je K mjerna nesigurnost).

Navedene u tim uputama: razina emitirano zvučnog tlaka $L_{p,v}$, razina zvučne snage $L_{w,v}$, te emisijska vrijednost vibracija $a_{h,v}$ su izmjerene u skladu s EN 62841-1:2015. Navedena razina vibracija ah može se upotrijebiti za uspoređivanje uređaja te za prvu ocjenu ekspozicije na vibracije.

Navedena razina vibracija je karakteristična za osnovnu primjenu električnog alata. Ako alat ćete koristiti u druge svrhe ili s drugim radnim alatima, razina vibracija može se promijeniti. Na povećanje razine vibracija može utjecati nedovoljno ili previše rijetko održavanje uređaja. Gore navedeni razlozi mogu dovesti do povećanja ekspozicije na vibracije za vrijeme cijelog radnog razdoblja.

Kako bismo precizno ocijenili ekspoziciju na vibracije, treba uzeti u obzir vrijeme kad je električni uređaj isključen, ili kad je uključen, ali se ne koristi za rad. Ako pomno procijenimo sve čimbenike ukupna ekspozicija na vibracije može se pokazati znatno manja.

Treba uvesti dodatne sigurnosne mjere s ciljem zaštite korisnika od posljedica vibracija, kao što su: periodično održavanje uređaja i radnih alata, osiguranje odgovarajuće temperature ruku, pravilna organizacija rada.

ZAŠTITA OKOLIŠA



Električne proizvode ne bacajte zajedno s kućnim otpacima već ih zbrinite na odgovarajućim mjestima. Informacije o mjestima zbrinjavanja daju proizvođači proizvoda ili odgovorne mjese službe. Istrošeni električni i elektronički alati sadrže supstance koje mogu štetiti okolišu. Nezbrinuti proizvodi mogu biti opasni po zdravlje ljudi i za okoliš.

* Pridržavamo pravo na izvođenje promjena

„Društvo s ograničenom odgovornošću Grupa TopeX“ d.o.o. sa sjedištem u Varšavi, ul. Pogranicza 2/4 (u daljnjem tekstu: „Grupa TopeX“) daje na znanje da sva autorska prava vezana uz sadržaj ovih uputa (dalje: „Upute“), uključujući test, slike, sheme, crteže te također njihove kompozicije pripadaju isključivo Grupi TopeX u i podliježu pravnoj zaštiti, sukladno sa Zakonom od dana 4. veljače 1994. godine, o autorskim pravima i sličnim pravima (N.N. 2006 Br. 90 Službeni list) uključujući i kasnije promjene. Kopiranje, preoblikovanje, publiciranje, modificiranje u komercijalne svrhe cijelih Uputa kao i pojedinačnih njihovih dijelova, bez suglasnosti Grupa TopeX-a koje je dane u pismenom obliku, je najstrože zabranjeno i može dovesti do prekršaja i krivične odgovornosti



PREVOD ORIGINALNOG UPUTSTVA

OSCILATORNA BRUSILICA 59G324

PAŽNJA: PRE PRISTUPANJA UPOTREBI ELEKTROUREĐAJA POTREBNO JE PAŽLJIVO PROČITATI DOLE DATO UPUTSTVO I PRIDRŽAVATI GA SE U DALJIOJ UPOTREBI.

OPŠTE MERE BEZBEDNOSTI

Tokom brušenja drvenih i metalnih površina koje su npr. bojene farbama sa dodatkom olova, može doći do stvaranja štetne/toksične prašine. Kontakt ili udisanje takve prašine predstavlja opasnost po zdravlje osoba koje rade ili koje se nalaze sa strane. Potrebno je koristiti odgovarajuća sredstva za ličnu zaštitu poput: filtrirajućeg respiratora, zaštitnih naočara. Potrebno je priključiti sistem za odvođenje prašine.

PRE PRISTUPANJA UPOTREBI BRUSILICE

- Tokom upotrebe potrebno je brusilicu držati sigurno, obema rukama.
- Pre uključivanja brusilice potrebno je uveriti se da šmirgl-papir ne dodiruje materijal koji treba da se obrađuje.
- Pre uključivanja brusilice potrebno je uveriti se da je šmirgl-papir čvrsto pričvršćen, kao i da su stege za papir u položaju u kom pritiskaju papir.
- Zabranjeno je dodirivati delove brusilice koji su u pokretu.
- Zabranjeno je odlagati brusilicu nakon isključivanja pre nego što se pokretni delovi zaustave.
- Potrebno je koristiti zaštitnu masku ukoliko se tokom brušenja stvara prašina. Prašina koja nastaje tokom brušenja površina koje su bojene farbom koja sadrži olovo, nekih vrsta drveta i metala je štetna.
- Žene u trudnoći i deca ne smeju da ulaze u prostoriju u kojoj se uz pomoć brusilice uklanja farba koja sadrži ostatke olova.
- U prostoriji u kojoj se uz pomoć brusilice uklanja farba koja sadrži ostatke olova, zabranjeno je jesti, piti i pušiti.
- Potrebno je izbegavati upotrebu dugačkih produžnih kablova.

TOKOM UPOTREBE BRUSILICE

- Tokom rada brusilicom uvek treba koristiti slušalice protiv buke i zaštitni respirator.
- Brusilica nije namenjena za rad na mokro.
- Pre priključivanja brusilice na mrežu proveriti da se taster startera ne nalazi u položaju za uključivanje.
- Strujni kabl uređaja uvek treba držati dalje od pokretnih delova brusilice.
- Tokom rada brusilicom iznad glave operatera, potrebno je koristiti naočari za zaštitu od prskanja.
- U vreme upotrebe brusilice zabranjeno je vršiti prekomerni pritisak koji bi mogao da dovede do zaustavljanja brusilice.

PAŽNJA! Uređaj služi za rad unutar prostorija.

Pored upotrebe bezbednosnih konstrukcija iz pribora, upotrebe sredstava za bezbednost i dodatnih sredstava za zaštitu, uvek postoji rizik od povreda tokom rada.

IZRADA I NAMENA

Oscilatorna brusilica je ručni elektrouređaj koji se puni preko jednofaznog motora. Brusilica ne zahteva zaštitno uzemljenje (II klasa izolacije). Oscilatorna brusilica namenjena je za površinsko završno brušenje drvenih proizvoda, poliranje drvenih površina prekrivenih lakom, završno poliranje lakiranih metalnih površina, uklanjanja rđe

ili tragova laka pre ponovnog lakiranja itsl. Opseg njene upotrebe je izvođenje radova popravki - izgradnje, stolarskih, kao i velikog broja poslova iz oblasti samostalne amaterske delatnosti (majstorisanje).



Zabranjeno koristiti brusilicu za brušenje materijala koji sadrže magnezijum, azbest ili površina pokrivenih gipsom.

OPIS GRAFIČKIH STRANA

Dole data numeracija odnosi se na elemente uređaja koji su predstavljani na grafičkim stranama datog uputstva.

1. Ručica za regulaciju brzine oscilacija
2. Prednja drška
3. Starter
4. Pomoćna drška
5. Rezervoar za prašinu
6. Stega šmirgl-papira
7. Postolje
8. Otvori za odvođenje prašine.
9. Taster za pričvršćivanje rezervoara za prašinu
10. Poklopac rezervoara za prašinu
11. Tasteri blokade poklopa
12. Filter

* Mogu se pojaviti razlike između crteža i proizvoda.

OPIS KORIŠĆENIH GRAFIČKIH ZNAKOVA



PAŽNJA



UPOZORENJE



MONTIRANJE/SASTAVLJANJE



INFORMACIJA

OPREMA I DODACI

1. Rezervoar za prašinu - 1 kom.
2. Šmirgl-papir - 2 kom.

PRIPREMA ZA RAD

ODABIR ŠMIRGL-PAPIRA

Šmirgl-papir sa grubljim zrnom uglavnom se koristi za grubu obradu većine materijala, a papir sa sitnim zrnom se koristi za završne radove.

- Kada površina nije ravna, potrebno je rad započeti sa papirom sa grubljim zrnom i nastaviti sve dok se površine ne izravna.
- Dalje je potrebno koristiti papir sa srednjom veličinom zrna sa ciljem uklanjanja tragova ostalih nakon obrade papirom sa krupnim zrnom.
- Na kraju treba koristiti papir sa sitnim zrnom sa ciljem obavljanja završne operacije.

PRICVRŠĆIVANJE ŠMIRGL-PAPIRA

Isključiti elektrouređaj iz struje.

- Odabrati gradaciju šmirgl-papira koji odgovara planiranom poslu.
- Otpustiti stege za pričvršćivanje šmirgl-papira (6) (slika A).
- Postaviti šmirgl-papir na brusionu stopu (7).
- Uveriti se da su otvori na šmirgl-papiru (8) i radnoj stopi (6) u potpunosti poklapaju (slika B).
- Preklapati oba kraja šmirgl-papira na ivicama brusione stope.
- Zategnuti stege za pričvršćivanje šmirgl-papira (5) (slika C).
- Uveriti se da je šmirgl-papir pričvršćen na odgovarajući način.

Šmirgl-papir mora čvrsto da prileže na brusionu stopu. Ne sme biti nikakve šupljine. Ukoliko se tokom brušenja šmirgl-papir razvuče, potrebno je labavo izvuci, što će znatno produžiti vreme upotrebe upotrebjenog dela šmirgl-papira.

ODVOĐENJE PRAŠINE

 Brusilica poseduje stopu sa tzv. čičkom. Sa ciljem održavanja čistoće površine koja se obrađuje, oscilatorna brusilica ima priključen rezervoar za prašinu (5). Potrebno je koristiti odgovarajući, perforirani šmirgl-papir, kako bi prašina mogla da dođe preko stope do otvora za odvod.

DEMONTAŽA / MONTAŽA / ČIŠĆENJE REZERVOARA ZA PRAŠINU

-  Pritisnuti taster za pričvršćivanje (9) i postaviti rezervoar za prašinu (5) nazad (slika D).
- Skinuti poklopac rezervoara za prašinu (10) pritiskajući tasteri blokade poklopca (11) sa obe strane (slika E).
- Izvaditi filter (12), očistiti i ukloniti prašinu iz rezervoara (10) (slika F).
- Montirati sve elemente suprotnim redosledom u odnosu na njihovu montažu.
- Gurnuti rezervoar za prašinu (10) do otpora i iskanjanja tastera za pričvršćivanje (9) (slika G).
- Proveriti ispravnost postavljanja rezervoara za prašinu, laganim povlačenjem rezervoara.

 Preporučuje se praznjenje rezervoara za prašinu već kada je napunjen do polovine.

RAD / POSTAVKE

UKLJUČIVANJE / ISKLJUČIVANJE

 **Napon mreže mora odgovarati visini napona datog na nominalnoj tabeli brusilice.**

 **Uključivanje** - pomeriti starter (3) napred u poziciju „I”.
Isključivanje - pomeriti starter (3) nazad u poziciju „0” (slika H).

REGULACIJA BRZINE OSCILACIJA

 Brzina oscilacija brusilice reguliše se preko okretanja i postavljanja ručice za podešavanje (1) u željeni položaj. To omogućava podešavanje brzine rada elektrouređaja prema karakteristikama materijala koji se obrađuje. Opseg regulacije brzine iznosi od 1 do 6.

Što je viši broj koji se prikazuje na obodu ručice (1) (slika I), to je veća brzina rada brusilice.

- Obrtanje ručice (1) u levo obezbeđuje porast brzine oscilacija,
- Obrtanje ručice (1) u desno obezbeđuje smanjivanje brzine oscilacija

 **Pravilan odabir brzine oscilacija obavlja se kada je brusilica u pokretu. Podešena brzina oscilacija bez opterećenja tokom rada može biti manja.**

RAD OSCILATORNE BRUSILICE

-  U vreme upotrebe potrebno je brusilicu držati sigurno, obema rukama za pomoćnu dršku (4) i prednju dršku (2).
- Cela brusiona površina mora da leži na površini koja se obrađuje.
- Uključiti brusilicu i naneti umereni pritisak povlačeći je po materijalu koji se obrađuje.
- Završavajući poliranje smanjiti pritisak, podižući brusilicu iznad obradive površine i tek tada treba isključiti motor brusilice.

KORIŠĆENJE I ODRŽAVANJE

 **Pre pristupanja bilo kakvim operacijama podešavanja, upotrebe ili popravke, potrebno je uređaj isključiti iz struje.**

ODRŽAVANJE I ČUVANJE

-  Preporučuje se čišćenje uređaja neposredno nakon svake upotrebe.
- Za čišćenje ne treba koristiti vodu ili druge tečnosti.
- Uređaj treba čistiti uz pomoć suvog parčeta tkanine ili prodati kompresovanim vazduhom niskog pritiska.

- Ne treba koristiti nikakva sredstva za čišćenje niti razređivače jer oni mogu oštetiti delove napravljene od plastičnih masa.

- Redovno treba čistiti ventilacione otvore na kućištu motora kako ne bi došlo do pregrevanja uređaja.

- U slučaju oštećenja strujnog kabela, potrebno je zameniti ga kablom sa istim parametrima. Tu operaciju treba poveriti kvalifikovanim specijalisti ili odneti uređaj u servis.

- U slučaju da dođe do prekomernog varničenja na motoru preporučuje se da kvalifikovana osoba proveri stanje ugljenih četki motora.

- Uređaj uvek treba čuvati na suvom mestu, nedostupnom za decu.

PROMENA UGLJENIH ČETKI

 **Iskorišćene (kraće od 5 mm), spaljene ili napukle ugljene četke motora treba odmah zameniti. Uvek se istovremeno menjaju obe četke.**

Operaciju promene ugljenih četki treba poveriti isključivo kvalifikovanoj osobi, koristeći originalne delove.

Sve vrste popravki treba poveriti ovlašćenom servisu proizvođača.

TEHNIČKE KARAKTERISTIKE

NOMINALNI PODACI

Oscilatorna brusilica 59G324	
Parametar	Vrednost
Napon struje	230 V AC
Frekvencija napona	50 Hz
Nominalna snaga	220 W
Opseg brzine obrtaja bez opterećenja	6000-12000 min ⁻¹
Broj oscilacija	12000-24000 min ⁻¹
Skok oscilacija	2 mm
Dimenzije brusione stope	90 x 187 mm
Dimenzije šmirgl-papira	93 x 230 mm
Klasa bezbednosti	II
Masa	1,6 kg
Godina proizvodnje	2018
59G324 označava i tip i opis mašine	

PODACI VEZANI ZA BUKU I PODRHTAVANJE

Nivo akustičnog pritiska	$L_{p_A} = 79,5 \text{ dB(A)}$ K= 3 dB(A)
Nivo akustične snage	$L_{w_A} = 90,5 \text{ dB(A)}$ K= 3 dB(A)
Izmerena vrednost brzine podrhtavanja	$a_n = 9,382 \text{ m/s}^2$ K= 1,5 m/s ²

Informacije na temu buke i vibracija

Nivo emitovane buke uređaja opisan kao: nivo emitovane akustične snage L_{p_A} i nivo akustične snage L_{w_A} (gde K označava nepreciznost dimenzije). Podrhtavanje emitovano od strane uređaja opisano kao izmerena vrednost brzine podrhtavanja a_n (gde K označava nepreciznost dimenzije).

Dati u uputstvu: nivo emitovanog akustičnog pritiska L_{p_A} nivo akustične snage L_{w_A} kao i vrednost brzine podrhtavanja a_n izmereni su u skladu sa EN 62841-1:2015.

Dati nivo podrhtavanja a_n može da se koristi za poređenje uređaja ili za početno vrednovanje podrhtavanja.

Dati nivo podrhtavanja reprezentativan je na osnovnu upotrebe uređaja. Ukoliko se uređaj koristi za drugu upotrebu ili sa drugim radnim alatima, nivo podrhtavanja može podležti promeni. Na viši nivo podrhtavanja uticanje nedovoljna ili veoma retka konzervacija uređaja. Gore navedeni uzroci mogu dovesti do povećanja ekspozicije podrhtavanja tokom celog vremena rada.

Za precizno procenjivanje ekspozicije podrhtavanja potrebno je obratiti pažnju na to kada je uređaj isključen ili kada je

υκλυσέν αλι σε νε κοριστι ζα ραδ. Νακον δεταλινε προεενε σβιη φακτορα υκπυνα ιζοενοζη νιτι ζνατο νιζα.

Ιν κλυι ζασιτε κορισνικα οδ νιβρακια προεβνε ιε υεστι δεοδατα ζασιτνα σρεδστβα καο νπρ: κικλιχνα κονερακια υρεδaja ι ραδνιη αλατικι, οδγοαρηjυα ζασιτνα τεμπερατυ ρυκι ι οδγοαρηjυα κονερακια οδ σπια.

ΖΑΣΤΙΤΑ ΣΡΕΔΙΝΕ



Προϊζυοδε κοιι σε ναπαjυα στυριε νε τεβα βακασι ι οτπακιμα ιζ κυε, νεχ ιι τεβα προδατι ι οτπαδνε σιρυνινα ι οδγοαρηjυα κιν υστανοαμα. Ινφομακιε ι οτπαδνιη σιρυνιναμα δεje προδαεε προιζυοδα ιλι γραδσκα νλασι, ισκορσιενη υρεδaja ηλεκτρικι ιι ηλεκτρονικι σαδριε συπεστυε οεσιεγιε ζα ζυωτυνη σρεδινα. Υρεδaja κοιι νυσι ζα ρεκλιζα προεσλαjυα ποτενκιαλνα ναρυαζανε ζυωτυνη σρεδινη ι ζδραγινα λυδι.

* Ζαδριζαε να προο ιζμενα.

„Grupa Topex Spółka z ograniczoną odpowiedzialnością“ Spółka komandytowa sa sedištem u Varšavi, ulica Pograniczna 2/4 (u daljem tekstu: „Grupa Topex“) informishe da, sva autorska prava na sadržaj diole daljeg uputstva (u daljem tekstu: „Uputstvo“), u kome između ostalog, tekst uputstva, postavljene fotografije, sheme, crteži, a takođe i sastav, pripadaju isključivo Grupi Topex-u i podležu pravnoj zaštiti u skladu sa propisom od dana 4. februara 1994. godine, o autorskim pravima i sličnim pravima (tj. Pravni glasnik 2006 broj 90, član 631, sa kasnijim izmenama). Kopiranje, menjanje, objavljivanje, menjanje u cilju komercijalizacije, celine Uputstva kao i njenih delova, bez saglasnosti Grupa Topex-a u pisanoj formi, strogo je zabranjeno i može dovesti do pozivanja na odgovornost kako građansku tako i sudsku.



ΜΕΤΑΦΡΑΣΗ ΤΟΥ ΠΡΩΤΟΤΥΠΟΥ ΤΩΝ ΟΔΗΓΙΩΝ ΧΡΗΣΗΣ

ΕΠΙΠΕΔΟ ΤΡΙΒΕΙΟ 59G324

ΠΡΟΣΟΧΗ: ΠΡΟΤΟΥ ΞΕΚΙΝΗΣΕΤΕ ΤΗ ΧΡΗΣΗ ΤΗΣ ΗΛΕΚΤΡΙΚΗΣ ΜΗΧΑΝΗΣ ΧΕΙΡΟΣ, ΔΙΑΒΑΣΤΕ ΠΡΟΣΕΚΤΙΚΑ ΤΙΣ ΠΑΡΟΥΣΕΣ ΟΔΗΓΙΕΣ ΧΡΗΣΗΣ ΚΑΙ ΔΙΑΤΗΡΗΣΤΕ ΤΕΣ ΓΙΑ ΜΕΛΛΟΝΤΙΚΗ ΑΝΑΦΟΡΑ.

ΕΙΔΙΚΕΣ ΑΠΑΙΤΗΣΕΙΣ ΑΣΦΑΛΕΙΑΣ

Κατά τη λείανση ξύλινων και μεταλλικών επιφανειών οι οποίες είναι επικαλυμμένες π.χ. με μωγιά με την προσηθή ενώσεων του ψευδαργύρου, ενδέχεται να δημιουργηθεί επιβλαβής, τοξική σκόνη. Η εισπνοή τέτοιου είδους σκόνης ή η επαφή με αυτήν θεωρείται επικίνδυνη τόσο για την υγεία του χειριστή του τριβείου όσο και για τρίτους. Χρησιμοποιείτε ειδικά μέσα ατομικής προστασίας: ημιμάσκες και προστατευτικά γυαλιά. Συνδέστε το σύστημα εξαγωγής σκόνης.

ΠΡΟΤΟΥ ΠΡΟΒΕΙΤΕ ΣΤΗΝ ΕΡΓΑΣΙΑ ΜΕ ΤΟ ΤΡΙΒΕΙΟ

- Κατά την εργασία με το τριβείο συνιστάται να το κρατάτε δυνατά, με τα δύο χέρια.
- Προτού ενεργοποιήσετε το τριβείο, βεβαιωθείτε ότι το φύλλο λείανσης δεν έρχεται σε επαφή με το προς επεξεργασία υλικό.
- Προτού ενεργοποιήσετε το τριβείο βεβαιωθείτε ότι το φύλλο λείανσης είναι καλά συγκρατημένο και οι αντίστοιχοι μοχλοί σύσφιξης το πιέζουν στη θέση του.
- Απαγορεύεται να ακουμπάτε τα εξαρτήματα του τριβείου που κινούνται.
- Επιτρέπεται να αφήσετε το τριβείο μόνο κατόπιν απενεργοποίησής του και πλήρους ακινητοποίησης των κινούμενων εξαρτημάτων του.
- Εάν κατά τη λείανση δημιουργείται σκόνη, χρησιμοποιήστε προστατευτική μάσκα. Η σκόνη η οποία δημιουργείται κατά τη λείανση επιφανειών επικαλυμμένων με τη μωγιά που περιέχει ψευδαργυρο καθώς και ορισμένων ειδών ξύλου και μετάλλου ασκεί επιβλαβή επίδραση.
- Οι έγκυοι και τα παιδιά δεν πρέπει να βρίσκονται σε χώρους όπου αφαιρείται η μωγιά που περιέχει ψευδαργυρο με το τριβείο.

• Η πρόσληψη φαγητού και ποτών καθώς και το κάπνισμα απαγορεύονται σε χώρους όπου αφαιρείται η μωγιά που περιέχει ψευδαργυρο με το τριβείο.

• Αποφεύγετε να χρησιμοποιείτε προεκτάσεις καλωδίου μεγάλου μήκους.

ΚΑΤΑ ΤΗ ΧΡΗΣΗ ΤΟΥ ΤΡΙΒΕΙΟΥ

- Κατά τη χρήση του τριβείου να χρησιμοποιείτε προστατευτικές ωτοασπίδες και προστατευτική ημιμάσκα.
- Το τριβείο δεν έχει σχεδιαστεί για την υγρή λείανση.
- Προτού αποσυνδέσετε το φις του καλωδίου τροφοδοσίας του τριβείου από το ηλεκτρικό δίκτυο, βεβαιωθείτε ότι ο διακόπτης του ηλεκτρικού εργαλείου βρίσκεται στη θέση απενεργοποίησης.
- Μην πηλασιζάτε το καλώδιο τροφοδοσίας του τριβείου στα κινούμενα εξαρτήματά του.
- Όταν χρησιμοποιείτε το ηλεκτρικό εργαλείο πάνω από το κεφάλι σας, πρέπει να φοράτε κλειστά προστατευτικά γυαλιά ή ειδικά γυαλιά προστασίας από θρούαματα.
- Απαγορεύεται να ασκείτε υπερβολική πίεση στο τριβείο κατά τη λειτουργία του, διότι αυτό ενδέχεται να προκαλέσει την ακινητοποίηση του εργαλείου.

ΠΡΟΣΟΧΗ! Το ηλεκτρικό μηχάνημα χειρός προορίζεται για λειτουργία σε εσωτερικούς χώρους.

Παρά την ασφαλή κατασκευή, τα ληφθέντα μέτρα ασφαλείας και τη χρήση μέσων προστασίας, πάντοτε υπάρχει ένας εναπομένον κίνδυνος τραυματισμού κατά τη λειτουργία του εργαλείου.

ΚΑΤΑΣΚΕΥΗ ΚΑΙ ΧΡΗΣΗ

Το επίπεδο τριβείο είναι ηλεκτρικό εργαλείο χειρός και κινητοποιείται με τον μονοφασικό κινητήρα με συλλέκτη. Το τριβείο δεν χριζει προστατευτικής γείωσης (II κλάση μόνωσης). Το επίπεδο τριβείο προορίζεται για τελική λείανση ξύλινων αντικειμένων, στίλβωση βερνικωμένων ξύλινων επιφανειών, τελική στίλβωση βερνικωμένων μεταλλικών επιφανειών, αφαίρεση σκουριάς και σημαδιών βερνικιού πριν από την επαναληπτική βαφή κ.λπ. Τομέας χρήσης του παρόντος ηλεκτρικού μηχανήματος χειρός: κατασκευαστικές και ζυλοουργικές εργασίες καθώς και όλες οι εργασίες που εκτελούνται από ερασιτέχνες σε οικιακές συνθήκες.

Απαγορεύεται να χρησιμοποιείτε το μηχάνημα χειρός για τη λείανση υλικών που περιέχουν μαγνήσιο και ασβέστιο ή επιφανειών που είναι επικαλυμμένες με γύψο.

ΠΕΡΙΓΡΑΦΗ ΣΤΙΣ ΕΙΚΟΝΕΣ

Η αριθμηση στην παρακάτω λίστα αφορά τα εξαρτήματα του ηλεκτρικού μηχανήματος χειρός που παρουσιάζονται στις σελίδες με εικόνες.

1. Τροχός ρύθμισης της συχνότητας της κίνησης
2. Μηροστίνη χειρολαβή
3. Διακόπτης
4. Βασική χειρολαβή
5. Δοχείο συλλογής σκόνης
6. Μέγεθος φύλλου λείανσης
7. Πέλμα λείανσης
8. Οπές αναρρόφησης σκόνης
9. Κομπι ασφάλισης του δοχείου συλλογής σκόνης
10. Καπάκι του δοχείου συλλογής σκόνης
11. Κομπι κλειδώματος του καπακιού
12. Φίλτρο

* Ο ηλεκτρικός εξοπλισμός που αποκτήσατε μπορεί να έχει μικρές οπτικές διαφορές από αυτό της εικόνας.

ΕΠΕΞΗΓΗΣΗ ΠΡΟΕΙΔΟΠΟΙΗΤΙΚΩΝ ΣΗΜΑΤΩΝ



ΠΡΟΣΟΧΗ



ΠΡΟΕΙΔΟΠΟΙΗΣΗ



ΣΥΝΑΡΜΟΛΟΓΗΣΗ/ΡΥΘΜΙΣΕΙΣ



ΠΛΗΡΟΦΟΡΙΕΣ

ΕΞΑΡΤΗΜΑΤΑ ΚΑΙ ΕΠΙΠΛΕΟΝ ΑΝΤΑΛΛΑΚΤΙΚΑ

1. Δοχείο συλλογής σκόνης - 1 τμχ
2. Φύλλο λείανσης - 2 τμχ

ΠΡΟΕΤΟΙΜΑΣΙΑ ΓΙΑ ΕΡΓΑΣΙΑ

ΕΠΙΛΟΓΗ ΤΟΥ ΦΥΛΛΟΥ ΛΕΙΑΝΣΗΣ



Το φύλλο λείανσης με μεγάλους κόκκους είναι κατάλληλο για την αρχική επεξεργασία των περισσότερων υλικών, το δε φύλλο λείανσης με μικρούς κόκκους χρησιμοποιείται για την τελική επεξεργασία.

- Εάν η επιφάνεια είναι ανώμαλη, αρχίστε την επεξεργασία με το φύλλο λείανσης με μεγάλους κόκκους, ώστε να την εξομαλύνετε.
- Κατόπιν μπορείτε να χρησιμοποιήσετε το φύλλο με μεσαίους κόκκους, ώστε να εξαλείψετε τα σημάδια της επεξεργασίας με το φύλλο με μεγάλους κόκκους.
- Τέλος, επεξεργαστείτε την επιφάνεια με το φύλλο λείανσης με μικρούς κόκκους.

ΤΟΠΟΘΕΤΗΣΗ ΤΟΥ ΦΥΛΛΟΥ ΛΕΙΑΝΣΗΣ



Αποσυνδέστε το ηλεκτρικό εργαλείο χειρός από το δίκτυο ηλεκτρικής ενέργειας.



- Επιλέξτε την κοκκοποίηση του φύλλου λείανσης ανάλογα με την προγραμματιζόμενη εργασία.
- Χαλαρώστε τους σφικτήρες συγκράτησης του φύλλου λείανσης (6) (εικ. Α).
- Τοποθετήστε το φύλλο λείανσης επάνω στο πέλμα λείανσης (7) του τριβείου.
- Βεβαιωθείτε ότι όλες οι σπές του φύλλου λείανσης (8) συμπίπτουν με τις σπές στο πέλμα (6) (εικ. Β).
- Διπλώστε και τα δύο άκρα του φύλλου λείανσης στις άκρες του πέλματος του τριβείου.
- Κουμπώστε τους σφικτήρες συγκράτησης του φύλλου λείανσης (5) (εικ. C).
- Βεβαιωθείτε ότι το φύλλο λείανσης είναι καλά συγκρατημένο.



Το φύλλο λείανσης πρέπει να εφάπτεται σφικτά στο πέλμα λείανσης του τριβείου. Δεν πρέπει να υπάρχουν κενά. Εάν κατά τη λείανση το φύλλο λείανσης χαλαρώσει, θα πρέπει να εκμηδενίσετε το κενό, ώστε να αυξηθεί η περίοδος χρήσης του τοποθετημένου φύλλου λείανσης.

ΑΝΑΡΡΟΦΗΣ ΣΚΟΝΗΣ



Το τριβείο διαθέτει πέλμα με το λεγόμενο βέλκρο. Το τριβείο είναι εφοδιασμένο με το δοχείο συλλογής σκόνης (5) για να διατηρήσετε την επεξεργαζόμενη επιφάνεια σε καθαρή κατάσταση. Χρησιμοποιήστε διάτρητο φύλλο λείανσης, ώστε η σκόνη να οδηγείται μέσω του πέλματος στις σπές αναρρόφησης σκόνης.

ΑΦΑΙΡΕΣΗ / ΤΟΠΟΘΕΤΗΣΗ / ΚΑΘΑΡΙΣΜΟΣ ΤΟΥ ΔΟΧΕΙΟΥ ΣΥΛΛΟΓΗΣ ΣΚΟΝΗΣ



- Πιέστε το κουμπί ασφάλισης (9) και τραβήξτε το δοχείο συλλογής σκόνης (5) προς τα έξω (εικ. D).
- Βγάλτε το καπάκι του δοχείου συλλογής σκόνης (10) πιέζοντας τα κουμπιά κλειδώματος του καπακιού (11) και από τις δύο πλευρές (εικ. E).
- Αφαιρέστε το φίλτρο (12), καθαρίστε το φίλτρο, αφαιρέστε τη σκόνη από το δοχείο συλλογής σκόνης (10) (εικ. F).
- Πραγματοποιήστε την τοποθέτηση όλων των εξαρτημάτων με την αντίστροφη από την αφαίρεσή τους σειρά.
- Εισάγετε το δοχείο συλλογής σκόνης (10) έως το τέλος της διαδρομής, ώστε να λειτουργήσουν τα κουμπιά ασφάλισης (9) (εικ. G).



- Ελέγξτε κατά πόσο η τοποθέτηση του δοχείου συλλογής σκόνης είναι ορθή τραβώντας το ελαφρώς.

Συνιστάται να καθαρίσετε το δοχείο συλλογής σκόνης όταν γεμίσει το μισό της χωρητικότητάς του.

ΛΕΙΤΟΥΡΓΙΑ / ΡΥΘΜΙΣΕΙΣ

ΕΝΕΡΓΟΠΟΙΗΣΗ / ΑΠΕΝΕΡΓΟΠΟΙΗΣΗ



Η τάση του δικτύου παροχής ρεύματος πρέπει να αντιστοιχεί στην τάση που αναγράφεται στην πινακίδα στοιχείων του τριβείου.



Ενεργοποίηση: μετακινήστε τον διακόπτη (3) προς τα μπρος, στη θέση "I".

Απενεργοποίηση: μετακινήστε τον διακόπτη (3) προς τα πίσω, στη θέση „0" (εικ. H).

ΡΥΘΜΙΣΗ ΤΗΣ ΣΥΧΝΟΤΗΤΑΣ ΤΩΝ ΠΑΛΙΝΔΡΟΜΗΣΕΩΝ



Η συχνότητα των παλινδρομήσεων του τριβείου ρυθμίζεται με τη βροβεία του τροχού ρύθμισης (1) μετακινώντας τον στην επιθυμητή θέση. Χάρη σε αυτό μπορείτε να επιλέξετε τη συχνότητα της λειτουργίας του μηχανήματος χειρός ανάλογα με τις ιδιότητες του υπό επεξεργασία υλικού. Η κλίμακα της ρύθμισης της συχνότητας είναι από 1 έως 6.

Όσο μεγαλύτερος είναι ο αριθμός στην περίμετρο του τροχού ρύθμισης (1) (εικ. I), τόσο υψηλότερη η ταχύτητα λειτουργίας του τριβείου.

- Καθώς στρίβουμε τον τροχό ρύθμισης (1) προς τα αριστερά, αυξάνουμε τη συχνότητα των παλινδρομήσεων.
- Καθώς στρίβουμε τον τροχό ρύθμισης (1) προς τα δεξιά, μειώνουμε τη συχνότητα των παλινδρομήσεων.



Η συχνότητα των παλινδρομήσεων πρέπει να επιλέγεται όταν το τριβείο είναι ενεργοποιημένο. Επειδή η συχνότητα ρυθμίζεται όταν το τριβείο λειτουργεί άνευ φορτίου, ενδέχεται να μειωθεί κατά τη λειτουργία με φορτίο.

ΕΚΤΕΛΕΣΗ ΕΡΓΑΣΙΩΝ ΜΕ ΤΟ ΕΠΙΠΕΔΟ ΤΡΙΒΕΙΟ



- Κατά την εκτέλεση εργασιών με το τριβείο κρατάτε το σταθερά από τη βασική χειρολαβή (4) και την μπροστινή χειρολαβή (2) και με τα δύο σας χέρια.
- Το πέλμα λείανσης του τριβείου θα πρέπει να εφάπτεται με ολόκληρη την επιφάνειά του στο επεξεργαζόμενο υλικό.
- Ενεργοποιήστε το τριβείο και, ασκώντας ελαφριά πίεση πάνω σε αυτό, οδηγείτε το πάνω στο επεξεργαζόμενο υλικό.
- Ολοκληρώνοντας την επεξεργασία, μειώστε την πίεση πάνω στο τριβείο, ανασηκώστε το πάνω από την επεξεργαζόμενη επιφάνεια και μόνο κατόπιν αυτού απενεργοποιήστε τον κινητήρα.

ΤΕΧΝΙΚΗ ΣΥΝΤΗΡΗΣΗΣ



Προτού προβείτε σε οποιοδήποτε ενέργειες που αφορούν τη ρύθμιση, την επισκευή ή τη συντήρηση, αποσυνδέστε το ηλεκτρικό μηχανήμα χειρός από το δίκτυο παροχής ηλεκτρικού ρεύματος.

ΦΡΟΝΤΙΔΑ ΚΑΙ ΦΥΛΑΞΗ



- Συνιστάται να καθαρίζετε το ηλεκτρικό μηχανήμα χειρός μετά από την κάθε χρήση του.
- Απαγορεύεται να χρησιμοποιείτε νερό και λοιπά υγρά για τον καθαρισμό του μηχανήματος.
- Σκουπίζετε το ηλεκτρικό μηχανήμα χειρός με ένα στεγνό πανί ή με πεπιεσμένο αέρα υπό μικρή πίεση.
- Απαγορεύεται να χρησιμοποιείτε οποιαδήποτε καθαριστικά και διαλυτικά για τον καθαρισμό του ηλεκτρικού μηχανήματος χειρός, διότι αυτό ενδέχεται να προκαλέσει βλάβη στα πλαστικά εξαρτήματά του.
- Συστηματικά καθαρίζετε τις εξές εξαερισμού, ώστε να αποτρέψετε την υπερθέρμανση του ηλεκτρικού μηχανήματος χειρός.

- Σε περίπτωση βλάβης του καλωδίου τροφοδοσίας, αντικαταστήστε το με ένα καλώδιο τροφοδοσίας με τις ίδιες παραμέτρους. Η αντικατάσταση του καλωδίου τροφοδοσίας θα πρέπει να ανατεθεί σε έναν αρμόδιο ειδικό, ή ο εξοπλισμός θα πρέπει να παραδοθεί στο συνεργείο σέρβις.
- Σε περίπτωση ύπαρξης δυνατών σπινθηρισμών στον συλλέκτη, αναβάστε σε έναν ειδικό να ελέγξει την κατάσταση των ψηκτρών άνθρακα του κινητήρα.
- Πάντοτε φυλάσσετε το ηλεκτρικό μηχανήμα χειρός σε ένα ξηρό μέρος όπου δεν έχουν πρόσβαση τα παιδιά.

ΑΝΤΙΚΑΤΑΣΤΑΣΗ ΤΩΝ ΨΗΚΤΡΩΝ ΑΝΘΡΑΚΑ



Φθαρμένες (μήκους μικρότερου των 5 χιλιοστών) ψηκτρες άνθρακα, ψηκτρες με καμμένη επιφάνεια ή ραγίσματα πρέπει να αντικατασταθούν άμεσα. Θα πρέπει να αντικαταστήσετε και τις δύο ψηκτρες ταυτόχρονα.

Η αντικατάσταση των ψηκτρών άνθρακα πρέπει να ανατίθεται μόνο σε εξειδικευμένο ειδικό ο οποίος χρησιμοποιεί μόνο αυθεντικά ανταλλακτικά.



Όλες οι βλάβες πρέπει να επισκευάζονται από την εξουσιοδοτημένη υπηρεσία του κατασκευαστή.

ΤΕΧΝΙΚΑ ΧΑΡΑΚΤΗΡΙΣΤΙΚΑ

ΟΝΟΜΑΣΤΙΚΑ ΣΤΟΙΧΕΙΑ

Επίπεδο τριβείο 59G324	
Παράμετροι	Τιμές
Τάση λαμβανόμενου ρεύματος	230 V AC
Συχνότητα δικτύου	50 Hz
Ονομαστική ισχύς	220 W
Εύρος στροφών, άνευ φορτίου	6000-12000 min ⁻¹
Αριθμός παλινδρομήσεων	12000-24000 min ⁻¹
Διάμετρος κύκλου παλινδρόμησης	2 mm
Μέγεθος του πέλματος λείανσης	90 x 187 mm
Μέγεθος φύλλου λείανσης	93 x 230 mm
Κλάση προστασίας	II
Βάρος	1,6 kg
Έτος κατασκευής	2018
59G324 σημαίνει τον τύπο αλλά και τον κωδικό προϊόντος της μηχανής	

ΠΛΗΡΟΦΟΡΙΕΣ ΓΙΑ ΕΠΙΠΕΔΟ ΘΟΥΡΥΒΟΥ ΚΑΙ ΚΡΑΔΑΣΜΟΥΣ

Επίπεδο ακουστικής πίεσης	$L_{pA} = 79,5 \text{ dB(A)} K = 3 \text{ dB(A)}$
Επίπεδο ακουστικής ισχύος	$L_{WA} = 90,5 \text{ dB(A)} K = 3 \text{ dB(A)}$
Επιτάχυνση της παλμικής κίνησης	$a_h = 9,382 \text{ m/s}^2 K = 1,5 \text{ m/s}^2$

Πληροφορίες για επίπεδο θορύβου και κραδασμούς

Το επίπεδο του θορύβου που εκπέμπεται από τον εξοπλισμό περιγράφεται με τη στάθμη ακουστικής πίεσης L_{pA} και τη στάθμη ακουστικής ισχύος L_{WA} (όπου το K είναι η τιμή αβεβαιότητας στη μέτρηση). Το επίπεδο κραδασμών που εκπέμπονται από την ηλεκτρική μηχανή περιγράφεται με τη βοήθεια της επιτάχυνσης της παλμικής κίνησης a_h (όπου το K είναι η τιμή αβεβαιότητας στη μέτρηση).

Η στάθμη της παραγόμενης ακουστικής πίεσης L_{pA} , η στάθμη ακουστικής ισχύος L_{WA} και η επιτάχυνση της παλμικής κίνησης a_h που παρατίθενται σε αυτές τις οδηγίες έχουν υπολογιστεί σύμφωνα με το πρότυπο EN 62841-1:2015.

Η αναφερόμενη στάθμη κραδασμών a_h μπορεί επίσης να χρησιμοποιηθεί για τη σύγκριση του εξοπλισμού όπως και για την προκαταρκτική εκτίμηση της έκθεσης στους κραδασμούς.

Η δηλωμένη τιμή κραδασμών είναι αντιπροσωπευτική για βασικές εργασίες με το ηλεκτρικό εργαλείο. Η τιμή κραδασμών μπορεί να

αλλάξει, εάν το ηλεκτρικό εργαλείο θα χρησιμοποιείται για άλλους σκοπούς. Η τιμή κραδασμών μπορεί να επηρεαστεί από ελλιπή ή πολύ σπάνια τεχνική συντήρηση. Οι ανωτέρω αιτίες ενδέχεται να προκαλέσουν αύξηση της έκθεσης στους κραδασμούς κατά την περίοδο λειτουργίας.

Για την ακριβή εκτίμηση της έκθεσης στους κραδασμούς θα πρέπει να λάβετε υπόψη σας τον χρόνο κατά τον οποίο το εργαλείο είναι απενεργοποιημένο ή κατά τον οποίο είναι ενεργοποιημένο αλλά δεν λειτουργεί. Κατόπιν ακριβούς εκτίμησης όλων των παραγόντων, η συνολική τιμή κραδασμών μπορεί να είναι πολύ χαμηλότερη.

Για την προστασία του χειριστή από τη βλαβερή επίδραση των κραδασμών πρέπει να εφαρμόζετε επιπρόσθετα μέτρα ασφαλείας, ήτοι να εξασφαλίσετε την τεχνική φροντίδα του ηλεκτρικού εργαλείου και των παρεκκομμένων εργασιών, να διατηρείτε τη θερμοκρασία των χεριών σας σε αποδεκτό επίπεδο, να τηρείτε το πρόγραμμα εργασίας.

ΠΡΟΣΤΑΣΙΑ ΠΕΡΙΒΑΛΛΟΝΤΟΣ



Ηλεκτρικές συσκευές δεν πρέπει να απορρίπτονται μαζί με τα οικιακά απορρίμματα. Θα πρέπει να παραδίδονται στο ειδικό τμήμα ανακύκλωσης. Τις πληροφορίες για το θέμα ανακύκλωσης μπορεί να σας τις παρέχει ο πωλητής του προϊόντος ή οι τοπικές αρχές. Ηλεκτρονικός και ηλεκτρικός εξοπλισμός, ο χρονικό περιβάλλον λειτουργίας του οποίου έληξε, περιέχει επικίνδυνες για το περιβάλλον ουσίες. Εξοπλισμός ο οποίος δεν έχει υποστεί ανακύκλωση αποτελεί ενδεχόμενο κίνδυνο για το περιβάλλον και την υγεία του ανθρώπου.

* Διατηρούμε το δικαίωμα εισαγωγής αλλαγών.

Η εταιρεία „Gruha Torhex Spółka z ograniczoną odpowiedzialnością“ Spółka komandytowa, η οποία εδρεύει στη Βαρσοβία στη διεύθυνση: Pogorzelnica str. 2/4 (αποκαλούμενη εφεξής η «Gruha Torhex»), προειδοποιεί ότι όλα τα πνευματικά δικαιώματα δημιουργού για το περιεχόμενο των παρόντων οδηγιών (αποκαλούμενων εφεξής οι «Οδηγίες») συμπεριλαμβανομένου του κειμένου, των φωτογραφιών, διαγραμμάτων, εικόνων και σχεδίων, καθώς και της στοιχειώδους, ανήκουν αποκλειστικά στην εταιρεία Gruha Torhex και προστατεύονται με το Νόμο περί δικαιώματος δημιουργού και συγγενών δικαιωμάτων από τις 4 Φεβρουαρίου του έτους 1994 (Ενημερωτικό δελτίο των νομοθετήσεων της Δημοκρατίας της Πολωνίας Αρ. 90 Αρθρ. 631 με τις υπόμηνες μεταρρυθμίσεις). Αντιγραφή, αναπαραγωγή, δημοσίευση, αλλαγή των στοιχείων των οδηγιών χωρίς την έγγραφη έγκριση της εταιρείας Gruha Torhex αυστηρά απαγορεύεται και μπορεί να οδηγήσει σε έγγραφη ποινικών και άλλων αξιώσεων.



TRADUCCIÓN DEL MANUAL ORIGINAL LIJADORA ORBITAL 59G324

ATENCIÓN: ANTES DE USAR ESTA HERRAMIENTA ELÉCTRICA ES NECESARIO LEER LAS INSTRUCCIONES Y GUARDARLAS PARA LAS FUTURAS CONSULTAS.

NORMAS DE SEGURIDAD DETALLADAS

Al lijar superficies de madera y metal, por ejemplo pintadas con pinturas con plomo, pueden producirse polvos nocivos / tóxicos. El contacto o la inhalación de ese tipo de polvo puede poner en peligro la salud del usuario o de terceras personas. Utilice equipo de protección personal como mascarillas con filtro, gafas de protección. Se debe conectar un sistema de extracción de polvo a la lijadora.

ANTES DE USAR LA LIJADORA

- Durante el uso de la lijadora debe sujetarla firmemente con ambas manos.
- Antes de encender la lijadora debe asegurarse de que el papel de lija no esté en contacto con el material a tratar.
- Antes de encender la lijadora asegúrese de que el papel de lija está montado con seguridad y que las palancas de sujeción de lijas estén en la posición de sujeción de la lija.
- No debe tocar las piezas en movimiento de la lijadora.
- No suelte la lijadora antes de que las piezas móviles se detengan.
- Utilice una mascarilla de protección si durante el trabajo se genera polvo. El polvo generado durante el lijado de superficies

pintadas con pinturas de plomo, algunos tipos de madera y metal es perjudicial.

- Las mujeres embarazadas y los niños no deben entrar en la habitación donde se retira las pinturas con plomo con la lijadora.
- En la habitación donde se retira las pinturas con plomo con la lijadora no se debe comer, beber ni fumar.
- Evite el uso de cables de extensión largos.

DURANTE EL USO DE LA LIJADORA

- Durante el uso de la lijadora siempre debe usar orejeras y una mascarilla de protección.
- La lijadora no es adecuada para trabajar en húmedo.
- Antes de conectar la lijadora a la red debe comprobar que el interruptor no esté en la posición de encendido.
- El cable de alimentación siempre debe mantenerse alejado de las piezas móviles de la lijadora.
- Siempre debe utilizar gafas protectoras, sobre todo cuando trabaja sobre las superficies que se encuentran por encima.
- Durante el uso de la lijadora no ejerza una presión excesiva sobre la herramienta que pueda conducir a que la lijadora se pare.

ATENCIÓN: La herramienta sirve para trabajos en los interiores. Aunque la estructura es segura de por sí, y aunque utilice medidas de seguridad y de protección adicionales, siempre existe un riesgo residual de sufrir lesiones corporales durante el trabajo.

ESTRUCTURA Y APLICACIÓN

La lijadora orbital es una herramienta eléctrica manual propulsada con motor monofásico de conmutación. La lijadora no requiere toma de tierra (clase II de aislamiento). La lijadora orbital está diseñada para lijar superficies de madera, pulir superficies de madera recubiertas con barniz, acabar superficies de metal, eliminar óxido o restos de pintura antes del siguiente barnizado, etc. Las áreas de uso son los trabajos de remodelación y construcción, carpintería y cualquier actividad de aficionado (bricolaje).

No utilice la lijadora para lijar los materiales que contengan magnesio, amianto o superficies cubiertas con yeso.

DESCRIPCIÓN DE LAS PÁGINAS GRÁFICAS

La lista de componentes se refiere a las piezas del dispositivo mostradas en la imagen al inicio del manual.

1. Rueda de ajuste de las revoluciones
2. Empuñadura frontal
3. Interruptor
4. Empuñadura principal
5. Contenedor para polvo
6. Tamaño del papel de lija
7. Placa base
8. Orificios de extracción de polvo
9. Botón de fijación del contenedor para polvo
10. Tapa del contenedor para polvo
11. Botón de bloqueo de la tapa
12. Filtro

* Puede haber diferencias entre la imagen y el producto.

DESCRIPCIÓN DE ICONOS UTILIZADOS



ATENCIÓN



ADVERTENCIA



MONTAJE / CONFIGURACIONES



INFORMACIÓN

WYPOSAŻENIE I AKCESORIA

1. Contenedor para polvo - 1 ud.
2. Papel de lija - 2 ud.

PREPARACIÓN PARA TRABAJAR

SELECCIÓN DE LIJA

El papel de lija de grano grueso es generalmente adecuado para desbastar de la mayoría de los materiales y la lija de grano más fino se utiliza para trabajos de acabado.

- Cuando la superficie no es igual, debe empezar con el papel de grano grueso y continuar hasta que la superficie se quede uniforme.
- A continuación, debe utilizar el papel de grano medio para eliminar los restos que quedan del desbastado con el papel con grano grueso.
- Para terminar, use el papel fino para terminar la operación.

SUJECCIÓN DE LIJA

Desenchufe la herramienta eléctrica de la corriente.

- Seleccione la gradación correcta del papel de lija para el trabajo planificado.
- Afloje las abrazaderas que sujetan el papel de lija (6) (imagen A).
- Coloque el papel de lija en la placa de la lijadora (7).
- Asegúrese de que los orificios en el papel de lija (8) y en la placa (6) se superpongan completamente (imagen B).
- Doble los dos extremos de la lija en los bordes de la placa de lijado.
- Apriete las abrazaderas que sujetan el papel de lija (5) (imagen C).
- Asegúrese de que el papel de lija esté fijado firmemente.

El papel de lija debe estar bien adherido a la placa de la lijadora. No puede haber ninguna holgura. Si durante el lijado, el papel de lija se suelta, debe rectificar la sujeción para así alargar en gran medida la vida útil del cinturón del papel de lija.

ASPIRACIÓN DE POLVO

La lijadora tiene una placa con el llamado velcro. Con el fin de mantener la limpieza de la superficie tratada, la lijadora orbital está equipada con un contenedor para polvo (5). Utilice el papel de lija perforado adecuado para que el polvo pueda filtrarse por la placa a los orificios de extracción.

DESMONTAJE / MONTAJE / LIMPIEZA DEL CONTENEDOR PARA POLVO

- Presione el botón de fijación (9) y retire el contenedor para polvo (5) hacia atrás (imagen D).
- Retire la tapa del contenedor para polvo (10) presionando los botones de bloqueo de la tapa (11) en ambos lados (imagen E).
- Retire el filtro (12), limpie y quite el polvo del contenedor (10) (imagen F).
- Monte todos los componentes en orden inverso al de su desmontaje.
- Inserte el contenedor para polvo (10) al fondo hasta que el botón de fijación (9) encaje en su lugar (imagen G).
- Compruebe que el contenedor para polvo está bien colocado tirando suavemente de él.

Se recomienda vaciar el contenedor para polvo después de llenarlo por la mitad.

TRABAJO / CONFIGURACIÓN

PUESTA EN MARCHA / DESCONEXIÓN

La tensión en red debe coincidir con las indicaciones en la placa de características técnicas de la herramienta.

Puesta en marcha – mueva el interruptor (3) hacia adelante a la posición "I".

Desconexión – mueva el interruptor (3) hacia atrás a la posición "0" (imagen H).

AJUSTE DE LA VELOCIDAD DE LAS OSCILACIONES



La velocidad de oscilación de la lijadora se ajusta girando y ajustando la rueda de ajuste (1) en la posición deseada. Esto le permite ajustar la velocidad de la herramienta al material trabajado. El rango de ajuste de la velocidad es de 1 a 6.

Cuanto mayor sea el número que aparece en la rueda (1) (imagen I), mayor es la velocidad de la lijadora.

- Girando la rueda (1) a la izquierda garantizamos que la velocidad de las oscilaciones aumente.
- Girando la rueda (1) a la derecha, la velocidad de las oscilaciones disminuye.



La selección de la velocidad de oscilaciones adecuada se realiza con la lijadora en marcha. La velocidad de oscilaciones en vacío ajustada durante el trabajo puede ser menor.

TRABAJO CON LA LIJADORA ORBITAL



- Durante el uso, sujete firmemente la lijadora con ambas manos por el empuñadura principal (4) y la empuñadura frontal (2).
- Toda la superficie lijadora debe apoyarse sobre la superficie mecanizada.
- Encienda la lijadora y ejerciendo una presión moderada muévala sobre el material trabajado.
- Al terminar el pulido, disminuya la presión y levante la lijadora sobre la superficie trabajada. A continuación apague el motor de la lijadora.

USO Y CONFIGURACIÓN



Antes de instalar, ajustar, reparar o usar la herramienta es necesario desenchufarla de la toma de corriente.

MANTENIMIENTO Y ALMACENAJE



- Se recomienda limpiar la herramienta después de cada uso.
- Para limpiar nunca utilice agua, ni otros líquidos.
- La herramienta debe limpiarse con un trapo seco o con chorro de aire comprimido a baja presión.
- No utilice detergentes ni disolventes, ya que pueden dañar las piezas de plástico.
- Debe limpiar con regularidad los orificios de ventilación en la carcasa del motor para evitar sobrecalentamiento del dispositivo.
- En caso de daños en el cable de alimentación, sustitúyalo con otro con los mismos parámetros. Se debe encargar esta tarea a un especialista cualificado o dejar la herramienta en un punto de servicio técnico.
- Si hay demasiadas chispas en el conmutador, debe encargar la revisión del estado técnico de los cepillos de carbón del motor a una persona cualificada.
- La herramienta sin utilizar debe estar almacenada en un lugar seco y fuera del alcance de los niños.

CAMBIO DE CEPILLOS DE CARBÓN



Los cepillos de carbón en el motor que estén desgastados (es decir cuando su longitud sea menor de 5mm), quemados o rotos deben estar reemplazados inmediatamente. Siempre hay que cambiar los dos cepillos a la vez.

El cambio de cepillos de carbón debe realizarse únicamente por personas cualificadas que utilicen piezas originales.



Cualquier avería debe subsanarse en un punto de servicio técnico autorizado por el fabricante.

PARAMETROS TÉCNICOS

DATOS NOMINALES

Lijadora orbital 59G324	
Parámetro técnico	Valor
Voltaje	230 V AC
Frecuencia	50 Hz
Potencia nominal	220 W
Alcance de la velocidad de giro en vacío	6000-12000 min ⁻¹
Número de oscilaciones	12000-24000 min ⁻¹
Carrera de oscilaciones	2 mm
Medidas de la placa lijadora	90 x 187 mm
Tamaño del papel de lija	93 x 230 mm
Clase de protección	II
Peso	1,6 kg
Año de fabricación	2018
59G324 significa tanto el tipo como la definición de la máquina	

INFORMACIÓN SOBRE RUIDOS Y VIBRACIONES

Nivel de presión acústica	$L_{pA} = 79,5 \text{ dB(A)}$ $K = 3 \text{ dB(A)}$
Nivel de potencia acústica	$L_{wA} = 90,5 \text{ dB(A)}$ $K = 3 \text{ dB(A)}$
Valor de aceleraciones de las vibraciones	$a_{h1} = 9,382 \text{ m/s}^2$ $K = 1,5 \text{ m/s}^2$

Información sobre ruidos y vibraciones

El nivel de ruido emitido por el dispositivo se describe por: el nivel de presión acústica L_{pA} y el nivel de potencia acústica L_{wA} (donde K es la incertidumbre de la medición). Las vibraciones emitidas por el dispositivo se describen por el valor de la aceleración de la vibración a_h (donde K es la incertidumbre de la medición).

Los niveles de presión sonora L_{pA} , nivel de potencia acústica L_{wA} , y el valor de aceleraciones de las vibraciones a_h indicados en este manual se han medido de acuerdo con EN 62841-1:2015.

El nivel de vibración a_h especificado puede usarse para comparar dispositivos y para evaluar previamente la exposición a la vibración. El nivel especificado de la vibración es representativo de las aplicaciones básicas de la herramienta. Si el dispositivo se utiliza para otras aplicaciones o con otros útiles, el nivel de vibraciones puede cambiar. Los niveles de vibraciones podrán ser más altos por un mantenimiento insuficiente o demasiado poco frecuente. Las razones anteriores pueden dar lugar a una mayor exposición a las vibraciones durante todo el periodo de trabajo.

Para estimar con precisión la exposición a las vibraciones, se deben tener en cuenta los periodos en los que la herramienta está desconectada o cuando está encendida pero no se utiliza para trabajar. Después de estimar con detalle todos los factores, la exposición total a la vibración puede ser mucho menor.

Para proteger al usuario de las vibraciones, se deben introducir medidas de seguridad adicionales, como el mantenimiento cíclico del dispositivo y los útiles, la protección adecuada de la temperatura de las manos y la organización adecuada del trabajo.

PROTECCIÓN MEDIOAMBIENTAL



Los dispositivos eléctricos no se deben desechar junto con los residuos tradicionales, sino ser llevados para su reutilización a las plantas de reciclaje especializadas. Podrá recibir información necesaria del vendedor del producto o de la administración local. Equipo eléctrico y electrónico desgastado contiene sustancias no neutras para el medio ambiente. Los equipos que no se someten al reciclaje suponen posible riesgo para el medio ambiente y para las personas.

* Se reserva el derecho de introducir cambios.

Grupa Topex Sociedad con responsabilidad limitada* Sociedad comanditaria con sede en Varsovia, c/ Pograniczna 2/4 (a continuación: "Grupa Topex") informa que todos los derechos de autor para el contenido de las presentes instrucciones (a continuación: "Instrucciones"), entre otros, para su texto, fotografías incluidas, esquemas, imágenes, así como su estructura son propiedad exclusiva de Grupa Topex y está sujeta a la protección legal de acuerdo con la ley del

4 de febrero de 1994 sobre el derecho de autor y leyes similares (B.O. 2006 N°90 Posición 631 con enmiendas posteriores). Se prohíbe copiar, tratar, publicar o modificar con fines comerciales de la totalidad o de partes de las Instrucciones sin el permiso expreso de Grupa Topex por escrito. El no cumplimiento de esta prohibición puede acarrear la responsabilidad civil y penal.



TRADUZIONE DELLE ISTRUZIONI ORIGINALI LEVIGATRICE ORBITALE 59G324

ATTENZIONE: PRIMA DI UTILIZZARE L'ELETTROUTENSILE, LEGGERE ATTENTAMENTE IL PRESENTE MANUALE, CHE DEVE ESSERE CONSERVATO CON CURA PER UTILIZZI FUTURI.

NORME PARTICOLARI DI SICUREZZA

Durante la levigatura di superfici di legno e metallo ricoperte ad esempio con vernici al piombo, possono essere prodotte polveri tossiche/nocive. Il contatto o l'inalazione di tali polveri può costituire un pericolo per la salute dell'utente o degli astanti. Utilizzare dispositivi di protezione individuale appropriati quali semimaschere filtranti, occhiali di sicurezza. Collegare l'impianto di aspirazione della polvere.

PRIMA DI UTILIZZARE LA LEVIGATRICE

- Durante l'uso tenere saldamente la levigatrice con entrambe le mani.
- Prima di accendere la levigatrice, assicurarsi che questa non tocchi con la carta abrasiva il materiale da levigare.
- Prima di accendere la levigatrice, accertarsi che la carta abrasiva sia fissata saldamente, e che le leve di fissaggio della carta siano in posizione di blocco della carta.
- Non toccare le parti in movimento della levigatrice.
- Dopo lo spegnimento non riporre la levigatrice prima del completo arresto delle parti in movimento.
- Utilizzare una maschera protettiva se durante la levigatura viene prodotta della polvere. La polvere sortita durante la levigatura di superfici verniciate con vernici al piombo, nonché di alcuni tipi di legno è dannosa per la salute.
- I bambini e le donne incinte non dovrebbero accedere ai locali in cui vengono rimosse vernici contenenti composti di piombo con la levigatrice.
- Nell'ambiente in cui mediante la levigatrice vengono rimosse vernici contenenti composti di piombo è vietato mangiare, bere o fumare.
- Evitare di utilizzare prolunghe eccessivamente lunghe.

DURANTE L'UTILIZZO DELLA LEVIGATRICE

- Durante l'utilizzo della levigatrice indossare sempre delle cuffie protettive ed una semimaschera protettiva.
- La levigatrice non è adatta ai lavori a umido.
- Prima di collegare la levigatrice alla rete elettrica, controllare che il pulsante dell'interruttore sia in posizione off.
- Il cavo di alimentazione del dispositivo deve essere sempre tenuto lontano dalle parti in movimento della levigatrice.
- Durante l'utilizzo della levigatrice al di sopra della testa dell'utente indossare degli occhiali protettivi o degli occhiali antischeggia.
- Durante l'utilizzo della levigatrice non esercitare eccessiva pressione sul dispositivo, che potrebbe portare all'arresto della levigatrice.

ATTENZIONE! Il dispositivo non deve essere utilizzato per condurre lavori all'aperto.

Nonostante la progettazione sicura dell'elettrotensile, l'utilizzo di sistemi di protezione e di misure di protezione supplementari, sussiste sempre il rischio residuo di lesioni durante il lavoro.

CARATTERISTICHE ED APPLICAZIONI

La levigatrice orbitale è un elettrotensile manuale azionato da un motore a spazzole monofase. La levigatrice non necessita di messa a terra protettiva (classe d'isolamento II). La levigatrice orbitale è stata progettata per la levigatura superficiale di finitura di manufatti in legno, la lucidatura di superfici in legno ricoperti di lacca, lucidatura di finitura di superfici metalliche verniciate, la rimozione di ruggine o tracce di vernice prima della nuova verniciatura, ecc. I settori di utilizzo di questo elettrotensile sono i lavori di ristrutturazione ed edili, di falegnameria, nonché tutti i lavori nell'ambito dell'attività amatoriale (hobbistica).



Non usare la levigatrice per la levigatura di materiali contenenti magnesio, amianto o superfici rivestite con gesso.

DESCRIZIONE DELLE PAGINE GRAFICHE

La numerazione che segue si riferisce ai componenti del dispositivo presentati nelle pagine del presente manuale contenenti illustrazioni.

1. Manopola di regolazione della velocità di oscillazione
2. Impugnatura anteriore
3. Interruttore
4. Impugnatura principale
5. Vano raccolta polvere
6. Morsetto della carta abrasiva
7. Piastra di base
8. Fori di aspirazione della polvere
9. Pulsante di fissaggio del contenitore per la polvere
10. Coperchio del contenitore raccolta polvere
11. Pulsanti di blocco del coperchio
12. Filtro

* Possono presentarsi differenze tra il disegno e il prodotto.

DESCRIZIONE DEI SIMBOLI GRAFICI UTILIZZATI



ATTENZIONE



AVVERTENZA



MONTAGGIO/REGOLAZIONE



INFORMAZIONE

EQUIPAGGIAMENTO ED ACCESSORI

1. Vano raccolta polvere - 1 pz.
2. Carta abrasiva - 2 pz.

PREPARAZIONE AL FUNZIONAMENTO

SCELTA DELLA CARTA ABRASIVA



La carta abrasiva con grana grossa in genere viene utilizzata per la sgrassatura della maggioranza dei materiali, mentre carte abrasive con grane più fini vengono utilizzate per lavori di finitura.

- Se la superficie non è piana, iniziare a levigare con una carta a grana grossa e continuare fino a livellare la superficie.
- Quindi utilizzare una carta a grana media per rimuovere tutte le tracce rimanenti dopo la levigatura con carta a grana grossa.
- Infine utilizzare una carta abrasiva a grana fine per levigare in modo definitivo.

FISSAGGIO DELLA CARTA ABRASIVA



Scollegare l'elettrotensile dall'alimentazione.



- Scegliere una gradazione di carta abrasiva adeguata al lavoro pianificato.
- Allentare i morsetti di fissaggio della carta abrasiva (6) (fig. A).
- Inserire la carta abrasiva sulla base della levigatrice (7).
- Assicurarsi che i fori nella carta abrasiva (8) e quelli della base della levigatrice (6) si sovrappongono completamente (fig. B).

- Piegare entrambe le estremità della carta abrasiva sui bordi della base della levigatrice.
- Chiudere i morsetti di fissaggio della carta abrasiva (5) (fig. C).
- Accertarsi che la carta abrasiva sia fissata saldamente.



La carta abrasiva deve aderire perfettamente alla base della levigatrice. In modo che vi sia alcun gioco. Se al momento della levigatura la carta fuoriesce, eliminare il gioco, ciò prolungherà significativamente la vita utile della carta abrasiva installata.

ASPIRAZIONE DELLA POLVERE



La levigatrice dispone di base dotata di velcro. Per mantenere pulita la superficie lavorata, la levigatrice orbitale dispone di contenitore di raccolta della polvere (5) collegato. Utilizzare carta abrasiva perforata adeguata, in modo che la polvere possa raggiungere il foro di aspirazione attraverso la base.

SMONTAGGIO / MONTAGGIO / PULIZIA DEL CONTENITORE PER LA RACCOLTA DELLA POLVERE



- Premere il pulsante di fissaggio (9) e rimuovere il contenitore per la polvere (5) dal retro dell'elettrotensile (fig. D).
- Rimuovere il coperchio del contenitore per la polvere (10) premendo i pulsanti di blocco del coperchio (11) su entrambi i lati (fig. E).
- Rimuovere il filtro (12), pulirlo e rimuovere la polvere dal contenitore (10) (fig. F).
- Rimontare tutte gli elementi in ordine inverso a quello di smontaggio.
- Far scorrere il contenitore per la polvere (10) fino allo scattare del pulsante di fissaggio (9) (fig. G).
- Controllare il corretto fissaggio del contenitore per la polvere, tirando delicatamente il contenitore.



Si consiglia di svuotare il contenitore per la polvere dopo averlo riempito a metà.

FUNZIONAMENTO / REGOLAZIONE

ACCENSIONE / SPEGNIMENTO



La tensione di rete deve corrispondere al valore di tensione indicato sulla targhetta nominale della levigatrice.



Accensione - spostare l'interruttore (3) in avanti in pos. "I".
Spegnimento - spostare l'interruttore (3) indietro in pos. "0" (fig. H).

REGOLAZIONE DELLA VELOCITÀ DI OSCILLAZIONE



La velocità di oscillazione della levigatrice viene regolata ruotando e impostando la manopola di regolazione della velocità (1) nella posizione desiderata. Ciò consente di adattare la velocità operativa dell'elettrotensile alle proprietà del materiale lavorato. La gamma di regolazione di velocità è da 1 a 6.

Maggiore è il numero visibile sul perimetro della manopola (1) (fig. E), maggiore sarà la velocità della levigatrice.

- La rotazione della manopola (1) in senso antiorario aumenta la velocità di oscillazione,
- La rotazione della manopola (1) in senso orario riduce la velocità di oscillazione.



La regolazione della velocità di oscillazione appropriata viene eseguita quando la levigatrice è in funzione. La velocità di oscillazione regolata senza carico, durante il funzionamento del dispositivo può essere inferiore.

UTILIZZO DELLA LEVIGATRICE ORBITALE



- Durante l'uso tenere saldamente la levigatrice con entrambe le mani mediante l'impugnatura principale (4) e l'impugnatura anteriore (2).
- L'intera superficie abrasiva deve poggiare sulla superficie del materiale lavorato.

- Accendere la levigatrice ed esercitare una pressione moderata, facendola scorrere sul materiale lavorato.
- Al termine della lucidatura ridurre la pressione esercitata, sollevare la levigatrice dalla superficie lavorata, solo allora spegnere l'interruttore della levigatrice.

UTILIZZO E MANUTENZIONE



Prima di intraprendere qualsiasi operazione di regolazione, manutenzione o riparazione, scollegare l'elettrotensile dalla rete elettrica.

MANUTENZIONE E STOCCAGGIO



- Si consiglia di pulire il dispositivo immediatamente dopo ogni utilizzo.
- Per la pulizia è vietato utilizzare acqua o altri liquidi.
- L'elettrotensile deve essere pulito con un panno asciutto o mediante aria compressa a bassa pressione.
- Non utilizzare alcun detergente o solvente, in quanto questi possono danneggiare le parti in plastica.
- Pulire regolarmente le feritoie di ventilazione del corpo motore, per evitare il surriscaldamento dell'elettrotensile.
- In caso di danneggiamento del cavo di alimentazione, effettuare la sostituzione con un cavo dagli stessi parametri. La sostituzione deve essere affidata a uno specialista qualificato oppure consegnare l'elettrotensile ad un centro di assistenza tecnica.
- In caso di eccessive scintille dal commutatore, far controllare le condizioni delle spazzole in grafite del motore da una persona qualificata.
- L'elettrotensile deve essere conservato in un luogo asciutto, fuori dalla portata dei bambini.

SOSTITUZIONE DELLE SPAZZOLE IN GRAFITE



Spazzole in grafite del motore consumate (con spessore inferiore a 5 mm), bruciate o incrinare devono essere immediatamente sostituite. Entrambe le spazzole devono essere sostituite allo stesso tempo.

La sostituzione delle spazzole in grafite deve essere eseguita esclusivamente da personale qualificato, utilizzando ricambi originali.



Ogni tipo di difetto deve essere eliminato da un punto di assistenza tecnica autorizzato.

PARAMETRI TECNICI

DATI NOMINALI

Levigatrice orbitale 59G324	
Parametro	Valore
Tensione di alimentazione	230 V AC
Frequenza di alimentazione	50 Hz
Potenza nominale	220 W
Gamma di velocità senza carico	6000-12000 min ⁻¹
Numero di oscillazioni	12000-24000 min ⁻¹
Corsa di oscillazione	2 mm
Dimensioni della base	90 x 187 mm
Dimensioni della carta abrasiva	93 x 230 mm
Classe di isolamento	II
Peso	1,6 kg
Anno di produzione	2018
59G324 indica sia il tipo e che la denominazione del dispositivo.	

DATI RIGUARDANTI RUMORE E VIBRAZIONI

Livello di pressione acustica:	$L_{pA} = 79,5 \text{ dB(A)}$ $K = 3 \text{ dB(A)}$
Livello di potenza acustica:	$L_{wA} = 90,5 \text{ dB(A)}$ $K = 3 \text{ dB(A)}$
Accelerazione ponderata in frequenza delle vibrazioni:	$a_1 = 9,382 \text{ m/s}^2$ $K = 1,5 \text{ m/s}^2$

Informazioni su rumore e vibrazioni.

Il livello del rumore emesso dal dispositivo è stato descritto mediante: il livello di pressione acustica L_{pA} , ed il livello di potenza acustica L_{wA} (dove K indica l'incertezza di misura). Le vibrazioni emesse dal dispositivo sono state descritte mediante il valore dell'accelerazione ponderata in frequenza delle vibrazioni a_1 (dove K indica l'incertezza di misura).

I dati riportati in questo manuale: livello di pressione sonora emessa L_{pA} , livello di potenza sonora L_{wA} e valore dell'accelerazione ponderata in frequenza delle vibrazioni a_1 , sono stati misurati conformemente alla norma EN 62841-1:2015.

Il livello delle vibrazioni a_1 riportato può essere utilizzato per confrontare i dispositivi e per la valutazione preliminare dell'esposizione alle vibrazioni.

Il livello di vibrazioni specificato è rappresentativo solo per gli impieghi base del dispositivo. Se il dispositivo viene utilizzato per altre applicazioni o con altri utensili di lavoro, il livello delle vibrazioni può essere soggetto a cambiamenti. Un livello di vibrazioni più alto può essere dovuto ad una manutenzione del dispositivo insufficiente o effettuata troppo raramente. Le cause sopra descritte possono aumentare l'esposizione alle vibrazioni durante l'intero periodo di utilizzo.

Per stimare con precisione l'esposizione alle vibrazioni, tenere in considerazione i periodi in cui il dispositivo è spento o in cui questo è acceso ma non viene utilizzato. Dopo un'attenta valutazione di tutti i fattori l'esposizione totale alle vibrazioni può risultare essere molto inferiore.

Per proteggere l'utente contro gli effetti delle vibrazioni, è necessario introdurre ulteriori misure di sicurezza, come ad es.: manutenzione ciclica del dispositivo e degli utensili di lavoro, mantenimento di una temperatura adeguata delle mani e un'organizzazione appropriata del lavoro.

PROTEZIONE DELL'AMBIENTE



Le apparecchiature elettriche ed elettroniche non devono essere smaltite con i rifiuti domestici, ma consegnate a centri autorizzati per il loro smaltimento. Informazioni su come smaltire il prodotto possono essere reperite presso il rivenditore dell'utensile o le autorità locali. I rifiuti di apparecchiature elettriche ed elettroniche contengono sostanze inquinanti. Le apparecchiature non riciclate costituiscono un rischio potenziale per l'ambiente e per la salute umana.

* Ci si riserva il diritto di effettuare modifiche.

La „Grupa Topex Spółka z ograniczoną odpowiedzialnością” Spółka komandytowa con sede a Varsavia, ul. Pograniczna 2/4 (detta di seguito: „Grupa Topex”) informa che tutti i diritti d'autore sul contenuto del presente manuale (detto di seguito: „Manuale”), che riguardano, tra l'altro, il testo, le fotografie, gli schemi e i disegni contenuti e anche la sua composizione, appartengono esclusivamente alla Grupa Topex sono protetti giuridicamente secondo la legge del 4 febbraio 1994, sul diritto d'autore e diritti connessi (Gaz. Uff. polacca del 2006 n. 90 posizione 631 con successive modifiche). La copia, l'elaborazione, la pubblicazione, la modifica a scopo commerciale, sia dell'intero Manuale che di singoli suoi elementi, senza il consenso scritto della Grupa Topex, sono severamente vietate e comportano responsabilità civile e penale.



VERTALING VAN ORIGINELE GEBRUIKSAANWIJZING VLAKSCHUURMACHINE 59G324

LET OP: VOORDAT MET GEBRUIK VAN HET ELEKTROGEREEDSCHAP TE BEGINNEN, LEES AANDACHTIG DEZE GEBRUIKSAANWIJZING EN BEWAAR HET VOOR LATERE RAADPLEGING.

GEDETAILLEERDE

VEILIGHEIDSVOORSCHRIFTEN

Tijdens het slijpen van houten en metalen oppervlaktes, bv. met verflaag met lood kunnen schadelijke/giftige stoffen ontstaan. Contact of inademing van zulke stoffen kan gevaar voor de gezondheid van de operator of derde personen vormen. Gebruik de juiste persoonlijke beschermingsmiddelen zoals: halfmaskers met filter, beschermende bril. Gebruik een stofzuigsysteem.

VOORDAT HET GEBRUIK VAN DE SCHUURMACHINE

- Tijdens het gebruik houd de schuurmachine met beide handen vast.
- Voordat de schuurmachine aan te zetten, verzeker u zich dat het schuurpapier het te bewerken materiaal niet aanraakt.
- Alvorens de schuurmachine aan te zetten, verzeker u zich dat het schuurpapier goed bevestigd is en of de hendel die het papier grijpt gesloten is.
- Raak nooit de bewegende onderdelen van de schuurmachine aan.
- Leg de schuurmachine pas neer als de bewegende onderdelen stopgezet zijn.
- Gebruik een gelaatsmasker indien tijdens het slijpen stof ontstaat. Stof dat ontstaat tijdens het slijpen van oppervlaktes met loodverflaag, sommige soorten hout en metaal is gevaarlijk.
- Zwangere vrouwen en kinderen mogen niet in de ruimte waarin loodverflaag verwijderd wordt, verblijven.
- Het is verboden om in de ruimte waarin loodverflaag verwijderd wordt te eten, drinken of roken.
- Vermijd gebruik van lange verlengkabels.

TIJDENS HET GEBRUIK VAN DE SCHUURMACHINE

- Tijdens het werk gebruik altijd gehoorbescherming en gelaatshalfmasker.
- Het toestel is alleen voor werk in droge omstandigheden bestemd.
- Alvoers de schuurmachine op het netwerk aan te sluiten, verzeker u zich of de hoofdschakelaar niet in de 'aan' stand zich bevindt.
- Houd de voedingskabel niet in de buurt van de bewegende onderdelen van de schuurmachine.
- Bij werkzaamheden boven de hoofdhoogte gebruik een beschermende bril of spatbril.
- Oefen geen te grote druk op de schuurmachine uit wat tot het stopzetten van de schuurmachine kan leiden.

LET OP! Het toestel is alleen voor binnengebruik bestemd.

Ondanks toepassing van veilige constructie, gebruik van veiligheidsmiddelen en aanvullende beschermende middelen altijd bestaat er een klein risico van lichaamsletsels tijdens de werkzaamheden.

OPBOUW EN TOEPASSING

Vlakschuurmachine is de draagbare elektrische gereedschap aangedreven door eenfasige collectormotor. De schuurmachine eist geen aarding (II isolatieklasse). Vlakschuurmachine is bestemd voor

het slijpen van oppervlaktes als afwerking van houten elementen, polijsten van houten oppervlaktes met laklaag, polijsten van metalen oppervlaktes met laklaag, verwijderen van roest of sporen van lak om opnieuw te lakken enz. De toepassingsgebieden zijn fijn renovatie- en bouwwerkzaamheden, timmeren en allerlei amateurmatige werkzaamheden (knutselwerk).



Het is verboden om de schuurmachine voor het slijpen van materialen met magnesium, asbest of gipsoppervlaktes te gebruiken.

BESCHRIJVING VAN GRAFISCHE PAGINA'S

De onderstaande nummering heeft betrekking op de elementen van het toestel weergegeven op de grafische pagina's van deze gebruiksaanwijzing.

1. Draaiknop van de oscillatiesnelheid
2. Voorste handvat
3. Hoofdschakelaar
4. Hoofdhandvat
5. Stofbak
6. Klem van het schuurpapier
7. Voet
8. Openingen van stofafzuig.
9. Bevestigingsknop van stofbak
10. Deksel van de stofbak
11. Blokkadeknop van de deksel
12. Filter

* Er kunnen verschillen tussen de afbeelding en het product optreden.

OMSCHRIJVING VAN DE GEBRUIKTE GRAFISCHE TEKENS



LET OP



WAARSCHUWING



MONTAGE/INSTELLINGEN



INFORMATIE

UITRUSTING EN ACCESSOIRES

1. Stofbak - 1 st.
2. Schuurpapier - 2 st.

WERKVOORBEREIDING

KEUZE VAN SCHUURPAPIER



Schuurpapier met grove korrels is in het algemeen geschikt voor bewerking van de meeste materialen en papier met fijne korrels wordt gebruikt voor afwerkwerkzaamheden.

- Als de oppervlakte niet even is, begin het werk met papier met grove korrels en ga door totdat de oppervlakte even is.
- Vervolgens gebruik het papier met middelgrote korrels om de sporen die na de bewerking met grove korrels papier overgebleven zijn te verwijderen.
- Aan het einde gebruik papier met fijne korrels om af te werken.

BEVESTIGEN VAN SCHUURPAPIER



Onderbreek de verbinding met de voedingsbron van het elektrogereedschap.



- Kies de korrelgrootte die aan het uit te voeren werk aangepast is.
- Maak de bevestigingsklemmen van het schuurpapier (6) los (afb. A).
- Plaats het schuurpapier op de voet van de schuurmachine (7).
- Verzeker u zich van de openingen in het schuurpapier (8) en de voet (6) op elkaar aansluiten (afb. B).
- Buig beide uiteinden van het schuurpapier op de randen van de voet van de schuurmachine.

- Sluit de bevestigingsklemmen van het schuurpapier (5) (afb. C).
- Verzeker u zich dat het papier goed bevestigd is..

Het schuurpapier moet goed aan de voet van de schuurmachine liggen zodat er geen losse plekken zijn. Indien tijdens het slijpen het papier uittrekt, verwijder deze onregelmatigheid waardoor de gebruikstijd van het schuurpapier zich verlengt.

AFZUIGEN VAN STOF



De schuurmachine is voorzien van een schuurvoet met klittenband. Om de bewerkte oppervlakte in schoon te houden, is de schuurmachine van een stofbak (5) voorzien. Gebruik het geperforeerde schuurpapier zodat het stof door de voet naar de afzuigopening kon gaan.



DEMONTAGE / MONTAGE / SCHOONMAAK VAN DE STOFBAK

- Druk op de bevestigingsknop van stofbak (9) en verschuif de stofbak (5) naar achteren (afb. D).
- Neem de deksel van de stofbak (10) weg door op de blokkadeknop van de deksel (11) aan beide zijden te drukken (afb. E).
- Neem de filter (12) weg en maak de stofbak (10) schoon van stof (afb. F).
- De montage van alle elementen gebeurt in de omgekeerde volgorde dan demontage.
- Schuif de stofbak (10) tot het einde en totdat de bevestigingsknop (9) klikt (afb. G).
- Controleer of de stofbak goed zit door zacht aan de bak te trekken.



Het is aangeraden om de stofzak al als het halfvol is, leeg te maken.

WERK / INSTELLINGEN



AAN-/UITZETTEN

De spanning van het netwerk moet met de spanning aangegeven op het typeplaatje van de schuurmachine overeenkomen.



- **Aanzetten** - verschuif de hoofdschakelaar (3) naar voren naar I.
- **Uitzetten** - verschuif de hoofdschakelaar (3) naar achteren naar O (afb. H).

INSTELLEN VAN DE OSCILLATIESNELHEID



De oscillatiesnelheid van de schuurmachine wordt door het omdraaien van de draaiknop van de oscillatiesnelheid (1) ingesteld. Op die manier kan de werksnelheid van het elektrogereedschap aan de eigenschappen van het bewerkte materiaal aangepast worden. Het instelbereik van de snelheid bedraagt 1 tot 6.

Hoe hoger getal op de draaiknop (1) (afb. I), des te grotere snelheid van de schuurmachine.

- Het naar links draaien van de draaiknop (1) verhoogt de oscillatiesnelheid,
- Het naar rechts draaien van de draaiknop (1) verlaagt de oscillatiesnelheid.



Stel de juiste de oscillatiesnelheid in als de schuurmachine aangezet is. De ingestelde oscillatiesnelheid zonder belasting kan lager tijdens het werk zijn.

WERK MET DE VLAKSCHUURMACHINE



- Tijdens het gebruik houd de schuurmachine met beide handen aan hoofdhandvat (4) en voorste handvat (2) vast.
- Het gehele schuuroppervlakte moet op de bewerkte oppervlakte rusten.
- Zet de schuurmachine aan en verschuif met een geringe druk op het bewerkte materiaal.
- Bij het einde van het polijsten verminder de druk door de schuurmachine over de bewerkte oppervlakte op te tillen en pas daarna zet de motor van de schuurmachine uit.

BEDIENING EN ONDERHOUD



Voordat met enige regel-, bedienings- of herstelwerkzaamheden te beginnen, dient de aansluiting met de netspanning te worden onderbroken.

ONDERHOUD EN OPSLAG



- Het is aangeraden om het toestel direct na elk gebruik te reinigen.
- Gebruik geen water of andere vloeistoffen voor reiniging.
- Het toestel dient met gebruik van een droog doekje of zacht perslucht gereinigd te worden.
- Gebruik geen reinigingsmiddelen noch oplosmiddelen zodat de kunststof onderdelen niet beschadigd raken.
- Reinig regelmatig de ventilatieopeningen in de behuizing van de motor, zodat het toestel niet oververhit raakt.
- Bij beschadiging van de spanningskabel laat deze door een geautoriseerde service dienst met een kabel van dezelfde parameters vervangen. Laat dit door een gekwalificeerde specialist of een technische dienst uitvoeren.
- Bij te grote vonkproductie op de commutator dient de controle van de staat van de koolborstels door een vakbekwame medewerker uitgevoerd te worden.
- Bewaar het toestel altijd op een droge plek en buiten bereik van kinderen.

UITWISSELING VAN KOOLBORSTELS



Versleten (korter dan 5 mm), afgebrande of gebarsten koolborstels van de motor dienen onmiddellijk uitgewisseld te worden. Altijd dienen er beide borstels tegelijk uitgewisseld te worden.



De uitwisseling dient door een vakbekwame persoon en met gebruik van originele onderdelen te gebeuren.

Allerlei soorten van stoornissen dienen door een geautoriseerde servicedienst van de producent verwijderd te worden.

TECHNISCHE PARAMETERS

TYPEPLAATJE

Vlakschuurmachine 59G324	
Parameter	Waarde
Voedingsspanning	230 V AC
Frequentie	50 Hz
Nominale kracht	220 W
Bereik van het toerental zonder belasting	6000-12000 min ⁻¹
Oscillatie aantal	12000-24000 min ⁻¹
Oscillatie sprong	2 mm
Afmetingen van de schuurvoet	90 x 187 mm
Afmeting van het schuurpapier	93 x 230 mm
Veiligheidsklasse	II
Massa	1,6 kg
Bouwjaar	2018
59G324 houdt het type alsook de bepaling van de machine in	

GEGEVENS BETREFFENDE LAWAI EN TRILLINGEN

Akoestische druk niveau:	$L_{p_A} = 79,5 \text{ dB(A)}$ $K = 3 \text{ dB(A)}$
Akoestische kracht niveau:	$L_{w_A} = 90,5 \text{ dB(A)}$ $K = 3 \text{ dB(A)}$
Waarde van de trillingen versnelling:	$a_h = 9,382 \text{ m/s}^2$ $K = 1,5 \text{ m/s}^2$

Informatie betreffende lawai en trillingen

Het niveau van het door het toestel geëmitteerde lawai wordt door het akoestische druk niveau L_{p_A} en akoestische kracht niveau L_{w_A} uitgedrukt (waar K do meetonzekerheid aangeeft). Het niveau van het door het toestel geëmitteerde lawai wordt door de waarde van de trillingen versnelling a_h uitgedrukt (waar K do meetonzekerheid aangeeft).

Het in deze gebruiksaanwijzing aangegeven akoestische druk niveau L_{p_A} , akoestische kracht niveau L_{w_A} en de waarde van trillingen versnelling a_h werden conform de procedure van EN 62841-1:2015 gemeten.

Het aangegeven niveau van trillingen a_h kan voor de voorlopige beoordeling van de blootstelling aan trillingen gebruikt worden.

Het aangegeven niveau van trillingen is kenmerkend alleen voor de basis toepassingsgebieden van het toestel. Bij toepassing voor andere doeleinden of met andere werktuigen kan het trillingenniveau veranderen. Gebrekkig of niet regelmatig onderhoud kunnen eveneens de blootstelling aan trillingen tijdens het werk verhogen. De bovenstaande omstandigheden kunnen de blootstelling aan trillingen tijdens het werk verhogen.

Om de blootstelling aan trillingen goed te schatten, neem de periodes van het uitzetten van het toestel of de periodes van het aanzetten zonder gebruik in acht. Na uitgebreide schatting van alle factoren kan de totale blootstelling aan trillingen aanzienlijk lager zijn.

Voer de extra veiligheidsmaatregelen in om de gebruiker tegen de risico's van trillingen te beschermen, zoals: onderhoud van het elektrogereedschap en werktuigen, verzekering van de juiste temperatuur van de handen, juiste organisatie van het werk.

MILIEUBESCHERMING



De elektrisch aangedreven producten mogen niet met het huishoudelijk afval worden afgevoerd, maar moeten voor het hergebruik in aangepaste faciliteiten worden gebracht. Nodige informatie kunt u bij de verkoper of plaatselijke autoriteiten verkrijgen. De afgedankte elektrische en elektronische apparatuur bevat stoffen gevaarlijk voor het milieu. De apparatuur die niet aan recycling wordt onderworpen, vormt een potentiële bedreiging voor het milieu en de menselijke gezondheid.

* Wijzigingen voorbehouden.

„Tópxep Gróep Vennootschap met beperkte aansprakelijkheid (Grupa Tópxep Spółka z ograniczoną odpowiedzialnością)“ Commanditaire Vennootschap (Spółka komandytowa) met zetel te Warszawa, ul. Pograniczna 2/4 (verder: „Tópxep Gróep“) deelt u mede, dat alle auteursrechten op de inhoud van deze gebruiksaanwijzing (verder: „Gebruiksaanwijzing“), waaronder de tekst, geplaatste foto's, schema's, tekeningen, alsook de opbouw aan Tópxep Gróep behoren en worden op basis van de Wet van 4 februari 1994 inzake auteursrechten en aanverwante rechten (Stb. 2006, Nr. 90, Pos. 631 met latere aanpassingen) beschermd. Kopieren, bewerken, publiceren en modificeren voor handelsdoeleinden van deze Gebruiksaanwijzing alsook enkele delen ervan zonder schriftelijke toestemming van Tópxep Gróep is strikt verboden en kan civielrechtelijke of strafrechtelijke vervolging als gevolg hebben.



graphite.pl